

# LaserMFD

LFF 6020



---

RU Руководство пользователя

---

# PHILIPS

# Уважаемый клиент!

Перед использованием в целях обеспечения большего удобства мы настоятельно рекомендуем внимательно прочесть главу **Безопасность**.

Покупая этот многофункциональный аппарат, Вы выбрали изделие высокого качества, произведенное компанией Philips. Ваш аппарат соответствует многочисленным техническим требованиям, предъявляемым к современному офисному оборудованию.

Этот аппарат позволяет выполнять цветное сканирование, распечатывать документы, а также производить черно-белое копирование документов. Вы можете подсоединить многофункциональный аппарат к персональному компьютеру (работающему в системе Microsoft Windows 2000/XP/Vista).

Установите соответствующее программное обеспечение, чтобы использовать аппарат в качестве принтера. Также с помощью персонального компьютера Вы можете сканировать, редактировать и сохранять документы. При использовании аппарата для беспроводной работы с компьютером, Вы должны воспользоваться адаптером Wireless Local Area Network (WLAN) (адаптер не входит в поставку).

WLAN является опцией, и работает исключительно с конкретным адаптером, который Вы можете приобрести у Вашего дистрибьютора. Дополнительную информацию Вы сможете найти на нашем Веб-сайте: [www.sagem-communications.com](http://www.sagem-communications.com).

Данное оборудование является развитым и простым в использовании благодаря своему навигатору и многофункциональному интерфейсу.

Многофункциональные аппараты LFF6020 оборудованы сканером с разрешением 600 dpi и черно-белым принтером со скоростью печати 20 стр/мин. Входящее с комплект поставки программное обеспечение Companion Suite Pro позволяет использовать Ваш многофункциональный аппарат в качестве сканера и принтера при подключении к персональному компьютеру. Кроме того, данное программное обеспечение дает возможность управлять аппаратом.

## ***Расходные материалы***

---

См. раздел **Характеристики**, страница 50.

# Содержание

<b>Уважаемый клиент!</b>	<b>1</b>	Установка аппарата	14
<i>Расходные материалы</i>	1	Загрузка бумаги в кассету	14
<b>Безопасность</b>	<b>1</b>	Установка картриджа	15
<i>Инструкции по безопасности</i>	1	Ограничитель уровня бумаги	16
<i>Электромагнитная совместимость</i>	1	Подготовка к работе аппарата	16
<i>Примечание для пользователей</i>		Подсоединение устройства	16
<i>в США</i>	1	Начальная настройка устройства	16
<i>Заявление о соответствии</i>	2	Загрузка бумаги в ручное	
<i>Электромагнитная совместимость</i>		устройство подачи бумаги	16
<i>для Канады</i>	2	Использование конвертов	17
<i>Информация по обеспечению</i>		<b>Копирование</b>	<b>18</b>
<i>безопасности при работе лазера</i>	2	Простое копирование	18
<i>Для Европы/Азии</i>	2	Копирование в режиме экономии	
<i>Для Северной Америки</i>	2	тонера	18
<i>Положения символов безопасности</i>		Особые настройки для копирования	18
<i>на аппарате</i>	3	Режима копирования ID Card	
<i>Символы переключателя питания</i>	3	(удостоверение личности)	18
<i>Регулятивная информация</i>	4	Специальные регулировки копирования	19
<i>Сертификации в Европе</i>	4	Регулировка разрешения	19
<i>Информация о контроле за маркировкой</i>		Параметры масштабирования	20
<i>CE (Только для стран ЕС)</i>	4	Установить начало отсчета	20
<b>Окружающая среда</b>	<b>5</b>	Настройка контрастности	20
<i>Упаковка</i>	5	Регулировка яркости	20
<i>Батареи и зарядные устройства</i>	5	Выбор типа бумаги	20
<i>Изделие</i>	5	Выбор лотка для бумаги	20
<b>Лицензия на использование</b>	<b>6</b>	Регулировка полей для	
<b>программного оборудования</b>	<b>6</b>	планшетного аппарата	21
<i>Определение</i>	6	Регулировка полей печати слева	
<i>Лицензия</i>	6	и справа	21
<i>Собственность</i>	6	Регулировка верхнего и нижнего	
<i>Продолжительность</i>	6	полей печати	21
<i>Гарантия</i>	6	Установка формата бумаги	21
<i>Ответственность</i>	6	<b>Параметры/Настройки</b>	<b>22</b>
<i>Усовершенствования</i>	7	Установка языка	22
<i>Применимый закон</i>	7	Технические параметры	22
<i>Зарегистрированные торговые марки</i>	7	Распечатать руководство по	
<i>Запрет на воспроизведение</i>	7	функциям	23
<b>Установка</b>	<b>8</b>	Напечатать лист настроек	23
<i>Условия выбора места установки</i>		Блокировка	23
<i>аппарата</i>	8	Заблокировать клавиатуру	23
<i>Условия размещения аппарата</i>	8	Блокировка службы носителя	23
<i>Информация по обеспечению</i>		Проверка показателей	23
<i>безопасности</i>	9	Счетчик отсканированных страниц	23
<i>Безопасность во время</i>		Счетчик напечатанных страниц	24
<i>эксплуатации</i>	9	Вывод на экран информации о	
<i>Электропитание</i>	10	состоянии расходных материалов	24
<i>Рекомендации по работе с бумагой</i>	10	Калибровка сканера	24
<i>Загрузка бумаги в основной лоток</i>	10	<b>Игры</b>	<b>25</b>
<i>Работа с бумагой</i>	10	Sudoku	25
<i>Контроль влажности</i>	10	Распечатать решение таблицы	25
<i>Работа с блоком</i>	11	Распечатать решение таблицы	25
<i>Воздействие оператора</i>	11	<b>Характеристики сети</b>	<b>26</b>
<i>Перемещение блока</i>	11	Тип радиосети	26
<i>Работа с картриджем тонера</i>	11	Инфраструктурная радиосеть	26
<i>Правила использования символов</i>	11	Одноранговая радиосеть	26
<i>Описание терминала</i>	12	Радиосети (WLAN)	26
<i>Панель управления</i>	13	Подключите адаптер WLAN	27
<i>Доступ к меню терминала</i>	13	Сконфигурируйте сеть	27
<i>Содержание упаковки</i>	14	Создание или повторное	
		соединение сети	27

<i>Просмотрите или измените Ваши параметры сети</i>	28	<b>Техническое обслуживание</b>	<b>46</b>
<i>Пример конфигурирования одноранговой сети AD-HOC</i>	29	Уход	46
<i>Настройка параметров аппарата</i>	30	Общая информация	46
<i>Задание параметров ПК</i>	30	Замена картриджа тонера	46
<b>Карта памяти USB</b>	<b>31</b>	Проблемы со смарт-картами	47
<i>Использование карты памяти USB</i>	31	Чистка	47
<i>Распечатать Ваши документы</i>	31	Чистка системы считывания сканера	47
Распечатать список файлов, содержащихся в карте памяти	31	Чистка принтера	47
Распечатать файлы, содержащиеся в карте памяти	31	Внешняя чистка принтера	47
<i>Стереть файлы, содержащиеся в карте памяти</i>	32	Проблемы, связанные с принтером	47
<i>Считать содержимое Вашей карты памяти USB</i>	32	Сообщения об ошибках	47
<i>Сохранить документ на карту памяти USB</i>	32	Замятие бумаги	48
<b>Функции персонального компьютера</b>	<b>34</b>	Проблемы, связанные с ПК	48
<i>Введение</i>	34	Печать ПК через соединение USB	48
<i>Требуемая конфигурация компьютера</i>	34	Печать ПК через соединение WLAN	49
<i>Установка программного обеспечения</i>	34	Обновление микропрограммы	49
<i>Установка полного пакета программ</i>	34	Характеристики	50
<i>Установка только драйверов</i>	36	Физические характеристики	50
Установка драйверов с помощью программы Companion Suite Pro	36	Электрические характеристики	50
Установка драйверов вручную	37	Характеристики окружающей среды	50
<i>Подключение</i>	38	Характеристики оборудования	50
<i>Проверка многофункционального аппарата</i>	39	Характеристики расходных материалов	51
<i>Проверка соединения между персональным компьютером и многофункциональным аппаратом</i>	39		
<i>Companion Director</i>	39		
<i>Графическое представление</i>	39		
<i>Активация утилит и приложений</i>	39		
<i>Companion Monitor</i>	39		
<i>Графическое представление</i>	39		
<i>Управление устройствами</i>	40		
Выбор текущего устройства	40		
Статус соединения	40		
Параметры устройства	40		
Удаление устройства	40		
<i>Вывод состояния расходных материалов</i>	41		
<i>Функциональные возможности</i>			
<i>Companion Suite Pro</i>	41		
<i>Анализ документа</i>	41		
Анализ с помощью функции Scan To	41		
<i>Печать</i>	42		
Печать на многофункциональном аппарате	42		
Печать в дуплексном режиме на многофункциональном аппарате	42		
<i>Удаление программного обеспечения</i>	43		
<i>Удаление программного обеспечения с ПК</i>	43		
<i>Удаление драйверов с ПК</i>	43		
Удалить драйверы с помощью программы Companion Suite Pro	44		
Удалить драйвера вручную	44		

# Безопасность

## Инструкции по безопасности

До подключения Вашего аппарата, проверьте, чтобы розетка, к которой Вы будете подключать данное оборудование, соответствовала требованиям, указанным на шильдике аппарата (электрическое напряжение, сила тока, частота). Данный аппарат должен подключаться к однофазной электрической сети. Нельзя устанавливать аппарат непосредственно на земле.

Батарейки, зарядные устройства, упаковка, электрическое и электронное оборудование (EEE) должны утилизироваться в соответствии с инструкциями, приведенными в главе "Окружающая среда" этого руководства.

В силу особенностей модели аппарата, вилка сетевого кабеля аппарата является единственным средством, позволяющим отключиться от электрической сети, поэтому необходимо соблюдать следующие правила предосторожности: ваш аппарат должен быть подключен к розетке, находящейся близко от места расположения аппарата. Розетка должна располагаться в легкодоступном месте.

Ваш аппарат поставляется в комплекте с сетевым шнуром, снабженным вилкой с заземлением. Вилка сетевого шнура должна подключаться к розетке, имеющей заземление, соединенное с защитным заземлением всего здания.

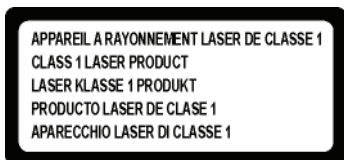

Ремонтные работы и техническое обслуживание: Ремонтные работы и техническое обслуживание должны производиться только квалифицированным специалистом. Пользователь не должен проводить ремонт внутренних частей аппарата. Во избежание опасности поражения электрошоком, нельзя самостоятельно проводить подобные процедуры, так как открытие или сьем панелей может представлять собой двойную опасность, а именно:

- Попадание лазерного луча в глаз может вызвать необратимые поражения глаз.
- Контакт с частями, находящимися под напряжением, может вызвать электрический шок с тяжелыми последствиями.

Для получения информации по установке и мерах предосторожности при использовании, см. главу **Установка**, страница 8.

## Электромагнитная совместимость

### Примечание для пользователей в США

Это оборудование было протестировано и результатом явилось соответствие требованиям к цифровому устройству класса В части 15 норм FCC. Эти требования были разработаны для обеспечения защиты от опасных помех в случае домашней установки.

Это оборудование вырабатывает, использует и может излучать радиочастотную энергию и в случае, если установлено и используется не в соответствии с инструкциями, может стать причиной опасных помех радиосвязи. Однако нет гарантии, что помехи не возникнут при отдельной установке.

Если данное оборудование причиняет опасные помехи радио- и телевизионному приему, которые можно определить выключением и включением оборудования, пользователь может попытаться устранить помехи принятием следующих мер:

- 1 Переместить принимающую антенну.
- 2 Увеличить расстояние между оборудованием и приемником.
- 3 Подключить оборудование к выходу в сетке, отличной от той, к которой подключен приемник.
- 4 Проконсультироваться с агентом по продаже или пригласить радио / ТВ техника помочь.

## Заявление о соответствии

---

Это устройство соответствует Части 15 Правил FCC. При эксплуатации должны выполняться следующие условия:

1. Это устройство не производит недопустимых помех, и
2. это устройство должно допускать любые принимаемые помехи, включая помехи, которые могут привести к нежелательной работе.

## Электромагнитная совместимость для Канады

---

Этот цифровой аппарат класса "B" соответствует канадским нормам ICES-003.

Cet appareil numérique de la classe B est conforme à la norme NMB-003 du Canada.

## Информация по обеспечению безопасности при работе лазера

---

**ПРЕДОСТЕРЕЖЕНИЕ:** Использование средств управления, регулировок или выполнение процедур, отличное от инструкций, приведенных в этом руководстве, может привести к опасному световому воздействию.

Это оборудование соответствует международным стандартам по обеспечению безопасности, и классифицируется как лазерный продукт класса 1.

Относительно использования лазера, оборудование соответствует стандартам для лазерных продуктов, установленным правительственными, национальным и международными органами, как лазерный продукт класса 1. Оно не испускает опасное световое излучение, поскольку луч полностью закрыт на всех этапах эксплуатации и технического обеспечения, выполняемых пользователем.

## Для Европы/Азии

---

Этот аппарат соответствует требованиям стандарта IEC 60825-1:1993+A1:1997+A2:2001 и является лазерным устройством класса 1, безопасным для использования в офисах для электронной обработки данных. Этот аппарат содержит один лазерный диод класса 3B, 10,72 мВт максимум, с длиной волны 770 – 795 нм и другие светодиоды класса 1 (280 мВт, с длиной волны 639 нм).

Непосредственный (или косвенно отраженный) визуальный контакт с лазерным лучом может привести к серьезному повреждению глаза. Меры предосторожности в обеспечение безопасности, как и соединенные механизмы, разработаны, чтобы предотвратить подвергание оператора воздействию лазерного луча.

## Для Северной Америки

---

Нормы CDRH

Это оборудование соответствует требованиям стандартов рабочих характеристик FDA для лазерных устройств, за исключением отступлений в соответствии с Извещением о лазерных устройствах № 50 от 24 июня 2007 г. Это оборудование содержит один лазерный диод класса 3B, 10,72 мВт, с длиной волны 770 – 795 нм и другие светодиоды класса 1 (280 мВт, с длиной волны 639 нм).

Это оборудование не излучает опасного света, т.к. луч полностью замкнут в корпусе в течение всех режимов работы и техобслуживания для потребителей.

## Положения символов безопасности на аппарате

Для обеспечения безопасности наклейки с предупреждениями расположены на аппарате в соответствии с нижеприведенной схемой. В целях безопасности не касайтесь этих поверхностей при извлечении застрявшей бумаги или во время замены картриджа тонера.

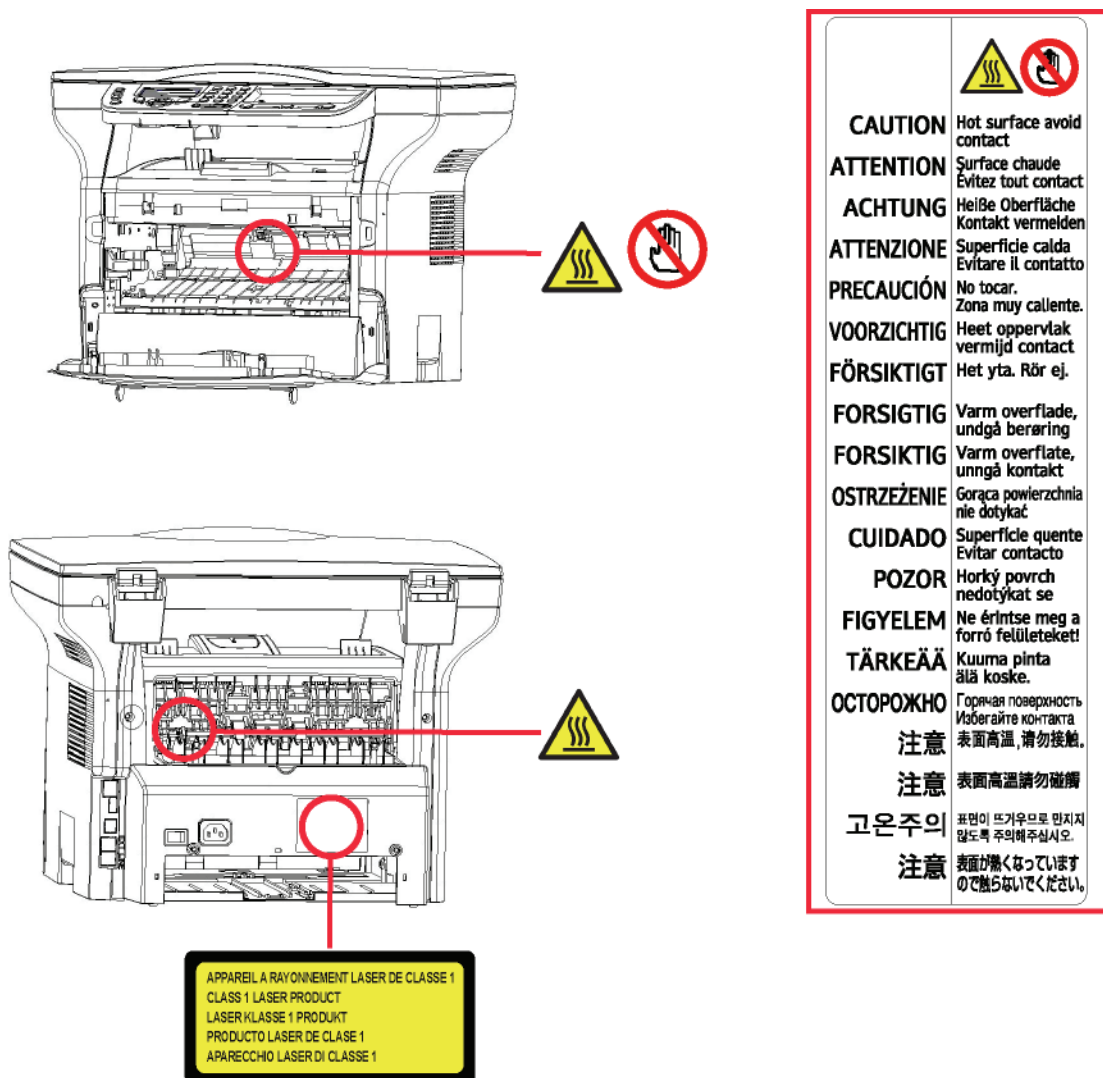

## Символы переключателя питания

В соответствии со стандартами IEC 60417, аппарат использует следующие символы переключателя питания:

- **I** означает ВКЛ.
- **O** Означает ВЫКЛ.

## Регулятивная информация

---

### Сертификации в Европе

---

<b>Европейский Союз (CE)</b>	Маркировка CE на этом продукте означает декларацию соответствия Sagem Communications SAS (далее называемое Sagem Communications) со следующими применимыми Директивами Европейского Союза на указанную дату:
<b>12 декабря 2006 г.:</b>	Директива Совета 2006/95/EC с изменениями. Адаптация законодательства стран-членов, относящаяся к низковольтному оборудованию.
<b>15 декабря 2004 г.:</b>	Директива Совета 2004/108/EC с изменениями. Адаптация законодательства стран-членов, относящаяся к электромагнитной совместимости.
<b>9 марта 1999 г.:</b>	Директива Совета 99/5/EC, о радиооборудовании и телекоммуникационном терминальном оборудовании и взаимном признании соответствия. Сертификат соответствия можно просмотреть на сайте: <a href="http://www.sagem-communications.com">www.sagem-communications.com</a> в рубрике "Поддержка" или можно направить запрос по следующему адресу: <b>Sagem Communications</b> - Customer relations department (Отдел по работе с клиентами). 27, rue Leblanc - 75512 PARIS CEDEX 15 – France (Франция)

### Информация о контроле за маркировкой CE (Только для стран ЕС)

---

Изготовитель:

Sagem Communications  
Le Ponant de Paris  
27 rue Leblanc  
75015 PARIS - FRANCE



# Окружающая среда

Защита окружающей среды является приоритетной задачей изготовителя. Изготовитель ставит целью выпускать оборудование, эксплуатация которого не будет причинять вреда окружающей среде, поэтому он выбрал систему, обеспечивающую защиту окружающей среды в течение всего срока службы изделий, как на стадии производства, так и на стадии эксплуатации и последующей утилизации.

## Упаковка



Наличие логотипа (зеленая точка) означает, что на счет национальной ведомственной организации компания перечислила взнос на улучшение инфраструктуры по утилизации и повторному использованию упаковочного материала.

Для облегчения процедуры рециркуляции, пожалуйста, соблюдайте правила по сортировке такого типа отходов.

## Батареи и зарядные устройства

Если Ваш аппарат содержит батареи или зарядные устройства, то при их замене использованные батарейки должны направляться на специализированный пункт по складированию таких отходов.

## Изделие



Наклейка с перечеркнутой корзиной означает, что данное оборудование принадлежит к категории электрических и электронных устройств.

В связи с этим европейские нормы предписывают проводить избирательную сортировку использованного оборудования, а именно:

- в случае покупки нового оборудования необходимо сдавать старое оборудование в специализированные пункты размещения отходов,
- либо размещать в местных пунктах сбора (местах сбора утиля, отдельный сбор и т.д.)

Таким образом, Вы будете участвовать в повторной обработке и утилизации Отходов Электрического и Электронного оборудования, что способствует защите окружающей среды и здоровья людей.



*Целью Международной программы ENERGY STAR® является продвижение развития и популяризации энергосберегающей офисной техники.*

*Будучи партнером ENERGY STAR® Partner, Sagem Communications определила, что данное изделие соответствует указаниям ENERGY STAR® по энергосбережению. Ваш аппарат будет поставляться с таймером для переключения в режим экономии энергии; при этом время перехода в этот режим после последнего копирования/печати устанавливается на 5 или 15 минут, в зависимости от модели. Более подробное описание этой функции приведено в разделе настроек аппарата в этом руководстве.*

# Лицензия на использование программного оборудования

ВНИМАТЕЛЬНО ПРОЧИТАЙТЕ ВСЕ УСЛОВИЯ И ПОЛОЖЕНИЯ ДАННОЙ ЛИЦЕНЗИИ ДО ВСКРЫТИЯ КОНВЕРТА, СОДЕРЖАЩЕГО ПРОГРАММНОЕ ОБЕСПЕЧЕНИЕ. ОТКРЫТИЕ ДАННОГО КОНВЕРТА ОЗНАЧАЕТ ВАШЕ СОГЛАСИЕ НА ДАННЫЕ УСЛОВИЯ.

Если Вы не принимаете условия данной лицензии, то просим вернуть Вашему поставщику упаковку с CD-ROM, не вскрывая ее, а также другие комплектующие данного изделия. Сумма, которую Вы заплатили за это изделие, будет Вам возвращена. Возврат суммы не будет произведен за изделия с нарушенной упаковкой CD-ROM, при недостатке комплектующих, а также в случае, если заявление о возврате суммы было подано по истечении десяти (10) дней от даты поставки, которая указывается в Вашей копии квитанции.

## Определение

---

Программное оборудование содержит программы и соответствующую документацию.

## Лицензия

---

- Данная лицензия позволяет Вам использовать программное оборудование на персональных компьютерах, подсоединенных к локальной сети. Вы имеете право использовать программное оборудование для печати только на одном многофункциональном аппарате. Вы не можете передать право на пользование программным оборудованием третьим лицам.
- Вы имеете право сделать одну резервную копию данного обеспечения.
- Данную лицензию нельзя передать третьим лицам.

## Собственность

---

Изготовитель и его поставщики сохраняют за собой право собственности на программное обеспечение. Вы являетесь владельцем только CD-ROM. Вы не можете изменять, адаптировать, декомпилировать, переводить, создавать производные продукты, сдавать в прокат или продавать программное обеспечение или документацию. Все права, которые не были намеренно переданы, являются собственностью изготовителя и его поставщиков.

## Продолжительность

---

Данная лицензия действительна вплоть до момента ее аннулирования. Вы можете аннулировать лицензию, уничтожив программу и документацию, а также все их копии. В случае, если Вы не соблюдаете условий данной лицензии, она будет автоматически аннулирована. При аннулировании лицензии, Вы обязуетесь уничтожить все копии программы и документации.

## Гарантия

---

Программное обеспечение поставляется в рабочем состоянии без какой-либо явной или подразумеваемой гарантии, а также без гарантии для использования в коммерческих целях или специальной эксплуатации. Все риски, относящиеся к результатам работы и техническим характеристикам программного обеспечения, принимает на себе покупатель. В случае, если программа окажется бракованной, все расходы по ремонту или по приведению программ в рабочее состояние, будет нести покупатель.

Тем не менее, обладатель данной лицензии имеет гарантию: Мы гарантируем, что диск CD-ROM, на котором данное программное обеспечение записано, не имеет дефектов оборудования или изготовления при использовании его в нормальных условиях. Данная гарантия действует в течение девяноста (90) дней от даты поставки, которая указана в Вашей копии квитанции. В случае, если неисправность диска CD-ROM будет вызвана небрежным обращением или неправильной эксплуатацией, диск не будет заменяться на основе данной гарантии.

## Ответственность

---

Единственная ответственность, которую несет на себе Ваш дистрибьютор - это замена диска CD-ROM, не отвечающего гарантийным обязательствам, который будет возвращен производителю вместе с Вашей копией чека. Ни изготовитель, ни компании, участвовавшие в разработке, реализации, продаже и доставке этой программы не несут никакой ответственности за причиненный ущерб - физическое повреждение или

нарушение работы программы, потерю информации, неисправности при эксплуатации, потерю прибыли, клиентов в результате использования или невозможности использования данной программы (данный перечень не является исчерпывающим).

## **Усовершенствования**

---

В целях постоянного улучшения программы, изготовитель оставляет за собой право изменять характеристики программного обеспечения без предварительного уведомления. В случае внесения таких изменений, Ваши права пользователя не предоставляют Вам прав на бесплатное обновление программы.

## **Применимый закон**

---

Правовое регулирование данной лицензии осуществляется в рамках французского законодательства. Любые расхождения, связанные с пониманием или выполнением данной лицензии, будут рассматриваться в судебных инстанциях Парижа.

Учитывая постоянное техническое совершенствование технологии, изготовитель оставляет за собой право в любой момент изменять технические характеристики данного продукта без предварительного уведомления и/или приостановить выпуск данной продукции. В данной документации соблюдаются все наименования изделий и торговых марок, официально зарегистрированных владельцами.

## **Зарегистрированные торговые марки**

---

Учитывая постоянное техническое совершенствование своих продуктов, компания Sagem Communications оставляет за собой право изменять заявленные технические характеристики данного изделия и/или прекратить выпуск данного изделия. Companion Suite Pro является зарегистрированной торговой маркой компании Sagem Communications.

Adobe® и указываемые наименования продуктов Adobe® являются зарегистрированными торговыми марками компании Adobe Systems Incorporated.

PaperPort11SE является запатентованной маркой компании ScanSoft.

Microsoft® Windows 2000®, Microsoft® Windows Server 2003®, Microsoft® Windows XP®, Microsoft® Windows Vista® а также любые другие продукты Microsoft® являются торговыми марками компании Microsoft Corporation, зарегистрированными в США и/или в других странах.

Все другие торговые марки или наименования, упоминаемые в качестве примеров или для информации, являются торговыми марками, зарегистрированными соответствующими владельцами.

Информация, содержащаяся в данной инструкции по эксплуатации, может быть изменена без предварительного уведомления.

## **Запрет на воспроизведение**

---

Никогда не копируйте и не распечатывайте документы, воспроизведение которых запрещено законом.

Печать и копирование следующих документов обычно запрещено законом:

- банковские купюры;
- чеки;
- облигации;
- депозитные сертификаты;
- облигации займа;
- паспорта;
- водительские права.

Данный перечень приведен в качестве справочной информации и не является исчерпывающим. Если у Вас возникнут вопросы, относящиеся к законности копирования или печати определенных документов, обращайтесь к юридическому консультанту.

# Установка

## Условия выбора места установки аппарата

Выбирая соответствующее место для установки Вашего аппарата, Вы способствуете продлению срока службы этого оборудования. Проверьте, чтобы выбранное место обладало следующими характеристиками:

- Выберите хорошо вентилируемое помещение.
- Не загромождайте посторонними предметами вентиляционные решетки, расположенные на левой и правой стороне аппарата. При установке поставьте аппарат на расстоянии 30 см от любых предметов, чтобы облегчить открытие корпусных панелей.
- Убедитесь, что на месте расположения аппарата не находятся источники аммиака или других органических газов.
- Заземленная розетка (см. правила предосторожности, изложенные в главе **Безопасность**), к которой Вы хотите подключить аппарат, должна находиться рядом с Вашим аппаратом и быть доступной.
- **Убедитесь, что на Ваш аппарат не попадают прямые солнечные лучи.**
- Не устанавливайте Ваш аппарат в зоне прохождения потоков воздуха, вызываемых работой кондиционеров, нагревательных и вентиляционных аппаратов, а также в зонах с перепадами температуры и влажности.
- Выберите твердую горизонтальную поверхность, на которой на аппарат не будет действовать сильная вибрация.
- **Устанавливайте аппарат вдали от предметов, которые могут загоразивать вентиляционные отверстия.**
- Не устанавливайте аппарат рядом с красками или другими легковоспламеняющимися предметами.
- Выберите место, где риски попадания воды или других жидкостей на аппарат будут минимальны.
- Убедитесь, что выбрано сухое, непыльное и чистое место.

## Условия размещения аппарата

Учитывайте меры предосторожности, изложенные ниже, при эксплуатации оборудования.

Условия окружающей среды:

- Температура: от 10 °C до 27 °C [от 50 °F до 80.6 °F] при влажности окружающей среды от 15 до 80% (до 32°C [89.6 °F] при влажности окружающей среды от 15 до 54%).

Многофункциональный аппарат:

Следующий раздел описывает меры предосторожности, которые следует принимать при эксплуатации аппарата:

- Во время печати никогда не отключайте аппарат от сети питания и не открывайте корпус аппарата.
- Никогда не используйте газ, горючие жидкости или предметы, способные вызывать возникновение магнитного поля вблизи аппарата.
- При отключении сетевого шнура всегда держитесь за вилку, а не тяните за провод. Поврежденный шнур представляет собой потенциальный источник пожара или электрического разряда.
- Никогда не прикасайтесь к сетевому шнуру мокрыми руками. Вы рискуете получить удар электрическим током.
- Перед перемещением центра всегда отключайте от питания сетевой шнур. В противном случае Вы рискуете повредить сетевой кабель и создать потенциальный источник пожара или электрического разряда.
- Всегда отключайте сетевой шнур от питания, если Вы намерены не использовать аппарат в течение продолжительного периода.
- Никогда не размещайте посторонние предметы на сетевом шнуре, не вытягивайте и не перегибайте его. Это может вызвать риск пожара или электрического разряда.
- Следите за тем, чтобы сетевой шнур и соединительные кабели другого оборудования не попадали под корпус аппарата. Следите также за тем, чтобы шнур и кабели не попадали внутрь механизма аппарата. В противном случае это может привести к сбоям в работе аппарата или к риску возникновения пожара.
- Убедитесь, что принтер подключен к сети питания до подключения кабеля интерфейса к принтеру

(используйте экранированный кабель интерфейса).

- Никогда не пытайтесь снять неподвижную панель или фиксированную крышку корпуса. Аппарат включает схемы высокого напряжения. Любой контакт с этими схемами может вызвать риск электрического разряда.
- Никогда не пытайтесь вносить изменения в конфигурацию аппарата. Это может вызвать риск пожара или электрического разряда.
- Всегда следите за тем, чтобы скрепки, скобы и другие мелкие металлические предметы не проникали в вентиляционные отверстия или другие открытые части аппарата. Это может вызвать риск пожара или электрического разряда.
- Избегайте попадания воды или другой жидкости в аппарат или в прилегающую к нему зону. Любое попадание воды или другой жидкости в аппарат может вызвать пожар или возникновение электрического разряда..
- Если жидкость или металлический предмет случайно попадет внутрь аппарата, немедленно выключите прибор, отсоедините сетевой шнур и обратитесь к поставщику аппаратуры. В противном случае Вы подвергаетесь риску возникновения пожара или электрического разряда.
- При появлении признаков аномального нагревания, дыма, необычных запахов или странных шумов выключите устройство, немедленно отсоедините его от сети питания, а затем обратитесь к поставщику аппарата. В противном случае Вы подвергаетесь риску возникновения пожара или электрического разряда.
- Избегайте использования аппарата во время грозы, та как в этом случае возникает риск разряда электрического тока, вызванного молнией.
- Никогда не перемещайте аппарат во время процесса печати.
- Если вы хотите переместить аппарат, приподнимите его.



Разместите аппарат в хорошо проветриваемом помещении. Работа принтера генерирует небольшое количество озона. В случае, если аппарат работает в интенсивном режиме и установлен в плохо проветриваемом помещении, возможно появление неприятного запаха. Для обеспечения надежной работы аппарата устанавливайте его в хорошо вентилируемом помещении.

## Информация по обеспечению безопасности

При использовании аппарата, всегда соблюдайте следующие меры безопасности.

### Безопасность во время эксплуатации

При описании используются следующие символы:

<b>ПРЕДУПРЕЖДЕНИЕ:</b>	<p>Указывает на потенциально опасную ситуацию, которая, если не соблюдаются инструкции, может привести к смертельному случаю или серьезной травме.</p>
<b>ПРЕДУПРЕЖДЕНИЕ:</b>	<p>Указывает на потенциально опасную ситуацию, которая, если не соблюдаются инструкции, может привести к травме легкой или средней степени тяжести, или материальному ущербу.</p>



### ПРЕДУПРЕЖДЕНИЕ

- Подсоединяйте шнур питания непосредственно к настенной сетевой розетке; никогда не используйте удлинитель.
- Отсоедините вилку питания (потянув за вилку, а не за кабель), если шнур питания или вилка изношены или имеют другое повреждение.
- Чтобы избежать опасного электрического удара или воздействия лазерного излучения, снимайте крышки или винты только в соответствии с Инструкциями по эксплуатации.
- Выключите питание и отсоедините вилку питания (потянув за вилку, а не за кабель) при наличии

следующих условий:

- Пролив какого-либо вещества на продукт.
  - Вы предполагаете, что продукт требует обслуживания или ремонта.
  - Крышка продукта повреждена.
- Не сжигайте пролитый или отработанный тонер. Пыль тонера может загореться при воздействии открытого пламени.
- Утилизацию можно выполнить у нашего уполномоченного дилера или в соответствующих местах сбора отходов.
- Утилизируйте отработанный картридж с тонером (или бутылку) в соответствии с местными нормами.



### **ПРЕДОСТЕРЕЖЕНИЕ**

- Защищайте продукт от влаги или влажных условий окружающей среды, например, дождя, снега, и т.п.
- Выньте вилку шнура питания из стенной розетки перед перемещением продукта. При перемещении продукта следите за тем, чтобы шнур питания не попал под продукт и не повредился.
- При отсоединении вилки питания от стенной розетки, всегда тяните за вилку (а не за кабель).
- Следите за тем, чтобы бумажные скрепки, скобы и другие малые металлические предметы не упали внутрь продукта.
- Храните тонер (отработанный или рабочий), картридж с тонером (или бутылку), чернила (отработанные или рабочие) или чернильный картридж вне досягаемости их детьми.
- Будьте внимательны, чтобы не порезаться об острые края, когда Вы будете удалять неправильно поданные листы бумаги внутри аппарата.
- С целью охраны окружающей среды, не утилизируйте продукт или расходные материалы в месте сбора бытовых отходов. Утилизацию можно выполнить у нашего уполномоченного дилера или в соответствующих местах сбора отходов.
- Наши продукты разработаны по высоким стандартам качества и функциональности, и мы рекомендуем, чтобы Вы использовали расходные материалы, приобретенные только у уполномоченного дилера.

## **Электропитание**

---

Розетка должна быть установлена около продукта, и быть легко доступной.

## **Рекомендации по работе с бумагой**

---

### **Загрузка бумаги в основной лоток**

---

- Всегда вставляйте бумагу стороной для печати вниз, а затем настройте направляющие по формату используемой бумаги, чтобы избежать проблем подачи и застревания бумаги в аппарате.
- Количество бумаги не должно превышать емкость загрузки. В противном случае это может привести к возникновению проблем при подаче бумаги и к забиванию бумаги в аппарате.
- Добавляйте бумагу только в пустой лоток.
- Добавление бумаги стопками может привести к двойному поступлению бумаги в аппарат.
- При выдвигании лотка для бумаги всегда берите его двумя руками, чтобы не уронить.

### **Работа с бумагой**

---

- Исправьте все неровности бумаги перед печатью.
- Неровности не должны превышать 10 мм.
- Храните бумагу аккуратно во избежание проблем при подаче бумаги и появления плохого изображения из-за того, что бумага хранилась в месте с повышенной влажностью.

### **Контроль влажности**

---

- Никогда не используйте влажную бумагу или бумагу, которая хранилась в открытом виде.
- После вскрытия упаковки храните бумагу в полиэтиленовом пакете.
- Никогда не используйте бумагу с волнистыми краями, мятую или поврежденную бумагу.

## Работа с блоком

---

### Воздействие оператора

---

Во время печати не допускаются толчки бумаги, автоматического устройства подачи, лотка, крышки, а также других частей машины.

### Перемещение блока

---

При перемещении блока на столе его нужно приподнять, а не перетаскивать.

### Работа с картриджем тонера

---

- Нельзя переворачивать или класть на бок.
- Не допускается сильное встряхивание.

## Правила использования символов

---



### **ПРЕДУПРЕЖДЕНИЕ**

Указывает на важные замечания, касающиеся безопасности.

Игнорирование этих замечаний может привести к серьезной травме или смертельному исходу. Прочитайте эти замечания. Они находятся в разделе Информация по обеспечению безопасности этого руководства.



### **ПРЕДОСТЕРЕЖЕНИЕ**

Указывает на важные замечания, касающиеся безопасности.

Игнорирование этих замечаний может привести к травме легкой или средней степени тяжести, материальному ущербу или повреждению аппарата. Прочитайте эти замечания. Они находятся в разделе Информация по обеспечению безопасности этого руководства.



### **Важно**

Указывает на моменты, требующие внимания при использовании аппарата, а также пояснения возможных причин неправильной подачи бумаги, повреждения оригиналов, утери данных. Прочитайте эти пояснения.



### **Примечание**

Дает дополнительные пояснения функций аппарата, а также инструкции по устранению ошибок пользователя.

## Описание терминала

Передняя и задняя сторона

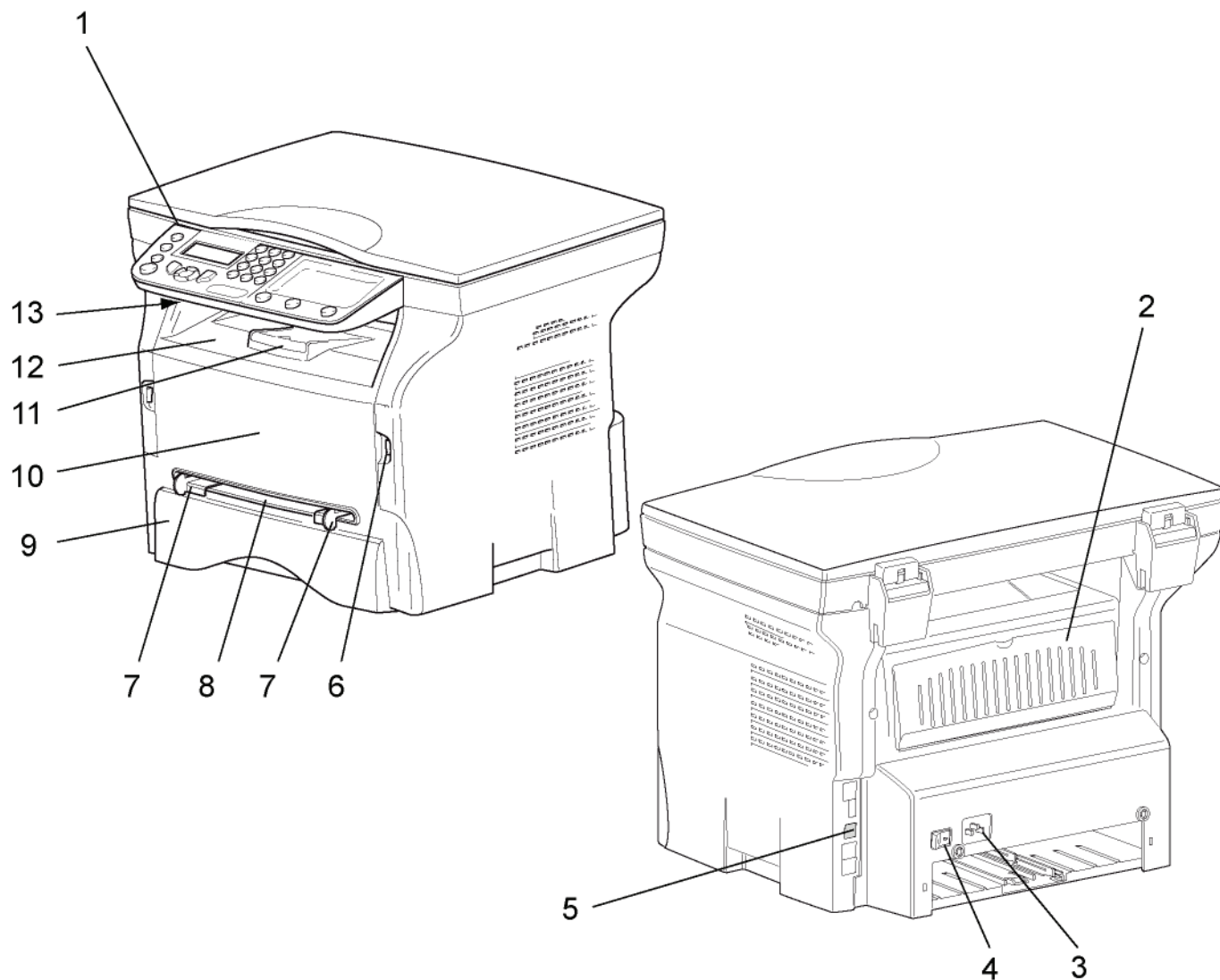

- |  |   |
|--|---|
| 1. Панель управления                             | 8. Ручное устройство подачи бумаги      |
| 2. Крышка замятия бумаги                         | 9. Лоток для бумаги                     |
| 3. Подсоединение шнура питания                   | 10. Крышка доступа к картриджу          |
| 4. Переключатель Вкл/Выкл                        | 11. Откидной фиксатор для подачи бумаги |
| 5. Подчиненное соединение USB (для ПК)           | 12. Выход бумаги                        |
| 6. Главное соединение USB (память USB)           | 13. Место ввода смарт-карты             |
| 7. Руководства по установке ручной подачи бумаги |   |



## Панель управления

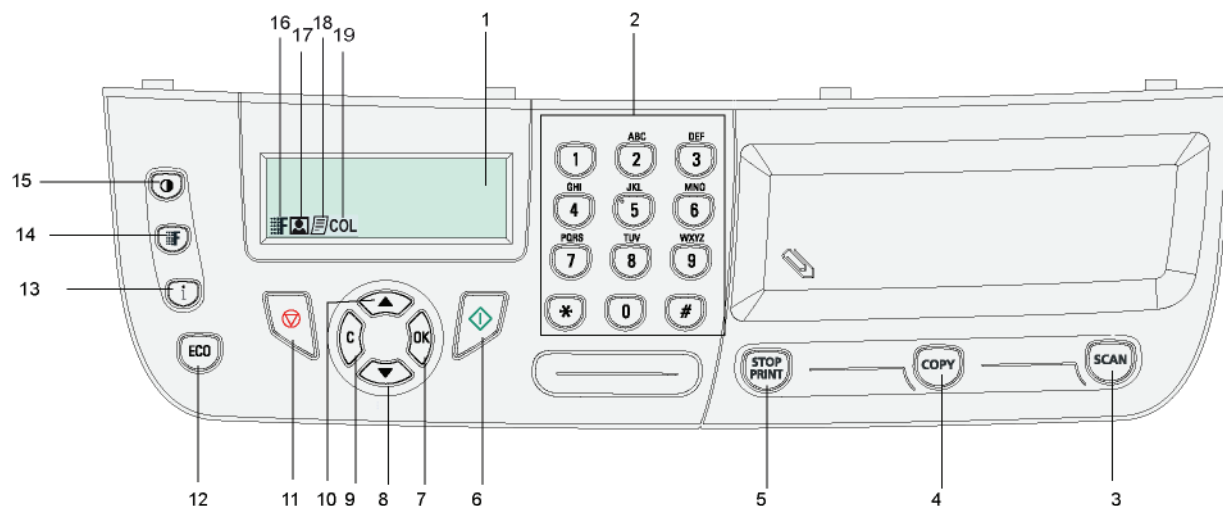

1. Экран.
2. Цифровая клавиатура.
3. Клавиша **SCAN**: анализ документа на ПК или носитель (память USB).
4. Клавиша **COPY**: местное копирование.
5. Клавиша **STOP PRINT**: останавливает текущее задание на печать ПК.
6. Клавиша **✓**: Подтверждение.
7. Клавиша **OK**: подтверждает отображаемый выбор.
8. Клавиша **▼**: доступ к меню и навигация в меню вниз.
9. Клавиша **C**: обратно к предыдущему меню и корректировка ввода.
10. Клавиша **▲**: навигацию в меню вверх.
11. Клавиша **⏸**: останавливает текущую работу.
12. Клавиша **ECO**: устанавливает задержку вызова и экономный режим расхода тонера при копировальной функции.
13. Клавиша **i**: доступ к меню печати (список функций печати, установки аппарата, и т.д.).
14. Клавиша **⏏**: установка разрешения анализа.
15. Клавиша **⦿**: настройка контрастности.
16. Иконка **⏏**: разрешение "Качество текста".
17. Иконка **📷**: разрешение "Фото".
18. Иконка **📄**: разрешение "Текст".
19. Иконка **COL**: цветной режим.

## Доступ к меню терминала

Все функции и установки терминала доступны с помощью меню, и соответствуют конкретной команде меню. Например, команда меню 51 запускает печать списка функций (список функций хранит все меню и подменю терминала, а также их идентификационный номер).

Доступ к меню возможен двумя способами: пошаговый способ и использование клавиш быстрого ввода.

Для распечатки списка функций пошаговым способом:

- 1 Нажмите **▼**.
- 2 Используйте клавишу **▼** или **▲** для просмотра меню и выбора **5 - ПЕЧАТЬ**. Подтвердите с помощью **OK**.
- 3 Используйте клавишу **▼** или **▲** для просмотра меню и выбора **5 - ПЕЧАТЬ** и выберите **51-Список функций**. Подтвердите с помощью **OK**.

Для распечатки списка функций с использованием клавиш быстрого ввода:

- 1 Нажмите **▼**.
- 2 Введите 51 с цифровой клавиатуры для непосредственной распечатки списка функций.

## Содержание упаковки

Упаковка содержит следующие компоненты:

Многофункциональный центр

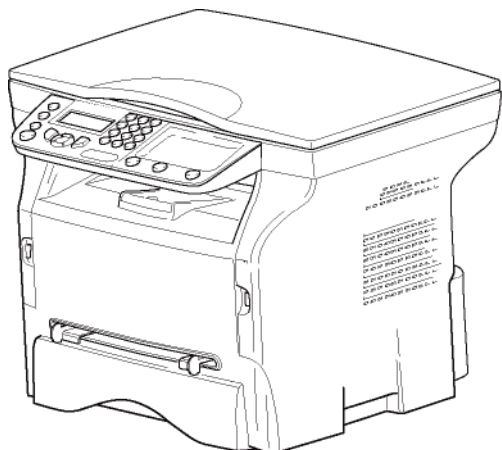

1 тонер-картридж



1 Руководство по установке



1 установочный CD ROM для ПК и 1 CD ROM с программой OCR для ПК (в зависимости от модели)



1 сетевой шнур



## Установка аппарата

- 1 Извлеките аппарат из упаковки.
- 2 Установите аппарат, соблюдая правила предосторожности, описанные в начале этого руководства.
- 3 Снимите все клейкие ленты, присутствующие на аппарате.
- 4 Снимите с экрана защитную пленку.

## Загрузка бумаги в кассету



**Важно**

До загрузки бумаги, см. **Рекомендации по работе с бумагой**, страница 10.

Ваш аппарат работает с различными форматами и типами бумаги (см. **Характеристики**, страница 50).



**Важно**

Вы можете использовать бумагу с плотностью от **60 до 105г/м2**.

- 1 Выньте полностью лоток для бумаги.

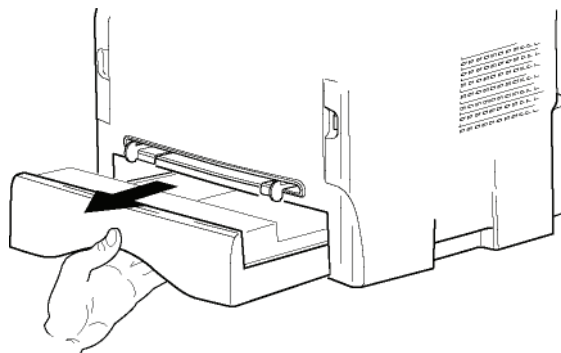

- 2 Надавите на нижнюю пластину вниз, чтобы она защелкнулась.

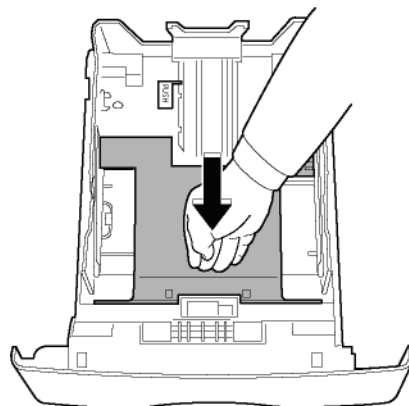

- 3 Отрегулируйте ограничительный упор сзади лотка, нажимая на рычаг "PUSH (НАЖАТЬ)"(А). Затем отрегулируйте боковые направляющие бумаги в соответствии с форматом бумаги, нажимая на рычаг (В), расположенный на левой направляющей. Отрегулируйте продольную направляющую бумаги в соответствии с форматом бумаги, нажимая на рычаг (С).

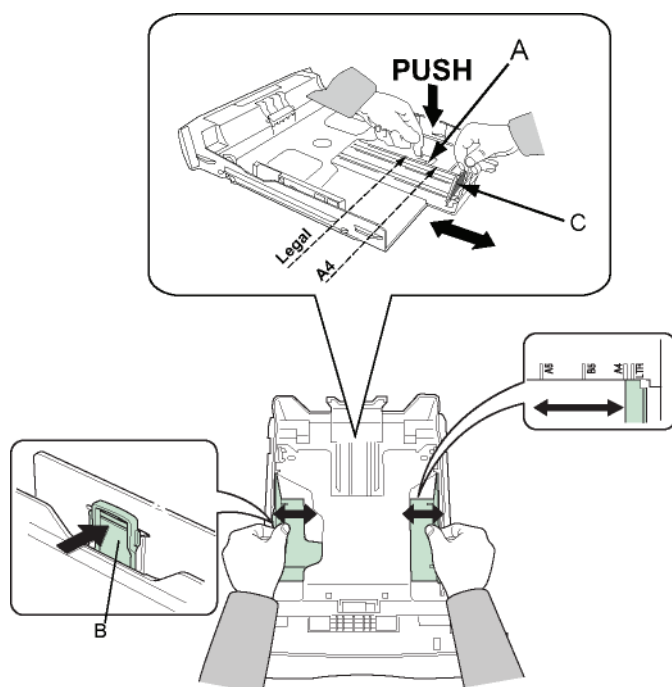

- 4 Возьмите пачку бумаги, снимите упаковку, а затем выровняйте стопку на плоской поверхности.

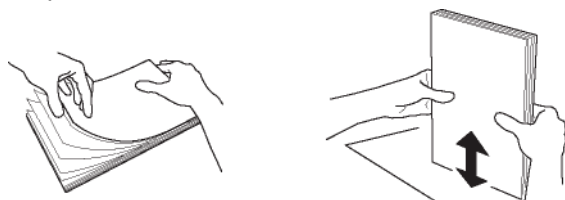

- 5 Поместите стопку бумаги в лоток для бумаги (например, 200 листов для бумаги с плотностью 80г/м<sup>2</sup>).  
6 Поставьте лоток обратно в предназначенное для него место.

### Установка картриджа

- 1 Встаньте перед аппаратом.  
2 Нажмите с левой и с правой стороны задвижки и одновременно потяните ее на себя.

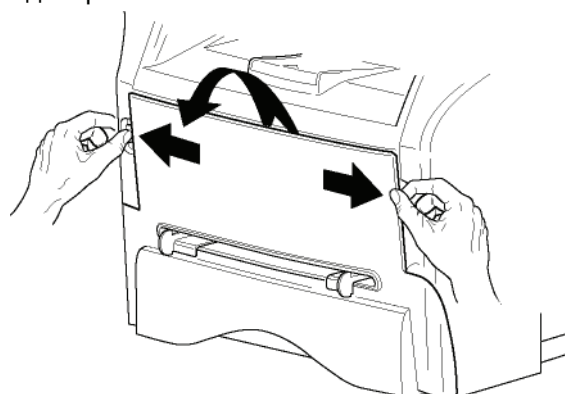

- 3 Извлеките пусковой тонер-картридж из упаковки. Осторожно прокрутите картридж 5 или 6 раз, чтобы равномерно распределить тонер внутри картриджа. Тщательная прокрутка картриджа обеспечит максимум копий. Держите его за ручку.

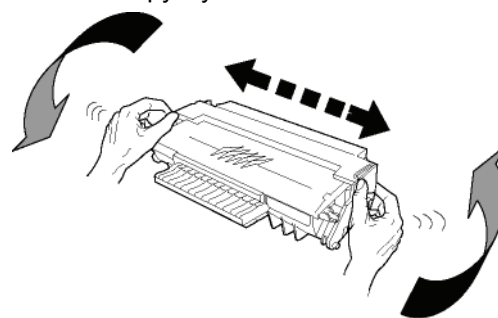

- 4 Вставьте картридж в предназначенный для него отсек, нажимая вплоть до защелкивания (последнее движение должно быть направлено вниз).

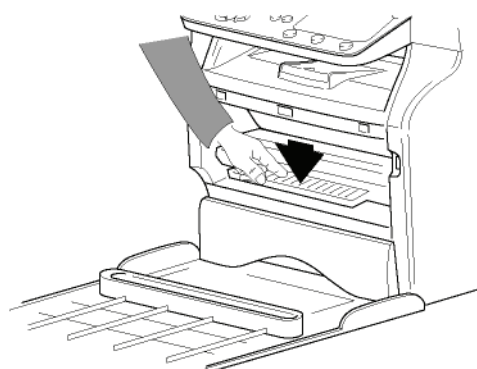
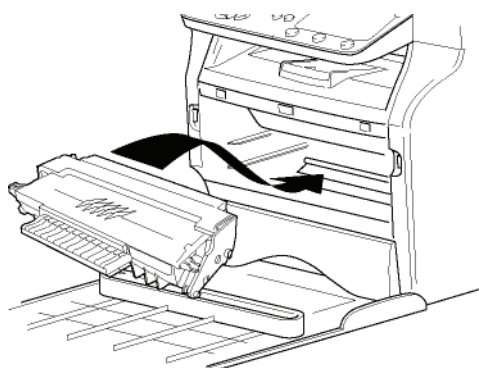

- 5 Закройте крышку.

## Ограничитель уровня бумаги

Отрегулируйте ограничитель уровня бумаги в зависимости от формата документа, который необходимо напечатать. Не забудьте поднять подвижную часть ограничителя, чтобы листы бумаги не выпадали.

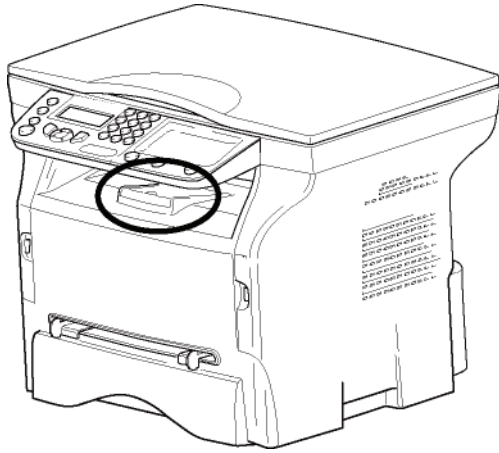

## Подготовка к работе аппарата

### Подсоединение устройства



**ПРЕДУПРЕЖДЕНИЕ**

До подсоединения сетевого шнура обязательно прочитайте **Инструкции по безопасности**, страница 1.

- 1 Убедитесь, что переключатель ВКЛ/ВЫКЛ находится в положении ВЫКЛ (положение 0).
- 2 Подсоедините сетевой шнур к аппарату. Подсоедините сетевой шнур к стенной розетке.

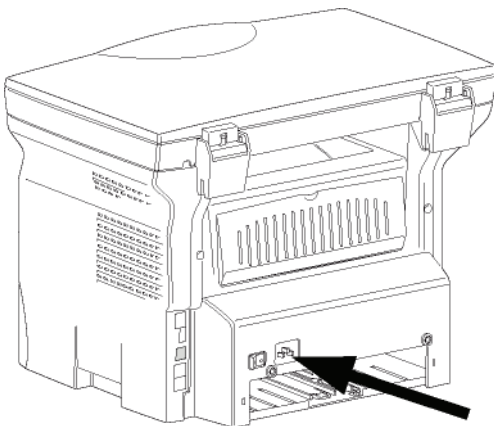

Сетевой шнур используется как средство отсоединения блока питания. В качестве меры предосторожности, розетка должна находиться около аппарата, и должна быть легкодоступной в случае опасности.



**ПРЕДУПРЕЖДЕНИЕ**

- 3 Нажмите на клавишу ВКЛ/ВЫКЛ для включения аппарата (положение I).

## Начальная настройка устройства

Через несколько секунд, когда аппарат прогреется, запускается функция **Easy Install (Легкая установка)**, а на ЖК-экране выводится следующее сообщение:

1 - FRANCAIS  
2 - ENGLISH

Функция **Easy Install** помогает сконфигурировать аппарат, выполнив базовые настройки.

Если Вы хотите изменить выводимую настройку, нажмите клавишу **OK**. Если Вы не хотите изменить выводимую настройку, нажмите клавишу **C**. функция **Easy Install** выводит следующую базовую настройку.

Если Вы не хотите выполнять начальную настройку, нажмите клавишу . Появляется сообщение подтверждения. Нажмите еще раз клавишу для подтверждения. Для ручного изменения и индивидуальной настройки аппарата, см. **Параметры/Настройки**, страница 22.

**Примечание**

- 1 Выберите нужный язык с помощью клавиш  $\blacktriangle$  или  $\blacktriangledown$  и подтвердите **OK**.

Настройка завершена; автоматически распечатывается список функций.

На ЖК-экране выводится сообщение **PAPER EMPTY** (Отсутствует бумага), если в лоток не загружена бумага (см. **Загрузка бумаги в основной лоток**, страница 10). Когда бумага загружена, печать возобновится.

## Загрузка бумаги в ручное устройство подачи бумаги

**Важно**

До загрузки бумаги, см. **Рекомендации по работе с бумагой**, страница 10.

Ручное устройство подачи бумаги позволяет Вам использовать разные форматы бумаги с большей плотностью, чем это предусмотрено при работе с основным лотком бумаги (см. **Характеристики**, страница 50).

Единовременно можно вставить только один лист бумаги или конверт.

**Важно**

Вы можете использовать бумагу с плотностью от **52 до 160 г/м<sup>2</sup>**.

- 1 Максимально раздвиньте направляющие ручного устройства подачи бумаги.

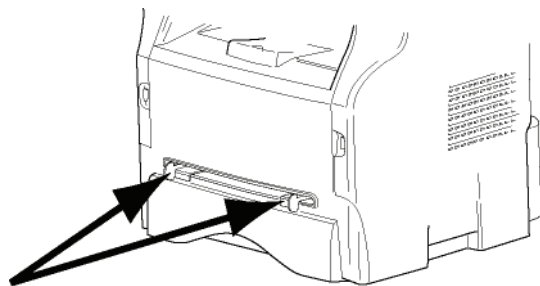

- 2 Вставьте лист бумаги или конверт в ручной приемник.
- 3 Отрегулируйте направляющие бумаги по правому и левому краям бумаги или конверта.
- 4 Выполните печать, убедившись в том, что выбранный формат бумаги соответствует формату, выбранному на принтере (см. **Копирование**, страница 18).

### **Использование конвертов**

- Используйте только устройство ручной подачи.
- Рекомендуемая зона должна составлять сектор, который ограничен 15 мм от основного края и 10 мм слева, справа и сзади.
- Несколько строчек можно отступить в полной копии во избежание наложения изображения.
- В случае несоблюдения данных рекомендаций печать может быть некачественной (см. **Характеристики**, страница 50).
- После печати выровняйте вручную конверт.
- Небольшие складки могут возникнуть на лицевой стороне конверта, на оборотной стороне конверта печать может быть нечеткой.
- Подготовьте конверт: сначала выдавите воздух, содержащийся внутри конверта, а затем равномерно нажмите по линии сгиба четырех сторон конверта.
- Расположите конверт соответствующим образом во избежание образования складок и деформации конверта.
- Кондиционирование бумаги не допускается. Она должна использоваться в нормальных условиях окружающей среды офисного помещения.

# Копирование

Ваш аппарат позволяет Вам выполнять копии в одном или в нескольких экземплярах.

Вы также можете задать разнообразные параметры, чтобы выполнять копии в соответствии с Вашими требованиями.

## Простое копирование



В этом случае применяются параметры, установленные по умолчанию.

- 1 Поместите нужный документ копируемой стороной к стеклу.
- 2 Нажмите дважды клавишу . Копия выполняется с учетом параметров, установленных по умолчанию.

## Копирование в режиме экономии тонера



Режим экономии ( ECO режим ) уменьшает количество тонера, которое используется при печати страницы, и , таким образом, уменьшает стоимость печати.

Работа в этом режиме уменьшает потребление тонера, а плотность печати становится более светлой.

- 1 Поместите нужный документ копируемой стороной к стеклу.
- 2 Нажмите клавишу .
- 3 Нажмите клавишу .

## Особые настройки для копирования

Специальное копирование позволяет производить особые настройки для текущего копирования.

 **ПРИМЕЧАНИЕ** Вы можете начать копирование, нажав клавишу  в любой момент при выполнении следующих этапов.

- 1 Поместите нужный документ копируемой стороной к стеклу.

 **ПРИМЕЧАНИЕ** После этапа 1 с помощью цифровой клавиатуры Вы можете ввести число экземпляров и нажать **ОК** для подтверждения. Then refer to step 4.

- 2 Нажмите клавишу .
- 3 Введите нужное число копий и подтвердите, нажав на клавишу **ОК**.
- 4 Выберите лоток для бумаги **АВТОМАТИЧ.** или **ВРУЧН.** с помощью клавиш  $\blacktriangle$  или  $\blacktriangledown$ , затем

подтвердите нажатием клавиши **ОК**.

- 5 Выберите с помощью клавиш  $\blacktriangle$  или  $\blacktriangledown$  опцию печати (см. примеры ниже) в зависимости от выбранного режима копирования: **1 Стр. к 1**, **1 Стр. к 4** или **1 Стр. к 9**.

### Копирование в виде ПОСТЕРА

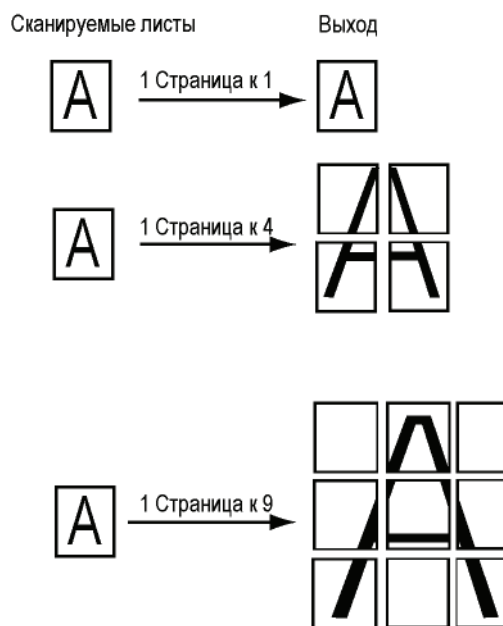

Подтвердите клавишей **ОК** .

- 6 Вы можете установить масштаб от **25%** до **400%** с помощью клавиш  $\blacktriangle$  или  $\blacktriangledown$ , затем подтвердите выполненную операцию нажатием клавиши **ОК**(доступно только в режиме копирования **1 Стр. к 1**).
- 7 Отрегулируйте исходные значения с помощью клавиш  $\blacktriangle$  или  $\blacktriangledown$  с цифровой клавиатуры, а затем подтвердите нажатием клавиши **ОК**.
- 8 Выберите разрешение в зависимости от желаемого качества печати **АВТО**, **ТЕКСТ**, **КАЧЕСТ. ТЕКСТА** или **ФОТО** с помощью клавиш  $\blacktriangle$  или  $\blacktriangledown$ , затем подтвердите нажатием клавиши **ОК** .
- 9 Отрегулируйте значение контрастности с помощью клавиш  $\blacktriangle$  или  $\blacktriangledown$ , затем подтвердите с помощью клавиши **ОК**.
- 10 Отрегулируйте значение яркости с помощью клавиш  $\blacktriangle$  или  $\blacktriangledown$ , затем подтвердите с помощью клавиши **ОК**.
- 11 Выберите тип бумаги **НОРМАЛ**, **ЖИРН.** клавишами  $\blacktriangle$  или  $\blacktriangledown$ , затем подтвердите нажатием клавиши **ОК**.

## Режима копирования ID Card (удостоверение личности)

Функция копирования ID CARD используется для копирования с обеих сторон удостоверения личности или водительских прав на листе формата A4 (оригинальный размер документа < A5) или на листе формата Letter (оригинальный размер документа < Statement).

На ЖК-экране выводятся полезные инструкции по эксплуатации (когда нужно поместить оригинальный документ, когда его нужно перевернуть, и т.д.), а также запрашивается подтверждение на выполнение операции.

**ВАЖНО**

В этом режиме копирования регулировки Zoom (Масштаб) и Origin (Начало) отсутствуют.

- 1 Нажмите клавишу .
- 2 Введите нужное число копий и подтвердите, нажав на клавишу **ОК**.
- 3 Выберите лоток для бумаги **АВТОМАТИЧ.** или **ВРУЧН.** с помощью клавиш  $\blacktriangle$  или  $\blacktriangledown$ , затем подтвердите нажатием клавиши **ОК**.

**ВАЖНО**

Копирование в режиме ID Card возможно только на бумаге размера A4 (оригинальный размер документа < A5) или Letter (оригинальный размер документа < Statement). Проверьте, чтобы выбранный лоток использовал правильный размер бумаги.

- 4 Выберите опцию копирования **ID CARD** с помощью клавиш  $\blacktriangle$  или  $\blacktriangledown$  и подтвердите клавишей **ОК**.
- 5 Выберите разрешение в зависимости от желаемого качества печати **АВТО**, **ТЕКСТ**, **КАЧЕСТ. ТЕКСТА** или **ФОТО** с помощью клавиш  $\blacktriangle$  или  $\blacktriangledown$ , затем подтвердите нажатием клавиши **ОК**. Для получения оптимальных результатов для идентификационных документов, выберите разрешение **ФОТО**.
- 6 Отрегулируйте значение контрастности с помощью клавиш  $\blacktriangle$  или  $\blacktriangledown$ , затем подтвердите с помощью клавиши **ОК**.
- 7 Отрегулируйте значение яркости с помощью клавиш  $\blacktriangle$  или  $\blacktriangledown$ , затем подтвердите с помощью клавиши **ОК**.
- 8 Выберите тип бумаги **НОРМАЛ**, **ЖИРН.** клавишами  $\blacktriangle$  или  $\blacktriangledown$ , затем подтвердите нажатием клавиши **ОК**. На ЖК-экране выводится следующее сообщение:

**PUT ID CARD  
THEN OK**

- 9 Поместите удостоверение личности или другой официальный документ на стекло планшетного сканера, как показано ниже:

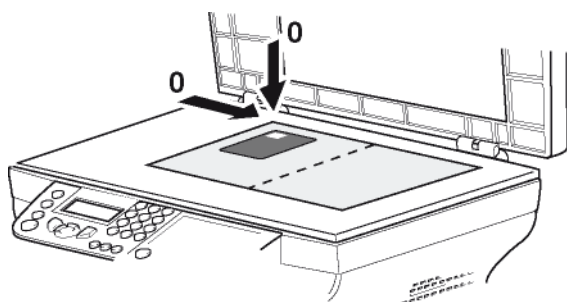

- 10 Нажмите клавишу **ОК**.

Документ сканируется, затем на ЖК-экране выводится следующее сообщение:

**TURN UP DOC  
THEN OK**

- 11 Переверните документ, затем подтвердите клавишей **ОК**.

Аппарат распечатывает копию документа.

## Специальные регулировки копирования

Регулировки, произведенные в этом меню, становятся регулировками по умолчанию аппарата после Вашего подтверждения.

**ВАЖНО**



Если качество копирования Вас не удовлетворяет, что Вы можете выполнить калибровку (см. **Калибровка сканера**, страница 24).

## Регулировка разрешения

Параметр **РАЗРЕШЕНИЕ** позволяет Вам отрегулировать разрешение фотоконии.

### ▼ 841 - РАСШИР. ФУНКЦ / КОПИЯ / РАЗРЕШЕНИЕ

- 1 Нажмите  $\blacktriangledown$ , введите **841** с клавиатуры.
- 2 Выберите разрешение с помощью клавиш  $\blacktriangle$  или  $\blacktriangledown$  в соответствии с таблицей:

Параметр	Обозначение	Пиктограмма
<b>АВТО</b>	Низкое разрешение.	нет
<b>ТЕКСТ</b>	Стандартное разрешение для документов, содержащих текст и графику.	
<b>КАЧЕСТ. ТЕКСТА</b>	Разрешение, предназначенное для документов, содержащих текст.	
<b>ФОТО</b>	Разрешение, предназначенное для документов, содержащих фотографии.	

- 3 Подтвердите Ваш выбор нажатием клавиши **ОК**.
- 4 Выход из этого меню осуществляется клавишей .

**ПРИМЕЧАНИЕ**

Вы также можете отрегулировать разрешение, нажимая на

клавишу .

## Параметры масштабирования

Параметр **ПРИБЛИЖЕНИЕ** позволит Вам уменьшить или увеличить часть документа, выбирая начало отсчета и значение масштабирования, которое может варьироваться от 25 до 400 %.

### ▼ 842 - РАСШИР. ФУНКЦ / КОПИЯ / ПРИБЛИЖЕНИЕ

- 1 Нажмите ▼, введите **842** с клавиатуры.
- 2 Введите желаемый масштаб с помощью буквенно-цифровой клавиатуры или выберите среди предопределенных значений с помощью клавиш ▲ и ▼.
- 3 Подтвердите Ваш выбор нажатием клавиши **ОК**.
- 4 Выход из этого меню осуществляется клавишей .

## Установить начало отсчета

По своему желанию Вы можете менять начало отсчета сканирования.

Вводя новые значения X и Y, выраженные в мм ( $X < 209$  и  $Y < 280$ ), Вы перемещаете анализируемую зону, как показано на нижеприведенном рисунке.

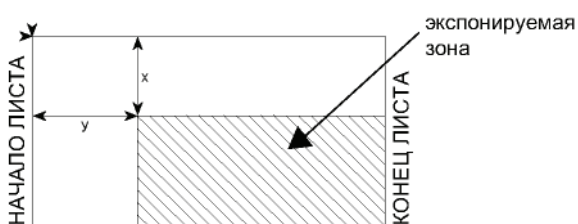

### ▼ 843 - РАСШИР. ФУНКЦ / КОПИЯ / ПРОИСХОЖД.

- 1 Нажмите ▼, введите **843** с клавиатуры.
- 2 Выберите координаты X и Y с помощью клавиш ▲ или ▼.
- 3 Задайте координаты с помощью цифровой клавиатуры или клавиш ▲ и ▼.
- 4 Подтвердите Ваш выбор нажатием клавиши **ОК**.
- 5 Выход из этого меню осуществляется клавишей .

## Настройка контрастности

Параметр **КОНТРАСТНОСТЬ** позволяет выбрать нужный контраст фотоконии.

### ▼ 844 - РАСШИР. ФУНКЦ / КОПИЯ / КОНТРАСТ

- 1 Нажмите ▼, введите **844** с клавиатуры.
- 2 Задайте значение контрастности с помощью клавиш ▲ и ▼.
- 3 Подтвердите Ваш выбор нажатием клавиши **ОК**.
- 4 Выход из этого меню осуществляется клавишей .

## Регулировка яркости

Параметр **ЯРКОСТЬ** позволяет сделать Ваш исходный документ светлее или темнее.

### ▼ 845 - РАСШИР. ФУНКЦ / КОПИЯ / ЯРКОСТЬ

- 1 Нажмите ▼, введите **845** с клавиатуры.
- 2 Задайте значение яркости с помощью клавиш ▲ и ▼.
- 3 Подтвердите Ваш выбор нажатием клавиши **ОК**.
- 4 Выход из этого меню осуществляется клавишей .

## Выбор типа бумаги

### ▼ 851 - РАСШИР. ФУНКЦ / СКАН. И ПЕЧАТЬ / ТИП БУМАГИ

- 1 Нажмите ▼, введите **851** с клавиатуры.
- 2 Выберите вид бумаги Normal или Thick с помощью клавиш ▲ и ▼.
- 3 Подтвердите Ваш выбор нажатием клавиши **ОК**.
- 4 Выход из этого меню осуществляется клавишей .

## Выбор лотка для бумаги

Выбор **Автоматический** может иметь два значения в зависимости от формата бумаги, установленного для лотков. Нижеследующая таблица описывает различные случаи.

	Лоток по умолчанию	Лоток, используемый для копирования
<b>Одинаковый ФОРМАТ БУМАГИ в лотках</b>	<b>АВТОМАТИЧЕСКИЙ</b>	Выбор между главным и ручным лотком.
	<b>РУЧНОЙ</b>	Используется лоток с ручным устройством подачи.
<b>Различный ФОРМАТ БУМАГИ в лотках</b>	<b>АВТОМАТИЧЕСКИЙ</b>	Используется основной лоток.
	<b>РУЧНОЙ</b>	Используется лоток с ручным устройством подачи.

### ▼ 852 - РАСШИР. ФУНКЦ / СКАН. И ПЕЧАТЬ / БУМ. КОНТ.

- 1 Нажмите ▼, введите **852** с клавиатуры.
- 2 Выберите лоток для бумаги, используемый по умолчанию **АВТОМАТИЧ.** или **ВРУЧН.** с помощью клавиш ▲ и ▼.
- 3 Подтвердите Ваш выбор нажатием клавиши **ОК**.
- 4 Выход из этого меню осуществляется клавишей .



## Регулировка полей для планшетного аппарата

Эта функция позволяет сместить боковые поля документа влево или вправо при копировании с планшетным сканером.

### ▼ 854 - РАСШИР. ФУНКЦ / СКАН. И ПЕЧАТЬ / ПЛАНШ. ПОЛЯ

- 1 Нажмите ▼ , введите **854** с клавиатуры.
- 2 Отрегулируйте отступ полей слева / справа (с помощью шага в 0,5 мм) с помощью клавиш ▲ и ▼ .
- 3 Подтвердите Ваш выбор нажатием клавиши **ОК**.
- 4 Выход из этого меню осуществляется клавишей  .

## Регулировка полей печати слева и справа

Эта функция позволяет сместить боковые поля Вашего документа влево и вправо при печати.

### ▼ 855 - РАСШИР. ФУНКЦ / СКАН. И ПЕЧАТЬ / ПРИНТЕРА

- 1 Нажмите ▼ , введите **855** с клавиатуры.
- 2 Отрегулируйте отступ полей слева / справа (с помощью шага в 0,5 мм) с помощью клавиш ▲ и ▼ .
- 3 Подтвердите Ваш выбор нажатием клавиши **ОК**.
- 4 Выход из этого меню осуществляется клавишей  .

## Регулировка верхнего и нижнего полей печати

Эта функция позволяет сместить боковые поля Вашего документа вверх и вниз при печати.

### ▼ 856 - РАСШИР. ФУНКЦ / СКАН. И ПЕЧАТЬ / ВЕРХ ПЕЧ.

- 1 Нажмите ▼ , введите **856** с клавиатуры.
- 2 Отрегулируйте отступ полей сверху / снизу (с помощью шага в 0,5 мм) с помощью клавиш ▲ и ▼ .
- 3 Подтвердите Ваш выбор нажатием клавиши **ОК**.
- 4 Выход из этого меню осуществляется клавишей  .

## Установка формата бумаги

Это меню позволит Вам установить формат бумаги, используемый по умолчанию для основного лотка и лотка ручной подачи. Вы также можете установить горизонтальный размер, используемый при сканировании по умолчанию.

### ▼ 857 - РАСШИР. ФУНКЦ / СКАН. И ПЕЧАТЬ / ФОРМАТ БУМАГИ

- 1 Нажмите ▼ , введите **857** с клавиатуры.
- 2 Выберите лоток для бумаги, для которого Вы хотите установить формат бумаги по умолчанию, с помощью клавиш ▲ и ▼ .
- 3 Подтвердите Ваш выбор нажатием клавиши **ОК**.
- 4 Выберите формат бумаги с помощью клавиш ▲ или ▼ в соответствии с таблицей:

Лоток для бумаги	Доступный формат бумаги
<b>РУЧ. КОНТ.</b>	A5, Statement, A4, Legal и Letter
<b>АВТ. КОНТ.</b>	A5, Statement, A4, Legal и Letter
<b>СКАНЕР</b>	LTR/LGL и A4

- 5 Подтвердите Ваш выбор нажатием клавиши **ОК**.
- 6 Выход из этого меню осуществляется клавишей  .

# Параметры/ Настройки

Вы можете настроить Ваш аппарат в зависимости от целей использования. В данной главе Вы найдете описание различных функций.

Вы можете напечатать руководство по функциям и настройкам аппарата.



## Примечание

Разработчики постоянно совершенствуют аппарат и регулярно добавляют новые функции. Посетите наш Веб-сайт [website www.sagem-communications.com](http://www.sagem-communications.com). Вы также можете использовать функцию обновления в программе Companion Suite Pro, чтобы загрузить последние обновления в режиме онлайн (см. **Обновление микропрограммы**, страница 49).

## Установка языка

Для отображения меню Вы можете выбрать другой язык. По умолчанию, языком аппарата является английский.

Чтобы выбрать язык:

### ▼ 203 - НАСТРОЙКИ / ГЕОГРАФИЧЕСКИЙ / ЯЗЫК

- 1 Нажмите ▼ , введите **203** с клавиатуры.
- 2 Выберите желаемый язык с помощью ▼ и ▲ , затем подтвердите выбор клавишей **ОК**.
- 3 Выход из этого меню осуществляется клавишей .

## Технические параметры

Параметры аппарата установлены по умолчанию. Вы можете настроить его согласно Вашим потребностям, регулируя технические параметры.

Для настройки технических параметров:

### ▼ 29 - НАСТРОЙКИ / ТЕХНИЧ.

- 1 Нажмите ▼ , введите **29** с клавиатуры.
- 2 Выберите желаемую опцию и подтвердите выбор **ОК**.
- 3 При помощи клавиш ▼ или ▲ измените настройки желаемого параметра, обращаясь к приведенной далее таблице, и подтвердите клавишей **ОК**.

Параметр	Обозначение
8 - ЗКОНОМ. ЗНЕРГ.	Выбор времени ожидания до перевода оборудования в спящий режим: По истечении срока (в минутах) неактивности аппарата или в течение определенных Вами часов работы, оборудование переходит в спящий режим работы. <b>Примечание:</b> доступ к этому параметру обеспечивается, нажав клавишу  на экран в режиме ожидания.
80 - СОХР. ТОНЕРА	Осветляет печать с целью экономии чернил печатающего картриджа.
90 - ПОРТ RAW	Номер порта для сетевой печати RAW.
91 - ОШИБКА ВРЕМЕНИ	Срок ожидания до удаления документа, находящегося в процессе печати, вызванного ошибкой принтера при режиме печати ПК.
92 - ВРЕМ.ОЖИД.ПРИН	Срок ожидания данных, поступающих от ПК, до удаления задания на печать ПК.
93 - ЗАМЕНА ФОРМАТА	Изменение формата страницы. Это позволяет напечатать документ в формате LETTER на страницах A4, отрегулировав этот параметр на LETTER/A4.
96 - КОЛ.КЛЮЧ.WEP	Меню для задания числа проверенных клавиш WEP (от 1 до 4).



## Распечатать руководство по функциям

 **Важно** На формате бумаги А5 (или Statement) печать невозможна.

### ▼ 51 - ПЕЧАТЬ / СПИСОК ФУНКЦИЙ

Нажмите , введите **51** с клавиатуры.

Печать руководства по функциям запущена.

 **Примечание** Доступ к меню **ПЕЧАТЬ** можно получить, нажав клавишу .

## Напечатать лист настроек



 **Важно** На формате бумаги А5 (или Statement) печать невозможна.

Напечатать лист настроек:

### ▼ 56 - ПЕЧАТЬ / НАСТРОЙКИ

Нажмите , введите **56** с клавиатуры.

Печать списка настроек запущена.

 **Примечание** Доступ к меню **ПЕЧАТЬ** можно получить, нажав клавишу .

## Блокировка

Данная функция позволяет запретить доступ к аппарату пользователей, которые не имеют права доступа. Каждый раз при попытке воспользоваться аппаратом будет запрашиваться код доступа. После каждого использования устройство блокируется автоматически.

Предварительно Вы должны ввести код блокирования.

### ▼ 811 - РАСШИР. ФУНКЦ. / БЛОК / БЛОКИР. КОДА

- 1 Нажмите , введите **811** с клавиатуры.
- 2 Введите код блокирования (4 цифры) с клавиатуры, подтвердите **ОК**.





 **Важно** Если код уже записан, введите прежний код до того, как введете новый.

- 3 Введите код блокирования (4 цифры) с клавиатуры, подтвердите **ОК**.
- 4 Выход из этого меню осуществляется клавишей .

## Заблокировать клавиатуру

При каждом использовании аппарата Вы должны вводить код.

### ▼ 812 - РАСШИР. ФУНКЦ. / БЛОК / БЛОК КЛАВИАТ

- 1 Нажмите , введите **812** с клавиатуры.
- 2 Введите код блокировки из 4 цифр с цифровой клавиатуры.
- 3 Нажмите **ОК** для подтверждения.
- 4 С помощью клавиш  или , выберите **ОН (ВКЛ)** и подтвердите **ОК**.
- 5 Выход из этого меню осуществляется клавишей .





## Блокировка службы носителя

Данная функция блокирует доступ к службе носителя. Каждый раз при попытке воспользоваться функциями карты памяти USB будет запрашиваться код доступа.

- анализ содержимого подсоединенной карты памяти USB,
- печать с карты памяти USB, удаление файлов.

Для доступа к меню блокировки службы Media:

### ▼ 816 - РАСШИР. ФУНКЦ. / БЛОК / БЛОК МЕДИА

- 1 Нажмите , введите **816** с клавиатуры.
- 2 Введите код блокировки из 4 цифр с цифровой клавиатуры.
- 3 Нажмите **ОК** для подтверждения.
- 4 С помощью клавиш  или , выберите **С** и подтвердите **ОК**.
- 5 Выход из этого меню осуществляется клавишей .

## Проверка показателей

В любой момент Вы можете получить информацию о действиях, совершенных на Вашем аппарате.



Вы можете проверить следующие показатели:

- количество отсканированных страниц;
- количество напечатанных страниц.

## Счетчик отсканированных страниц

Чтобы посмотреть этот счетчик:

### ▼ 823 - РАСШИР. ФУНКЦ. / СЧЕТЧИКИ / ОТСКАН. СТР.

- 1 Нажмите , введите **823** с клавиатуры.
- 2 На экране появится количество отсканированных страниц.
- 3 Выход из этого меню осуществляется клавишей .

## Счетчик напечатанных страниц

---

Чтобы посмотреть этот счетчик:

### ▼ 824 - РАСШИР. ФУНКЦ. / СЧЕТЧИКИ / НАПЕЧ. СТР.

- 1 Нажмите ▼ , введите **824** с клавиатуры.
- 2 На экране появится количество напечатанных страниц.
- 3 Выход из этого меню осуществляется клавишей .

## Вывод на экран информации о состоянии расходных материалов

---

В любой момент вы можете посмотреть количество чернил, оставшееся в печатающем картридже. Изменение количества чернил показывается в процентах.

### ▼ 86 - РАСШИР. ФУНКЦ. / РАСХОД. МАТЕР.

- 1 Нажмите ▼ , введите **86** с клавиатуры.
- 2 На экране отобразится процент чернил, оставшихся в тонере.
- 3 Выход из этого меню осуществляется клавишей .

## Калибровка сканера

---

Вы можете осуществить данную операцию, если качество полученных копий Вас больше не удовлетворяет.

### ▼ 80 - РАСШИР. ФУНКЦ. / КАЛИБРОВКА

- 1 Нажмите ▼ , введите **80** с клавиатуры. Подтвердите с помощью **ОК**.
- 2 Сканер приведен в действие, и калибровка проводится автоматически.
- 3 По окончании калибровки, аппарат возвращается в режим ожидания.

# Игры

## Sudoku

Судоку это японская игра-головоломка. Игра представлена в форме таблицы из трёх квадратов на три для распределения в полях из зон 3 × 3. В зависимости от уровня сложности, большее или же меньшее количество цифр уже записано в начале игры. Цель игры распределить цифры от 1 до 9 между ячейками таким образом, что каждая цифра фигурирует только один раз в каждой строке, в каждой колонке и в каждом новом блоке. Существует только одно решение.

### Распечатать решение таблицы

Всего имеется 400 таблиц Sudoku, по 100 для каждого уровня трудности.



**Важно**

На формате бумаги A5 (или Statement) печать невозможна.

#### ▼ 521 - ПЕЧАТЬ / SUDOKU / PRINT GRID

- 1 Нажмите ▼, введите **5** с клавиатуры. Подтвердите с помощью **OK**



Доступ к меню **ПЕЧАТЬ** можно

**Примечание**

получить, нажав клавишу .

- 2 Выберите **SUDOKU** с помощью клавиши ▼ или ▲.
- 3 Подтвердите с помощью **OK**
- 4 Выберите **PRINT GRID** с помощью клавиши ▼ или ▲.
- 5 Выберите уровень сложности **EASY, MEDIUM, HARD, EVIL** клавишей ▼ или ▲.
- 6 Подтвердите с помощью **OK**.
- 7 Выберите таблицу по вашему желанию, набрав её номер на цифровой клавиатуре (от 1 до 100).
- 8 Подтвердите с помощью **OK**
- 9 Выберите количество экземпляров по вашему желанию, набрав цифру от 1 до 9 на цифровой клавиатуре.
- 10 Подтвердите с помощью **OK**

Таблица распечатывается в заданном количестве.

### Распечатать решение таблицы



**Важно**

На формате бумаги A5 (или Statement) печать невозможна.

#### ▼ 522 - ПЕЧАТЬ / SUDOKU / PRT SOLUTION

- 1 Нажмите ▼, введите **5** с клавиатуры. Подтвердите с помощью **OK**.



Доступ к меню **ПЕЧАТЬ** можно

**Примечание**

получить, нажав клавишу .

- 2 Выберите **SUDOKU** с помощью клавиши ▼ или ▲.
- 3 Подтвердите с помощью **OK**
- 4 Выберите **PRT SOLUTION** с помощью клавиши ▼ или ▲.
- 5 Выберите уровень сложности **EASY, MEDIUM, HARD, EVIL** клавишей ▼ или ▲.
- 6 Подтвердите с помощью **OK**.
- 7 Выберите таблицу по вашему желанию, набрав её номер на цифровой клавиатуре (от 1 до 100).
- 8 Подтвердите с помощью **OK**
- 9 Выберите количество экземпляров по вашему желанию, набрав цифру от 1 до 9 на цифровой клавиатуре.
- 10 Подтвердите с помощью **OK**

Решение таблицы распечатывается в заданном количестве.

# Характеристики сети

Аппарат может подключаться к беспроводной сети.

Однако настройка сети требует хорошего знания конфигурации вашего компьютера.

Вы можете подсоединить аппарат к персональному компьютеру с помощью кабеля USB, или с помощью беспроводного соединения с ПК или сетью.



**Важно**

Если у Вас есть адаптер WLAN, то Вы можете подключить аппарат как сетевой принтер к радиосети.

Такой вариант возможен только в том случае, если адаптер является оригинальным (его можно заказать через службу заказов). Для получения более подробной информации обращайтесь на наш сайт [www.sagem-communications.com](http://www.sagem-communications.com).

## Тип радиосети

Мы говорим о радиосети или о сети WLAN (Wireless Local Area Network) в том случае, если, как минимум, два компьютера, принтера или других периферийных устройств соединены между собой в единую сеть с помощью радиоволн (волн высокой частоты). Передача данных в радиосети основана на стандартах 802.11b и 802.11g. В зависимости от своей структуры сети подразделяются на инфраструктурные и одноранговые сети.



**ПРЕДОСТ  
БРЕЖЕНИЕ**

Внимание! При использовании беспроводного соединения некоторые виды медицинского оборудования, чувствительного к воздействию электромагнитных волн, могут испытывать проблемы из-за помех, вызванных работой аппарата. В этом случае строго выполняйте рекомендации, относящиеся к безопасности.

## Инфраструктурная радиосеть

В сети в режиме инфраструктуры, несколько аппаратов общаются через единый центральный пункт (шлюз или маршрутизатор). Все данные отсылаются на точку доступа (шлюз или

маршрутизатор) и оттуда затем распределяются.

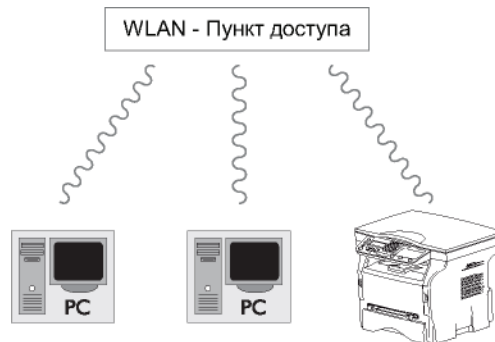

## Одноранговая радиосеть

В одноранговой сети, аппараты общаются непосредственно друг с другом без посредничества центрального пункта. Скорость передачи по одноранговой радиосети определяется параметрами самой плохой связи в сети. Скорость передачи также зависит от расстояния и от препятствий, например, перегородок, потолков, находящихся между отправителем и получателем.



**Важно**

В одноранговом режиме метод кодирования WPA/WPA2 не применяется.

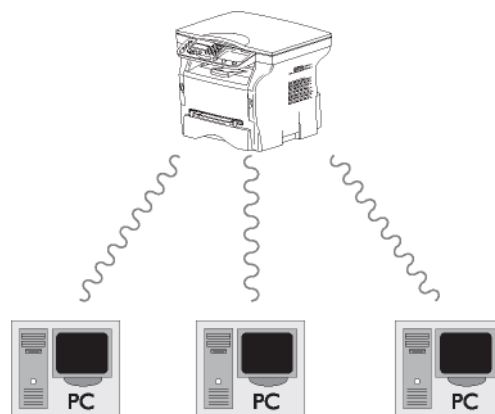

## Радиосети (WLAN)

Для того, чтобы интегрировать Ваш центр в радиосеть (WLAN), нужно выполнить три этапа:

- 1 Сконфигурируйте сеть для персонального компьютера.
- 2 Установите параметры аппарата, чтобы он мог работать в сети.
- 3 После установки параметров установите программное обеспечение Companion Suite Pro на Ваш ПК с требуемыми драйверами принтеров.

После включения аппарата в сеть WLAN, с ПК можно:

- распечатывать документы на аппарате, используя Ваши обычные приложения;
- сканировать цветные документы в сером или черно-белом режиме на ПК.

Необходимо, чтобы на ПК и на всех других устройствах параметры были установлены на ту же сеть, что и аппарат. Все данные, требуемые для установки параметров аппарата, такие, например, как название сети (SSID), тип радиосети, ключ шифрования, адрес IP или маска подсети должны соответствовать спецификациям сети.



**Важно**

Такие указания вы найдете на Вашем ПК или на точке доступа.

Чтобы получить информацию о том, как установить параметры персонального компьютера, смотрите руководство по эксплуатации адаптера WLAN. Для обслуживания больших сетей обращайтесь к администратору сети.

Связь будет безупречной, если на своем персональном компьютере Вы также будете использовать оригинальный адаптер.



**Примечание**

На нашем сайте в сети Интернет вы найдете самые последние драйверы для оригинальных адаптеров, а также другую информацию: [www.sagem-communications.com](http://www.sagem-communications.com).

## Подключите адаптер WLAN

Ваш аппарат принадлежит к последнему поколению таких устройств, и Вы можете подключить его в сети WLAN с помощью ключа WLAN USB..

Адаптер радиосети терминала передает данные по радио протоколу IEEE 802.11g. Также этот адаптер может быть подключен к существующей сети IEEE 802.11b.

Подключайте к Вашему аппарату только оригинальный адаптер. Другие типы адаптеров приема и отправки могут повредить Ваш аппарат.



**Важно**

Вне зависимости от того, используете ли Вы сеть в режиме инфраструктуры или одноранговую сеть, Вы должны отрегулировать некоторые сетевые параметры и параметры безопасности (например, параметры Service-Set-ID (SSID) и ключ шифрования). Параметры должны соответствовать требованиям сети.

- 1 Подключите ключ USB WLAN к порту USB аппарата.

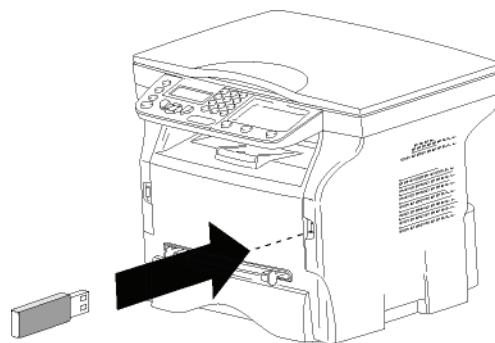

## Сконфигурируйте сеть



**Примечание**

Изменение настроек сети WLAN должен проводить только квалифицированный специалист, который хорошо знает особенности Вашей сети.

## Создание или повторное соединение сети

*Перед использованием адаптера WLAN Вы должны ввести параметры, которые позволят аппарату быть опознанным сетью WLAN.*

*Это очень простая и доступная процедура помогает Вам шаг за шагом создать Вашу сеть. Просто следуйте указаниям!*

### ▼ 281 - НАСТРОЙКИ / БЛС / КОНФ. АСС.

- 1 Нажмите на ▼, выберите меню **НАСТРОЙКИ** с помощью клавиш ▼ или ▲ и подтвердите **ОК**.
- 2 Выберите **БЛС** с помощью клавиш ▼ или ▲ и подтвердите с помощью **ОК**.
- 3 Выберите **КОНФ. АСС.** с помощью клавиш ▼ или ▲ и подтвердите с помощью **ОК**. Аппарат ищет существующие сети.
- 4 Выберите существующую сеть, или выберите **НОВАЯ СЕТЬ** для создания сети, с помощью клавиш ▼ или ▲ и подтвердите с помощью **ОК**.



**Примечание**

Если Вы выбираете существующую сеть, то этапы 5 и 6 (и возможно 7) проходят автоматически.

- 5 **SSID** появляется на экране, введите название сети с помощью цифровой клавиатуры, нажимая последовательно на клавиши до появления желаемого названия (максимально 32 буквы) и подтвердите с помощью **ОК**.

- 6 РЕЖИМ AD-НОС** или **РЕЖИМ ИНФР.** появляется на экране. Для того, чтобы сделать правильный выбор, прочтите информацию в начале этой главы.  
Выберите один из режимов и подтвердите с помощью **ОК**.
- Если Вы выбираете одноранговый режим (AD-НОС), то появляется вспомогательное окно **КАНАЛ**. Введите число от 1 до 13 (от 1 до 11 для США) и подтвердите **ОК**.
- 7** Выберите метод кодирования, **БЕЭ**, **WEP** или **WPA**, и подтвердите **ОК**:

**Важно**

В одноранговом режиме метод кодирования WPA/WPA2 не применяется.

- При выборе WEP, введите ключ WEP, используемый в сети.

**Примечание**

Число ключей WEP можно сконфигурировать в меню: **▼ 29 - НАСТРОЙКИ / ТЕХНИЧ. / КОЛ-ВО КЛЮЧ WEP**.

- При выборе WEP, введите ключ WPA или WPA2, используемый в сети.

- 8 КОНФ. IP РУЧН.** или **КОНФ. IP АВТО** появляется на экране.  
Если Вы выбираете ручной режим конфигурации, см. следующий параграф, чтобы ввести параметры АДРЕС IP, МАСКА ПОДСЕТИ И ШЛЮЗ.
- 9** В конце процедуры вернитесь в основное меню **КОНФ. АСС**.
- 10** Выход из этого меню осуществляется клавишей .

После завершения конфигурирования сети должен загореться светодиод USB WLAN.

## Просмотрите или измените Ваши параметры сети

Каждый параметр сети может быть изменен в зависимости от развития сети.

### ▼ 2822 - НАСТРОЙКИ / БЛС / ПАРАМЕТРЫ / АДРЕС IP

- 1 Нажмите на **▼**, выберите меню **НАСТРОЙКИ** с помощью клавиш **▼** или **▲** и подтвердите **ОК**.
- 2 Выберите **БЛС** с помощью клавиш **▼** или **▲** и подтвердите с помощью **ОК**.
- 3 Выберите **ПАРАМЕТРЫ** с помощью клавиш **▼** или **▲** и подтвердите с помощью **ОК**.
- 4 Выберите **АДРЕС IP** с помощью клавишей **▼** или **▲** и подтвердите с помощью **ОК**.
- 5 Номер адреса IP появляется в формате **000.000.000.000**. Введите новый адрес IP аппарата в соответствии с предложенным форматом и подтвердите **ОК**.

- 6** Выход из этого меню осуществляется клавишей .

### ▼ 2823 - НАСТРОЙКИ / БЛС / ПАРАМЕТРЫ / МАСКА ПОДСЕТИ

- 1 Нажмите на **▼**, выберите меню **НАСТРОЙКИ** с помощью клавиш **▼** или **▲** и подтвердите **ОК**.
- 2 Выберите **БЛС** с помощью клавиш **▼** или **▲** и подтвердите с помощью **ОК**.
- 3 Выберите **ПАРАМЕТРЫ** с помощью клавиш **▼** или **▲** и подтвердите с помощью **ОК**.
- 4 Выберите **МАСКА ПОДСЕТИ** с помощью клавишей **▼** или **▲** и подтвердите с помощью **ОК**.
- 5 Номер маски подсети появляется в формате **000.000.000.000**. Введите новую маску подсети Вашего центра в соответствии с предложенным форматом и подтвердите **ОК**.
- 6 Выход из этого меню осуществляется клавишей .

### ▼ 2824 - НАСТРОЙКИ / БЛС / ПАРАМЕТРЫ / ШЛЮЗ

- 1 Нажмите на **▼**, выберите меню **НАСТРОЙКИ** с помощью клавиш **▼** или **▲** и подтвердите **ОК**.
- 2 Выберите **БЛС** с помощью клавиш **▼** или **▲** и подтвердите с помощью **ОК**.
- 3 Выберите **ПАРАМЕТРЫ** с помощью клавиш **▼** или **▲** и подтвердите с помощью **ОК**.
- 4 Выберите **ШЛЮЗ** с помощью клавишей **▼** или **▲** и подтвердите с помощью **ОК**.
- 5 Номер шлюза появляется в формате **000.000.000.000**. Введите новый шлюз аппарата в соответствии с предложенным форматом и подтвердите **ОК**.
- 6 Выход из этого меню осуществляется клавишей .

### ▼ 2825 - НАСТРОЙКИ / БЛС / ПАРАМЕТРЫ / SSID

- 1 Нажмите на **▼**, выберите меню **НАСТРОЙКИ** с помощью клавиш **▼** или **▲** и подтвердите **ОК**.
- 2 Выберите **БЛС** с помощью клавиш **▼** или **▲** и подтвердите с помощью **ОК**.
- 3 Выберите **ПАРАМЕТРЫ** с помощью клавиш **▼** или **▲** и подтвердите с помощью **ОК**.
- 4 Выберите **SSID** с помощью клавишей **▼** или **▲** и подтвердите с помощью **ОК**.
- 5 Название сети появится на экране. Введите новое название сети и подтвердите с помощью **ОК**.
- 6 Выход из этого меню осуществляется клавишей .



### ▼ 2826 - НАСТРОЙКИ / БЛС / ПАРАМЕТРЫ / РЕЖИМ

- 1 Нажмите на ▼, выберите меню **НАСТРОЙКИ** с помощью клавиш ▼ или ▲ и подтвердите **ОК**.
- 2 Выберите **БЛС** с помощью клавиш ▼ или ▲ и подтвердите с помощью **ОК**.
- 3 Выберите **ПАРАМЕТРЫ** с помощью клавиш ▼ или ▲ и подтвердите с помощью **ОК**.
- 4 Выберите **РЕЖИМ** с помощью клавиш ▼ или ▲ и подтвердите с помощью **ОК**.
- 5 Знак >> обозначает активный режим сети.
- 6 Выберите один из режимов и подтвердите с помощью **ОК**.
  - Если Вы выбираете одноранговый режим (AD-HOC), то появляется подменю **КАНАЛ**. Введите число от 1 до 13 (от 1 до 11 для США) и подтвердите **ОК**.
- 7 Выход из этого меню осуществляется клавишей .

В одноранговой сети AD-HOC, устройства общаются непосредственно друг с другом без посредничества точки доступа. Скорость передачи по всей радиосети AD-HOC определяется параметрами самой плохой связи в сети. Скорость передачи также зависит от расстояния и от препятствий, например, перегородок, потолков, находящихся между отправителем и получателем.



**Важно**

### ▼ 2827 - НАСТРОЙКИ / БЛС / ПАРАМЕТРЫ / БЕЗОПАСНОСТЬ

Этот параметр позволяет Вам защитить Вашу сеть, задав метод кодирования, используемый в сети WLAN.

- 1 Нажмите на ▼, выберите меню **НАСТРОЙКИ** с помощью клавиш ▼ или ▲ и подтвердите **ОК**.
- 2 Выберите **БЛС** с помощью клавиш ▼ или ▲ и подтвердите с помощью **ОК**.
- 3 Выберите **ПАРАМЕТРЫ** с помощью клавиш ▼ или ▲ и подтвердите с помощью **ОК**.
- 4 Выберите **БЕЗОПАСНОСТЬ** с помощью клавиш ▼ или ▲ и подтвердите с помощью **ОК**.
- 5 Выберите **WEP**, **WPA** или **БЕЗ** и подтвердите **ОК**.
  - Если Вы выбираете **WEP**, введите пароль:
    - При конфигурации защиты в 64 бит пароль должен содержать ровно 5 знаков.
    - При конфигурации защиты в 128 бит пароль должен содержать ровно 13 знаков.



**Примечание**

Вы можете также ввести пароль в шестнадцатеричной системе.  
 - При конфигурации защиты в 64 бит пароль должен содержать ровно 10 шестнадцатеричных знаков.  
 - При конфигурации защиты в 128 бит пароль должен содержать ровно 26 шестнадцатеричных знаков.

- Если Вы выбираете **WPA**, введите пароль WPA или WPA2 (мин. 8 знаков макс. 63 знаков).  
 Пароль может содержать алфавитно-цифровые символы - числа и буквы - а также любой другой знак клавиатуры.  
 Единственным недопустимым символом является "€" (знак валюты евро).
- 6 Выход из этого меню осуществляется клавишей .

### ▼ 2828 - НАСТРОЙКИ / БЛС / ПАРАМЕТРЫ / ИМЯ ГЛ.МАШ.

Название машины позволяет Вам идентифицировать аппарат в сети через ПК (например, с именем "PRINT-NETWORK-1").

- 1 Нажмите на ▼, выберите меню **НАСТРОЙКИ** с помощью клавиш ▼ или ▲ и подтвердите **ОК**.
- 2 Выберите **БЛС** с помощью клавиш ▼ или ▲ и подтвердите с помощью **ОК**.
- 3 Выберите **ПАРАМЕТРЫ** с помощью клавиш ▼ или ▲ и подтвердите с помощью **ОК**.
- 4 Выберите **ИМЯ ГЛ.МАШ.** с помощью клавиш ▼ или ▲ и подтвердите с помощью **ОК**.
- 5 Введите желаемое название (максимально 15 знаков) и подтвердите с помощью **ОК**.
- 6 Выход из этого меню осуществляется клавишей .

После конфигурирования соединения Вы должны установить на ПК драйвера сетевого принтера, для того, чтобы можно было распечатывать документы. См. параграф **Установка программного обеспечения**, страница 34.









### Пример конфигурирования одноранговой сети AD-HOC

Пример конфигурирования одноранговой сети без защиты со следующими параметрами:

- наименование сети: "house"
- тип радиосети: "ad-hoc"
- канал: "1"
- адрес IP персонального компьютера: "169.254.0.1"
- маска подсети персонального компьютера: "255.255.0.0"
- шлюз ПК: "0.0.0.0"

- адрес IP аппарата: "169.254.0.2"
- маска подсети аппарата: "255.255.0.0"
- шлюз аппарата: "0.0.0.0"

## Настройка параметров аппарата

- 1 Вставьте ключ USB WLAN в разъем USB аппарата.
- 2 Нажмите на , выберите меню **НАСТРОЙКИ** с помощью клавиш  или  и подтвердите **ОК**.
- 3 Выберите **БЛС** с помощью клавиш  или  и подтвердите с помощью **ОК**.
- 4 Выберите **КОНФ. АСС.** с помощью клавиш  или  и подтвердите с помощью **ОК**. Аппарат ищет существующие сети.
- 5 Выберите **НОВАЯ СЕТЬ** с помощью клавиш  или  и подтвердите с помощью **ОК**.
- 6 На экране появляется **SSID**, введите "house" с помощью цифровой клавиатуры и подтвердите **ОК**.
- 7 Выберите режим **РЕЖИМ AD-НОС** и подтвердите **ОК**.
- 8 Введите "1" в поле **КАНАЛ** и подтвердите **ОК**.
- 9 Выберите **БЕЭ** и подтвердите **ОК**.
- 10 Выберите **КОНФ. IP РУЧН.** и подтвердите с помощью **ОК**.
- 11 Введите "169.254.0.2" в поле **АДРЕС IP** и подтвердите **ОК**.
- 12 Введите "255.255.0.0" в поле **МАСКА ПОДСЕТИ** и подтвердите **ОК**.
- 13 Введите "0.0.0.0" в поле **ШЛЮЗ** и подтвердите **ОК**.
- 14 В конце процедуры вернитесь в основное меню **КОНФИГ.**
- 15 Выход из этого меню осуществляется

клавишей .

После завершения конфигурирования сети должен загореться светодиод USB WLAN.

Теперь нужно конфигурировать ПК.

## Задание параметров ПК

Для проведения этой процедуры и подключения к "домашней" сети смотрите документацию изготовителя ключа USB WLAN.

- 1 В случае необходимости установите на Вашем компьютере программное обеспечение ключа USB WLAN.
- 2 Вставьте ключ USB WLAN в порт USB персонального компьютера.
- 3 С помощью программного обеспечения ключа USB WLAN определите сеть.
- 4 Подсоединитесь к сети "house" после ее обнаружения.
- 5 Теперь приступите к конфигурированию соединения WLAN Вашего PC.



### Примечание

Для выполнения этого этапа см. параграф "Установка параметров соединения" в инструкциях изготовителя.

- Для того, чтобы создать соединение WLAN, нужно сконфигурировать компонент **Protocol Internet (TCP/IP)**. Если компонент установлен на автоматическое получение адреса IP, то нужно изменить установку, перейдя в ручной режим для задания адреса TCP/IP (в нашем примере "169.254.0.1"), маски подсети (в нашем примере "255.255.0.0") и шлюза по умолчанию (в нашем примере "0.0.0.0").
- 6 Нажмите **ОК**.

# Карта памяти USB

Вы можете подключить карту памяти USB к передней панели аппарата. Файлы, записанные в форматах TXT, TIFF и JPEG, будут прочитаны, и Вы сможете осуществить следующие операции:

- распечатать файлы, содержащиеся на Вашей карте памяти USB<sup>1</sup>;
- стереть файлы, содержащиеся на карте памяти USB;
- запустить сканирование содержимого карты памяти USB;
- оцифровать документ и записать его на карту памяти USB.

## Использование карты памяти USB



**Важно**

При подключении карты памяти USB соблюдайте направление ввода.

Никогда не вынимайте Вашу карту памяти USB, если идет процесс чтения или записи.

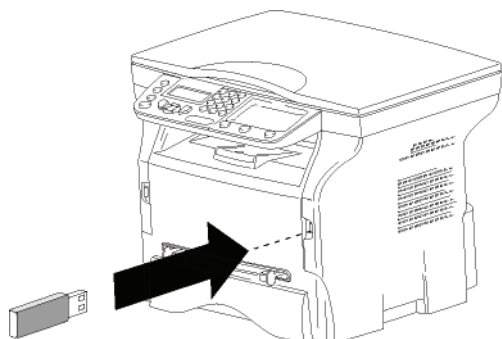

## Распечатать Ваши документы



**Важно**

На формате бумаги A5 (или Statement) печать невозможна.

Вы можете распечатать файлы, содержащиеся на карте памяти USB, или список имеющихся файлов.

## Распечатать список файлов, содержащихся в карте памяти

Распечатать список файлов, содержащихся в карте памяти

1. Возможно, что некоторые файлы TIFF на карте памяти USB не смогут быть напечатаны из-за ограничения формата данных.

## ▼ 01 - МЕДИА / ПЕЧАТЬ ДОК. / СПИСОК

- 1 Подключите Вашу карту памяти USB к передней панели аппарата, соблюдая направление ввода. На экране появляется **АНАЛИЗ МЕДИА**.
- 2 Выберите **ПЕЧАТЬ ДОК.** с помощью клавишей ▼ или ▲ и подтвердите с помощью **ОК**.
- 3 Выберите **СПИСОК** с помощью клавишей ▼ или ▲ и подтвердите с помощью **ОК**.
- 4 Список файлов печатается в виде таблицы, содержащей следующую информацию:
  - считываемые файлы индексируются друг за другом в порядке возрастания;
  - имена файлов с расширениями;
  - даты последних изменений файлов;
  - размер файлов в Кбайтах.

## Распечатать файлы, содержащиеся в карте памяти

Распечатать файлы, содержащиеся в карте памяти

## ▼ 01 - МЕДИА / ПЕЧАТЬ ДОК. / ФАЙЛ

- 1 Подключите Вашу карту памяти USB к передней панели аппарата, соблюдая направление ввода. На экране появляется **АНАЛИЗ МЕДИА**.
- 2 Выберите **ПЕЧАТЬ ДОК.** с помощью клавишей ▼ или ▲ и подтвердите с помощью **ОК**.
- 3 Выберите **ФАЙЛ** с помощью клавишей ▼ или ▲ и подтвердите с помощью **ОК**.
- 4 Чтобы распечатать файлы, Вы можете использовать один из трех способов:
  - **ВСЕ**, чтобы распечатать все файлы, имеющиеся на карте памяти USB. Выберите **ВСЕ** с помощью клавиш ▼ или ▲ и подтвердите **ОК**. Печать запускается автоматически.
  - **СЕРИИ**, чтобы распечатать все файлы, имеющиеся на карте памяти USB. Выберите **СЕРИИ** с помощью клавиш ▼ или ▲ и подтвердите **ОК**. **ПЕРВЫЙ ФАЙЛ** и первый по списку файл появится на экране. Выберите с помощью клавиш ▼ или ▲ первый файл из серии для печати, и подтвердите **ОК**. Слева от файла появится звездочка (\*). **ПОСЛЕДНИЙ ФАЙЛ** появляется на экране. Выберите с помощью клавиш ▼ или ▲ последний файл из серии на печать и подтвердите с помощью **ОК**.

Нажмите клавишу .

**КОЛ-ВО КОПИЙ** появится на экране, введите количество копий с цифровой клавиатуры и подтвердите с помощью **ОК**. Выберите формат печати (для файлов JPEG): **A4** или **LETTER** (в зависимости от модели), или **PHOTO** и подтвердите **ОК**. Выберите формат печати: **ЖИРН.** или

**НОРМАЛ** и подтвердите **ОК**, чтобы начать печать.

- **ВЫБОР**, чтобы распечатать все файлы, имеющиеся на карте памяти USB. Выберите с помощью клавиш  $\blacktriangledown$  или  $\blacktriangle$  файл для печати, и подтвердите **ОК**. Слева от файла появится звездочка (\*). Повторите операцию для каждого нужного файла.

Нажмите клавишу .

**КОЛ-ВО КОПИЙ** появится на экране, введите количество копий с цифровой клавиатуры и подтвердите с помощью **ОК**. Выберите формат печати (для файлов JPEG): **A4** или **LETTER** (в зависимости от модели), или **PHOTO** и подтвердите **ОК**. Выберите формат печати: **ЖИРН.** или **НОРМАЛ** и подтвердите **ОК**, чтобы начать печать.

- 5 Выход из этого меню осуществляется клавишей .

## Стереть файлы, содержащиеся в карте памяти

Вы можете стереть файлы, содержащиеся в карте памяти USB.

### $\blacktriangledown$ 06 - МЕДИА / УДАЛЕНИЕ / ВРУЧНУЮ

- 1 Подключите Вашу карту памяти USB к передней панели аппарата, соблюдая направление ввода. На экране появляется **АНАЛИЗ МЕДИА**.
- 2 Выберите **УДАЛЕНИЕ** с помощью клавиш  $\blacktriangledown$  или  $\blacktriangle$  и подтвердите с помощью **ОК**.
- 3 Выберите **ВРУЧНУЮ** с помощью клавиш  $\blacktriangledown$  или  $\blacktriangle$  и подтвердите с помощью **ОК**.
- 4 Чтобы удалить файлы, Вы можете использовать один из трех способов:
  - **ВСЕ**, чтобы удалить все файлы, имеющиеся на карте памяти USB. Выберите **ВСЕ** с помощью клавиш  $\blacktriangledown$  или  $\blacktriangle$  и подтвердите **ОК**. Вы вернетесь к предыдущему меню.
  - **СЕРИИ**, чтобы удалить все файлы, имеющиеся на карте памяти USB. Выберите **СЕРИИ** с помощью клавиш  $\blacktriangledown$  или  $\blacktriangle$  и подтвердите **ОК**. **ПЕРВЫЙ ФАЙЛ** и первый по списку файл появится на экране. Выберите с помощью клавиш  $\blacktriangledown$  или  $\blacktriangle$  первый файл из серии для удаления, и подтвердите **ОК**. Слева от файла появится звездочка (\*). **ПОСЛЕДНИЙ ФАЙЛ** появляется на экране, выберите с помощью  $\blacktriangledown$  или  $\blacktriangle$  последний файл из серии для удаления, и подтвердите **ОК**. Слева от файла появится звездочка (\*).

Нажмите клавишу .

Вы вернетесь к предыдущему меню.

- **ВЫБОР**, чтобы удалить все файлы, имеющиеся на карте памяти USB. Выберите с помощью клавиш  $\blacktriangledown$  или  $\blacktriangle$  файл для удаления, и подтвердите **ОК**. Слева от файла появится звездочка (\*). Повторите операцию для каждого нужного файла.

Нажмите клавишу .

Вы вернетесь к предыдущему меню.

- 5 Выход из этого меню осуществляется клавишей .

## Считать содержимое Вашей карты памяти USB

После перерыва в работе аппарат вернется к главному меню. Вы снова можете отобразить содержимое Вашей карты памяти USB. Для этого выполните следующие действия.

### $\blacktriangledown$ 07 - МЕДИА / АНАЛИЗ МЕДИА

- 1 Нажмите  $\blacktriangledown$ , введите **07** с клавиатуры.
- 2 Анализ карты памяти USB запущен.
- 3 Вы можете распечатать или стереть распознанные файлы, содержащиеся на карте памяти. Обратитесь к предыдущим главам.

## Сохранить документ на карту памяти USB

Эта функция позволяет оцифровать и сохранить документ непосредственно в папке MFPrinter Laser Pro LL2\SCAN на карте памяти USB. Папка MFPrinter Laser Pro LL2\SCAN создается приложением.

Перед оцифровкой документа проверьте, чтобы карта памяти USB имела достаточно памяти. В противном случае можно удалить файлы вручную, см. **Стереть файлы, содержащиеся в карте памяти**, страница 32





**Важно**



- 1 Поместите нужный документ копируемой стороной к стеклу.
- 2 Подключите Вашу карту памяти USB к передней панели аппарата, соблюдая направление ввода. Анализ карты памяти USB запущен. После того, как анализ завершен, меню **МЕДИА** появится на экране.
- 3 Выберите **SCANTO** с помощью клавишей  $\blacktriangledown$  или  $\blacktriangle$  и подтвердите с помощью **ОК**.

Также эту операцию Вы можете осуществить двумя другими способами:



**Важно**

- нажав клавишу , затем выбрав **SCAN-TO-MEDIA (СКАНИРОВАТЬ НА НОСИТЕЛЬ)**.
- нажав клавишу  с экрана, находящегося в режиме ожидания, затем введя **03** с цифровой клавиатуры.

- 4 Выберите **Ч-Б СКАН** или **ЦВЕТ. СКАН.** с помощью клавиш  или  и подтвердите **ОК**.
- 5 С помощью алфавитно-цифровой клавиатуры введите название сканируемого файла (до 20 символов) и подтвердите с помощью **ОК**.
- 6 Выберите формат сканирования **IMAGE (ИЗОБРАЖЕНИЕ)** или **PDF**, и подтвердите, чтобы запустить сканирование и запись документа. **ИЗОБРАЖЕНИЕ** позволяет получить файл в виде простой фотографии. **PDF** является форматом для создания электронных документов.

В формате **IMAGE**, если Вы выбрали:

- **Ч&Б СКАН**, изображение будет сохранено в формате **TIFF**.
- **ЦВЕТ. СКАН.**, изображение будет сохранено в формате **JPEG**.



Вы можете выбрать разрешение изображения, которое будет сохранено на карте памяти USB; разрешение по умолчанию - **АВТО**.

Нажимайте последовательно



**Важно**

клавишу  и выберите желаемое разрешение.

- Сканирование в **Ч&Б СКАН**:
  -  иконка: разрешение текста.
  -  иконка: разрешение фото.
  - нет иконки: автоматическое разрешение.
- Сканирование в **ЦВЕТ. СКАН.**:
  -  иконка: разрешение текста.
  - нет иконки: автоматическое разрешение.

Клавиша запуска  позволяет немедленно запустить сканирование и передать на носитель файл с параметрами, определенными в формате считывания.

# Функции персонального компьютера

## Введение

Программное обеспечение Companion Suite Pro позволит Вам подсоединить персональный компьютер к совместимому многофункциональному аппарату.

С Вашего компьютера мы сможете:

- управлять многофункциональным аппаратом, конфигурировать его по Вашему желанию;
- распечатывать документы на функциональном аппарате, используя Ваши обычные приложения;
- сканировать цветные документы в сером или черно-белом режиме, а затем их редактировать на ПК.

## Требуемая конфигурация компьютера

Ваш персональный компьютер, как минимум, должен иметь следующие характеристики:

Поддерживаемые операционные системы:

- Windows 2000 с Service Pack 4 минимум;
- Windows XP x86 (Home и Pro) с Service Pack 1 минимум,
- Сервер Windows 2003 только для драйвера печати,
- Windows Vista.

Процессор:

- 800 МГц для Windows 2000;
- 1 ГГц для Windows XP x86 (Home и Pro);
- 1 ГГц для Windows Vista.

Дисковод CD-ROM

Свободный порт USB

Необходимо иметь 600 Мбайт свободного пространства на диске.

- Минимум 128 Мбайт для Windows 2000;
- Минимум 192 Мбайт для Windows XP x86 (Home и Pro).
- 1 Гбайт для Windows Vista.

## Установка программного обеспечения

В этом разделе приводится описание следующих процедур установки:

- полная установка программы Companion Suite Pro,
- установка только драйверов.

### Установка полного пакета программ

Включите ПК. Выполните вход под учетной записью с правами администратора.

- 1 Откройте дисковод CD-ROM, вставьте установочный диск и закройте устройство.
- 2 Процедура установки запускается автоматически (Auto run). В противном случае сделайте двойной щелчок на корневой каталог CD-ROM.
- 3 Появляется экран с заголовком **COMPANION SUITE PRO LL2**. С помощью этого экрана Вы можете установить программное обеспечение, удалить уже установленные программы, получить доступ к руководствам для пользователей программных продуктов или просматривать содержимое CD-ROM.
- 4 Расположите курсор на **УСТАНОВИТЬ ПРОДУКТЫ** и подтвердите команду с помощью левой кнопки мыши.

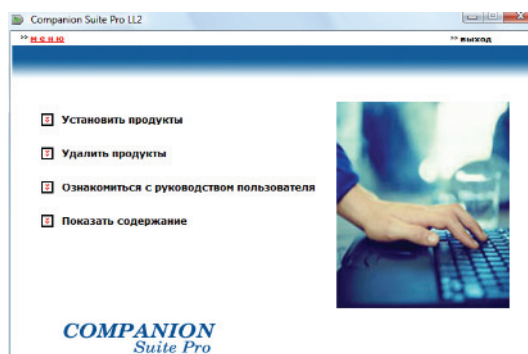

- 5 Появляется экран установки программного обеспечения. Расположите курсор на **ВСЕ ПРОДУКТЫ** и подтвердите команду с помощью левой кнопки мыши.

Вариант установки Полная копирует на жесткий диск программное обеспечение, необходимое для хорошей работы всего пакета Companion Suite Pro, а именно:

- Companion Suite Pro (программное обеспечение по управлению аппаратом, драйверы печати, сканера и т.д.),
- Adobe Acrobat Reader,
- PaperPort.

Возможно, Вы уже являетесь обладателем какой-либо версии из того, программного обеспечения, которое присутствует на установочном диске CD-ROM. В этом случае используйте установку **Индивидуальная**, выбирая то программное оборудование, которое Вы хотите установить на Ваш жесткий диск, а затем подтвердите Ваш выбор.



### Примечание

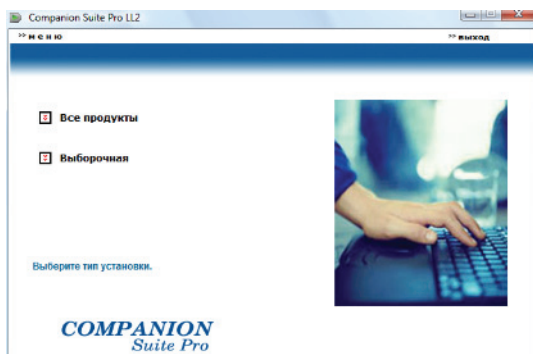

- 6 Появится экран исходной страницы. Щелкните **ДАЛЕЕ**, чтобы запустить установку пакета Companion Suite Pro на Ваш ПК.

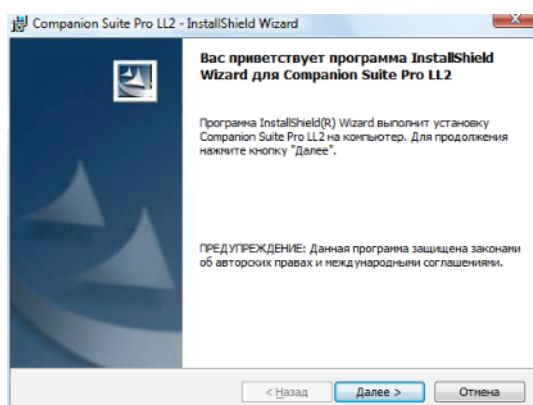

- 7 Чтобы продолжить установку, Вы должны обязательно прочесть и согласиться с условиями предложенного лицензионного контракта.

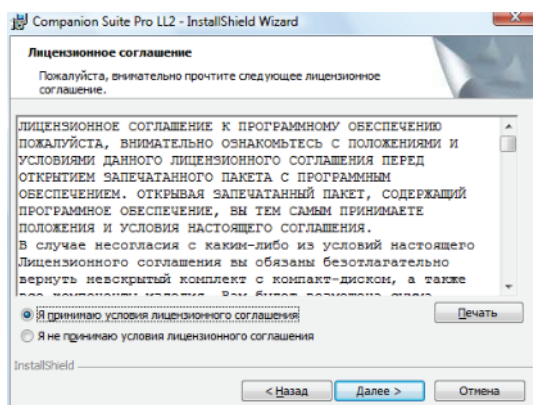

- 8 Кликните по **ДАЛЕЕ**.

- 9 Окончательная Установка готова к запуску. Щелкните кнопку **УСТАНОВИТЬ**.

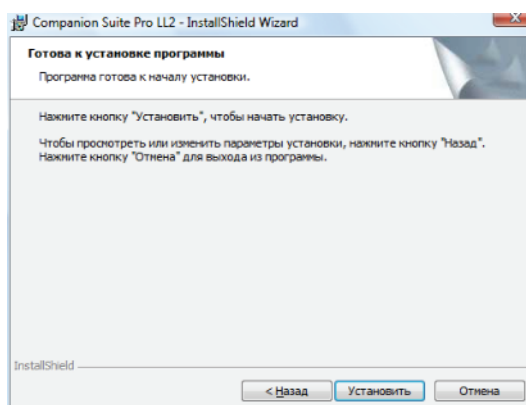

Появляется следующий экран, информируя о процессе установки.

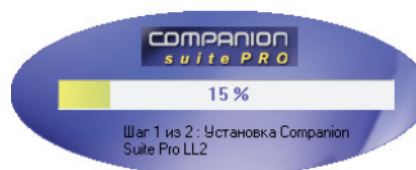

- 10 Щелкните клавишу **ОК** для завершения установки.

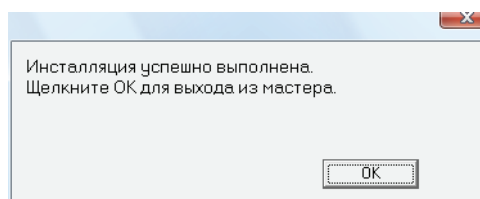

Пакет программного обеспечения Companion Suite Pro был успешно установлен на Ваш компьютер.

Теперь можно подсоединить многофункциональный аппарат, см. **Подключение**, страница 38.

Вы можете запустить программное обеспечение по управлению многофункциональным аппаратом с помощью меню **Пуск > ВСЕ ПРОГРАММЫ > COMPANION SUITE > COMPANION SUITE PRO LL2 > COMPANION DIRECTOR** или просто кликнув по иконке **COMPANION - DIRECTOR**, которая находится на рабочем столе.

## Установка только драйверов

В этом разделе приводится описание следующих процедур установки:

- установка драйверов с помощью программы Companion Suite Pro,
- ручная установка драйверов.

## Установка драйверов с помощью программы Companion Suite Pro

Включите ПК. Выполните вход под учетной записью с правами администратора.

- 1 Откройте дисковод CD-ROM, вставьте установочный диск и закройте устройство.
- 2 Процедура установки запускается автоматически (Auto run). В противном случае сделайте двойной щелчок на корневой каталог CD-ROM.
- 3 Появляется экран с заголовком COMPANION SUITE PRO LL2. С помощью этого экрана Вы можете установить программное обеспечение, удалить уже установленные программы, получить доступ к руководствам для пользователей программных продуктов или просматривать содержимое CD-ROM.
- 4 Расположите курсор на **Установить продукты** и подтвердите команду с помощью левой кнопки мыши.

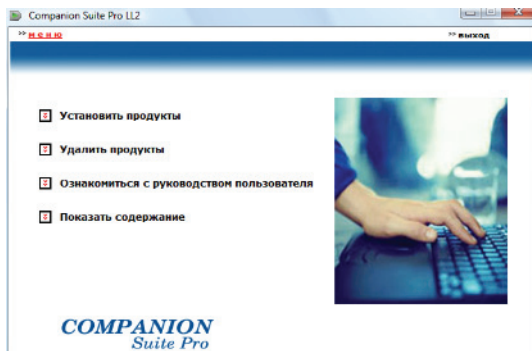

- 5 Появляется экран установки программного обеспечения. Расположите курсор на **Индивидуально** и подтвердите команду с помощью левой кнопки мыши.

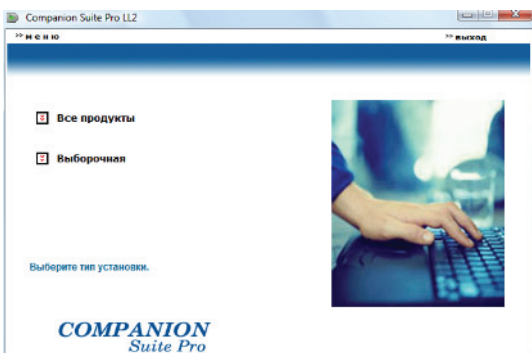

- 6 Расположите курсор на **COMPANION SUITE PRO LL2** и подтвердите команду с помощью левой кнопки мыши.



- 7 Появится экран исходной страницы. Щелкните **ДАЛЕЕ**, чтобы запустить установку пакета Companion Suite Pro на Ваш ПК.

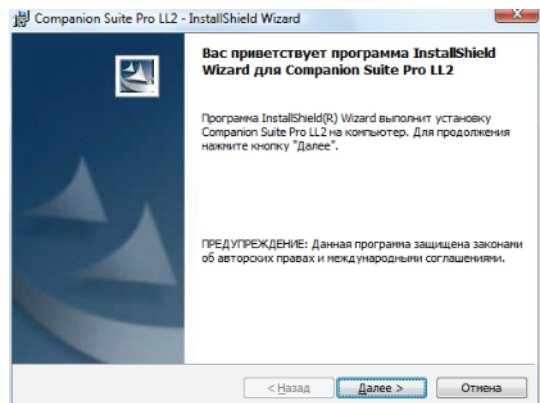

- 8 Чтобы продолжить установку, Вы должны обязательно прочесть и согласиться с условиями предложенного лицензионного контракта.

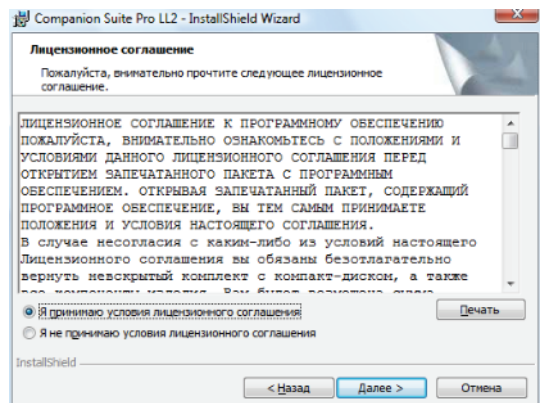

- 9 Кликните по **ДАЛЕЕ**.

- 10 Выберите **Установить драйверы** в списке и щелкните кнопку **ДАЛЕЕ**.

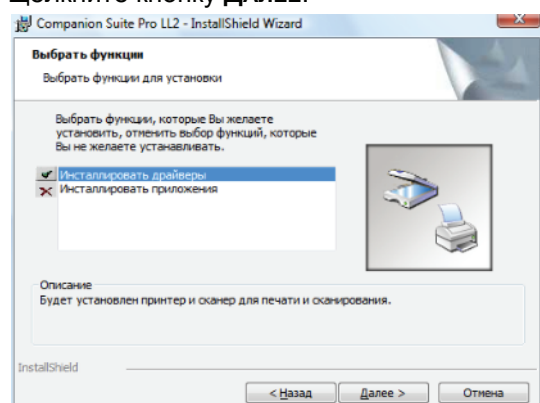



- 11 Выберите папку назначения для установки и щелкните кнопку **ДАЛЕЕ**.

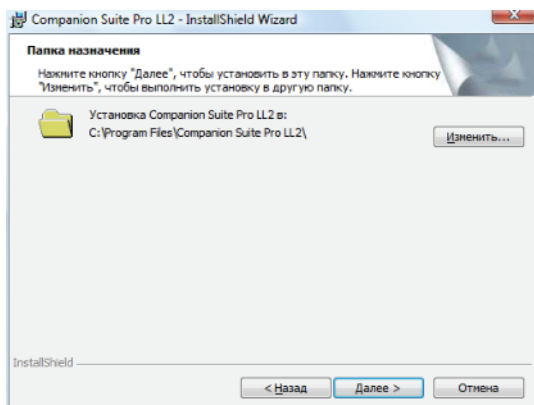

- 12 Окончательная установка готова к запуску. Щелкните кнопку **УСТАНОВИТЬ**.

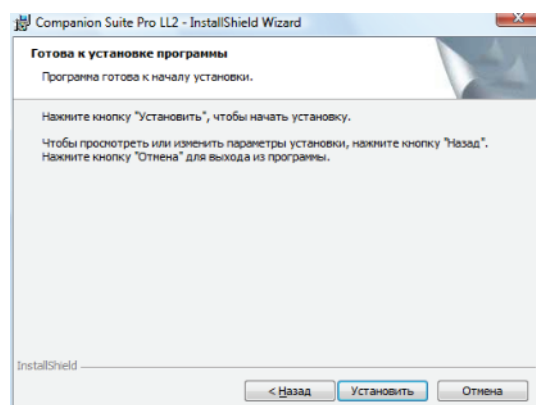

- 13 На экране отображается ход процесса установки.

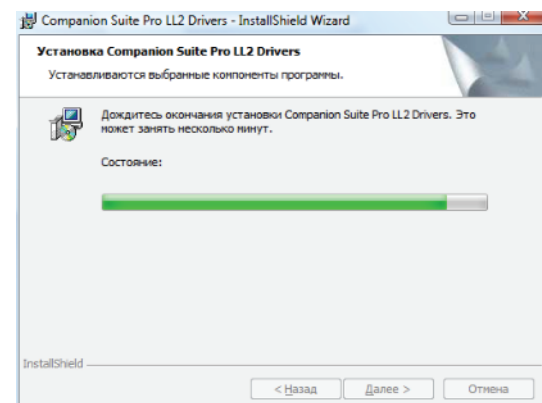

- 14 Щелкните клавишу **ОК** для завершения установки.

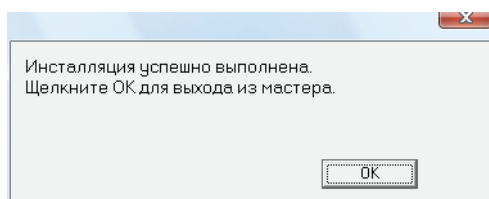

Пакет программного обеспечения Companion Suite Pro был успешно установлен на Ваш компьютер.

Теперь можно подсоединить многофункциональный аппарат, см. **Подключение**, страница 38.

## Установка драйверов вручную

Вы можете установить драйверы принтера и сканера вручную без запуска установочной программы.



**Примечание** Этот режим установки возможен только в системах Windows 2000, XP и Vista.

- 1 Найдите разъемы Вашего кабеля USB и подсоедините его как показано ниже.

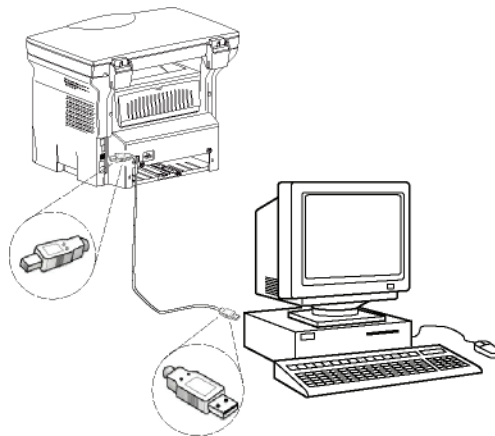

- 2 Включите питание многофункционального аппарата. ПК обнаруживает устройство.
- 3 Щелкните **НАЙТИ И УСТАНОВИТЬ ДРАЙВЕР (РЕКОМЕНДУЕТСЯ)**.

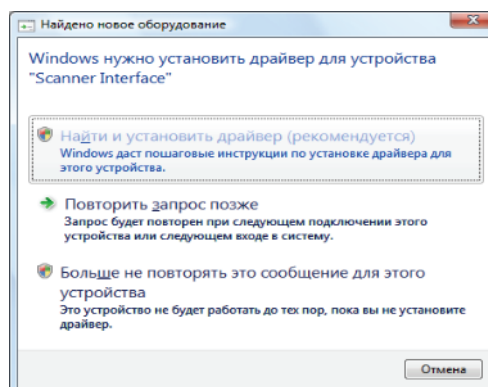

Появляется следующий экран:

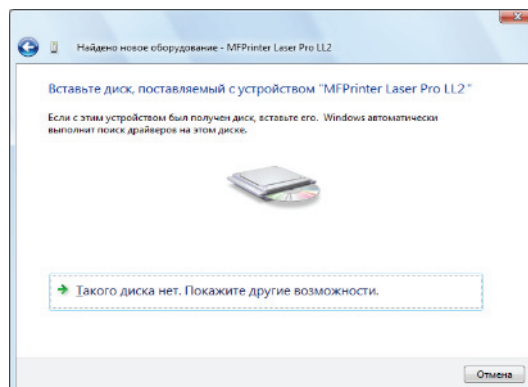

- 4 Откройте дисковод CD-ROM, вставьте установочный диск и закройте устройство. Драйверы обнаруживаются автоматически.

- 5 Выберите Laser Pro LL2 в списке и щелкните **ДАЛЕЕ**.

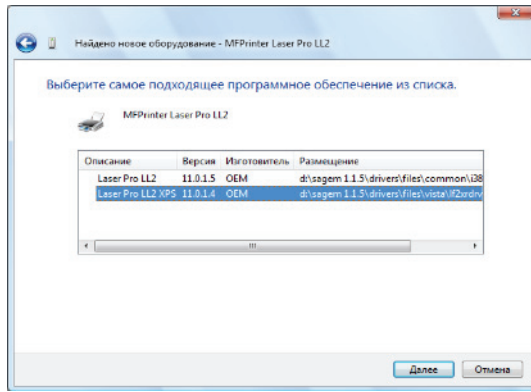

- 6 На экране указывается, что драйверы установлены. Щелкните кнопку **ЗАКРЫТЬ**.

Теперь Вы можете использовать многофункциональный аппарат для распечатки или сканирования Ваших документов.

## Подключение

Убедитесь, что Ваш многофункциональный аппарат не находится под напряжением. Соединение между ПК и многофункциональным аппаратом можно обеспечить за счет экранированного кабеля USB 2.0 с максимальной длиной 3 м.

Рекомендуется сначала устанавливать программное обеспечение Companion Suite Pro на компьютер, и только после этого подсоединять кабель USB к аппарату (см. **Установка полного пакета программ**, страница 34).

Если Вы подсоединяете кабель USB до установки программного обеспечения Companion Suite Pro то система распознавания нового оборудования (Plug and Play) автоматически регистрирует добавление нового устройства. Для запуска установки драйверов аппарата, см. **Установка драйверов вручную**, страница 37 и следуйте инструкциям, появляющимся на экране. При использовании этой процедуры активируются только функции печати и сканирования.



**Важно**

- 1 Найдите разъемы Вашего кабеля USB и подсоедините его как показано ниже.

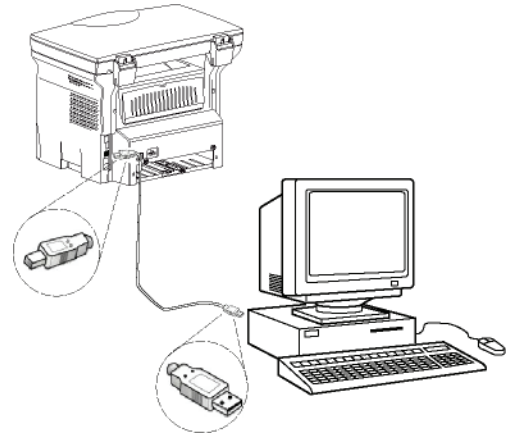

- 2 Включите питание многофункционального аппарата.  
ПК обнаруживает устройство, и драйверы автоматически устанавливаются.
- 3 После установки выводится сообщения, информирующее о том, что драйверы установлены правильно.

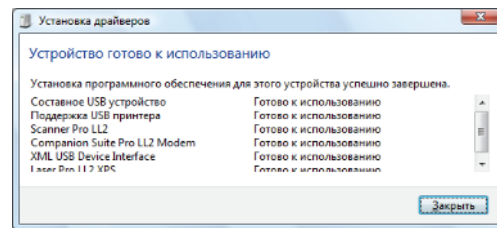

Теперь Вы можете использовать многофункциональный аппарат для распечатки или сканирования Ваших документов.

## Проверка многофункционального аппарата

Программное обеспечение, которое Вы установили, содержит два приложения по управлению многофункциональным аппаратом:

**COMPANION DIRECTOR** и **COMPANION MONITOR**, которые позволят Вам:

- проверить, что многофункциональный аппарат подключен к персональному компьютеру;
- контролировать работу многофункционального аппарата;
- с компьютера контролировать состояние расходных материалов многофункционального аппарата;
- быстро получать доступ к графическим редакторам.

Для управления аппаратом, запустите Companion Director, щелкнув иконку, расположенную на рабочем столе, или из меню **ПУСК > ВСЕ ПРОГРАММЫ > COMPANION SUITE > COMPANION SUITE PRO LL2 > COMPANION DIRECTOR**.

## Проверка соединения между персональным компьютером и многофункциональным аппаратом

Для проверки правильности соединения аппаратов, запустите программное обеспечение **COMPANION MONITOR** из иконки, расположенной на рабочем столе и проверьте, чтобы там отображалась такая же информация, что и информация на экране многофункционального аппарата.

## Companion Director

Этот графический интерфейс позволяет запускать утилиты и программное обеспечение для управления многофункциональным аппаратом.

### Графическое представление

Запустите приложение, щелкнув иконку **COMPANION DIRECTOR** на рабочем столе, или из меню **ПУСК > ВСЕ ПРОГРАММЫ > COMPANION SUITE > COMPANION SUITE PRO LL2 > COMPANION DIRECTOR**.



## Активация утилит и приложений

Графический интерфейс Companion Suite Pro позволяет запускать следующие утилиты и программное обеспечение:

- получать **СПРАВКУ** из текущей документации;
- запускать программное обеспечение **PAPERPORT** (менеджер документов).

Для запуска утилиты или программного обеспечения, входящего в состав пакета Companion Suite Pro, установите на нее курсор и нажмите на левую кнопку мыши.

## Companion Monitor

### Графическое представление

Запустите приложение, щелкнув иконку **COMPANION MONITOR** на рабочем столе, или из меню **ПУСК > ВСЕ ПРОГРАММЫ > COMPANION SUITE > COMPANION SUITE PRO LL2 > COMPANION MONITOR**.

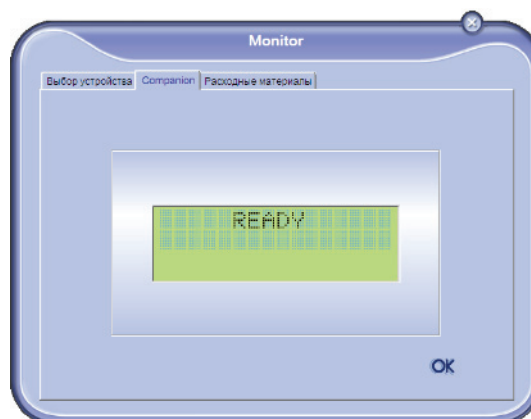

Из этого экрана Вы сможете отслеживать информацию или конфигурировать аппарат с помощью закладок:

- **ВЫБОР УСТРОЙСТВА:** Выводит список устройств, управляемых ПК.
- **COMPANION:** Представляет экран многофункционального аппарата (только USB соединение).
- **РАСХОДНЫЕ МАТЕРИАЛЫ:** Отражает статус расходных материалов.

## Управление устройствами

Эта закладка выводит список устройств, управляемых ПК.

### Выбор текущего устройства

К ПК может быть подключено только одно устройство. Текущее устройство можно выбрать, щелкнув селективную кнопку, соответствующую устройству.

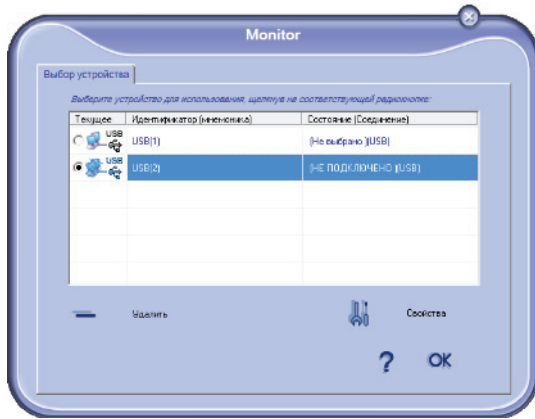

### Статус соединения

Статус соединения между текущим устройством и ПК, указываемый цветом. В следующей таблице указаны возможные состояния соединения.

Цвет	Состояние
Желтый	Выполняется соединение.
Зеленый	Соединение установлено.
Красный	ПК не может подсоединиться к устройству. Проверьте соединение USB.

### Параметры устройства

- 1 Выберите устройство, щелкнув соответствующую строку устройства, затем щелкните **ПАРАМЕТРЫ** для конфигурации параметров сканирования для этого устройства при использовании функции **SCAN TO**.

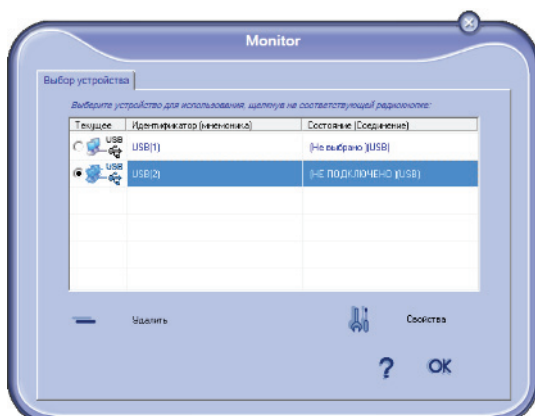

- 2 Выберите нужный **РЕЖИМ** сканирования в выпадающем меню.

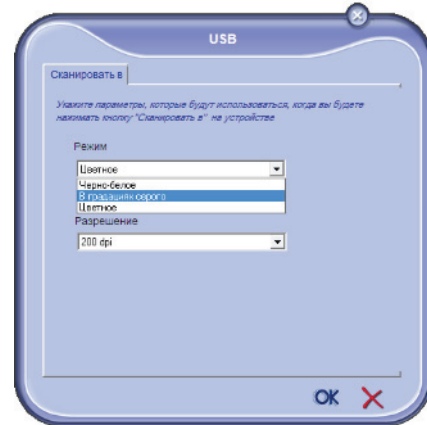

- 3 Выберите нужное **РАЗРЕШЕНИЕ** сканирования в выпадающем меню.



- 4 Щелкните **ОК** для подтверждения новых параметров.

### Удаление устройства

- 1 Выберите устройство из списка и щелкните знак минуса или кнопку **УДАЛИТЬ**.
- 2 Щелкните кнопку **ДА** для подтверждения удаления устройства. Для отмены удаления, щелкните **НЕТ**.

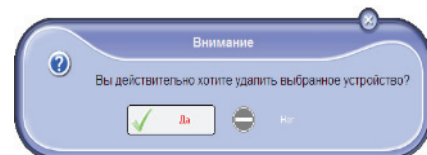

Устройство удаляется из списка.

## Вывод состояния расходных материалов

С помощью закладки **РАСХОДНЫЕ МАТЕРИАЛЫ**, Вы можете получить следующую информацию:

- текущее состояние расходных материалов;
- число напечатанных страниц;
- число отсканированных страниц.

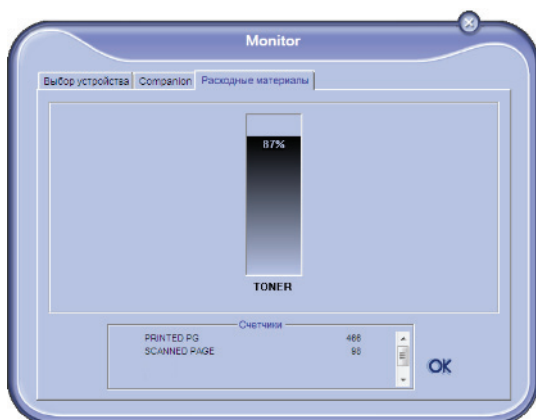

## Функциональные возможности Companion Suite Pro

### Анализ документа

Анализ документа можно выполнять двумя способами:

- помощью функции **SCAN To** (доступной из окна Companion Director или с помощью кнопки **SCAN** аппарата);
- или непосредственно из стандартного совместимого приложения.

### Анализ с помощью функции Scan To

Запустите приложение, щелкнув иконку **COMPANION DIRECTOR** на рабочем столе, или из меню **ПУСК > ВСЕ ПРОГРАММЫ > COMPANION SUITE > COMPANION SUITE PRO LL2 > COMPANION DIRECTOR**.



- 1 Щелкните графическое изображение **SCAN To** или нажмите кнопку **SCAN** на аппарате, и выберите **SCAN-TO-PC**.

- 2 Экран позволяет Вам проследить текущий процесс оцифровки.

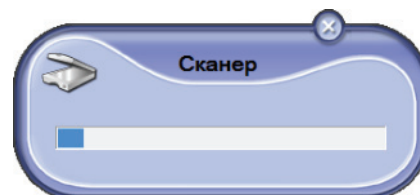

- 3 В конце оцифровки отсканированное изображение появляется в окне PaperPort.

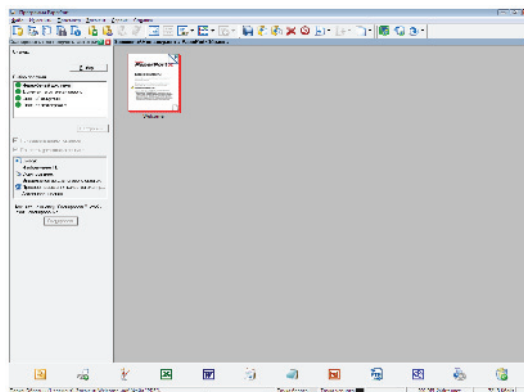

### Примечание

Если программное обеспечение PaperPort не установлено на Вашем компьютере, то отсканированное изображение появится на рабочем столе в формате TIFF.

Отсканировать документ с PaperPort:

- 1 Выберите **ФАЙЛ > СКАНИРОВАТЬ**.
- 2 Выберите нужный сканер.

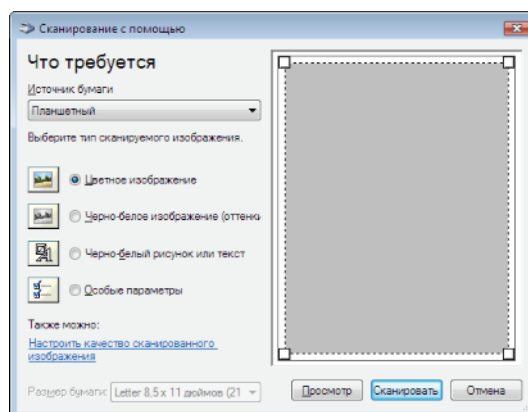

- 3 Подберите расширенные параметры оцифровки, щелкнув ссылку **ОТКОРРЕКТИРОВАТЬ КАЧЕСТВО ОТСКАНИРОВАННОГО ИЗОБРАЖЕНИЯ**.

- 4 Задайте нужные параметры и щелкните кнопку **ОК**.

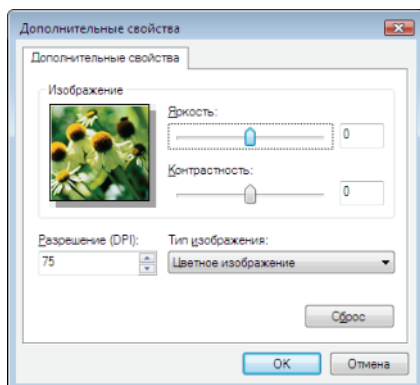

- 5 Щелкните кнопку **СКАНИРОВАТЬ**, Экран позволяет Вам проследить текущий процесс оцифровки.

## Печать

У Вас есть возможность напечатать документы с помощью соединения USB или беспроводного соединения WLAN.

Драйвер печати **LASER PRO LL2** устанавливается автоматически на Вашем ПК при установке пакета Companion Suite Pro.

### Печать на многофункциональном аппарате

Печать документа на функциональном аппарате из ПК идентична печати документа в системе Windows.

- 1 Используйте команду **ПЕЧАТЬ** из меню **ФАЙЛ** открытого приложения на экране.
- 2 Выберите принтер **LASER PRO LL2**.

### Печать в дуплексном режиме на многофункциональном аппарате

Аппарат имеет возможность распечатывать документ в дуплексном режиме из ПК.

**В ручном дуплексном режиме, качество печати и протяжка бумаги не гарантируются.**

- Если при печати первой стороны бумаги возникла проблема, например, складка, зажим или замятие, не используйте бумагу для ручного дуплексного режима.  
- При загрузке бумаги, нужно вывернуть конец бумаги на плоской поверхности.

**Для получения наилучших результатов рекомендуется пользоваться бумагой 80 г/м<sup>2</sup> A4 или 20 фнт/м<sup>2</sup> Letter.**



ПРЕДОСТЕРЕЖЕНИЕ

Для печати документа в ручном дуплексном режиме:



**Важно**

Дуплексный режим печати работает только для формата бумаги, соответствующего лотку для бумаги.  
Ручной лоток нельзя использовать для печати в дуплексном режиме.

- 1 Используйте команду **ПЕЧАТЬ** из меню **ФАЙЛ** открытого приложения на экране.
- 2 Выберите принтер **LASER PRO LL2**.
- 3 Отметьте окошко **Duplex (Дуплекс)** и выберите один из двух режимов переплета:

Режим переплета	Печать
Длинные стороны	
Короткие стороны	

- 4 Щелкните кнопку **ОК** для того, чтобы начать печать.
- 5 Аппарат печатает нечетные страницы (от максимальной нечетной страницы до страницы 1); на ЖК-экране выводится:

**\*\* ПЕЧАТЬ \*\***  
**\*\* ПК \*\***

- 6 Когда напечатаны нечетные страницы, на ЖК-экране выводится сообщение **\*\*ПОМЕСТИТЕ НАПЕЧАТАННЫЕ ЛИСТЫ В ЛОТОК длл БУМАГИ ТАК, ЧТОБЫ МОЖНО БЫЛО ВИДЕТЬ РАСПЕЧАТАННУЮ СТОРОНУ...:**

**\*\* ПОМЕСТИТЕ НАПЕЧ.  
... И НАЖМИТЕ <ОК>**



**Важно**

ПК генерирует и печатает страницу, поясняя, как загружать листы для задания на дуплексную печать. Прочитайте внимательно эту страницу и поместите ее обратно с другими листами. очень важно поместить обратно лист с пояснениями в лоток для бумаги, чтобы правильно продолжить печать.

- 7 Поместите листы в лоток для бумаги, как указано в листе с пояснениями и ниже. Следующие иллюстрации описывают необходимые операции, в зависимости от выбранного режима переплета:

- Длинные стороны

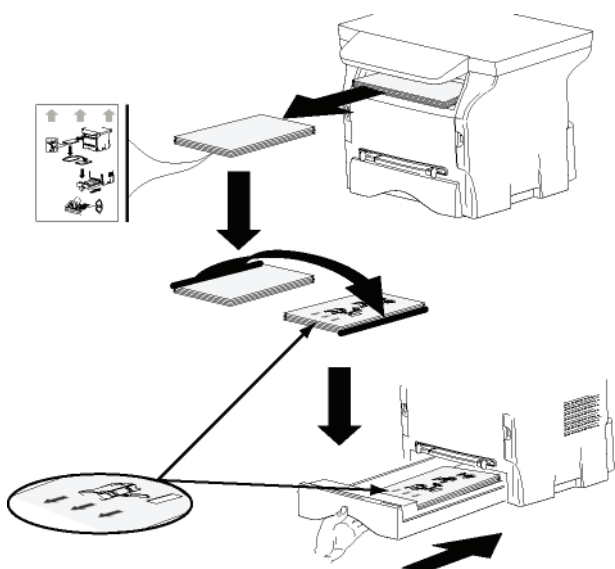

- Короткие стороны

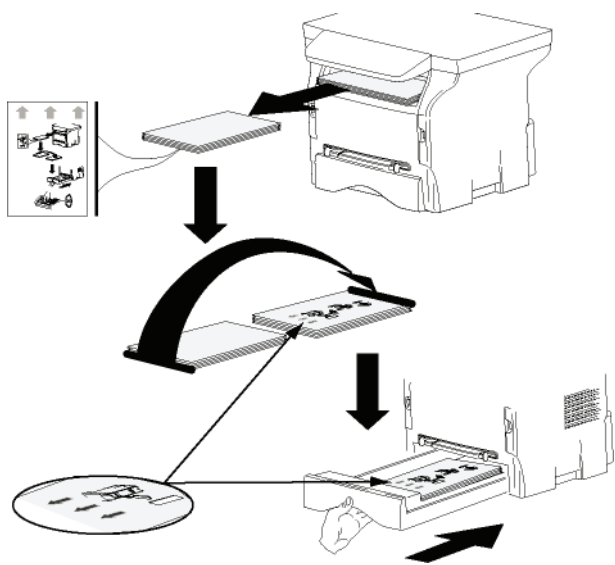

- 8 Нажмите **ОК** на панели управления для возобновления печати.
- 9 Четные страницы печатаются на другой стороне листов. Когда страницы распечатаны, удалите лист с пояснениями.



**Важно**

Если происходит замятие бумаги или ошибка формата бумаги, то задание отменяется. Затем нужно повторно активировать задание на печать.

## Удаление программного обеспечения

В этом разделе приводится описание следующих процедур:

- полное удаление программы Companion Suite Pro,
- удаление только драйверов.

### Удаление программного обеспечения с ПК

Включите ПК. Выполните вход под учетной записью с правами администратора.

Запустите процедуру удаления программ из меню **Пуск > ВСЕ ПРОГРАММЫ > COMPANION SUITE > COMPANION SUITE PRO LL2 > УДАЛЕНИЕ ПРОГРАММ**.

- 1 Появится экран подтверждения. Щелкните кнопку **ДА** для того, чтобы продолжить удаление программы Companion Suite Pro.

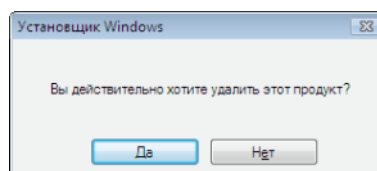

- 2 Программа удаления запущена. Вы можете отменить удаление, нажимая на **ОТМЕНИТЬ**.

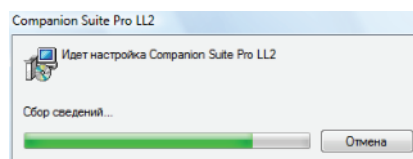

- 3 Кликните по **ОК**.

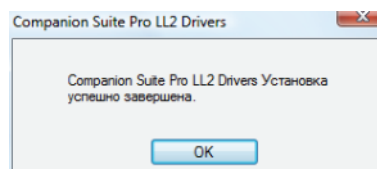

- 4 В конце процедуры Вам необходимо перезагрузить систему. Кликните по **ДА**.

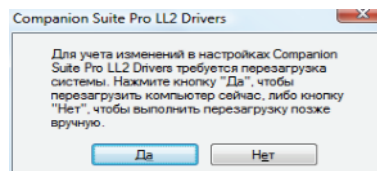

### Удаление драйверов с ПК

Включите ПК. Выполните вход под учетной записью с правами администратора.

В зависимости от используемого режима установки, выберите требуемый режим удаления:

- Если Вы установили драйверы с программой Companion Suite Pro, см. параграф Удалить драйверы с помощью программы Companion Suite Pro.
- Если Вы установили драйверы вручную, см. параграф Удалить драйвера вручную.

## Удалить драйверы с помощью программы Companion Suite Pro

Запустите процедуру удаления программ из меню **ПУСК > ВСЕ ПРОГРАММЫ > COMPANION SUITE > COMPANION SUITE PRO LL2 > УДАЛЕНИЕ ПРОГРАММ**.

### Примечание

Вы также можете удалить драйвера Companion Suite Pro LL2 с помощью функции Windows Включить/Удалить ПРОГРАММЫ с панели управления.

- 1 Появится экран подтверждения. Щелкните на кнопку **Да** для того, чтобы продолжить удаление программой драйверов Companion Suite Pro LL2.

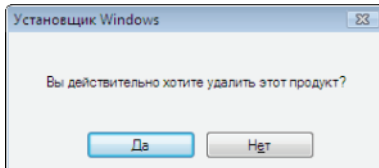

- 2 Программа удаления запущена. Вы можете отменить удаление, нажимая на **ОТМЕНИТЬ**.

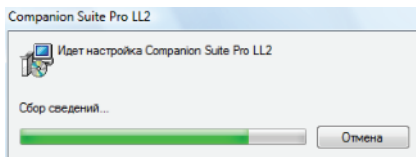

## Удалить драйвера вручную

Нужно удалить следующие драйверы:

- драйвер печати
- драйвер сканирования
- драйвер модема

Для удаления драйвера печати:

- 1 Откройте окно **ПРИНТЕРЫ** (**ПУСК > ПАНЕЛЬ УПРАВЛЕНИЯ > ПРИНТЕРЫ И ФАКСЫ** или **ПУСК > ПАНЕЛЬ УПРАВЛЕНИЯ > ОБОРУДОВАНИЕ И ЗВУК > ПРИНТЕРЫ**, в зависимости от операционной системы).
- 2 Удалить иконку **LASER PRO LL2**.
- 3 В окне **ПРИНТЕРЫ**, с помощью правой кнопки мыши выберите **ЗАПУСТИТЬ КАК АДМИНИСТРАТОР > ПАРАМЕТРЫ СЕРВЕРА**.
- 4 Выберите закладку **ДРАЙВЕРЫ**.
- 5 Выберите драйвер **LASER PRO LL2** и щелкните

на кнопку **УДАЛИТЬ**.

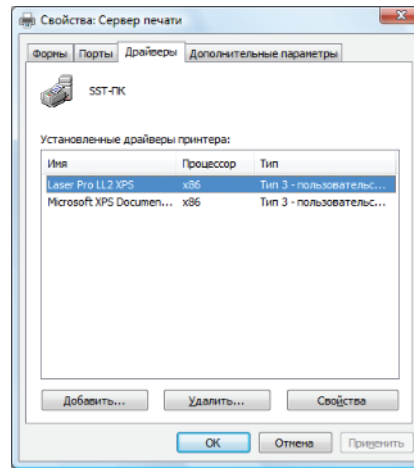

- 6 Выберите опцию **УДАЛИТЬ ДРАЙВЕР И ПАКЕТ ДРАЙВЕРОВ** и щелкните кнопку **ОК**.

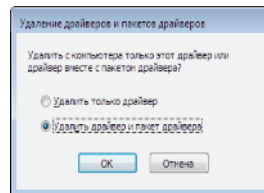

- 7 Появится экран подтверждения. Щелкните кнопку **Да** для продолжения.
- 8 Щелкните кнопку **УДАЛИТЬ** для удаления.

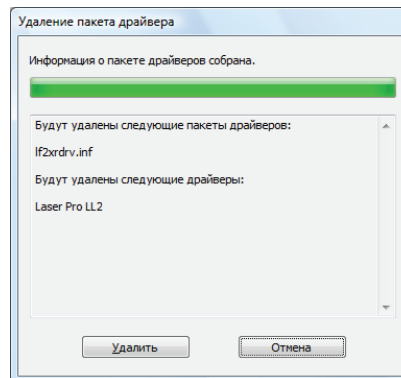

Для удаления драйверов сканирования и модема:

- 1 Откройте окно **МЕНЕДЖЕР УСТРОЙСТВ** (**ПУСК > ПАНЕЛЬ УПРАВЛЕНИЯ > СИСТЕМА > ОБОРУДОВАНИЕ > МЕНЕДЖЕР УСТРОЙСТВ** или **ПУСК > ПАНЕЛЬ УПРАВЛЕНИЯ > ОБОРУДОВАНИЕ И ЗВУК > МЕНЕДЖЕР УСТРОЙСТВ** в зависимости от операционной системы).

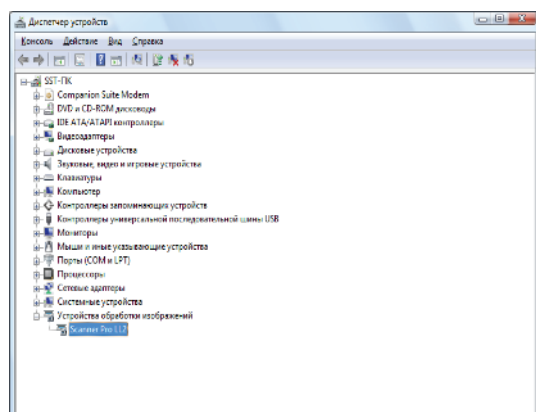

- 2 В подменю **ДРУГИЕ УСТРОЙСТВА**, выберите



**MFPRINTER LASER PRO LL2** и щелкните правой кнопкой мыши.

- 3 Выберите в меню **Удалить** и подтвердите команду с помощью левой кнопки мыши.

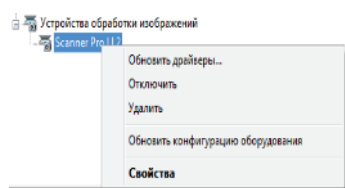

- 4 Щелкните кнопку **ОК** для подтверждения удаления.
- 5 В подменю **УСТРОЙСТВА ФОРМИРОВАНИЯ ИЗОБРАЖЕНИЙ**, выберите **SCANNER PRO LL2** и щелкните правой кнопкой мыши.
- 6 Выберите в меню **Удалить** и подтвердите команду с помощью левой кнопки мыши.
- 7 Щелкните кнопку **ОК** для подтверждения удаления.

# Техническое обслуживание

## Уход

## Общая информация



В целях Вашей безопасности обязательно следуйте правилам, изложенным в главе **Безопасность**, страница 1.

Для обеспечения наилучших условий эксплуатации вашего оборудования рекомендуется периодически выполнять внутреннюю чистку.

Для нормальной работы устройства необходимо соблюдать следующие правила:

- Без необходимости не оставляйте крышку сканера открытой.
- Не смазывайте устройство.
- Не закрывайте резко крышку сканера и не подвергайте устройство вибрациям.
- Не открывайте крышку доступа к картриджу в процессе печати.
- Не разбирайте устройство.
- Не используйте бумагу, которая слишком долго находилась в лотке для бумаги.

## Замена картриджа тонера

Ваш аппарат оборудован системой управления расходными материалами. Он сообщит Вам, когда чернила в печатающем картридже будут подходить к концу.

На экране аппарата появляются следующие сообщения, когда картридж тонера достигает критического порога (когда остается менее 10%), а также когда он порожний:

**ТОНЕР ЗАКАНЧИВ**

**ТОНЕР ПУСТ  
ПЕРЕМЕСТИТЬ <OK>**

Тем не менее, Вы можете заменить картридж в любое время, до окончания рабочего цикла.



При замене картриджа тонера всегда используйте предусмотренную смарт-карту. Смарт-карта содержит информацию, необходимую для сброса уровня тонера. Замена картриджа тонера без смарт-карты может привести к неточной работе системы управления расходными материалами.

Чтобы заменить картридж тонера, необходимо действовать следующим образом.

- 1 Введите смарт-карту в новый картридж, как показано на рисунке ниже.

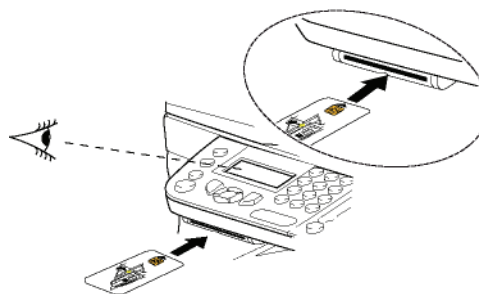

Появляется следующее сообщение:

**ЗАМЕНИТЬ ТОНЕР?  
ДА=ОК - НЕТ=C**

- 2 Нажмите **ОК**.  
Появится следующее сообщение:

**ОТКР.ПЕРЕД.КРЫШ.  
ЗАМЕНА ТОНЕРА**

- 3 Встаньте перед аппаратом.
- 4 Нажмите на крышку одновременно с правой и левой стороны и потяните ее на себя.
- 5 Приподнимите картридж и извлеките его из аппарата.
- 6 Снимите упаковку с нового картриджа и установите его в предназначенное для него отделение, как показано на рисунке.

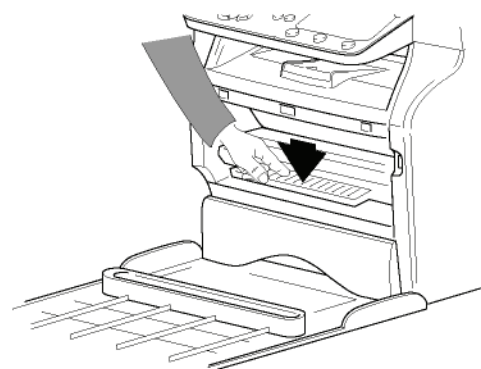
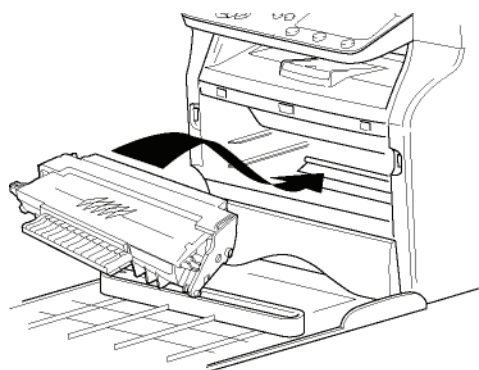

- 7 Закройте крышку.  
Появится следующее сообщение:

**ВЫ ЗАМЕНИЛИ  
ТОНЕР? <OK>**

- 8 Нажмите **ОК**.  
Появится следующее сообщение:

**ПОЖАЛУЙСТА  
ПОДОЖДИТЕ**

Считывается смарт-карта.

**НОВЫЙ ТОНЕР  
ВЫНВТЕ КАРТУ**

- 9 Удалите смарт-карту из считывателя; аппарат снова готов к печати.

## Проблемы со смарт-картами

Если Вы вставили уже использованную карту, появится сообщение:

**ПОЖАЛУЙСТА  
ПОДОЖДИТЕ**

затем

**ВЫНВТЕ КАРТУ  
УЖЕ ИСПОЛВЗОВ.**

Если Вы вставили поврежденную карту, появится сообщение:

**ПОЖАЛУЙСТА  
ПОДОЖДИТЕ**

затем

**НЕИЗВЕСТН. КАРТА  
ВЫНВТЕ КАРТУ**

В случае нажатия на клавишу **С** во время чтения смарт-карты появится сообщение:

**ОПЕРАЦИЯ АННУЛИР  
ВЫНВТЕ КАРТУ**

## Чистка

### Чистка системы считывания сканера

При появлении на копиях одной или нескольких вертикальных черт необходимо почистить зеркало сканера.

- 1 Откройте крышку сканера и поднимите ее в вертикальное положение.
- 2 Протрите стекло мягкой тканью без ворса, смоченной в изопропиловом спирте.
- 3 Закройте крышку сканера.
- 4 Сделайте пробную копию, чтобы убедиться, что полосы больше не появляются.

### Чистка принтера

*Присутствие пыли, грязи и частичек бумаги на внешних поверхностях, также как и внутри принтера, может помешать его нормальной работе. Необходимо регулярно чистить аппарат.*

## Внешняя чистка принтера

Протирайте внешние детали принтера мягкой тканью, смоченной в нейтральном моющем средстве.

## Проблемы, связанные с принтером

### Сообщения об ошибках

При возникновении одной из описанных ниже неполадок на экране аппарата появится соответствующее сообщение.

Сообщение	Действие
<b>ПРОВЕРКА ТОНЕРА</b>	Проверьте, установлен ли картридж тонера.
<b>ТОНЕР ЗАКАНЧИВ.</b>	Сигнализирует о том, что тонер в картридже скоро закончится.
<b>ЗАГРУЗИТЬ БУМАГУ</b>	Положите бумагу в лоток.
<b>РАЗОГРЕВ</b>	Данное сообщение появляется при включении аппарата.
<b>ЗАКРЫТЬ КРЫШКУ ПРИНТЕР</b>	Передняя крышка принтера открыта, закройте ее.
<b>НЕТ БУМАГИ ЗАМЕНИТЬ &lt;ОК&gt;</b>	Замените картридж.
<b>ЗАМЯТИЕ БУМАГИ ВЫНВТЕ ТОНЕР</b>	В устройстве застряла бумага. Выньте картридж и извлеките застрявшую бумагу. Выньте лоток для бумаги и извлеките застрявшую бумагу. Затем откройте и закройте отверстие для расходных материалов.
<b>ЗАСТР. БУМАГИ ВНЕШНИЙ КОНТЕЙН.</b>	В устройстве застряла бумага. Откройте отверстие для извлечения застрявшей бумаги. Извлеките застрявшую бумагу. Затем откройте и закройте отверстие для расходных материалов.
<b>НЕТ БУМАГИ</b>	Положите бумагу в лоток.



Примечание

После вывода одного из указанных сообщений может случиться, что активное задание на печать отменено (см. **Проблемы, связанные с ПК**, страница 48).

## Замятие бумаги

При печати лист бумаги может застрять в принтере или в лотке для бумаги, что вызовет замятие.

При замятии бумаги в устройстве, появится следующее сообщение:

### ЗАСТР. БУМАГИ ВНЕШНИЙ КОНТЕЙН.

- 1 Откройте отверстие для извлечения застрявшей бумаги, расположенное сзади аппарата.
- 2 Извлеките застрявший лист и закройте окошко.

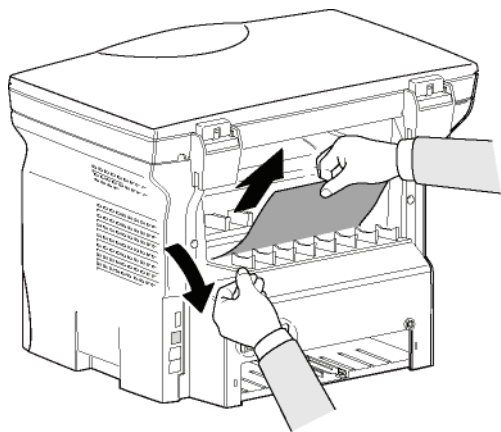

- 3 Откройте и закройте окошко. Принтер включается автоматически.



ПРЕДОСТЕРЕЖЕНИЕ

Плавкий элемент может очень сильно нагреваться во время работы. Во избежание ожогов не прикасайтесь к этой зоне. Более подробно см. **Положения символов безопасности на аппарате**, страница 3.

При замятии бумаги появится следующее сообщение:

### ЗАСТР. БУМАГИ ВЫНВТЕ ТОНЕР

- 1 Извлеките картридж, проверьте, не застряла ли бумага.
- 2 Извлеките лист, являющийся причиной замятия.
- 3 Верните на место картридж или выньте лоток для бумаги и извлеките лист, являющийся причиной замятия.
- 4 Проверьте, чтобы бумага в лотке была положена правильно.

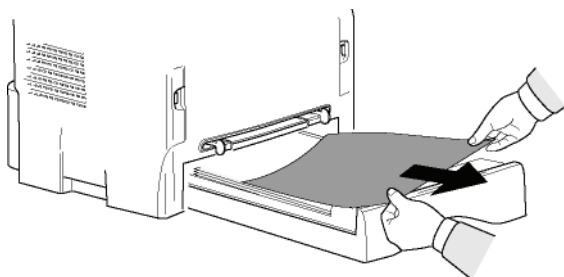

- 5 Вставьте лоток обратно в аппарат.

## Проблемы, связанные с ПК

Этот раздел описывает, как аппарат обрабатывает запрос на печать после возникновения неполадки (замятие бумаги, потеря связи, и т.д.).

Информация ниже указывает, в каких случаях печать документа возобновится или отменится, в зависимости от следующего:

- соединение с ПК,
- проблема, возникшая во время печати.

### Печать ПК через соединение USB

Возникшая неполадка	Обработка запроса на печать
Нет бумаги	При устранении проблемы, печать возобновляется с первой непечатанной страницы.
Нет подачи бумаги Замятие бумаги	При устранении проблемы, печать возобновляется с первой непечатанной страницы. Исключение: Если документ нужно было печатать в ручном дуплексном режиме, то печать документа отменяется.
Проблема с форматом бумаги	Исключение: Если документ нужно было печатать в ручном дуплексном режиме, то печать документа отменяется.
Тонер порожний	Печать активного документа отменяется. Документ ожидает печати, однако будет распечатываться после замены картриджа.
Пауза, запрошенная спулером	Аппарат переходит в ждущий режим после таймаута (30 секунд по умолчанию). Печать активного документа отменяется. Документ ожидает печати, однако будет распечатываться.
Потеря соединения USB	При устранении проблемы, печать документа начинается сначала, независимо от количества страниц, уже распечатанных после потери связи.

## Печать ПК через соединение WLAN

Возникшая неполадка	Обработка запроса на печать
Нет бумаги	При устранении проблемы, печать возобновляется с первой ненапечатанной страницы.
Нет подачи бумаги	При устранении проблемы, печать возобновляется с первой ненапечатанной страницы. Исключение: Если документ нужно было печатать в ручном дуплексном режиме, то печать документа отменяется.
Замытие бумаги	
Проблема с форматом бумаги	
Тонер порожний	Печать активного документа отменяется. Документ ожидает печати, однако будет распечатываться. или При устранении проблемы, печать возобновляется с первой ненапечатанной страницы.
Пауза, запрошенная спулером	Аппарат переходит в ждущий режим после таймаута (30 секунд по умолчанию). Печать активного документа отменяется. Документ ожидает печати, однако будет распечатываться.
Потеря соединения WLAN	При устранении проблемы, печать документа начинается сначала, независимо от количества страниц, уже распечатанных после потери связи.

## Обновление микропрограммы

Обновление микропрограммы аппарата требуется, чтобы программное обеспечение Companion Suite Pro было установлено на ПК, и чтобы ПК был подсоединен к аппарату (см. **Функции персонального компьютера**, страница 34).

Посетите наш Веб-сайт [www.sagem-communications.com](http://www.sagem-communications.com) для проверки наличия обновлений микропрограммы для аппарата, и загрузите соответствующий файл на Ваш ПК.

Затем войдите в утилиту обновления (**Пуск > Все ПРОГРАММЫ > COMPANION SUITE > COMPANION SUITE PRO LL2 > COMPANION - FIRMWARE UPDATE**), выберите загруженный файл и запустите обновление.

После обновления проверьте наличие новых версий этого руководства на сайте [www.sagem-communications.com](http://www.sagem-communications.com).

## Характеристики

### Физические характеристики

Размеры:	344 x 447 x 386 мм
Вес:	11.6 кг

### Электрические характеристики

Электропитание (см. табличку с паспортными данными):	Одна фаза 220-240 В - 50/60 Гц - 4.5 А
Потребление электроэнергии:	10 Вт типов. в режиме ожидания
	33 Вт типов. в режиме ожидания
	450 Вт в среднем при печати (900 Вт пик.)

### Характеристики окружающей среды

Рабочая температура:	10 °C до 27 °C [от 50 °F до 80.6 °F] при влажности окружающей среды от 15 до 80% (до 32°C [89.6 °F] при влажности окружающей среды от 15 до 54%).
----------------------	---

### Характеристики оборудования

#### Принтер

Тип:	Лазерный (обычная бумага)
Разрешение:	600 dpi
Скорость:	макс. 20 стр/мин <sup>а</sup>
Время предварительного разогрева:	21 сек.
Время печати первой страницы:	13 сек.

- а. Скорость печати может изменяться в зависимости от операционных систем, характеристик компьютера, программных приложений, режимов связи (USB или WLAN), форматов бумаги, типов и размеров файлов.

#### Копирование

Тип:	Черно-белый автономный
Скорость копирования:	макс. 20 стр/мин
Разрешение:	600 dpi
Многократное копирование:	Макс. 99 страниц
Диапазон масштабирования:	от 25% до 400%

#### Сканер

Тип:	Цветной сканер
Глубина цвета:	36 бит
Разрешение:	600 dpi (оптическое) 2400 dpi (интерполированное)
Совместимое программное обеспечение:	TWAIN, WIA
Максимальный формат бумаги:	Letter

#### Поддержка печати

Емкость основного лотка для бумаги:	250 листов макс. (60 г/мл), 200 листов макс. (80 г/мл),
Емкость выходного лотка:	50 листов
Формат бумаги для основного лотка:	A4, A5, Statement, Legal, Letter Бумага от 60 до 150 г/мл
Формат бумаги для печати вручную:	A4, A5, Statement, Legal, Letter, B5, exec, A6 Бумага от 52 до 160 г/мл

#### Подсоединение к ПК

Порт USB 2.0 (подчиненный) (подключение к ПК)
Порт USB 2.0 (Главный) (соединение Wlan, чтение, чтение карт памяти USB)
Операционная система: Windows 2000 ≥ SP4, Windows XP x86 ≥ SP1, Windows Vista, сервер Windows 2003 (только для печати)

## Характеристики расходных материалов

---

### **Стандартная бумага**

Сканер: Inapa tecno SPEED A4  
Принтер: Ricoh T6200 A4

### **Печатающий картридж**

Стандарт PFA821  
PFA822

С целью усовершенствования, характеристики могут изменяться без уведомления.

**E-Mail: [dti.faxinfo@sagem.com](mailto:dti.faxinfo@sagem.com)**

**Internet: [www.sagem-communications.com](http://www.sagem-communications.com)**



PHILIPS and the PHILIPS' Shield Emblem are registered trademarks of Koninklijke Philips Electronics N.V. and are used by SAGEM COMMUNICATIONS under license from Koninklijke Philips Electronics N.V.

**SAGEM COMMUNICATIONS**

Printing Terminals

Headquarters : Le Ponant de Paris

27, rue Leblanc · 75015 Paris · FRANCE

Tél. : +33 1 58 11 77 00 · Fax : +33 1 58 11 77 77

[www.sagem-communications.com](http://www.sagem-communications.com)

Limited company · Capital 158.291.895 Euros · 440 294 510 RCS PARIS

**LFF6020**

**RU**

**253118294-A**