

Руководство
пользователя

PANTUM

WWW.PANTUM.COM

Pantum M6200/M6500/M6550 Series
Pantum M6600 Series
Монохромное лазерное МФУ



Перед использованием принтера рекомендуется внимательно ознакомиться с этим руководством

Предисловие

Добро пожаловать в мир продуктов Pantum!

Мы благодарим вас за выбор продуктов Pantum!

Для защиты ваших интересов внимательно ознакомьтесь со следующими инструкциями.

Правовые вопросы

Товарный знак

Pantum и логотип Pantum являются зарегистрированными товарными знаками Zhuhai Pantum Electronics Co.,Ltd.

Microsoft®, Windows®, Windows Server® и Windows Vista® являются товарными знаками корпорации Microsoft в США или других странах и регионах.

Права владения на названия программного обеспечения, упомянутого в данном руководстве пользователя, принадлежат соответствующим компаниям согласно их лицензионным соглашениям. Эти названия упоминаются исключительно для инструкций.

Все остальные упомянутые здесь продукты и торговые названия могут быть зарегистрированными товарными знаками, товарными знаками или знаками обслуживания соответствующих владельцев и упоминаются исключительно для инструкций.

Авторское право

Авторское право на это руководство пользователя принадлежит Zhuhai Pantum Electronics Co.,Ltd.

Запрещается копировать, переводить, изменять и передавать это руководство пользователя любыми средствами и в любой форме без предварительного письменного разрешения Zhuhai Pantum Electronics Co.,Ltd.

Версия: V1.0

Заявление об ограничении ответственности

Для повышения качества услуг, предоставляемых пользователям, Zhuhai Pantum Electronics Co.,Ltd. оставляет за собой право вносить изменения в это руководство пользователя. Информация, изложенная в этом руководстве, может изменяться без предварительного уведомления.

Ответственность за любые повреждения, возникшие из-за несоблюдения требований этого руководства, возлагается на пользователей. При этом, кроме явных гарантий, предоставленных в руководстве или соглашении по обслуживанию, компания Zhuhai Pantum Electronics Co.,Ltd. не предоставляет никаких явных или подразумеваемых гарантий в дополнение к настоящему руководству пользователя (в том числе в отношении содержания или слов).

Использование данного продукта для копирования, печати, сканирования определенных документов или изображений либо другие операции могут быть запрещены местным законодательством. Если вы не уверены в законности использования данного устройства для работы с определенными документами или изображениями, вы должны заранее проконсультироваться с юристом.

Устройство можно безопасно использовать только в нетропических климатических зонах на высоте не выше 2000 м над уровнем моря.

Данный продукт подходит для использования дома и в офисе.

Дату производства см. на синей этикетке сбоку на упаковке.

Продукция Адрес: No.3883, Zhuhai Avenue, Zhuhai, Guangdong, China 519060.

Страна происхождения: Китай.

Меры безопасности

Безопасность при эксплуатации лазерного устройства

Лазерное излучение вредит здоровью человека. Поскольку лазерные компоненты полностью запечатаны в принтере, лазерное излучение не просачивается наружу. Чтобы не подвергнуться воздействию лазерного излучения, не разбирайте принтер произвольным образом!

Принтер соответствует положениям свода федеральных нормативных актов США для лазерных продуктов класса 1. Принтер оснащен лазерным диодом класса III b, излучение которого не распространяется на другие лазерные компоненты.

На лазерных компонентах внутри принтера находится следующая наклейка:



Повторная переработка и утилизация

Для защиты окружающей среды наша корпорация установила систему переработки и утилизации неиспользуемых устройств. Информацию об утилизации устройств можно найти на официальном сайте Pantum www.pantum.com.

Предостережения относительно безопасного использования

Прежде чем использовать принтер, обратите внимание на следующие предостережения относительно безопасности.

⚠ Предупреждение



Внутри принтера находится электрод под высоким напряжением. Перед тем как чистить принтер, убедитесь, что он отключен от сети!

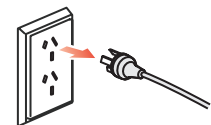

Запрещается вставлять и вынимать из розетки вилку кабеля питания мокрыми руками — это может послужить причиной поражения электрическим током.



При печати термозакрепляющее устройство нагревается и какое-то время остается горячим. Прикоснувшись к нему (в показанной затемненной области), можно получить ожоги!



На термозакрепляющее устройство наклеена этикетка с предупреждением о высокой температуре. Не удаляйте и не повреждайте эту этикетку.

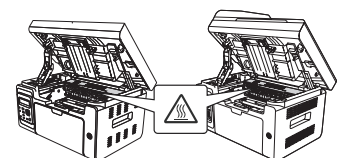

Меры предосторожности

Меры предосторожности перед использованием принтера:

1. Прочитайте все инструкции и убедитесь, что вы их поняли.
2. Вы должны иметь представление об основах работы с электрическими устройствами.
3. Придерживайтесь всех предупреждений и инструкций, указанных на устройстве или в прилагаемом руководстве для оборудования.
4. Если инструкции по эксплуатации противоречат информации по технике безопасности, повторно изучите последнюю, поскольку вы могли неправильно понять инструкции по эксплуатации. Если противоречие не удается устранить, позвоните по горячей линии службы поддержки пользователей или обратитесь за помощью к представителю сервисной службы.
5. Перед очисткой оборудования выньте кабель питания из розетки питания переменного тока. Не используйте жидкие чистящие средства и аэрозоли.
6. Убедитесь, что оборудование расположено на устойчивой поверхности, чтобы предотвратить серьезные повреждения, которые может вызвать падение оборудования.
7. Не размещайте оборудование вблизи радиаторов, кондиционеров или вентиляционных труб.
8. Не ставьте предметы на кабель питания. Не размещайте оборудование в месте, где люди будут наступать на кабель питания.
9. Не перегружайте розетки и удлинители. Это может отрицательно отразиться на производительности и привести к пожару или поражению электрическим током.
10. Следите, чтобы животные не грызли кабель питания переменного тока и интерфейсный кабель компьютера.
11. Не допускайте попадания острых предметов в гнезда в оборудовании, чтобы избежать прикосновения к устройству под высоким напряжением, что может привести к пожару или поражению электрическим током. Будьте осторожны и не проливайте жидкости на оборудование;
12. Не разбирайте оборудование, чтобы избежать риска поражения электрическим током. Необходимый ремонт могут выполнять только профессиональные специалисты по техническому обслуживанию. Открытие или снятие крышки может привести к поражению электрическим током или другим опасным ситуациям. Неправильная разборка и сборка также может привести к поражению электрическим током при дальнейшем использовании.
13. Если случится что-либо из следующего, отсоедините оборудование от компьютера и выньте вилку кабеля питания из розетки, затем обратитесь к квалифицированным техническим специалистам за обслуживанием:
 - внутрь оборудования попала жидкость;
 - оборудование попало под дождь или на него пролили воду;
 - оборудование упало или была повреждена крышка;
 - производительность оборудования значительно изменилась.
14. Настраивайте только элементы управления, упоминаемые в инструкциях. Неправильная настройка других элементов управления может привести к повреждениям, на исправление которых у профессиональных специалистов технического обслуживания уйдет больше времени.
15. Не используйте оборудование во время грозы, чтобы предотвратить риск поражения электрическим током. По возможности, во время грозы вынимайте вилку кабеля питания.
16. При непрерывной печати нескольких страниц поверхность лотка сильно нагревается. Не трогайте эту поверхность и не давайте детям приближаться к ней.
17. Сигнальный провод устройства, подключаемый к принтеру, не предназначен для использования вне помещений.
18. Необходимо обеспечить регулярную вентиляцию в случае длительного использования или печати большого количества документов в плохо проветриваемом помещении.
19. В состоянии ожидания устройство автоматически переходит в режим экономии энергии (сна), если в течение некоторого времени (например, 1 минуты) не получает задание на печать; устройство не потребляет энергию только в том случае, если оно не подключено ни к одному внешнему источнику питания.
20. Устройство относится к классу оборудования 1 и в процессе эксплуатации должно быть подключено к электрической розетке с заземлением.
21. Данное устройство необходимо в процессе доставки необходимо ставить в соответствии с транспортировочными метками на упаковке.

22. Это устройство является низковольтным оборудованием. При использовании этого устройства с напряжением ниже указанного диапазона, соблюдайте соответствующие меры предосторожности или обратитесь в центр послепродажного обслуживания Pantum, если тонер размазывается на отпечатках или оборудование запускается медленно.
23. Устройство продается в полной комплектации. Компоненты устройства при необходимости можно приобрести в сервисном центре послепродажного обслуживания Pantum. Если комплектация приобретенного устройства не соответствует указанной в спецификации, обратитесь в указанный центр послепродажного обслуживания для решения проблемы.
24. Устанавливайте это устройство в месте с температурой окружающей среды 10 °C–32,5 °C и относительной влажностью 20 %–80 %.
25. По соображениям безопасности и другим причинам принтер может переключаться в режим прерывистой печати после непрерывной печати в течение определенного времени.
26. Сохраните настоящее руководство пользователя надлежащим образом.

Информация о нормативных требованиях



Этот символ означает, что по истечении срока службы продукта его нельзя утилизировать как бытовые отходы. Использованное оборудование необходимо доставить в специальный сборный пункт по утилизации отходов электрического и электронного оборудования. См.: Директива 2002/96/EC по отходам электрического и электронного оборудования (WEEE). Чтобы получить дополнительную информацию, обратитесь к своему продавцу или поставщику.



Этот продукт предназначен для эксплуатации только в помещениях.



Соответствие директивам Европейского сообщества (ЕС)
Этот продукт соответствует требованиям по защите, изложенным в директивах Совета Европейского сообщества 2004/108/EC и 2006/95/EC о сближении и согласовании законов стран-участниц в отношении электромагнитной совместимости и безопасности электрического оборудования, предназначенного для использования в определенных пределах напряжения. Производитель этого продукта: Zhuhai Pantum Electronics Co., Ltd., No.3883, Zhuhai Avenue, Zhuhai, Guangdong, China 519060. Заявление о соответствии требованиям директив предоставляется по запросу от уполномоченного представителя. Этот продукт отвечает определению класса В стандарта EN 55022 и требованиям к безопасности стандарта EN 60950.



Этот принтер полностью отвечает требованиям Директивы 2009/95/EC (ограничение содержания вредных веществ) и требованиям переработанной версии Директивы 2011/65/EU по обращению с токсическими и опасными веществами.



Сертифицирован Таможенным Союзом России, Белоруссии и Казахстана. Унифицированный символ: EAC.

Содержание

1. Перед использованием принтера.....	1-2
1.1. Знакомство с моделями.....	1-2
1.2. Поддерживаемые принадлежности.....	1-3
1.3. Вид устройства.....	1-4
1.4. Лазерный картридж с тонером.....	1-8
1.5. Легко заправляемый лазерный картридж с тонером.....	1-8
1.5.1. Устройство лазерного картриджа.....	1-8
1.5.2. Процедура заполнения лазерного картриджа.....	1-8
1.6. Панель управления.....	1-10
2. Бумага и материалы для печати.....	2-2
2.1. Спецификация бумаги.....	2-2
2.2. Специальная бумага.....	2-3
2.3. Непечатаемая и несканируемая области.....	2-4
2.4. Загрузка бумаги.....	2-5
2.5. Бумага и оригиналы.....	2-6
2.5.1. Сканирование при использовании планшета.....	2-6
2.5.2. Сканирование при использовании автоматического устройства подачи документов (ADF).....	2-8
3. Установка и удаление программного драйвера.....	3-2
3.1. Драйвер для Windows.....	3-2
3.1.1. Введение.....	3-2
3.1.2. Процедура установки.....	3-2
3.1.3. Удаление.....	3-11
3.2. Драйвер для компьютера Макинтош.....	3-13
4. Настройки проводной сети (для моделей принтеров, поддерживающих печать по проводной сети).....	4-2
4.1. Установите принтер в сети.....	4-2
4.2. Управление сетевым принтером.....	4-2
4.2.1. Просмотр или изменение настройки сети.....	4-2
4.2.2. Настройка или изменение пароля для входа на веб-сервер.....	4-2
5. Настройки беспроводной сети (для моделей с возможностью печати по сети WiFi).....	5-2
5.1. Режим настройки кнопки.....	5-2
5.2. Настройка подключения с помощью USB.....	5-2
5.2.1. Инструмент настройки WiFi.....	5-2
5.3. Настройка точки доступа WiFi.....	5-5
5.4. Отключение беспроводного подключения.....	5-5
6. Мобильная печать, мобильное сканирование и мобильный факс Pantum.....	6-2
6.1. Знакомство с функциями мобильной печати, мобильного сканирования и мобильного факса Pantum.....	6-2
6.1.1. Что такое мобильная печать, мобильное сканирование и мобильный факс Pantum?.....	6-2
6.1.2. Загрузка приложения "Мобильная печать, мобильное сканирование и мобильный факс Pantum".....	6-2
6.2. Процедура выполнения мобильной печати.....	6-2
6.2.1. Для устройств Android.....	6-2
6.3. Процедура выполнения мобильного сканирования.....	6-6
6.3.1. Для устройств Android.....	6-6
6.3.2. Для устройств Apple IOS (iPad, iPhone и т. д.).....	6-9

6.4. Процедура отправки мобильного факса	6-13
6.4.1. Для устройств Android	6-13
6.4.2. Для устройств Apple IOS (iPad, iPhone и т. д.)	6-15
7. Общие настройки	7-2
7.1. Установка системы	7-2
7.1.1. Настройки экономии тонера	7-2
7.1.2. Настройка языка	7-4
7.1.3. Восстановить заводские настройки	7-4
7.1.4. Параметр "Спящий режим"	7-5
7.1.5. Настройка сети	7-6
7.1.6. Сведения о сети	7-7
8. Печать	8-2
8.1. Функция печати	8-2
8.2. Открытие справки	8-3
8.3. Двусторонняя печать	8-4
8.4. Отмена задания печати	8-7
8.5. Печать в системе Mac	8-7
9. Копирование	9-2
9.1. Основные операции	9-2
9.1.1. Копирование с использованием планшета	9-2
9.1.2. Копирование с использованием автоматического устройства подачи документов (ADF)	9-3
9.2. Специальная функция копирования	9-3
9.2.1. Копирование документов	9-3
9.2.2. Копирование паспортов	9-4
9.2.3. Отмена операции копирования	9-5
9.3. Настройка копирования	9-5
10. Сканирование	10-2
10.1. Аппаратное сканирование	10-2
10.1.1. Шаги по выполнению удаленного сканирования с использованием планшета	10-2
10.1.2. Шаги по выполнению удаленного сканирования с использованием автоматического устройства подачи документов (ADF)	10-3
10.1.3. Сканирование одной страницы	10-3
10.1.4. Объединенное сканирование	10-3
10.1.5. Другие функции сканирования	10-4
10.2. Программное сканирование	10-9
10.2.1. Приложение сканирования Pantum	10-9
10.2.2. Драйвер сканера TWAIN	10-10
10.2.3. Драйвер сканера WIA	10-12
10.2.4. Отмена задания сканирования	10-15
10.3. Сканирование в системе Mac	10-16
10.3.1. Сканирование ICA	10-16
10.3.2. Сканирование TWAIN	10-19
11. Факс	11-2
11.1. Подключение устройств	11-2
11.2. Настройки факса	11-3
11.3. Функции факса	11-5
11.3.1. Отправить факс	11-5
11.3.2. Получить факс	11-7
11.3.3. Другие функции сканирования	11-8
11.4. Контакты	11-13
11.5. Отмена факса	11-13

11.6. ПО Pantum PC-Fax	11-14
11.6.1. Открыть с помощью	11-14
11.6.2. Отправка факса с помощью приложения факса на компьютере	11-14
11.6.3. Основные настройки для PC-Fax	11-15
11.6.4. Другие функции для отправки факса с помощью PC-Fax	11-16
12. Профилактическое обслуживание	12-2
12.1. Очистка принтера	12-2
12.2. Обслуживание лазерного картриджа с тонером	12-5
12.2.1. Использование и обслуживание лазерного картриджа с тонером	12-5
12.2.2. Срок службы лазерного картриджа с тонером	12-5
12.2.3. Замена лазерного картриджа с тонером	12-6
13. Устранение неисправностей	13-2
13.1. Удаление застрявшей бумаги	13-2
13.2. Сообщение об ошибке	13-5
13.3. Устранение распространенных неисправностей	13-6
13.3.1. Распространенные неисправности	13-6
13.3.2. Дефекты изображения	13-8
14. Структура меню	14-2
14.1. Настройка копирования	14-2
14.2. Настройка сканирования	14-5
14.3. Настройки факса	14-6
14.4. Установка системы	14-8
14.5. Информационный отчет	14-10
14.6. Данные о версии	14-10
14.7. Структура меню работы с факсом	14-11
15. Технические характеристики продукта	15-2

Перед использованием принтера

1

Глава

1. Перед использованием принтера.....	2
1.1. Знакомство с моделями.....	2
1.2. Поддерживаемые принадлежности.....	3
1.3. Вид устройства.....	4
1.4. Лазерный картридж с тонером.....	8
1.5. Легко заправляемый лазерный картридж с тонером.....	8
1.5.1. Устройство лазерного картриджа.....	8
1.5.2. Процедура заполнения лазерного картриджа.....	8
1.6. Панель управления.....	10



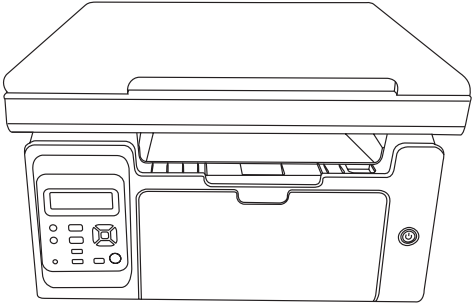
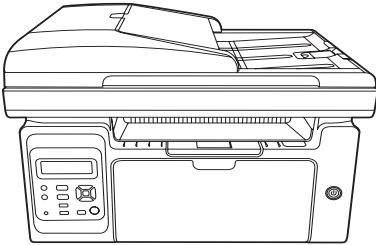
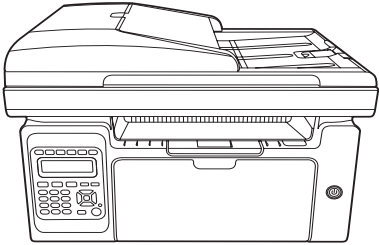

1. Перед использованием принтера

1.1. Знакомство с моделями

Предлагаются следующие настройки для данного устройства:

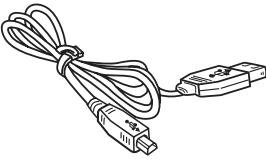
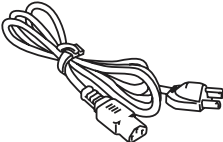
Название серии	M6200/M6500 Series	
Изображение		
Основные функции	Печать, копирование, сканирование	
Основные модели	модель USB, модель NET, модель WiFi	
Основные характеристики	<ul style="list-style-type: none">• Максимальная скорость печати на бумаге формата A4 составляет 20/22 стр/мин, а на бумаге формата letter — 21/23 стр/мин.• Максимальная емкость лотка устройства подачи составляет 150 страниц, а максимальная емкость выходного лотка — 100 страниц• Максимальный объем печати составляет 20000 страниц в месяц• Поддержка полноцветного сканирования• Поддержка функции сканирования в электронную почту	
Название серии	M6550 Series	M6600 Series
Изображение		
Основные функции	Печать, копирование, сканирование, факс	
Основные модели	модель USB, модель NET, модель WiFi	
Основные характеристики	<ul style="list-style-type: none">• Максимальная скорость печати на бумаге формата A4 составляет 22 стр/мин, а на бумаге формате letter — 23 стр/мин.• Поддержка сканирования для автоматического устройства подачи документов• Максимальная емкость лотка устройства подачи составляет 150 страниц, а максимальная емкость выходного лотка — 100 страниц• Максимальный объем печати составляет 20000 страниц в месяц• Поддержка полноцветного сканирования• Поддержка функции сканирования в электронную почту• Поддержка функции факсимильной связи (только для устройств серии M6600)	

1.2. Поддерживаемые принадлежности

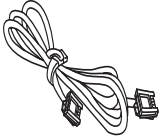
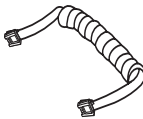
Название	
Кабель интерфейса USB	
Кабель питания	
Компакт-диск	
Краткое руководство по настройке	
Гарантия Pantum	
Телефон	
Телефонный кабель	
Скрученный кабель	



- Примечание.** • В некоторых регионах гарантия Pantum может не предоставляться.
- В некоторых странах модели серии M6600 Series поставляются с телефоном, телефонным и скрученным кабелем.
 - Регулировка громкости с помощью телефона невозможна.

1.3. Вид устройства

Вид сбоку (1)

Серийный номер M6200/M6500 Series

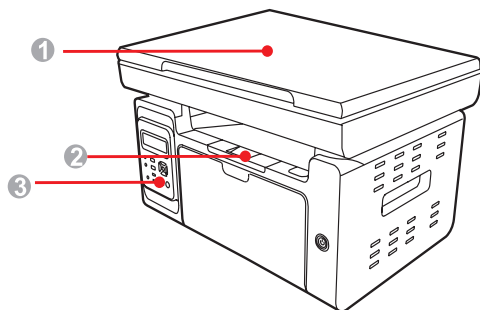

1	Крышка
2	Выходной лоток
3	Панель управления

Серийный номер M6550/M6600 Series

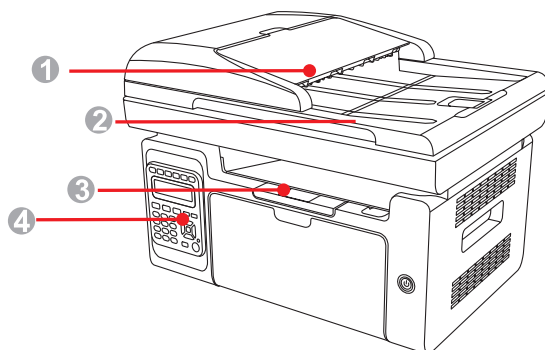

1	Автоматическое устройство подачи документов
2	Крышка
3	Выходной лоток
4	Панель управления

Вид сбоку (2)

Серийный номер M6200/M6500 Series

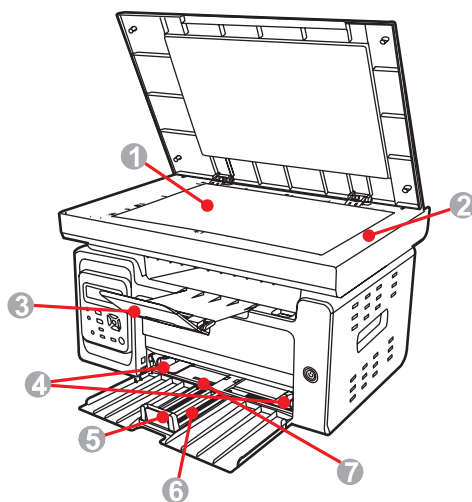

1	Стекло экспонирования
2	Платформа сканирования
3	Выходной лоток
4	Дефлектор устройства автоматической подачи бумаги
5	Стопор бумаги
6	Лоток подачи
7	Лоток автоматической подачи

Вид сбоку (2)

Серийный номер M6550/M6600 Series

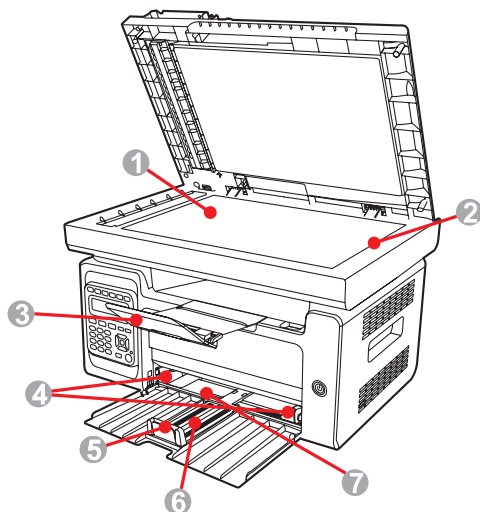

1	Стекло
2	Платформа сканирования
3	Выходной лоток
4	Дефлектор устройства автоматической подачи бумаги
5	Стопор бумаги
6	Лоток подачи
7	Лоток автоматической подачи

Вид сзади

Серийный номер M6200/M6500 Series

Диаграмма

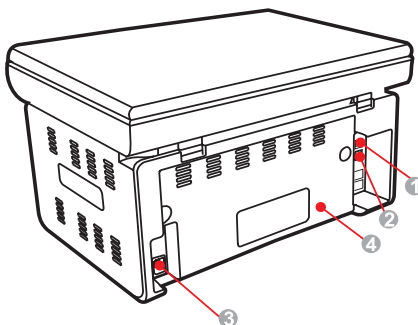

- | | |
|---|-------------------|
| 1 | USB-интерфейс |
| 2 | Сетевой интерфейс |
| 3 | Интерфейс питания |
| 4 | Задняя крышка |

Серийный номер M6550/M6600 Series

Диаграмма

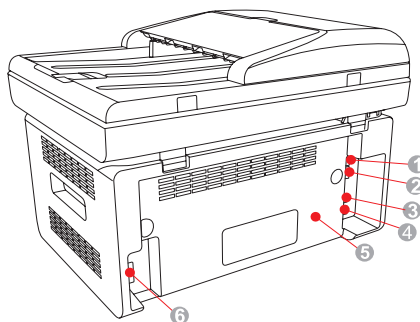

- | | |
|---|--|
| 1 | USB-интерфейс |
| 2 | Сетевой интерфейс |
| 3 | Интерфейс расширения (только для устройств M6600 Series) |
| 4 | Интерфейс телефонного кабеля (только для устройств M6600 Series) |
| 5 | Задняя крышка |
| 6 | Интерфейс питания |



Примечание. • Эскизное изображение может немного отличаться от других моделей и функций.

1.4. Лазерный картридж с тонером

Срок службы лазерного картриджа с тонером

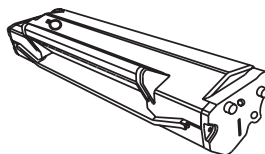

Тип	Средний объем печати
Лазерный картридж с тонером стандартной емкости	Около 1600 страниц (Указанные выше сведения основаны на стандарте ISO/IEC 19752)



- Примечание.**
- Модель может быть изменена на следующую без предупреждения.
 - Объем потребления расходных материалов может меняться в зависимости от типов используемых материалов.
 - Рекомендуется использовать только оригинальные расходные материалы Pantum.
 - На любые повреждения, связанные с использованием оригинальных расходных материалов сторонних производителей, гарантия не распространяется.

1.5. Легко заправляемый лазерный картридж с тонером

1.5.1. Устройство лазерного картриджа

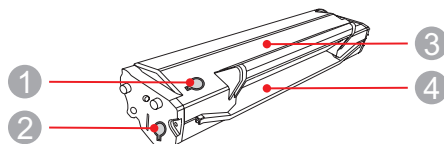

Серийный номер	Имя
1	Отверстие для вывода отработанного тонера
2	Отверстие для заправки тонера
3	Контейнер отработанного тонера
4	Контейнер для тонера

1.5.2. Процедура заполнения лазерного картриджа

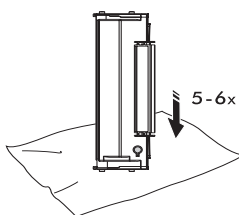
Этапы	Диаграмма	Описание
1		Возьмите лазерный картридж с тонером отверстием для вывода тонера вниз и встряхните его в вертикальной плоскости 5-6 раз.

2

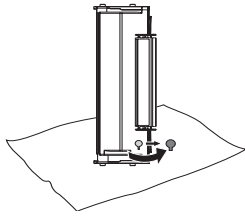

Откройте крышку отверстия для вывода отработанного тонера.

3

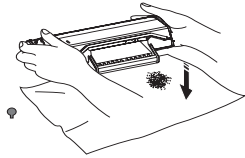

Удалите тонер из контейнера отработанного тонера.

4

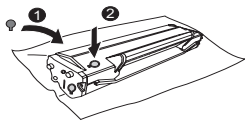

Закройте крышку отверстия для вывода отработанного тонера.

5

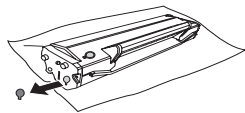

Откройте крышку отверстия для заправки тонера.

6

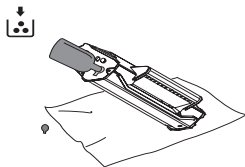

Поднесите горлышко бутылки с тонером к отверстию для заправки тонера.

7

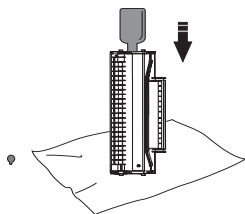

Добавьте тонер в контейнер для тонера.

8

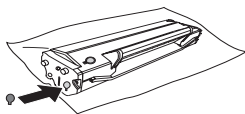

Закройте крышку отверстия для заправки тонера.

9

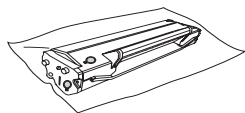

Заправка тонера завершена.

1.6. Панель управления

M6200/M6500/M6550 Series

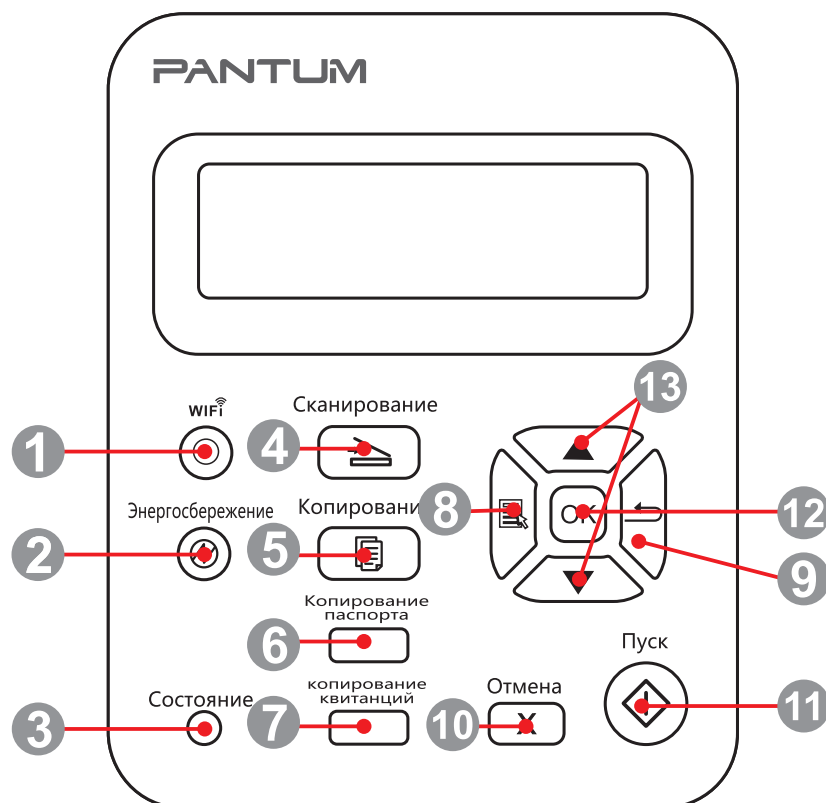

1	Кнопка WiFi	Эта кнопка показывает состояние соединения WiFi (применимо только для модели с функцией WiFi). Для модели без функции WiFi данная кнопка используется для экономии тонера.
2	Кнопка режима энергосбережения/выхода из спящего режима	Нажмите эту кнопку, чтобы переключиться в режим энергосбережения или вывести устройство из режима энергосбережения.
3	Индикатор состояния	Этот индикатор показывает состояние готовности, предупреждения, а также другое состояние принтера. Зеленый индикатор: нормальное состояние Оранжевый индикатор: статус предупреждения Красный индикатор: ошибка
4	Кнопка "Сканирование"	Нажмите эту кнопку, чтобы перейти в режим сканирования.
5	Кнопка "Копирование"	Нажмите эту кнопку, чтобы перейти в режим копирования.
6	Кнопка "Копирование паспорта"	Нажмите эту кнопку, чтобы перейти в режим копирования паспорта.
7	Кнопка "Копирование квитанций"	Нажмите эту кнопку, чтобы перейти в режим копирования квитанций.
8	Кнопка "Меню"	Нажмите эту кнопку, чтобы перейти в режим копирования идентификационных карт.
9	Кнопка "Назад"	Нажмите эту кнопку, чтобы вернуться на страницу на один уровень вверх.
10	Кнопка "Отмена"	Нажмите эту кнопку для отмены операции.
11	Кнопка "Пуск"	Нажмите эту кнопку, чтобы запустить соответствующую операцию после настройки.
12	Кнопка "ОК"	Нажмите эту кнопку для сохранения настройки.
13	"▲" и "▼"	Нажмите эти две кнопки для просмотра каждого меню и его параметров.

M6600 Series

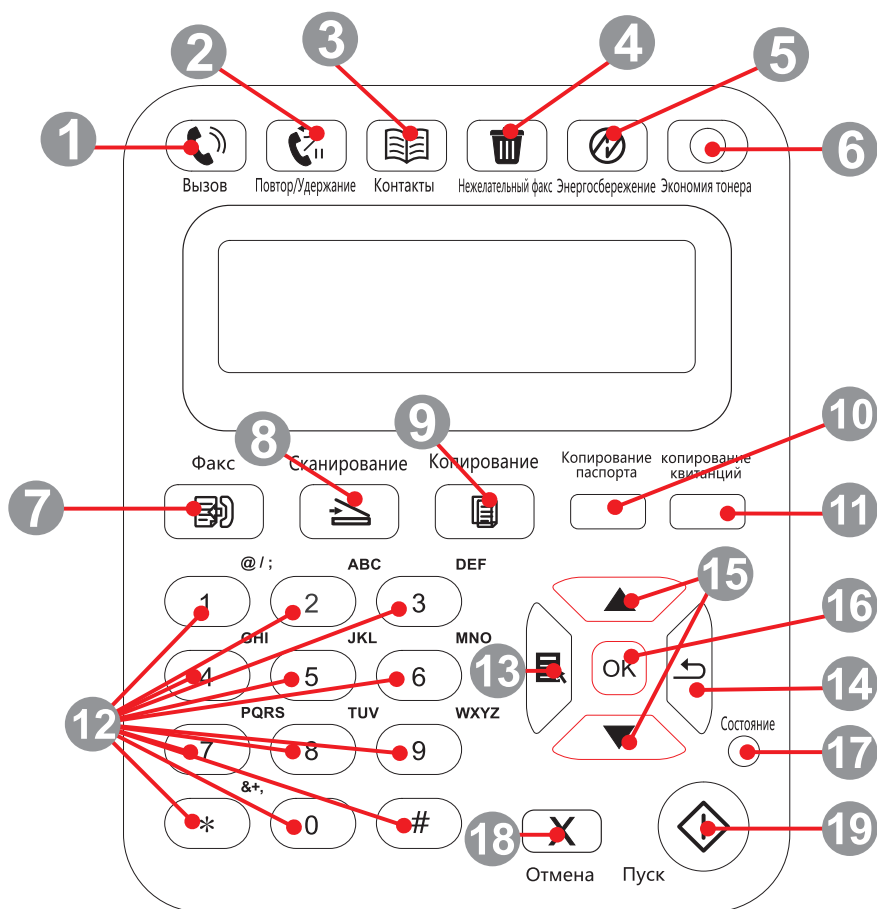

1	Громкоговоритель	Нажмите эту кнопку, введите номер и затем нажмите кнопку "Пуск", чтобы выполнить отправку по факсу.
2	Повтор/Удержание	Эта кнопка предназначена для повторного набора последнего набранного номера или установки паузы при быстром наборе или наборе вручную.
3	Контакты	Эта кнопка предназначена для непосредственного перехода к номеру быстрого набора.
4	Нежелательный факс	При получении факса нажмите данную кнопку, чтобы добавить номер, с которого был только что получен факс, в список номеров нежелательных факсов.
5	Кнопка режима энергосбережения/ выхода из спящего режима	Нажмите эту кнопку, чтобы переключиться в режим энергосбережения или вывести устройство из режима энергосбережения.
6	Кнопка WiFi	Эта кнопка показывает состояние соединения WiFi (только для моделей с функцией WiFi). Для модели без функции WiFi данная кнопка используется для экономии тонера.
7	Факс	Нажмите эту кнопку, чтобы перейти в режим факса.
8	Кнопка "Сканирование"	Нажмите эту кнопку, чтобы перейти в режим сканирования.
9	Кнопка "Копирование"	Нажмите эту кнопку, чтобы перейти в режим копирования.

10	Кнопка "Копирование паспорта"	Нажмите эту кнопку, чтобы перейти в режим копирования паспорта.
11	Кнопка "Копирование квитанций"	Нажмите эту кнопку, чтобы перейти в режим копирования квитанций.
12	Цифровые кнопки	Данные кнопки можно использовать набора номера телефона или факса, а также в качестве клавиатуры для ввода информации в устройство.
13	Кнопка "Меню"	Нажмите эту кнопку, чтобы войти в меню и выполнить настройки.
14	Кнопка "Назад"	Нажмите эту кнопку, чтобы вернуться на страницу на один уровень вверх.
15	"▲" и "▼"	Нажмите эту кнопку для просмотра каждого меню и его параметров.
16	Кнопка "OK"	Нажмите эту кнопку для сохранения настроек.
17	Индикатор состояния	Этот индикатор показывает состояние готовности, предупреждения, а также другое состояние принтера Зеленый индикатор: нормальное состояние Оранжевый индикатор: предупреждение Красный индикатор: ошибка
18	Кнопка "Отмена"	Нажмите эту кнопку для отмены операции.
19	Кнопка "Пуск"	Нажмите эту кнопку, чтобы запустить соответствующую операцию после настройки.

Бумага и материалы для печати

2

Глава

2. Бумага и материалы для печати.....	2
2.1. Спецификация бумаги.....	2
2.2. Специальная бумага.....	3
2.3. Непечатаемая и несканируемая области	4
2.4. Загрузка бумаги.....	5
2.5. Бумага и оригиналы	6
2.5.1. Сканирование при использовании планшета	6
2.5.2. Сканирование при использовании автоматического устройства подачи документов (ADF)	8

2. Бумага и материалы для печати

2.1. Спецификация бумаги

M6200/M6500/ M6550/M6600 Series	Тип материала	Обычная бумага, плотная бумага, прозрачная пленка, картон, бумага для этикеток, конверт, тонкая бумага
	Формат материала	A4, A5, A6, JIS B5, ISO B5, B6, Letter, Legal, Executive, Statement, конверт Monarch, конверт DL, конверт C5, конверт C6, конверт №10, японская открытка, Folio, Oficio, Big 16k, 32k, 16k, Big 32k, ZL, Yougata4, открытка, Younaga3, Nagagata3, Yougata2, настройка
	Плотность материала	60~163 г/м ²
	Емкость лотка устройства подачи	150 страниц
	Емкость выходного лотка	100 страниц



- Примечание.** • Рекомендуется использовать стандартную бумагу и переработанную бумагу для принтера.
- Частое использование специальной бумаги не рекомендуется, поскольку это может повлиять на срок службы принтера.
 - Использование материалов для печати, не соответствующих инструкциям в данном руководстве пользователя, может привести к низкому качеству печати, более частому замятию бумаги и чрезмерному износу деталей принтера.
 - Такие свойства, как плотность, состав, текстура и влажность, являются важными факторами, влияющими на производительность принтера и качество печати.
 - При выборе материалов для печати следует учитывать следующие факторы.
 1. Желаемый результат печати: выбранный материал для печати должен соответствовать требованию заданий печати.
 2. Гладкость поверхности: гладкость материала для печати может влиять на четкость получившегося отпечатка.
 3. Некоторые материалы для печати, которые соответствуют всем указанным здесь инструкциям по использованию, могут не обеспечить желаемый результат. Причиной этого может быть неправильная эксплуатация, несоответствующая температура и влажность или другие факторы, находящиеся вне власти Pantum. Прежде чем приобретать материалы для печати большими партиями, убедитесь, что они соответствуют спецификациям, приведенным в этом руководстве пользователя.
 4. Использование для печати материалов с неподходящими характеристиками может привести к поломке принтера.

2.2. Специальная бумага

Этот принтер поддерживает использование специальной бумаги для печати. К специальной бумаге относятся: этикетки, конверты, прозрачная пленка, плотная бумага, тонкая бумага и т. д.



- Примечание.** • Чтобы добиться наилучшего эффекта печати при использовании специальной бумаги или материалов, убедитесь, что в настройках печати выбран подходящий тип печати и формат бумаги.
- При использовании специальной бумаги для печати рекомендуется загружать ее по одному листу.

Соблюдайте следующие стандарты:

Типы печатных материалов	Следует	Не следует
Бумага для этикеток	Использовать только этикетки с не выступающей по краям подложкой. Во время использования этикетки следует располагать плашмя. Использовать только полные листы этикеток. Соответствие требованиям всех этикеток, доступных в продаже, не гарантируется.	Использовать смятые, пузырящиеся или поврежденные этикетки.
Конверт	Конверты следует загружать ровно.	Использовать сморщенные, смятые, порванные или испорченные конверты. Использовать конверты с зажимами, скобами, окошками или покрытием. Использовать конверты с самоклейкой или другими синтетическими материалами.
Прозрачная пленка	Использовать только прозрачные пленки, утвержденные для использования в лазерных принтерах.	Использовать прозрачные материалы для печати, не предназначенные для лазерных принтеров.
Плотная бумага	Использовать только плотную бумагу, утвержденную для использования в лазерных принтерах и соответствующую спецификациям плотности для этого принтера.	Использовать бумагу, плотность которой больше спецификаций материалов рекомендуемых для этого принтера, если она не утверждена для использования в этом принтере.

2.3. Непечатаемая и несканируемая области

Затененная часть показывает непечатаемую и несканируемую области.

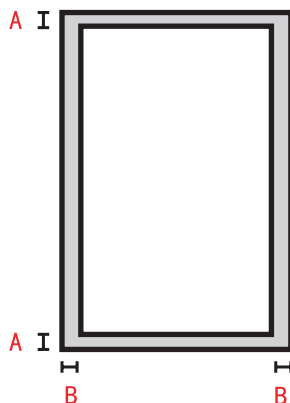

Использование	Формат бумаги	Верхнее и нижнее поле (A)	Левое и правое поле (B)
Печать	A4	5 мм (0,197 дюйма)	5 мм (0,197 дюйма)
	Letter	5 мм (0,197 дюйма)	5 мм (0,197 дюйма)
Копирование	A4	5 мм (0,197 дюйма)	5 мм (0,197 дюйма)
	Letter	5 мм (0,197 дюйма)	5 мм (0,197 дюйма)
Сканирование	A4	5 мм (0,197 дюйма)	5 мм (0,197 дюйма)
	Letter	5 мм (0,197 дюйма)	5 мм (0,197 дюйма)

2.4. Загрузка бумаги

Выполните следующие действия:

а) Откройте лоток подачи.

M6200/M6500/M6550 Series

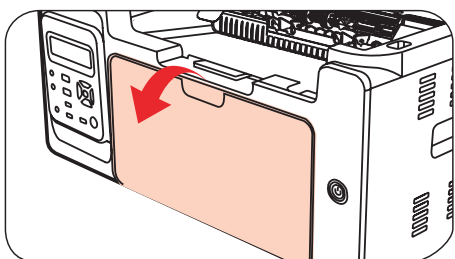

M6600 Series

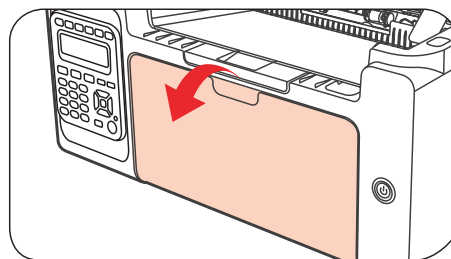

б) Подвиньте с обеих сторон направляющие лотка автоматической подачи в соответствии с размером бумаги.

M6200/M6500/M6550 Series

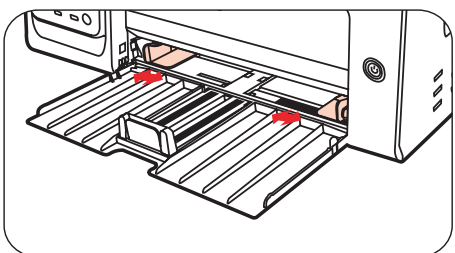

M6600 Series

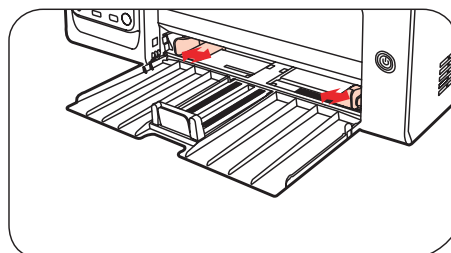

в) Выдвиньте выходной лоток, чтобы бумага не выпадала и не выскальзывала из него.

M6200/M6500/M6550 Series

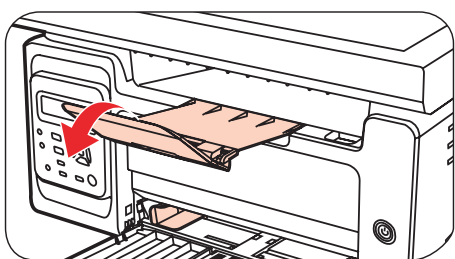

M6600 Series

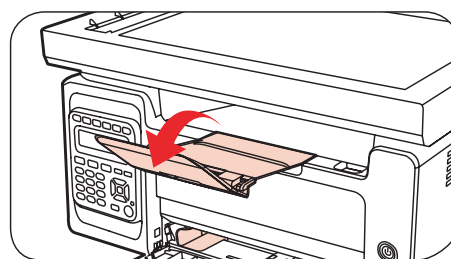

г) Загрузите бумагу в лоток автоматической подачи стороной для печати вверх.

M6200/M6500/M6550 Series

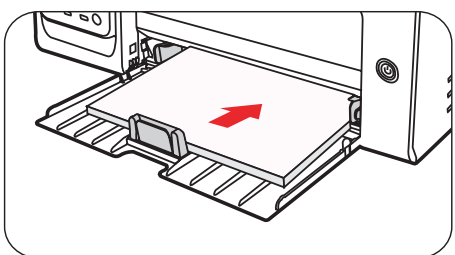

M6600 Series

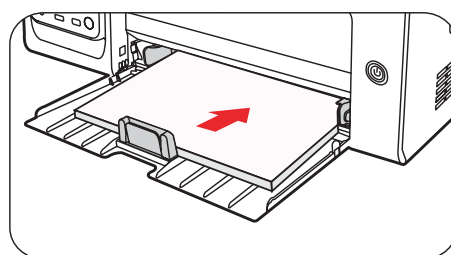

д) Отрегулируйте стопор бумаги под размер листа.

M6200/M6500/M6550 Series

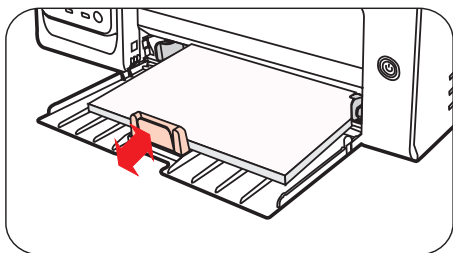

M6600 Series

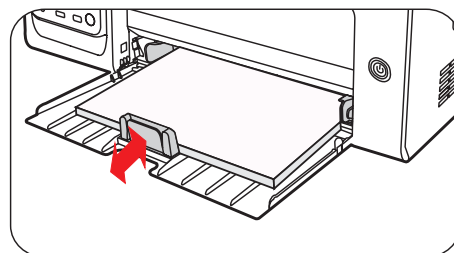

- Примечание.**
- Если в лоток автоматической подачи одновременно загружено более 150 страниц, произойдет замятие бумаги или подача будет невозможна.
 - При использовании бумаги с отпечатками с одной стороны поворачивайте ее стороной для печати (чистой) вверх.
 - При печати на бумаге формата А5 рекомендуется, чтобы бумага подавалась в альбомной ориентации. Это может увеличить срок службы лазерного картриджа с тонером.



Предупреждение



После печати немедленно выньте бумагу, конверты или прозрачные пленки из принтера. Накапливание бумаги или конвертов может привести к замятию или сгибанию бумаги.

2.5. Бумага и оригиналы

Требования к оригиналу:

Тип	Формат
Обычная бумага, плотная бумага, прозрачная пленка, картон, бумага для этикеток, конверт, тонкая бумага	A4, A5, B5, Letter, настраиваемый

2.5.1. Сканирование при использовании планшета

Выполните следующие действия:

- 1). Поднимите крышку.

M6200/M6500 Series

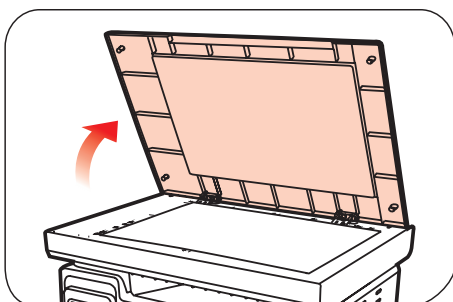

M6550/M6600 Series

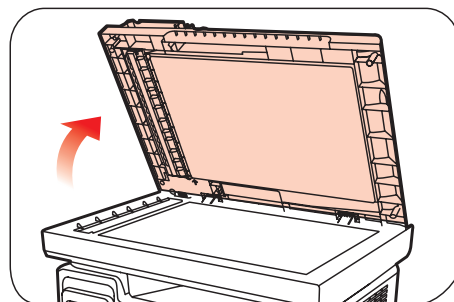

2). Положите оригинал лицевой стороной вниз.

M6200/M6500 Series

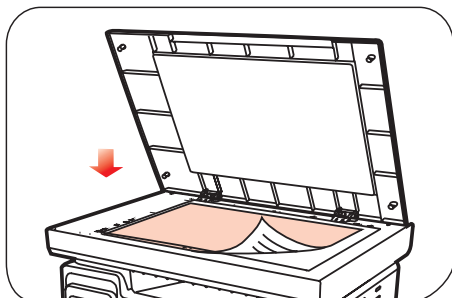

M6550/M6600 Series

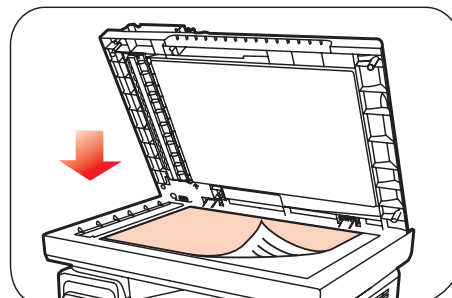

3). Выровняйте оригинал по меткам, обозначающим соответствующий формат бумаги.

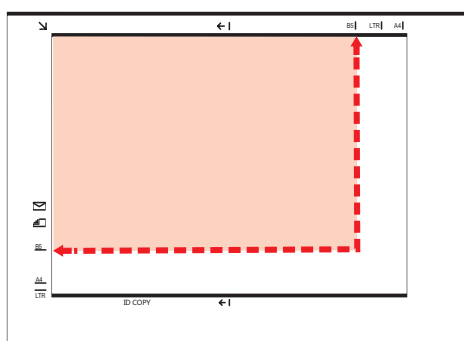

Примечание. • Если оригинал не соответствует ни одному маркеру размера, выровняйте верхний левый угол оригинала по стрелке.

4). Осторожно опустите крышку.

M6200/M6500 Series

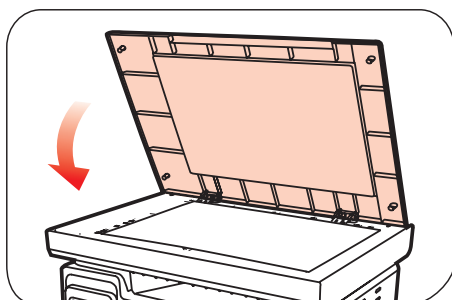

M6550/M6600 Series

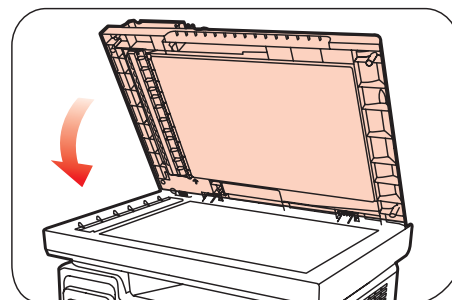

Примечание. • Помещать бумагу или документ на стекло сканера следует только полного высыхания клея, чернил или корректирующей жидкости.
• Использование бумаги или оригинала с рыхлой текстурой, неровностями, масляными пятнами и слишком гладкой поверхностью ухудшает производительность принтера.
• Убедитесь, что на бумаге нет пыли, ворсинок и т. п.
• Бумагу следует класть на ровную поверхность и хранить при низкой температуре и влажности.

2.5.2. Сканирование при использовании автоматического устройства подачи документов (ADF)

(только для устройств серии M6550/M6600)

1) Откройте крышку автоматического устройства подачи документов, поддерживающую оригинал.

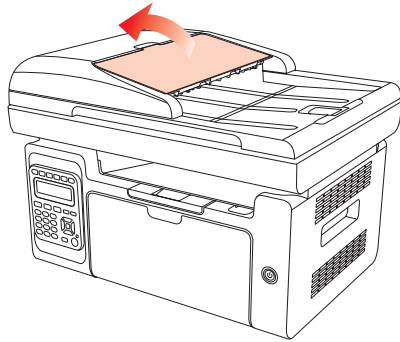

2) Загрузите оригинал в автоматическое устройство подачи документов лицевой стороной вверх так, чтобы сначала в устройство подачи входила верхняя часть оригинала.

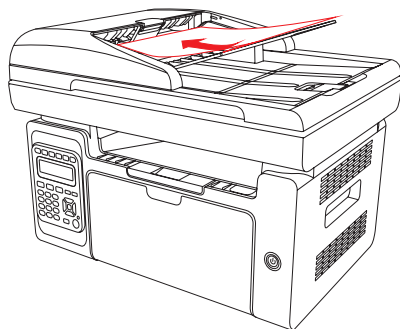

Примечание. • В автоматическое устройство подачи документов можно загрузить до 35 листов бумаги; по отдельности выполняется поддержка только подаваемой бумаги.

Установка и удаление программного драйвера

3

Глава

3. Установка и удаление программного драйвера	2
3.1. Драйвер для Windows.....	2
3.1.1. Введение.....	2
3.1.2. Процедура установки.....	2
3.1.3. Удаление.....	11
3.2. Драйвер для компьютера Макинтош	13

3. Установка и удаление программного драйвера

3.1. Драйвер для Windows

3.1.1. Введение

Программный драйвер помогает пользователям выполнять установку и удаление с помощью соответствующих мастеров и включает следующие модули и основные функции:

- Автозапуск выполняет автоматический запуск установочного компакт-диска.
- Модуль установки: позволяет использовать мастер установки драйвера принтера.
- Модуль удаления: позволяет использовать мастер удаления драйвера принтера.



Примечание. • В Windows XP и Windows Server 2003 во время первого подключения принтера открывается диалоговое окно мастера нового оборудования. Это окно следует закрыть. Если окно не закрыто, возможно, принтер не будет обнаружен, что приведет к сбою установки.

3.1.2. Процедура установки

3.1.2.1 Установка модели USB (установка одним щелчком мыши)

1) Экран запуска

После вставки установочного компакт-диска откроется экран Pantum, и установочный компакт-диск запустится автоматически. См. рисунок ниже:

Проверка подлинности пользователя будет выполнена до запуска программы. Если пользователь является администратором, отобразится данный экран. Если пользователь не является администратором, откроется всплывающее сообщение "Недостаточно прав. Установите принтер с правами администратора".

2) Интерфейс выбора языка (режим установки одним щелчком)

По завершении запуска открывается окно выбора языка, где можно выбрать любые необходимые языки.

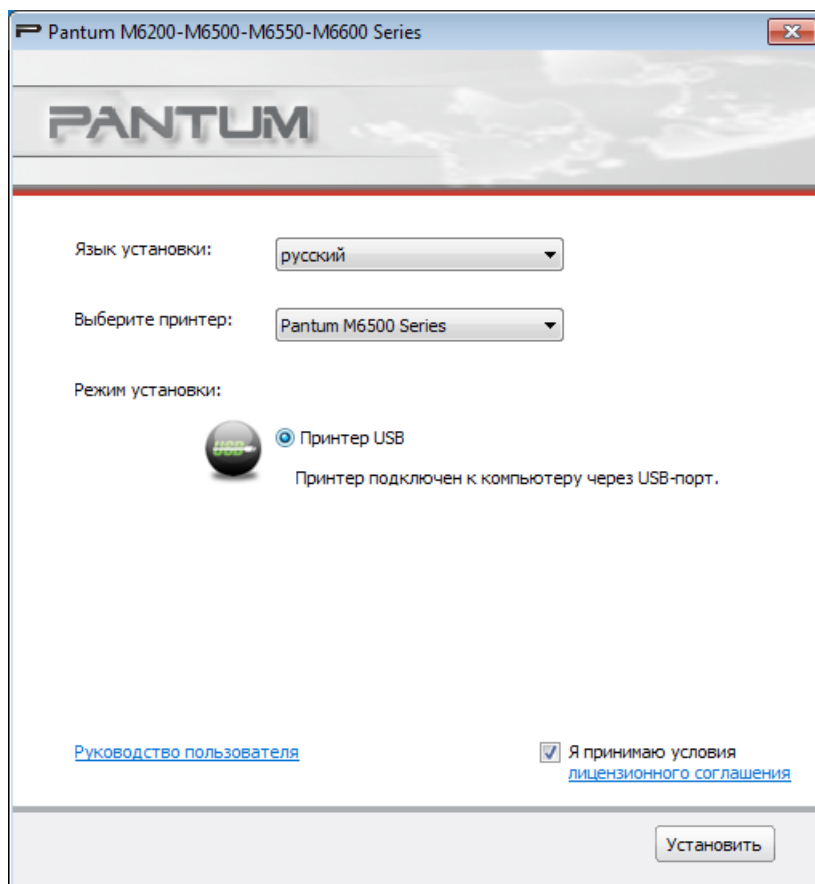

Примечание. • Щелкните, чтобы посмотреть руководство пользователя и содержание лицензионного соглашения.

3) Экран процедуры установки

Нажмите кнопку "Установить", чтобы перейти в экран процедуры установки. Этот экран в основном используется для установки программных драйверов.

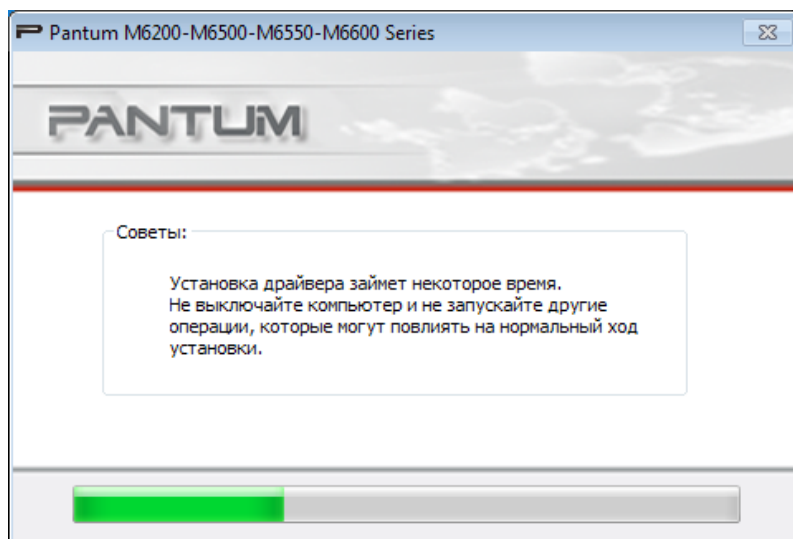

4) Установка завершена

Программа автоматически переходит в этот экран после завершения установки драйвера. Автоматический выход осуществляется через 3 секунды, и устанавливаются настройки принтера по умолчанию.

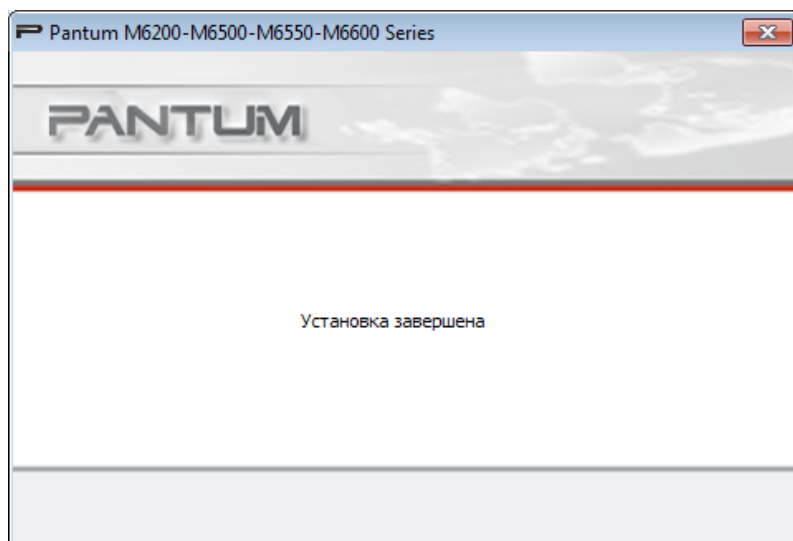

3.1.2.2. Модель NET (проводная и беспроводная сеть)

1) Экран запуска

После вставки установочного компакт-диска откроется экран Pantum, и установочный компакт-диск запустится автоматически. См. рисунок ниже:

PANTUM

Проверка подлинности пользователя будет выполнена до запуска программы. Если пользователь является администратором, отобразится данный экран. Если пользователь не является администратором, откроется всплывающее сообщение "Недостаточно прав. Установите принтер с правами администратора".

2) Настройка установки

После закрытия экрана запуска откроется экран настройки установки. Пользователи выбирают соответствующую серию, язык и номер модели в соответствии с приобретенной моделью принтера.

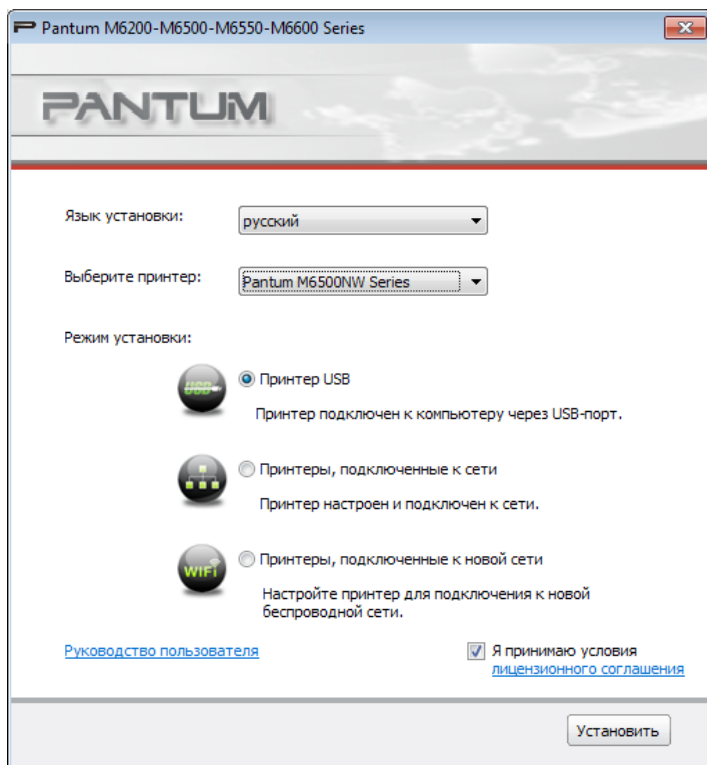

Инструкция по установке:

Принтер USB: применимо для модели USB, не подключенной к сети, для проводной установки (принтер отсоединен от компьютера); или модели NET с установкой USB (без подключения к Интернету).

Принтеры, подключенные к сети: применимо для сетевой установки модели NET или модели WiFi, подключенной к Интернету до установки.

Принтеры, подключенные к новой сети: применимо для конфигурации модели WiFi для сетевой установки.

3.1.2.2.1. Установка проводной модели (Net)

1) Если используется модель Net, отобразится следующий экран:

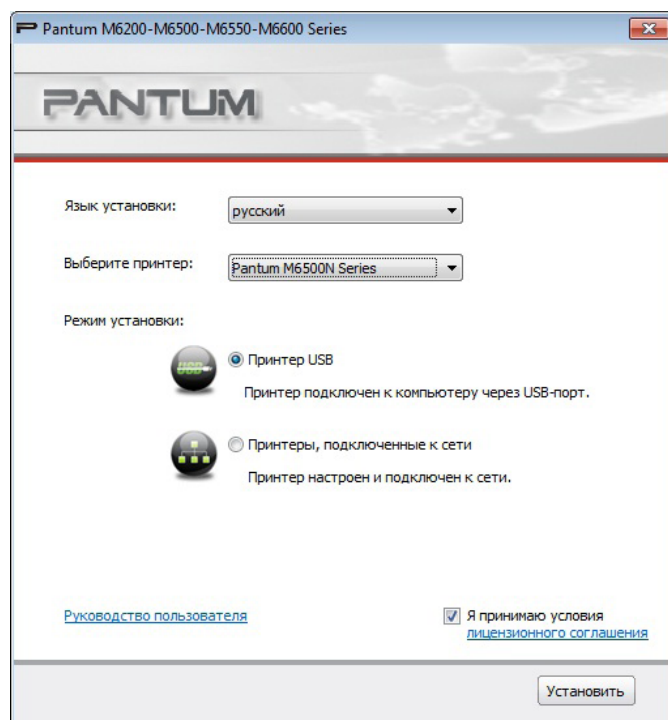

Модель Net можно выбрать с помощью параметров установки "Выберите принтер" и 2, доступных в режиме установки.

2) Экран поиска принтера:

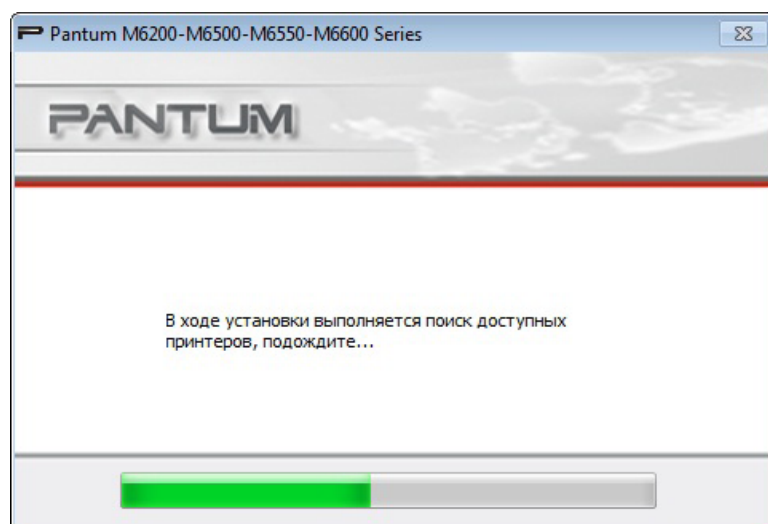

При открытии окна "Поиск принтеров" программа автоматически выполнит поиск принтеров, подключенных в данный момент к сети.

3) Список принтеров

После поиска принтер программа автоматически отображает экран "Выбор принтера". Пользователи могут найти принтер или добавить его вручную, указав IP-адрес или имя хоста.

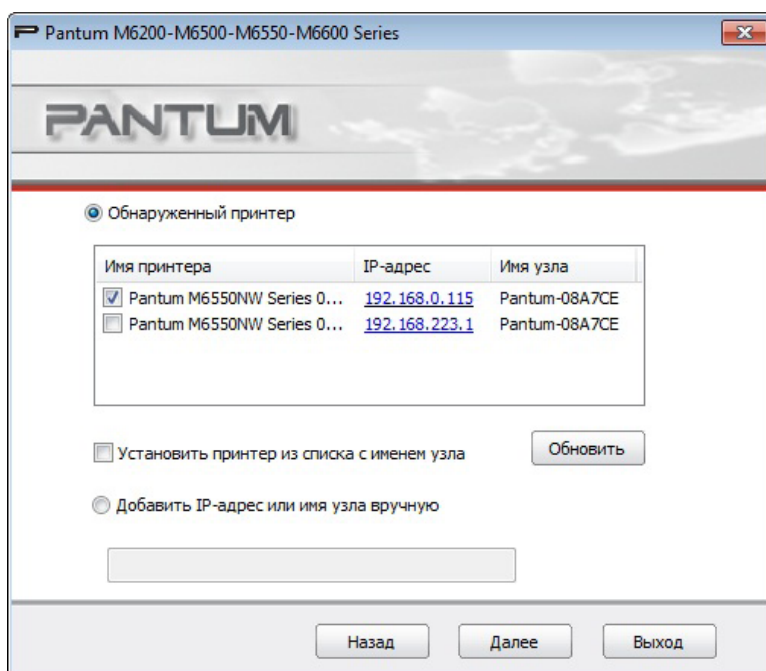

4) Экран установки принтера

Нажмите кнопку "Далее" на экране "Список принтеров", программа перейдет в "Экран установки принтера". После завершения установки отобразится "Установка завершена", а через 3 минуты экран закроется и принтер будет установлен в качестве принтера по умолчанию.

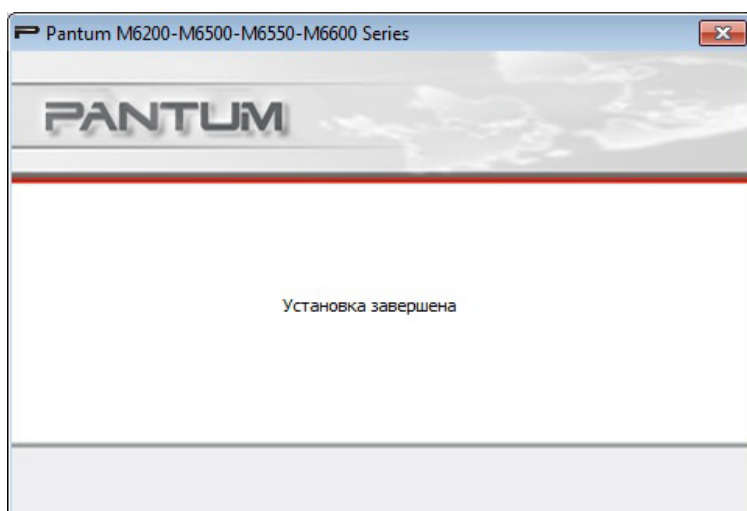

3.1.2.2. Установка модели WiFi (WiFi)

1) Если устанавливается модель WiFi, отобразится следующий экран:

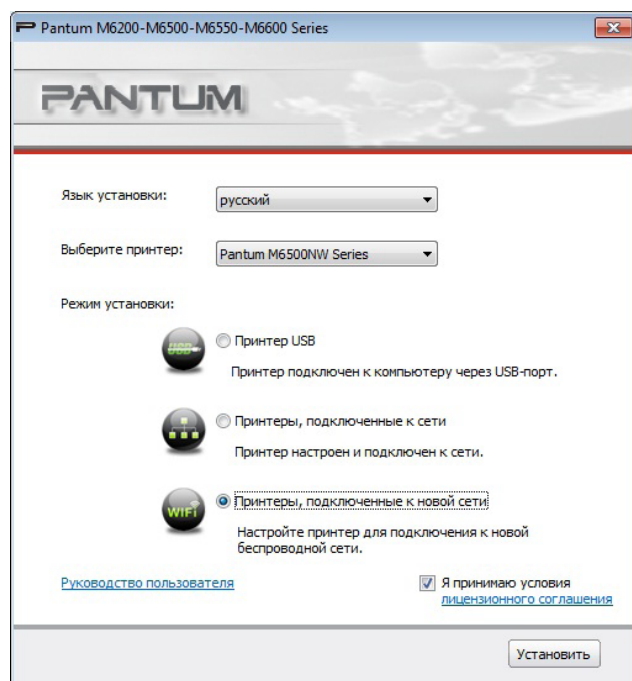

Модель WiFi можно выбрать с помощью параметров установки "Выбрать принтер" и 3 режима, доступных в режиме установки. Обычно пользователи выбирают третий вариант установки при первоначальной установке принтера.

2) Экран настройки подключения WiFi

При первоначальной установке модели WiFi отображается экран настройки подключения WiFi и выполняется подключение принтера к сети WiFi. Описание действий для конкретных инструментов настройки WiFi см. в главе 5.2.1.

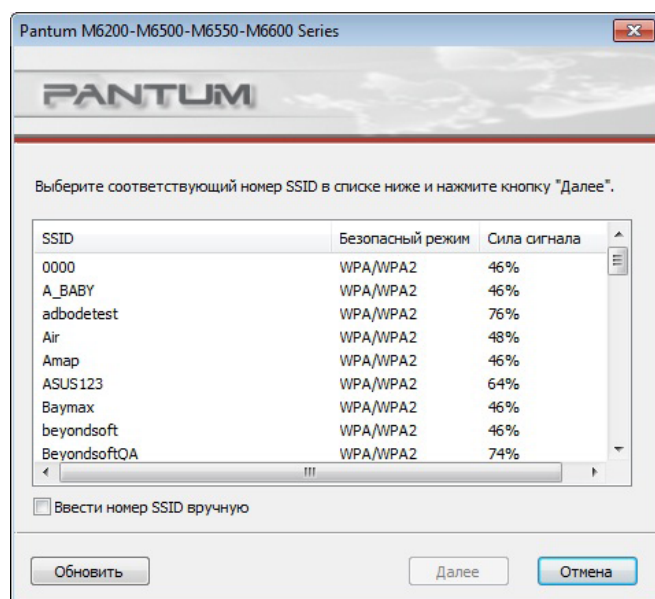

3) Интерфейс "Поиск принтеров":

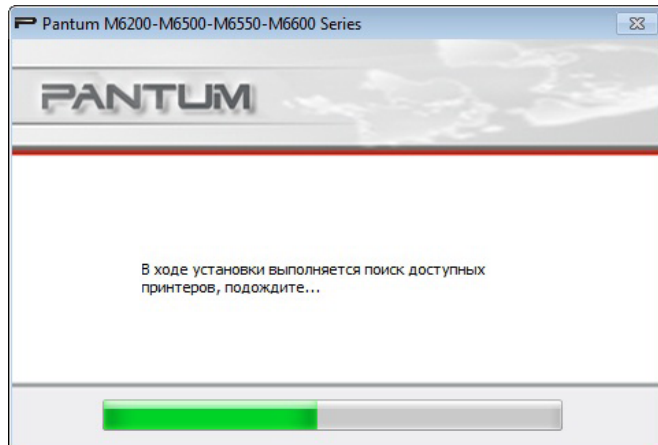

При открытии окна "Поиск принтеров" программа автоматически выполнит поиск принтеров, подключенных в данный момент к сети.

4) Выбор из списка принтеров

После выполнения поиска принтеров программа автоматически откроет интерфейс выбора принтера. Пользователь может выбрать один из найденных принтеров или добавить принтер вручную, указав его IP-адрес или имя хоста.

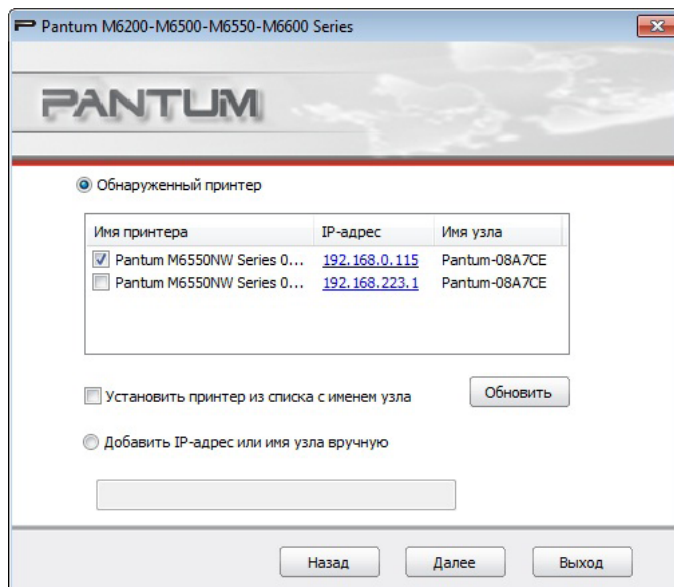

Если во время установки драйвера отобразится сообщение "Не удалось проверить издателя этих драйверов" с вопросом, следует ли продолжать установку, пользователи должны выбрать вариант "Все равно установить этот драйвер". Экран системного предупреждения в различных операционных системах может немного отличаться.

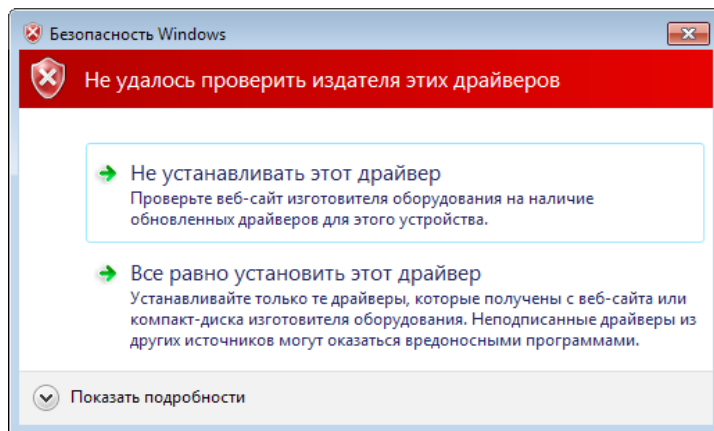

5) Экран "Установка завершена"

Этот экран показывает, что установка завершена.

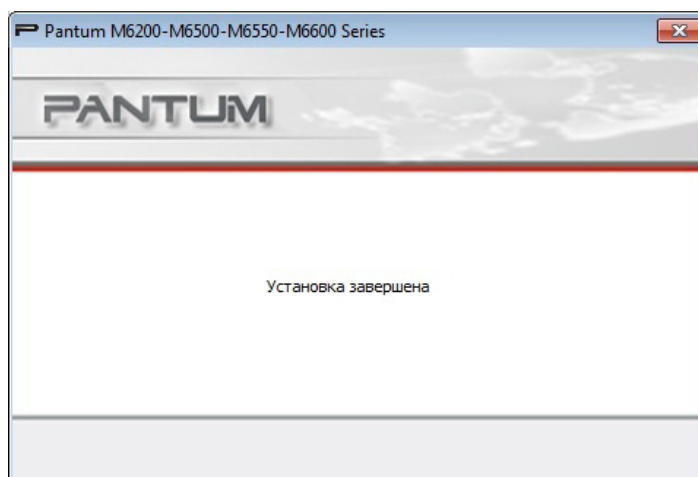

3.1.3. Удаление

1) Выберите режим удаления.

В меню "Пуск" выберите значок удаления Pantum, чтобы открыть окно удаления, или на панели управления выберите "Программы и компоненты", найдите соответствующие программы Pantum и нажмите "Удалить/Изменить". Откроется окно удаления. При этом можно будет удалить соответствующий принтер.

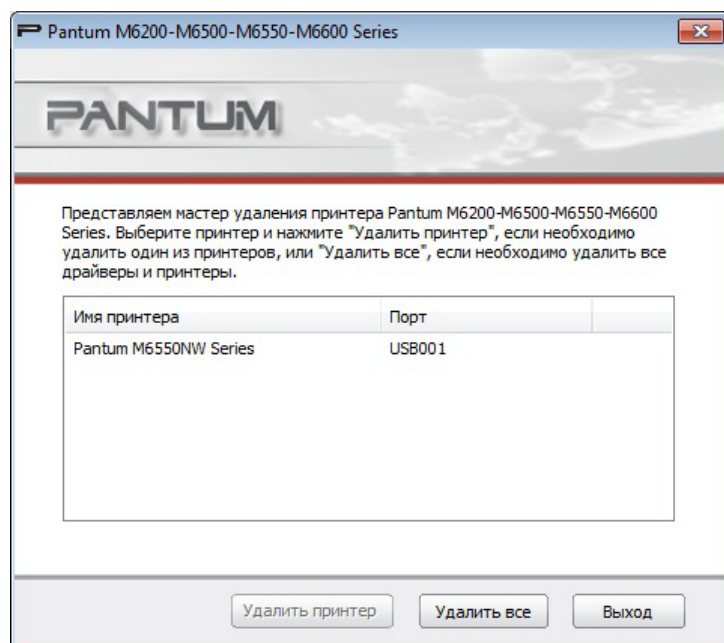

2) Проверка прав на удаление

Для удаления программ требуются права администратора. При открытии программы удаления пользователем, который не обладает правами администратора, появится всплывающее сообщение: "Недостаточно прав. Для удаления принтера требуются права администратора".

Если в очереди печати остаются задания, откроется всплывающее предупреждение "Лазерный принтер Pantum M6600 Series используется". Удалите драйвер после завершения печати.

3) Интерфейс удаления

После выбора принтера нажмите "Удалить один" или "Удалить все", чтобы перейти в экран удаления.

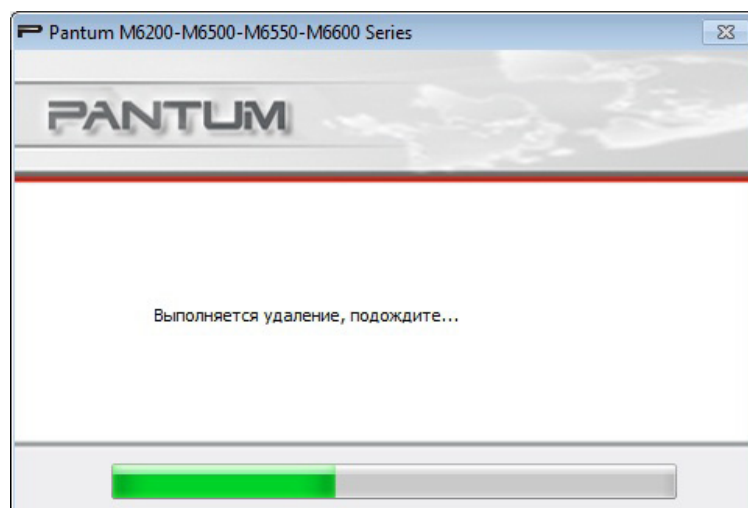

4) Экран завершения

Когда индикатор удаления в строке удаления дойдет до конца, программа автоматически перейдет в экран "Удаление выполнено". Нажмите кнопку "Готово", чтобы успешно завершить удаление.

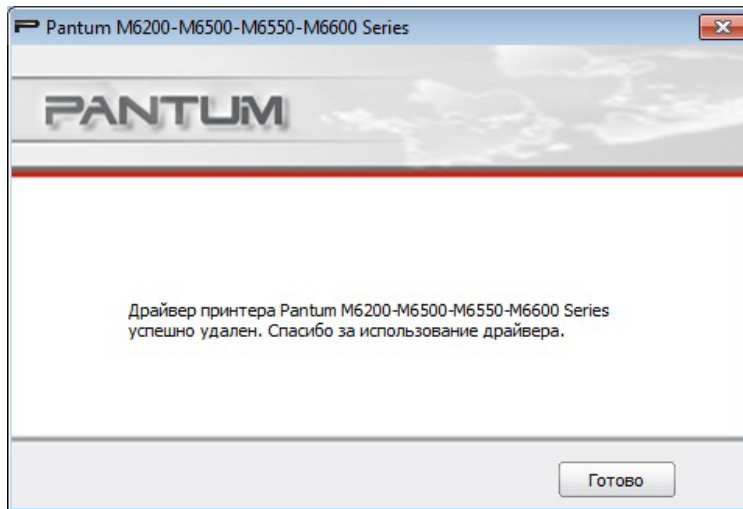

Нажмите кнопку "Готово", появится окно, предлагающее перезагрузить компьютер. Нажмите "ОК", чтобы выйти из программы удаления и перезагрузить компьютер. Чтобы просто выйти из программы удаления, нажмите кнопку "Отмена".

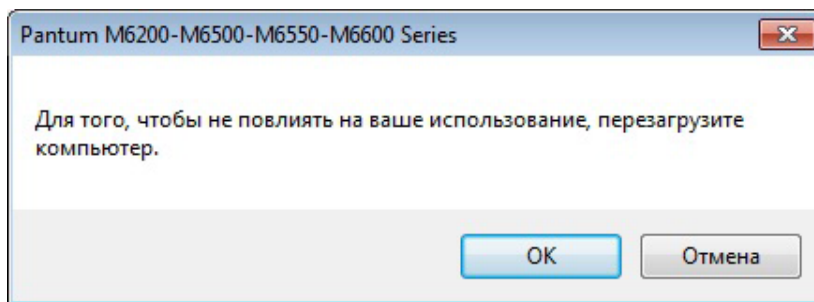

Примечание. • Если после удаления драйвера пользователь отказался перезагружать компьютер, может возникнуть ошибка при повторной установке драйвера или сложности со сканированием после повторной установки драйвера.

3.2. Драйвер для компьютера Макинтош

Введение

Программа установки драйвера для компьютера Макинтош разработана с помощью программы PackageMaker, поставляемой с компьютером Макинтош. Стиль установки в общих чертах напоминает установку обычного программного обеспечения на платформу Макинтош.

Установка делится на следующие шаги: введение, лицензия, конечный том, тип установки, установка, итоги.

Процедура установки:

1. Введение

Вставьте компакт-диск в привод, запустите диск и выберите пакет установки для компьютера Макинтош. На экране появится следующее окно:

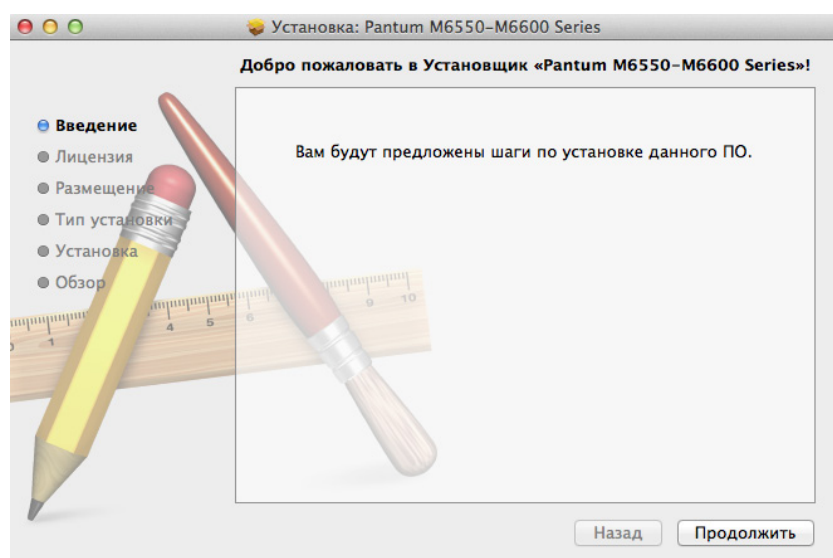

2. Лицензионное соглашение

Нажмите кнопку "Продолжить", показанную на предыдущем рисунке, чтобы отобразить лицензионное соглашение (текст его приведен ниже):

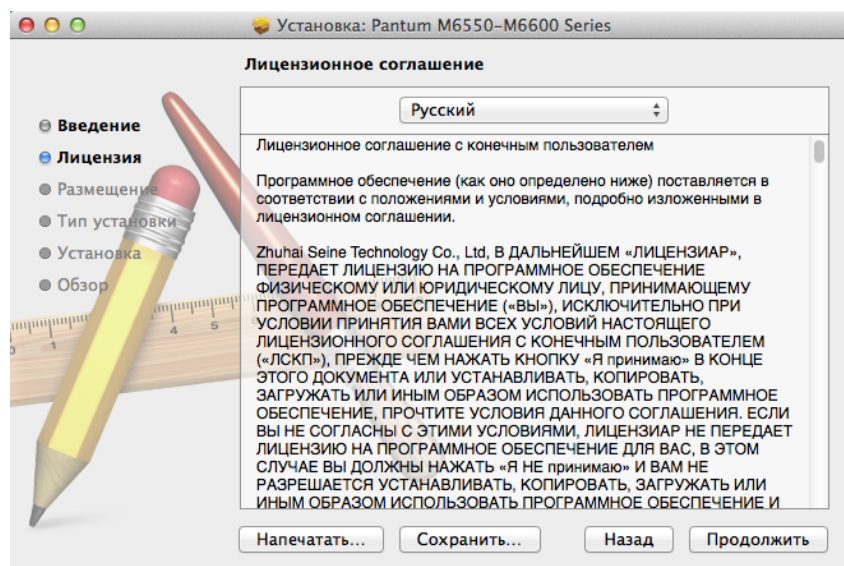

Нажмите "Продолжить". Появится сообщение "Чтобы продолжить установку программы, вы должны принять условия лицензионного соглашения".

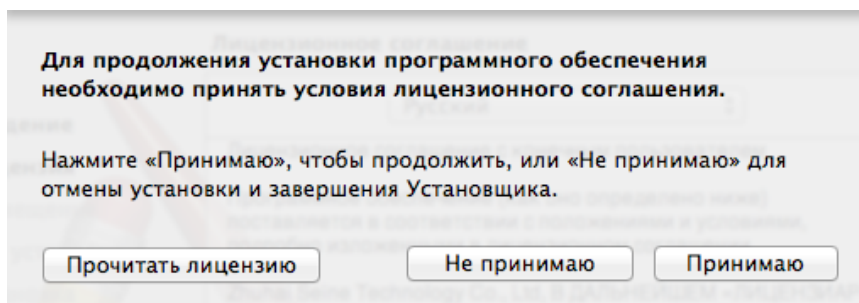

Нажмите "Принимаю", чтобы принять лицензионное соглашение и продолжить установку.

3. Тип установки

Нажмите кнопку "Продолжить", показанную на предыдущем рисунке, чтобы отобразить информацию об установке (см. ниже).

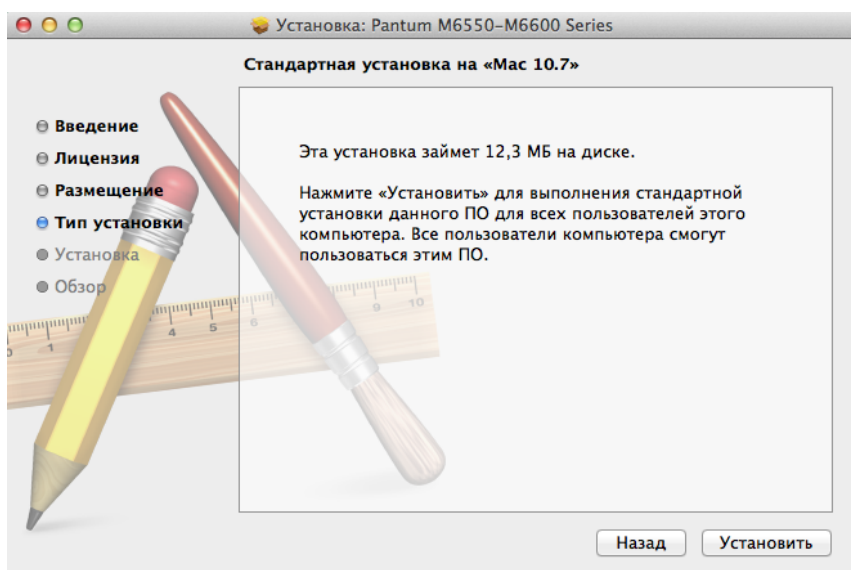

Нажмите "Установить", появится следующее приглашение. Пользователь сможет продолжить установку, только получив на это разрешение администратора.

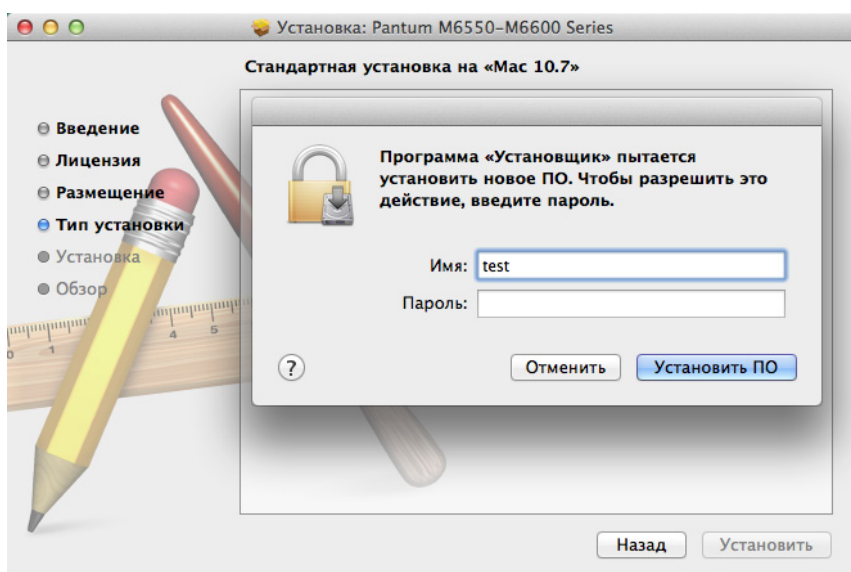

4. Установка

Введите требуемые сведения, как показано на рисунке выше, и нажмите "Установить". На экране появится индикатор установки (см. ниже):

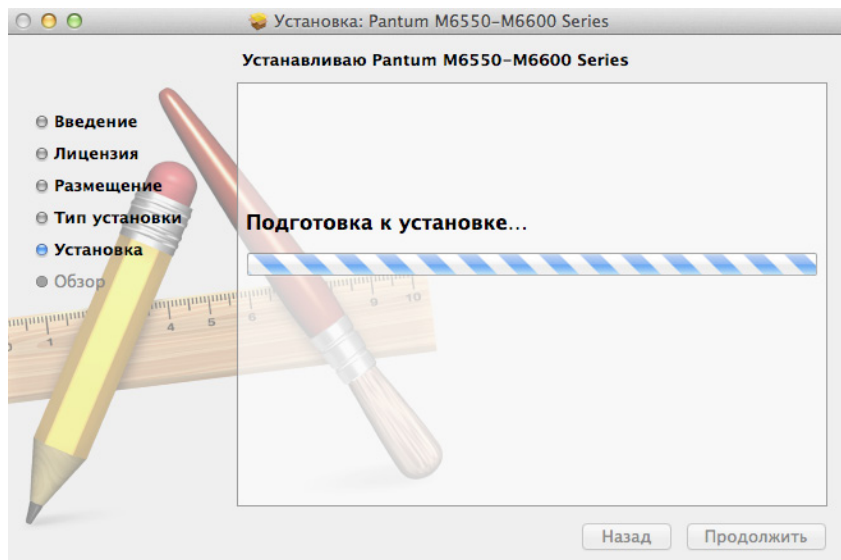

5. Итоги

Отображается после успешной установки. Нажмите кнопку "Перезагрузить", чтобы завершить установку, как показано далее.

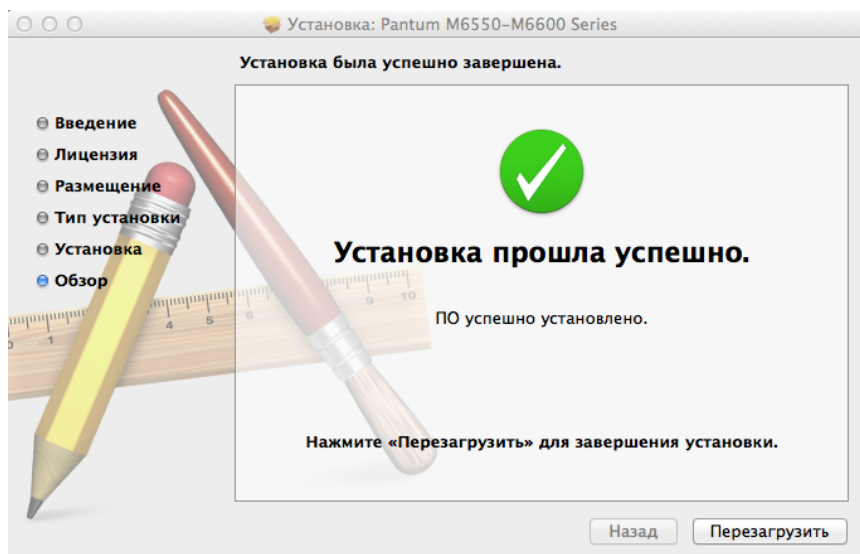

Настройки проводной сети (для моделей принтеров, поддерживающих печать по проводной сети)

4

Глава

4. Настройки проводной сети (для моделей принтеров, поддерживающих печать по проводной сети)	2
4.1. Установите принтер в сети	2
4.2. Управление сетевым принтером.....	2
4.2.1. Просмотр или изменение настройки сети	2
4.2.2. Настройка или изменение пароля для входа на веб-сервер.....	2

4. Настройки проводной сети (для моделей принтеров, поддерживающих печать по проводной сети)

Принтеры, поддерживающие печать по проводной сети, можно подключить к сети. При этом принтер будет работать под управлением проводной сети.

4.1. Установите принтер в сети

Действия по установке модели NET приведены в главе 3.1.

4.2. Управление сетевым принтером

Пользователь может управлять настройкой сети с помощью встроенного в принтер веб-сервера.

4.2.1. Просмотр или изменение настройки сети

1) В соответствии с процедурой, описанной в главе 7.1.6., с помощью панели управления принтера распечатайте отчет по данным настройки сети принтера и найдите на ней IP-адрес принтера.

2) Введите IP-адрес в строке адреса веб-браузера для доступа к встроенному веб-серверу принтера.

3) Укажите все необходимые настройки сетевого протокола, беспроводной сети, точки доступа WiFi, списка адресов, электронной почты и другие необходимые данные настройки в разделе "Настройка".

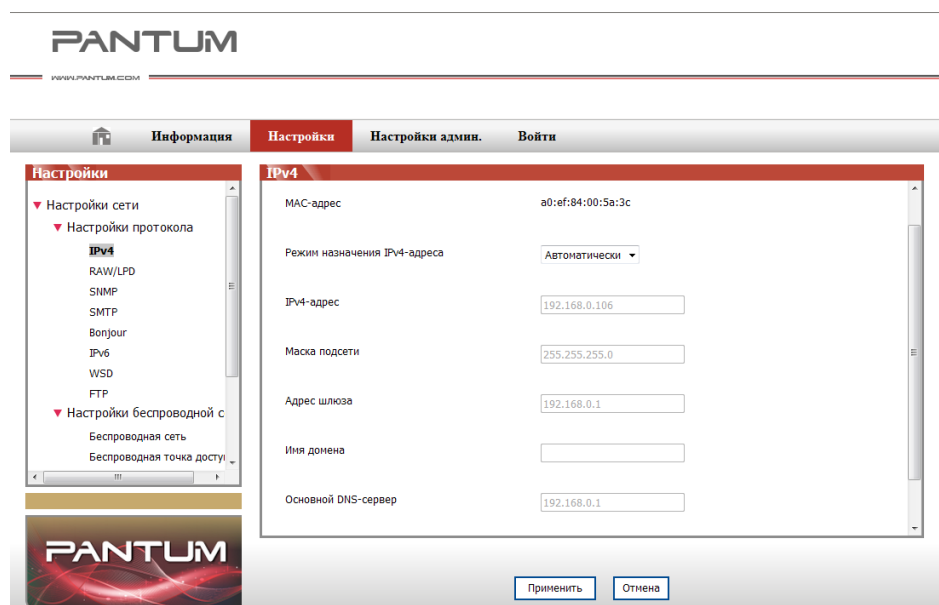

4.2.2. Настройка или изменение пароля для входа на веб-сервер

Управление принтером с использованием учетной записи администратора

Метод

1) После открытия встроенного веб-сервера войдите в него (имя пользователя по умолчанию — admin, пароль по умолчанию — 000000).

2) Нажмите "Настройка администратора", чтобы выполнить соответствующие операции.

Настройки беспроводной сети (для моделей с возможностью печати по сети WiFi)

5

Глава

5. Настройки беспроводной сети (для моделей с возможностью печати по сети WiFi)	2
5.1. Режим настройки кнопки.....	2
5.2. Настройка подключения с помощью USB.....	2
5.2.1. Инструмент настройки WiFi	2
5.3. Настройка точки доступа WiFi.....	5
5.4. Отключение беспроводного устройства.....	5

5. Настройки беспроводной сети (для моделей с возможностью печати по сети WiFi)

В зависимости от модели принтеры с возможностью печати по сети WiFi поддерживают два типа беспроводного подключения: режим инфраструктуры и точки доступа WiFi. Одновременно между компьютером и принтером можно установить только одно подключение.

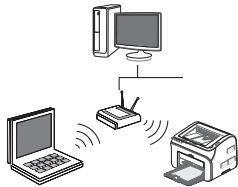

Режим инфраструктуры
Обмен данными между беспроводным устройством и принтером осуществляется через беспроводную точку доступа.

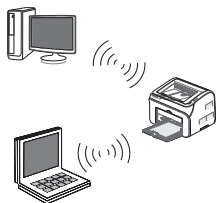

Точка доступа WiFi
Беспроводной компьютер напрямую подключается к беспроводному устройству.

5.1. Режим настройки кнопки

Если принтер подключается к беспроводному маршрутизатору, поддерживающему WPS, то беспроводную сеть можно легко настроить с помощью кнопки WiFi на панели управления.

Настройка: нажмите и удерживайте кнопку "WiFi" на панели управления принтера, чтобы запустить WPS. Нажмите кнопку WPS на беспроводном маршрутизаторе через 2 минуты после запуска, после этого принтер будет подключен к беспроводной сети.



Примечание. • Беспроводной маршрутизатор должен поддерживать режим WPS.
• WPS следует настраивать при отключенном от принтера сетевом кабеле.

5.2 Настройка подключения с помощью USB

Настройка подключения USB означает использование кабеля USB для подключения принтера к компьютеру, после этого запускается средство настройки беспроводной сети на компьютере и выполняется настройка беспроводной сети на принтере.

5.2.1. Инструмент настройки WiFi

Инструмент настройки WiFi — это программное обеспечение, предназначенное для настройки пользователем подключения к беспроводной сети. Откройте инструмент настройки WiFi в пакете установки драйвера. Последовательность настройки.

1) Обнаружение беспроводной сетевой карты

Инструмент настройки WiFi использует беспроводную сетевую карту на компьютере для автоматического поиска беспроводной сети. Если на компьютере не установлена беспроводная сетевая карта, на странице списка беспроводных сетей автоматически будет установлен флажок ввода номера SSID вручную.

2) Список беспроводных сетей

После запуска инструмента настройки откроется экран со списком беспроводных сетей, в котором можно выбрать необходимую беспроводную сеть.

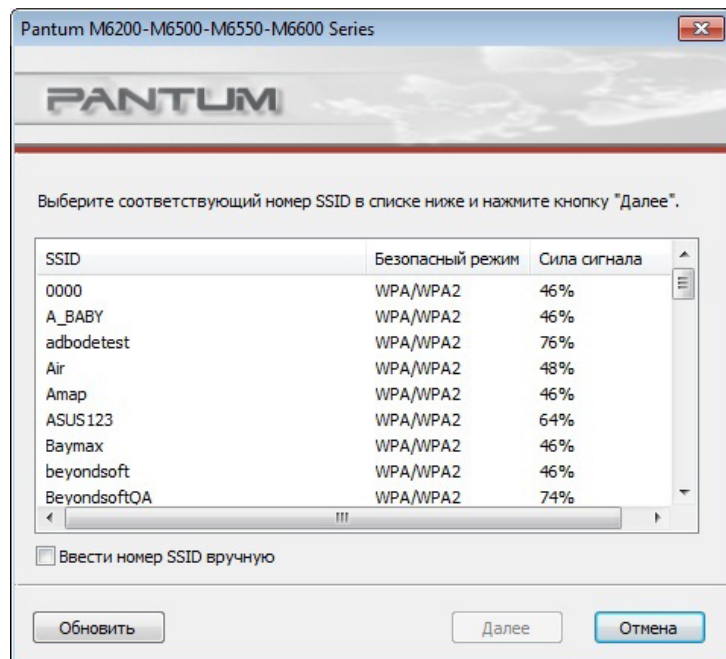

Можно выбрать элемент списка, а затем нажать кнопку "Далее", чтобы войти в интерфейс ввода информации, или вручную ввести номер SSID в левом нижнем углу.

3) Ввод номера SSID вручную

Нажмите "Ввести SSID вручную", чтобы перейти в экран ручного ввода SSID.

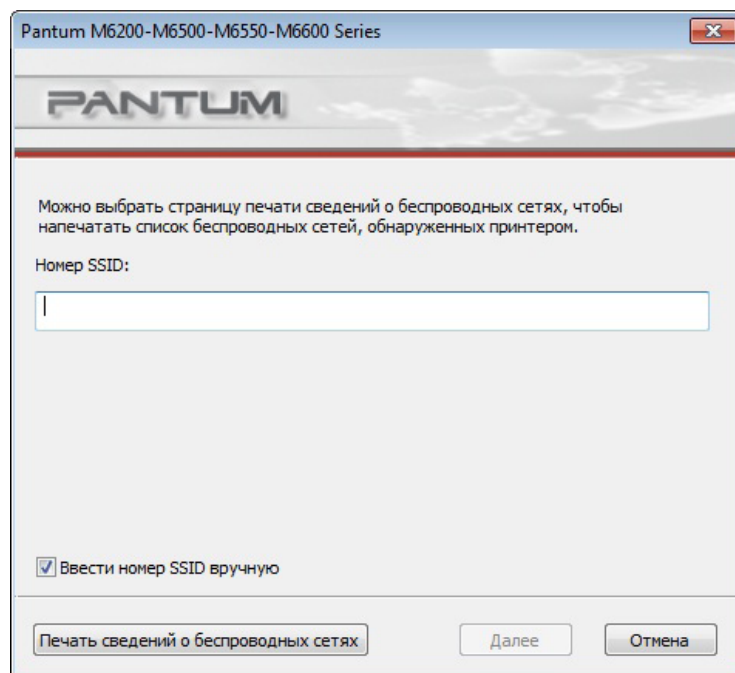

Введите необходимый SSID в строке "SSID"; нажмите "Печать сведений о беспроводных сетях", чтобы получить список обнаруженных беспроводных сетей.

4) Ввод данных настройки

После перехода в экран ввода информации пользователи могут задать соответствующие данные о беспроводной сети.

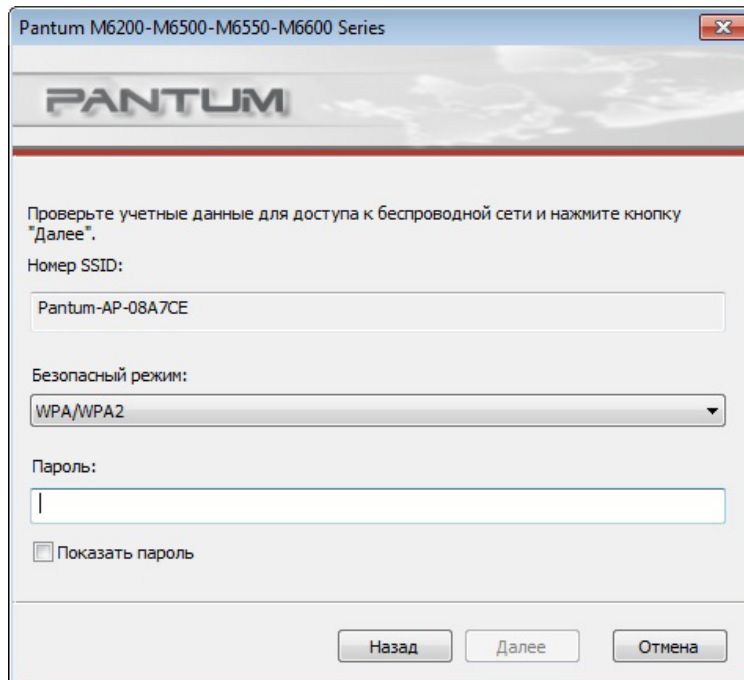

The screenshot shows a window titled "Pantum M6200-M6500-M6550-M6600 Series" with the Pantum logo. The main text reads: "Проверьте учетные данные для доступа к беспроводной сети и нажмите кнопку 'Далее'." Below this, there are three input fields: "Номер SSID:" with the value "Pantum-AP-08A7CE", "Безопасный режим:" with a dropdown menu set to "WPA/WPA2", and "Пароль:" with an empty field. A checkbox labeled "Показать пароль" is located below the password field. At the bottom, there are three buttons: "Назад", "Далее", and "Отмена".

После настройки нажмите кнопку "Далее".

5) Настройка завершена

После выполнения вышеуказанных действий появится экран "Результаты настройки беспроводной сети". Появится результат настройки.

Если настройка беспроводной сети принтера выполнена успешно, откроется следующий экран:

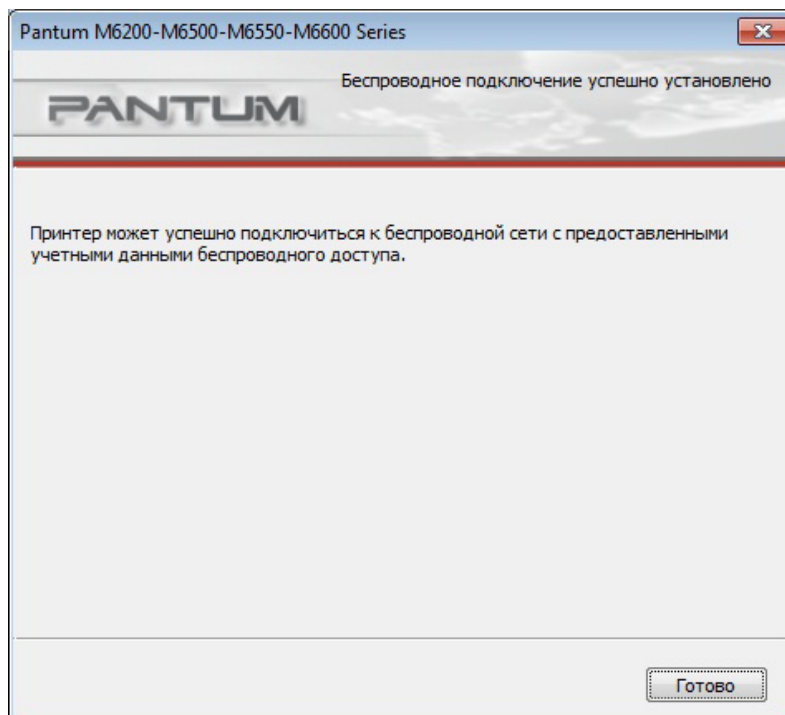

The screenshot shows a window titled "Pantum M6200-M6500-M6550-M6600 Series" with the Pantum logo. The main text reads: "Беспроводное подключение успешно установлено". Below this, there is a message: "Принтер может успешно подключиться к беспроводной сети с предоставленными учетными данными беспроводного доступа." At the bottom right, there is a button labeled "Готово".

5.3. Настройка точки доступа WiFi

Когда беспроводная точка доступа принтера является активной, пользователь может подключиться к ней напрямую, выполнив поиск. По умолчанию беспроводная точка доступа включена, а пароль по умолчанию — "12345678". Имя SSID и пароль для конкретного принтера можно найти на информационной странице с настройками WiFi, которую можно распечатать, выбрав пункт "Настройка WiFi печати". После установления соединения, настройку можно выполнить в соответствии с методом настройки веб-подключения.

5.4. Отключение беспроводного подключения

Если необходимо отключить принтер от беспроводной сети, можно отключить беспроводное устройство в принтере.

1) Можно отключить беспроводную сеть, нажав кнопку WiFi на панели управления принтера и удерживая ее более 2 секунд.

2) Чтобы проверить, успешно ли выполнено отключение, можно проверить, включена ли кнопка WiFi, или распечатать данные настройки сети, чтобы проверить состояние беспроводной сети.

Мобильная печать, мобильное сканирование и мобильный факс Pantum

6

Глава

6. Мобильная печать, мобильное сканирование и мобильный факс Pantum.....	2
6.1. Знакомство с функциями мобильной печати, мобильного сканирования и мобильного факса Pantum	2
6.1.1. Что такое мобильная печать, мобильное сканирование и мобильный факс Pantum?.....	2
6.1.2. Загрузка приложения "Мобильная печать, мобильное сканирование и мобильный факс Pantum"	2
6.2. Процедура выполнения мобильной печати	2
6.2.1. Для устройств Android	2
6.3. Процедура выполнения мобильного сканирования	6
6.3.1. Для устройств Android.....	6
6.3.2. Для устройств Apple IOS (iPad, iPhone и т. д.).....	9
6.4. Процедура отправки мобильного факса	13
6.4.1. Для устройств Android.....	13
6.4.2. Для устройств Apple IOS (iPad, iPhone и т. д.).....	15

6. Мобильная печать, мобильное сканирование и мобильный факс Pantum

6.1. Знакомство с функциями мобильной печати, мобильного сканирования и мобильного факса Pantum

6.1.1. Что такое мобильная печать, мобильное сканирование и мобильный факс Pantum?

Мобильная печать, мобильное сканирование и мобильный факс Pantum — это бесплатное приложение, которое позволяет пользователям печатать или отправлять по факсу фотографии, документы и веб-страницы или сканировать фотографии и документы с мобильного терминала.

Обо обеспечивает связь мобильного устройства с беспроводным принтером через точку доступа WiFi. Необходимо только установить приложение "Мобильная печать", "Мобильное сканирование" и "Мобильный факс Pantum" для настройки параметров сети, и оно автоматически обнаружит совместимые принтеры Pantum для печати, сканирования и отправки факсов. Это очень удобно и эффективно.

6.1.2. Загрузка приложения "Мобильная печать, мобильное сканирование и мобильный факс Pantum"

Чтобы загрузить приложение "Мобильная печать, мобильное сканирование и мобильный факс Pantum", посетите официальный веб-сайт Pantum по адресу: www.pantum.com.

6.2. Процедура выполнения мобильной печати

6.2.1. Для устройств Android



Примечание. • Текущая версия приложения мобильной печати Pantum для системы Android. поддерживает только документы txt, изображения или веб-страницы, но не поддерживает печать документов в формате PDF, Word, Excel, PPT и т. п.

1. Включите принтер.
2. Включите функцию WiFi в мобильном устройстве, подключите его к точке доступа WiFi принтера Pantum (точка доступа WiFi может, например, отображаться как Pantum-AP-XXXXXX).

Если имеется несколько принтеров Pantum с поддержкой WiFi, то при выборе точки доступа принтера нажмите кнопку "Меню" на принтере, который необходимо использовать, выберите "Информационный отчет", а затем выберите "Настройка WiFi печати". После этого принтер распечатает информационную страницу с данными настройки WiFi. Найдите имя SSID точки доступа на информационной странице с настройками WiFi и подключитесь к соответствующей точке доступа с помощью мобильного телефона.

3. Запустите приложение печати Pantum, чтобы войти на домашнюю страницу, и нажмите кнопку "Мобильная печать".



4. Выберите любой элемент в меню, например "Печать из альбома", выберите фотографии, которые необходимо напечатать, нажмите "Параметры печати" в правом верхнем углу.



5. Выберите принтер, число копий и формат бумаги и нажмите "Печать" в правом верхнем углу, чтобы начать печать.

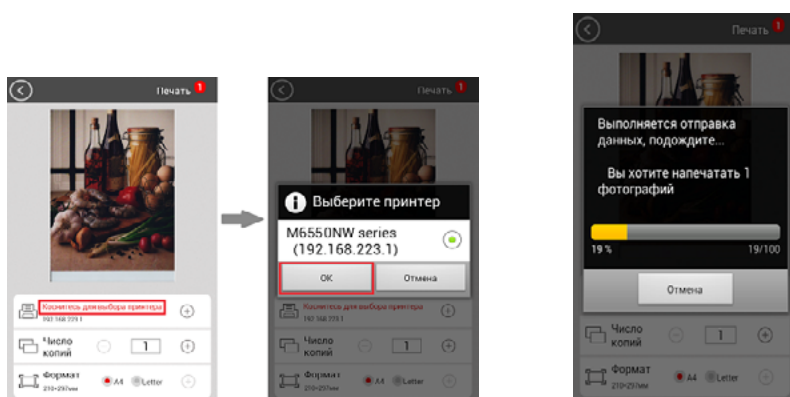

Примечание. • Установите приложение "Печать Pantum" (выберите с помощью QR-кода, в магазине Google Play, на официальном сайте Pantum и т. д.).
• Отсканируйте QR-код на принтере, перейдите на сайт www.pantum.com или напрямую загрузите приложение "Печать Pantum" из Магазина Google Play и установите приложение на мобильном устройстве.

6.3. Процедура выполнения мобильного сканирования

6.3.1. Для устройств Android

1. Включите принтер.
2. Включите функцию WiFi в мобильном устройстве, подключите его к точке доступа WiFi принтера Pantum (точка доступа WiFi может, например, отображаться как Pantum-AP-XXXXXX).
3. Запустите приложение Печать Pantum, перейдите на домашнюю страницу.



4. Выберите "Мобильное сканирование", появится список сканирований.

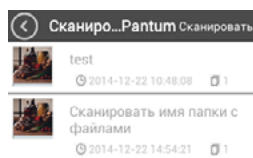



Примечание. Нажмите на документ в списке, перейдите в экран управления, выберите "Печать" или "Отправка", при этом доступны следующие операции.

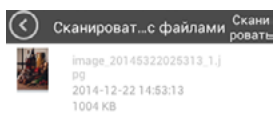

1) Нажмите "Печать", чтобы напечатать документ.

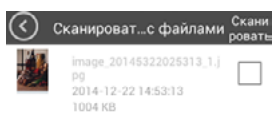

2) Нажмите "Общий доступ", чтобы сделать приложение общедоступным:

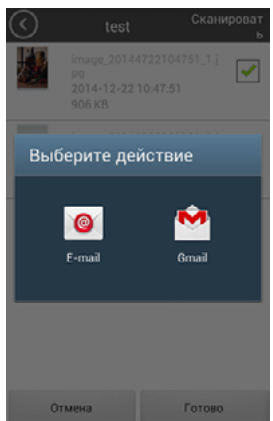

5. Нажмите кнопку "Сканировать" в правом верхнем углу, перейдите в окно "Сканирование".



Планшет Цве...ая 300 т/д А4

6. Нажмите "Выбрать сканер" в верхнем окне, выберите сканер, появится следующее окно:

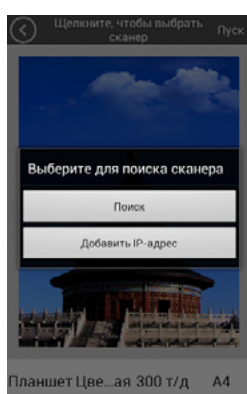

7. Щелкните "Поиск", и на странице отобразится сообщение "Поиск сканера". Щелкните "ОК" по завершении поиска.

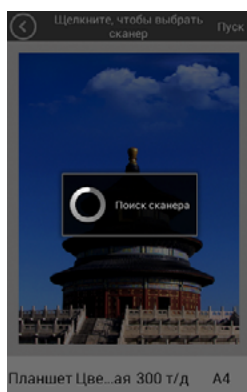

8. Нажмите "Добавить IP-адрес", появится следующий экран, введите IP-адрес, затем нажмите кнопку ОК.

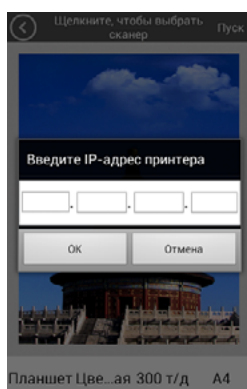

9. Установите параметры сканирования под экраном, нажмите "Пуск" в правом верхнем углу, начните печать.

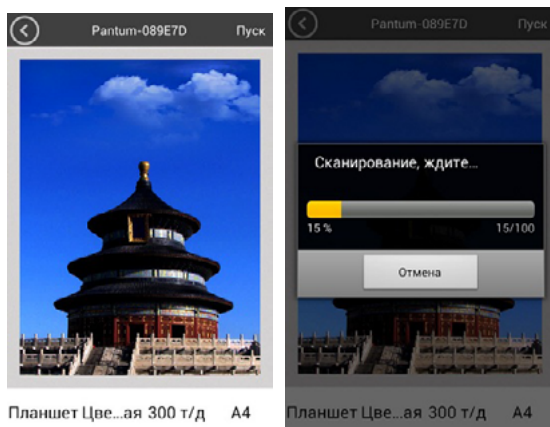

10. После завершения сканирования нажмите кнопку "Готово" в правом верхнем углу. Появится следующее окно для ввода названия папки.

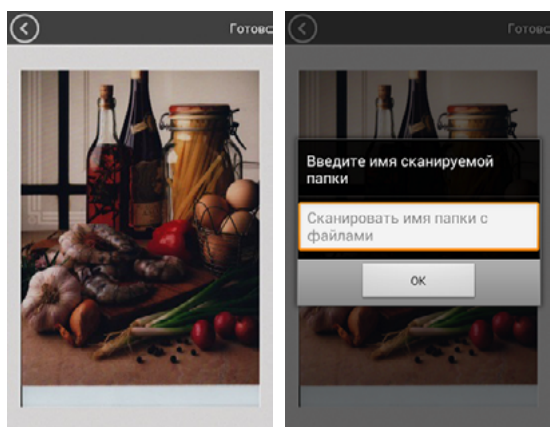

6.3.2. Для устройств Apple IOS (iPad, iPhone и т. д.)

1. Включите принтер.
2. Включите функцию WiFi в мобильном устройстве, подключите его к точке доступа WiFi принтера Pantum (точка доступа WiFi может, например, отображаться как Pantum-AP-XXXXXX).
3. Запустите значок приложения сканирования Pantum (как показано далее), перейдите в следующий экран:

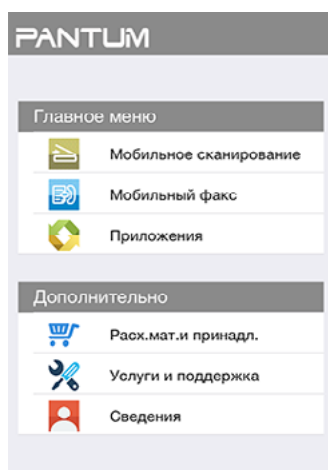

4. В главном меню выберите "Мобильное сканирование", чтобы открыть следующее окно.

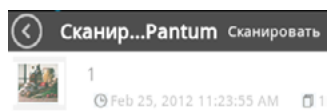

5. Нажмите кнопку "Сканировать" в правом верхнем углу, перейдите в окно "Сканирование":



6. Нажмите "Выбрать сканер". Откроется следующее окно:

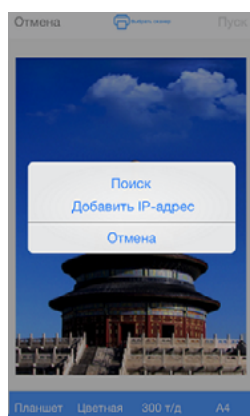

7. Нажмите кнопку "Поиск", появится страница "Поиск сканера". Отобразится окно, показанное ниже, после завершения поиска нажмите кнопку "ОК".

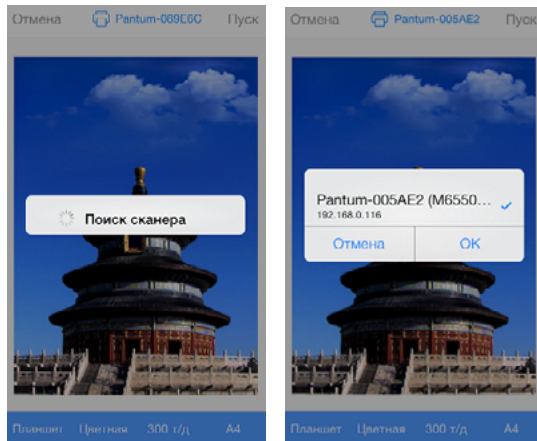

8. Нажмите кнопку "Добавить IP-адрес" в середине навигационной панели, появится следующий экран:

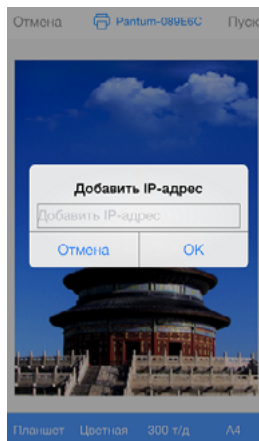

9. Нажмите "Параметры сканирования" в нижней части страницы, появится следующая панель настройки параметров:

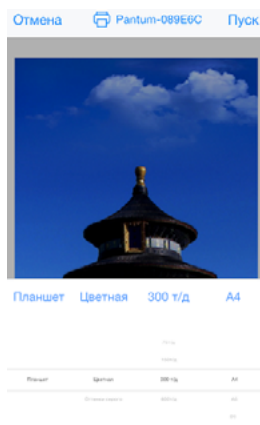

10. Нажмите кнопку "Пуск" в правом верхнем углу, начнется сканирование.



11. Если после завершения операции сканирования необходимо отсканировать другие материалы, нажмите "Возобновить" в правом верхнем углу, если сканировать больше не нужно, нажмите кнопку "Готово" в левом верхнем углу. Появится следующее окно для ввода названия документа.

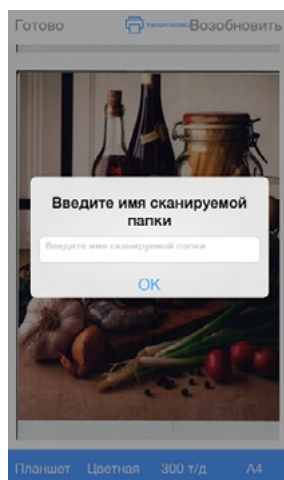

6.4. Процедура отправки мобильного факса

6.4.1. Для устройств Android

1. Включите принтер.
2. Включите функцию WiFi на мобильном устройстве, подключите его к точке доступа WiFi принтера Pantum (точка доступа WiFi может, например, отображаться как Pantum-AP-XXXXXX).
3. Запустите приложение печати Pantum, чтобы открыть домашнюю страницу.

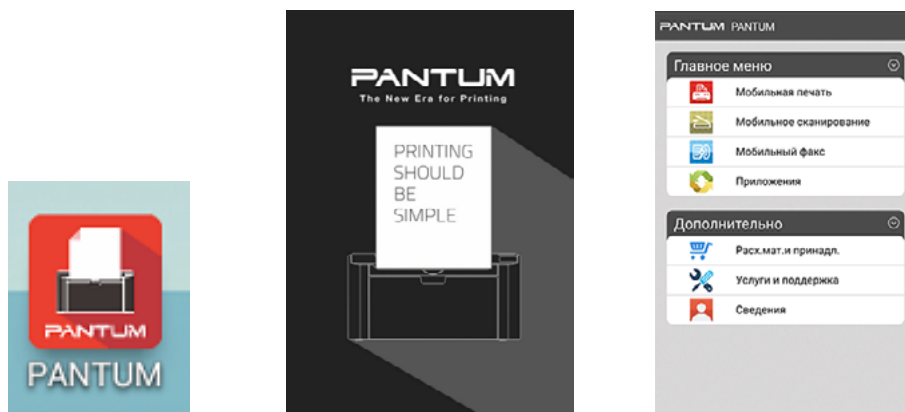

4. Нажмите “Мобильный факс”, чтобы открыть окно настройки параметров факса. Выберите любой элемент в меню для отправки факса, например “Факс из альбома”, выберите фотографии, которые необходимо отправить по факсу, нажмите “Настройки факса” в правом верхнем углу.

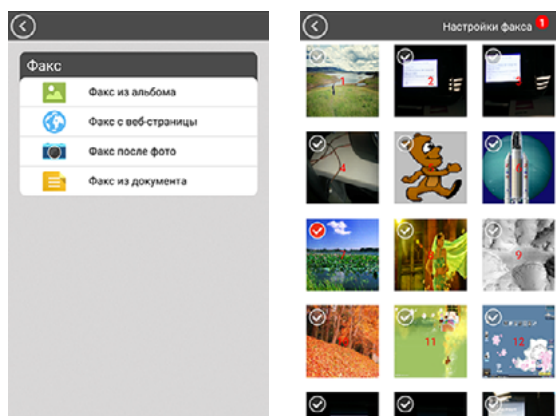

5. Щелкните “Поиск факсимильного аппарата” в верхней части окна, после чего появится следующее окно. Щелкните “Поиск”, и на странице отобразится сообщение “Поиск сканера”. По завершении поиска нажмите “ОК” или “Добавить IP-адрес”.

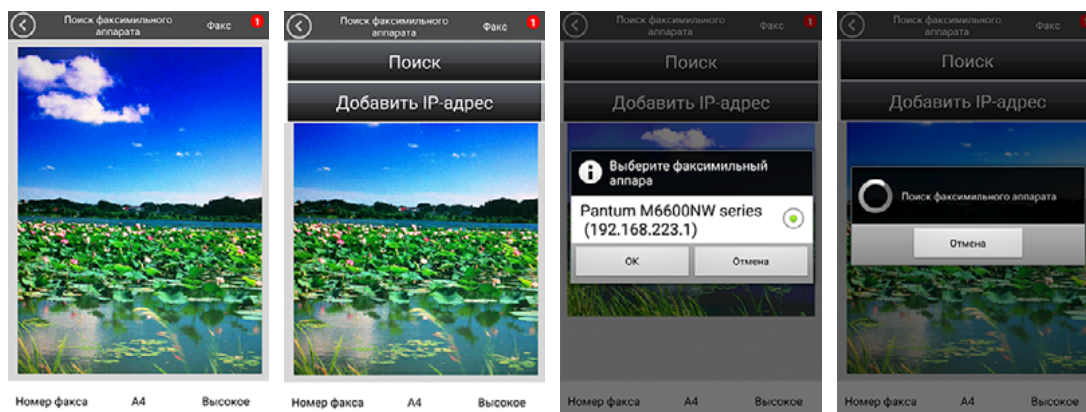

6. Или нажмите “Добавить IP-адрес”, чтобы открыть следующее окно, введите IP-адрес, затем нажмите кнопку ОК.

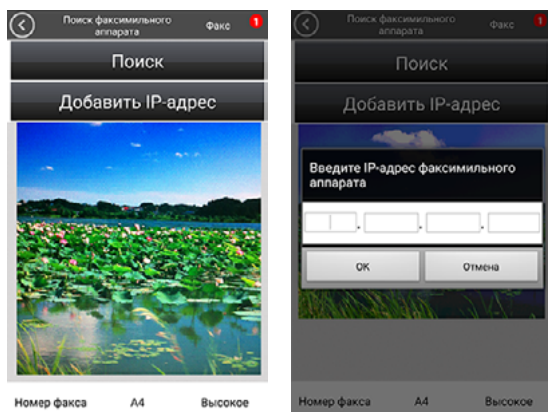

7. Задайте номер факса в левой нижней части окна, чтобы открыть окно ввода номера. По завершении ввода нажмите “√” в правом верхнем углу.

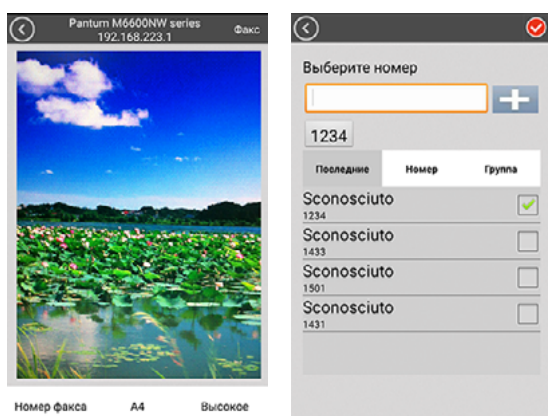

8. Задайте формат бумаги и разрешение в левой нижней части окна. По завершении настройки нажмите “Факс” в правом верхнем углу, чтобы начать отправку факса.

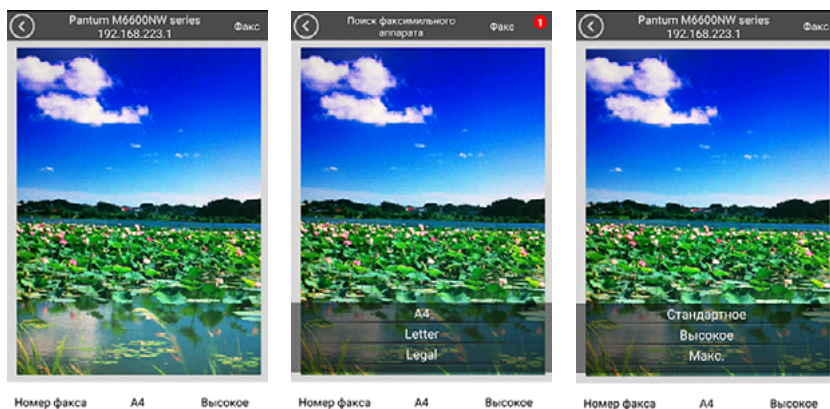

6.4.2. Для устройств Apple IOS (iPad, iPhone и т. д.)

1. Включите принтер.
2. Включите функцию WiFi в мобильном устройстве, подключите его к точке доступа WiFi принтера Pantum (точка доступа WiFi может, например, отображаться как Pantum-AP-XXXXXX).
3. Запустите значок приложения сканирования Pantum (как показано далее), чтобы перейти в следующее окно:



4. Нажмите “Факс Pantum”, отобразится “Список факсов”:

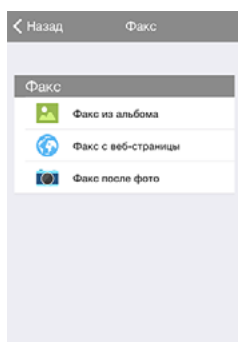

5. Выберите изображение, которое необходимо отправить по факсу (например, “Факс из альбома”).

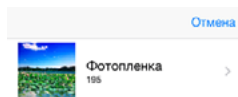

6. Нажмите, чтобы открыть “Каталог с фотографиями”, выберите фотографии, которые необходимо отправить по факсу, и нажмите “Готово” в верхнем левом углу.



7. Нажмите “Поиск принтера”. Откроется следующее окно:

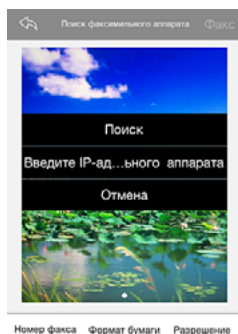

8. Щелкните “Поиск”, и на странице отобразится сообщение “Поиск принтера”. По завершении поиска щелкните “ОК” или нажмите кнопку “Добавить IP-адрес”, чтобы ввести IP-адрес вручную.

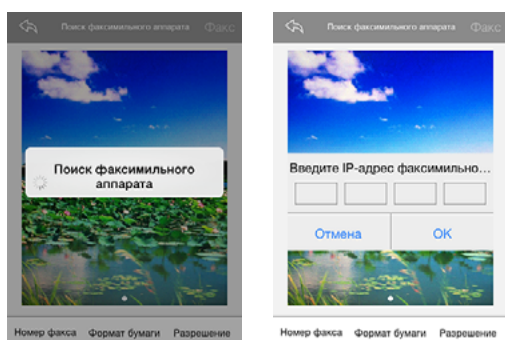

9. Нажмите “Номер факса” в нижней части страницы, и отобразится следующее окно. Выберите номер факса.



10. Щелкните параметры настройки факса в нижней части страницы и выберите формат бумаги и разрешение. По завершении настройки нажмите “Факс” в правом верхнем углу, чтобы начать отправку факса.

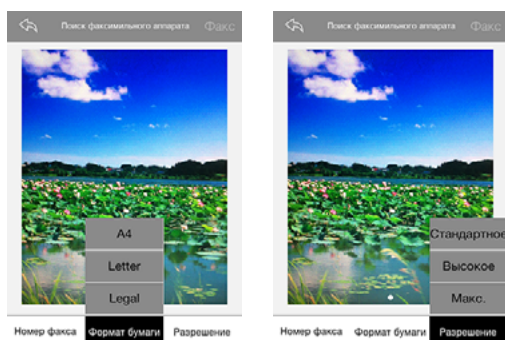

Общие настройки

7

Глава

7. Общие настройки.....	2
7.1. Установка системы.....	2
7.1.1. Настройки экономии тонера.....	2
7.1.2. Настройка языка.....	4
7.1.3. Восстановить заводские настройки.....	4
7.1.4. Параметр "Спящий режим".....	5
7.1.5. Настройка сети.....	6
7.1.6. Сведения о сети.....	7

7. Общие настройки

В этой главе, главным образом, описываются некоторые общие настройки, имеющиеся в меню панели управления.

7.1. Установка системы

7.1.1. Настройки экономии тонера

Пользователи могут выбрать параметр "Экономия тонера", чтобы сократить расходы на печать. Когда включен режим экономии тонера, цвета на копии становятся тусклее. Настройка по умолчанию — "Выкл".

1) Нажмите кнопку "Меню" для входа в окно меню.

M6200/M6500/N6550 Series

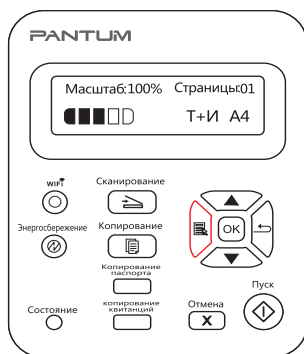

M6600 Series

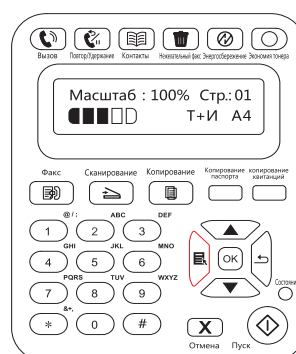

2) Нажмите кнопку "▲" или "▼" навигационной панели, чтобы выбрать пункт "3. Настройка системы", затем нажмите кнопку "OK".

M6200/M6500/N6550 Series



M6600 Series



3) Нажмите кнопку "▲" или "▼" навигационной панели, чтобы выбрать пункт "1. Настройка экономии чернил", затем нажмите кнопку "OK".

M6200/M6500/N6550 Series

M6600 Series

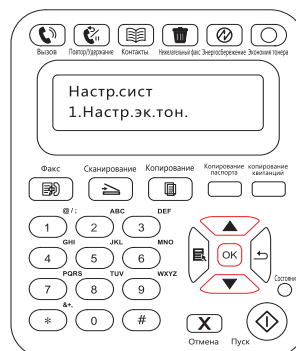

4) Нажмите кнопку "▲" или "▼" навигационной панели, чтобы выбрать пункт "1. Закрыть", затем нажмите кнопку "OK". Если пункт "1. Закрыть" помечен "звездочкой" (*), значит режим экономии тонера отключен. Либо нажмите кнопку "▲" или "▼" навигационной панели для выбора пункта "2. Открыть" и нажмите кнопку "OK". Если пункт "2. Открыть" помечен "звездочкой" (*), значит режим экономии тонера активен.

M6200/M6500/N6550 Series

M6600 Series



5) Нажмите кнопку "Меню", чтобы открыть интерфейс настройки меню. Нажмите кнопку "Назад", чтобы вернуться в предыдущее меню, или нажмите OK, чтобы перейти к следующему уровню настройки или сохранить параметры.

M6200/M6500/N6550 Series

M6600 Series

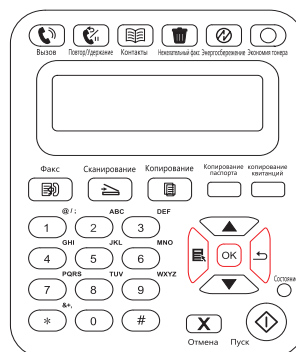
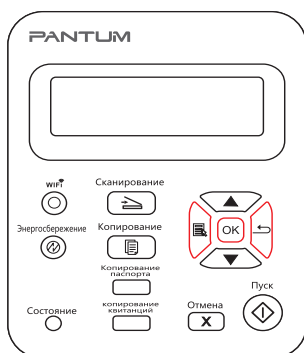



- Примечание.** • Для модели принтера без WiFi кнопка WiFi используется для настройки экономии тонера.
- Когда это меню находится в нижней части окна, при выборе "Закрыть/открыть" символ "*" для параметров, отображаемых в меню не будет вовремя отображаться после изменения настройки экономии тонера с помощью соответствующей кнопки. Пользователям потребуется вернуться в предыдущее меню, а затем снова войти в это меню. Отобразятся измененные данные настройки экономии тонера.

7.1.2. Настройка языка

Пункт "Настройка языка" используется для выбора языка, на котором будут отображаться надписи в панели управления.

- 1) Нажмите кнопку "Меню" для входа в окно меню.
- 2) Нажмите кнопку "▲" или "▼" навигационной панели, чтобы выбрать пункт "Настройки системы", затем нажмите кнопку "OK".
- 3) Нажмите кнопку "▲" или "▼" навигационной панели, чтобы выбрать пункт "2. Настройка языка", затем нажмите кнопку "OK".

M6200/M6500/N6550 Series



M6600 Series

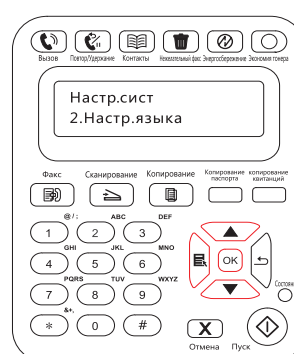

- Примечание.** • Настройка языка зависит от региона, для которого предназначено устройство.

7.1.3. Восстановить заводские настройки

Пункт "Восстановить заводские настройки" используется для восстановления настроек по умолчанию для принтера.

- 1) Нажмите кнопку "Меню" для входа в окно меню.
- 2) Нажмите кнопку "▲" или "▼" навигационной панели, чтобы выбрать пункт "Настройки системы", затем нажмите кнопку "OK".

3. Нажмите кнопку "▲" или "▼" навигационной панели, чтобы выбрать пункт "3. Настр. восст.", затем нажмите кнопку "OK", Выберите "Да" или "Нет".

M6200/M6500/N6550 Series

M6600 Series

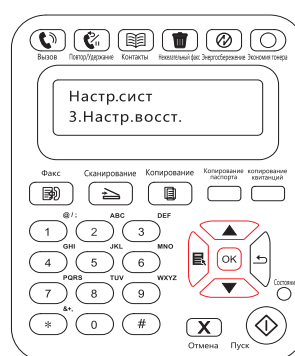

7.1.4. Параметр "Спящий режим"

Спящий режим используется для снижения энергопотребления. Пункт "Настройка спящего режима" позволяет пользователям выбрать время простоя, по истечении которого устройство переходит в спящий режим. По умолчанию это происходит через 1 минуту.

- 1) Нажмите кнопку "Меню" для входа в окно меню.
- 2) Нажмите кнопку "▲" или "▼" навигационной панели, чтобы выбрать пункт "Настройки системы", затем нажмите кнопку "OK".
- 3) Нажмите кнопку "▲" или "▼" навигационной панели, чтобы выбрать пункт "4. Настройка спящего режима", затем нажмите кнопку "OK".
- 4) С помощью кнопки "▲" или "▼" навигационной панели можно выбрать следующие значения: "1 минута", "5 минут", "15 минут", "30 минут" и "60 минут".

M6200/M6500/N6550 Series

M6600 Series

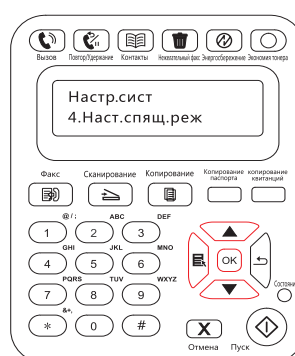

Примечание. • Когда принтер находится в спящем режиме, вывести его из этого режима можно только с помощью нажатия кнопки режима энергосбережения или отправки задания на печать, сканирование или отправки факса или открытия или закрытия выходного лотка.

7.1.5. Настройка сети

Состояние сети можно просмотреть или установить с помощью меню "Настр. сети".

- 1) Нажмите кнопку "Меню" для входа в окно меню.
- 2) Нажмите кнопку "▲" или "▼" навигационной панели, чтобы выбрать пункт "Настр. сист", затем нажмите кнопку "OK".
- 3) Нажмите кнопку "▲" или "▼" навигационной панели, чтобы выбрать пункт "Настр. сети", затем нажмите кнопку "OK".

M6200/M6500/N6550 Series



M6600 Series

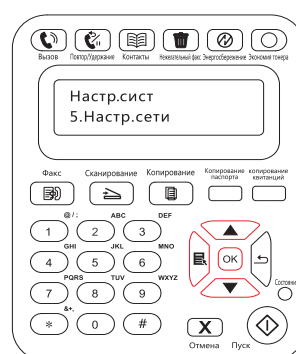

- 4) Нажмите кнопку "▲" или "▼" навигационной панели, чтобы выбрать пункт "1. Настр. пров.", затем нажмите кнопку "OK". Нажмите кнопку "▲" или "▼" навигационной панели, чтобы выбрать пункт "1. IPv4" или "2. IPv6".

M6200/M6500/N6550 Series



M6600 Series

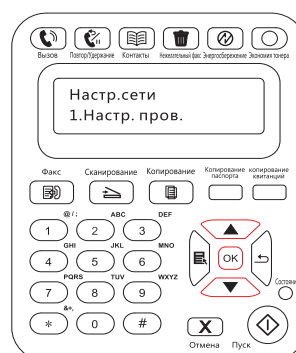

- 5) Нажмите кнопку "▲" или "▼" навигационной панели, чтобы выбрать пункт "2. Настр.беспров.", затем нажмите кнопку "OK". Нажмите кнопку "▲" или "▼" навигационной панели, чтобы выбрать пункт "1. Режим PIN WPS".

M6200/M6500/N6550 Series



M6600 Series

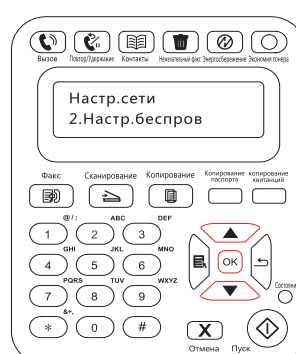

7.1.6. Сведения о сети

Состояние сети можно установить с помощью меню "Данные о сети".

- 1) Нажмите кнопку "Меню" для входа в окно меню.
- 2) Нажмите кнопку "▲" или "▼" навигационной панели, чтобы выбрать пункт "Настр. сист", затем нажмите кнопку "OK".
- 3) Нажмите кнопку "▲" или "▼" навигационной панели, чтобы выбрать пункт "Данные сети", затем нажмите кнопку "OK".

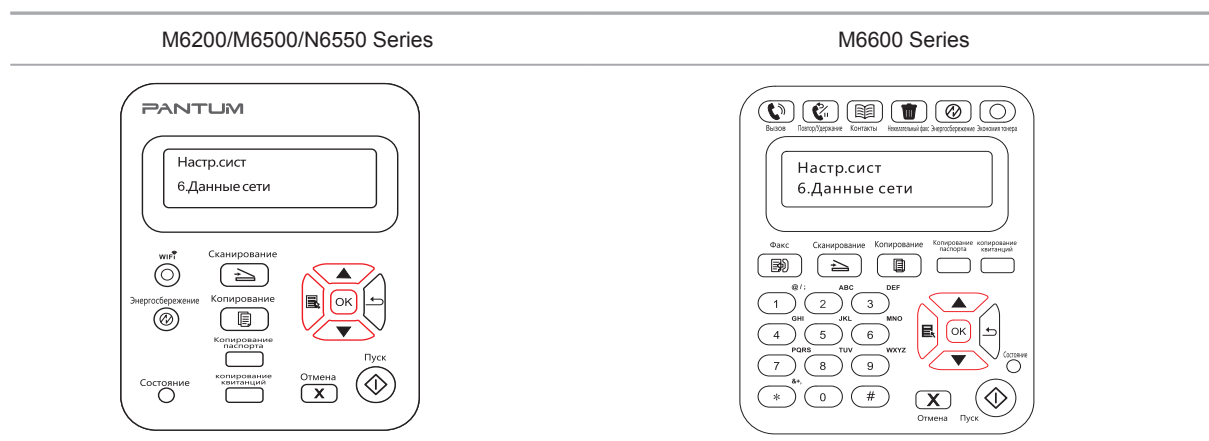

- 4) Нажмите кнопку "▲" или "▼" навигационной панели, чтобы выбрать пункт "1. TCP/IP", "2. Данные WiFi".
- 5) Выберите пункт "1. TCP/IP" и нажмите кнопку "OK", нажмите кнопку "▲" или "▼" навигационной панели, чтобы выбрать пункт "1. IP-адрес", "2. Маска подсети" и "3. Шлюз".

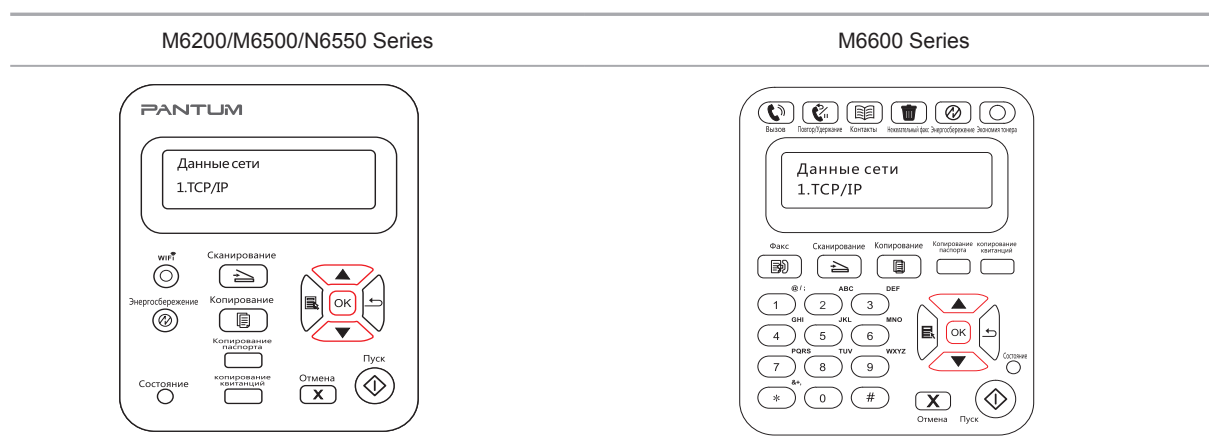

6) Выберите пункт "2. Данные WiFi" и нажмите кнопку "OK", нажмите кнопку "▲" или "▼" навигационной панели, чтобы выбрать пункт "1. MAC-адрес", "2. Состояние WiFi", "3. Канал WiFi" или "4. Данные SSID" (при отображении данных SSID поддерживаются только английские буквы и цифры).

M6200/M6500/N6550 Series

M6600 Series



Печать

8

Глава

8. Печать.....	2
8.1. Функция печати	2
8.2. Открытие справки	3
8.3. Двусторонняя печать	4
8.4. Отмена задания печати.....	7
8.5. Печать в системе Mac.....	7

8. Печать

8.1. Функция печати

Для настройки функции печати выберите "Пуск"->"Устройство и принтер", выберите соответствующий принтер, щелкните правой кнопкой мыши, настройте функцию печати в окне "Настройки печати". Далее приведены некоторые функции:

Функция	Диаграмма
Ручная двусторонняя	
Разбор по копиям	
Обратный порядок печати	
N-на-1	
Печать плакатов (только для операционной системы Windows)	
Печать с масштабированием	
Настраиваемый формат	



- Примечание.** • Можно выбрать "Печать плаката 2 x 2" в параметрах макета в окне настроек, чтобы использовать функцию печати плаката.
- Для просмотра информации об определенных функциях откройте "Настройки печати" и нажмите кнопку "Справка". Сведения о том, как открыть справку, см. в главе 8.2.

8.2. Открытие справки

Можно открыть экран "Настройки печати" и нажать кнопку "Справка" (только для операционной системы Windows). Справка содержит руководство пользователя, где можно найти информацию о настройках печати.

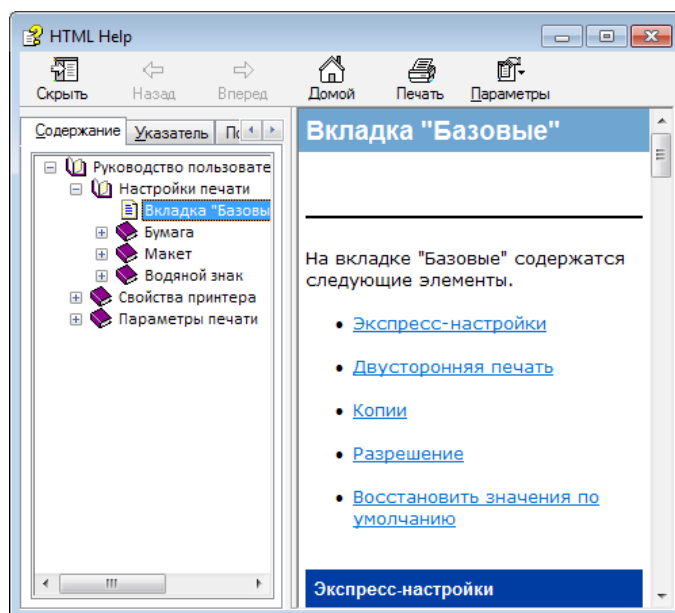
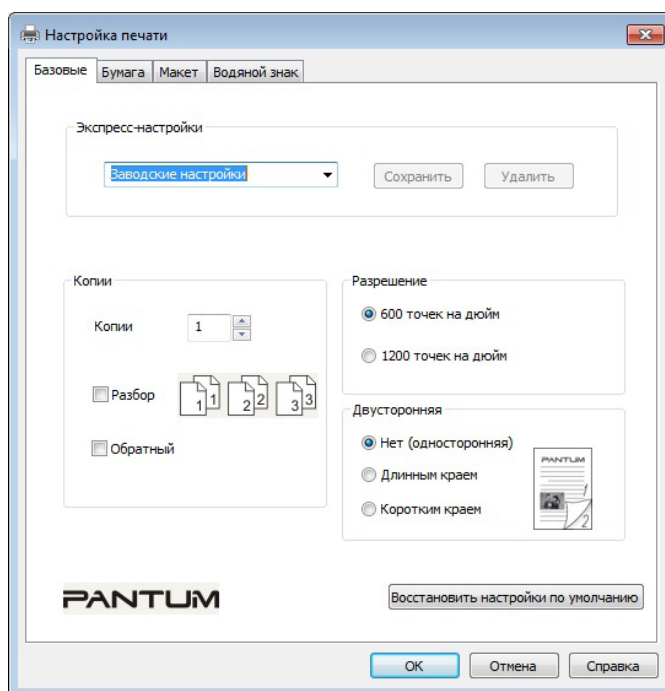

8.3. Двусторонняя печать

1) Драйвер принтера поддерживает ручную двустороннюю печать.



Примечание. • Тонкая бумага может помяться.

- Если бумага скручивается, выпрямите ее и положите обратно в лоток ручной подачи.
- Если при ручной двусторонней печати происходит замятие бумаги, для его устранения см. главу 13.1.

2) Перед печатью убедитесь, что в лоток автоматической подачи загружена бумага.



Примечание. • Сведения о том, как загружать бумагу, см. в главе 2.4.

- Информацию о материалах, на которых возможна печать, можно найти в главе 2.1. Рекомендуется использовать стандартную бумагу.
- Некоторые типы бумажных материалов не подходят для двусторонней печати. Попытка выполнить на них двустороннюю печать может привести к поломке принтера. Когда для параметра "Тип бумаги" выбрано значение "Плотная бумага" или "Прозрачная пленка", не выбирайте параметр "Двусторонняя печать". Если в диалоговом окне "Настройки печати" выбран параметр "Обратный порядок", то когда установлен флажок печати "Плакат 2 x 2", ручная двусторонняя печать не будет поддерживаться.
- Если в лоток устройства автоматической подачи загружено более 150 листов, может возникнуть замятие бумаги или проблемы с подачей бумаги.

3) Для печати необходимо выполнить следующие действия (только для операционной системы Windows):

а) Откройте в приложении (например, в Блокноте) документ, который нужно напечатать, и выберите в меню "Файл" пункт "Печать".

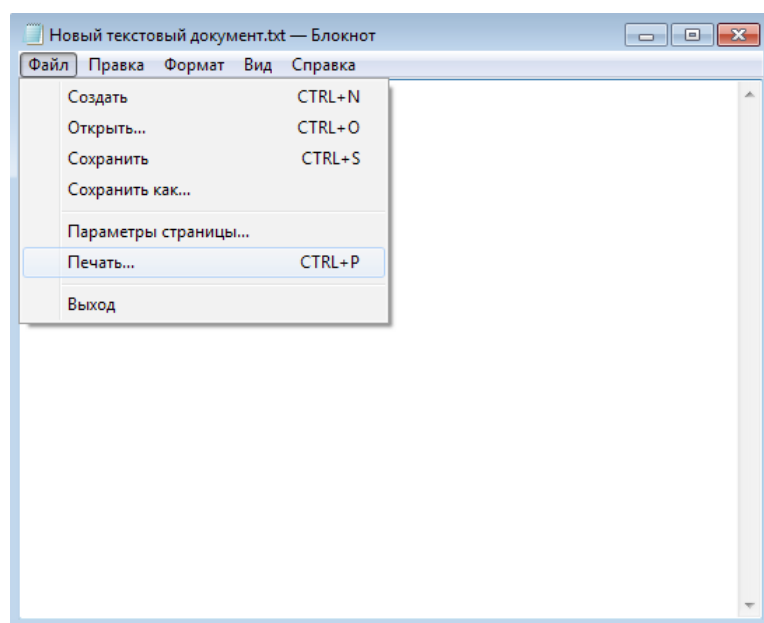

б) Выберите принтер Pantum.

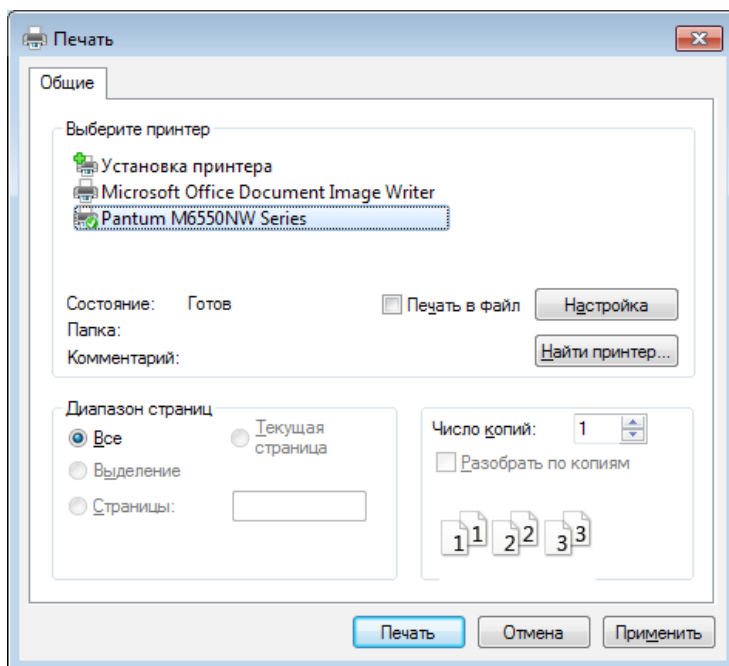

Нажмите "Настройка", чтобы настроить печать.

в) Установите на вкладке "Базовые" параметры в разделе "Ручная двусторонняя печать" и после завершения настройки нажмите кнопку ОК.

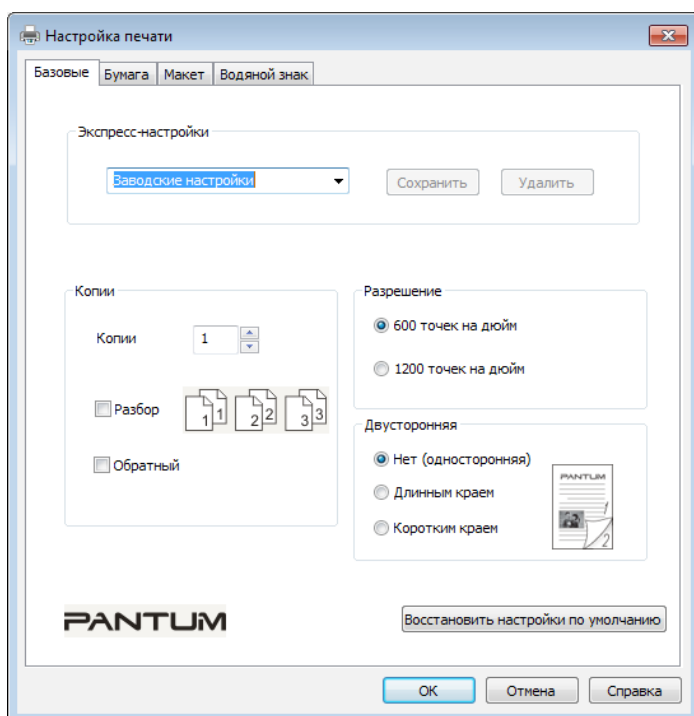

г) Нажмите "Печать".

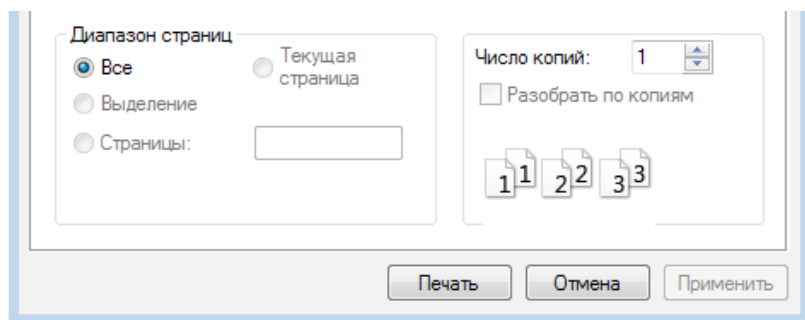

Примечание. • Чтобы бумага не выпадала из выходного лотка, рекомендуется его поднять. Если выходной лоток не поднят, рекомендуется вынимать отпечатки из лотка по мере их выхода из принтера.

д) После выбора параметра "Ручная двусторонняя печать" отправьте задание на печать, откроется окно с инструкциями по следующим операциям. Экраны могут отличаться в зависимости от моделей.



е) Переверните бумагу в соответствии с инструкцией и нажмите кнопку принтера "ОК" для продолжения печати на другой стороне.



ж) Можно нажать кнопку "Закрыть", чтобы закрыть это окно с инструкциями, и оно не будет открываться до тех пор, пока не поступит следующее задание ручной двусторонней печати.

8.4. Отмена задания печати

Можно нажать кнопку "Отмена" на панели управления для отмены задания в процессе печати, или отменить задание на печать в очереди печати.

8.5. Печать в системе Mac

Процедура:

1. После установки драйвера принтера нажмите "Системные настройки" в левом нижнем углу.



2. После открытия окна выберите "Печать и сканирование".

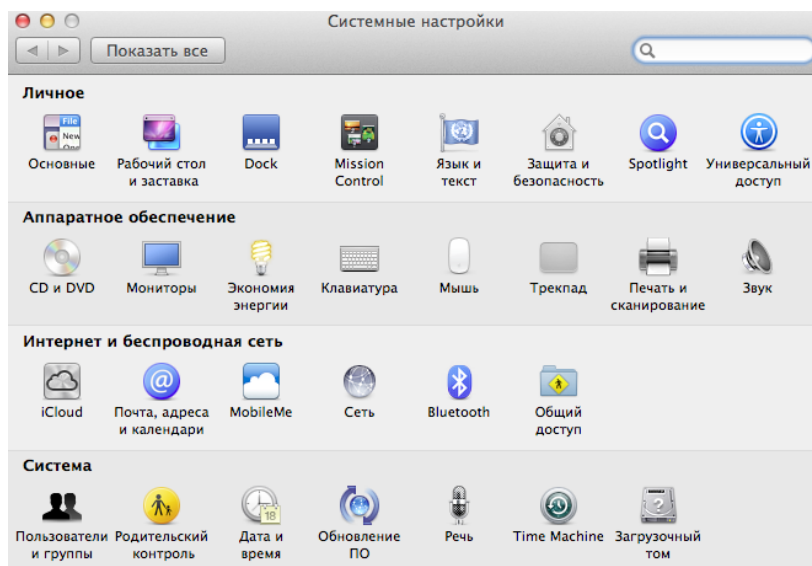

3. После открытия окна выберите "Печать".

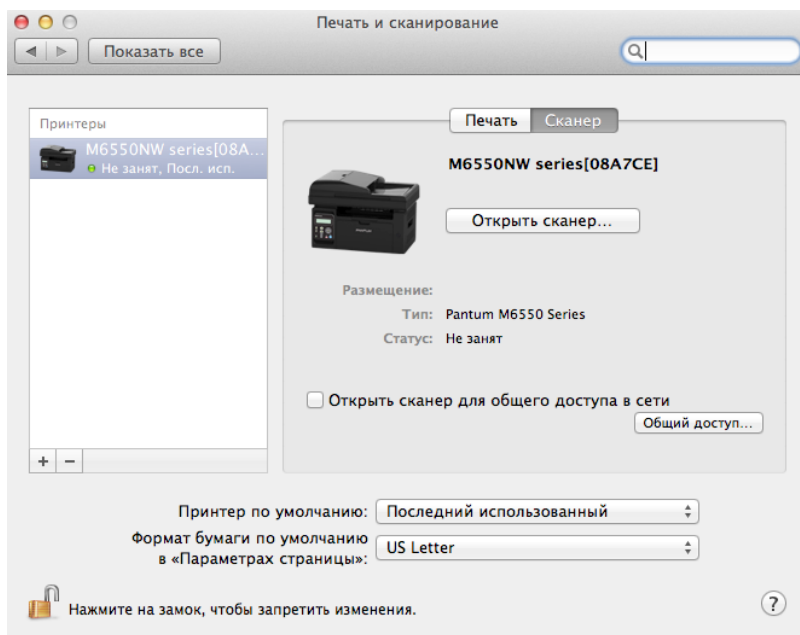

4. Выберите принтер

1) Для модели принтера USB: подсоедините кабель USB, соответствующий принтер автоматически отобразится в списке слева.

2) Для модели принтера NET: подсоедините сетевой кабель, щелкните символ "+" в нижней части списка слева, чтобы добавить принтер.

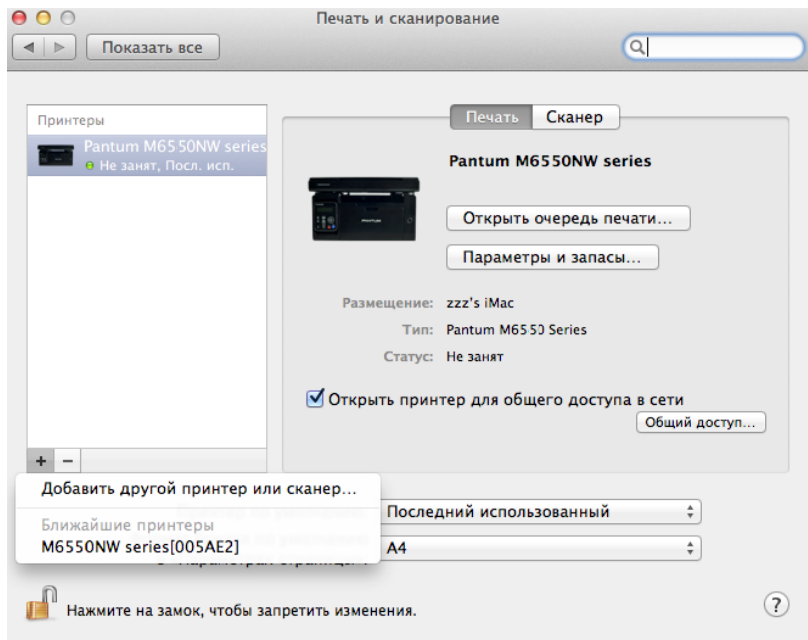

3) Для модели принтера WiFi: выберите значок WiFi в правом верхнем углу страницы, выберите в списке "Открыть сетевые настройки".

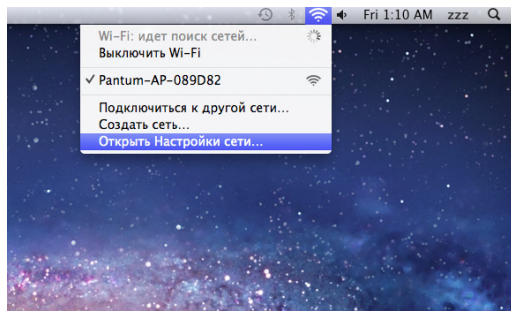

После открытия окна выберите "SSID".

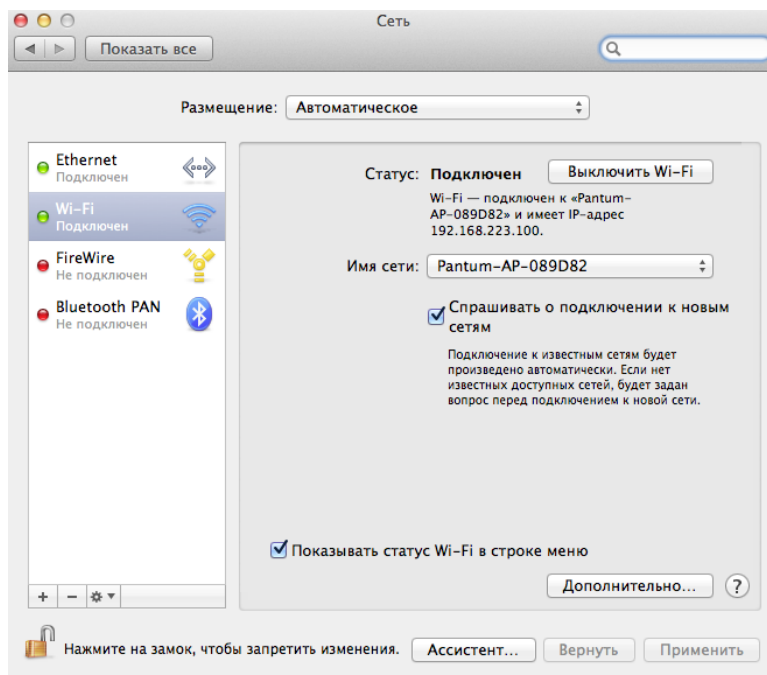

Выберите соответствующий номер SSID.

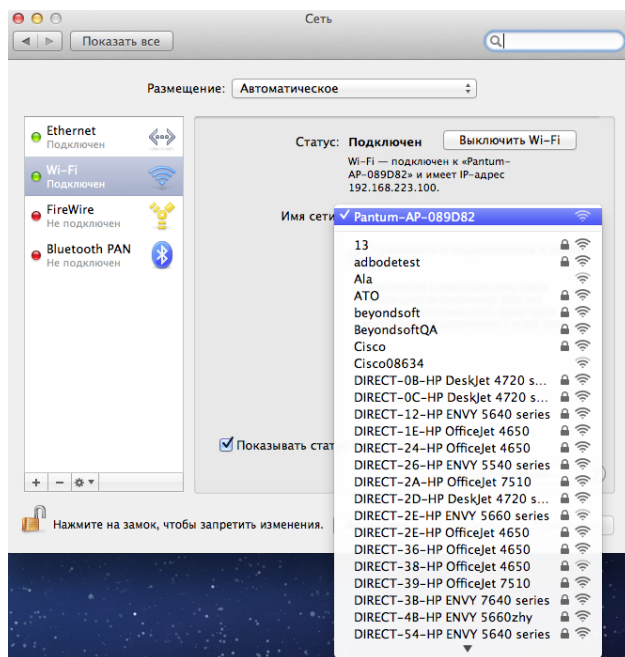

5. Откройте документ, который необходимо напечатать, выберите "Документ" – "Печать".

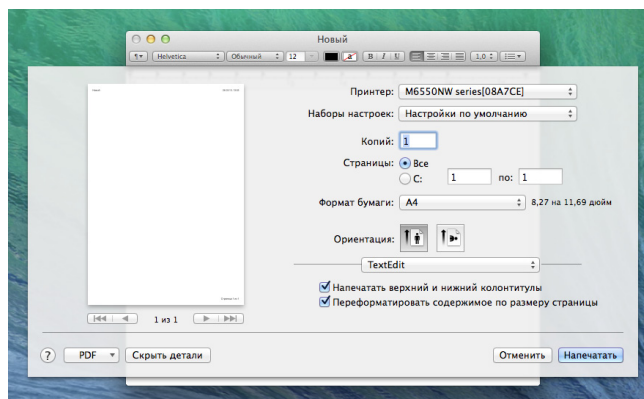

После открытия окна настройте параметры печати и нажмите кнопку "Напечатать" в правом нижнем углу.

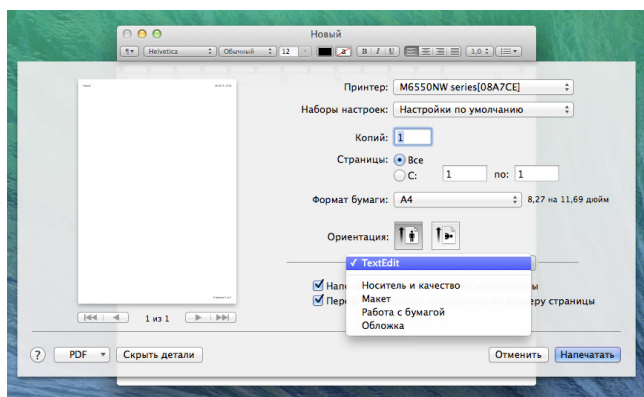

Копирование

9

Глава

9. Копирование.....	2
9.1. Основные операции.....	2
9.1.1. Копирование с использованием планшета	2
9.1.2. Копирование с использованием автоматического устройства подачи документов (ADF)	3
9.2. Специальная функция копирования.....	3
9.2.1. Копирование документов.....	3
9.2.2. Копирование паспортов	4
9.2.3. Отмена операции копирования.....	5
9.3. Настройка копирования.....	5

9. Копирование

9.1. Основные операции

Принтер предлагает два режима копирования: копирование с использованием планшета и копирование с использованием автоматического устройства подачи документов. Процедура выполнения этой операции выглядит следующим образом.

9.1.1. Копирование с использованием планшета

При выполнении копирования с использованием планшета одновременно выполняется сканирование только одного листа. Затем выполняется печать отсканированного документа, после этого можно запустить печать следующей копии. Основная процедура копирования с использованием планшета выполняется следующим образом.

1. Поместите оригинал на стекло лицевой стороной вниз.

M6200/M6500 Series

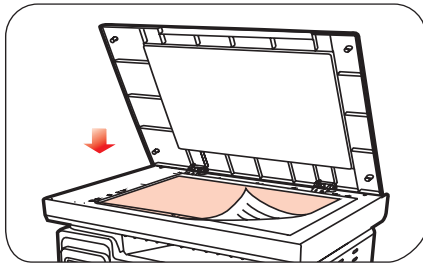

M6550/M6600 Series

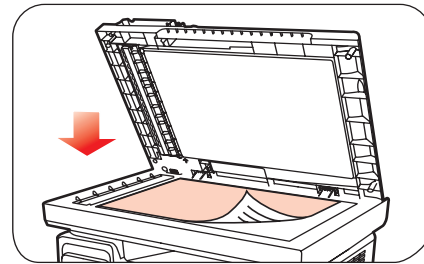

Примечание. • Не открывайте крышку во время копирования, поскольку это может отрицательно отразиться на качестве изображения.
• Для получения информации об использовании бумаги и укладке оригинала см. главу 2.5.

2. Нажмите кнопку копирования на панели управления и нажмите ОК, чтобы открыть окно выбора параметров для обычного режима копирования.

M6200/M6500/M6550 Series



M6600 Series

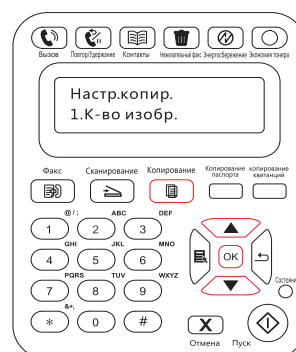



Примечание. • Принтер автоматически переходит в обычный режим копирования при включении или перезапуске.

3. Нажмите кнопку "▲" или "▼" навигационной панели, чтобы выбрать пункт "1. Качество изображения", "2. Яркость", "3. Масштаб", "4. N-в-1", "5. Клон", "6. Плакат", "7. Разбор по копиям", "8. Ручной двусторонний" или "9. Настройка бумаги", чтобы настроить копию.

4. Нажмите кнопку "Пуск", чтобы начать копирование.

9.1.2. Копирование с использованием автоматического устройства подачи документов (ADF)

(только для устройств серии M6550/M6600)

Выполните следующие шаги операции.

1. Для загрузки оригинала выполните действия, описанные в разделе 2.5.
2. Нажмите кнопку копирования на панели управления, чтобы выбрать интерфейс режима копирования.
3. Нажмите кнопку "Пуск" для запуска копирования.

9.2. Специальная функция копирования

9.2.1. Копирование документов

M6200/M6500/M6550 Series

M6600 Series

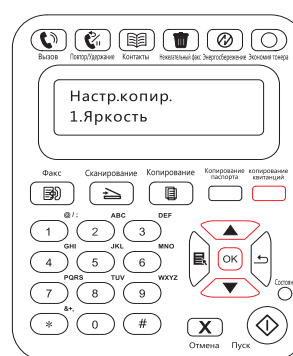

Нажмите эту кнопку для перехода в режим "Копирование документов", который используется для копирования документов с высоким разрешением печати.

Процедура копирования документа:

1. Нажмите кнопку "Копирование документа", чтобы перейти в режим "Копирование документа". После этого область главного окна на ЖК-дисплее, отображающая качество изображения, изменится, и отобразится индикация "Документ".
2. Поместите документ в платформу сканирования и нажмите кнопку "Пуск". На ЖК-дисплее появится сообщение "Копирование..."
3. По окончании сканирования документ будет напечатан.

9.2.2. Копирование паспортов

M6200/M6500/M6550 Series

M6600 Series



Нажмите кнопку "Копирование паспортов", чтобы перейти в режим "Копирование паспортов". Он используется для копирования удостоверений и прочих двусторонних сертификатов.

Процедура копирования удостоверения:

1. Нажмите кнопку копирования удостоверения, чтобы выбрать соответствующий режим. Принтер этой модели поддерживает четыре типа копирования удостоверений: полная страница сверху вниз, половина страницы сверху вниз, половина страницы слева направо и формат А5. Ниже приведены примеры.

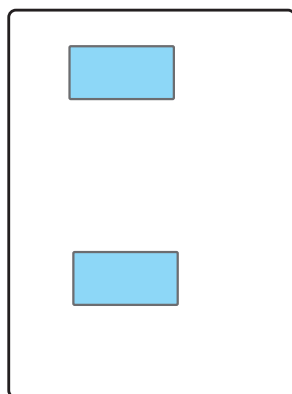

(1)

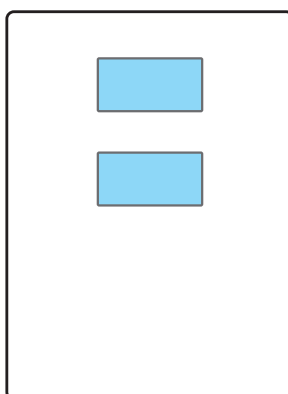

(2)

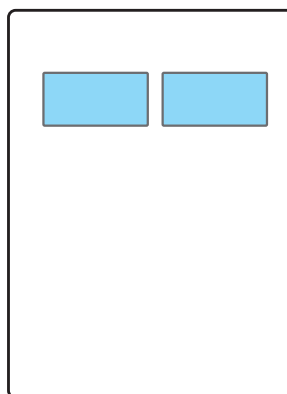

(3)

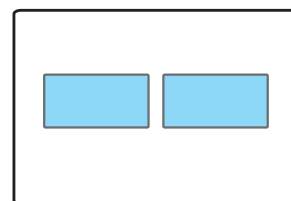

(4)

2. Поместите удостоверение в левую половину платформы сканирования, оранжевая часть соответствует области размещения для типа 1, а область размещения для типов 2, 3, 4 показана синим цветом. Соответствующие верхние и левые стороны синей части платформы сканирования затенены. Расстояние между синей частью и границей составляет 5 мм. Нажмите кнопку "Пуск", чтобы начать сканирование, на ЖК-дисплее появится сообщение "Копирование..."

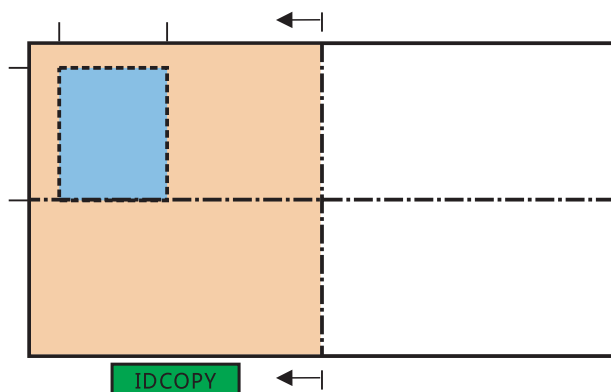

3. После завершения сканирования одной стороны удостоверения на первой строке на ЖК-дисплее отобразится инструкция "Переверните удостоверение: Пуск", на второй строке отобразится сообщение "Сканирование завершено: ОК".



- Примечание.**
- Если нужно отсканировать вторую сторону удостоверения, откройте крышку, переверните удостоверение и положите его на то же место. После нажатия кнопки "Пуск" на ЖК-дисплее появится надпись "Копирование...". После завершения сканирования лицевая сторона удостоверения карты будет скопирована на ту же страницу того же листа.
 - Если нужно отсканировать только одну сторону, нажмите кнопку "ОК", чтобы завершить сканирование. В этом случае на одну сторону листа будет скопирована только одна сторона удостоверения.

9.2.3. Отмена операции копирования

Для отмены операции копирования нажмите кнопку "Отмена". На ЖК-экране отобразится сообщение "Отмена...".

M6200/M6500/M6550 Series

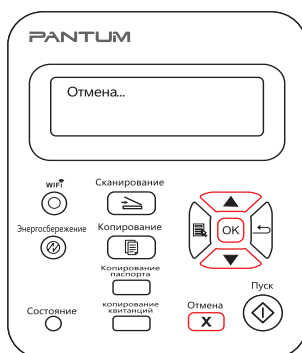

M6600 Series



9.3. Настройка копирования

M6200/M6500/M6550 Series

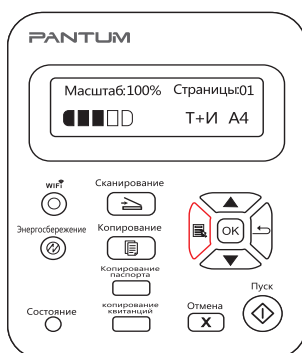

M6600 Series

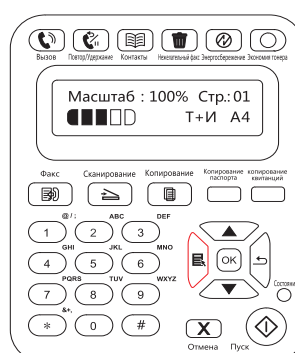

Нажмите кнопку "Меню" для входа в окно меню. См. раздел "7. Общие настройки" для получения информации о настройках специальных функций.

Сканирование

10

Глава

10. Сканирование	2
10.1. Аппаратное сканирование.....	2
10.1.1. Шаги по выполнению удаленного сканирования с использованием планшета	2
10.1.2. Шаги по выполнению удаленного сканирования с использованием автоматического устройства подачи документов (ADF).....	3
10.1.3. Сканирование одной страницы.....	3
10.1.4. Объединенное сканирование	3
10.1.5. Другие функции сканирования	4
10.2. Программное сканирование.....	9
10.2.1. Приложение сканирования Pantum	9
10.2.2. Драйвер сканера TWAIN	10
10.2.3. Драйвер сканера WIA.....	12
10.2.4. Отмена задания сканирования	15
10.3. Сканирование в системе Mac	16
10.3.1. Сканирование ICA	16
10.3.2. Сканирование TWAIN.....	19

10. Сканирование

Данный принтер поддерживает сканирование двух типов: "Аппаратное", то есть сканирование с помощью операций на панели управления принтера; "программное", то есть сканирование через терминал ПК, сканирующее приложение.

10.1. Аппаратное сканирование

10.1.1. Шаги по выполнению удаленного сканирования с использованием планшета

В этом разделе описано, как сканировать документы на компьютер (только с использованием соединения с помощью кабеля USB) с помощью панели управления принтера. Для этого выполните следующие действия.

1) Поместите оригинал на стекло лицевой стороной вниз.

M6200/M6500 Series

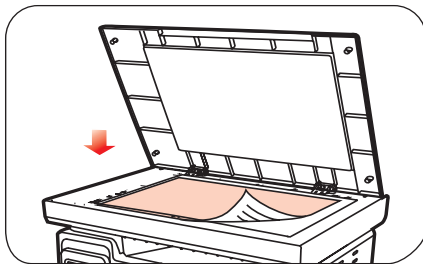

M6550/M6600 Series

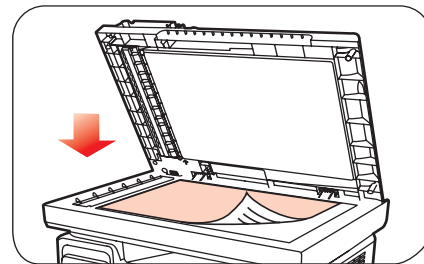

Примечание. • Не открывайте крышку во время копирования, поскольку это может отрицательно отразиться на качестве изображения.
• Для получения информации об использовании бумаги и укладке оригинала см. главу 2.5.

2) Нажмите кнопку "Сканирование" на панели управления и нажмите кнопку "▲" или "▼" на панели навигации, чтобы выбрать пункт "Сканирование одной страницы" или "Объединенное сканирование", чтобы перейти в режим сканирования.



Примечание. • Для получения информации о функциях "Сканирование одной страницы" и "Объединенное сканирование" см. разделы 10.1.3. и 10.1.4.

3) Нажмите кнопку "Пуск", чтобы начать сканирование.



Примечание. • Форматы вложений со сканированными изображениями: при сканировании по сети поддерживаются форматы PDF, TIFF и JPEG. Пользователи могут выбрать тип файла сканируемых документов на панели.

10.1.2. Шаги по выполнению удаленного сканирования с использованием автоматического устройства подачи документов (ADF)

(только для устройств M6550/M6600 Series)

- 1) Подробнее о процедурах загрузки оригинала см. в разделе 2.5.
- 2) Нажмите кнопку “Сканирование” на панели управления и нажмите кнопку “▲” или “▼” на панели навигации, чтобы выбрать пункт “Сканирование одной страницы” или “Объединенное сканирование”, чтобы перейти в режим сканирования.
- 3) Нажмите кнопку “Пуск”, чтобы начать сканирование.
- 4) Бумага будет подана из выходного отверстия автоматического устройства подачи документов (УПД), и сканирование будет завершено.



Примечание. • Одну страницу, отсканированную на ПК/в эл. почту/на FTP, можно сохранить в формате PDF, TIFF или JPEG.
• Если выбрать сканирование N-UP на ПК в режиме сканирования ADF, отсканированные документы сохраняются как файлы PDF по умолчанию. При сканировании N-UP в эл.почту/FTP можно сохранять отсканированные документы как файлы PDF, TIFF или JPEG.

10.1.3. Сканирование одной страницы

По умолчанию для сканирования с панели управления выбран режим сканирования одной страницы.

Подробное описание процедуры сканирования приведено в главе 10.1.

10.1.4. Объединенное сканирование

Если нужно объединить многостраничные отсканированные документы в одном PDF-файле, используйте функцию объединенного сканирования.



Примечание. • Функция "Объединенное сканирование" позволяет по умолчанию отсканировать документ и сохранить его в формате PDF.
• Запуск сканирования в режиме "Объединенное сканирование" на этом принтере возможен только с помощью панели управления.

Для этого выполните следующие действия.

1. Нажмите кнопку "Сканирование", чтобы перейти в режим сканирования. По умолчанию для сканирования с панели управления выбран режим сканирования "Одна страница".

M6200/M6500/M6550 Series

M6600 Series



2. Нажмите кнопку "▲" или "▼", чтобы выбрать и войти в режим "Объединенное сканирование".

M6200/M6500/M6550 Series

M6600 Series

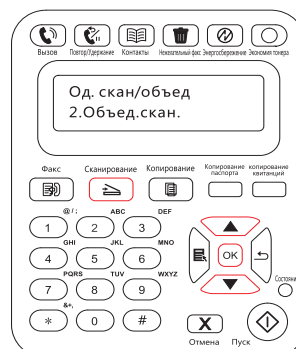

3. Нажмите кнопку "Пуск", на экране компьютера появится индикатор хода выполнения сканирования.

4. Когда будет отсканирована первая страница, на панели управления появится надпись (см. ниже).

Нажмите кнопку "Пуск" — сканирование следующей страницы

Нажмите кнопку "OK" — завершение сканирования

5. Поместите документ, который необходимо отсканировать, на стекло экспонирования и нажмите кнопку "Пуск", чтобы продолжить сканирование второй страницы (для сканирования с использованием УПД, можно сразу запустить непрерывное сканирование).

6. Повторите операцию, описанную в первом пункте, чтобы отсканировать многостраничный документ, затем нажмите "OK", чтобы завершить операцию.

7. По завершении сканирования приложение сохранит документ в формате PDF в заданной папке.

10.1.5. Другие функции сканирования

1. Сканирование в электронную почту

Пользователи могут сканировать монохромные и цветные документы и добавлять их в качестве вложений в сообщения электронной почты. Выполните следующие действия:

① Введите IP-адрес в строке адреса веб-браузера для доступа к встроенному веб-серверу принтера.

② Нажмите "Настройка"—"SMTP", чтобы настроить относительные параметры протокола SMTP; после завершения нажмите кнопку "Применить", чтобы сохранить настройки.

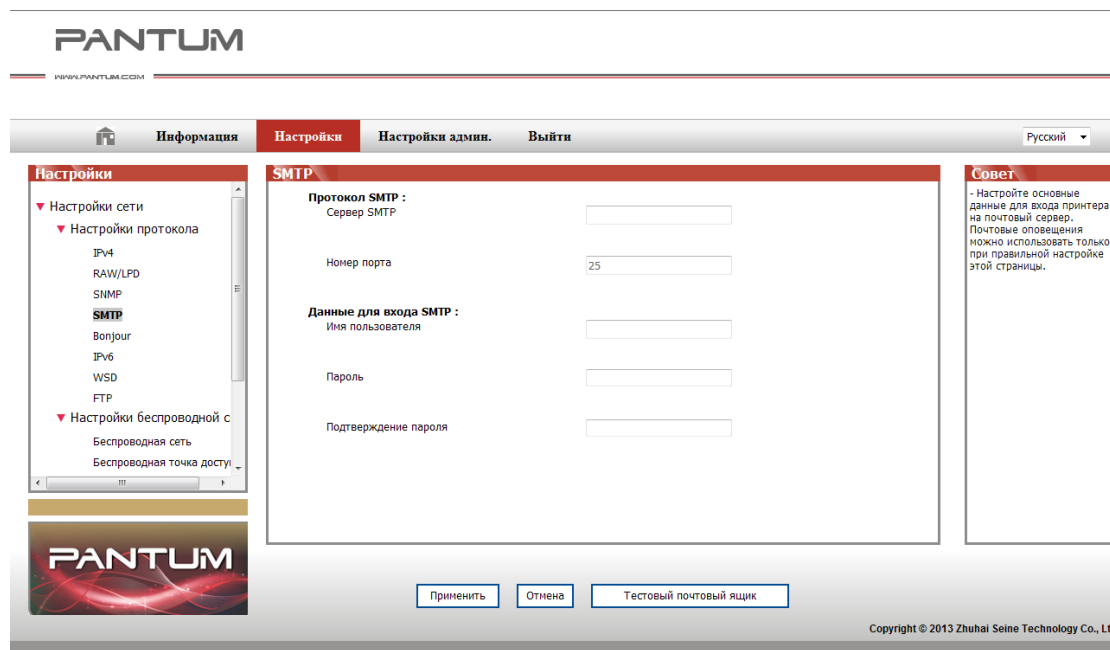

③ Щелкните "Адресная книга электронной почты" в левом столбце, чтобы перейти в окно настройки почтового ящика.

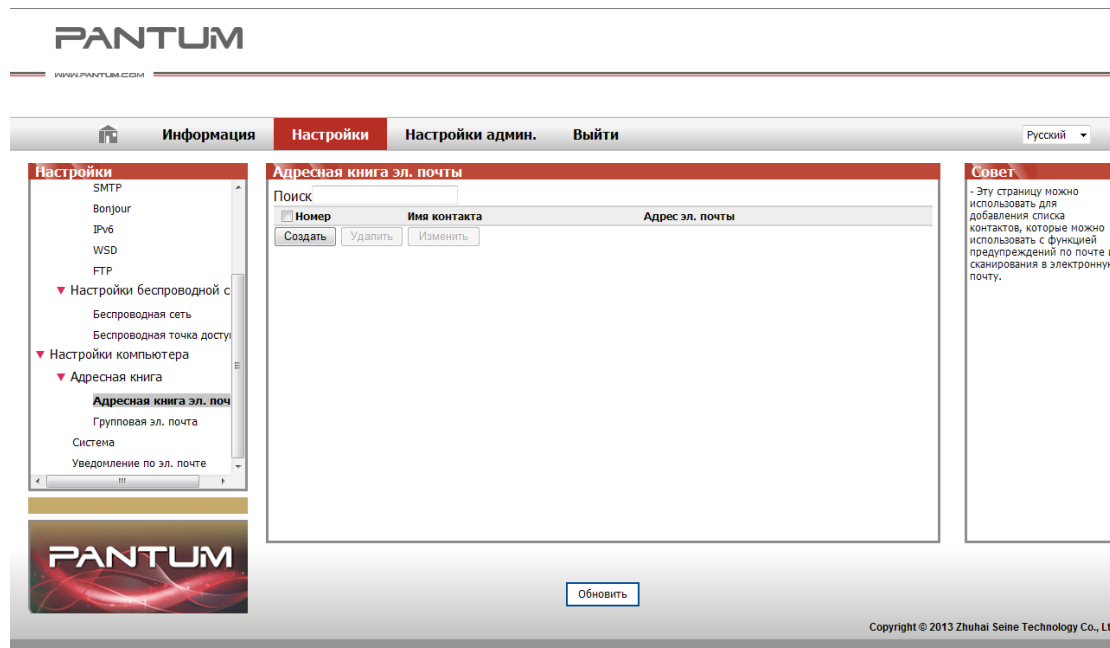

④ Нажмите кнопку "Добавить", появится следующее окно, измените имена контактов, введите адрес электронной почты и нажмите кнопку "Отправить".

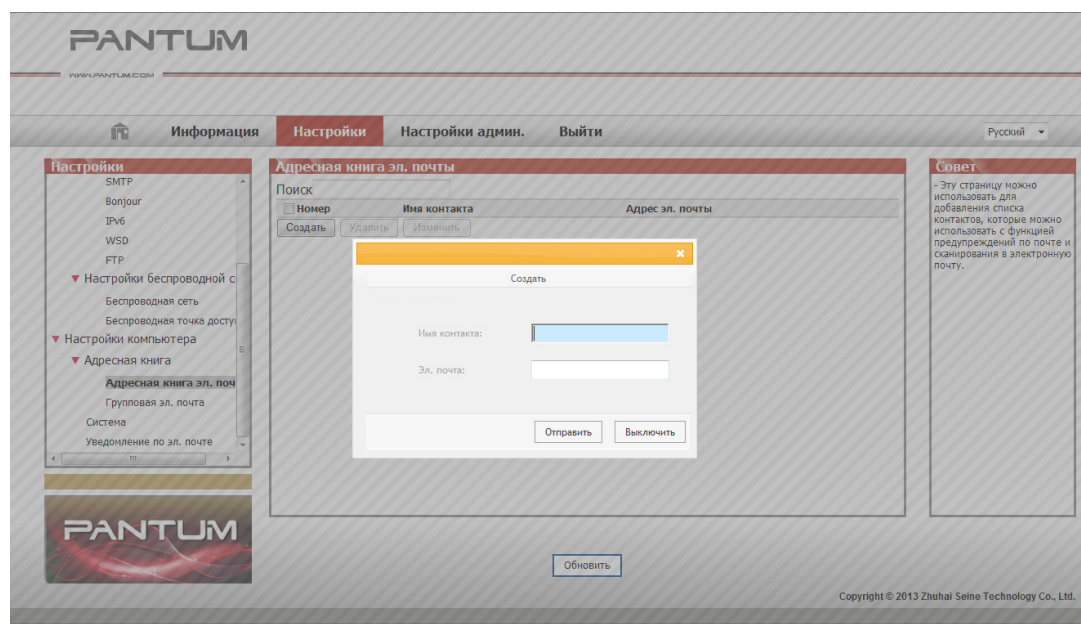

⑤ Поместите документ на планшет.

M6200/M6500 Series

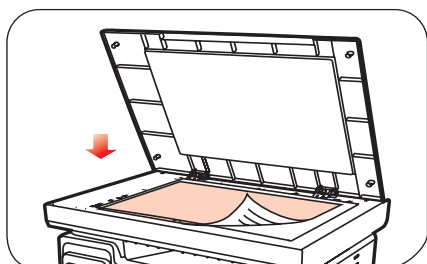

M6550/M6600 Series

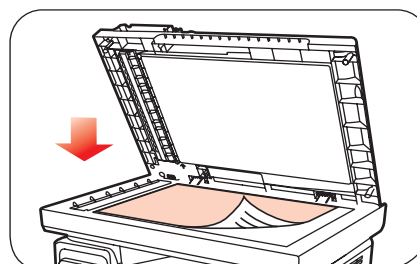

⑥ Нажмите кнопку "Сканирование" на панели управления и нажмите кнопку "▲" или "▼", чтобы выбрать пункт "1. Одна страница" или "2. Объединенное сканирование", затем нажмите кнопку "OK".

⑦ На экране "1. Сканировать в" нажмите кнопку "OK".

⑧ Нажмите кнопку "▲" или "▼", чтобы выбрать пункт "Сканировать в E-mail", и нажмите кнопку "OK".

⑨ Нажмите кнопку "▲" или "▼", чтобы выбрать пункт "Адресная книга электронной почты", и нажмите кнопку "OK".

⑩ Нажмите кнопку "▲" или "▼", чтобы выбрать адрес или группу, а затем нажмите кнопку "OK"; нажмите кнопку "Пуск", чтобы начать сканирование.

Выполните следующие инструкции для настройки групповой рассылки электронных писем.

Настройте имя группы для функции групповой отправки электронной почты с помощью веб-страницы и настройте членов (получателей) группы рассылки электронной почты. После завершения сканирования микропрограмма отправит сканированные документы на почтовый сервер. Затем почтовый сервер отправит документы каждому члену группы.

2. Сканирование на FTP

Для сканирования на FTP требуется сетевая среда. Пользователи могут выполнять сканирование относительно больших файлов по сети. Для использования этой функции необходимо войти на сервер FTP, указав имя пользователя и пароль, и установить компонент IIS на компьютере.

1) Процедура:

① Введите IP-адрес в строке адреса веб-браузера для доступа к встроенному веб-серверу принтера.

② Нажмите "Настройки" – "FTP", чтобы перейти в окно настройки FTP.

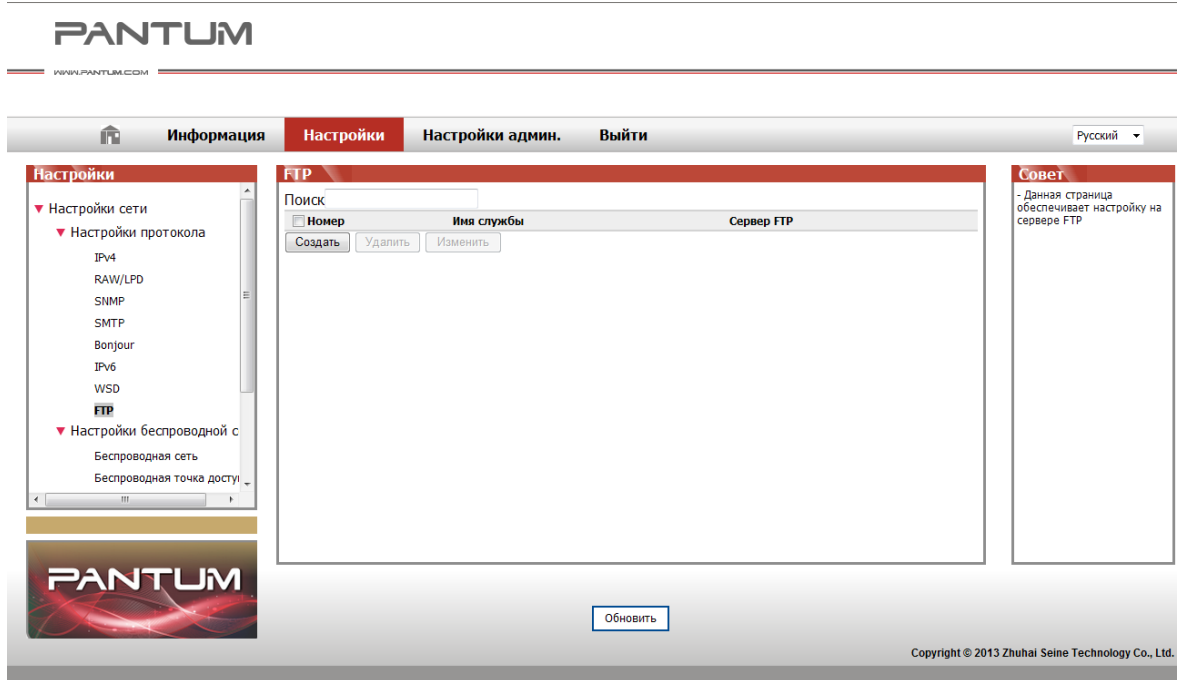

③ Нажмите кнопку "Создать", появится следующее окно. Установите относительные параметры протокола FTP. После завершения настройки нажмите кнопку "Отправить".

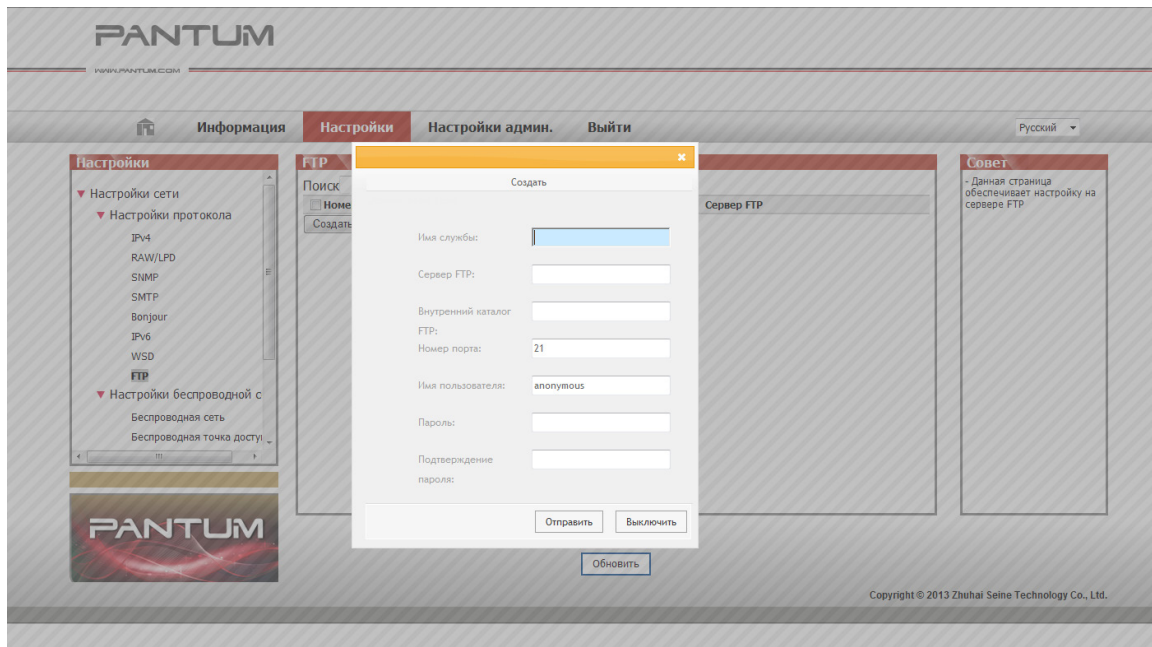

④ Поместите документ на планшет.

M6200/M6500 Series

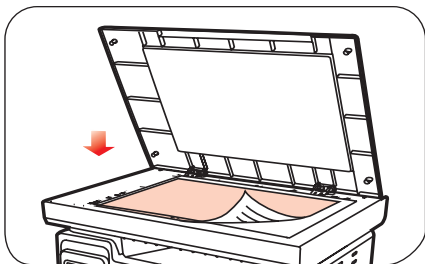

M6550/M6600 Series

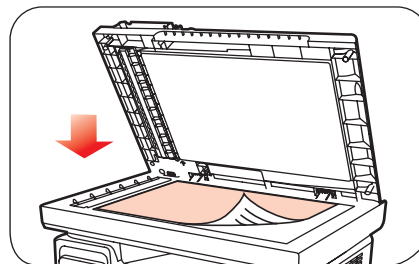

⑤ Нажмите кнопку "Сканирование" на панели управления и нажмите кнопку "▲" или "▼", чтобы выбрать пункт "1. Одна страница" или "2. Объединенное сканирование", затем нажмите кнопку "ОК".

⑥ На экране "1. Сканировать в" нажмите кнопку "ОК".

⑦ Нажмите кнопку "▲" или "▼", чтобы выбрать пункт "Сканировать на FTP", и нажмите кнопку "ОК".

⑧ Нажмите кнопку "▲" или "▼", чтобы выбрать сервер или группу, а затем нажмите кнопку "ОК"; нажмите кнопку "Пуск", чтобы начать сканирование.



Примечание. Настройка параметров протокола FTP:

Сервер FTP: IP-адрес сервера (например, 10.10.145.100)

Номер порта: по умолчанию используется порт номер 21

Имя пользователя: например, anonymous

Пароль: например (для имени пользователя anonymous пароль не требуется)

Подтверждение пароля: например (для имени пользователя anonymous пароль не требуется)

Имя сервера: например, PANTUM

10.2. Программное сканирование

10.2.1. Приложение сканирования Pantum

Процедура:

1) Дважды щелкните значок "Приложение сканирование Pantum" на компьютере. Этот значок отображается следующим образом:

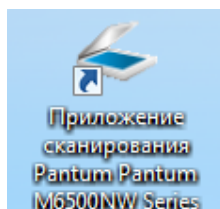

2) Появится окно, показанное ниже:

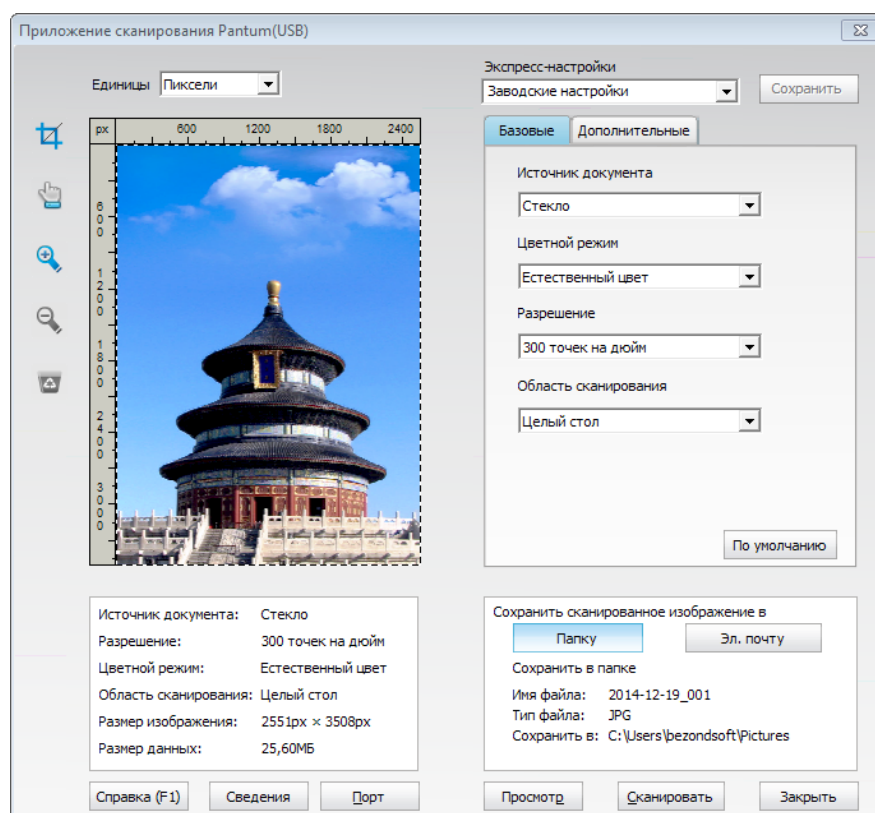

3) Настройте параметры сканирования в списке справа. Нажмите кнопку "Сканировать" в правом нижнем углу и запустите сканирование.

Данное устройство соответствует стандартам TWAIN и Windows Image Application (WIA). Если используется приложение, поддерживающее стандарт TWAIN и WIA, то можно использовать функцию сканирования и отправлять сканированные изображения прямо в открытое приложение. В этом руководстве для иллюстрации процедуры в качестве примеров показаны приложения MS Office (Word и Excel) и Photoshop.

10.2.2. Драйвер сканера TWAIN

10.2.2.1. Приложения MS Office (Word и Excel)

Процедура:

1) Сочетания клавиш процедуры: Нажмите Alt+I+P+S, чтобы открыть окно приложения.

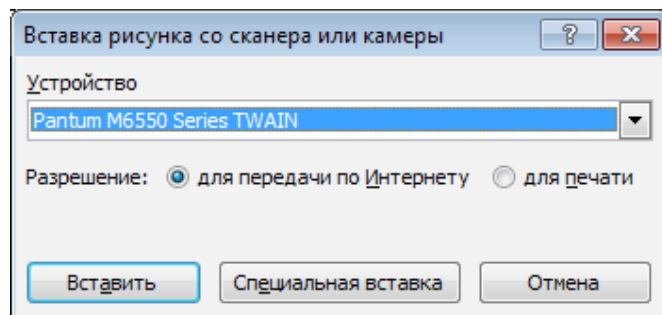

2) Щелкните "Устройство" и выберите пункт "Сканирование TWAIN", нажмите кнопку "Специальная вставка".

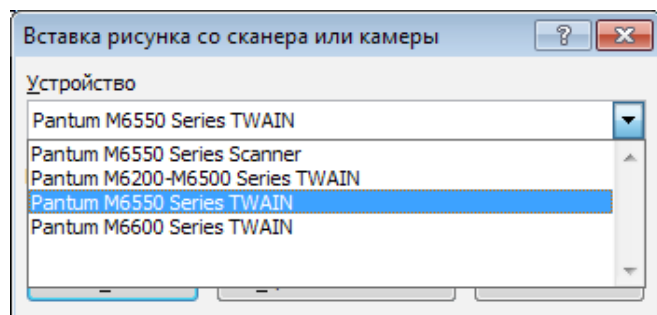

3) Когда появится окно, настройте параметры сканирования в списке справа "Базовая настройка" и "Расширенная настройка". Нажмите кнопку "Сканировать" для запуска сканирования.

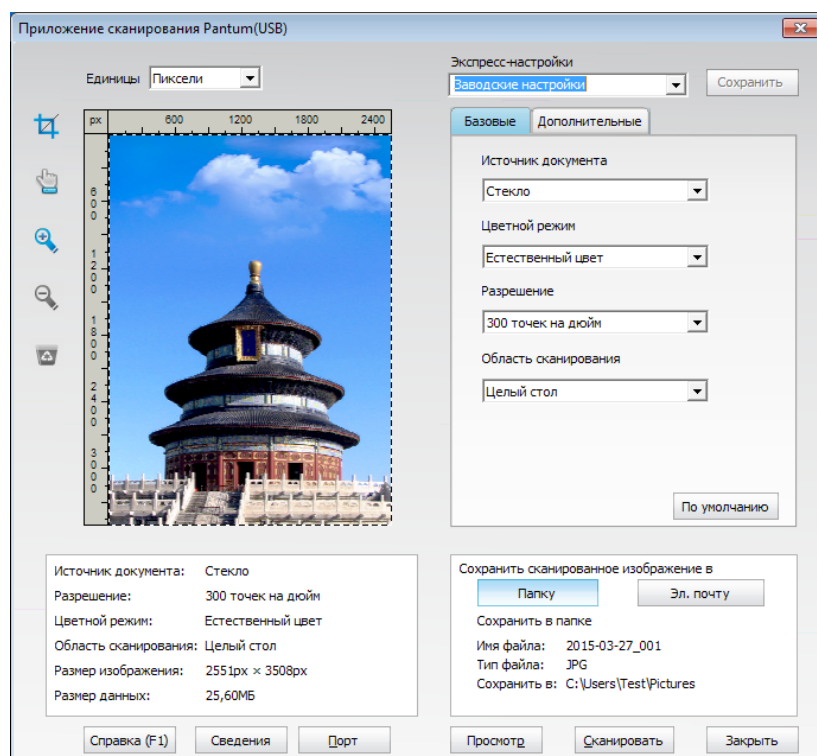

Примечание. Щелкните "Порт" ниже, чтобы выбрать порт сканирования, который показан ниже:

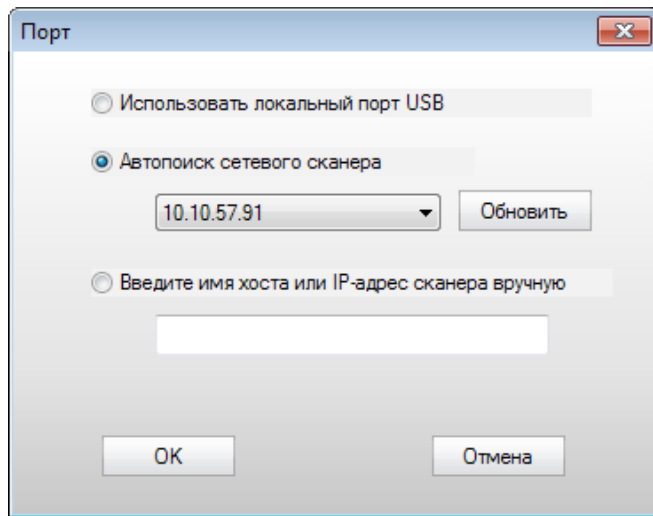

10.2.2.2. Photoshop

Процедура:

1) Запустите Photoshop, выберите "Файл" – "Импортировать" в левом верхнем углу, выберите "Сканирование TWAIN", как показано далее:

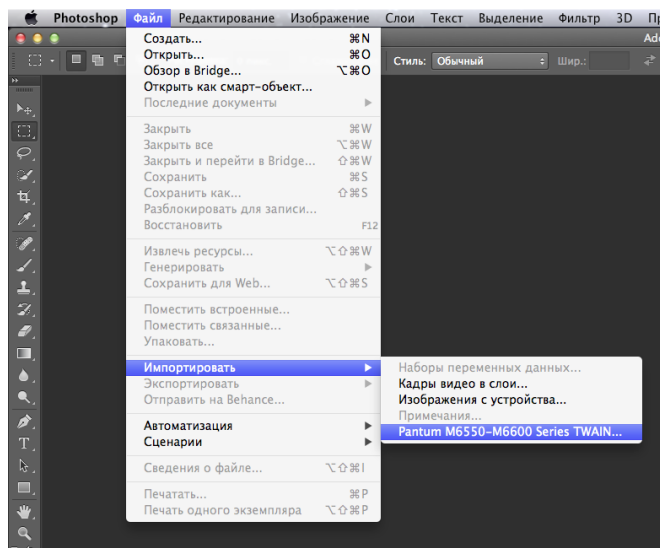

2) После открытия окна подробное описание см. в шаге 3 процедуры 10.2.2.1.

10.2.3. Драйвер сканера WIA

10.2.3.1. Сканирование WIA1.0 (Windows XP / Windows Server 2003)

1. Приложения MS Office (Word и Excel)

Процедура:

1) Сочетания клавиш процедуры: Нажмите Alt+I+P+S, чтобы открыть окно приложения.

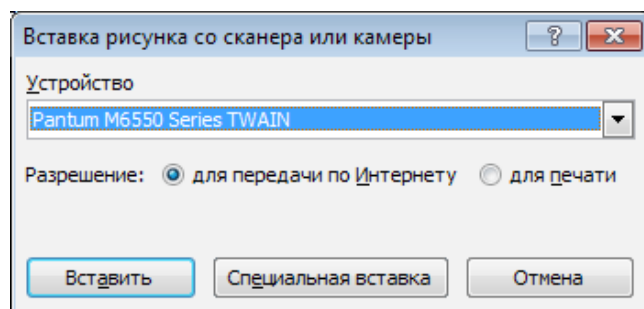

2) Щелкните "Устройство" и выберите пункт "Сканирование WIA", нажмите кнопку "Специальная вставка".

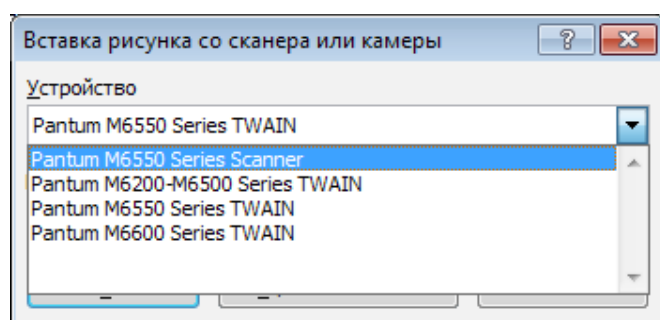

3) Появится окно, показанное ниже, настройте данные сканирования.

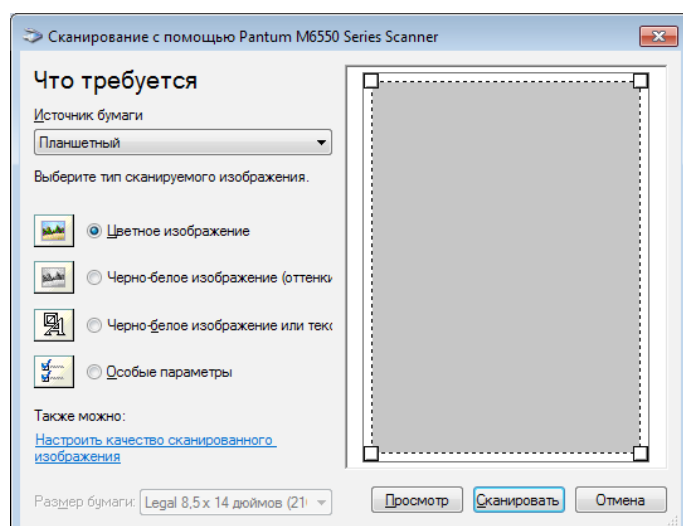

4) Нажмите "Настроить качество сканированного изображения" в левом нижнем углу вышеприведенного изображения, появится окно расширенных свойств, затем пользователи могут настроить сканирование. После завершения настройки нажмите кнопку "ОК", а затем нажмите кнопку "Сканировать", чтобы начать сканирование.

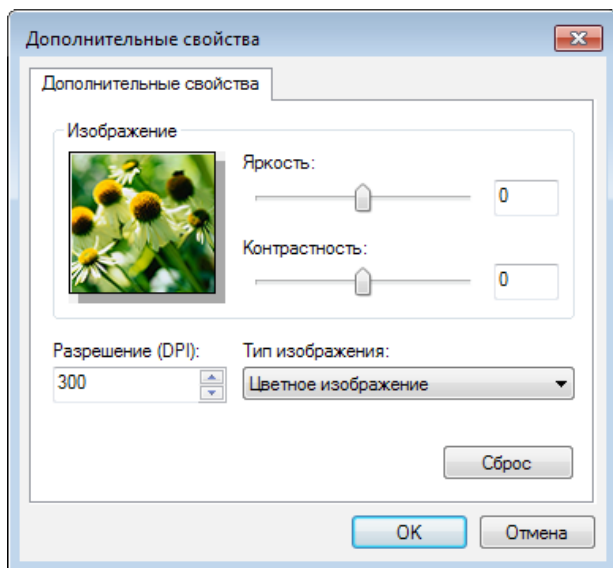

2. Photoshop

Процедура:

1) Запустите Photoshop, выберите "Файл" – "Импортировать" в левом верхнем углу и выберите "Сканирование WIA", как показано далее:

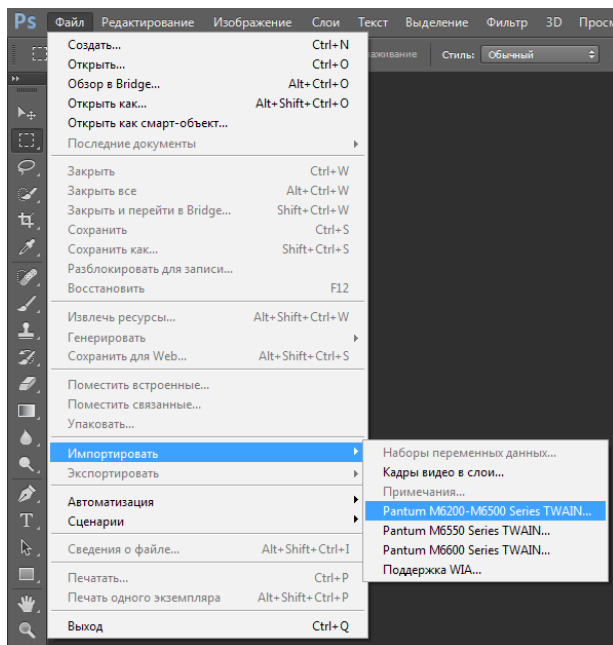

2) После открытия окна подробное описание см. в шагах 3 и 4 процедуры 10.2.3.1.

10.2.3.2. Сканирование WIA 2.0 (Windows Vista / Windows Server 2008 и последующие версии)

Процедура:

1) Нажмите "Пуск" - "Все программы" - "Устройства и принтеры" в левом нижнем углу рабочего стола.

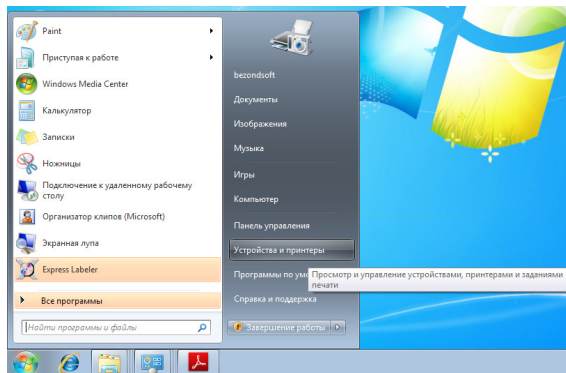

2) При отображении всплывающего окна выберите нужный принтер и щелкните правой кнопкой мыши.

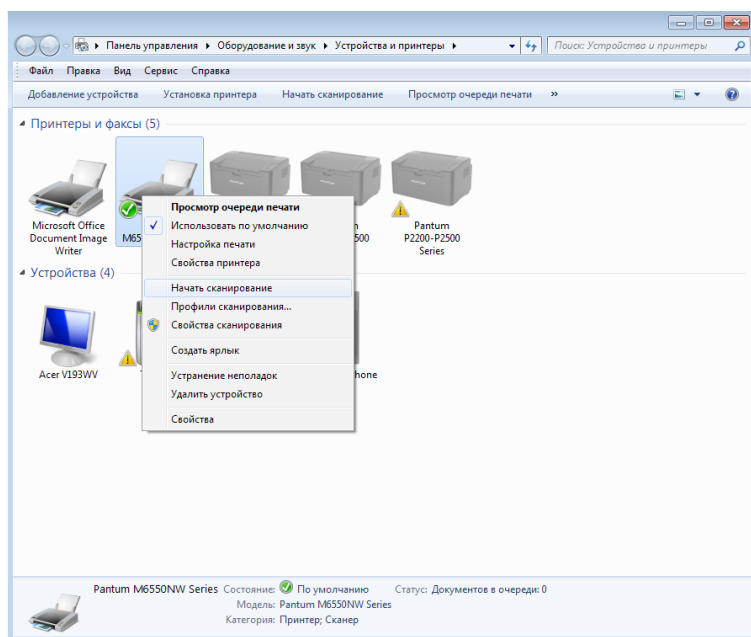

3) В вышеприведенной панели параметров выберите "Начать сканирование".

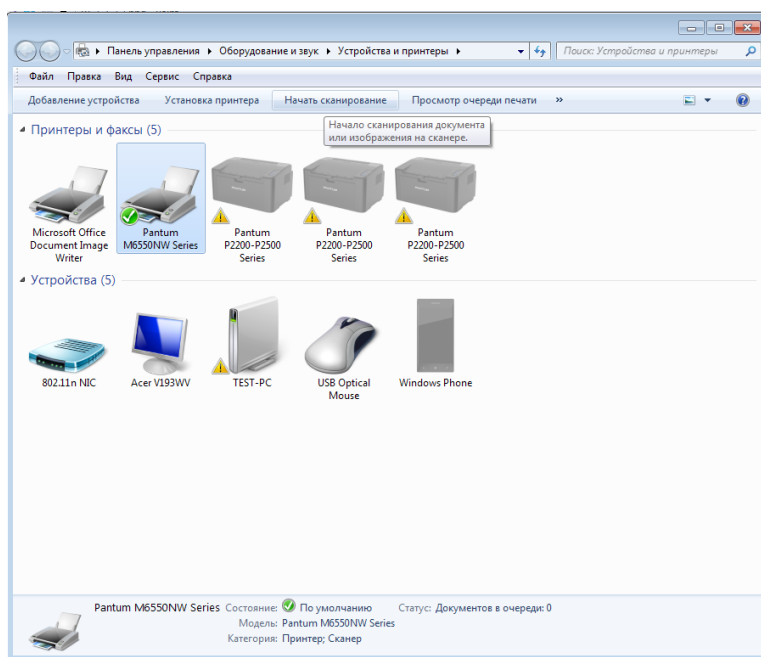

4) Когда появится окно, настройте параметры сканирования и нажмите кнопку "Сканировать" в правом нижнем углу, чтобы начать сканирование.

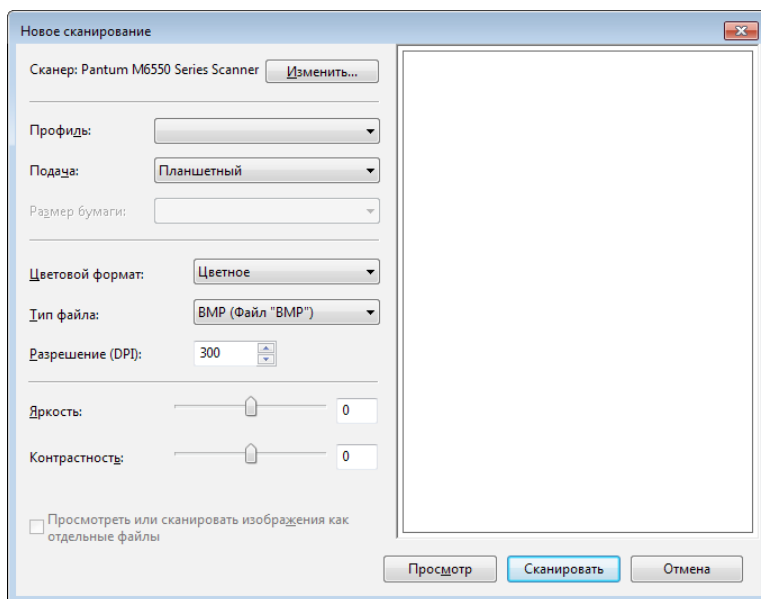

10.2.4. Отмена задания сканирования

При выполнении сканирования задание можно отменить двумя способами.

- 1) Нажать кнопку "Отмена" на панели управления для отмены задания.
- 2) Нажать кнопку "Отмена" в окне индикатора хода выполнения сканирования на компьютере для отмены задания.

10.3. Сканирование в системе Mac

10.3.1. Сканирование ICA

10.3.1.1. Откройте приложение ICA с помощью окна "Печать и сканирование"

Процедура:

1. После установки драйвера принтера щелкните значок "Системные настройки" в левом нижнем углу рабочего стола компьютера.

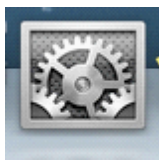

2. После открытия окна выберите "Печать и сканирование".

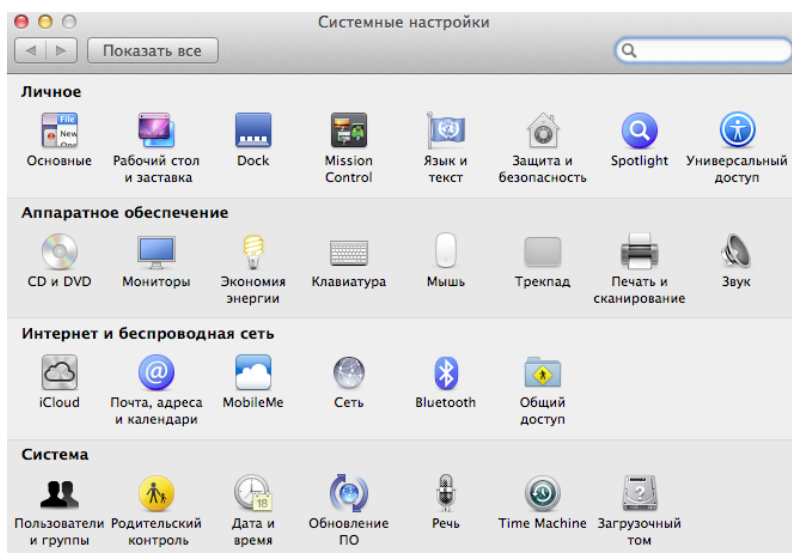

3. После открытия окна выберите "Сканер".

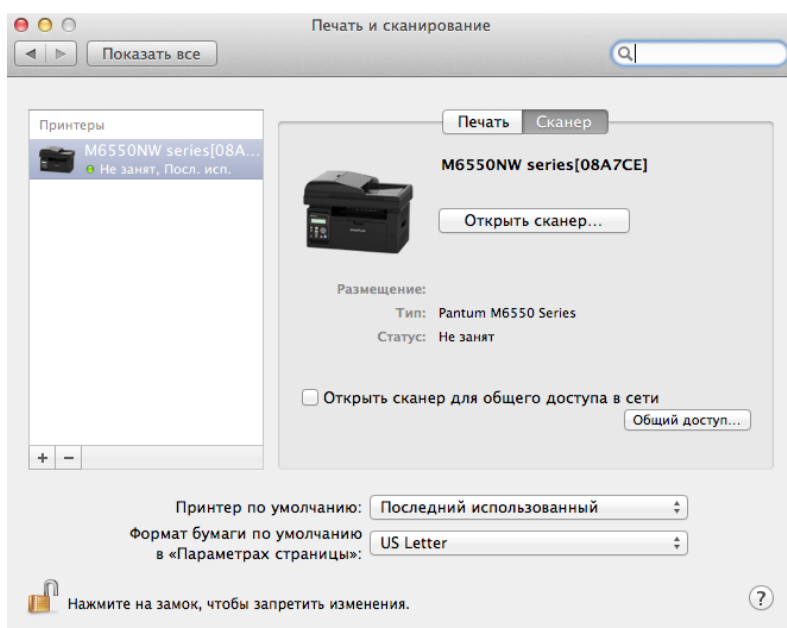

4. Нажмите "Открыть сканер", и откроется окно сканирования.

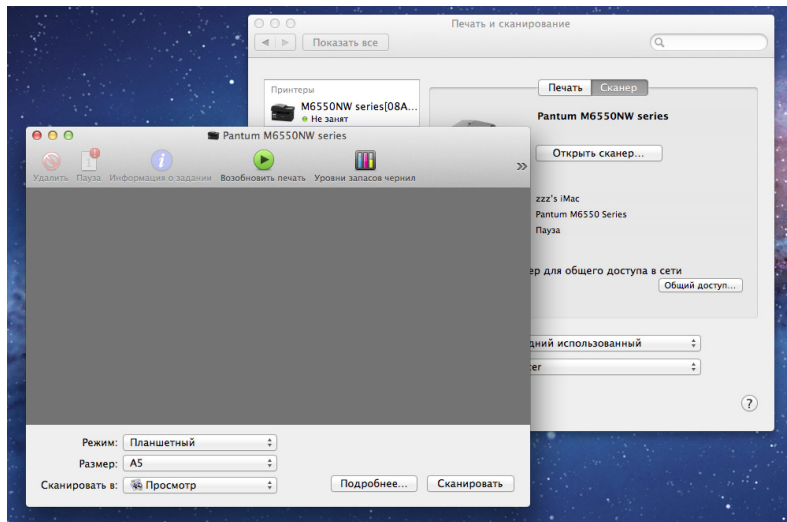

5. Выберите "Подробнее..." в правом нижнем углу, чтобы настроить параметры сканирования.

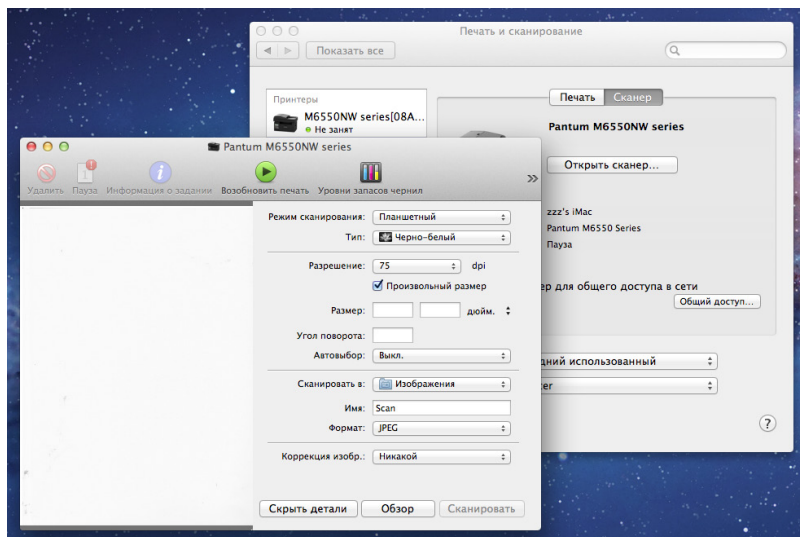

6. Нажмите кнопку "Сканировать" в правом нижнем углу и запустите сканирование.

10.3.1.2. Вызов ICA из приложений

Процедура:

1) Щелкните "Finder" в левом нижнем углу рабочего стола компьютера или нажмите на клавиатуре сочетание клавиш **command+shift+C**, чтобы открыть окно. В списке "Программы" найдите "Захват изображений" (или нажмите сочетание клавиш **command+shift+A**, чтобы сразу переключиться в окно "Программы"), а затем щелкните, чтобы запустить приложение.

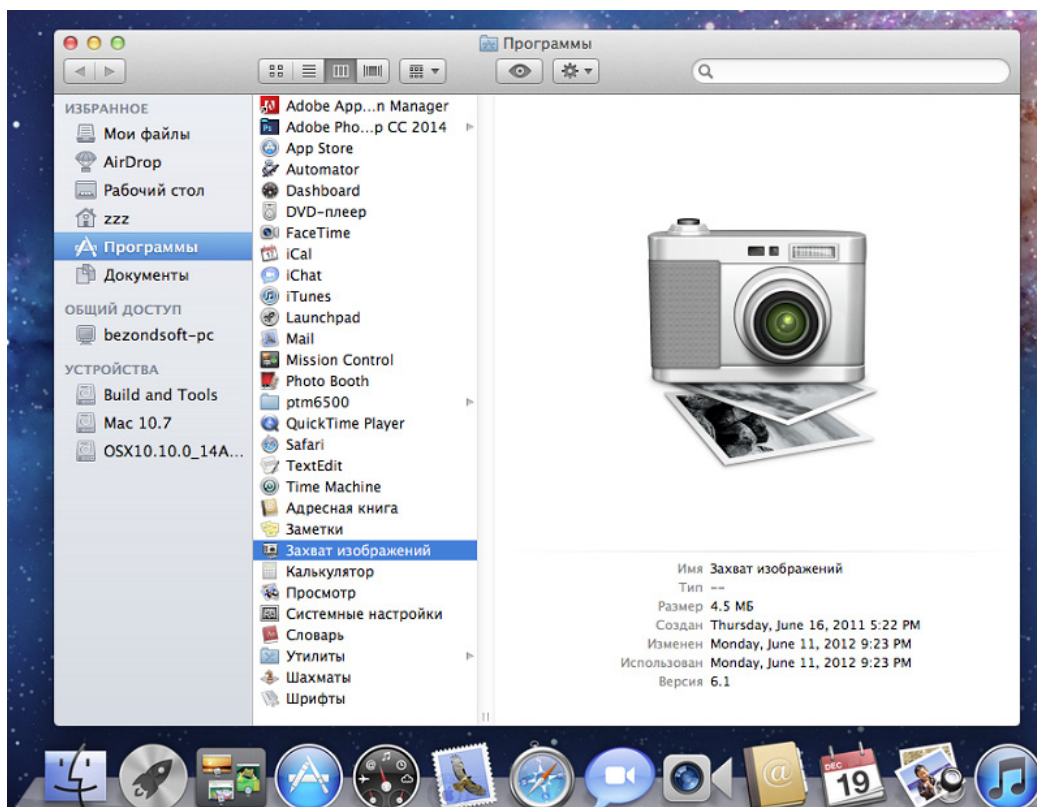

2) После выбора принтера в списке слева настройте параметры сканирования в списке справа. Нажмите кнопку "Сканировать" в правом нижнем углу и запустите сканирование.

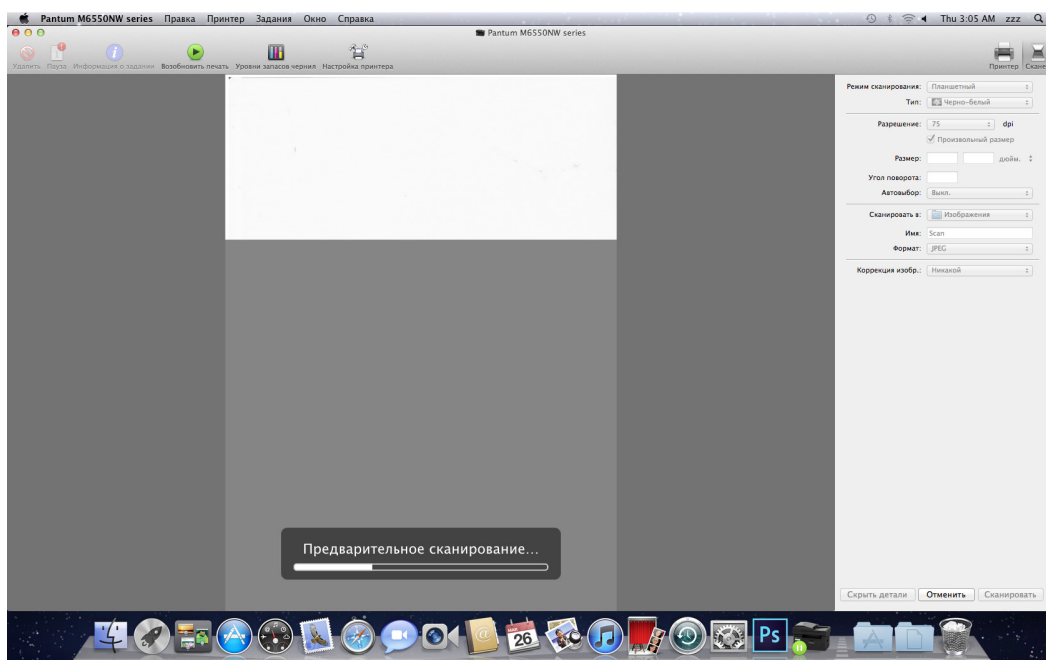

10.3.2. Сканирование TWAIN

В качестве примера возьмем приложение Photoshop.

Процедура:

1) Запустите Photoshop, выберите "Файл" – "Импортировать" в левом верхнем углу, выберите "Сканирование TWAIN", как показано далее:

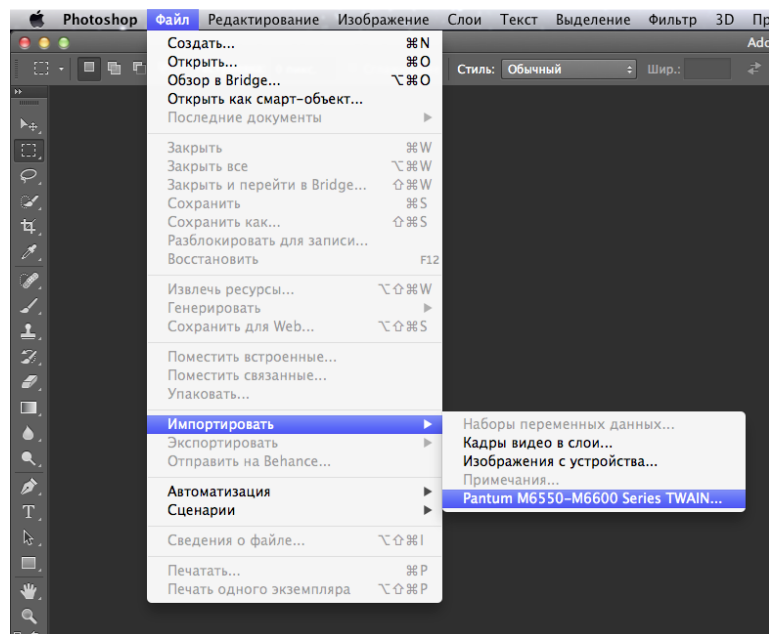

2) После открытия окна подробное описание см. в шаге 3 процедуры 10.2.2.1.

Факс (только для моделей серии M6600)

11. Факс.....	2
11.1. Подключение устройств.....	2
11.2. Настройки факса.....	3
11.3. Функции факса.....	5
11.3.1. Отправить факс.....	5
11.3.2. Получить факс.....	7
11.3.3. Другие функции сканирования.....	8
11.4. Контакты.....	13
11.5. Отмена факса.....	13
11.6. ПО Pantum PC-Fax.....	14
11.6.1. Открыть с помощью.....	14
11.6.2. Отправка факса с помощью приложения факса на компьютере.....	14
11.6.3. Основные настройки для PC-Fax.....	15
11.6.4. Другие функции для отправки факса с помощью PC-Fax.....	16

11. Факс

11.1. Подключение устройств

Подключите принадлежности факса к телефонной линии

На данном устройстве имеется два разъема для факса.

- Подключите устройство к разъему "LINE" настенной телефонной розетки.
- Подключите дополнительные устройства к разъему "☎" данного устройства.

Последовательность установки.

- 1) Отсоедините кабели питания от всех устройств, которые необходимо подключить.
- 2) Если данное устройство не подключено к телефонной линии, см. руководство по установке данного устройства. Данное устройство должно быть подключено к телефонной розетке.
- 3) Удалите пластиковую заглушку с разъема "☎".
- 4) Для подключения телефонной трубки, подсоедините телефонный кабель к разъему "☎" принтера. Подсоедините другой конец телефонного кабеля к телефонной трубке.
- 5) Для подключения телефонного устройства отдельно, подсоедините телефонный кабель к разъему "☎" принтера. Подсоедините другой конец телефонного кабеля к разъему "LINE" телефона.
- 6) По завершении подключения дополнительных устройств подключите все устройства к соответствующим источникам питания.

11.2. Настройки факса

На данном устройстве можно задать настройки факса двумя способами для различных требований пользователя к функциям факса.

Первый способ — это задать настройки факса в режиме факса, выполнив описанные ниже действия.

1) Когда аппарат готов, нажмите кнопку "Факс", затем нажмите кнопку "OK", чтобы открыть окно настроек факса.



2) Выберите параметр факса, которые необходимо задать, нажимая кнопки перехода на страницу вверх и вниз.



3) Здесь можно выполнить девять настроек. Далее приведены инструкции по выполнению данных настроек.

№	Параметры	Описание
1	Разрешение	Можно выбрать качество изображения факса. Доступные варианты: "Обычное", "Улучшенное" и "Максимальное". Значение по умолчанию — "Обычное".
2	Размер оригинала	Можно выбрать требуемый размер документа, который будет отправлен по факсу. Доступные варианты: "A4", "Letter" и "Legal".
3	Яркость	Можно вручную или автоматически настроить яркость, документов, отправляемых по факсу.
4	Груп. отправка	Можно вводить каждый номер, на который необходимо отправить факс, отдельно, а можно выполнять групповую отставку максимум на 10 номеров факсов.

5	Отлож. отправка	При выборе операции "Отлож.отправка" можно задать номер факса и время (до 24 часов), на которое необходимо отложить отставку выбранного задания по факсу.
6	Переадр. получ.	Для параметра "Переадр.получ." имеется два подпараметра. Если выбрать подпараметр "Переад.на факс" и ввести номер, на который необходимо переадресовать факс, при получении факса принтер отправит его на номер переадресации, а не на печать. Если при активированном подпараметре "Переад.на факс" выбрать "Переад.и печ.", при получении факса принтер напечатает его и также перенаправит на номер переадресации.
7	Актив. задача	Запрос списка всех факсов для отправки с задержкой. Можно нажать кнопку "Отмена", чтобы удалить задание с отложенной отставкой.
8	Контакты	Можно редактировать контакты, групповые номера и печатать контакты и список групповых номеров из меню "Контакты".

Второй способ — это задать настройки факса в настройках меню

1) Когда аппарат готов, нажмите кнопку меню и нажмите кнопку со стрелкой вверх "▲" или вниз "▼", чтобы выбрать настройки факса.

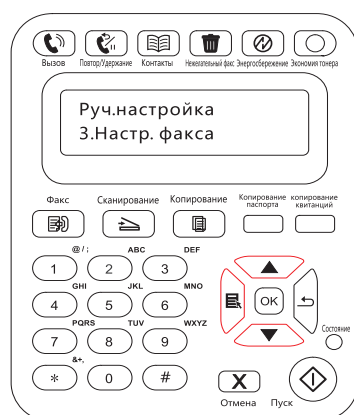

2) Нажмите кнопку "OK", чтобы отобразить параметры настройки факса, и нажмите кнопку со стрелкой вверх "▲" или вниз "▼", чтобы ввести настройки факса.

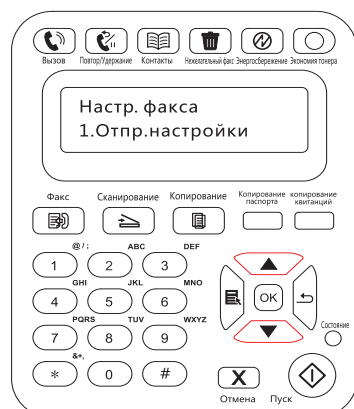

3) Здесь доступны три категории параметров настройки факса. Далее приведены инструкции по выполнению данных настроек.

№	Параметры	Описание
1	Настройки отправки	Можно использовать параметры меню "Настройки отправки", чтобы задать параметры отправки факса.
2	Настройки получения	Можно использовать параметры меню "Настройки получения", чтобы задать параметры получения факса.
3	Отчет по факсу	Можно использовать параметры меню "Отчет по факсу", чтобы напечатать необходимый отчет по факсу.

11.3. Функции факса

11.3.1. Отправить факс

Отправить факс с планшетного сканера

1) Поместите документ лицевой стороной на стекло сканера и закройте крышку сканера.

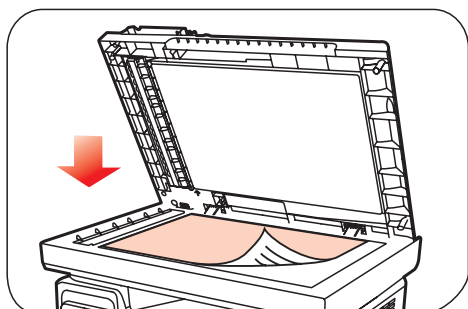

2) Нажмите кнопку "Факс" и с помощью цифровых кнопок введите номер факса.



3) Нажмите кнопку "Пуск", чтобы начать сканирование документа.

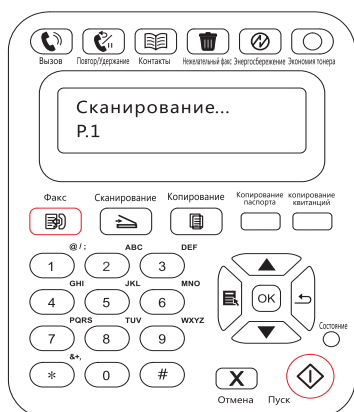

4) Нажмите кнопку "OK", чтобы инициировать задание факса.

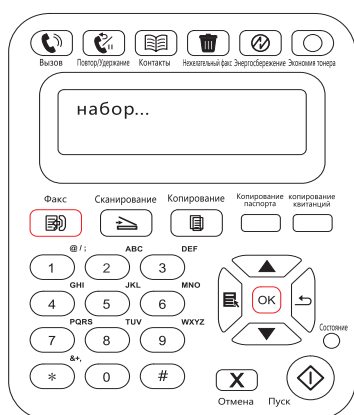

Отправить факс с устройства автоматической подачи документов

1) Поместите документ в автоматическое устройство подачи документов лицевой стороной вверх.

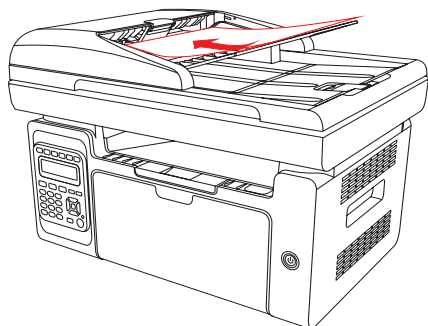

Примечание. • Устройство автоматической подачи документов вмещает до 35 листов плотностью 75 г/м² или 20 фунтов.
• Чтобы предотвратить повреждение устройства, не используйте оригиналы с коррекционной лентой, корректурной жидкостью, канцелярскими скрепками или скрепками для степлера. А также не загружайте фотографии, оригиналы небольшого размера и хрупкие оригиналы в устройство автоматической подачи документов.

2) Выровняйте направляющую так, чтобы она находилась рядом с пачкой бумаги.

3) Нажмите кнопку "Факс" и с помощью цифровых кнопок введите номер факса.



4) Нажмите кнопку "Пуск", чтобы начать сканирование документа, используя автоматическое устройство подачи документов.



11.3.2. Получить факс

Можно получить факс двумя способами. По умолчанию на принтере используется режим факса.

В режиме факса, который является автоматическим режимом получения, факсы отправляются на принтер, и принтер получает факс автоматически при совершении заданного количества звонков.

В режиме телефона, который является режимом получения вручную, факсы отправляются на принтер, и пользователю необходимо принять факс вручную, когда поступит звонок.

11.3.2.1 Режим факса

Процедура

- 1) Нажмите кнопку "Меню" для входа в окно меню.
- 2) Нажмите кнопку "▲" или "▼" навигационной панели, чтобы выбрать пункт "3. Настройки факса", затем нажмите кнопку "ОК".
- 3) Нажмите кнопку "▲" или "▼" навигационной панели, чтобы выбрать пункт "2. Получ. настр.", затем нажмите кнопку "ОК".
- 4) Нажмите кнопку "▲" или "▼" навигационной панели, чтобы выбрать "1. Режим ответа", затем нажмите кнопку "ОК".

5) Нажмите кнопку "▲" или "▼" навигационной панели, чтобы выбрать "1. Режим факса", затем нажмите кнопку "ОК".

6) Вернитесь в предыдущее меню, нажмите кнопку "▲" или "▼" навигационной панели, чтобы выбрать пункт "2. Число звонков", затем нажмите кнопку "ОК", чтобы задать число звонков. После этого принтер будет получать факс автоматически при совершении заданного количества звонков, значение по умолчанию — 4.

11.3.2.2 Режим телефона

Процедура

1) Нажмите кнопку "Меню" для входа в окно меню.

2) Нажмите кнопку "▲" или "▼" навигационной панели, чтобы выбрать пункт "3. Настройки факса", затем нажмите кнопку "ОК".

3) Нажмите кнопку "▲" или "▼" навигационной панели, чтобы выбрать пункт "2. Получ.настр.", затем нажмите кнопку "ОК".

4) Нажмите кнопку "▲" или "▼" навигационной панели, чтобы выбрать пункт "1. Режим ответа", затем нажмите кнопку "ОК".

5) Нажмите кнопку "▲" или "▼" навигационной панели, чтобы выбрать пункт "2. Режим телефона", затем нажмите кнопку "ОК".

В режиме телефона можно получить факс 3 способами.

1) Нажмите кнопку "Пуск" на панели управления, и аппарат начнет принимать факс.

2) Снимите телефонную трубку или нажмите кнопку "Громкоговоритель" на панели управления и нажмите кнопку "Пуск", чтобы аппарат начал принимать факс.

3) Используйте режим удаленного получения (применяется только для операций с внешним телефоном), чтобы набрать "*90" на панели расширения после получения вызова, и аппарат начнет принимать факс.



Примечание. • Чтобы использовать режим удаленного получения, установите для удаленного кода значение "Включено".

• Удаленный код по умолчанию — "*90". Его можно изменить, выбрав "Меню"--"3. Настройки факса"--"2.Получ.настр."--"7. Удаленный код"--"Включить" и ввести новый код.

11.3.3. Другие функции сканирования

Групповая отправка

Можно использовать данный аппарат для отправки факсимильных сообщений на несколько номеров. Максимальное число номеров при групповой отправке составляет 10. Для этого выполните следующие действия.

1) На панели управления нажмите кнопку "Факс", чтобы войти в режим факса.

2) Нажмите кнопку "OK", чтобы открыть окно "Настройки факса", затем нажмите кнопку "▲" или "▼", чтобы выбрать "Груп.отправка".



3) Можно нажать кнопку "OK" и ввести номер каждого факса, на который необходимо отправить факс.



4) По завершении ввода нажмите кнопку "Пуск", чтобы начать сканирование документов.

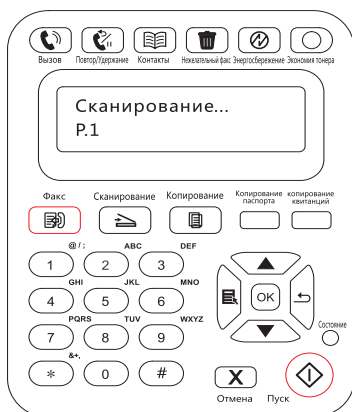

5) По завершении сканирования нажмите кнопку "OK", чтобы начать выполнение задания на групповую отправку факса.

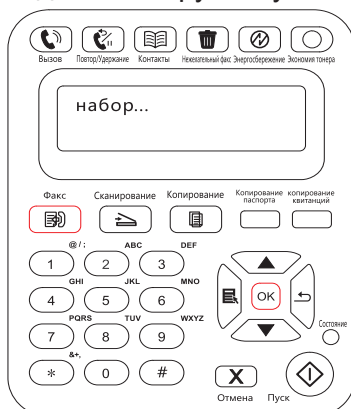

Отложенная отправка

На панели управления для факса можно задать параметр "Отлож.отправка". По завершении данного процесса принтер автоматически отсканирует документ в память и вернется в состояние готовности.

Для этого выполните следующие действия.

- 1) На панели управления нажмите кнопку "Факс", чтобы войти в режим факса.
- 2) Нажмите кнопку "OK", чтобы открыть окно "Настройки факса", затем нажмите кнопку "▲" или "▼", чтобы выбрать "Отлож.отправка".



- 3) Задайте номер факса, название задания и период задержки по запросу.



- 4) По завершении ввода нажмите кнопку "OK", чтобы отсканировать документ для отправки по факсу в память и вернуться в состояние готовности.



Переадресация факсов

Можно переадресовать полученный факс. При получении задания факса оно сначала сохраняется в памяти. Затем принтер набирает заданный номер факса и отправляет факс. Если принтер не может переадресовать факс из-за ошибки (например, номер занят), после нескольких неудачных попыток повторного набора принтер распечатает этот факс.

Функция переадресации на факс данного принтера доступна в двух режимах

Первый режим — "Переад.на факс". При получении факса принтер отправляет факс на заданный номер факса, затем на печать.

Второй режим — "Переад.и печ.". Если при включенном режиме "Переад.на факс" включить "Переад.и печ.", то при получении факса принтер распечатает его и перенаправит одну копию факса на заданный номер переадресации.

Для этого выполните следующие действия.

- 1) На панели управления нажмите кнопку "Факс", чтобы войти в режим факса.
- 2) Нажмите кнопку "OK", чтобы открыть окно "Настройки факса", затем нажмите кнопку "▲" или "▼", чтобы выбрать "Переадр.получ."



- 3) Задайте режим переадресации и номер по запросу.



- 4) По завершении ввода нажмите кнопку "OK", и полученный факс будет автоматически переадресован на указанный номер факса.

Автоматический повторный набор

Если при отправке факса набранный номер занят или не отвечает, аппарат будет автоматически повторно набирать этот номер. Можно задать количество попыток повторного набора и интервал между ними. Для этого выполните следующие действия.

- 1) На панели управления нажмите "Меню" > "Настройки факса" > "Отпр. настройки".

2) Задайте необходимое количество попыток повторного набора и интервал между ними.



3) По завершении установки нажмите кнопку "OK", чтобы сохранить настройки.

Автосжатие

Если размер бумаги полученного факса не совпадает с размером, заданным на принтере, полученный факс будет автоматически сжат в соответствии с заданным пользователем размером бумаги, чтобы он совпадал с размером бумаги в принтере.

Если отключить параметр "Автосжатие", факс будет распечатан в полном размере на нескольких страницах. По умолчанию параметр "Автоматическое сжатие" включен.



Примечание. • Убедитесь в том, что настройка формата бумаги по умолчанию соответствует размеру носителя, загруженного в лоток для бумаги.

Последовательность задания параметра "Автосжатие".

1) На панели управления нажмите "Меню" > "Настройки факса" > "Настр.отпр" > "Автосжатие".

2) Выберите для параметра автоматического сжатия значения "Включено" или "Выключено" и задайте размер сжатия.



3) По завершении установки нажмите кнопку "OK", чтобы сохранить настройки.



Примечание. • Получение в память. Если в устройстве закончилась бумага или возникло замятие, все получаемые факсы автоматически сохраняются в памяти. Эти факсы будут распечатаны автоматически после загрузки бумаги или устранения замятия.

11.4. Контакты

Можно отредактировать контакты для изменения номера быстрого набора и номера группового набора таким образом, чтобы можно было видеть быстрый набор при отправке факса.

Номер быстрого набора

В окне факса нажмите кнопку "Контакты", чтобы открыть окно быстрого набора, введите номер быстрого набора, после чего система будет искать его автоматически. Если номер быстрого набора уже существует, отобразится соответствующая информация. После этого нажмите кнопку "Пуск", чтобы начать отправку факса. Если номер быстрого набора не существует, отобразится сообщение об ошибке. Можно сохранять до 200 номеров быстрого набора.

Номер группового набора

В окне факса нажмите кнопку "ОК", чтобы открыть окно настроек параметров факса, выберите "Контакты", чтобы открыть окно "Контакты", выберите групповой набор, чтобы открыть окно группового набора, выберите одно из групп и нажмите кнопку "Пуск", чтобы начать групповую отправку факса. Для группового набора можно задать до 10 групп по 99 номеров в каждой.

Удалить контакты

Можно удалить все контакты, находящиеся в принтере.



Примечание. • После удаления контакты нельзя восстановить.

11.5. Отмена факса

Следуйте приведенным ниже инструкциям, чтобы отменить набора для отправляемого факса или отменить отправляемый или получаемый факс.

Отменить текущий факс

Нажмите кнопку "Отмена" на панели управления. Все переданные страницы будут отменены. При нажатии кнопки "Отмена" также останавливаются задания группового набора.

Выполните приведенные ниже действия для отмены задания факса из меню состояния задания факса.

- 1) Нажмите кнопку "Меню" на панели управления.
- 2) Используйте кнопку "▲" или "▼" навигационной панели, чтобы выбрать меню состояния задания факса, и нажмите кнопку "ОК".
- 3) Используйте кнопку "▲" или "▼" навигационной панели для просмотра ожидающих заданий и нажмите кнопку "ОК" для выбора задания, которое необходимо отменить.
- 4) Нажмите кнопку "ОК", чтобы подтвердить задание, которое необходимо отменить.

11.6. ПО Pantum PC-Fax

Функция Pantum PC-Fax позволяет отправлять документ с компьютера на факс.

11.6.1. Открыть с помощью

- 1) Откройте файл факса, который необходимо отправить.
- 2) Нажмите "Файл", "Печать", появится диалоговое окно "Печать".

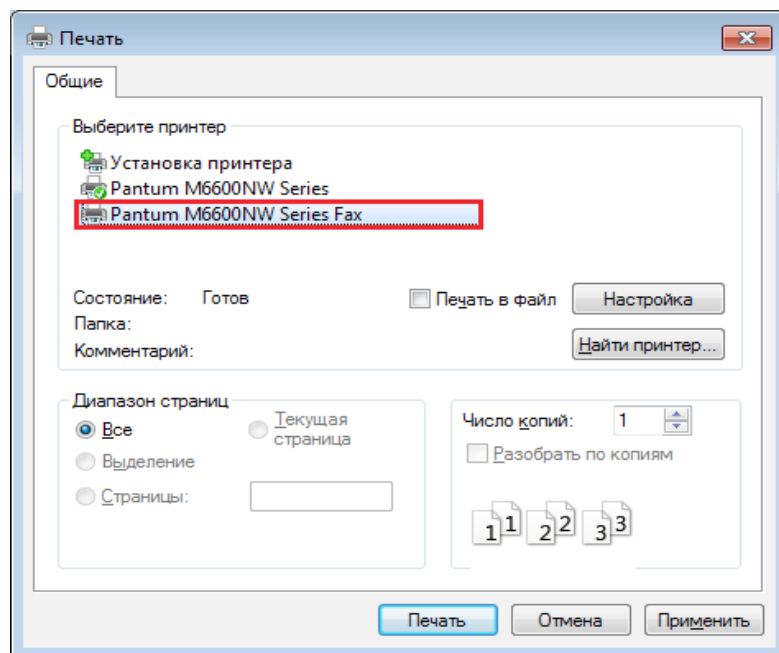

- 3) Выберите Pantum M6600NW Series Fax в качестве принтера, нажмите "Печать", отобразится окно "Pantum отправит факс".

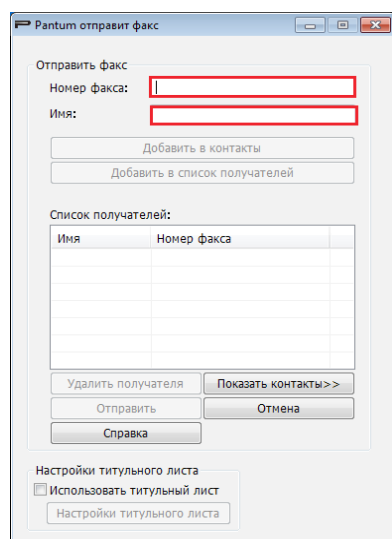

11.6.2. Отправка факса с помощью приложения факса на компьютере

Последовательность отправки факса с помощью приложения факса на компьютере.

- 1) Откройте приложение PC-Fax, отобразится окно "Pantum отправит факс".

2) Введите имя и номер факса, затем щелкните "Добавить в список получателей". Если необходимо отправить факс нескольким адресатам, можно продолжить ввод их имен и номеров факса, а затем нажать "Добавить в список получателей".

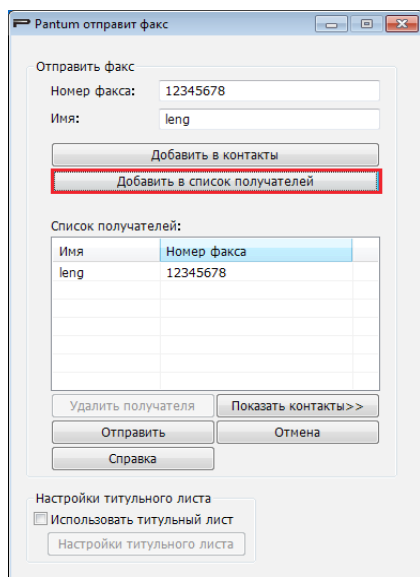

3) Нажмите "Отправить", чтобы начать отправку факса.

11.6.3. Основные настройки для PC-Fax

Можно использовать "Настройки факса" для выбора бумаги и качества факса, отправляемого с помощью приложения PC-Fax. Для этого выполните следующие действия.

1) Откройте приложение PC-Fax.

2) Выберите Pantum M6600NW Series Fax в качестве принтера, нажмите "Свойства принтера", отобразится окно "Настройки факса".

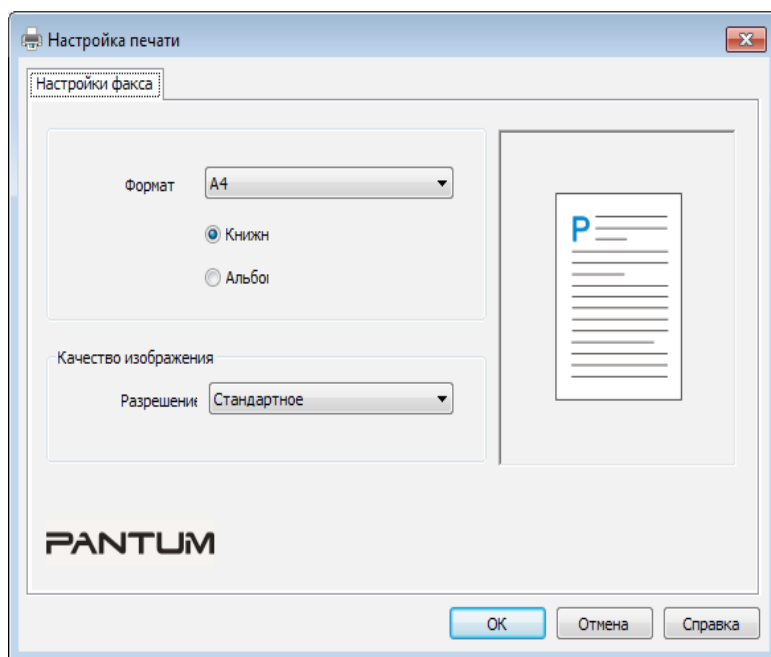

3) Выберите необходимую бумагу, ориентацию и разрешение.

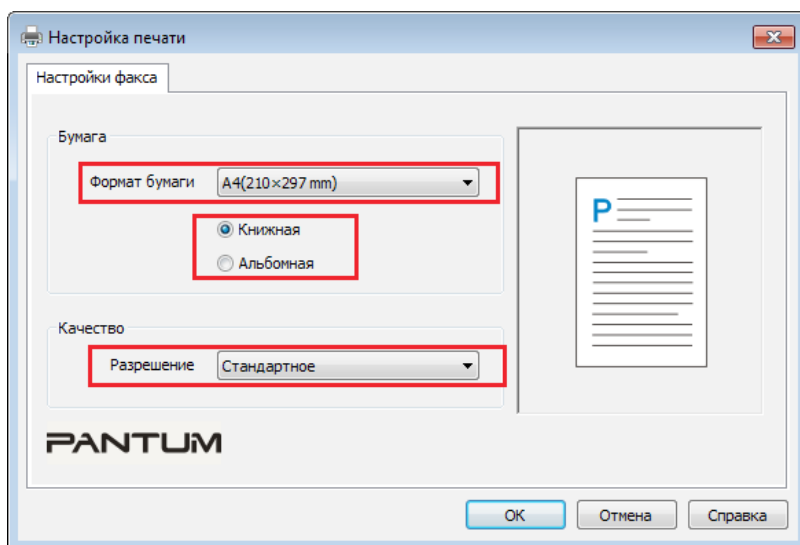

4) По завершении выбора нажмите кнопку "OK", чтобы сохранить настройки.

11.6.4. Другие функции для отправки факса с помощью PC-Fax

Используйте окно "Настройки отправки факса", чтобы изменить локальные контакты в M6600 Series и настроить титульную страницу факса. Для этого выполните следующие действия.

Изменить контакты в PC-Fax

- 1) Откройте приложение PC-Fax, отобразится окно "Pantum отправит факс".
- 2) Нажмите "Отобразить контакты", и справа появится окно "Контакты". Нажмите "Прочитать", чтобы прочитать список локальных контактов принтера.

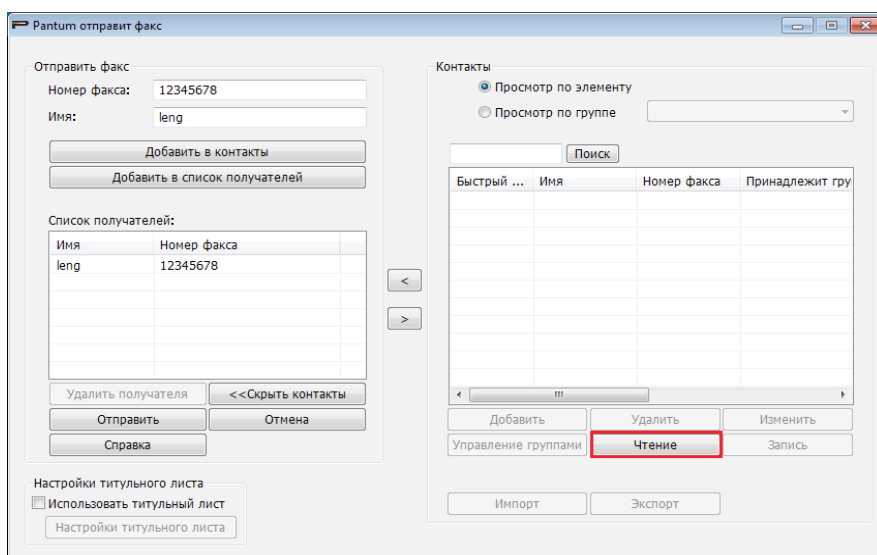

3) Над информацией в контактах можно выполнить ряд операций, включая такие операции, как "Добавить", "Удалить", "Изменить", "Управление группами", "Импорт" и "Экспорт".

4) Нажмите "Записать", чтобы обновить список контактов в принтере.

Использование контактов в приложении PC-Fax

- 1) Откройте приложение PC-Fax, отобразится окно "Pantum отправит факс".
- 2) Нажмите "Отобразить контакты", и справа появится окно "Контакты". Подключите принтер к компьютеру и нажмите "Прочитать", чтобы прочитать список локальных контактов принтера.

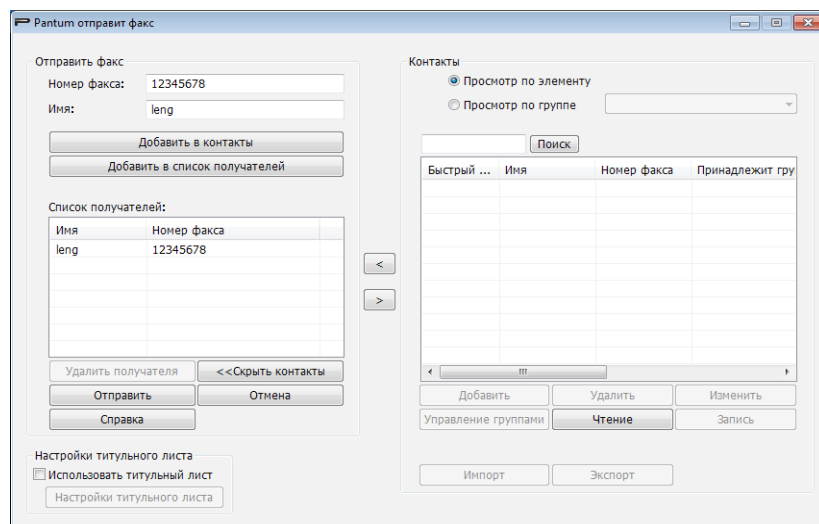

- 3) Используйте функцию "Поиск", чтобы выбрать номера факсов, которые необходимо использовать, и нажмите "<", чтобы добавить номера факсов из контактов в список получателей.
- 4) Нажмите "Отправить", чтобы начать отправку факса.

Использование титульного листа в приложении PC-Fax

Если необходимо использовать титульный лист факса, можно выполнить следующие действия для указать необходимые настройки.

- 1) Откройте приложение PC-Fax, отобразится окно "Pantum отправит факс".
- 2) Установите флажок "Использовать обложку" в левом нижнем углу и нажмите "Настройки титульного листа", чтобы открыть окно "Настройки титульного листа".

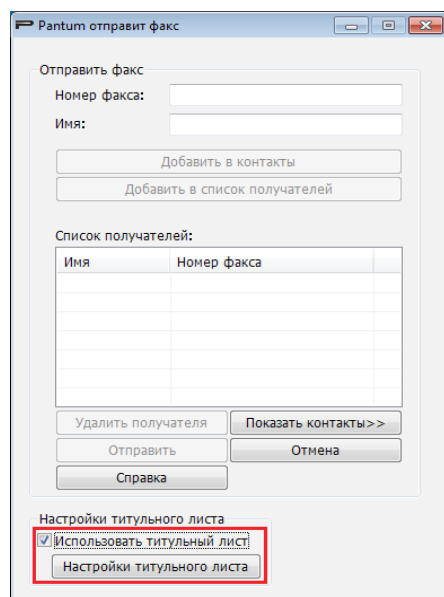

3) Можно задать стиль и основную информацию для обложки в правой части окна "Настройки титульного листа" и выполнить предварительный просмотр обложки в левой части.

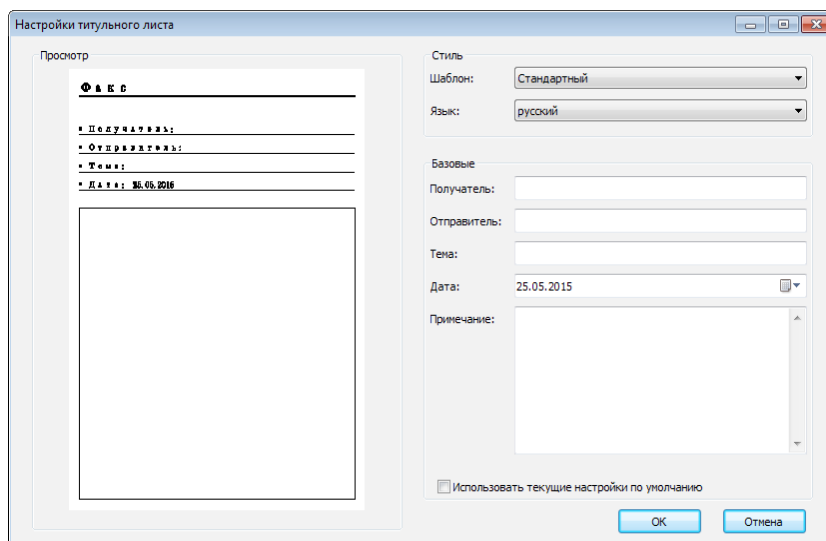

4) По завершении установки нажмите кнопку "ОК", чтобы сохранить обложку.

Профилактическое обслуживание

12

Глава

12. Профилактическое обслуживание	2
12.1. Очистка принтера	2
12.2. Обслуживание лазерного картриджа с тонером	5
12.2.1. Использование и обслуживание лазерного картриджа с тонером.....	5
12.2.2. Срок службы лазерного картриджа с тонером.....	5
12.2.3. Замена лазерного картриджа с тонером.....	6

12. Профилактическое обслуживание

12.1. Очистка принтера



Примечание. • Используйте мягкие моющие средства.

Для очистки принтера выполните следующие действия.

1. Выключите основной переключатель питания и отсоедините кабель питания, кабель USB, телефонный и сетевой кабель.

M6200/M6500 Series

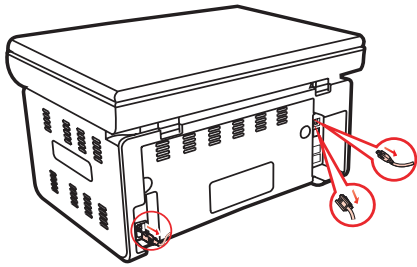

M6550/M6600 Series

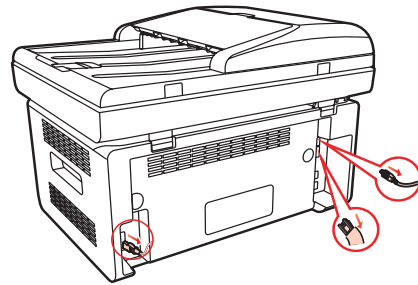

2. Мягкой тканью протрите принтер со внешней стороны и удалите пыль.

M6200/M6500 Series

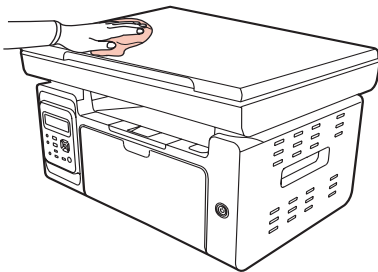

M6550/M6600 Series

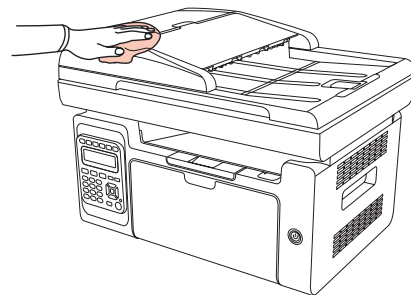

3. Поднимите крышку и осторожно протрите мягкой тканью стекло сканера.

M6200/M6500 Series

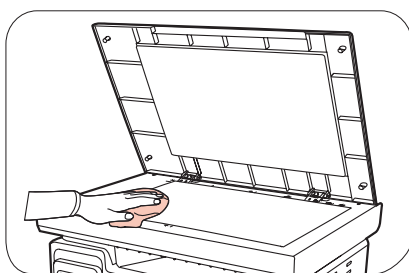

M6550/M6600 Series

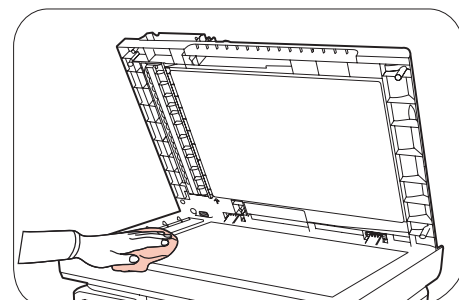

4. Поднимите платформу сканирования, пока она не заблокируется.

M6200/M6500 Series

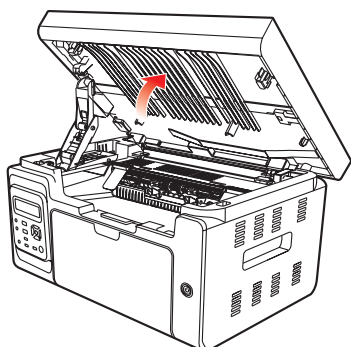

M6550/M6600 Series

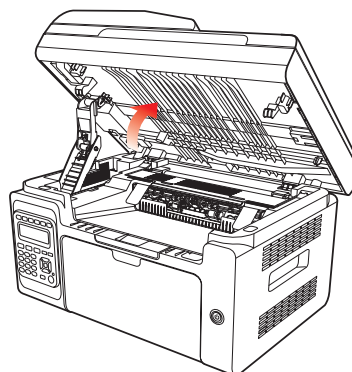

5. Откройте выходной лоток за правую верхнюю кромку вогнутой части.

M6200/M6500 Series

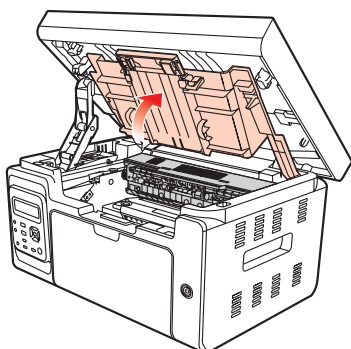

M6550/M6600 Series

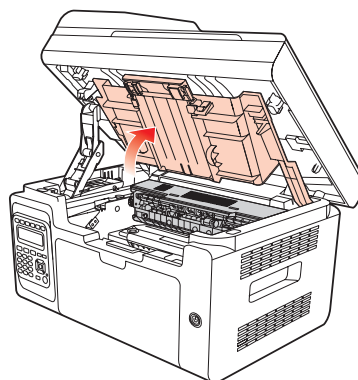

6. Выньте лазерный картридж с тонером по направляющим.

M6200/M6500 Series

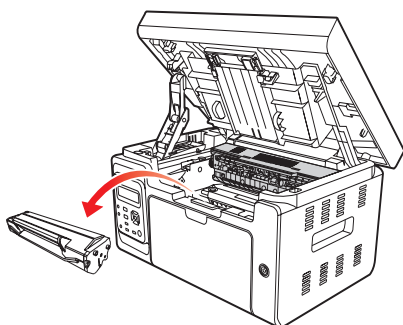

M6550/M6600 Series

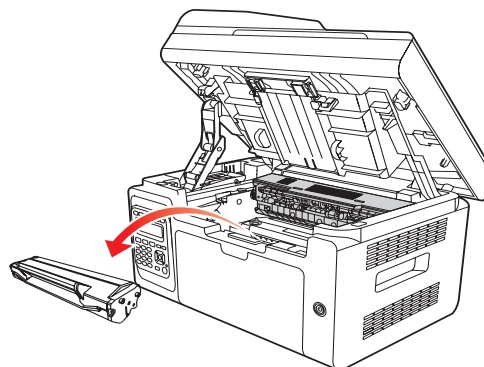

! Предупреждение

Некоторые детали принтера остывают не сразу после использования. Открывая переднюю или заднюю крышку для очистки внутренностей принтера, не касайтесь деталей, которые заштрихованы на рисунке, чтобы не обжечься.

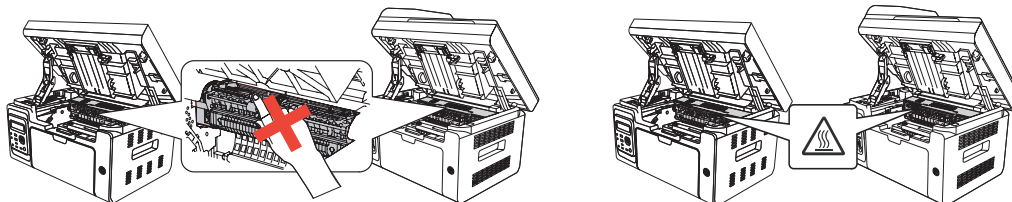

Примечание. • Вынув лазерный картридж с тонером из принтера, поместите его в защитный пакет или заверните в плотную бумагу во избежание повреждения светом фоточувствительного барабана.

7. Аккуратно протрите защищенную от пыли зеркальную поверхность лазерного сканирующего блока ватной палочкой или сухой мягкой тканью без ворса с небольшим количеством спирта.

M6200/M6500 Series

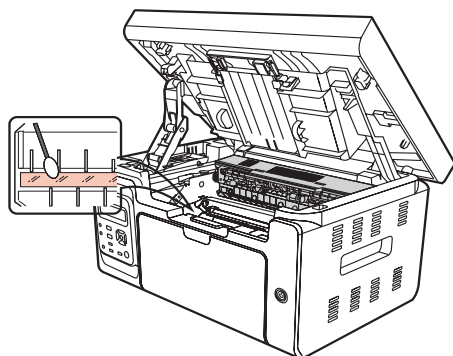

M6550/M6600 Series

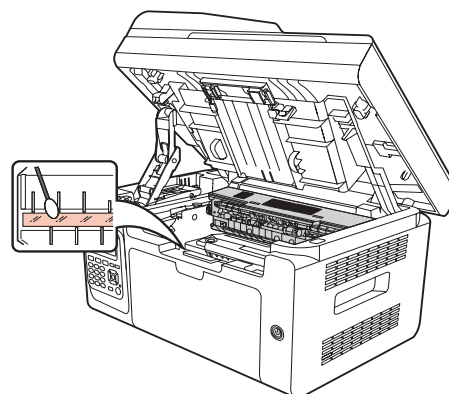

8. Очистите принтер изнутри с помощью сухой ткани, не оставляющей ворса, осторожно протерев затемненную область на рисунке ниже.

M6200/M6500 Series

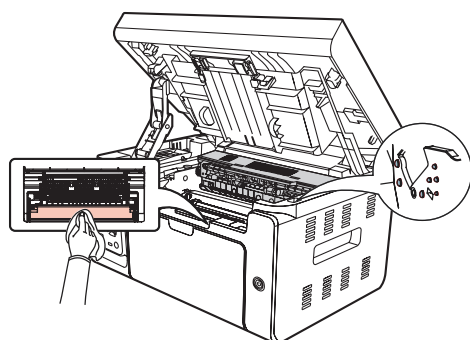

M6550/M6600 Series

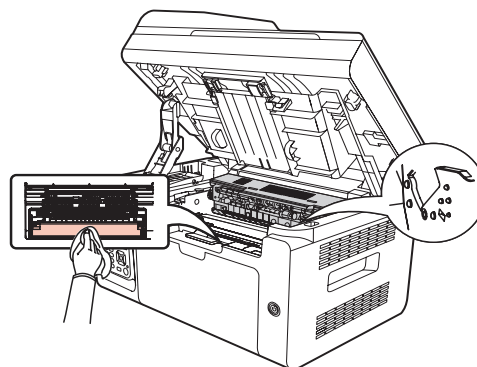



Примечание. • Необходимо регулярно очищать УПД от остатков материала. Мягкой тканью протрите место, показанное на рисунке.

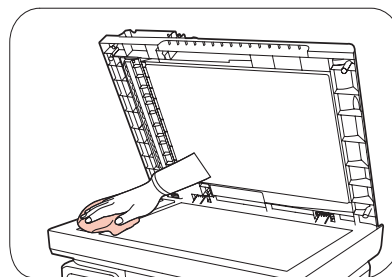
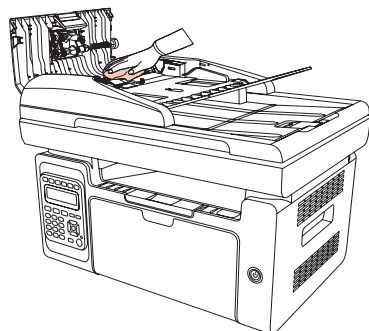

12.2. Обслуживание лазерного картриджа с тонером

12.2.1. Использование и обслуживание лазерного картриджа с тонером

Для наилучшего качества печати используйте оригинальный лазерный картридж с тонером Pantum.



Примечание. При использовании лазерного картриджа с тонером обращайтесь внимание на следующее:

- Не вынимайте лазерный картридж с тонером из пакета, если он не будет использоваться немедленно.
- Не пытайтесь заправлять лазерный картридж с тонером без разрешения. Гарантия принтера не покрывает повреждения, которые могут возникнуть в противном случае.
- Храните лазерный картридж с тонером в прохладном сухом месте.
- Тонер, находящийся внутри картриджа, легко воспламеняется. Не приближайте картридж к источникам возгорания, чтобы предотвратить возникновение пожара.
- Вынимая или разбирая картридж, следите, не высыпается ли из него тонер. Если вы просыпали тонер, в результате чего он попал вам на кожу, в глаза или рот, немедленно смойте его чистой водой и обратитесь к врачу в случае плохого самочувствия.
- Храните картридж в недоступном для детей месте.

12.2.2. Срок службы лазерного картриджа с тонером

Срок службы лазерного картриджа с тонером зависит от количества тонера, требуемого для печати заданий.

Когда на ЖК-дисплее появится сообщение о том, что тонер закончился, это означает, что срок службы картриджа подходит к концу или полностью истек. Для поддержания высокого качества печати вовремя заменяйте лазерный картридж на новый.

12.2.3. Замена лазерного картриджа с тонером



Примечание. Перед заменой лазерного картриджа с тонером обращайтесь внимание на следующее:

- На поверхности картриджа может осесть тонер. Аккуратно уберите его, чтобы не просыпать.
- Положите извлеченный картридж на лист бумаги, чтобы из него случайно не высыпался тонер.
- После удаления защитной крышки немедленно установите картридж в принтер во избежание его повреждения под воздействием прямых солнечных лучей или комнатного освещения.
- При установке лазерного картриджа с тонером не касайтесь поверхности фоточувствительного барабана, чтобы не поцарапать ее.

Для замены необходимо выполнить следующие действия:

1. Отключите принтер и поднимите платформу сканирования, пока она не заблокируется.

M6200/M6500 Series

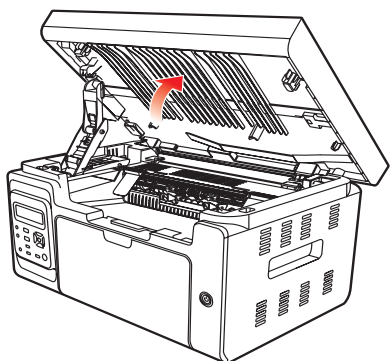

M6550/M6600 Series

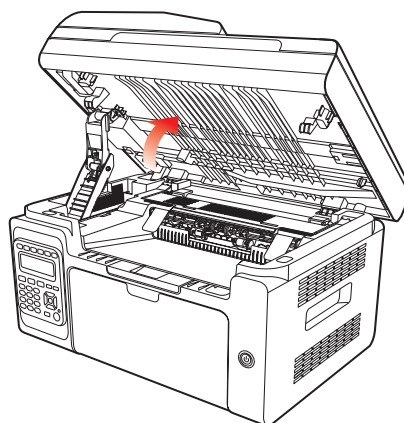

2. Откройте выходной лоток за правую верхнюю кромку вогнутой части.

M6200/M6500 Series

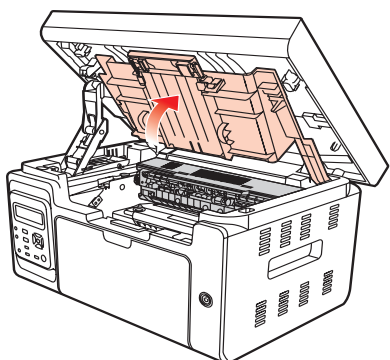

M6550/M6600 Series

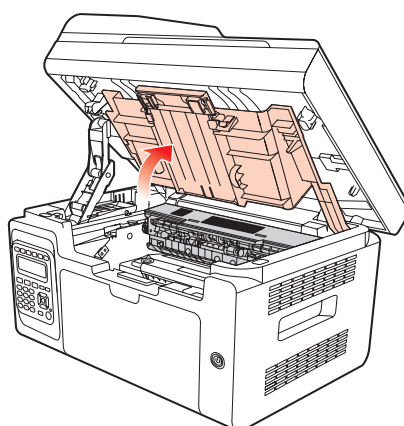

3. Извлеките отработавший картридж по направляющим.

M6200/M6500 Series

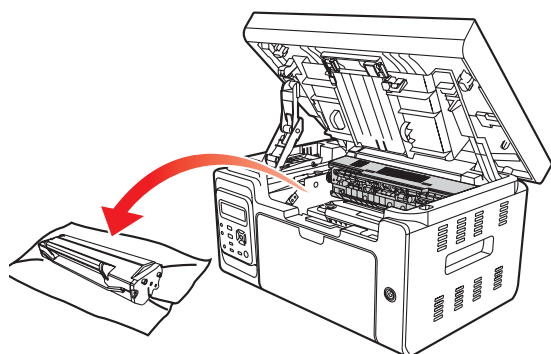

M6550/M6600 Series

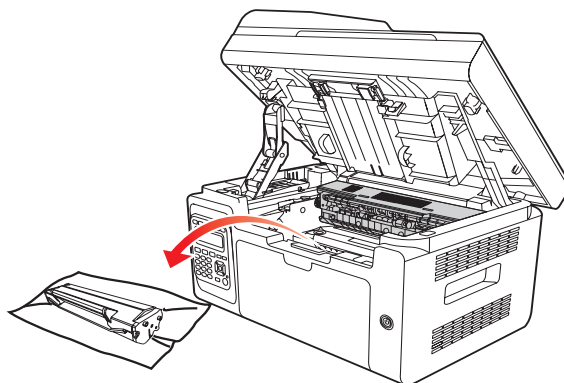

4. Откройте упаковку нового лазерного картриджа с тонером, удерживайте картридж за ручку и аккуратно встряхните его 5–6 раз, чтобы равномерно распределить тонер внутри картриджа.

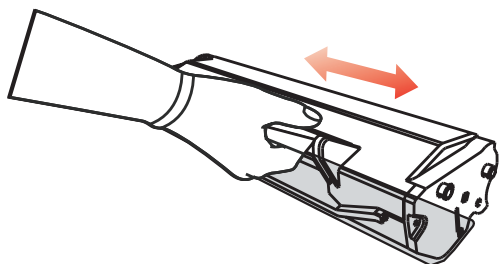

5. Выньте защитную блистерную ленту, вставьте картридж по направляющим в принтер и задвиньте его в направлении, обозначенном стрелкой, до щелчка. Щелчок означает, что картридж встал на место.

M6200/M6500 Series

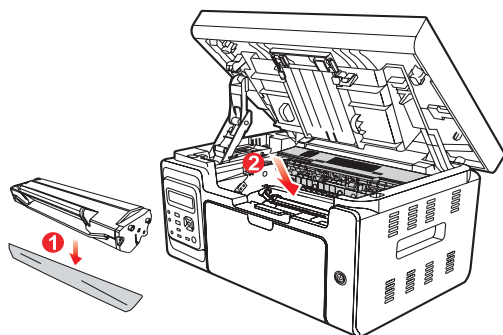

M6550/M6600 Series

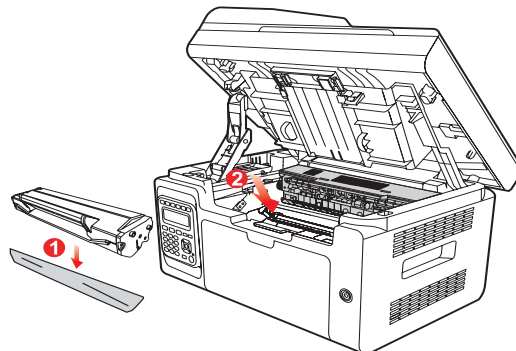



Примечание. • Перед установкой лазерного картриджа с тонером в принтер посмотрите, нет ли на нем пломбы; при наличии пломбы оторвите ее, а затем установите картридж.

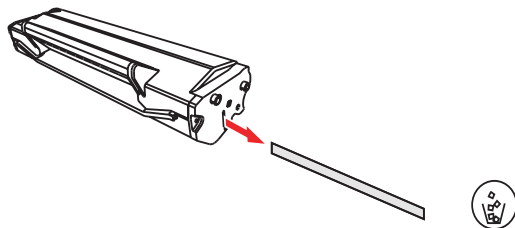

6. Закройте выходной лоток и закройте платформу сканирования.

M6200/M6500 Series

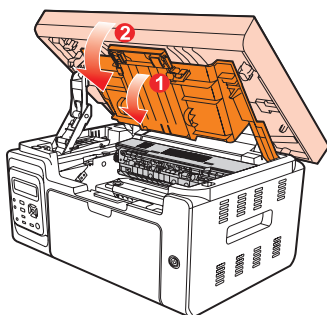

M6550/M6600 Series

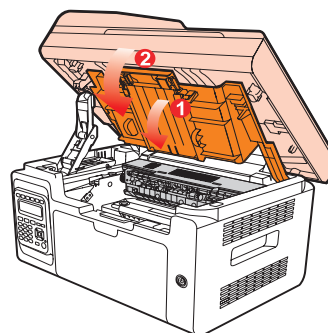

7. Перезапустите принтер и с помощью панели управления устройства напечатайте страницу информации.

Устранение неисправностей

13

Глава

13. Устранение неисправностей.....	2
13.1. Удаление застрявшей бумаги	2
13.2. Сообщение об ошибке.....	5
13.3. Устранение распространенных неисправностей.....	6
13.3.1. Распространенные неисправности.....	6
13.3.2. Дефекты изображения.....	8

13. Устранение неисправностей

Внимательно прочтите этот раздел. Он может помочь вам устранить распространенные ошибки в процессе печати. Если возникли ошибки, которые не удается устранить, своевременно обратитесь в центр послепродажного обслуживания Pantum.

Прежде чем искать решение распространенной ошибки, убедитесь, что:

- кабель питания подключен правильно и питание принтера включено;
- все защитные компоненты извлечены;
- лазерный картридж с тонером установлен правильно;
- выходной лоток полностью закрыт;
- бумага правильно загружена в лоток;
- интерфейсный кабель правильно подключен между принтером и компьютером;
- выбран и правильно установлен подходящий драйвер принтера;
- порт компьютера настроен правильно и соединен с подходящим портом принтера;

13.1. Удаление застрявшей бумаги



Примечание. • Удалите замятую бумагу, выполнив следующие шаги, закройте переднюю крышку и приведите в порядок бумагу в лотке. Печать продолжится автоматически. Если принтер не печатает автоматически, нажмите кнопку на панели управления.

Если принтер по-прежнему не начинает печать, проверьте, не осталась ли внутри него застрявшая бумага.

Если самостоятельно извлечь застрявшую бумагу не удастся, обратитесь в местный авторизованный ремонтный центр Pantum или отправьте принтер на ремонт в ближайший авторизованный сервисный центр Pantum.

Если на ЖК-дисплее появилось сообщение о замятии бумаги, выполните следующие действия, чтобы удалить застрявшую бумагу из принтера.

1) Поднимите платформу сканирования, пока она не заблокируется.

M6200/M6500 Series

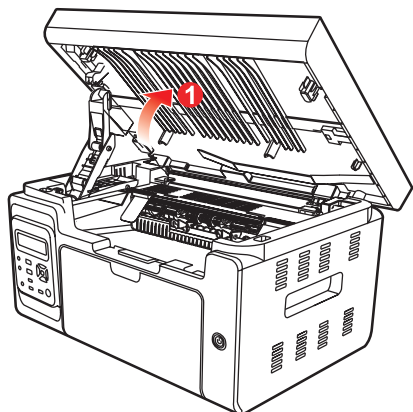

M6550/M6600 Series

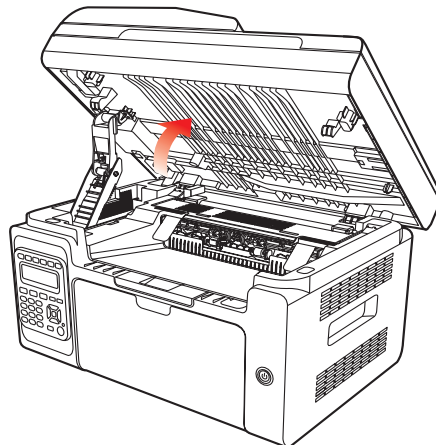

2) Откройте выходной лоток за правую верхнюю кромку вогнутой части.

M6200/M6500 Series

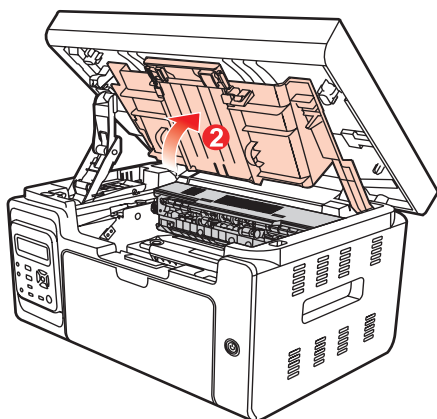

M6550/M6600 Series

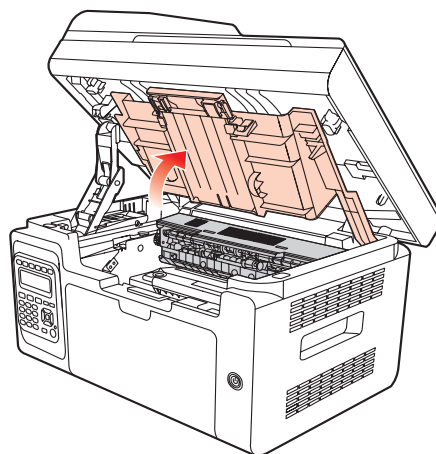

3) Выньте лазерный картридж с тонером по направляющим.

M6200/M6500 Series

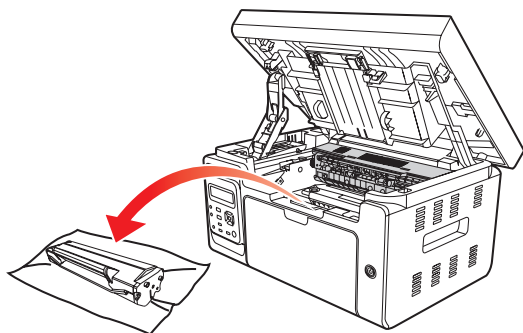

M6550/M6600 Series

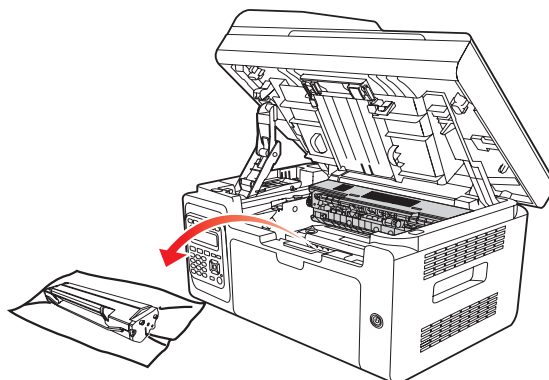

4) Аккуратно выньте застрявшую бумагу в направлении ее движения.

M6200/M6500 Series

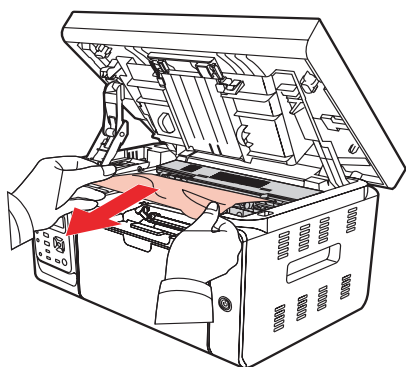

M6550/M6600 Series

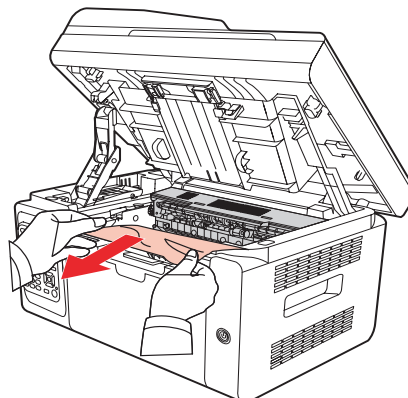

5) Когда замятая бумага будет вынута, вставьте картридж по направляющим в принтер до щелчка. Щелчок означает, что картридж встал на место.

M6200/M6500 Series

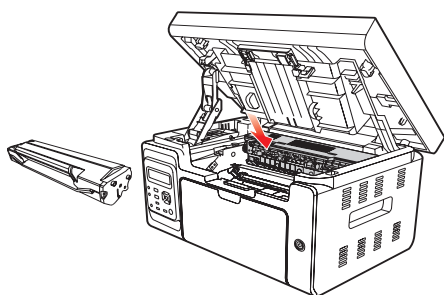

M6550/M6600 Series

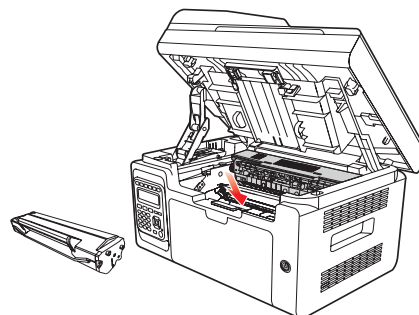

6) Чтобы продолжить печать, аккуратно вставьте бумагу в лоток и не выполняйте печать, пока индикатор не покажет, что принтер снова в состоянии готовности.

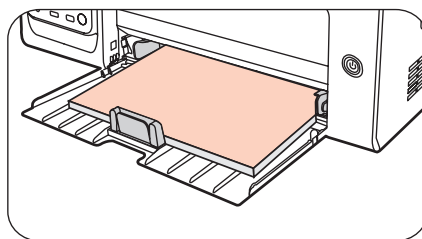

7) Если самостоятельно извлечь застрявшую бумагу не удастся, обратитесь в местный авторизованный ремонтный центр Pantum или отправьте принтер на ремонт в ближайший авторизованный сервисный центр Pantum.

13.2. Сообщение об ошибке

Сообщение об ошибке	Причина	Способ устранения
Закройте выходной лоток	Лоток для бумаги закрыт не полностью.	Закройте выходной лоток.
Лазерный картридж с тонером не обнаружен	Лазерный картридж с тонером установлен неверно или лазерный картридж с тонером поврежден.	Лазерный картридж с тонером установлен правильно, или установлен новый лазерный картридж с тонером.
Низкий уровень тонера	Заканчивается тонер в картридже	Установите новый лазерный картридж с тонером
Срок эксплуатации картриджа с тонером истек	Закончился тонер в картридже.	Установите новый лазерный картридж с тонером
Замятие при подаче	Бумага для печати загружена неправильно. Бумага не подходит для данного принтера.	Загрузите бумагу для печати правильно.
Замятие бумаги в принтере	Бумага для печати загружена неправильно.	Загрузите бумагу для печати правильно.
Сканер занят	Выполняются другие задания сканирования.	Отмените текущее задание сканирования или дождитесь окончания выполнения других заданий сканирования.
Ошибка сканирования	Внутренняя ошибка сканера.	Обратитесь в центр технической поддержки Pantum.
Нет бумаги в УПД	Если в качестве источника сканирования выбрано устройство автоматической подачи документов, это сообщение появляется, когда запускается задание на копирование или сканирование и при этом в устройство не загружена бумага.	Загрузите бумагу для печати правильно.



Примечание. • Если проблема сохранилась, обратитесь в сервисный центр Pantum.

13.3. Устранение распространенных неисправностей

13.3.1. Распространенные неисправности

Тип неисправности	Проблема	Причина	Решение
Проблемы при печати	Плохое качество печати	См. главу 13.3.2. Дефекты изображения.	См. главу 13.3.2. Дефекты изображения.
Проблемы при копировании	Невозможно выполнить копирование	Сканер поврежден.	Обратитесь в центр технической поддержки Pantum.
	Изображение копии искажено	<ul style="list-style-type: none">• Сканер загрязнен или неисправен.• Лазерный картридж с тонером грязный или поврежден.	<ul style="list-style-type: none">• Очистите сканер.• Очистите лазерный картридж с тонером или замените его новым.
Проблемы принтера	Принтер не работает	<ul style="list-style-type: none">• Кабель питания устройства подключен неправильно.• Кабель данных устройства подключен неправильно.• Драйвер принтера установлен неправильно.• Для печати выбран неподходящий принтер.• На ЖК-дисплее отображаются сообщения об ошибках.	<ul style="list-style-type: none">• Убедитесь, что кабель питания подсоединен правильно.• Убедитесь, что кабель данных подсоединен правильно.• Правильно установите драйвер принтера.• Выберите подходящий принтер.
	Не выполняется оперативная печать	<ul style="list-style-type: none">• Кабель данных устройства подключен неправильно.• Драйвер принтера установлен неправильно.• Внутренняя ошибка принтера.	<ul style="list-style-type: none">• Убедитесь, что кабель данных подсоединен правильно. Повторно установите драйвер принтера.
Проблемы при сканировании	Ошибка сканирования	<ul style="list-style-type: none">• Кабель данных устройства подключен неправильно.• Драйвер сканера установлен неправильно.• На ЖК-дисплее отображаются сообщения об ошибках.	<ul style="list-style-type: none">• Убедитесь, что кабель данных подсоединен правильно.• Переустановите драйвер сканера.

Неполадки, связанные с бумагой	Сбой подачи бумаги	<ul style="list-style-type: none"> • Материалы для печати загружены неправильно. • Материалы для печати не соответствуют эксплуатационным характеристикам. • Загрязнен ролик подачи бумаги. 	<ul style="list-style-type: none"> • Правильно загрузите материал для печати. При использовании специальных материалов печатайте из лотка ручной подачи. • Используйте для печати материалы с надлежащими характеристиками. • Очистите ролик подачи.
	Застряла бумага	<ul style="list-style-type: none"> • В лотке слишком много бумаги. • Материалы для печати не соответствуют эксплуатационным характеристикам. • В канале подачи присутствует посторонний предмет. • Загрязнен ролик подачи бумаги. • Отказ внутренних компонентов. 	<ul style="list-style-type: none"> • Удалите лишнюю бумагу из лотка. Если вы печатаете на специальных материалах для печати, используйте лоток ручной подачи. • Убедитесь, что применяемая бумага подходит для данного принтера. • Если вы печатаете на специальных материалах для печати, используйте лоток ручной подачи. • Очистите канал подачи. • Очистите ролик подачи.
	Подача нескольких листов при печати	<ul style="list-style-type: none"> • Материал для печати слишком наэлектризован. • Материалы для печати влажные и склеиваются. • Отказ внутренних компонентов. 	<ul style="list-style-type: none"> • Повторно разделите листы материала для печати, чтобы устранить статическое электричество. Желательно использовать рекомендуемые материалы для печати. • Повторно разделите листы материала для печати или используйте новые материалы.



Примечание. • Если вышеуказанным способом устранить проблему не удастся, обратитесь в сервисный центр Pantum.

13.3.2. Дефекты изображения

Проблема	Причина	Решение
 <p>Распечатка слишком белая или светлая</p>	<ul style="list-style-type: none">• Мало тонера.• Материал для печати не соответствует эксплуатационным характеристикам, например материал слишком влажный или шероховатый.• Установлено слишком низкое разрешение в программе печати, настроена слишком низкая концентрация или установлен флажок режима экономии тонера.• Лазерный картридж с тонером поврежден.	<ul style="list-style-type: none">• Используйте материалы для печати с надлежащими характеристиками.• Настройте разрешение печати, концентрацию или отключите режим экономии тонера в программе.
 <p>Пятна тонера</p>	<ul style="list-style-type: none">• Лазерный картридж с тонером грязный или утечка тонера.• Лазерный картридж с тонером поврежден.• Используемый материал для печати не соответствует эксплуатационным характеристикам. Например, материал для печати влажный или слишком шершавый.• Загрязнен канал подачи.• Если пятна тонера появляются при копировании или сканировании, возможно, стекло экспонирования грязное.• Сканер грязный или поврежденный.	<ul style="list-style-type: none">• Используйте для печати материалы с надлежащими характеристиками.• Очистите канал подачи.• Очистите стекло экспонирования.
 <p>Белые пятна</p>	<ul style="list-style-type: none">• Используемый материал для печати не соответствует эксплуатационным характеристикам. Например, материал для печати влажный или слишком шершавый.• Загрязнен канал подачи.• Поврежден внутренний компонент лазерного картриджа с тонером.• Загрязнено отражающее стекло лазера в принтере.• Сканер поврежден.	<ul style="list-style-type: none">• Используйте для печати материалы с надлежащими характеристиками.• Очистите канал подачи.• Очистите отражающее стекло лазера.



Тонер смазывается

- Используемый материал для печати не соответствует эксплуатационным характеристикам. Например, материал для печати влажный или слишком шершавый.
- Внутренняя часть принтера грязная.
- Лазерный картридж с тонером поврежден.
- Внутренний компонент принтера поврежден.

- Используйте для печати материалы с надлежащими характеристиками.
- Почистите внутри принтера.

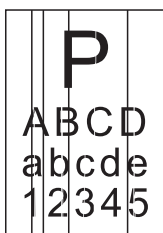

Черные вертикальные полосы

- Лазерный картридж с тонером грязный.
- Поврежден внутренний компонент лазерного картриджа с тонером.
- Загрязнено отражающее стекло лазера в принтере.
- Загрязнен канал подачи.
- Если черные вертикальные полосы появляются во время копирования или сканирования, возможно, стекло экспонирования грязное.
- Имеются разводы на лампе сканера.
- Сканер поврежден.

- Очистите отражающее стекло лазера в задней части принтера.
- Очистите канал подачи в задней части принтера.
- Очистите сканер или стекло экспонирования.

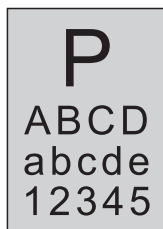

Черный фон (серый фон)

- Используемый материал для печати не соответствует эксплуатационным характеристикам. Например, материал для печати влажный или слишком шершавый.
- Лазерный картридж с тонером грязный.
- Поврежден внутренний компонент лазерного картриджа с тонером.
- Загрязнен канал подачи.
- Напряжение передачи внутри принтера не соответствует номинальному.
- Сканирование с открытой крышкой.
- Если при копировании сканировании на страницах появляется черный или серый фон, возможно, стекло экспонирования грязное.

- Используйте для печати материалы с надлежащими характеристиками.
- Очистите канал подачи внутри принтера.
- Закройте оригинал крышкой и выполните копирование или сканирование.
- Очистите стекло экспонирования.

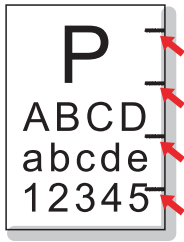

Остаются следы
через равные
промежутки

- Лазерный картридж с тонером грязный.
- Поврежден внутренний компонент лазерного картриджа с тонером.
- Термозакрепляющее устройство повреждено.

- Очистите лазерный картридж с тонером или замените его новым.
- Обратитесь в службу поддержки пользователей Pantum для ремонта и замены термозакрепляющего устройства.

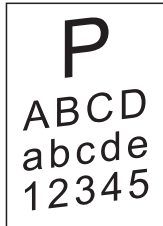

Перекошенные
страницы

- Материалы для печати загружены неправильно.
- Канал подачи принтера грязный.

- Убедитесь, что материалы для печати загружены правильно.
- Очистите канал подачи внутри принтера.

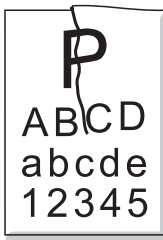

Помятая бумага

- Материалы для печати загружены неправильно.
- Материал для печати не соответствует эксплуатационным характеристикам.
- Канал подачи бумаги в принтере загрязнен.
- Термозакрепляющее устройство принтера повреждено.

- Убедитесь, что материалы для печати загружены правильно.
- Используйте для печати материалы с надлежащими характеристиками.
- Очистите канал подачи внутри принтера.

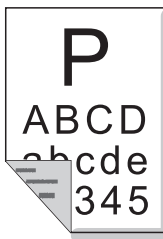

Обратная сторона
отпечатанных листов
грязная.

- Лазерный картридж с тонером грязный.
- Подающий ролик внутри принтера грязный.
- Напряжение передачи внутри принтера не соответствует номинальному.

- Очистите лазерный картридж с тонером или замените его новым.
- Очистите внутренний ролик подачи бумаги в принтере.



Вся страница темная

- Лазерный картридж с тонером установлен неправильно.
- Поврежден внутренний компонент лазерного картриджа с тонером.
- Неправильная зарядка внутренних элементов принтера, картридж не заряжается.
- Если во время копирования и сканирования появляется черное изображение, возможно, вы не накрываете документ крышкой надлежащим образом.
- Сканер поврежден.
- Правильно установите картридж.
- Сначала закройте крышку над документом, а затем выполняйте копирование и печать.

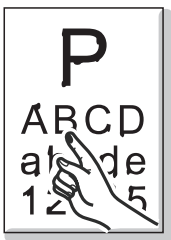

Тонер не пристает к бумаге

- Материал для печати не соответствует эксплуатационным характеристикам, например применяемый материал слишком влажный или шероховатый.
- Внутренняя часть принтера грязная.
- Лазерный картридж с тонером поврежден.
- Внутренний компонент принтера поврежден.
- Используйте для печати материалы с надлежащими характеристиками.
- Почистите внутри принтера.

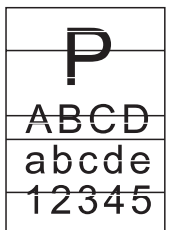

Горизонтальные полосы

- Лазерный картридж с тонером установлен неправильно.
- Возможно, картридж поврежден.
- Внутренний компонент принтера поврежден.
- Правильно установите картридж.



Примечание • Проблему выше можно устранить, очистив и заменив картридж. Если проблема не устранилась, обратитесь в службу поддержки пользователей Pantum.

Структура меню

14

Глава

14. Структура меню	2
14.1. Настройка копирования.....	2
14.2. Настройка сканирования.....	5
14.3. Настройки факса.....	6
14.4. Установка системы.....	8
14.5. Информационный отчет	11
14.6. Данные о версии	11
14.7. Структура меню работы с факсом.....	12

14. Структура меню

В этой главе в основном описана общая структура панели управления, чтобы узнать, какие меню можно настроить, пользователь может обратиться к структуре меню.





Примечание. • Структура меню, приведенная в этой главе, является наиболее полной. Возможны различия со структурой меню в используемом режиме.

14.1. Настройка копирования

Предлагаются следующие настройки для данного устройства:

Общая структура меню					
Меню первого уровня	Меню второго уровня	Меню третьего уровня	Меню четвертого уровня	Меню пятого уровня	Меню шестого уровня
			1. Авто*		
		1. Качество изображения	2. Текст + изображение		
			3. Изображение		
			4. Текст		
			2. Яркость	1. Ручная настройка*	
			2. Автоматическая настройка		
1. Настройка копирования	1. Обычная копия	3. Масштаб	1. 1100%		
			2. 141% A5->A4		
			3. 122% A5->B5		
			4. 115% B5->A4		
			5. 97% LTR->A4		
			6. 94% A4->LTR		
			7. 86% A4->B5		
			8. 81% B5->A5		
			9. 70% A4->A5		
			10. Ручная настройка	(25~400%)	
		4. N-на-1	1. Закрывать*		
			2. 2-в-1		
			3. 4-в-1, альбомная ориентация		
			4. 4-в-1, книжная ориентация		

Меню первого уровня	Меню второго уровня	Меню третьего уровня	Меню четвертого уровня	Меню пятого уровня	Меню шестого уровня
			1. Закрыть*		
		5. Клонировать	2. 2X2		
			3. 3X3		
			4. 4X4		
		6. Плакат	1. Закрыть		
			2. 2X2		
			3. 3X3		
			4. 4X4		
		7. Разбор по копиям	1. Закрыть		
			2. Открыть		
		8. Ручной двусторонний	1. Закрыть		
			2. Открыть		
				1. A4*	
				2. Letter	
				3. B5	
				4. A5	
			1. Формат бумаги	5. A6	
				6. Executive	
				7. Legal (M6550/M6600 Series)	
		9. Настройка бумаги		8. Folio (M6550/M6600 Series)	
				1. Обычная бумага*	
				2. Плотная бумага	
				3. Конверт	
			2. Тип бумаги	4. Пленка	
				5. Картон	
				6. Бумага для этикеток	
				7. Тонкая бумага	

Меню первого уровня	Меню второго уровня	Меню третьего уровня	Меню четвертого уровня	Меню пятого уровня	Меню шестого уровня
			1. Полн верх+низ*		
			2. Полов.верх+низ		
		1. Режим компоновки	3. Полов лев+прав.		
			4. Длина А5		
	2. Копирование удостоверений		1. Ручная настройка*		
		2. Яркость	2. Автоматическая настройка		
		3. Настройка бумаги	1. Формат бумаги	1. А4*	
				2. Letter	
		1. Яркость	1. Ручная настройка*		
			2. Автоматическая настройка		
	3. Копирование квитанции			1. А4*	
				2. Letter	
		2. Настройка бумаги	1. Формат бумаги	3. В5	
				4. А5	
				5. А6	
				6. Executive	

14.2. Настройка сканирования

Общая структура меню					
Меню первого уровня	Меню второго уровня	Меню третьего уровня	Меню четвертого уровня	Меню пятого уровня	Меню шестого уровня
			1. 75 т/д		
			2. 150 т/д		
		1. Разрешение	3. 300 т/д*		
			4. 600 т/д		
2. Настройка сканирования			1. Цветная*		
	2. Цвет сканирования		2. Монохромная		
			3. Серая		

Общая структура меню					
Меню первого уровня	Меню второго уровня	Меню третьего уровня	Меню четвертого уровня	Меню пятого уровня	Меню шестого уровня
		1. Целый стол*			
		2. A4			
		3. A5			
	4. Размер сканирования	4. B5			
		5. Letter			
		6. Legal (M6550/M6600 Series)			
		7. Folio (M6550/M6600 Series)			

14.3. Настройки факса

Общая структура меню					
Меню первого уровня	Меню второго уровня	Меню третьего уровня	Меню четвертого уровня	Меню пятого уровня	Меню шестого уровня
		1. Попытки набора	[0-10] Попыток: 2*		
		2. Инт. между наб.	[1-15] Минут: 3*		
		3. Преф. повт. наб.	Выключено*		
			Включено		
		4. Заголов. факса	Выключено*		
			Включено		
		5. Имя факса			
8. Настройки факса	1. Отпр. настройки	6. Номер факса			
		7. Режим ECM	Выключено		
			Включено*		
		8. Изобр. TCR	Выключено*		
			Включено		
		9. Режим набора	Звук*		
			Имп.(10имп/с)		
			Имп.(20имп/с)		

Общая структура меню

Меню первого уровня	Меню второго уровня	Меню третьего уровня	Меню четвертого уровня	Меню пятого уровня	Меню шестого уровня
			1. Режим факса*		
		1. Режим ответа	2. Режим телеф.		
			3. Режим телеф./ факса		
		2. Попытки звонков	[1-6] Попыток: 4*		
		3. Отм.о получ.	Выключено*		
			Включено		
		4. Автосжатие	Выключено*		
			Включено		
		5. Настройки бумаги	A4 *		
	2. Наст.получ.		LETTER		
			Legal		
			Выключено*		
		6. Фильтр факсов	Включено	Добавить	Добавить ручную
				Удалить	Удалить элем.
					Удалить все
		7. Удаленный код	Выключено		
			Включено*		
		8. Прод.мало тон.	1. Выключено*		
			2. Включено		
	3. Совместимость	1.Авто			
		2.VOIP			
		1.Китай			
		2.Тайвань			
	4. Страна/ регион	3.США			
		4.Канада			
		5.Австралия			
		6.ЮАР			

Общая структура меню						
Меню первого уровня	Меню второго уровня	Меню третьего уровня	Меню четвертого уровня	Меню пятого уровня	Меню шестого уровня	
		7.Великобритания				
		8.Франция				
		9.Германия				
		10.Италия				
		11.Турция				
		12.Россия				
		13.Украина				
		14.Казахстан				
	5. Отчет по факсу	1. Журнал опер. факса	Выключено			
		2. Отч.о подтв. факса		1. Включено*		
				2. Только печ. отправ.		
				3. Только печ. получ.у		
				4. Всегда печ.		
			3. Фильтр отчетов	Печать		
			4. Отчет о настр. факса	Печать		
			5. Отчет о контактах	Печать		
		6. Печатать все отчеты	Печать			

14.4. Установка системы

Общая структура меню						
Меню первого уровня	Меню второго уровня	Меню третьего уровня	Меню четвертого уровня	Меню пятого уровня	Меню шестого уровня	
3. Установка системы	1. Настройки экономии тонера	1. Заккрыть*				
		2. Открыть				
	2. Настройка языка	1. 中文 *				
		2. English				
		3. Italiano				
		4. Русский				
		5. Français				
		6. Español				
		7. 繁體中文				
		8. 日本語				
		9. Türkçe				
		10. Deutsch				
	3. Восстановить заводские настройки	1. Да				
		2. Нет*				
	4. Параметр "Спящий режим"	1. 1 мин*				
2. 5 мин						
3. 15 мин						
4. 30 мин						
5. 60 мин						
5. Звук/громк.	1. Сигнал клавиш		1. Выключено			
			2. Низкая			
			3. Средняя*			
			4. Высокая			
	2. Сигнал звонка		1. Выключено			
			2. Низкая			
			3. Средняя*			
			4. Высокая			

Общая структура меню

Меню первого уровня	Меню второго уровня	Меню третьего уровня	Меню четвертого уровня	Меню пятого уровня	Меню шестого уровня		
			1. Выключено				
		3. Сигнал факса	2. Низкая				
			3. Средняя *				
			4. Высокая				
		4. Сигнал предуп.	1. Выключено				
			2. Низкая				
			3. Средняя *				
			4. Высокая				
		5. Общая громк.	1. Выключено				
			2. Включено *				
	6. Время/дата	1. Дата	xxxx-xx-xx				
		2. Время	xx-xx-xx				
		3. Часовой пояс		UTC +8:00 *			
				UTC +9:00			
			1. Год/месяц/день *				
		4. Формат даты		2. Месяц/день/год			
				3. День/месяц/год			
		5. Формат времени		1. 12Ч			
				2. 24Ч *			
	7. Настр. сети	1. Настройка проводной сети	1. IPv4	1. Авто*			
				2. Вручную			
				2. Ipv6	1. Закрыть		
					2. Открыть*		
					1. Закрыть		
		2. Настр. беспров	1. Станция		1. Ручной ввод		
					2. Открыть*	2. Автопоиск	
					1. Закрыть		
			2. uAP			Введите SSID:	
					2. Открыть*		Т и п шифрования:
					Введите пароль:		

Меню первого уровня	Меню второго уровня	Меню третьего уровня	Меню четвертого уровня	Меню пятого уровня	Меню шестого уровня
			4.wifi direct	1. Закрыть 2. Открыть*	
		1. TCP/IPP	1. IP-адрес 2. Маска подсети 3. Шлюз	000.000.000.000 000.000.000.000 000.000.000.000	
		2. Данные WiFi	1. MAC-адрес 2. Состояние WiFi 3. Канал WiFi 4. Данные SSID 5. Мощн. сигнала	xx-xx-xx-xx-xx-xx Подключено/ Нет сигнала WiFi xx/Нет сигнала WiFi Отображает подключенную точку доступа / Нет сигнала WiFi	
	8. Данные сети	3. Инфо WiFi dir.	1. Данные подкл. 2. Инф. об устр.	1. Состояние 2. Мощн. сигнала 3. Канал 4. Скорость 1. Имя устр. 2. SSID 3. IP-адрес	

14.5. Информационный отчет

Общая структура меню					
Меню первого уровня	Меню второго уровня	Меню третьего уровня	Меню четвертого уровня	Меню пятого уровня	Меню шестого уровня
4. Информационный отчет	1. Печать демонстрационной страницы				
	2. Страница информации о печати				
	3. Структура меню печати				
	4. Настройка меню печати				
	5. Настройка печати по сети				
	6. Служба сети печати				
	7. Адрес Email печати				
	8. Адрес группы печати				
	9. Адрес FTP печати				
	10. Точка доступа WiFi печати				
	11. Настройка WiFi печати				

14.6. Данные о версии

Общая структура меню					
Меню первого уровня	Меню второго уровня	Меню третьего уровня	Меню четвертого уровня	Меню пятого уровня	Меню шестого уровня
5. Данные о версии	1. Версия микропрограммы панели	x.x.x.x			
	2. Версия микропрограммы данных	x.x.x.x			
	3. Версия микропрограммы системы	x.x.x.x			

14.7. Структура меню работы с факсом

Нажмите кнопку “Факс”, нажмите кнопку “ОК” и экран “Настройки факса”.

Структура меню работы с факсом											
Меню первого уровня	Меню второго уровня	Меню третьего уровня	Меню четвертого уровня	Меню пятого уровня	Меню шестого уровня	Меню седьмого уровня	Меню восьмого уровня	Меню девятого уровня	Меню десятого уровня		
Настройки факса	1. Разрешение	1. Обычное *	200*100								
		2. Улучшенное	200*200								
		3. Максимальное	200*400								
	2. Размер оригинала	1. A4 *									
		2. Letter									
		3. Legal	PS: поддерживается только при сканировании с помощью устройства автоматической подачи документов.								
	3. Яркость	1. Ручная настройка*									
		2. Автоматическая настройка									
	4. Груп. отправка	Факс 1: _	Факс 2: _	Добавить номер?	Да						
					Нет						
	5. Отлож. отpravку	Факс 1: _	Добавить номер? Да	Факс 2: _	После добавления 10 факсов отобразится запрос на ввод имени задания.						
			Нет	Выберите, нужно ли вводить имя задания.	Имя задания _	Текущее время 01:01 Время начала 01:01					
				Выключено*							
	6. Переадр. получ.	1. Переадр. на факс	Включено	Переадр. получ. Факс: _							
		2. Переадр. и печ.	Выключено*	Включено							
	7. Актив. задача (запрос списка всех факсов для отправки с задержкой)	1. Имя задания		Запросите задания на отpravку с задержкой							
	8. Контакты	1. Контакты	1. Быстрый набор	Введите индекс 1-200 _							
			2. Вызов из контактов								
			3. Поиск индент.	Введите идент[A-z]: Идент: _							
			4. Создать и изм.	Введите индекс 1-200 _							
5. Удалить элем.			1. Удалить из контактов								
		2. Поиск индент.	Введите идент[A-z]: Идент: _								

Структура меню работы с факсом

Меню первого уровня	Меню второго уровня	Меню третьего уровня	Меню четвертого уровня	Меню пятого уровня	Меню шестого уровня	Меню седьмого уровня	Меню восьмого уровня	Меню девятого уровня	Меню десятого уровня
			6. Удалить все	Удалить все номера быстрого набора 1. Да 2. Нет	Удалено				
			1. Быстрый набор	Введите индекс 1-10 —	Груп.набор [xxx] Идент:aaaa				
			2. Груп. набор	Все груп. номера 001 xx	Груп.набор [01] 01 xxxx (нажмите кнопку "OK" для отображения соответствующих сведений о контактах)				
			3. Поиск идент.	Введите идент[A-z]: ID: _					
			4. Создать и изм.	Введите индекс 1-10 —	Груп.набор [xxx] ID:	1. Доб.из бис. наб 2. Доб.из контактов	Введите индекс 1-200 — Все номера 001 xx (нажмите кнопку "OK" для отображения сведений)		
				1. Удалить из группы	Все груп. номера 001 xx (список всех номеров быстрого набора; используйте кнопку перехода влево и вправо для переключения)	Груп.набор [xxx] 001 xxxx (нажмите кнопку "OK" для отображения соответствующих сведений о контактах)	001 xxx 12344 (нажмите кнопку "OK" для вызова запроса на удаление)	Да Нет	Удалите номер быстрого набора из группы
				2. Удал. группу	Все груп. номера 001 xx (список всех номеров быстрого набора; используйте кнопку перехода влево и вправо для переключения)	Да Нет	Удалите группу		
			5. Удалить элем.	3.Поиск идент.	Список всех номеров группового набора, которые содержат строку ввода Результаты поиска идент. 01 xxx Если при выполнении поиска не находится ни одного результата, это сообщение отображается в течение 500 мс, после чего снова отображается сообщение "При поиске идентификатора не найдено ни одного соответствующего идентификатора".	Груп.набор [xxx] 01 xxxx (нажмите кнопку "OK" для отображения соответствующих сведений о контактах)	01 xxx 12344 (нажмите кнопку "OK" для вызова запроса на удаление)	Да Нет	Удалите номер быстрого набора из группы
			6. Удалить все	Удалить все группы 1. Да 2. Нет*	Удалено				
			3. Печать						

8. Контакты

2. Групповой выз.

Технические характеристики продукта

15

Глава

15. Технические характеристики продукта.....	2
--	---

15. Технические характеристики продукта



- Примечание.** • Значения характеристик немного отличаются для различных моделей принтеров с различными функциями. Кроме того, характеристики устройства отличаются в разных странах и регионах.
- Эти значения основаны на исходных данных. Последние сведения о технических характеристиках см. на веб-сайте: www.pantum.com.

Обзор технических характеристик

Размеры (Ш*Г*В)	M6200/M6500 Series: 417*305*244 мм
	M6550/M6600 Series: 417*305*301 мм
Вес продукта	M6200/M6500 Series: около 7,5 кг (без упаковочных материалов, с произвольными картриджами)
	M6550/M6600 Series: около 8,5 кг (без упаковочных материалов, с произвольными картриджами)
Условия печати	Предпочтительный диапазон температур для печати: 10-32 °C (50SDgrF-90SDgrF)
	Предпочтительный диапазон влажности для печати: 20% - 80%
Напряжение питания	Модель 110 В:
	100—127 В переменного тока ($\pm 10\%$), 50/60 Гц; 6А
	Модель 220 В:
	220—240 В переменного тока (-15% , $+10\%$), 50/60 Гц; 3А
Шум	Печать: ≤ 54 дБ
	Ожидание: ≤ 30 дБ
Потребление электроэнергии	Печать: среднее 370 Вт, максимальное 750 Вт
	Ожидание: ≤ 45 Вт
	Спящий режим: $\leq 3,5$ Вт
Операционная система	Microsoft Windows Server2003/Server2008/Server2012/XP/Vista/Win7/Win8/Win8.1/Win10 (32-/64-разрядная)
	Mac OS 10.6/10.7/10.8/10.9/10.10
	Linux (с ограничением по версиям)
	IOS/Android (с ограничением по версиям)
	NeoKylin (Loongson) (с ограничением по версиям)
Интерфейс связи	Высокоскоростной USB 2.0
	100Base-Tx Ethernet (для сетевой модели)
	WiFi 802.11b/g/n (только для модели WiFi)
Процессор	600 МГц
Память	128/256 Мбайт

Характеристики печати

Скорость печати	M6200/M6500 Series: (A4 20/22 страницы в минуту)/(Letter 21/23 страницы в минуту)
	M6550/M6600 Series: (A4 22 страницы в минуту)/(Letter 23 страницы в минуту)
Время печати первой страницы	<7,8 с
Максимальное число копий в месяц	20 000 страниц
Язык печати	GDI

Характеристики копирования

Скорость копирования	22 стр/мин (A4)/23 стр/мин (Letter)
FCOT	Планшет < 10 секунд УПД < 12 сек.
Максимальное число страниц непрерывной печати	99 страниц
Коэффициент масштаба	25%~400%
Другие функции копирования	Копирование удостоверения, копирование квитанций, N копий на листе, клон копии

Характеристики сканирования

Тип сканирования	Планшет+ADF (M6550 Series)
Максимальный размер сканирования	Планшет: 216×297 мм ADF: 216×356 мм
Chromoscan	Да
Функция вывода сканирования	Сканирование в электронную почту, на ПК, FTP

Технические характеристики факса (только для моделей серии M6600)

Тип факса	Черно-белый
Скорость модема	33,6 кбит/с
Память факса	650 страниц
Кодирование	MH/MR/MMR
Совместимость	ITU-T SG3/ECM
Другие функции факса	"ПК-факс" (Отправка), "Фильтр факсов", "Груп.отправка", "Переад. на факс", "Быстрый набор", "Груп.набор", "Отлож.отправку", "Автоматический повторный набор", "Автоматическое получение", "Автоматическое сжатие", "Мобильный факс"
Среда	Не поддерживается в следующих средах: VOIP, ADSL, ISDN



- Примечание.** • Необходимо учитывать следующее при использовании линии Если помехи в телефонной линии приводят к неправильной отправке или получению факсов, попробуйте улучшить передачу и прием факсов следующими способами.
1. Выберите режим совместимости VOIP в настройках панели. Выполните следующую настройку.
 - 1) Нажмите кнопку [Меню].
 - 2) Нажмите кнопку "▲" или "▼", чтобы выбрать параметр [Настр. факса], затем нажмите [OK].
 - 3) Нажмите кнопку "▲" или "▼", чтобы выбрать параметр [Совместимость], затем нажмите [OK].
 - 4) Нажмите кнопку "▲" или "▼", чтобы выбрать [VOIP], а именно режим совместимости VOIP.
 2. Попробуйте повторно отправить факс, когда линия свободна.о технических характеристиках см. на веб-сайте: www.pantum.com.
 3. Обратитесь к поставщику услуг VOIP, чтобы узнать, может ли он оптимизировать настройки сети для передачи факса.

PANTUM