

Panasonic

Инструкция по эксплуатации

Персональный факсимильный аппарат

Модель № **KX-FT982RU**
KX-FT982CA
KX-FT984RU
KX-FT984CA

Факсимильный аппарат
с цифровым автоответчиком

Модель № **KX-FT988RU**
KX-FT988CA



KX-FT988

Благодарим вас за покупку факсимильного аппарата Panasonic.

До начала работы с аппаратом ознакомьтесь с настоящей инструкцией по эксплуатации и сохраните ее для последующего использования.

Данный аппарат совместим с АОН и услугой Caller ID. Необходимо подключить соответствующую услугу у вашего оператора связи/в телефонной компании.

For English Quick Start section, see page 53.

FOR ENGLISH USERS:
You can select English for the display and report (feature #48, page 36).

1. Установка и быстрый запуск

Принадлежности

- 1.1 Прилагаемые аксессуары 4
- 1.2 Информация о дополнительных аксессуарах 4

Подсоединение и настройка

- 1.3 Соединения 4
- 1.4 Бумага для печати 5

Быстрое начало

- 1.5 Отправка факсов / копирование 6
- 1.6 Прием факсов 6
- 1.7 Автоответчик (только KX-FT988) 6

2. Важная информация

Важные инструкции по технике безопасности

- 2.1 Важные инструкции по технике безопасности 7
- 2.2 Для лучшего применения 7

3. Подготовка

Расположение органов управления

- 3.1 Расположение органов управления 9

Органы управления

- 3.2 Обзор 10

Громкость

- 3.3 Регулировка громкости 11

Начальное программирование

- 3.4 Режим набора номера 11
- 3.5 Дата и время 11
- 3.6 Ваш логотип 12
- 3.7 Телефонный номер вашего факса 12

4. Телефон

Вызовы и ответы на вызовы

- 4.1 Телефонная книга 13
- 4.2 Функция однокнопочного набора номера 14

Запись

- 4.3 Запись беседы по телефону (только KX-FT988) 15

Идентификация вызывающего абонента

- 4.4 Услуга идентификации вызывающего абонента (АОН и Caller ID) 15
- 4.5 Просмотр и обратный вызов с помощью информации о вызывающем абоненте 16
- 4.6 Редактирование номера телефона вызывающего абонента до обратного вызова 17
- 4.7 Удаление информации о вызывающем абоненте 17
- 4.8 Сохранение информации о вызывавших абонентах в телефонной книге / однокнопочном наборе 18
- 4.9 Настройки идентификации вызывающего абонента 18

5. Факс

Отправка факсов

- 5.1 Отправка факса вручную 20
- 5.2 Документы, пригодные для отправки 20
- 5.3 Отправка факса с помощью телефонной книги/однокнопочного набора 21
- 5.4 Групповая рассылка 22

Голосовой контакт

- 5.5 Разговор с вашим абонентом после передачи или приема факса 23

Прием факсов

- 5.6 Выбор способа применения факсимильного аппарата 23
- 5.7 Прием факса вручную – Режим автоответа ВЫКЛ 24
- 5.8 Прием факса автоматически – Режим автоответа ВКЛ 26
- 5.9 Получение методом поллинга 27
- 5.10 Запрет на прием спама (предотвращение приема факсов от нежелательных абонентов) 27

6. Копирование

Копирование

- 6.1 Изготовление копии 29

7. Автоответчик (только KX-FT988)

Приветствие

- 7.1 Запись приветственного сообщения 30

Напоминание

- 7.2 Сообщение для других или для себя 30

Входящие сообщения

- 7.3 Прослушивание записанных сообщений 30

Дистанционные операции

- 7.4 Операции с удаленного терминала 32

8. Программируемые функции

Сводка функций

- 8.1 Программирование 33
- 8.2 Основные функции 33
- 8.3 Расширенные функции 34
- 8.4 Прямые команды для программирования функций 37

9. Справка

Сообщения об ошибках

- 9.1 Сообщения об ошибках – Отчеты 39
- 9.2 Сообщения об ошибках – на дисплее 39

Устранение неполадок

- 9.3 Если функция не работает, проверьте здесь 41

10. Обслуживание

Замятия бумаги

- 10.1 Замятия бумаги для печати 45
- 10.2 Замятие документа при отправке 45

Чистка

- 10.3 Чистка податчика документов / стекла сканера 46
- 10.4 Чистка термоголовки 46

11. Общая информация

Печать отчетов

- 11.1 Списки и отчеты 48

Технические характеристики

- 11.2 Технические характеристики 49

Полезная информация	
11.3 Ввод знаков	50
11.4 Полезная информация	52
12. English Quick Start	
Accessories	
12.1 Included accessories	53
12.2 Accessory information	53
Connections and Set up	
12.3 Connections	53
12.4 Recording paper	54
Quick Start	
12.5 Fax sending / Copying	55
12.6 Fax receiving	55
12.7 Answering machine (KX-FT988 only)	55
13. Предметный указатель	
13.1 Предметный указатель	56

1. Установка и быстрый запуск

1.1 Прилагаемые аксессуары

- ① Телефонный шнур ② Телефонная трубка



- ③ Провод телефонной трубки ④ Рулон термобумаги (длина 10 метров)



- ⑤ Накопитель (только KX-FT984/KX-FT988) ⑥ Инструкция по эксплуатации

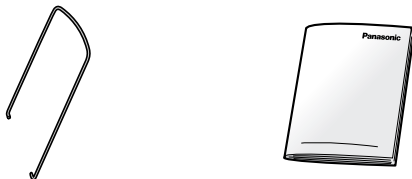

Примечание:

- Если какие-либо аксессуары повреждены или отсутствуют, обратитесь по месту покупки.
- Сохраните оригинальную коробку и упаковку для последующих возможных транспортировок аппарата.

1.2 Информация о дополнительных аксессуарах

1.2.1 Доступные принадлежности

- Стандартная термобумага для печати*1 (KX-A106): 216 мм (mm) × рулон на 30 м (m), с сердечником 25 мм (mm)

*1 Используйте только бумагу для печати, входящую в комплект поставки, или рекомендованную. Использование другой бумаги для печати может ухудшить качество печати и/или привести к износу термоголовки. Аксессуары для данного аппарата можно заказать на странице.
<http://www.panasonicplaza.ru/>

1.3 Соединения

Важно:

- При отсутствии электроэнергии аппарат не будет работать. Чтобы делать вызовы в экстренных ситуациях, вы должны подсоединить к телефонной линии такой телефон, который может работать в отсутствие электроэнергии.
- ① Накопитель бумаги (только KX-FT984/KX-FT988)
 - Убедитесь, что накопитель бумаги не касается стены.
 - В настоящей инструкции по эксплуатации накопитель бумаги может быть показан не на всех иллюстрациях.
 - ② Сетевой шнур
 - Подсоедините к сетевой розетке (220 В (V) – 240 В (V), 50/60 Гц (Hz)).
 - ③ Телефонный шнур
 - Подсоедините к гнезду [LINE] и к гнезду одноканальной телефонной линии.
 - ④ Разъем [EXT]
 - Если заглушка установлена, удалите ее.
 - ⑤ Провод телефонной трубки
 - ⑥ Дополнительный телефон (не входит в поставку)

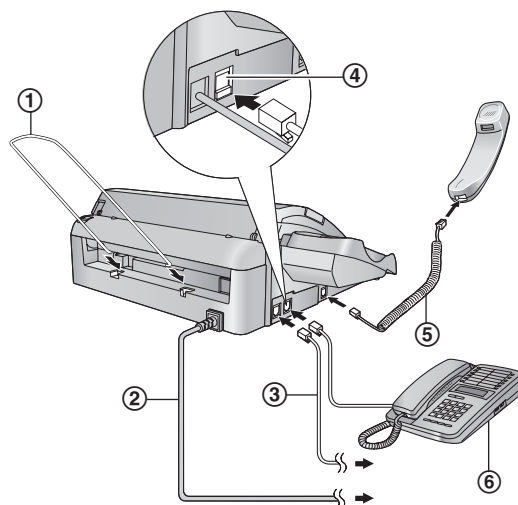

Осторожно:

- При эксплуатации аппарата сетевая розетка должна находиться рядом с устройством в легкодоступном месте.
- Используйте только телефонный шнур, поставляемый с аппаратом.
- Не удлиняйте телефонный шнур.
- Во избежание застревания бумаги для печати, устанавливайте аппарат как можно дальше от стен.

Примечание:

- Перед выполнением вызова может потребоваться изменить режим набора номера (стр. 11).

1.4 Бумага для печати

- ❶ Откройте верхнюю крышку, нажав кнопку открывания верхней крышки (❶).

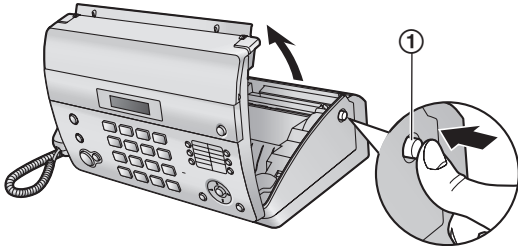

- ❷ Установите бумагу для печати.

Правильно

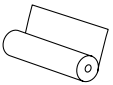

Неправильно

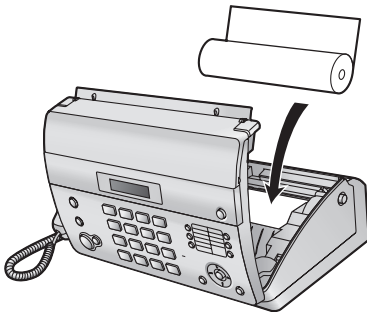
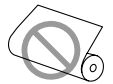

- ❸ Вставьте ведущую кромку бумаги в отверстие над термоголовкой (❶).

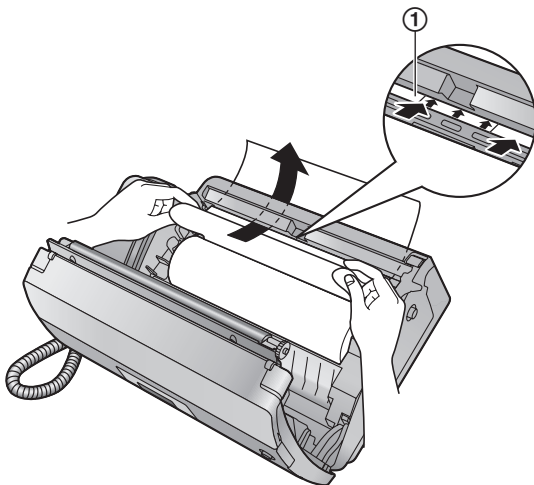

- ❹ Вытащите бумагу из аппарата.

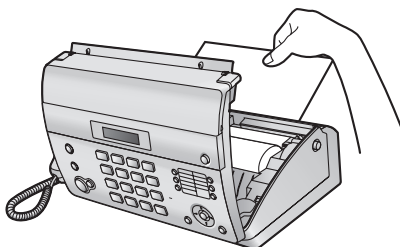

- Убедитесь в том, что рулон бумаги не провисает.

- ❺ Плотно закройте верхнюю крышку, нажав на нее с обеих сторон.



- ❻ Для КХ-FT982:
Нажмите **[FAX/START]**, а затем оторвите лишнюю бумагу, потянув ее на себя.

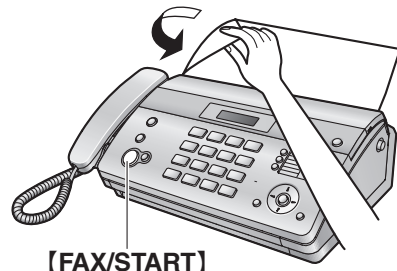

[FAX/START]

- Для КХ-FT984/КХ-FT988:
Нажмите **[FAX/START]**, чтобы отрезать бумагу.

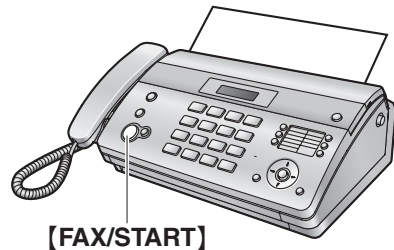

[FAX/START]

Примечание:

- Если рулон запечатан клеем или лентой, то прежде чем устанавливать рулон, отрежьте приблизительно 15 см (см) от его начала.
- Если к аппарату подсоединен сетевой шнур, то при каждом открывании и закрывании верхней крышки печатается сообщение. Если бумага для печати установлена верхней стороной вниз, сообщение не печатается. Установите бумагу правильно.
- Информацию по принадлежностям см. на стр. 4.

1.5 Отправка факсов / копирование

- 1 Откройте лоток подачи документа.

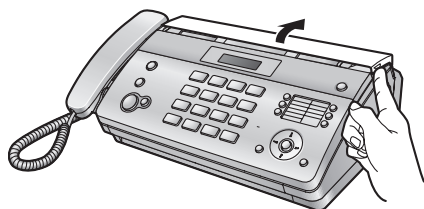

- 2 Отрегулируйте направляющие документа (1) и вставьте документ ЛИЦЕВОЙ СТОРОНОЙ ВНИЗ.

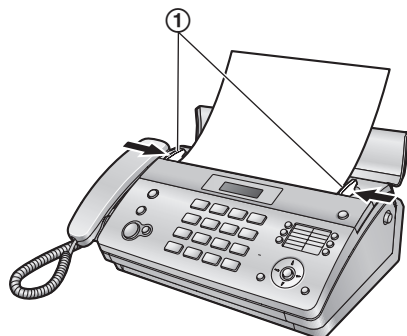

- 3 Отправка факса:
Наберите номер факса и нажмите **[FAX/START]**.

Копирование:
Нажмите **[COPY]**.

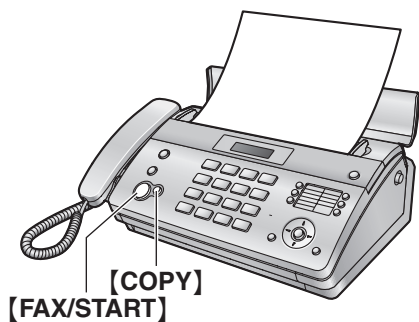

- Подробнее об отправке факса см. стр. 20.
Подробнее о копировании см. стр. 29.

1.6 Прием факсов

- 1 Чтобы ответить на вызов, снимите телефонную трубку.
- 2 Для получения факса нажмите **[FAX/START]**.

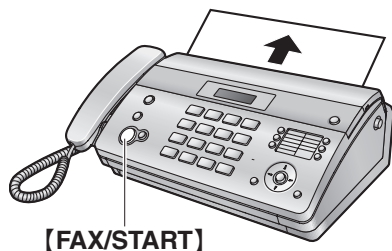

- Подробнее см. стр. 24.

- Вы можете выбрать, как аппарат будет получать вызовы (стр. 23).

1.7 Автоответчик (только KX-FT988)

1.7.1 Запись собственного сообщения-приветствия

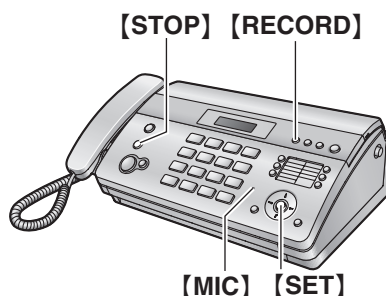

- 1 Нажмите **[RECORD]**.
 - 2 Нажмите **[SET]**.
 - 3 Четко говорите в **[MIC]** на расстоянии около 20 см (см) от него в течение 16 секунд.
 - 4 Для остановки записи нажмите **[STOP]**.
- Подробнее см. стр. 30.

1.7.2 Прослушивание записанных сообщений

На дисплее отображается общее число записанных сообщений.

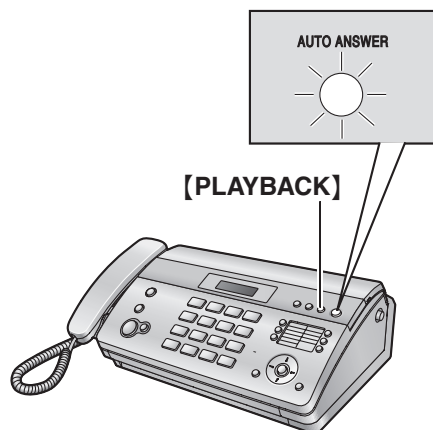

Если индикатор **[AUTO ANSWER]** мигает:

Нажмите **[PLAYBACK]**. Воспроизводятся новые сообщения.

Если индикатор **[AUTO ANSWER]** включен:

Нажмите **[PLAYBACK]**. Воспроизводятся все сообщения.

- Подробнее см. стр. 30.

2.1 Важные инструкции по технике безопасности

Во избежание возгорания, поражения электрическим током и получения травм при эксплуатации данного аппарата следует соблюдать следующие основные меры предосторожности.

1. Внимательно прочитайте все инструкции.
2. Обращайте внимание на все предупреждения и инструкции на корпусе данного аппарата.
3. Приступая к чистке, отсоедините аппарат от сетевой розетки. Не пользуйтесь жидкими или аэрозольными очистителями.
4. Не пользуйтесь данным аппаратом вблизи воды (например, около ванны, раковины, кухонной мойки и т.д.).
5. Устанавливайте аппарат на устойчивой поверхности. Падение аппарата может привести к серьезным повреждениям и/или травмам.
6. Не закрывайте прорези и отверстия в корпусе аппарата. Они предназначены для вентиляции и предотвращения перегрева. Не устанавливайте аппарат рядом с радиаторами отопления, а также в местах, где не обеспечивается должная вентиляция.
7. Подключайте аппарат только к источнику электропитания, указанному на корпусе аппарата. Если вы не знаете точно, какое электропитание подается в ваше помещение, обратитесь за консультацией к дилеру или в местное отделение электросети.
8. В целях безопасности данный аппарат оборудован вилок с заземлением. При отсутствии розетки соответствующего типа ее следует смонтировать. Не применяйте никакие переходники или адаптеры, так как это снижает безопасность аппарата.
9. Ничего не ставьте на сетевой шнур. Установите аппарат таким образом, чтобы никто не наступил на шнур.
10. Не допускайте перегрузки сетевых розеток и удлинителей. Это может привести к пожару или к поражению электрическим током.
11. Ни в коем случае не проталкивайте предметы в прорези на корпусе аппарата. Это может привести к пожару или к поражению электрическим током. Не допускайте попадания жидкости на аппарат.
12. Во избежание поражения электрическим током не разбирайте аппарат. При необходимости технического обслуживания обращайтесь в авторизованный сервисный центр. Открывая или снимая крышки, вы подвергаетесь опасности попадания под высокое напряжение. Неправильная сборка может привести к поражению электрическим током при последующей эксплуатации.
13. Отключите аппарат от сетевых розеток и обратитесь в авторизованный сервисный центр в следующих случаях:
 - A. Если сетевой шнур аппарата поврежден или истерся.
 - B. Если внутрь аппарата попала жидкость.
 - C. Если аппарат попал под дождь или в воду.
 - D. Если аппарат не работает нормально при соблюдении инструкций по эксплуатации. Используйте для регулировки только указанные в инструкциях органы управления. Неправильная регулировка может потребовать ремонта в авторизованном сервисном центре.
- E. Если аппарат упал или был физически поврежден.

F. Если в работе аппарата появились заметные изменения.

14. Старайтесь не пользоваться телефоном во время грозы, если он не беспроводной. Существует опасность поражения электрическим током от удара молнии.
15. Не используйте данный аппарат для сообщения об утечке газа, если аппарат находится рядом с местом утечки.

СОХРАНИТЕ ЭТИ ИНСТРУКЦИИ

ОСТОРОЖНО:

Установка

- Ни в коем случае не устанавливайте телефонную проводку во время грозы.
- Ни в коем случае не устанавливайте телефонные розетки в сырых местах, если только розетки специально не предназначены для этого.
- Ни в коем случае не прикасайтесь к оголенным телефонным проводам или контактам, если телефонная линия не отсоединена на сетевом терминале.
- При установке или обслуживании телефонных линий соблюдайте осторожность.
- Не трогайте сетевую вилку мокрыми руками.

ПРЕДУПРЕЖДЕНИЕ:

- Во избежание возгорания или поражения электрическим током не оставляйте данное изделие под дождем или в условиях высокой влажности.
- При появлении дыма, ненормального запаха или при возникновении необычного шума отключите аппарат от сетевых розеток. Это может вызвать возгорание или поражение электрическим током. Убедитесь, что дым прекратился, и обратитесь в авторизованный центр обслуживания.

Внимание!

Данный аппарат предназначен для подключения к розетке сети переменного тока, снабженной защитным (третьим) проводом заземления. Для обеспечения безопасности не подключайте аппарат к розетке без заземления, поскольку в этом случае аппарат не обеспечивает защиты от поражения электрическим током, предусмотренной в его конструкции. До использования аппарата убедитесь в том, что электросеть в вашем помещении оборудована средствами защиты от перегрузки по току. Разрешается подключать аппарат к электросети с заземленной нейтралью.

2.2 Для лучшего применения

Окружающая среда

- Не устанавливайте аппарат рядом с устройствами, создающими электрические помехи (например, люминесцентными лампами и электродвигателями).
- Оберегайте аппарат от пыли, высокой температуры и вибрации.
- Не подвергайте аппарат воздействию прямого солнечного света.
- Не кладите на аппарат тяжелые предметы.
- Не следует размещать аппарат рядом с источниками тепла (например, нагревателями, печками и т.д.). Также не устанавливайте аппарат в помещениях, температура в

2. Важная информация

которых ниже 5 °C или выше 35 °C. Не устанавливайте аппарат в сырых подвальных помещениях.

Подсоединение

- Если к той же линии подсоединено любое другое устройство, данный аппарат может мешать работе устройства в сети.
- Если аппарат используется с компьютером, и ваш поставщик услуг Интернета рекомендует установить фильтр (①), подключите телефонный шнур следующим образом.

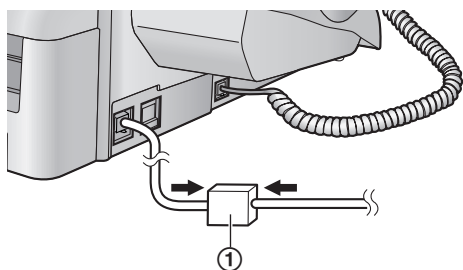

Работа спикерфона (только КХ-FT988)

- Используйте спикерфон в тихой комнате.

Регулярный уход за аппаратом

- Протирайте внешние поверхности аппарата мягкой тканью. Не пользуйтесь бензином, растворителями или абразивными порошками.

2.2.1 Срок службы аппарата:

- Для данного продукта Изготовитель устанавливает срок службы 7 лет, начиная с даты изготовления, в том случае, если данный продукт используется строго в соответствии с настоящей инструкцией по эксплуатации и действующими техническими стандартами.

3.1 Расположение органов управления

KX-FT982
KX-FT984

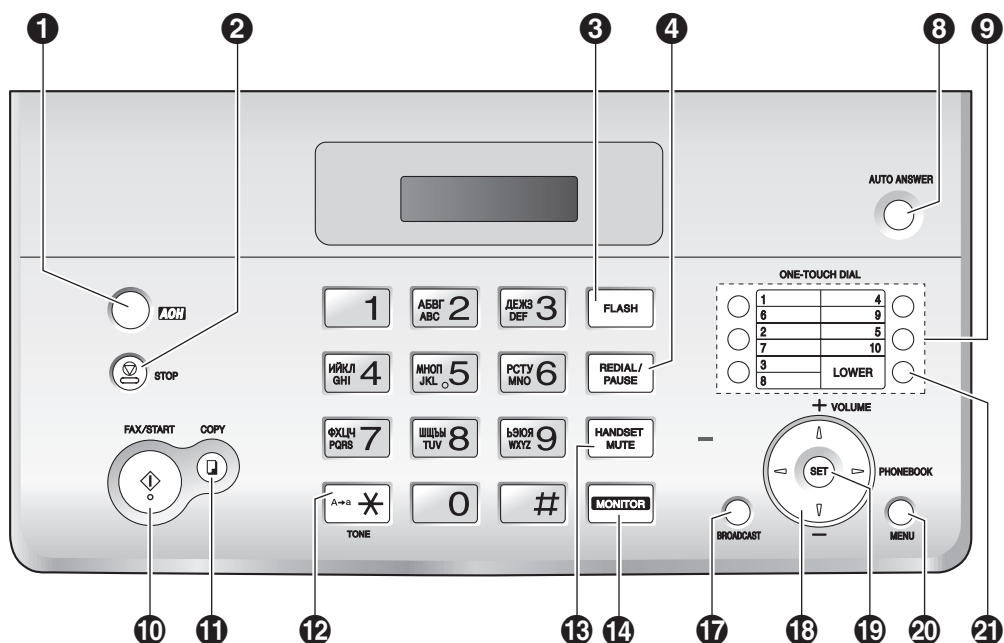

KX-FT988

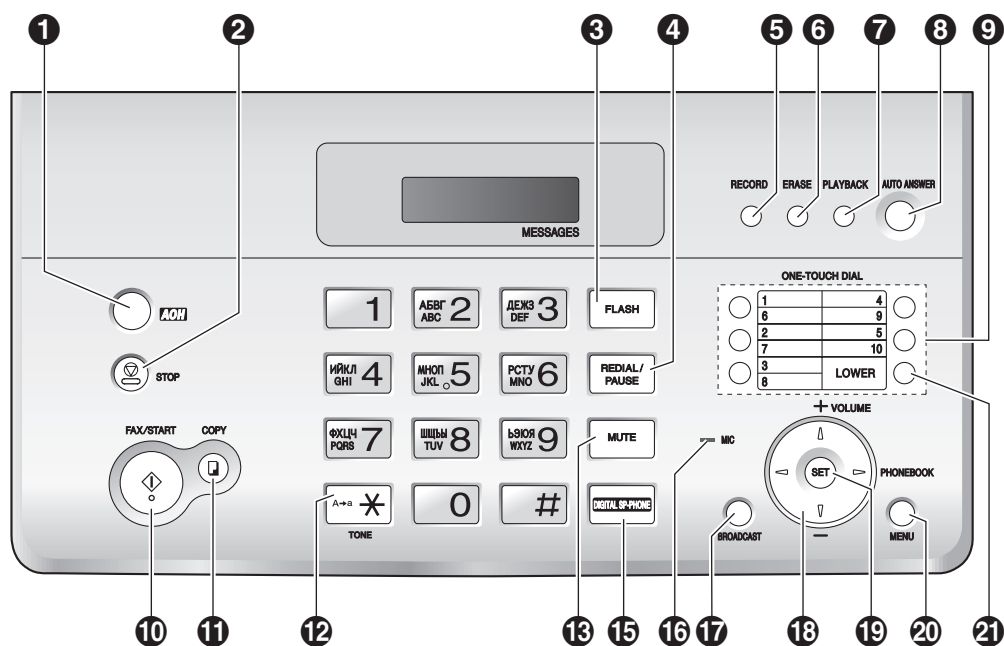

3. Подготовка

- 1 [АОН]**
 - Для использования функций идентификации вызывающего абонента (стр. 15, 16, 17).
- 2 [STOP]**
 - Для остановки операции или сеанса программирования.
 - Для того, чтобы удалить знак/цифру (стр. 50). Нажмите и удерживайте, чтобы удалить все знаки/цифры.
- 3 [FLASH]**
 - Для доступа к специальным телефонным службам или для пересылки вызовов на дополнительный телефонный аппарат.
- 4 [REDIAL/PAUSE]**
 - Для повторного набора последнего набранного номера. Если линия занята, когда вы повторно набираете номер с помощью кнопки **[MONITOR]** (KX-FT982/KX-FT984)/**[DIGITAL SP-PHONE]** (KX-FT988), аппарат автоматически набирает номер до 3 раз.
 - Для вставки паузы во время набора номера.
- 5 [RECORD] (только KX-FT988)**
 - Для записи вашего сообщения-приветствия (стр. 30).
 - Для записи беседы по телефону (стр. 15).
 - Для записи голосового напоминания (стр. 30).
- 6 [ERASE] (только KX-FT988)**
 - Для удаления сообщений (стр. 31).
 - Для удаления сохраненной записи (стр. 14).
- 7 [PLAYBACK] (только KX-FT988)**
 - Для воспроизведения сообщений (стр. 30).
- 8 [AUTO ANSWER]**
 - Для включения/выключения режима автоответа (стр. 23, 24, 26).
- 9 Кнопки станций**
 - Для использования функции однокнопочного набора номера (стр. 14).
- 10 [FAX/START]**
 - Для отправки или получения факса.
- 11 [COPY]**
 - Для копирования документа (стр. 29).
- 12 [TONE]**
 - Для временного перехода с импульсного режима на тональный во время набора номера, если телефонная компания предоставляет услугу только импульсного набора номера.
- 13 [HANDSET MUTE] (только KX-FT982/KX-FT984) [MUTE] (только KX-FT988)**
 - Для отключения звука во время разговора. Для продолжения разговора нажмите эту кнопку еще раз.
- 14 [MONITOR] (только KX-FT982/KX-FT984)**
 - Для набора номера без снятия трубки.
- 15 [DIGITAL SP-PHONE] (только KX-FT988)**
 - Для использования спикерфона (стр. 8, 14).
- 16 [MIC] (только KX-FT988)**
 - Встроенный микрофон.
- 17 [BROADCAST]**
 - Для передачи документа нескольким абонентам (стр. 22).

- 18 Кнопка-навигатор/[VOLUME][PHONEBOOK]**
 - Для поиска записи (стр. 13, 21).
 - Для выбора функций или параметров при программировании (стр. 33).
 - Для регулировки громкости (стр. 11).
 - Для открытия телефонной книги.
- 19 [SET]**
 - Для сохранения параметра при программировании.
- 20 [MENU]**
 - Для начала и окончания программирования.
- 21 [LOWER]**
 - Чтобы выбрать станции 6-10 для однокнопочного набора номера (стр. 14, 18, 21).

3.2 Обзор

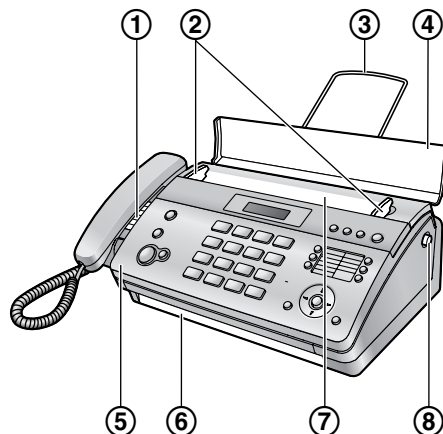

* На иллюстрациях показана модель KX-FT988.

- 1 Громкоговоритель**
- 2 Направляющие документов**
- 3 Накопитель бумаги (только KX-FT984/KX-FT988)**
 - В настоящей инструкции по эксплуатации накопитель бумаги может быть показан не на всех иллюстрациях.
- 4 Лоток подачи документа**
- 5 Верхняя крышка**
- 6 Место выхода документов**
- 7 Место входа документов**
- 8 Кнопка открывания верхней крышки**

3.3 Регулировка громкости



[SET] [+][-]

Громкость звонка

Когда аппарат находится в режиме ожидания, нажмите [+]
или [-].

- Если на входе документов находятся документы, громкость регулировать невозможно. Убедитесь, что на входе нет документов.

Чтобы выключить звонок

1. Нажимайте [-] до отображения “звонок выкл=ок?”.
2. Нажмите [SET].
 - При получении вызова аппарат не звонит, и на дисплее отображается “входящий вызов”.
 - Чтобы снова включить звонок, нажмите [+].

Тон звонка

- В качестве тона звонка можно выбрать одну из 3 мелодий (функция #17 на стр. 34).

Громкость приемника трубки

При использовании трубки нажмите [+]
или [-].

Громкость громкоговорителя

При использовании монитора/спикерфона нажмите [+]
или [-].

Громкость автоответчика (только KX-FT988)

При прослушивании сообщений нажмите [+]
или [-].

3.4 Режим набора номера

Если набор номера невозможен (стр. 20), измените эту настройку в соответствии с услугой, предоставляемой телефонной компанией. Для набора номера в тональном режиме выберите “ТОНАЛЬНЫЙ”. Для набора номера в импульсном режиме выберите “ИМПУЛЬСНЫЙ” (по умолчанию).



[+][-][<][>] [SET] [MENU]

- 1 Нажмите [MENU].

ПРОГРАММИРОВАНИЕ
НАЖМИТЕ [< >]

- 2 Нажимайте [<] или [>] для отображения следующего.

РЕЖИМ НАБОРА
=ИМПУЛЬСНЫЙ [±]

- 3 Нажимайте [+]
или [-] для отображения нужной установки.
- 4 Нажмите [SET].
 - Появляется следующая функция.
- 5 Нажмите [MENU].

3.5 Дата и время

Вы должны установить дату и время.

- Факсимильный аппарата вашего абонента печатает дату и время на каждой отправляемой странице в соответствие с датой и временем вашего аппарата.
- Погрешность часов составляет приблизительно ±60 секунд в месяц.
- В случае перебоа в сети питания, настройки даты и времени могут быть потеряны. Если дата и время отображаются неправильно после восстановления питания, установите дату и время еще раз.



[<][>] [MENU]
[SET]

- 1 Нажмите [MENU].

ПРОГРАММИРОВАНИЕ
НАЖМИТЕ [< >]

- 2 Нажимайте [<] или [>] для отображения следующего.

ДАТА/ВРЕМЯ
НАЖМИТЕ SET

- 3 Нажмите [SET].
 - На дисплее появляется курсор (■).

Д: 01/М: 01/Г: 08
ВРЕМЯ: 00:00

- 4 Введите текущий день/месяц/год, выбрав по две цифры для дня, месяца и года.

Пример: 10 Август, 2008

Нажмите [1][0] [0][8] [0][8].

Д: 10/М: 08/Г: 08
ВРЕМЯ: 00:00

3. Подготовка

- 5 Введите текущий час/минуту, выбрав по две цифры для часов и минут. Нажимайте **[*]**, чтобы выбрать “AM”, “PM”, или 24-часовой формат времени.
- Если не отображается ни “AM”, ни “PM”, выбран 24-часовой формат времени.

Пример: 15:20 (ввод времени в 24-часовом формате)
Нажмите **[1][5] [2][0]**.

Д: 10/М: 08/Г: 08
ВРЕМЯ: 15:20

- 6 Нажмите **[SET]**.
- Появляется следующая функция.
- 7 Нажмите **[MENU]**.

Для исправления ошибки

Нажмите **[<]** или **[>]** для перевода курсора к неверно введенному знаку и исправьте его.

3.6 Ваш логотип

Ваш логотип печатается в верхней части каждой страницы, отправляемой аппаратом.

Логотипом может быть ваше имя или название вашей компании.

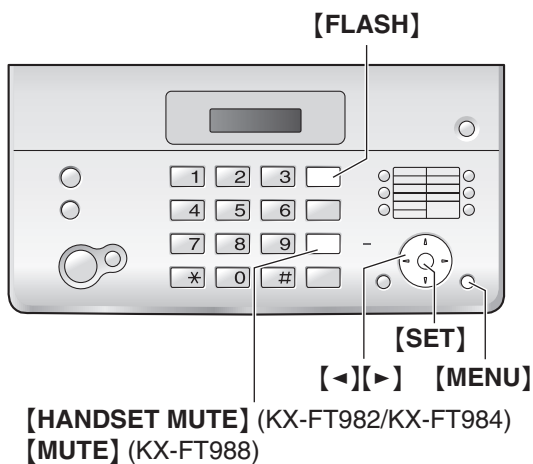

- 1 Нажмите **[MENU]**.

ПРОГРАММИРОВАНИЕ
НАЖМИТЕ [**<**] [**>**]

- 2 Нажимайте **[<]** или **[>]** для отображения следующего.

ВАШ ЛОГОТИП
НАЖМИТЕ SET

- 3 Нажмите **[SET]**.
- На дисплее появляется курсор (■).

ЛОГОТИП=■
[#: АБВ]

- 4 Введите логотип длиной до 30 знаков (см. стр. 50 для ввода знаков)
- Для ввода дефиса нажмите **[FLASH]**.
 - Для ввода пробела нажмите **[HANDSET MUTE]** (KX-FT982/KX-FT984)/**[MUTE]** (KX-FT988).

- 5 Нажмите **[SET]**.
- 6 Нажмите **[MENU]**.

3.7 Телефонный номер вашего факса

Номер вашего факса печатается в верхней части каждой страницы, отправляемой аппаратом.

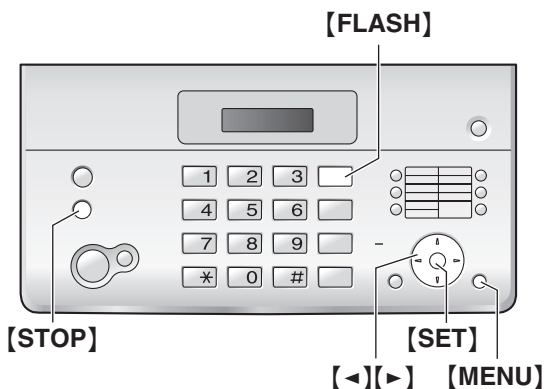

- 1 Нажмите **[MENU]**.

ПРОГРАММИРОВАНИЕ
НАЖМИТЕ [**<**] [**>**]

- 2 Нажимайте **[<]** или **[>]** для отображения следующего.

NO. ВАШЕГО ФАКСА
НАЖМИТЕ SET

- 3 Нажмите **[SET]**.
- На дисплее появляется курсор (■).

NO. =■

- 4 Введите телефонный номер вашего факса длиной не более 20 цифр.

Пример: NO. =1234567■

- 5 Нажмите **[SET]**.
- Появляется следующая функция.

- 6 Нажмите **[MENU]**.

Примечание:

- Кнопка **[*]** вводит “+”, а кнопка **[#]** вводит пробел.
Пример: +234 5678
Нажмите **[*][2][3][4][#][5][6][7][8]**.
- Для ввода дефиса в телефонный номер нажмите **[FLASH]**.

Для исправления ошибки

1. Нажмите **[<]** или **[>]** для перевода курсора к неверно введенной цифре.
2. Нажмите **[STOP]**.
 - Чтобы удалить все номера, нажмите и удерживайте **[STOP]**.
3. Введите правильную цифру.

4.1 Телефонная книга

Телефонная книга позволяет делать вызовы, не прибегая к ручному набору. В телефонной книге можно сохранить 100 имен и телефонных номеров.

- С помощью телефонной книги можно также отправлять факсы (стр. 21).

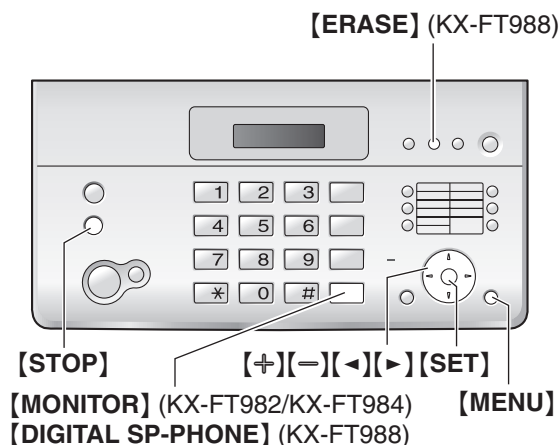

4.1.1 Сохранение записей телефонной книги

- 1 Нажимайте **[MENU]** до отображения “ТЕЛ КНИГА УСТ”.
- 2 Нажмите **[*]**.
- 3 Нажмите **[>]**.
 - На дисплее кратко отображается количество записей в телефонной книге.
- 4 Введите имя до 16 знаков (инструкции см. стр. 50).
- 5 Нажмите **[SET]**.
- 6 Введите телефонный номер до 24 цифр.
- 7 Нажмите **[SET]**.
 - Для программирования других записей повторите шаги с 4 по 7.
- 8 Нажмите **[MENU]**.

Полезный совет:

- Сохраненные записи можно просмотреть, напечатать список телефонных номеров (стр. 48).

Для исправления ошибки

1. Нажмите **[<]** или **[>]** для перевода курсора к неверно введенному знаку/цифре.
2. Нажмите **[STOP]**.
 - Чтобы удалить все знаки/цифры, нажмите и удерживайте **[STOP]**.
3. Введите правильный знак/цифру.

4.1.2 Телефонный вызов с помощью телефонной книги

До использования этой функции занесите нужные имена и номера телефонов в телефонную книгу (стр. 13).

- 1 Нажмите **[>]**.

- 2 Нажимайте **[+]** или **[-]** для отображения нужного пункта.
- 3 Снимите трубку или нажмите **[MONITOR]** (KX-FT982/KX-FT984)/**[DIGITAL SP-PHONE]** (KX-FT988).
 - Аппарат начинает набирать номер автоматически.

Поиск имени по первой букве

Пример: “LISA”

1. Нажмите **[>]**.
2. Нажмите **[+]** или **[-]**, чтобы открыть телефонную книгу.
3. Нажимайте **[5]** до отображения любого имени, начинающегося с “L” (см. таблицу знаков на стр. 50).
 - Для поиска символов (не букв и не цифр) нажмите **[1]**.
4. Нажимайте **[-]** до отображения “LISA”.
 - Для прекращения поиска нажмите **[STOP]**.
 - Чтобы набрать номер отображаемого абонента, снимите трубку или нажмите **[MONITOR]** (KX-FT982/KX-FT984)/**[DIGITAL SP-PHONE]** (KX-FT988).

4.1.3 Редактирование сохраненной записи

- 1 Нажмите **[>]**.
- 2 Нажимайте **[+]** или **[-]** для отображения нужного пункта.
- 3 Нажмите **[MENU]**.
- 4 Нажмите **[*]**.
 - Если имя редактировать не нужно, перейдите к шагу 6.
- 5 Отредактируйте имя. Подробнее о процедуре сохранения см. на стр. 13.
- 6 Нажмите **[SET]**.
 - Если телефонный номер редактировать не нужно, перейдите к шагу 8.
- 7 Отредактируйте телефонный номер. Подробнее о процедуре сохранения см. на стр. 13.
- 8 Нажмите **[SET]**.

4.1.4 Удаление сохраненной записи

- 1 Нажмите **[>]**.
- 2 Нажимайте **[+]** или **[-]** для отображения нужного пункта.
- 3 Нажмите **[MENU]**.
- 4 Нажмите **[†]**.
 - Чтобы отменить удаление, нажмите **[STOP]**.
- 5 Нажмите **[SET]**.

Другой метод удаления записи (только KX-FT988)

1. Нажмите **[>]**.
2. Нажимайте **[+]** или **[-]** для отображения нужного пункта.
3. Нажмите **[ERASE]**.
 - Чтобы отменить удаление, нажмите **[STOP]** два раза.
4. Нажмите **[SET]**.

4.2 Функция однокнопочного набора номера

Для быстрого доступа к часто набираемым номерам аппарат снабжен функцией однокнопочного набора номера (для 10 номеров).

- С помощью функции однокнопочного набора можно также отправлять факсы (стр. 21).

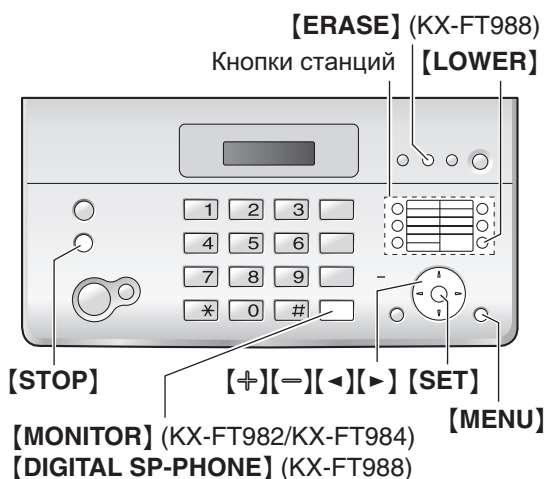

4.2.1 Сохранение записей для однокнопочного набора номера

- Нажимайте **[MENU]** до отображения “ТЕЛ КНИГА УСТ”.
- Нажмите **[*]**.
- Нажмите одну из клавиш однокнопочного набора.

Для станций 1–5:

Нажмите одну из клавиш станций.

Для станций 6–10:

Нажмите **[LOWER]**, а затем нажмите одну из клавиш станций.

- Введите имя до 16 знаков (инструкции см. стр. 50).
- Нажмите **[SET]**.
- Введите телефонный номер до 24 цифр.
- Нажмите **[SET]**.
 - Для программирования других записей повторите шаги с 3 по 7.
- Нажмите **[MENU]**.

Для исправления ошибки

- Нажмите **[<]** или **[>]** для перевода курсора к неверно введенному знаку/цифре.
- Нажмите **[STOP]**.
 - Чтобы удалить все знаки/цифры, нажмите и удерживайте **[STOP]**.
- Введите правильный знак/цифру.

4.2.2 Как сделать вызов с помощью функции однокнопочного набора

До использования этой функции занесите нужные имена и номера телефонов в память однокнопочного набора (стр. 14).

- Снимите трубку или нажмите **[MONITOR]** (KX-FT982/KX-FT984)/**[DIGITAL SP-PHONE]** (KX-FT988).
- Нажмите одну из клавиш однокнопочного набора.

Для станций 1–5:

Нажмите клавишу станции.

Для станций 6–10:

Нажмите **[LOWER]**, а затем нажмите клавишу станции.

- Аппарат начинает набирать номер автоматически.

4.2.3 Редактирование сохраненной записи

- Нажмите **[>]**.
- Нажимайте **[+]** или **[–]** для отображения нужного пункта.
- Нажмите **[MENU]**.
- Нажмите **[*]**.
 - Если имя редактировать не нужно, перейдите к шагу 6.
- Отредактируйте имя. Подробнее о процедуре сохранения см. на стр. 14.
- Нажмите **[SET]**.
 - Если телефонный номер редактировать не нужно, перейдите к шагу 8.
- Отредактируйте телефонный номер. Подробнее о процедуре сохранения см. на стр. 14.
- Нажмите **[SET]**.

4.2.4 Удаление записи

- Нажмите **[>]**.
- Нажимайте **[+]** или **[–]** для отображения нужного пункта.
- Нажмите **[MENU]**.
- Нажмите **[≡]**.
 - Чтобы отменить удаление, нажмите **[STOP]**.
- Нажмите **[SET]**.

Другой метод удаления записи (только KX-FT988)

- Нажмите **[>]**.
- Нажимайте **[+]** или **[–]** для отображения нужного пункта.
- Нажмите **[ERASE]**.
 - Чтобы отменить удаление, нажмите **[STOP]** два раза.
- Нажмите **[SET]**.

4.3 Запись беседы по телефону (только KX-FT988)

Вы можете записать беседу по телефону. Записанные беседы считаются новыми сообщениями. О прослушивании записанной беседы см. стр. 30.

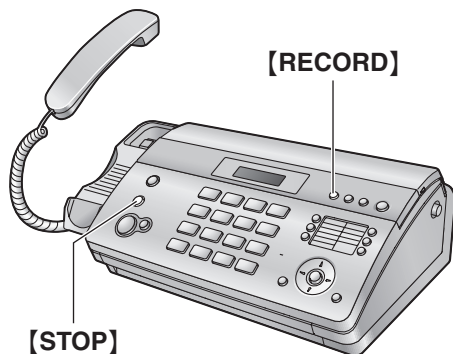

- 1 Во время разговора нажмите **[RECORD]**.
- 2 Для остановки записи нажмите **[STOP]**.

Примечание:

- Беседу по телефону через спикерфон также можно записать.
- На двустороннюю запись беседы по телефону могут налагаться правовые ограничения. Сообщите собеседнику о том, что ваша беседа записывается.

4.4 Услуга идентификации вызывающего абонента (АОН и Caller ID)

Важно:

- Этот аппарат поддерживает услугу АОН и услугу Caller ID. Услуга Caller ID соответствует стандарту ETSI ETS300659 и доступна в 2 протоколах: FSK и DTMF. Для отображения телефонных номеров вызывающих абонентов необходимо подключить соответствующую услугу у вашего оператора связи/в телефонной компании. Подробнее об этом можно узнать у вашего оператора связи/в телефонной компании.
- Этот аппарат установлен на использование услуги АОН по умолчанию.

4.4.1 Как выбрать услугу идентификации вызывающего абонента (АОН и услуга Caller ID)

Выберите режим идентификации вызывающего абонента, который используется вашим оператором связи. Подробнее об этом можно узнать у оператора связи.

“Вкл. АОН” (по умолчанию): используется АОН.

“CALLER ID”: используется услуга Caller ID.

“Выкл. АОН”: АОН выключен.

- 1 Нажмите **[MENU]**.

- 2 Нажимайте **[←]** или **[→]** для отображения “доп. настройки”.
- 3 Нажмите **[SET]**.
- 4 Нажимайте **[←]** или **[→]** для отображения “ИДЕНТ. ВЫЗЫВ. АБОН”.
- 5 Нажимайте **[+]** или **[−]** для выбора нужной настройки.
- 6 Нажмите **[SET]**.
- 7 Нажмите **[MENU]**.

Примечание:

- Чтобы аппарат мог отображать номер вызывающего абонента корректно, пользователям АОН могут потребоваться некоторые дополнительные настройки.

4.4.2 Получение информации о вызывающем абоненте

При получении внешнего вызова на дисплее отображается телефонный номер или имя вызывающего абонента. Затем вы можете решить, следует ли отвечать на вызов. Аппарат автоматически сохраняет информацию о вызывающих абонентах (телефонный номер, имя, дата и время вызова) для 30 вызовов. Информация о вызывающем абоненте сохраняется в порядке от самого последнего до самого раннего. После получения 31-го вызова информация о самом раннем вызове удаляется. Информацию о вызывавших абонентах можно просмотреть на дисплее по одной записи за раз (стр. 16).

- 1 При получении внешнего вызова;
 - Для пользователей услуги АОН: в это время информация о вызывающем абоненте не принимается. Нажмите **[АОН]**, чтобы получить информацию о вызывающем абоненте.
 - Для пользователей услуги Caller ID: телефонный номер вызывающего абонента может быть принят автоматически, не нужно нажимать никакие кнопки.
- 2 Снимите трубку или нажмите **[MONITOR]** (KX-FT982/ KX-FT984)/**[DIGITAL SP-PHONE]** (KX-FT988), чтобы ответить на вызов.
 - Пользователи АОН могут отклонять вызовы, нажимая **[STOP]**.

Примечание:

- Пользователи АОН могут выбирать количество цифр для отображения номера (стр. 18).
- Информация о вызывающем абоненте может отображаться строкой до 7 цифр/знаков.
- Когда получена информация о вызывающем абоненте, и когда она совпадает с телефонным номером, сохраненным в телефонной книге аппарата:
 - Сохраненное имя абонента отображается и регистрируется.
- Если аппарат подсоединен к системе УАТС (учрежденческая телефонная станция), вы можете не получить достоверную информацию о вызывающем абоненте. Проконсультируйтесь у поставщика УАТС.
- Если аппарат не получает информацию о вызывающем абоненте, на дисплее может отображаться следующее (только для пользователей услуги Caller ID):

4. Телефон

“НОМЕР НЕДОСТУПЕН”: вызывающий абонент находится в местности, где услуга идентификации вызывающих абонентов не поддерживается.

“ЧАСТНЫЙ АБОНЕНТ”: вызывающий абонент запретил отправлять информацию о себе.

“МЕЖДУГОРОДНЫЙ”: вызывающий абонент сделал международный/междугородный вызов.

- Аппарат установлен в режим ТЕЛ/ФАКС (стр. 25), услуга АОН недоступна.

Просмотр информации о вызывающем абоненте с помощью печати списка вызывавших абонентов

- О том, как распечатать отчет вручную, см. стр. 48.
- Чтобы автоматически распечатывать отчет после каждых 30 новых вызовов, включите функцию #26 (стр. 38).

Идентификация вызывающего абонента при ожидании вызова для пользователей услуги Caller ID

Эта услуга предоставляется оператором связи и действует только после подписки на него. Когда во время разговора слышен тональный сигнал ожидания вызова, на дисплее отображается информация о втором вызывающем абоненте. На второй вызов можно ответить, удержав первый вызов. Подробнее об этой услуге можно узнать у оператора связи.

Примечание:

- Если на этой же телефонной линии используется другой телефон, информация о втором вызывающем абоненте не будет отображаться.

4.4.3 Услуга Caller ID

Этот аппарат также поддерживает услугу Caller ID. Чтобы использовать эту услугу, измените настройку в значении “CALLER ID” (стр. 15).

Предварительно убедитесь, что следующий параметр звонка установлен на 2 или более звонков.

- Установка числа звонков ТЕЛ/ФАКС (функция #78, стр. 17)

4.5 Просмотр и обратный вызов с помощью информации о вызывающем абоненте

Можно быстро просмотреть информацию о вызывающем абоненте и перезвонить ему.

Важно:

- Если код города полученного телефонного номера совпадает с вашим, код города следует удалить до выполнения ответного вызова. О редактировании имени см. стр. 17.

На дисплее отображается количество новых вызовов в режиме ожидания.

Пример:

10 НОВ ВЫЗ.
10:59

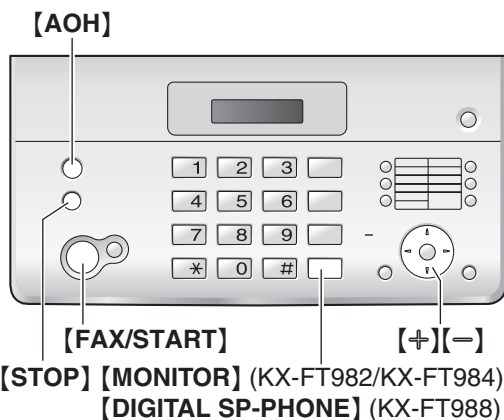

- 1 Нажмите **[AON]**.
- 2 Нажмите **[-]**, чтобы найти информацию о последнем полученном вызове.
 - Если вы нажмете **[+]**, порядок на дисплее будет изменен на обратный.
- 3 Снимите трубку или нажмите **[MONITOR]** (KX-FT982/KX-FT984)/**[DIGITAL SP-PHONE]** (KX-FT988), чтобы ответить на вызов.
 - Аппарат начинает набирать номер автоматически.
 - Чтобы отправить факс, вставьте документ ЛИЦЕВОЙ СТОРОНОЙ ВНИЗ и нажмите **[FAX/START]**.

Изменение отображения информации о вызывающем абоненте

Нажмите **[AON]** несколько раз после отображения на дисплее информации о вызывающем абоненте.

Пример:

SAM LEE
11:20 20 ИЮЛ ✓
↑
12345678901
11:20 20 ИЮЛ ✓

4.5.1 Символы и операции для информации о вызывавшем абоненте

Что означает “✓”

Флажок “✓” на дисплее означает, что вызов уже просмотрен или на него сделан ответ.

Если один и тот же абонент звонил больше одного раза Отображается, сколько раз звонил один и тот же абонент (“×2” до “×9”). Сохраняются только дата и время самого последнего вызова.

Пример: Один и тот же абонент звонил 3 раза.

SAM LEE
10:30 20 ИЮЛ ×3

Отображение при просмотре

- Если аппарат не может получить имя, на дисплее отображается “ИМЯ НЕ ДОСТУПНО”.
- Если не получено ни одного вызова, на дисплее отображается “НЕТ ЗАПИСЕЙ”.

Для прекращения просмотра

Нажмите **[STOP]**.

4.6 Редактирование номера телефона вызывающего абонента до обратного вызова

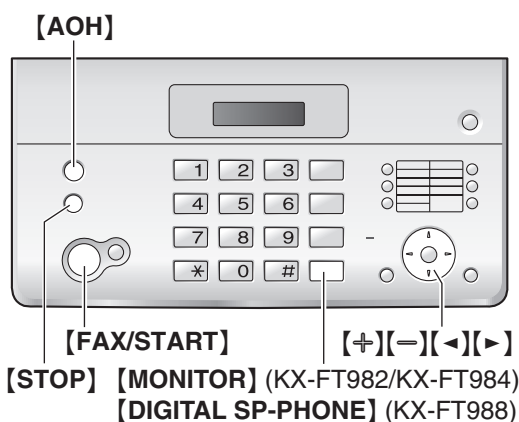

- 1 Нажмите **[AON]**.
- 2 Нажимайте **[+]** или **[-]** для отображения нужного пункта.
- 3 Нажмите **[AON]** для отображения номера телефона.
- 4 Чтобы вставить цифру перед телефонным номером, нажмите нужную кнопку набора номера (с **[0]** по **[9]**).
 - Режим редактирования также можно вызвать, нажав **[*]**.
- 5 Снимите трубку или нажмите **[MONITOR]** (KX-FT982/KX-FT984)/**[DIGITAL SP-PHONE]** (KX-FT988), чтобы перезвонить по отредактированному номеру.
 - Аппарат начинает набирать номер автоматически.
 - Чтобы отправить факс, вставьте документ ЛИЦЕВОЙ СТОРОНОЙ ВНИЗ и нажмите **[FAX/START]**.

Примечание:

- Отредактированный телефонный номер не сохраняется как информация о вызывающем абоненте. О его сохранении в телефонной книге см. стр. 18.

Для исправления ошибки

1. Нажмите **[<]** или **[>]** для перевода курсора к неверно введенной цифре.
2. Нажмите **[STOP]** для удаления номера.
3. Введите правильную цифру.

Для удаления цифры

Нажмите **[<]** или **[>]** для перевода курсора к знаку, который надо удалить, и нажмите **[STOP]**.

Для вставки цифры

1. Нажмите **[<]** или **[>]** для перевода курсора в позицию справа от места вставки номера.
2. Введите номер.

4.7 Удаление информации о вызывающем абоненте

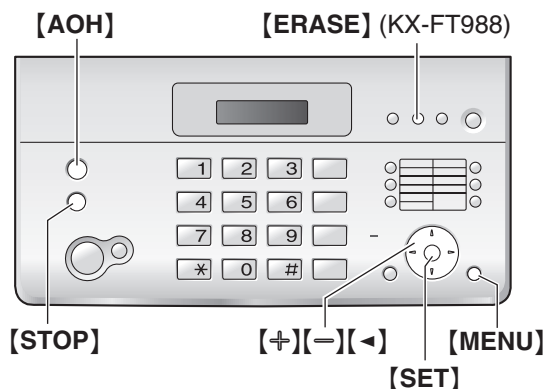
**Удаление информации о всех вызывавших абонентах**

1. Нажимайте **[MENU]** до отображения “РЕД. СП. ВЫЗ. АБОН.”.
2. Нажмите **[SET]**.
 - Отображается “УДАЛ. СП. ВЫЗ. АБОН.”.
3. Нажмите **[SET]**.
 - Чтобы отменить удаление, нажмите **[STOP]** 3 раза.
4. Нажмите **[SET]**.
5. Нажмите **[STOP]**.

Удаление информации об одном вызывавшем абоненте

1. Нажмите **[AON]**.
2. Нажимайте **[+]** или **[-]** для отображения нужного пункта.
3. Нажмите **[<]**.
 - Чтобы отменить удаление, нажмите **[STOP]** 2 раза.
4. Нажмите **[SET]**.
 - Чтобы удалить другие записи, повторите шаги с 2 по 4.
5. Нажмите **[STOP]**.

Другой способ удаления информации о всех вызывавших абонентах (только KX-FT988)

1. Нажмите **[AON]**.
2. Нажмите **[ERASE]**.
 - Для отмены удаления нажмите **[STOP]**.
3. Нажмите **[SET]**.

Другой способ удалить информацию об определенном вызывающем абоненте (только KX-FT988)

1. Нажмите **[AON]**.
2. Нажимайте **[+]** или **[-]** для отображения нужного пункта.
3. Нажмите **[ERASE]**.
 - Чтобы удалить другие записи, повторите шаги с 2 по 3.

4. Телефон

4. Нажмите [STOP].

4.8 Сохранение информации о вызывавших абонентах в телефонной книге / однокнопочном наборе

Важно:

- Эта функция недоступна, если информация о вызывающем абоненте не включена в телефонный номер.

4.8.1 В телефонной книге

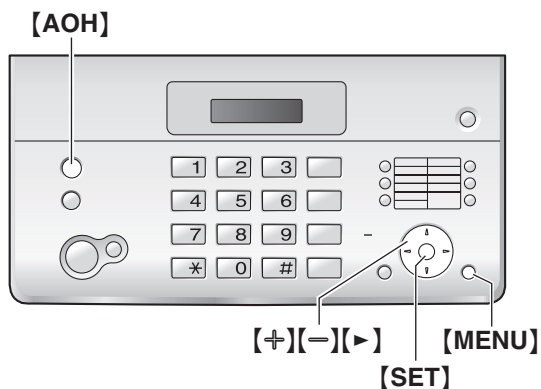

- 1 Нажмите [АОН].
- 2 Нажимайте [+] или [-] для отображения нужного пункта.
- 3 Нажмите [MENU].
- 4 Нажмите [>].
 - Если имя редактировать не нужно, перейдите к шагу 6.
- 5 Если необходимо имя, введите имя, не превышающее 16 знаков (стр. 50).
- 6 Нажмите [SET].
 - Если требуется отредактировать номер, смотрите стр. 17.
- 7 Нажмите [SET].

Примечание:

- Записи, сохраненные в телефонной книге, можно просмотреть, напечатав список телефонных номеров (стр. 48).
- Если требуется отредактировать имя, смотрите стр. 13.

4.8.2 В список для однокнопочного набора



- 1 Нажмите [АОН].
- 2 Нажимайте [+] или [-] для отображения нужного пункта.
- 3 Нажмите [MENU].
- 4 Выберите клавишу станции.

Для станций 1–5:

Нажмите клавишу станции.

Для станций 6–10:

Нажмите [LOWER], а затем нажмите клавишу станции.

- Если имя редактировать не нужно, перейдите к шагу 6.

- 5 Если необходимо имя, введите имя, не превышающее 16 знаков (стр. 50).
- 6 Нажмите [SET].
 - Если требуется отредактировать номер, смотрите стр. 17.
- 7 Нажмите [SET].

Примечание:

- Записи, сохраненные в памяти однокнопочного набора, можно подтвердить, напечатав список телефонных номеров (стр. 48).
- Если требуется отредактировать имя, смотрите стр. 13.

4.9 Настройки идентификации вызывающего абонента

4.9.1 Выбор числа отображаемых цифр для пользователей АОН

Можно выбрать число цифр на дисплее для отображения. Чтобы номер отображался правильно, в этой настройке необходимо указать длину телефонного номера в местной телефонной станции (например, 7 цифр в Москве).

- 1 Нажмите [MENU].
- 2 Нажмите [†], затем [2][9].
- 3 Выберите нужную настройку.
- 4 Нажмите [SET].
- 5 Нажмите [MENU].

Примечание:

- В некоторых случаях информация о вызывающем абоненте не передается с телефонной станции или номер вызывающего абонента отображается неправильно.

4.9.2 Настройка сигналов запроса для пользователей АОН

Следующие параметры установлены изготовителем в стандартные значения. При изменении этих параметров надежность АОН может повыситься или понизиться.

Выбор паузы при ответе на вызов

Можно изменить время между повторяющимися сигналами запроса, если информация о вызывающем абоненте не получена правильно.

- Заводское значение - 200 мс (ms).

- 1 Нажимайте **[MENU]** до отображения "РЕД. СП. ВЫЗ. АБОН. ".
- 2 Нажмите **[SET]**.
- 3 Нажмите **[▶]** для отображения "ФУНКЦИЯ NO".
- 4 Нажмите **[1]**.
 - Отображается "020".
- 5 Введите длительность паузы (150-2550 мс (ms), кратно 10).
 - Чтобы отменить ввод, нажмите **[STOP]**.
- 6 Нажмите **[SET]**.
- 7 Нажмите **[MENU]**.

Выбор длительности сигналов запроса

Можно изменить длительность сигналов запроса, если информация о вызывающем абоненте не получена правильно.

- Заводское значение - 135 мс (ms).

- 1 Нажимайте **[MENU]** до отображения "РЕД. СП. ВЫЗ. АБОН. ".
- 2 Нажмите **[SET]**.
- 3 Нажмите **[▶]** для отображения "ФУНКЦИЯ NO".
- 4 Нажмите **[2]**.
 - Отображается "135".
- 5 Введите длительность сигналов запроса (1-255 мс (ms)).
 - Чтобы отменить ввод, нажмите **[STOP]**.
- 6 Нажмите **[SET]**.
- 7 Нажмите **[MENU]**.

Выбор числа сигналов запроса

Можно изменить число сигналов запроса, если информация о вызывающем абоненте не получена правильно.

- Заводское значение - 3.

- 1 Нажимайте **[MENU]** до отображения "РЕД. СП. ВЫЗ. АБОН. ".
- 2 Нажмите **[SET]**.
- 3 Нажмите **[▶]** для отображения "ФУНКЦИЯ NO".
- 4 Нажмите **[3]**.
 - Отображается "3".
- 5 Введите число сигналов запроса (от 1 до 5).

- Чтобы отменить ввод, нажмите **[STOP]**.

6 Нажмите **[SET]**.

7 Нажмите **[MENU]**.

Выбор паузы между сигналами запроса

Можно изменить длительность паузы сигналов запроса, если информация о вызывающем абоненте не получена правильно.

- Заводское значение - 200 мс (ms).

- 1 Нажимайте **[MENU]** до отображения "РЕД. СП. ВЫЗ. АБОН. ".
- 2 Нажмите **[SET]**.
- 3 Нажмите **[▶]** для отображения "ФУНКЦИЯ NO".
- 4 Нажмите **[4]**.
 - Отображается "020".
- 5 Введите длительность паузы (10-2550 мс (ms), кратно 10).
 - Чтобы отменить ввод, нажмите **[STOP]**.
- 6 Нажмите **[SET]**.
- 7 Нажмите **[MENU]**.

5.1 Отправка факса вручную

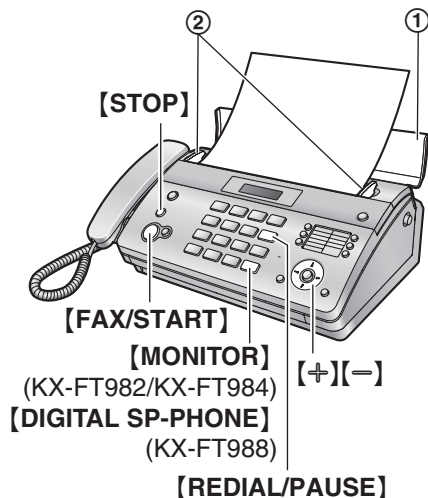

- 1 Откройте лоток подачи документа (①), затем отрегулируйте положение направляющих документа (②) по действительному размеру документа.
- 2 Вставьте документ (до 10 страниц) ЛИЦЕВОЙ СТОРОНОЙ ВНИЗ. При этом должен прозвучать однократный сигнал и произойти захват документа.
 - Если направляющие документа не отрегулированы по размеру документа, отрегулируйте их.
- 3 При необходимости нажимайте **[+]** или **[-]** для выбора нужного разрешения.
- 4 Снимите трубку или нажмите **[MONITOR]** (KX-FT982/KX-FT984)/**[DIGITAL SP-PHONE]** (KX-FT988).
- 5 Наберите номер факса.
- 6 Когда слышен тональный сигнал факса: Нажмите **[FAX/START]**.

Если абонент отвечает на ваш вызов:

Попросите абонента нажать кнопку старта. Услышав тональный сигнал факса, нажмите **[FAX/START]**. Если вы нажали **[MONITOR]** (KX-FT982/KX-FT984) на шаге 4, снимите трубку перед разговором.

Примечание:

- Нажав **[FAX/START]**, вы можете положить трубку.

Выбор разрешающей способности

Выберите разрешающую способность в соответствии с типом документа.

- “СТАНДАРТНОЕ”: для типографских или печатных документов с нормальным размером букв.
- “ЧЕТКОЕ”: для документов с мелкими буквами.
- “СВЕРХЧЕТКОЕ”: для документов с очень мелкими буквами. Эта установка действует, только если ваш абонент располагает совместимым факсимильным аппаратом.
- “ФОТО”: для документов, содержащих фотографии, темные рисунки и т.д.
- Использование параметров “ЧЕТКОЕ”, “СВЕРХЧЕТКОЕ” и “ФОТО” увеличивает время передачи.

- Если разрешающая способность изменена во время передачи, новая установка начинает действовать только со следующей страницы.

Для повторного набора последнего номера

1. Нажмите **[REDIAL/PAUSE]**.
 2. Нажмите **[FAX/START]**.
- Если линия занята, аппарат автоматически набирает номер до 3 раз.
 - Чтобы отменить повторный набор, нажмите **[STOP]**.

Для передачи более 10 страниц за один раз

Вставьте первые 10 страниц документа. Добавляйте другие страницы (до 10 за раз) поверх ранее вставленных страниц до того, как в аппарат будет подана последняя страница.

Предварительный набор номера факса

Можно набрать номер факса до вставки документа. Это удобно, если нужно проверить номер факса вызываемого абонента.

1. Наберите номер факса.
2. Вставьте документ.
3. Нажмите **[FAX/START]**.

Для прекращения передачи

Нажмите **[STOP]**.

Печать отчета об отправке

Отчет об отправке представляет собой напечатанное подтверждение результатов передачи. Чтобы напечатать отчет об отправке, активизируйте функцию #04 (стр. 33). Объяснения сообщений об ошибках см. на стр. 39.

Печать общего отчета

В общем отчете печатаются сведения о 30 последних факсах. О том, как распечатать отчет вручную, см. стр. 48. Чтобы печать выполнялась автоматически после каждых 30 отправленных и полученных факсов, активизируйте функцию #22 (стр. 34). Объяснения сообщений об ошибках см. на стр. 39.

5.2 Документы, пригодные для отправки

Минимальный размер документа

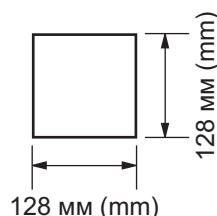

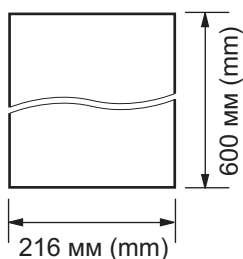
Максимальный размер документа**Ширина сканирования**

- Сканируется затененная область.

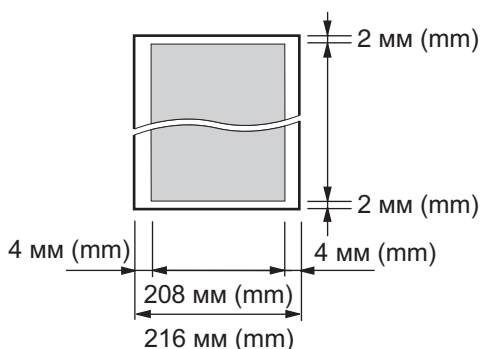
**Плотность документа**

- Отдельный лист: от 45 г/м (g/m)² до 90 г/м (g/m)²
- Несколько листов: от 60 г/м (g/m)² до 80 г/м (g/m)²

Примечание:

- Удалите с документа скрепки, скобки и т.п.
- Не отправляйте и не копируйте документы на бумаге следующих типов (скопируйте документ на другом копировальном устройстве и отправьте его копию.)
 - Бумагу с химической обработкой поверхности (копировальная или безуглеродная бумага для копирования)
 - Электростатически заряженную бумагу
 - Скрученную, мятую или рваную бумагу
 - Бумагу с поверхностным покрытием
 - Бумагу с блеклым изображением
 - Бумагу с печатью на обороте, которая видна на просвет (например, газета).
- Убедитесь в том, что чернила, паста-корректор или жидкость на документе полностью высохли.
- Для того, чтобы отправить документ, ширина которого меньше 210 мм (mm), рекомендуется сделать копию оригинала на бумаге формата A4 или letter с помощью копировального аппарата, а затем отправить копию оригинала.

5.3 Отправка факса с помощью телефонной книги/однокнопочного набора

До использования этой функции сохраните нужные имена и телефонные номера в телефонной книге (стр. 13) или в памяти однокнопочного набора (стр. 14).

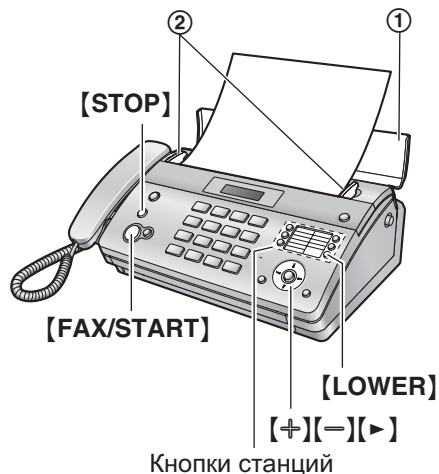

- 1 Откройте лоток подачи документа (①), а затем отрегулируйте положение направляющих документа (②) по действительному размеру документа.
- 2 Вставьте документ (до 10 страниц) ЛИЦЕВОЙ СТОРОНОЙ ВНИЗ. При этом должен прозвучать однократный сигнал и произойти захват документа.
 - Если направляющие документа не отрегулированы по размеру документа, отрегулируйте их.
- 3 При необходимости нажмите **[+]** или **[-]** несколько раз для выбора нужного разрешения (стр. 20).
- 4 Наберите номер факса.

Использование однокнопочного набора номера:**Для станций 1–5**

Нажмите клавишу станции.

Для станций 6–10

Нажмите **[LOWER]**, а затем нажмите клавишу станции.

Использование телефонной книги:

Нажмите **[>]**, затем нажмите **[+]** или **[-]** несколько раз для отображения на дисплее нужной записи.

- 5 Нажмите **[FAX/START]**.

Автоматический набор последнего номера

Если линия занята или нет ответа, аппарат автоматически набирает номер до трех раз.

- Чтобы отменить повторный набор, нажмите **[STOP]**.

Если аппарат не отправляет факс

- Убедитесь в том, что номер введен правильно, и что это номер факса.

5. Факс

- Убедитесь, что факсимильный аппарат вашего абонента отвечает, включив функцию сигнала соединения (функция #76 на стр. 36).

5.4 Групповая рассылка

Сохранив записи телефонной книги (стр. 13) или номера однокнопочного набора (стр. 14) в памяти рассылки, можно отправлять один и тот же документ нескольким абонентам (до 20). Запрограммированные записи остаются в памяти рассылки, что позволяет использовать их несколько раз.

- В памяти рассылки можно сохранять как записи телефонной книги, так и записи однокнопочного набора номера.



5.4.1 Программирование телефонных номеров в памяти рассылки

- 1 Нажимайте [MENU] до отображения “РАССЫЛКА УСТ”.
- 2 Нажмите [⇄].
- 3 Запрограммируйте номера.

Использование станций 1–5:

Нажмите клавишу станции.

Использование станций 6–10:

Нажмите [LOWER], а затем нажмите клавишу станции.

Использование телефонной книги:

Нажимайте [+][−] или [+][−][>] для отображения нужной записи, а затем нажмите [SET].

- Для ввода других записей повторите этот шаг (до 20 записей).
- Если вы ошиблись при вводе записи, нажмите [STOP] для ее удаления.

- 4 Нажмите [SET].
- 5 Нажмите [STOP].

Примечание:

- Проверьте сохраненные номера, распечатав список рассылки (стр. 48).

5.4.2 Добавление нового номера в память рассылки

После начального программирования можно добавить новые записи (в общей сложности до 20 номеров).

- 1 Нажмите [>].
- 2 Нажимайте [+][−] или [+][−] для отображения “<РАССЫЛКА>”.
- 3 Нажмите [MENU].
- 4 Нажмите [✳].
- 5 Нажимайте [+][−] или [+][−] для отображения записи, которую следует добавить.
- 6 Нажмите [SET].
 - Для добавления других записей повторите шаги 5 и 6 (до 20 записей).
- 7 Нажмите [STOP].

5.4.3 Удаление записи из памяти рассылки

- 1 Нажмите [>].
- 2 Нажимайте [+][−] или [+][−] для отображения “<РАССЫЛКА>”.
- 3 Нажмите [MENU].
- 4 Нажмите [⇄].
- 5 Нажимайте [+][−] или [+][−] для отображения записи, которую следует удалить.
 - Чтобы отменить удаление, нажмите [STOP].
- 6 Нажмите [SET].
- 7 Нажмите [SET].
 - Чтобы удалить другие записи, повторите шаги с 5 по 7.
- 8 Нажмите [STOP].

5.4.4 Отправка документа абонентам, занесенным в память рассылки

- 1 Вставьте документ ЛИЦЕВОЙ СТОРОНОЙ ВНИЗ.
- 2 При необходимости нажмите [+][−] или [+][−] несколько раз для выбора нужного разрешения (стр. 20).
- 3 Нажмите [BROADCAST].
 - Документ подается в аппарат и сканируется в память. Затем аппарат отправляет данные всем абонентам, набирая соответствующие номера один за другим.
 - После передачи сохраненный документ автоматически удаляется из памяти, и аппарат автоматически печатает (Отчет о произведенной рассылке).

Примечание:

- При выборе разрешения “ЧЕТКОЕ”, “СВЕРХЧЕТКОЕ” или “ФОТО” число страниц, которое может отправить аппарат, сокращается.
- Если размер документа превышает емкость доступной памяти, отправка отменяется.
- Если какой-либо телефонный номер занят или не отвечает, то он пропускается, и позднее выполняется повторный набор до 3 раз.

Для отправки одного и того же документа одноразовой рассылкой

Можно также выбрать группу станций для одноразовой отправки одного и того же документа. После передачи эта группа удаляется.

1. Вставьте документ.

2. Нажмите **[▶]**.
3. Нажимайте **[+]** или **[−]** для отображения “<ОДНОРАЗ. РАССЫЛ>”.
4. Нажмите **[SET]** для начала программирования абонентов, которым вы хотите отправлять документы.
5. Запрограммируйте номера.

Использование станций 1–5:

Нажмите клавишу станции.

Использование станций 6–10:

Нажмите **[LOWER]**, а затем нажмите клавишу станции.

Использование телефонной книги:

Нажимайте **[+]** или **[−]** для отображения нужной записи, а затем нажмите **[SET]**.

- Для ввода других записей повторите этот шаг (до 20 записей).
 - Если вы ошиблись при вводе записи, нажмите **[STOP]** для ее удаления.
6. Нажмите **[FAX/START]** для начала передачи запрограммированным абонентам.

Для отмены передачи по рассылке

1. Нажимайте **[STOP]** до отображения “ОТМЕНА ОТПРАВКИ?”.
2. Нажмите **[SET]**.

Примечание:

- Отмененных получателей можно проверить в отчетах передачи по рассылке, которые печатаются по завершении отмены.

5.5 Разговор с вашим абонентом после передачи или приема факса

Вы можете поговорить с другим абонентом после отправки или получения факса (**функция голосового контакта**). Это сокращает дополнительные затраты и время на вторичный вызов.

Важно:

- Эту функцию можно использовать, только если факсимильный аппарат вашего абонента оборудован средством голосового контакта.

5.5.1 Начало голосового контакта

1. Нажмите **[MONITOR]** (KX-FT982/KX-FT984)/**[DIGITAL SP-PHONE]** (KX-FT988) при отправке или получении факса.
 - На дисплее аппарата отображается “ЗАПРОС РАЗГОВОРА”. Факсимильный аппарат вашего абонента звонит.
 - Когда абонент отвечает, ваш аппарат звонит, и на дисплее отображается “ОТВЕТЬТЕ”.
2. Снимите трубку для начала разговора.

Примечание:

- Когда ваш аппарат звонит при использовании этой функции, звук звонка несколько отличается от звонка при получении вызова.

- Если вы начали голосовой контакт при отправке факса, и ваш абонент отвечает, ваш аппарат звонит после отправки всех документов.
- Если вы начали голосовой контакт при получении факса, и ваш абонент отвечает, ваш аппарат звонит после получения текущей страницы.

5.5.2 Получение запроса на голосовой контакт

1. Если голосовой контакт начат вашим абонентом, ваш аппарат звонит, и на дисплее отображается “ОТВЕТЬТЕ”.
2. Снимите трубку в течение 10 секунд для начала разговора.

Примечание:

- Если вы не ответите в течение 10 секунд после того, как аппарат зазвонит, линия разъединяется.

5.6 Выбор способа применения факсимильного аппарата

Выберите наиболее предпочтительный способ использования факсимильного аппарата.

- Использование автоответчика и/или факса (режим АО/ФАКС) в качестве телефона (только KX-FT988)
- Использование только как факса (режим ФАКС)
- Использование преимущественно как телефона (режим ТЕЛ)
- Использование как телефона и/или факса (режим ТЕЛ/ФАКС)

5.6.1 Использование автоответчика и/или факса (режим АО/ФАКС) в качестве телефона (только KX-FT988)

Ваша ситуация

Вы хотите отвечать на телефонные вызовы с помощью автоответчика и получать факсы автоматически.

Настройка

Установите факсимильный аппарат на режим АО/ФАКС (стр. 26), нажав **[AUTO ANSWER]** несколько раз.

- Индикатор **[AUTO ANSWER]** на основном блоке включается.

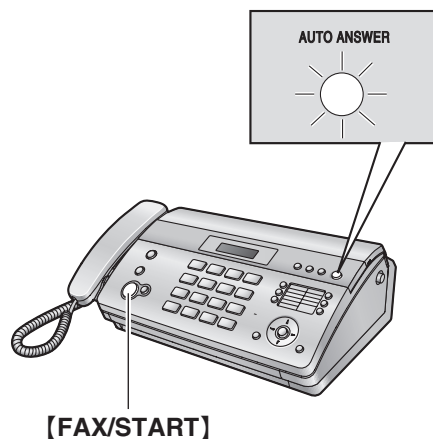

5. Факс

Примечание:

- Предварительно убедитесь в том, что функция #77 установлена на “**ДО/ФАКС**” (стр. 36).
- Не подсоединяйте автоответчик к той же телефонной линии, что и аппарат. Если автоответчик все же подсоединен, отключите функцию автоответа, нажав **[AUTO ANSWER]** несколько раз.

Как аппарат получает телефонные вызовы и факсы

При получении телефонного вызова факсимильный аппарат автоматически записывает сообщение вызывающего абонента.

Если обнаружен тональный сигнал факса, факсимильный аппарат автоматически получает факс.

5.6.2 Использование только в качестве факса (режим ТОЛЬКО ФАКС)

Ваша ситуация

Вы располагаете отдельной телефонной линией, предназначенной для факсов.

Настройка

Установите факсимильный аппарат на режим ФАКС (стр. 26), нажав **[AUTO ANSWER]** несколько раз.

- Включается индикатор **[AUTO ANSWER]**.

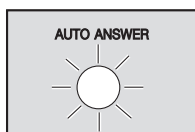

- Убедитесь в том, что функция #77 установлена на “**ТОЛЬКО ФАКС**” (стр. 36) (только КХ-FT988).

Как аппарат получает факсы

Все входящие вызовы воспринимаются как факсы.

5.6.3 Использование преимущественно в качестве телефона (режим ТЕЛ)

Ваша ситуация

Вы планируете отвечать на все вызовы самостоятельно. При получении факса вы должны принять его вручную.

Настройка

Установите факсимильный аппарат на режим ТЕЛ (стр. 24), нажав **[AUTO ANSWER]** несколько раз.

- Индикатор **[AUTO ANSWER]** гаснет.



Примечание:

- Предварительно убедитесь в том, что функция #73 установлена на “**ТЕЛ**” (стр. 36).

Как принимать телефонные вызовы и факсы

Вы должны сами отвечать на все вызовы.

Для получения факса нажмите **[FAX/START]**.

5.6.4 Использование в качестве телефона и/или факса (режим ТЕЛ/ФАКС)

Ваша ситуация

Вы планируете сами отвечать на все телефонные вызовы и принимать факсы автоматически без подачи звонков.

Настройка

Установите факсимильный аппарат на режим ТЕЛ/ФАКС (стр. 25), нажимая **[AUTO ANSWER]**.

- Индикатор **[AUTO ANSWER]** гаснет.

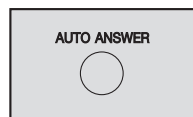

Примечание:

- Предварительно убедитесь в том, что функция #73 установлена на “**ТЕЛ/ФАКС**” (стр. 36).

Как аппарат получает телефонные вызовы и факсы

При получении телефонного вызова факсимильный аппарат звонит.

Если обнаружен тональный сигнал факса, факсимильный аппарат автоматически получает факс, не подавая звонков.

5.7 Прием факса вручную – Режим автоответа ВЫКЛ

5.7.1 Включение режима ТЕЛ

- 1 Предварительно убедитесь в том, что функция #73 установлена на “**ТЕЛ**” (стр. 36).
- 2 Нажимая **[AUTO ANSWER]** для отображения следующего.

РЕЖИМ: ТЕЛ

- Индикатор **[AUTO ANSWER]** гаснет.

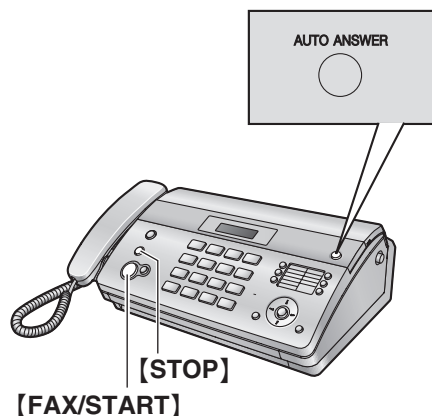

Как принимать телефонные вызовы и факсы

1. Чтобы ответить на вызов, снимите телефонную трубку.
2. Когда:
 - требуется принять документ,

- слышен сигнал вызова факса (длинный звуковой сигнал) или
 - ничего не слышно,
- нажмите **[FAX/START]**.

СОЕДИНЕНИЕ

- Аппарат начинает прием факса.

3. Положите трубку.

Примечание:

- Если вы не отвечаете на вызов в течение 10 звонков:

Для КХ-FT982/КХ-FT984:

Аппарат временно переключается на прием факсов. После этого ваш абонент может отправить факс.

Для КХ-FT988:

Аппарат временно включает автоответчик. Затем воспроизводится сообщение-приветствие, и ваш абонент может отправить факс. Подробнее см. стр. 32.

Как получать телефонные вызовы и факсы с дополнительного телефона

Если к той же линии подсоединен еще один (дополнительный) телефон, то этот телефон можно использовать для получения факсов.

1. Когда дополнительный телефон звонит, снимите трубку дополнительного телефона.
2. Когда:
 - требуется принять документ,
 - слышен сигнал вызова факса (длинный звуковой сигнал) или
 - ничего не слышно,

нажмите **[*][#][9]** (код активизации факса по умолчанию, если установлен тональный набор номера) **твердо**.

- Факсимильный аппарат начинает прием факса.

3. Положите трубку.

Примечание:

- Чтобы получать факсы с помощью дополнительного телефона, необходимо заблаговременно проверить дистанционное включение факса (функция #41 на стр. 35). По умолчанию эта функция включена.

Чтобы прекратить прием

Нажмите **[STOP]**.

5.7.2 Включение режима ТЕЛ/ФАКС

- 1 Предварительно убедитесь в том, что функция #73 установлена на **“ТЕЛ/ФАКС”** (стр. 36).
- 2 Нажимайте **[AUTO ANSWER]** для отображения следующего.

РЕЖИМ: ТЕЛ/ФАКС

- Индикатор **[AUTO ANSWER]** гаснет.

3 Звонок должен быть включен (стр. 11).



Как аппарат получает телефонные вызовы и факсы

1. На дисплее отображается **“входящий вызов”**, но аппарат не звонит.
2. Прежде чем ответить на вызов, аппарат будет ожидать в течение **2 звонков**.
 - Число звонков определяется настройкой **“числа звонков с задержкой в режиме ТЕЛ/ФАКС”** (функция #78 на стр. 37).
 - В это время звонит дополнительный телефон.
3. Аппарат отвечает на вызов и пытается определить тональный сигнал факса.

Если аппарат определяет тональный сигнал факса

Аппарат принимает факсы автоматически без подачи звонков.

Если аппарат не определяет тональный сигнал факса

- 1 Аппарат звонит. Вы можете ответить на вызов.
 - Вызывающие абоненты услышат тональный сигнал обратного вызова, отличающийся от сигнала, подаваемого с АТС.
 - В это время дополнительный телефон не звонит. КХ-FT982/КХ-FT984: чтобы ответить на вызов с помощью дополнительного телефона, снимите трубку, когда факсимильный аппарат звонит. КХ-FT988: чтобы ответить на вызов с помощью дополнительного телефона (если подсоединен к той же линии), снимите трубку, когда факсимильный аппарат звонит.
- 2 Если вы не ответите на вызов, аппарат активизирует функцию факса.
 - Некоторые факсимильные аппараты не генерируют тонального сигнала факса при отправке факсов, и поэтому ваш аппарат будет пытаться принять факс, даже если тональный сигнал факса не распознан.

Примечание:

- Если вы отвечаете на вызов с дополнительного телефона, факсимильный аппарат может активизировать функцию факса (в зависимости от типа дополнительного телефона). Для разговора с вызывающим абонентом нажмите **[STOP]** на факсимильном аппарате.

5.8 Прием факса автоматически – Режим автоответа ВКЛ

5.8.1 Включение режима АО/ФАКС (только КХ-FT988)

- 1 Предварительно убедитесь в том, что функция #77 установлена на “АО/ФАКС” (стр. 36).
- 2 Нажимайте [AUTO ANSWER] для отображения следующего.

РЕЖИМ: АО/ФАКС

- Включается индикатор [AUTO ANSWER].
- Аппарат воспроизводит записанное сообщение-приветствие. Вы можете записать свое собственное сообщение-приветствие (стр. 30).
- Отображается время, оставшееся для записи входящих сообщений.

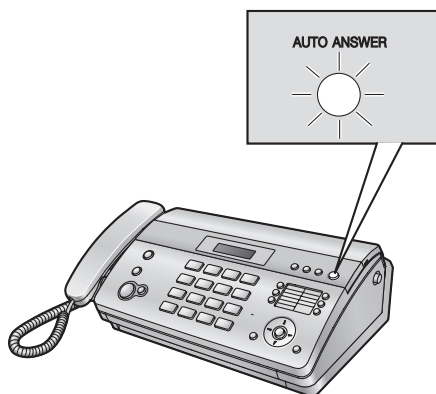

Примечание:

- Максимальную продолжительность записи входящих сообщений можно изменить (функция #10 на стр. 34).
- Во время записи входящего сообщения его можно прослушивать через громкоговоритель. Если этого не требуется, отключите функцию #67 (стр. 38).
- Если аппарат сообщает о том, что память заполнена, удалите ненужные сообщения (стр. 31).
- Аппарат установлен в режим ТЕЛ/ФАКС (стр. 25), услуга АОН недоступна.

Как аппарат получает телефонные вызовы и факсы

При получении вызовов аппарат действует как автоответчик и/или факс.

- Если это телефонный вызов, аппарат автоматически записывает сообщение вызывающего абонента.
- Если обнаружен тональный сигнал факса, аппарат получает факс автоматически.

Прием голосового сообщения и факса во время одного вызова

Вызывающий абонент может оставить голосовое сообщение и отправить факс во время одного и того же вызова. Предварительно ознакомьте вашего абонента со следующей процедурой.

1. Вызывающий абонент звонит на ваш аппарат.
 - Автоответчик отвечает на вызов.
2. Абонент может оставить свое сообщение после приветствия.
3. Вызывающий абонент нажимает [*][9].
 - Аппарат включает функцию факса.
4. Абонент нажимает [FAX/START] для начала отправки факса.

Установка числа звонков в режиме АО/ФАКС

Можно изменить число звонков, подаваемых до ответа аппарата на вызов. Можно выбрать “2” (по умолчанию), “3”, “4”, “5”, “6”, “7” и “ЭКОНОМ. РЕЖИМ”. Эта установка может быть изменена функцией #06 на стр. 34. “ЭКОНОМ. РЕЖИМ”: аппарат отвечает после 2 или 3 звонков, если есть новые сообщения, и после 5 или 6 звонков, если новых сообщений нет. Если вы вызываете свой аппарат, чтобы прослушать новые сообщения (стр. 32), четвертый звонок аппарата дает вам понять, что новых сообщений нет. После этого можно повесить трубку, и вызов не будет оплачиваться.

5.8.2 Включение режима ФАКС

- 1 Предварительно убедитесь в том, что функция #77 установлена на “ТОЛЬКО ФАКС” (стр. 36).
- 2 Нажимайте [AUTO ANSWER] для отображения следующего.

РЕЖИМ: ФАКС

- Включается индикатор [AUTO ANSWER].

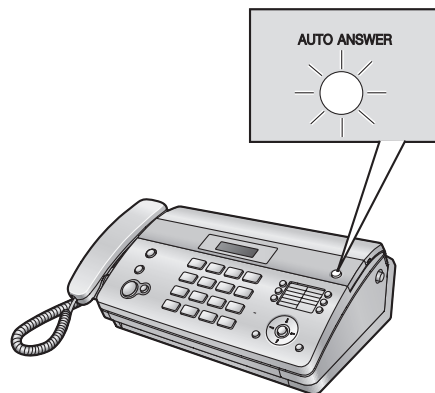

Как аппарат получает факсы

При получении вызовов аппарат автоматически отвечает на все вызовы и принимает только факсы.

Примечание:

- Число звонков до ответа на вызов в режиме ФАКС можно изменить (функция #06 на стр. 33).

5.9 Получение методом поллинга

Эта функция позволяет получить документ, позвонив на аппарат абонента. Вызов оплачиваете вы. Убедитесь в том, что в ваш аппарат не загружены документы.



- 1 Нажимайте [MENU] до отображения “поллинг”.
- 2 Нажмите [SET].
- 3 Наберите номер факса.
С помощью клавиш набора (с [0] по [9], [*] или [#]):
Наберите номер факса.

Использование однокнопочного набора номера:

Для станций 1–5

Нажмите клавишу станции.

Для станций 6–10

Нажмите [LOWER], а затем нажмите клавишу станции.

Использование телефонной книги:

Нажимайте [+] или [-] для отображения нужного пункта.

- 4 Нажмите [FAX/START].
 - Аппарат начинает прием факса.

5.10 Запрет на прием спама (предотвращение приема факсов от нежелательных абонентов)

Если вы подписались на услугу идентификации вызывающих абонентов (стр. 15), эта функция предотвращает прием факсов при вызовах, для которых информация о вызывающем абоненте не отображается.

Кроме того, факсимильный аппарат не будет принимать факсы, поступившие от номеров, соответствующих занесенным в программируемый список запрета нежелательных факсов.

Важно:

- Эта функция не действует при выполнении приема вручную.

5.10.1 Включение запрета на прием нежелательных факсов

- 1 Нажимайте [MENU] до отображения “ЧЕРН. СПИСОК”.
- 2 Нажимайте [►].
- 3 Нажимайте [+] или [-] для выбора “вкл.”.
- 4 Нажимайте [SET].
- 5 Нажмите [MENU] для выхода из программирования.

5.10.2 Сохранение номеров в списке нежелательных абонентов

Из списка вызывавших абонентов (стр. 16) можно запрограммировать до 10 нежелательных номеров, если вы не хотите получать от них факсы.

- 1 Нажимайте [MENU] до отображения “ЧЕРН. СПИСОК”.
- 2 Нажимайте [►] до отображения “РЕД. ЧЕРН. СПИСОК”.
- 3 Нажимайте [SET].
- 4 Нажимайте [+] или [-] до отображения номера абонента, от которого следует запретить принимать факсы.
- 5 Нажимайте [SET].
- 6 Нажмите [STOP] для выхода из программирования.

Для просмотра списка запрета нежелательных факсов

1. Нажимайте [MENU] до отображения “ЧЕРН. СПИСОК”.
2. Нажимайте [►] до отображения “СМ. ЧЕРН. СПИСОК”.
3. Нажимайте [SET].
4. Нажимайте [+] или [-] для отображения записи.
5. Нажмите [MENU] для выхода из программирования.

Для печати списка запрета нежелательных факсов

1. Нажимайте [MENU] до отображения “ЧЕРН. СПИСОК”.
2. Нажимайте [►] до отображения “ПЕЧ. ЧЕРН. СПИСОК”.
3. Нажимайте [SET].
4. Нажмите [MENU] для выхода из списка.

Для удаления записи из списка запрета нежелательных факсов

1. Нажимайте **[MENU]** до отображения “**ЧЕРН. СПИСОК**”.
2. Нажимайте **[▶]** до отображения “**СМ. ЧЕРН. СПИСОК**”.
3. Нажимайте **[SET]**.
4. Нажимайте **[+]** или **[-]** для отображения нужного пункта.
5. Нажимайте **[◀]**.
 - Чтобы отменить удаление, нажмите **[STOP]**, а затем нажмите **[MENU]**.
6. Нажимайте **[SET]**.
7. Нажимайте **[MENU]**.

6.1 Изготовление копии

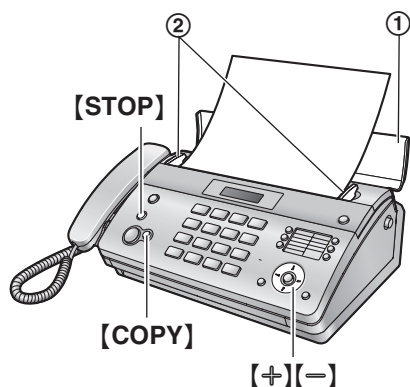

- 1 Откройте лоток подачи документа (①), затем отрегулируйте положение направляющих документа (②) по действительному размеру документа.
- 2 Вставьте документ (до 10 страниц) ЛИЦЕВОЙ СТОРОНОЙ ВНИЗ. При этом должен прозвучать однократный сигнал и произойти захват документа.
 - Если направляющие документа не отрегулированы по размеру документа, отрегулируйте их.
- 3 При необходимости нажимайте **[+]** или **[-]** для выбора нужного разрешения.
- 4 Нажмите **[COPY]**.
 - Аппарат начинает копирование.

Примечание:

- При копировании многостраничного документа, длина которого превышает формат бумаги А4 (приблиз. 300 мм (mm)), мы рекомендуем вставлять в аппарат по одной странице.
- Любой документ, который можно отправить как факс, также можно копировать (стр. 20).
- Бумага, на которую скопирован полученный документ, несколько длиннее документа.

Выбор разрешающей способности

Выберите разрешающую способность в соответствии с типом документа.

- “**ЧЕТКОЕ**”: для типографских или печатных документов с мелкими буквами.
- “**СВЕРХЧЕТКОЕ**”: для документов с очень мелкими буквами.
- “**ФОТО**”: для документов, содержащих фотографии, темные рисунки и т.д.
- Если вы выберете “**СТАНДАРТНОЕ**”, то копирование будет выполняться в режиме “**ЧЕТКОЕ**”.

Чтобы остановить копирование

Нажмите **[STOP]**.

7.1 Запись приветственного сообщения

Можно записать ваше собственное сообщение-приветствие для режима АО/ФАКС, максимальная длительность которого составляет 16 секунд (по умолчанию) или 60 секунд. Для получения наилучшего результата при приеме факсов записывайте сообщения, длительность которых не превышает 12 секунд.

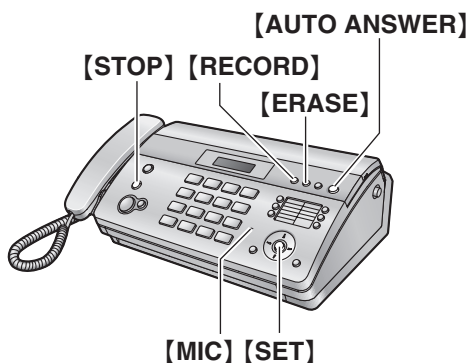

- 1 Заблаговременно установите функцию #77 на “АО/ФАКС” (стр. 36).
- 2 Нажмите **[RECORD]**.
- 3 Нажмите **[SET]**.
 - Подается длинный сигнал.
- 4 Четко говорите в **[MIC]** на расстоянии около 20 см (см) от него.
 - На дисплее отображается время, оставшееся для записи.
- 5 Для остановки записи нажмите **[STOP]**.
 - Аппарат повторяет сообщение.

Примечание:

- Вы можете изменить максимальную длительность сообщения-приветствия в режиме АО/ФАКС на 60 секунд (функция #54, на стр. 36).
 - Если вы изменяете настройку на 60 секунд, то в сообщении приветствия для режима АО/ФАКС мы рекомендуем предложить вызывающему абоненту перед тем, как начать передачу факса, набрать **[*][9]**.
 - Если вы изменяете настройку с 60 секунд на 16 секунд, ваше сообщение-приветствие для режима АО/ФАКС удаляется. При получении вызова воспроизводится предварительно записанное сообщение-приветствие.

Прослушивание сообщения-приветствия

- 1 Предварительно убедитесь в том, что функция #77 установлена на “АО/ФАКС” (стр. 36).
- 2 Нажимайте **[AUTO ANSWER]** до отображения “РЕЖИМ: АО/ФАКС”.
 - Аппарат воспроизводит сообщение-приветствие для режима АО/ФАКС.

7.1.1 Удаление вашего сообщения-приветствия

- 1 Заблаговременно установите функцию #77 на “АО/ФАКС” (стр. 36).
- 2 Нажмите **[ERASE]** два раза.
- 3 Нажмите **[SET]**.
 - Чтобы отменить удаление, нажмите **[STOP]**.
- 4 Нажмите **[SET]**.

Примечание:

- Если вы удалите собственное сообщение-приветствие для режима АО/ФАКС, то при получении вызова автоматически воспроизводится предварительно записанное сообщение.

7.2 Сообщение для других или для себя

Чтобы оставить сообщение частного характера для других или для себя, можно записать голосовое напоминание. Это напоминание может быть позднее воспроизведено непосредственно на аппарате или дистанционно.

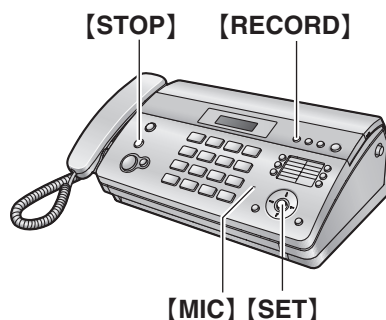

- 1 Нажмите **[RECORD]** два раза.
- 2 Нажмите **[SET]**.
 - Подается длинный сигнал.
- 3 Четко говорите в **[MIC]** на расстоянии около 20 см (см) от него.
- 4 Для остановки записи нажмите **[STOP]**.

7.3 Прослушивание записанных сообщений

Если аппарат записал новые голосовые сообщения:

- Когда режим автоответа включен, индикатор **[AUTO ANSWER]** мигает.
- На дисплее мигает общее число записанных сообщений.

Пример:

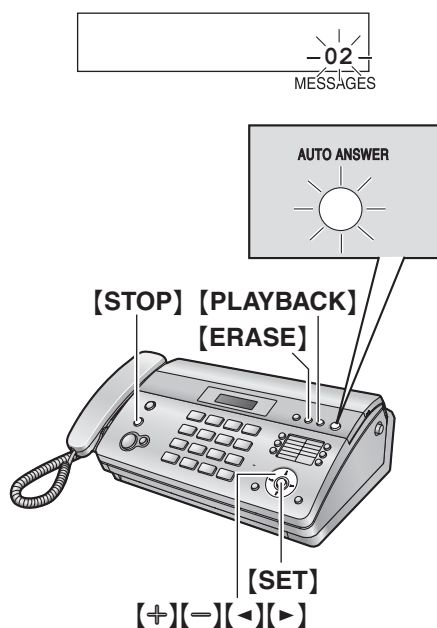

Удаление всех сообщений

- 1 Когда аппарат находится в режиме ожидания, нажмите **[ERASE]**.
- 2 Нажмите **[SET]**.
 - Чтобы отменить удаление, нажмите **[STOP]**.
- 3 Нажмите **[SET]**.

Нажмите **[PLAYBACK]**.

- Воспроизводятся только новые сообщения.
- Отрегулируйте громкость громкоговорителя с помощью **[+]** или **[-]**.
- После воспроизведения всех новых сообщений:
 - индикатор **[AUTO ANSWER]** прекращает мигать, но горит, если включен режим автоответа.
 - общее число записанных сообщений прекращает мигать и остается на дисплее.
 Если в этот момент вы нажмете **[PLAYBACK]**, будут воспроизведены все записанные сообщения.

Примечание:

- Общее время, отведенное на запись всех сообщений (приветствий, входящих сообщений и напоминаний), составляет **около 18 минут**. Можно записать до 59 сообщений. Если сообщения записаны в шумном помещении, действительное время может оказаться меньше.

Повторное воспроизведение сообщения

Нажмите **[<]** при прослушивании сообщения.

- Если вы нажмете **[<]** в течение 5 секунд после начала сообщения, воспроизводится предыдущее сообщение.
- Для воспроизведения какого-либо определенного сообщения нажмите **[<]** или **[>]** и найдите сообщение, которое вы хотите прослушать.

Пропуск сообщения

Нажмите **[>]** для воспроизведения следующего сообщения.

Остановка воспроизведения

Нажмите **[STOP]** два раза.

7.3.1 Удаление записанных сообщений

Удаление определенного сообщения

Нажмите **[ERASE]** при прослушивании сообщения, которое вы хотите удалить.

7.4 Операции с удаленного терминала

Важно:

- Предварительно запрограммируйте идентификационный код (ID) (функция #11 на стр. 34).
- Перед уходом установите ваш аппарат на режим АО/ФАКС (стр. 26).
- Для дистанционных операций используйте телефон с тональным набором.

7.4.1 Сводка по дистанционному управлению

- 1 Позвоните на ваш аппарат.
 - 2 Введите код дистанционного управления во время или после сообщения-приветствия в режиме АО/ФАКС.
 - 3 Если есть новые записанные сообщения
 1. Подается длинный сигнал.
 2. Короткий сигнал подается до восьми раз.
 - Сигналы указывают число новых сообщений.
 3. Воспроизводятся новые сообщения.
- Если новых сообщений нет**
1. Позвоните на ваш аппарат (короткий сигнал не подается).
 2. Подождите четыре секунды или нажмите [5].
 3. Воспроизводятся все записанные сообщения.
- 4 Чтобы закончить дистанционное управление, нажмите [9], а затем повесьте трубку.

Примечание:

- Если голосовая память заполнена, то после воспроизведения записанных сообщений подается 6 коротких сигналов. Удалите ненужные сообщения.

7.4.2 Дистанционное управление с помощью дистанционных команд

- 1 Позвоните на ваш аппарат.
- 2 Введите код дистанционного управления во время или после сообщения-приветствия в режиме АО/ФАКС.
- 3 Введите дистанционную команду в течение 10 секунд.

Примечание:

- Нажимайте клавиши твердо.

Клавиша	Дистанционная команда
[1]	Повторяет сообщение (во время воспроизведения) ^{*1}
[2]	Пропускает сообщение (во время воспроизведения)
[4]	Воспроизводит новые сообщения
[5]	Воспроизводит все сообщения
[6]	Контрольное прослушивание помещения
[7]	Записывает сообщение-приветствие
[9]	Прекращает текущую операцию ^{*2}
[0]	Выключает режим автоответа
[*][4]	Удаляет конкретное сообщение (во время воспроизведения)
[*][5]	Удаляет все сообщения
[#]	Пропускает сообщение-приветствие

*1 Если сделать это в течение первых 5 секунд воспроизведения сообщения, предыдущее сообщение воспроизводится повторно.

*2 Чтобы возобновить операцию, нажимайте командную клавишу в течение 10 секунд; в противном случае начинается запись сообщения-отметки.

Запись сообщения-отметки

После воспроизведения сообщений вы можете оставить дополнительное сообщение.

1. Дождитесь трех сигналов, обозначающих окончание дистанционной операции.
2. Прослушайте один сигнал.
3. Подождите примерно 10 секунд.
4. Прослушайте голосовое указание и/или 1 звуковой сигнал.
5. Оставьте сообщение.

Для включения режима автоответа

1. Позвоните на ваш аппарат и дайте ему сделать 10 звонков.
 - Автоответчик ответит на вызов.
2. Введите код дистанционного управления (функция #11 на стр. 34) в течение 8 секунд.
 - Аппарат воспроизведет сообщение-приветствие и режим автоответа будет включен. Подается длинный звуковой сигнал, и режим приема устанавливается на АО/ФАКС.
3. Затем положите трубку.

Контрольное прослушивание помещения

Нажмите [6], чтобы прослушивать звуки в помещении, где установлен аппарат, в течение примерно 30 секунд.

- Через 30 секунд подается сигнал. Для продолжения контрольного прослушивания нажмите [6] еще раз в течение 10 секунд.

8.1 Программирование



[+][−][←][→] [SET] [MENU]

8.1.1 Программирование основных функций

- 1 Нажмите **[MENU]**.
- 2 Выберите функцию, которую вы хотите запрограммировать.
Нажимайте **[←]** или **[→]** для отображения нужной функции.
 - Отображается текущая установка функции.
- 3 Нажимайте **[+]** или **[−]** для отображения нужной установки.
 - В зависимости от функции этот шаг может быть несколько иным.
- 4 Нажмите **[SET]**.
 - Выбранная установка запоминается, и отображается следующая функция.
- 5 Для окончания программирования нажмите **[MENU]**.

8.1.2 Программирование расширенных функций

- 1 Нажмите **[MENU]**.
- 2 Нажимайте **[←]** или **[→]** для отображения “доп. **НАСТРОЙКИ**”.
- 3 Нажмите **[SET]**.
- 4 Выберите функцию, которую вы хотите запрограммировать.
Нажимайте **[←]** или **[→]** для отображения нужной функции.
 - Отображается текущая установка функции.
- 5 Нажимайте **[+]** или **[−]** для отображения нужной установки.
 - В зависимости от функции этот шаг может быть несколько иным.
- 6 Нажмите **[SET]**.
 - Выбранная установка запоминается, и отображается следующая функция.
- 7 Для окончания программирования нажмите **[MENU]** в любой момент.

Программирование прямым вводом номера программного кода

Вместо того, чтобы использовать **[←]** или **[→]**, можно выбрать соответствующую функцию, указав ее код напрямую (знак # и двузначный номер).

1. Нажмите **[MENU]**.
2. Нажмите **[##]** и наберите двузначный код (от стр. 33 до стр. 37).
3. Нажимайте **[+]** или **[−]** для отображения нужной установки.
 - В зависимости от функции этот шаг может быть несколько иным.
4. Нажмите **[SET]**.
5. Для окончания программирования нажмите **[MENU]**.

Чтобы отменить программирование

Нажмите **[MENU]** для выхода.

8.2 Основные функции

Код #01: установка даты и времени

ДАТА/ВРЕМЯ
НАЖМИТЕ SET

Подробнее см. стр. 11.

Код #02: установка логотипа

ВАШ ЛОГОТИП
НАЖМИТЕ SET

Подробнее см. стр. 12.

Код #03: установка телефонного номера факса

НО. ВАШЕГО ФАКСА
НАЖМИТЕ SET

Подробнее см. стр. 12.

Код #04: распечатка отчета об отправке

ОТПРАВКА ОТЧЕТА
=ВЫКЛ. [±]

Для печати отчета об отправке, содержащего результаты передачи факсов (стр. 20).

“ОШИБКА”: отчет об отправке распечатывается только при неудачной передаче факса.

“вкл.”: отчет об отправке распечатывается после каждой передачи.

“выкл.” (по умолчанию): отчеты об отправке не распечатываются.

Код #06: изменение числа звонков в режиме ТОЛЬКО ФАКС

ЧИСЛО ЗВОНК. ФАКС
ЧИСЛО ЗВ. =2 [±]

Для изменения числа звонков до ответа на вызов в режиме ФАКС.

Можно выбрать “1”, “2” (по умолчанию), “3”, “4”, “5”, “6”, “7”, “8” или “9”.

8. Программируемые функции

Примечание:

- Заблаговременно установите функцию #77 на “только факс” (стр. 36) (только КХ-FT988).

Код #06: изменение числа звонков в режиме АО/ФАКС (только КХ-FT988)

ЧИСЛО ЗВОНК. АО
ЧИСЛО ЗВ. =2 [±]

Для изменения числа звонков до ответа аппарата на вызов в режиме АО/ФАКС. Можно выбрать “2” (по умолчанию), “3”, “4”, “5”, “6”, “7” или “эконом. режим”. Подробнее см. стр. 26.

Примечание:

- Заблаговременно установите функцию #77 на “АО/ФАКС” (стр. 36).

Код #10: изменение максимальной продолжительности записи для входящих сообщений (только КХ-FT988)

ВРЕМЯ ЗАПИСИ
=3 МИН [±]

“только ПРИВЕТ”: аппарат воспроизводит сообщение-приветствие, но не записывает никаких входящих сообщений.

“1 МИН”: 1 минута

“2 МИН”: 2 минуты

“3 МИН” (по умолчанию): 3 минуты

Код #11: установка идентификационного кода (ID) для дистанционных операций (только КХ-FT988)

КОД ДОСТ. К АО
КОД=

Для дистанционного управления автоответчиком необходимо ввести 3-значный код дистанционного управления. Этот код не позволяет неуполномоченным лицам прослушивать ваши сообщения дистанционно. Дистанционное управление становится возможным после сохранения кода дистанционного управления.

1. Нажмите [MENU].
2. Нажмите [±], затем [1][1].
3. Чтобы включить функцию дистанционного управления, введите 3-значный код дистанционного управления.
 - Чтобы отключить функцию дистанционного управления, нажмите [✖].
4. Нажмите [SET].
5. Нажмите [MENU].

Код #13: установка режима набора номера

РЕЖИМ НАБОРА
=ИМПУЛЬСНЫЙ [±]

Подробнее см. стр. 11.

Код #17: установка тона звонка

ТОН ЗВОНКА
=ТОН 1 [±]

Для того, чтобы установить тип звонка на один из 3 типов для внешних вызовов. Можно выбрать “тон 1” (по умолчанию), “тон 2” или “тон 3”.

8.3 Расширенные функции

О том, как войти в программирование расширенных функций, см. стр. 33.

Код #22: установка автоматической печати общего отчета

АВТО ОТЧЕТ
=ВКЛ. [±]

“ВКЛ.” (по умолчанию): аппарат автоматически распечатывает общий отчет после каждых 30 новых сеансов приема и отправки факсов (стр. 20).

“ВЫКЛ.”: аппарат не распечатывает общий отчет, но сохраняет записи последних 30 сеансов приема и отправки факсов.

Код #23: отправка документа за границу

МЕЖДУНАР. СВЯЗЬ
=ОШИБКА [±]

Если вы не можете отправить факс за границу, даже если номер правилен, и линия подсоединена, включите эту функцию до начала отправки факса.

Эта функция повышает надежность за счет уменьшения скорости передачи.

“ОШИБКА” (по умолчанию): если при предыдущей передаче факса произошел сбой, и вы хотите отправить документ повторно.

“СЛ ФАКС”: эта установка начинает действовать только для следующей попытки передачи факса. После передачи аппарат возвращается к предыдущей установке.

“ВЫКЛ.”: отключает эту функцию.

Примечание:

- Данная функция неприменима для рассылок.
- Плата за телефонную связь может оказаться более высокой, чем обычно.

Код #25: отправка факса в заданное время

ЗАДЕРЖ. ПЕРЕДАЧА
=ВЫКЛ. [±]

Данная функция позволяет передавать факсы в льготное время и таким образом снизить стоимость услуг связи. Функцию можно установить на включение до наступления нужного времени (до 24 часов).

Чтобы отправить документ:

1. Вставьте документ.
2. При необходимости нажмите [+] или [-] несколько раз для выбора нужного разрешения (стр. 20).
3. Нажмите [MENU].
4. Нажмите [±], затем [2][5].
5. Нажимайте [+] или [-] для выбора “вкл.”.
6. Нажмите [SET].
7. Наберите номер факса (стр. 21).
8. Нажмите [SET].
9. Введите время начала передачи.
 - Если вы выбираете 12-часовой формат при установке даты и времени (стр. 11), нажмите [✖] несколько раз, чтобы выбрать “AM” или “PM”.

- Если вы выбираете 24-часовой формат при установке даты и времени (стр. 11), время устанавливается на 24-часовой формат.

10. Нажмите **[SET]**.

11. Нажмите **[MENU]**.

Примечание:

- Для отмены после программирования нажмите **[STOP]**, а затем **[SET]**.

Код #26: установка автоматической печати списка вызывавших абонентов

АВТО СП. ВЫЗ. АБОН
=ВКЛ. [±]

“вкл.”: Список вызывавших абонентов можно распечатать автоматически после получения аппаратом 30 различных вызовов (стр. 16).

“выкл.” (по умолчанию): Аппарат не распечатывает список вызывавших абонентов, но сохраняет записи с информацией о каждом из последних 30 абонентах.

Код #27: выбор режима идентификации вызывающего абонента

ИДЕНТ. ВЫЗЫВ. АБОН
=ВКЛ. АОН [±]

“вкл. АОН” (по умолчанию): используется АОН.

“CALLER ID”: используется услуга Caller ID.

“выкл. АОН”: АОН выключен.

Примечание:

- Подробнее см. стр. 15.

Код #29: выбор количества цифр для отображения

ЧИСЛО ЦИФР
=7 [±]

Для выбора количества цифр на дисплее для отображения. Можно выбрать “4”, “5”, “6” и “7” (по умолчанию).

Код #36: получение документов, выходящих за границы листа

УМЕНЬШ. ПРИЕМА
=ВКЛ. [±]

Позволяет немного уменьшить изображение факса при печати, чтобы полученный документ был примерно того же размера, что и оригинальный документ.

“вкл.” (по умолчанию): при печати размер изображения полученного факса печатается немного меньше, чем размер оригинального изображения.

“выкл.”: отключает эту функцию. Изображение полученного факса печатается в том же размере, что и оригинальное изображение.

Примечание:

- К отпечатанным документам добавляется небольшое поле, и поэтому, если эта функция включена, полученный документ будет немного длиннее оригинального документа.

Код #39: изменение контрастности дисплея

КОНТРАСТ ДИСПЛЕЯ
=НОРМАЛ. [±]

“НОРМАЛ.” (по умолчанию): нормальная контрастность.

“ТЕМНЕЕ”: используется для низкой контрастности дисплея.

Код #41: изменение кода включения факса

ВКЛ. ФАКСА
=ВКЛ. [±]

Если для получения факсов вы намерены использовать дополнительный телефон (стр. 25), включите эту функцию и задайте код включения.

1. Нажмите **[MENU]**.
2. Нажмите **[⇐]**, затем **[4][1]**.
3. Нажимайте **[+]** или **[-]** для выбора “вкл.”.
4. Нажмите **[SET]**.
5. Введите ваш код (от 2 до 4 цифр), используя клавиши набора номера **[0]–[9]**, **[*]** и **[#]**.
 - По умолчанию установлен код “*#9”.
6. Нажмите **[SET]**.
7. Нажмите **[MENU]**.

Код #44: установка предупреждения о приеме в память

ПРЕД. О ПОЛУЧЕНИИ
=ВКЛ. [±]

Подача звукового сигнала, если полученный документ сохраняется в памяти из-за какой-либо неполадки.

Длинные гудки продолжаются до тех пор, пока вы не устраните неполадку и не убедитесь, что в аппарате достаточно бумаги для печати сохраненного документа.

“вкл.” (по умолчанию): при неполадках приема будет подаваться звуковой сигнал.

“выкл.”: отключает эту функцию.

Код #46: установка удобного приема

ДРУЖЕСТВЕН. ПРИЕМ
=ВКЛ. [±]

Для автоматического получения факса, когда при ответе на вызов вы слышите тональный сигнал вызывающего факса (длинный гудок).

“вкл.” (по умолчанию): для приема факса не нужно нажимать **[FAX/START]**.

“выкл.”: для приема факса необходимо нажать **[FAX/START]**.

Код #47: установка голосовых указаний факса (только КХ-FT988)

ГОЛОСОВОЙ ГИД
=ВКЛ. [±]

Чтобы слышать голосовые указания для приема факсов, включите эту функцию.

“вкл.” (по умолчанию): вы будете слышать дружественные голосовые указания, предварительно записанные сообщения и речевую метку времени/дня недели.

“выкл.”: отключает эту функцию.

8. Программируемые функции

Код #48: выбор языка

ЯЗЫК
=РУССКИЙ [±]

Сообщения на дисплее и отчеты будут отображаться на выбранном языке.

“РУССКИЙ” (по умолчанию): используется русский язык.
“АНГЛИЙСКИЙ”: используется английский язык.

1. Нажмите [MENU].
2. Нажмите [⇄], затем [4][8].
3. Нажимайте [+] или [-] для выбора нужного языка.
4. Нажмите [SET].
5. Нажмите [MENU].

FOR ENGLISH USERS:

If you want to change the language setting to English, proceed as follows.

1. Press [MENU].
2. Press [⇄], then [4][8].
3. Press [+] or [-] repeatedly to select English.
4. Press [SET].
5. Press [MENU].

Код #54: изменение времени для записи вашего сообщения-приветствия в режиме АО/ФАКС (только КХ-FT988)

ВРЕМЯ ПРИВЕТ.
=16С [±]

“16с” (по умолчанию): максимальное время записи составляет 16 секунд.

“60с”: максимальное время записи составляет 60 секунд.
Подробнее см. стр. 30.

Код #58: установка контрастности сканирования

КОНТРАСТ СКАН.
=НОРМАЛ. [±]

Для отправки или копирования документа с блеклым или темным текстом установите эту функцию до передачи или копирования.

“НОРМАЛ.” (по умолчанию): используется для нормального текста.

“СВЕТЛЫЙ”: используется для темного текста.

“ТЕМНЕЕ”: используется для блеклого текста.

- Эта функция недоступна, если выбрано разрешение “ФОТО” для отправки (стр. 20) или копирования (стр. 29) документа.

Код #59: установка контрастности печати

КОНТРАСТ ПЕЧАТИ
=НОРМАЛ. [±]

Позволяет настроить плотность печати полученных или копируемых документов.

“НОРМАЛ.” (по умолчанию): нормальная контрастность.

“ТЕМНЕЕ”: более темная контрастность.

Код #67: установка контрольного прослушивания входящего сообщения (только КХ-FT988)

ПРОСЛУШ. ВХ. СООБЩ
=ВКЛ. [±]

Чтобы выбрать, будет ли слышно приветственное сообщение через громкоговоритель аппарата, когда аппарат отвечает на вызов.

“ВКЛ.” (по умолчанию): можно прослушивать входящее сообщение.

“ВЫКЛ.”: отключает эту функцию.

Код #72: настройка длительности сигнала повторного вызова/Flash

ДЛИТЕЛЬНОСТЬ FLASH
=900МС [±]

Время флэш зависит от вашей телефонной станции или главной УАТС. Можно выбрать “900мс” (по умолчанию), “700мс”, “600мс”, “400мс”, “300мс”, “250мс”, “200мс”, “160мс”, “110мс”, “100мс”, “90мс” или “80мс”.

Примечание:

- Если аппарат подсоединен через УАТС, функции УАТС (пересылка вызова и т.д.) могут работать неправильно. Выясните правильные настройки на вашей УАТС.

Код #73: изменение режима приема в режиме ответа вручную

ОТВЕТ ВРУЧНУЮ
=ТЕЛ [±]

“ТЕЛ” (по умолчанию): режим телефона (стр. 24)

“ТЕЛ/ФАКС”: режим телефона/факса (стр. 25)

Код #76: установка сигнала соединения

СИГНАЛЫ СОЕДИНЕН
=ВКЛ. [±]

При частых сбоях во время отправки факсов эта функция позволяет прослушать следующие сигналы соединения: тональный сигнал факса, тональный сигнал обратного вызова и тональный сигнал занятости линии. По этим сигналам можно определить статус аппарата вашего абонента.

“ВКЛ.” (по умолчанию): вы слышите тоны соединения.

“ВЫКЛ.”: отключает эту функцию.

Примечание:

- Если тональный сигнал обратного вызова продолжает звучать, то, возможно, факсимильный аппарат вашего абонента не является факсимильным, или же в нем закончилась бумага. Уточните у абонента.
- Громкость сигналов соединения не регулируется.

Код #77: изменение режима приема через параметр автоответа (только КХ-FT988)

АВТО ОТВЕТ
=АО/ФАКС [±]

“АО/ФАКС” (по умолчанию): режим телефонного автоответчика/факсимильного аппарата (стр. 26)

“ТОЛЬКО ФАКС”: режим ТОЛЬКО ФАКС (стр. 26)

Код #78: изменение числа звонков с задержкой в режиме ТЕЛ/ФАКС

ЗВОНОК ТЕЛ/ФАКС ЧИСЛО ЗВ.=2 [±]

При использовании дополнительного телефона в режиме ТЕЛ/ФАКС выберите число звонков, которое будет подавать дополнительный телефон перед тем, как аппарат ответит на вызов. Вы можете выбрать “1”, “2” (по умолчанию), “3”, “4”, “5”, “6”, “7”, “8” или “9”. Подробнее см. стр. 25.

Код #80: сброс расширенных функций на значения по умолчанию

СБРОС НАСТРОЕК СБРОС=НЕТ [±]
--

Как сбросить расширенные функции:

1. Нажмите **[MENU]**.
2. Нажмите **[#]**, затем **[8][0]**.
3. Нажимайте **[+]** или **[=]** для выбора “ДА”.
4. Нажмите **[SET]**.
5. Нажмите **[SET]** еще раз.
6. Нажмите **[MENU]**.

8.4 Прямые команды для программирования функций

Вы также можете выбрать нужный параметр, вводя непосредственно программный код (# и двузначный номер) и прямую команду.

Подробнее об этих функциях см. от стр. 33 до стр. 37.

1. Нажмите **[MENU]**.
2. Нажмите **[#]** и наберите двузначный номер кода.
3. Нажмите соответствующую прямую команду для отображения нужной настройки.
 - В зависимости от функции этот шаг может быть несколько иным.
4. Нажмите **[SET]**.
5. Для окончания программирования нажмите **[MENU]**.

8.4.1 Программный код и клавиша прямой команды

[#][0][1] Дата и время

- Введите дату и время, используя клавиатуру набора номера. Подробнее см. стр. 11.

[#][0][2] Ваш логотип

- Введите ваш логотип, используя клавиатуру набора номера. Подробнее см. стр. 12.

[#][0][3] Ваш телефонный номер факса

- Введите ваш номер факса, используя клавиатуру набора номера. Подробнее см. стр. 12.

[#][0][4] Отчет об отправке

- **[0]**: “ВЫКЛ.” (по умолчанию)

- **[1]**: “ВКЛ.”
- **[2]**: “ОШИБКА”

[#][0][6] Число звонков факса

- **[1]**: “1”
- **[2]**: “2” (по умолчанию)
- **[3]**: “3”
- **[4]**: “4”
- **[5]**: “5”
- **[6]**: “6”
- **[7]**: “7”
- **[8]**: “8”
- **[9]**: “9”

[#][0][6] Число звонков АО (только КХ-FT988)

- **[0]**: “ЭКОНОМ. РЕЖИМ”
- **[2]**: “2” (по умолчанию)
- **[3]**: “3”
- **[4]**: “4”
- **[5]**: “5”
- **[6]**: “6”
- **[7]**: “7”

[#][1][0] Время записи сообщения (только КХ-FT988)

- **[0]**: “ТОЛЬКО ПРИВЕТ”
- **[1]**: “1 МИН”
- **[2]**: “2 МИН”
- **[3]**: “3 МИН” (по умолчанию)

[#][1][1] Код дистанционного управления (только КХ-FT988)

- Введите 3-значный номер для активизации функции дистанционного управления. Чтобы отключить функцию дистанционного управления, нажмите **[*]**.

[#][1][3] Режим набора номера

- **[1]**: “ИМПУЛЬСНЫЙ” (по умолчанию)
- **[2]**: “ТОНАЛЬНЫЙ”

[#][1][7] Тон звонка

- **[1]**: “ТОН 1” (по умолчанию)
- **[2]**: “ТОН 2”
- **[3]**: “ТОН 3”

[#][2][2] Автоматический общий отчет

- **[0]**: “ВЫКЛ.”
- **[1]**: “ВКЛ.” (по умолчанию)

[#][2][3] Режим международной связи

- **[0]**: “ВЫКЛ.”
- **[1]**: “СЛ ФАКС”
- **[2]**: “ОШИБКА” (по умолчанию)

[#][2][5] Отложенная передача

- **[0]**: “ВЫКЛ.” (по умолчанию)
- **[1]**: “ВКЛ.”
- Если вы выбрали “ВКЛ.”, то затем введите телефонный номер факса и время передачи с помощью кнопок набора номера (подробнее см. функцию #25 на стр. 34).

8. Программируемые функции

[*][2][6] Автоматический список вызывавших абонентов

- [0]: “ВЫКЛ.” (по умолчанию)
- [1]: “ВКЛ.”

[*][2][7] Режим идентификация вызывающего абонента

- [0]: “ВЫКЛ. АОИ”
- [1]: “CALLER ID”
- [2]: “ВКЛ. АОИ” (по умолчанию)

[*][2][9] Выбор количества цифр для отображения

- [4]: “4”
- [5]: “5”
- [6]: “6”
- [7]: “7” (по умолчанию)

[*][3][6] Уменьшение при приеме

- [0]: “ВЫКЛ.”
- [1]: “ВКЛ.” (по умолчанию)

[*][3][9] Контрастность дисплея

- [1]: “НОРМАЛ.” (по умолчанию)
- [2]: “ТЕМНЕЕ”

[*][4][1] Код включения факса

- [0]: “ВЫКЛ.”
 - [1]: “ВКЛ.” (по умолчанию)
- После выбора “вкл.” введите ваш 2-значный или 4-значный код с помощью клавиш [0]–[9], [*] и [*].

[*][4][4] Предупреждение о приеме в память

- [0]: “ВЫКЛ.”
- [1]: “ВКЛ.” (по умолчанию)

[*][4][6] Дружелюбный прием

- [0]: “ВЫКЛ.”
- [1]: “ВКЛ.” (по умолчанию)

[*][4][7] Голосовой гид (только КХ-FT988)

- [0]: “ВЫКЛ.”
- [1]: “ВКЛ.” (по умолчанию)

[*][4][8] Язык

- [1]: “АНГЛИЙСКИЙ”
- [2]: “РУССКИЙ” (по умолчанию)

[*][5][4] Продолжительность записи сообщения-приветствия (только КХ-FT988)

- [1]: “16С” (по умолчанию)
- [2]: “60С”

[*][5][8] Контрастность сканирования

- [1]: “НОРМАЛ.” (по умолчанию)
- [2]: “СВЕТЛЫЙ”
- [3]: “ТЕМНЕЕ”

[*][5][9] Контрастность печати

- [1]: “НОРМАЛ.” (по умолчанию)
- [2]: “ТЕМНЕЕ”

[*][6][7] Контрольное прослушивание входящего сообщения (только КХ-FT988)

- [0]: “ВЫКЛ.”
- [1]: “ВКЛ.” (по умолчанию)

[*][7][2] Длительность сигнала повторного вызова/Flash

- [1]: “900МС” (по умолчанию)
- [2]: “700МС”
- [3]: “600МС”
- [4]: “400МС”
- [5]: “300МС”
- [6]: “250МС”
- [7]: “200МС”
- [8]: “160МС”
- [9]: “110МС”
- [*]: “100МС”
- [0]: “90МС”
- [*]: “80МС”

[*][7][3] Режим приема вручную

- [1]: “ТЕЛ” (по умолчанию)
- [2]: “ТЕЛ/ФАКС”

[*][7][6] Сигнал соединения

- [0]: “ВЫКЛ.”
- [1]: “ВКЛ.” (по умолчанию)

[*][7][7] Автоответ (только КХ-FT988)

- [1]: “АО/ФАКС” (по умолчанию)
- [2]: “ТОЛЬКО ФАКС”

[*][7][8] Настройка звонка в режиме ТЕЛ/ФАКС

- [1]: “1”
- [2]: “2” (по умолчанию)
- [3]: “3”
- [4]: “4”
- [5]: “5”
- [6]: “6”
- [7]: “7”
- [8]: “8”
- [9]: “9”

[*][8][0] Сброс значений расширенных функций на значения по умолчанию

- [0]: “НЕТ” (по умолчанию)
- [1]: “ДА”

9.1 Сообщения об ошибках – Отчеты

При ошибке во время передачи или приема факса в отчете об отправке и в общем отчете печатается одно или несколько следующих сообщений (стр. 20).

Сообщение	Код	Причина и решение
СБОЙ СВЯЗИ	40-42 46-72 FF	<ul style="list-style-type: none"> Ошибка во время передачи или приема факса. Повторите попытку или уточните у абонента.
	43 44	<ul style="list-style-type: none"> Неисправность телефонной линии. Подключите телефонный шнур аппарата к другой телефонной розетке и повторите попытку. Ошибка при международной связи. Попробуйте использовать режим международной связи (функция #23, на стр. 34).
ЗАСТРЕВАНИЕ ДОКУМЕНТА	----	<ul style="list-style-type: none"> Документ застрял. Удалите застрявший документ (стр. 45).
ОШИБКА В ДР.ФАКСЕ	53 54 59 70	<ul style="list-style-type: none"> Ошибка при приеме или передаче вследствие неполадки в факсимильном аппарате абонента. Уточните у абонента.
ФАКС ИЗ ЧЕРН. СПИСКА НЕ ПРИНЯТ	----	<ul style="list-style-type: none"> Функция запрета на прием нежелательных факсов аппарата отклонила прием факса.
ПАМЯТЬ ПЕРЕПОЛНЕНА	----	<ul style="list-style-type: none"> Память переполнена принятыми документами из-за отсутствия бумаги для печати или застревания бумаги для печати. Вставьте бумагу (стр. 5) или удалите застрявшую бумагу (стр. 45).
НЕТ ДОКУМЕНТА	----	<ul style="list-style-type: none"> Документ вставлен в аппарат неправильно. Вставьте документ еще раз и повторите попытку.
ФАКС АБОНЕНТА НЕ ОТВЕЧАЕТ	----	<ul style="list-style-type: none"> Факсимильный аппарат абонента занят или в нем закончилась бумага. Повторите попытку. Факсимильный аппарат абонента звонит слишком много раз. Отправьте факс вручную (стр. 20). Ваш абонент использует не факсимильный аппарат, а какое-то иное устройство. Уточните у абонента. Набранный номер не обслуживается.
НАЖАТА КНОПКА “STOP”	----	<ul style="list-style-type: none"> Нажата кнопка [STOP], и передача или прием факса отменены.
ОК	----	<ul style="list-style-type: none"> Передача или прием факса завершены успешно.

9.2 Сообщения об ошибках – на дисплее

Если в аппарате возникают неполадки, на дисплее появляется одно из следующих сообщений.

Дисплей	Причина и решение
“ВЫЗВАТЬ СЕРВИС”	<ul style="list-style-type: none"> Какая-то неполадка в аппарате. Обратитесь в сервисную службу.
“ПРОВЕРИТЬ ДОКУМ.”	<ul style="list-style-type: none"> Документ вставлен в аппарат неправильно. Вставьте документ правильно. При частых сбоях подачи документов прочистите ролики податчика документов (стр. 46) и повторите попытку. Предпринята попытка отправки документа длиной более 600 мм (мм). Нажмите [STOP], чтобы удалить документ из аппарата. Разбейте документ на два или несколько листов и повторите попытку.

9. Справка

Дисплей	Причина и решение
“ОТКРЫТА КРЫШКА” “ПРОВЕРИТЬ БУМАГУ”	<ul style="list-style-type: none">Открыта крышка корпуса. Закройте крышку и нажмите [FAX/START] для сброса сообщения.В аппарате закончилась бумага для печати. Вставьте бумагу для печати (стр. 5) и нажмите [FAX/START] для сброса сообщения.
“ФАКС В ПАМЯТИ”	<ul style="list-style-type: none">В памяти аппарата содержится документ. О том, как распечатать документ, см. другие сообщения на дисплее. Данные о емкости памяти для хранения факсов см. на стр. 49.
“ПАМ. ФАКСА ПОЛНА”	<ul style="list-style-type: none">Память переполнена принятыми документами из-за отсутствия бумаги для печати или застревания бумаги для печати. Вставьте бумагу (стр. 5) или удалите застрявшую бумагу (стр. 45).При выполнении групповой рассылки размер документа превысил емкость памяти аппарата. Отправьте весь документ вручную.
“ТЕЛ КНИГА ЗАПОЛН”	<ul style="list-style-type: none">Не осталось места для сохранения новых записей в телефонной книге. Удалите ненужные записи (стр. 13).
“ПАМ. СООБЩ. ПОЛНА”	<ul style="list-style-type: none">Для того, чтобы записать голосовые сообщения недостаточно памяти. Удалите ненужные сообщения (стр. 31).
“ОШИБКА МОДЕМА”	<ul style="list-style-type: none">Какая-то неполадка в модеме аппарата. Обратитесь в сервисную службу.
“ФАКС НЕ ОТВЕЧАЕТ”	<ul style="list-style-type: none">Факсимильный аппарат абонента занят или в нем закончилась бумага. Повторите попытку.
“НЕТ ПРИВЕТСТВИЯ”	<ul style="list-style-type: none">Ваше сообщение-приветствие для режима АО/ФАКС не записано. Запишите сообщение (стр. 30).Функция голосовых указаний выключена. Включите функцию #47 на стр. 35. Будет использоваться предварительно записанное сообщение-приветствие.
“ЗАСТРЯЛА БУМАГА” “ПРОВ. НАКОПИТЕЛЬ” ^{*1}	<ul style="list-style-type: none">Замятие бумаги для печати. Удалите застрявшую бумагу (стр. 45). <p>^{*1} Убедитесь, что вставлен накопитель бумаги (стр. 4) (только KX-FT984/KX-FT988)</p>
“ЖДИТЕ”	<ul style="list-style-type: none">Аппарат проверяет и инициализирует бумагу. Подождите, пока закончится проверка.
“ОШИБКА ПОЛЛИНГА”	<ul style="list-style-type: none">Факсимильный аппарат абонента не поддерживает поллинг. Уточните у абонента.
“ОШИБКА ЗАПИСИ”	<ul style="list-style-type: none">записанное сообщение-приветствие или напоминание короче 1 с. Запишите более длинное сообщение.
“ПРЕВ. ВРЕМ. ДОЗВ. ”	<ul style="list-style-type: none">Факсимильный аппарат абонента занят или в нем закончилась бумага. Повторите попытку.
“УДАЛИТЬ ДОКУМЕНТ”	<ul style="list-style-type: none">Документ застрял. Удалите застрявший документ (стр. 45).Нажмите [STOP] для извлечения замятого документа.
“ОШИБКА ПЕРЕДАЧИ”	<ul style="list-style-type: none">Ошибка при передаче. Повторите попытку.
“ПЕРЕГРЕВ”	<ul style="list-style-type: none">Аппарат слишком горячий. Не используйте аппарат некоторое время и дайте ему остыть.

9.3 Если функция не работает, проверьте здесь

Если неполадки возникают даже после выполнения указаний в этом разделе, перезагрузите аппарат. Чтобы перезагрузить аппарат, отсоедините сетевой шнур, а затем вновь подсоедините его.

9.3.1 Начальные установки

Проблема	Причина и решение
Не слышно тонального сигнала ответа АТС.	<ul style="list-style-type: none"> • Телефонный шнур подсоединен к гнезду [EXT] на аппарате. Подсоедините к гнезду [LINE] (стр. 4). • Если для подключения аппарата вы используете разветвитель, удалите его и подключите аппарат к телефонной розетке напрямую. Если аппарат работает, проверьте разветвитель. • Отсоедините аппарат от телефонной линии и подсоедините заведомо исправный телефон. Если исправный телефон работает нормально, обратитесь в сервисный центр для ремонта факсимильного аппарата. Если исправный телефон не работает, обратитесь в телефонную компанию. • Не подсоединен сетевой или телефонный шнур. Проверьте соединения. • Если вы подсоединили факсимильный аппарат через компьютерный модем, подсоедините факсимильный аппарат напрямую к гнезду телефонной линии.
Не удается делать вызовы.	<ul style="list-style-type: none"> • Возможно, неправильно установлен параметр режима набора номера. Измените установку (функция #13 на стр. 11).
Аппарат не звонит.	<ul style="list-style-type: none"> • Выключена громкость звонка. Отрегулируйте громкость звонка (стр. 11).

9.3.2 Общие неполадки

Проблема	Причина и решение
Абонент жалуется на то, что слышит только тональный сигнал факса и не может говорить.	<ul style="list-style-type: none"> • Установлен режим ФАКС. Сообщите абоненту, что данный номер используется только для факсимильной связи. • Измените режим приема: <ul style="list-style-type: none"> – КХ-FT982/КХ-FT984: режим ТЕЛ (стр. 24) или режим ТЕЛ/ФАКС (стр. 25). – КХ-FT988: режим АО/ФАКС (стр. 26), режим ТЕЛ (стр. 24) или режим ТЕЛ/ФАКС (стр. 25).
Во время программирования не удается ввести код или идентификационный номер (ID).	<ul style="list-style-type: none"> • Все или некоторые номера аналогичны другому коду. Измените номер (только КХ-FT988): <ul style="list-style-type: none"> – код дистанционного управления: функция #11 на стр. 34. – код включения факса: функция #41 на стр. 35.
Аппарат подает звуковые сигналы.	<ul style="list-style-type: none"> • Закончилась бумага для печати. Нажмите [STOP], чтобы сигналы прекратились, и вставьте бумагу для печати.
Не отображается информация о вызывающем абоненте.	<ul style="list-style-type: none"> • Вы не подписались на услугу идентификации вызывающих абонентов. • Вызывающий абонент запретил отправлять информацию о себе.
Во время просмотра информации о вызывающем абоненте дисплей возвращается в режим ожидания.	<ul style="list-style-type: none"> • Во время поиска избегайте пауз продолжительностью более 3 минут.
Спикерфон не работает (только КХ-FT988).	<ul style="list-style-type: none"> • Используйте спикерфон в тихой комнате. • Если вашего абонента плохо слышно, отрегулируйте громкость.

9.3.3 Отправка факсов

Проблема	Причина и решение
Не удается отправлять документы.	<ul style="list-style-type: none"> • Телефонный шнур подсоединен к гнезду [EXT] на аппарате. Подсоедините к гнезду [LINE] (стр. 4). • Факсимильный аппарат абонента занят или в нем закончилась бумага. Повторите попытку. • Ваш абонент не располагает факсимильным аппаратом. Уточните у абонента. • Факсимильный аппарат абонента не смог ответить на факс автоматически. Отправьте факс вручную (стр. 20).
Не удается отправить факс по международной связи.	<ul style="list-style-type: none"> • Воспользуйтесь режимом международной связи с помощью функции #23 (стр. 34). • Добавьте две паузы в конце телефонного номера или наберите номер вручную.
Абонент жалуется, что буквы на полученном документе искажены или неотчетливы.	<ul style="list-style-type: none"> • Если ваша линия предоставляет специальные услуги (например, ожидание вызова), то, возможно, эта услуга была активизирована при передаче факса. Подсоедините аппарат к линии, которая не предоставляет таких услуг. • Снята трубка другого телефона на этой же телефонной линии. Положите телефонную трубку и повторите попытку. • Попытайтесь сделать копию документа. Если качество копии хорошее, возможно, неисправен аппарат абонента. • Настройте контрастность сканирования с помощью функции #58 (стр. 36).
Абонент жалуется, что на полученном документе видны черные или белые полосы или грязные разводы.	<ul style="list-style-type: none"> • Стекло сканера, белая пластина, или ролики загрязнены пастой-корректором и т.п. Прочистите их (стр. 46). Вставляйте документ только после того, как корректирующая жидкость полностью высохла.

9.3.4 Прием факсов

Проблема	Причина и решение
Не удается получать документы.	<ul style="list-style-type: none"> • Телефонный шнур подсоединен к гнезду [EXT] на аппарате. Подсоедините к гнезду [LINE] (стр. 4). • Память переполнена принятыми документами из-за отсутствия бумаги для печати или застревания бумаги для печати. Вставьте бумагу (стр. 5) или удалите застрявшую бумагу (стр. 45).
Не удается получать документы автоматически.	<ul style="list-style-type: none"> • Установлен режим приема ТЕЛ. Измените режим приема: <ul style="list-style-type: none"> – KX-FT982/KX-FT984: режим ФАКС (стр. 26) или режим ТЕЛ/ФАКС (стр. 25). – KX-FT988: режим АО/ФАКС (стр. 26), режим ФАКС (стр. 26) или режим ТЕЛ/ФАКС (стр. 25). • Слишком велико время ответа на вызов. Уменьшите число звонков, подаваемых до того, как аппарат отвечает на вызов (функция #06 на стр. 33). • Слишком длинное сообщение-приветствие. Запишите более короткое сообщение (стр. 30) (только KX-FT988).
На дисплее отображается “СОЕДИНЕНИЕ”, но факсы не принимаются.	<ul style="list-style-type: none"> • Установлен режим приема ФАКС, и входящий вызов не является факсом. Измените режим приема: <ul style="list-style-type: none"> – KX-FT982/KX-FT984: режим ТЕЛ (стр. 24) или режим ТЕЛ/ФАКС (стр. 25). – KX-FT988: режим АО/ФАКС (стр. 26), режим ТЕЛ (стр. 24) или режим ТЕЛ/ФАКС (стр. 25).
Пустой лист при получении документа.	<ul style="list-style-type: none"> • Бумага для печати установлена неправильно. Убедитесь в том, что бумага направлена блестящей стороной вниз и переустановите бумагу (стр. 5). • Абонент неправильно вставил документ в аппарат. Уточните у абонента.

Проблема	Причина и решение
Низкое качество печати.	<ul style="list-style-type: none"> ● Загрязнилась термоголовка. Прочистите ее (стр. 46). ● Настройте контрастность печати с помощью функции #59 (стр. 36). ● Если документы копируются должным образом, аппарат исправен. Возможно, ваш абонент отправил тусклый документ, или его факсимильный аппарат неисправен. Попросите отправить более четкую копию документа или проверить факсимильный аппарат.
Абонент жалуется, что не может отправить документ.	<ul style="list-style-type: none"> ● Установлен режим приема ТЕЛ. Получите документ вручную (стр. 24) или измените режим получения: <ul style="list-style-type: none"> – КХ-FT982/КХ-FT984: режим ФАКС (стр. 26) или режим ТЕЛ/ФАКС (стр. 25). – КХ-FT988: режим АО/ФАКС (стр. 26), режим ФАКС (стр. 26) или режим ТЕЛ/ФАКС (стр. 25). ● Память переполнена принятыми документами из-за отсутствия бумаги для печати или застревания бумаги для печати. Вставьте бумагу (стр. 5) или удалите застрявшую бумагу (стр. 45).
Не удастся установить нужный тип приема.	<ul style="list-style-type: none"> ● Чтобы установить режим АО/ФАКС (только КХ-FT988) или режим ФАКС: <ul style="list-style-type: none"> – КХ-FT982/КХ-FT984: нажимайте [AUTO ANSWER], чтобы выбрать режим ФАКС. – КХ-FT988: задайте нужный режим с помощью функции #77 (стр. 36) и нажимайте [AUTO ANSWER] для выбора нужного режима. ● Чтобы установить режим ТЕЛ или режим ТЕЛ/ФАКС, установите нужный режим с помощью #73 (стр. 36) и нажимайте [AUTO ANSWER] для выбора нужного режима.
При подсоединенном дополнительном телефоне не удается получать документы, нажимая [*][#][9] .	<ul style="list-style-type: none"> ● Необходимо заблаговременно активизировать дистанционное включение факса (функция #41 на стр. 35). ● Твердо нажмите [*][#][9]. ● Память переполнена принятыми документами из-за отсутствия бумаги для печати или застревания бумаги для печати. Вставьте бумагу (стр. 5) или удалите застрявшую бумагу (стр. 45).

9.3.5 Копирование

Проблема	Причина и решение
Аппарат не копирует.	<ul style="list-style-type: none"> ● Нельзя выполнять копирование во время программирования. ● Нельзя выполнять копирование во время беседы по телефону.
На копированном документе видны черные линии, белые линии или грязные разводы.	<ul style="list-style-type: none"> ● Стекло сканера, белая пластина, или ролики загрязнены пастой-корректором и т.п. Прочистите их (стр. 46). Вставляйте документ только после того, как корректирующая жидкость полностью высохла.
Скопированный документ пуст.	<ul style="list-style-type: none"> ● Бумага для печати установлена неправильно. Убедитесь в том, что бумага направлена блестящей стороной вниз и переустановите бумагу (стр. 5).
Изображение копии искажено.	<ul style="list-style-type: none"> ● Отрегулируйте положение направляющих документа по действительному размеру документа.
Низкое качество печати.	<ul style="list-style-type: none"> ● Загрязнилась термоголовка. Прочистите ее (стр. 46). ● Настройте контрастность печати с помощью функции #59 (стр. 36).

9.3.6 Автоответчик (только КХ-FT988)

Проблема	Причина и решение
Автоответчик включен, но сообщения вызывающих абонентов не записываются.	<ul style="list-style-type: none"> ● Продолжительность записи установлена в значение “только привет”. Выберите “1 мин”, “2 мин” или “3 мин” (функция #10 на стр. 34). ● Память сообщений заполнена. Удалите ненужные сообщения (стр. 31).

Проблема	Причина и решение
Не удается прослушать записанные сообщения с удаленного терминала.	<ul style="list-style-type: none">● Активизируйте функцию дистанционного управления, заблаговременно установив код дистанционного управления (см. функцию #11 на стр. 34).● Введите идентификационный код (ID) для дистанционного управления правильно и твердо (стр. 32).● Аппарат не установлен на режим АО/ФАКС. Измените режим на АО/ФАКС (стр. 26).
Абонент жалуется, что не может оставить голосовое сообщение.	<ul style="list-style-type: none">● Память заполнена. Удалите ненужные сообщения (стр. 31).● Продолжительность записи установлена в значение “ТОЛЬКО ПРИВЕТ”. Выберите “1 МИН”, “2 МИН” или “3 МИН” (функция #10 на стр. 34).
Во время записи приветственного сообщения или прослушивания сообщений аппарат звонит, и запись останавливается.	<ul style="list-style-type: none">● Принимается вызов. Ответьте на вызов и повторите попытку позднее.

9.3.7 В случае перебоя в сети питания

- Аппарат не будет работать.
- Аппарат не предназначен для экстренных телефонных вызовов в случае перебоя электропитания. Для обращения в экстренные службы следует использовать другие средства.
- Передача и прием факсов будут прерваны.
- Если запрограммирована отложенная передача (функция #25 на стр. 34), и документ не был отправлен в заданное время вследствие перебоя в сети питания, передача может быть отменена.
- Если в памяти аппарата хранятся документы, то они будут утеряны. При восстановлении питания печатается отчет о сбое электропитания, в котором сообщается, какие документы, хранившиеся в памяти, были утрачены.
- Дата и время могут быть сброшены. Если дата и время отображаются неправильно после восстановления электропитания, установите дату и время еще раз (стр. 11).

10.1 Замятия бумаги для печати

- 1 Откройте верхнюю крышку, нажав кнопку открывания верхней крышки (①).

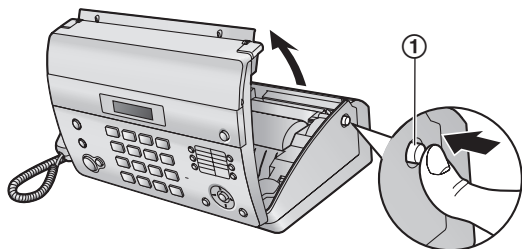

- 2 Для КХ-FT982:
Перейдите к шагу 3.

Для КХ-FT984/КХ-FT988:

Потяните вперед рычаг освобождения обрезчика бумаги (①).

- Освобождается обрезчик бумаги.

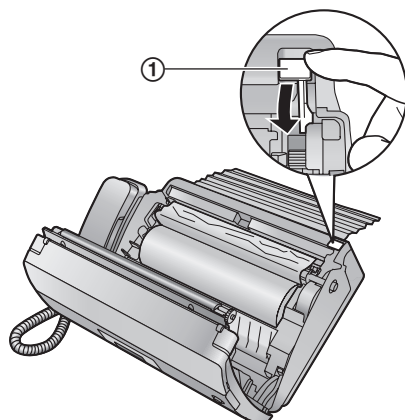

- 3 Извлеките бумагу для печати.

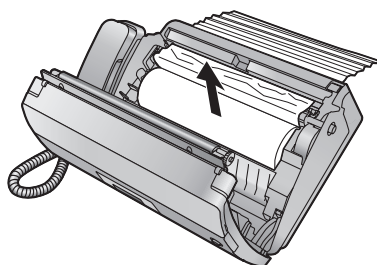

- 4 Отрежьте смятую часть.

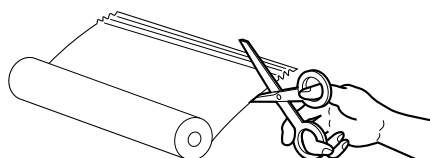

- 5 Установите бумагу для печати и плотно закройте верхнюю крышку, нажав на нее с обеих сторон (подробнее см. стр. 5).



Примечание:

- Убедитесь, что вставлен накопитель бумаги (стр. 4) (только КХ-FT984/КХ-FT988).

10.2 Замятие документа при отправке

- 1 Откройте крышку, нажав кнопку открывания верхней крышки (①), и осторожно удалите застрявший документ (②).

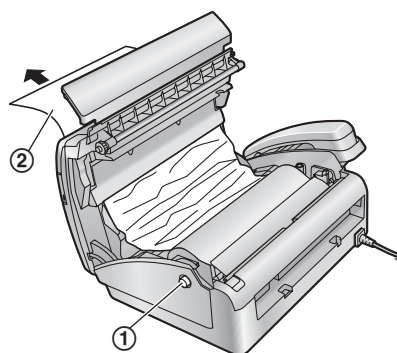

- 2 Плотно закройте верхнюю крышку, нажав на нее с обеих сторон, затем нажмите **[FAX/START]**.

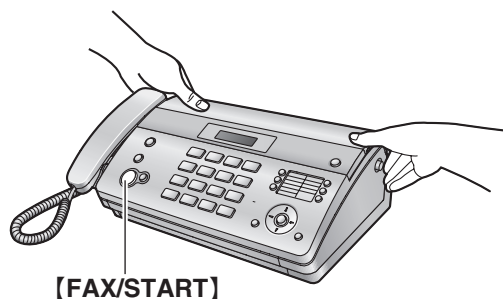

10. Обслуживание

Примечание:

- Не пытайтесь с силой вытащить застрявшую бумагу до открывания верхней крышки.



10.3 Чистка податчика документов / стекла сканера

Чистите податчик документов в следующих случаях:

- Частые сбои при подаче документов.
- При отправке или копировании на документе появляются пятна или черные/белые линии.

- 1 Отсоедините сетевой и телефонный шнуры от аппарата.
- 2 Откройте верхнюю крышку, нажав кнопку открывания верхней крышки (1).

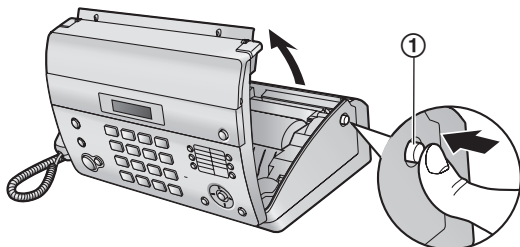

- 3 Прочистите ролики податчика документов (1) и резиновую пластинку (2) тканью, смоченной изопропиловым спиртом, и дайте всем частям полностью высохнуть. Протрите белую пластину (3) и стекло сканера (4) мягкой и сухой тканью.

Осторожно:

- Не используйте бумажные полотенца или салфетки.

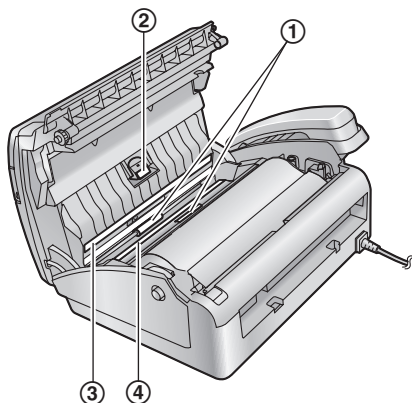

- 4 Подсоедините сетевой и телефонный шнуры к аппарату.

- 5 Плотно закройте верхнюю крышку, нажав на нее с обеих сторон, затем нажмите **[FAX/START]**.

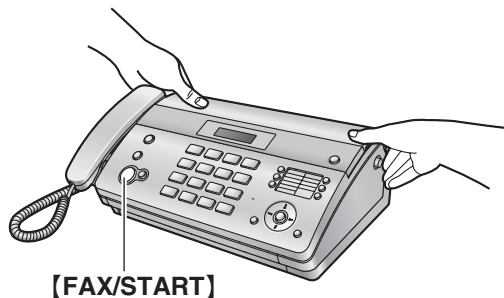

10.4 Чистка термоголовки

Если при передаче/копировании на оригинале появляются пятна или черные/белые линии, проверьте, не скопилась ли пыль на термоголовке. Прочистите термоголовку и удалите с нее пыль.

- 1 Отсоедините сетевой и телефонный шнуры от аппарата.
- 2 Откройте верхнюю крышку, нажав кнопку открывания верхней крышки (1), и удалите бумагу для печати.

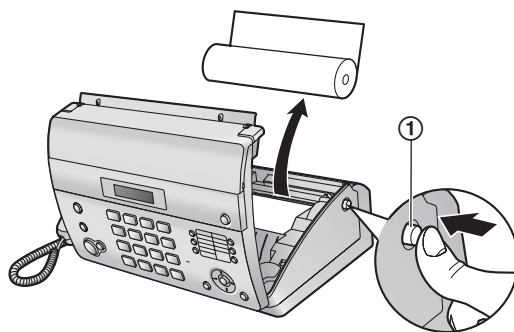

- 3 Прочистите термоголовку (1) тканью, смоченной изопропиловым спиртом, и дайте всем ее частям полностью высохнуть.

Осторожно:

- Во избежание повреждений аппарата статическим электричеством не чистите сухой тканью и не прикасайтесь к термоголовке.

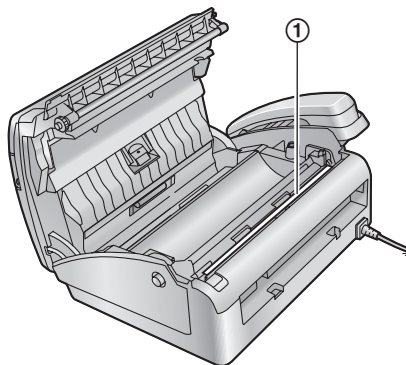

- 4 Подсоедините сетевой и телефонный шнуры к аппарату.

- 5 Установите бумагу для печати и плотно закройте верхнюю крышку, нажав на нее с обеих сторон (подробнее см. стр. 5).



11.1 Списки и отчеты

Вы можете распечатывать следующие списки и отчеты.

Список установок:

содержит текущие установки функций программирования (от стр. 33 до стр. 37).

Список телефонов:

содержит имена и номера, которые хранятся в телефонной книге и в памяти однокнопочного набора.

Общий отчет:

содержит записи о передаче и приеме факсов. Этот отчет может распечатываться автоматически после каждых 30 сеансов факсимильной связи (функция #22 на стр. 34).

Список рассылки:

содержит имена и телефонные номера, которые хранятся в памяти рассылки (стр. 22).

Тест принтера:

позволяет оценить качество печати аппарата. Если на распечатке теста видны разводы, размытые точки или линии, прочистите термоголовку (стр. 46).

Список вызывавших абонентов:

сохраняет записи для последних 30 различных вызывавших абонентов, если вы подписаны на услугу идентификации вызывающих абонентов. Чтобы автоматически распечатывать отчет после каждых 30 вызовов, включите функцию #26 (стр. 35).



[STOP] **[◀][▶]** **[SET]** **[MENU]**

- 1 Нажимайте **[MENU]** до отображения “печать отчета”.
- 2 Нажимайте **[◀]** или **[▶]** для отображения нужного пункта.
- 3 Нажмите **[SET]** для начала печати.
 - Для остановки печати нажмите **[STOP]**.
- 4 Нажмите **[MENU]**.

11.2 Технические характеристики

■ Тип телефонной линии:

линии АТС общего пользования

■ Размеры документа:

макс. 216 мм (мм) в ширину, макс. 600 мм (мм) в длину

■ Ширина сканирования:

208 мм (мм)

■ Формат бумаги для печати:

макс. 216 мм (мм) × рулон 30 м (м)

■ Ширина печати:

208 мм (мм)

■ Время передачи^{*1}:

Приблиз. 15 с/стр. (s/page) (обычный режим)^{*2}

■ Плотность сканирования:

по горизонтали: 8 точек (pels) /мм (мм)

по вертикали: 3,85 линии/мм (mm) – при стандартном разрешении,

7,7 линии/мм (mm) – при четком/фото разрешении,

15,4 линии/мм (mm) – при сверхчетком разрешении

■ Фото разрешение:

64 уровня

■ Тип сканера:

контактный сенсор изображений

■ Тип принтера:

термографическая печать

■ Система сжатия данных:

модифицированная Хаффмана (MH), модифицированная READ (MR)

■ Скорость модема:

9 600 / 7 200 / 4 800 / 2 400 бит/сек (bps); автоматическое снижение

■ Условия окружающей среды:

5 °C – 35 °C, 20 % – 80 % относительной влажности

■ Габариты:

приблиз. высота 121 мм (mm) × ширина 352 мм (mm) × глубина 224 мм (mm)

■ Масса (вес):

KX-FT982: приблиз. 2,7 кг (kg)

KX-FT984/KX-FT988: приблиз. 2,8 кг (kg)

■ Потребляемая мощность:

в режиме ожидания: приблиз. 1,5 Вт (W) (KX-FT982/KX-FT984)

в режиме ожидания: приблиз. 1,8 Вт (W) (KX-FT988)

передача: приблиз. 13 Вт (W)

прием: приблиз. 30 Вт (W) (при приеме документа, черного на 20 %)

копирование: приблиз. 35 Вт (W) (при копировании документа, черного на 20 %)

максимальная: приблизительно 110 Вт (W) (при копировании документа, черного на 100 %)

■ Источник питания:

220 В (V) – 240 В (V) переменного тока, 50/60 Гц (Hz)

■ Емкость памяти факса^{*3}:

Приблизительно 28 страниц при приеме в память (на основе испытательной схемы ITU-T №1, со стандартным разрешением, в обычном режиме.)

■ Емкость голосовой памяти^{*4} (только KX-FT988):

18 минут записи, включая сообщение-приветствие, когда в памяти нет ни одного документа.

- *1 Скорость передачи зависит от содержания страниц, разрешения, состояния телефонной линии и возможностей аппарата абонента.
- *2 Скорость передачи основана на Испытательной схеме ITU-T №1 в обычном режиме. Если скорость аппарата абонента ниже, чем скорость данного аппарата, время передачи может увеличиться.
- *3 Если при приеме факса происходят ошибки (например, застревание бумаги для печати или бумага для печати кончается), принимаемый факс и все последующие факсы не принимаются.
- *4 Время записи может сократиться вследствие фонового шума со стороны вызывающего абонента.

Испытательная схема ITU-T №1

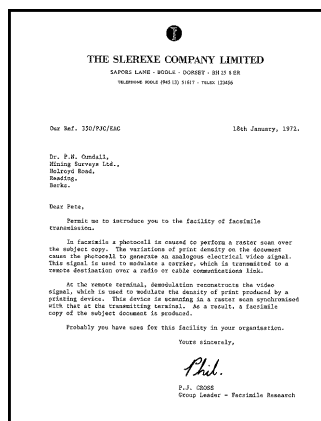

Примечание:

- Конструкция и технические характеристики могут быть изменены без уведомления.
- Рисунки и иллюстрации в настоящей инструкции могут незначительно отличаться от реальной продукции.
- В настоящей инструкции не указывается суффикс номера модели.
- На большинстве рисунков в настоящей инструкции по эксплуатации изображена модель KX-FT982.

11. Общая информация

11.3 Ввод знаков

Для ввода знаков и цифр используются клавиши набора номера. Каждой клавише набора номера назначено несколько знаков. Доступны следующие режимы ввода знаков: Кириллица (АБВ), Числовой (0-9), Алфавитный (АВС), Греческий (АВГ), Расширенный 1 (ААА) и Расширенный 2 (SSŠ). Во всех этих режимах ввода знаков, кроме Числового, можно выбрать символ для ввода, нажимая клавишу набора номера.

- Нажимайте [◀] или [▶], чтобы перемещать курсор.
- Для ввода знаков и цифр нажимайте клавиши набора номера.
- Нажимайте [STOP], чтобы удалить знак или цифру, выделенную курсором. Нажмите и удерживайте [STOP], чтобы удалить все знаки или цифры.
- Нажимайте [✖], чтобы переключаться между верхним и нижним регистрами.
- Чтобы ввести другой знак, расположенный на той же клавише набора номера, нажимайте [▶] для перемещения курсора к следующему знаку, а затем нажмите соответствующую клавишу набора номера.

11.3.1 Режимы ввода знаков

При вводе текста можно использовать несколько режимов ввода знаков. Знаки, которые можно ввести, зависят от выбранного режима ввода.

11.3.2 Знаки, доступные в каждом режиме ввода знаков

Когда на аппарате отображает экран ввода знаков:

Нажимайте [⏏] Выберите режим ввода знаков.

Таблица знаков кириллицы (АБВ)

[0]	[1]	[2]	[3]	[4]	[5]	[6]	[7]	[8]	[9]
Пробел 0 Г Е І	Пробел # & ' () * ĭ ŷ	А Б В Г 2	Д Е Ж З 3	И Й К Л 4	М Н О П 5	Р С Т У 6	Ф Х Ц Ч 7	Ш Щ Ъ Ы 8	Ь Э Ю Я 9

Таблица ввода цифр (0-9)

[0]	[1]	[2]	[3]	[4]	[5]	[6]	[7]	[8]	[9]
0	1	2	3	4	5	6	7	8	9

Таблица знаков латинского алфавита (АВС)

[0]	[1]	[2]	[3]	[4]	[5]	[6]	[7]	[8]	[9]
Пробел 0	Пробел # & ' () * , - . / 1	А В С 2	Д Е F 3	G H I 4	J K L 5	M N O 6	P Q R S 7	T U V 8	W X Y Z 9
		a b c 2	d e f 3	g h i 4	j k l 5	m n o 6	p q r s 7	t u v 8	w x y z 9

Таблица знаков греческого алфавита (АВГ)

[0]	[1]	[2]	[3]	[4]	[5]	[6]	[7]	[8]	[9]
Пробел 0	Пробел # & ' () * , - . / 1	А В Г 2	Δ Ε Ζ 3	Η Θ Ι 4	Κ Λ Μ 5	Ν Ξ Ο 6	Π Ρ Σ 7	Τ Υ Φ 8	Χ Ψ Ω Ξ 9

Таблица знаков режима “Расширенный 1” (AĀĂ)

[0]	[1]	[2]	[3]	[4]	[5]	[6]	[7]	[8]	[9]
Пробел 0	Пробел # & ' () * , - . / 1	A Ā Á Ă Ą Ą Å Æ B C Ç 2	D Ę È É Ê Ë Ě F 3	G Ğ Ğ Ħ Ĩ Ĩ Ī Ī Ī Ĵ 4	J K L 5	M N Ń O Õ Ó Ö Ø 6	P Q R S Ş 7	T U Û Ú Ü Ü Û V 8	W Ŵ X Y ŷ Z 9
		a à á â ã ä å æ b ç 2	d ě è é ê ë ě f 3	g ğ ħ ĥ ħ ħ ī ī ī ĵ 4	j k l 5	m n ñ o ò ó ö ø 6	p q r s ş 7	t u ù ú û ü Û v 8	w ŵ x y ŷ z 9

- Следующие знаки используются и для верхнего, и для нижнего регистров: ø Ş Ŵ ŷ

Таблица знаков режима “Расширенный 2” (SŠŠ)

[0]	[1]	[2]	[3]	[4]	[5]	[6]	[7]	[8]	[9]
Пробел 0	Пробел # & ' () * , - . / 1	A Ā Ą Ą B C Ć Ć 2	D Ę Ę É Ę Ę F 3	G Ħ Ĩ Ī Ī Ī Ĵ 4	J K L Ł Ł Ł 5	M N Ń Ń O Ó Ō Ō 6	P Q R Ŕ Ŕ S Š Š 7	T Ť U Ú Ü Ü Û V 8	W X Y ŷ Ÿ Z Ž Ž Ž 9
		a á ä Ą b c Ć Ć 2	d ě è é Ę Ę f 3	g ħ ĩ ĵ ĵ ĵ Ĵ 4	j k l Ł Ł Ł 5	m n Ń ń o ó ō 6	p q r Ŕ ŕ s Š Š 7	t ť u ú ú ü ü Û v 8	w x y ŷ ý z Ž Ž Ž 9

- Следующие знаки используются и для верхнего, и для нижнего регистров:

Ą Ć Ć Ę Ł Ł Ł Ń Ŕ Š Š ŷ ŷ Ž Ž Ž

11. Общая информация

11.4 Полезная информация

Запись пользователя (для последующего использования)

Дата покупки
Серийный номер (указан на задней стенке аппарата)
Название и адрес компании-дилера
Телефон компании-дилера

Место для товарного чека.

--

Замечание об утилизации, передаче или возврате аппарата:

- В этом аппарате может храниться ваша личная/конфиденциальная информация. В целях защиты личных/конфиденциальных данных рекомендуется удалить из памяти такую информацию, как телефонную книгу (или сведения об абонентах), прежде чем аппарат будет утилизирован, передан другому лицу или возвращен изготовителю.

12.1 Included accessories

① Telephone line cord



② Handset



③ Handset cord

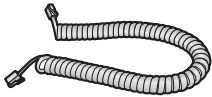

④ Recording paper
(10 meters long)

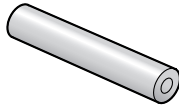

⑤ Paper stacker
(KX-FT984/KX-FT988 only)



⑥ Operating instructions
(KX-FT984/KX-FT988 only)



Note:

- If any items are missing or damaged, contact the place of purchase.
- Save the original carton and packing materials for future shipping and transportation of the unit.

12.2 Accessory information

12.2.1 Available accessories

– Standard thermal recording paper*1 (KX-A106):

216 mm × 30 m roll, with 25 mm core

*1 Use only the included or specified recording paper. Using other recording paper may affect print quality and/or cause excessive wear to the thermal head.

Accessories for this unit can be ordered online, by fax, or by telephone.

<http://www.panasonicplaza.ru/>

12.3 Connections

Important:

- The unit will not function when there is a power failure. To make calls in emergency situations, you should connect a telephone that can function during a power failure to the telephone line.

① Paper stacker (KX-FT984/KX-FT988 only)

- Make sure the paper stacker must not touch the wall.

- The paper stacker may not be shown in all illustrations in these operating instructions.

② Power cord

- Connect to the power outlet (220 V – 240 V, 50/60 Hz).

③ Telephone line cord

- Connect to [LINE] jack and a single telephone line jack.

④ [EXT] jack

- Remove the stopper if attached.

⑤ Handset cord

⑥ Extension telephone (not included)

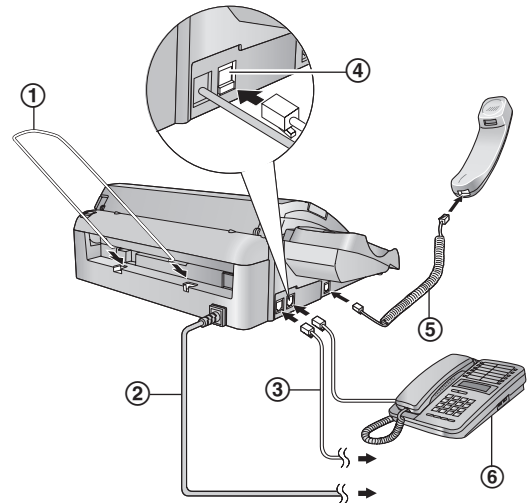

Caution:

- When you operate this product, the power outlet should be near the product and easily accessible.
- Be sure to use the telephone line cord included in this unit.
- Do not extend the telephone line cord.
- Keep the unit away from walls as far as possible to prevent a recording paper jam.

12.4 Recording paper

- ❶ Open the top cover by pressing the top cover release button (❶).

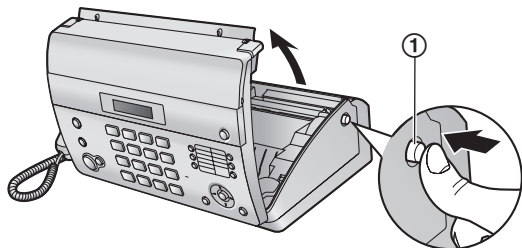

- ❷ Install the recording paper.

Correct

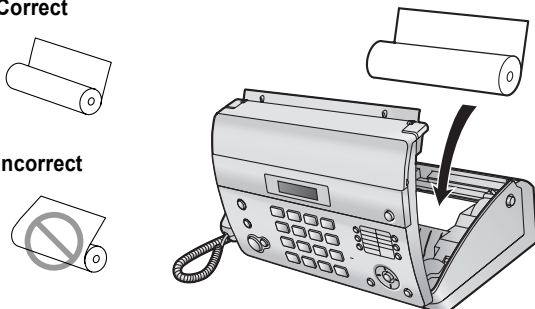

Incorrect



- ❸ Insert the leading edge of the paper into the opening above the thermal head (❶).

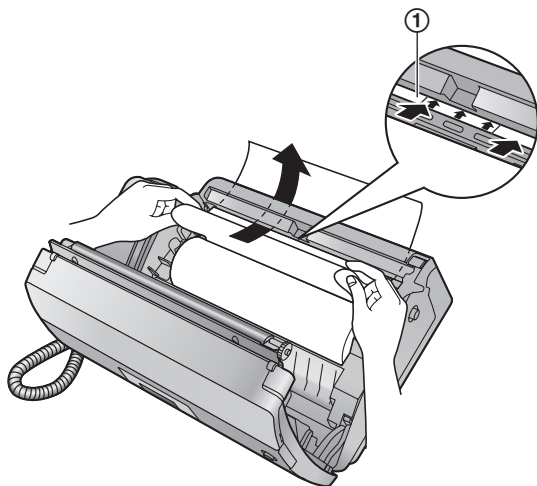

- ❹ Pull the paper out of the unit.

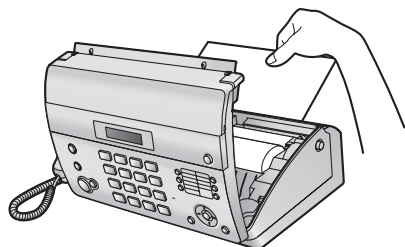

- Make sure that there is no slack in the paper roll.

- ❺ Close the top cover securely by pushing down on both sides.



- ❻ For KX-FT982:
Press **[FAX/START]**, then tear off the excess paper by pulling it towards you.

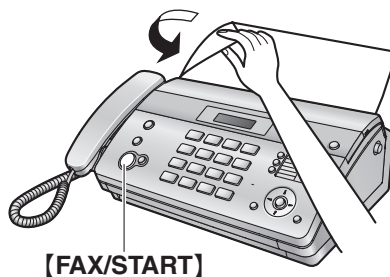

- For KX-FT984/KX-FT988:
Press **[FAX/START]** to cut the paper.

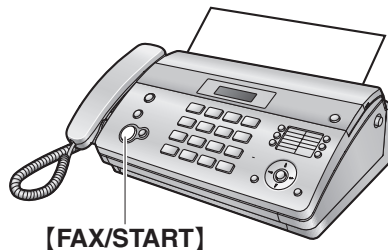

Note:

- If the paper is secured with glue or tape, cut approximately 15 cm from the beginning of the roll before installing it.
- When the power cord is connected, a message is printed each time the top cover is opened then closed. If the recording paper is installed upside down, the message will not be printed. Install the paper correctly.

12.5 Fax sending / Copying

- 1 Open the document feeder tray.

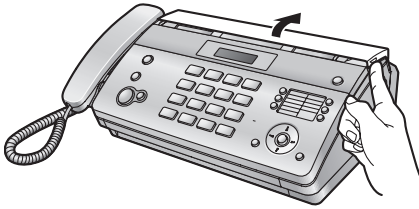

- 2 Adjust the document guides (1), and insert the document FACE DOWN.

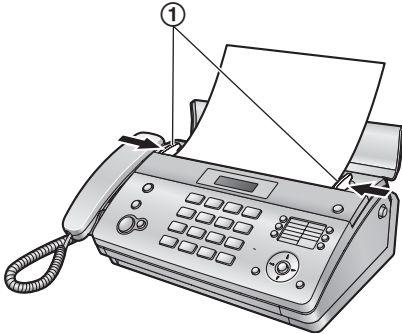

- 3 To send a fax:
Dial the fax number and press **[FAX/START]**.

To make a copy:
Press **[COPY]**.

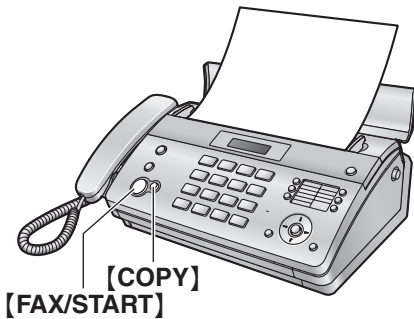

12.6 Fax receiving

- 1 Lift the handset to answer the call.
- 2 To receive a fax document, press **[FAX/START]**.

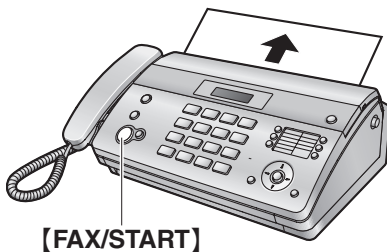

12.7 Answering machine (KX-FT988 only)

12.7.1 Recording your own greeting message

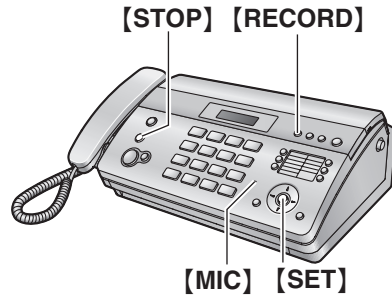

- 1 Press **[RECORD]**.
- 2 Press **[SET]**.
- 3 Speak clearly about 20 cm away from **[MIC]**, for up to 16 seconds.
- 4 To stop recording, press **[STOP]**.

12.7.2 Listening to recorded messages

The display will show the total number of recorded messages.

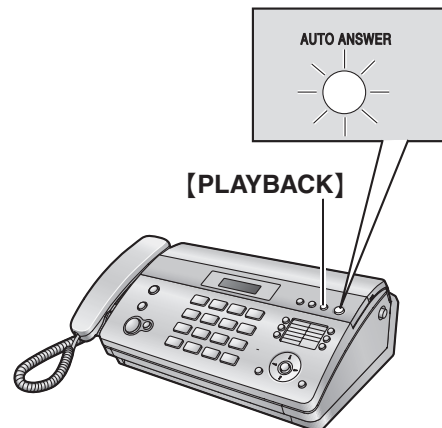

When the **[AUTO ANSWER]** indicator flashes:
Press **[PLAYBACK]**. New messages will be played.

When the **[AUTO ANSWER]** indicator is ON:
Press **[PLAYBACK]**. All messages will be played.

13.1 Предметный указатель

- # #01 Дата и время: 11
- #02 Ваш логотип: 12
- #03 Телефонный номер вашего факса: 12
- #04 Отчет об отправке: 20, 33
- #06 Установка числа звонков АО: 26, 34
- #06 Установка числа звонков ФАКС: 33
- #10 Продолжительность записи сообщений: 34
- #11 Идентификационный код дистанционной операции: 34
- #13 Режим набора номера: 11, 34
- #17 Тон звонка: 34
- #22 Автоматический общий отчет: 20, 34
- #23 Режим международной связи: 34
- #25 Отложенная передача: 34
- #26 Автоматический список вызывавших абонентов: 35
- #27 Режим идентификации вызывающего абонента: 15
- #29 Цифры идентификации вызывающего абонента: 18, 35
- #36 Уменьшение при приеме: 35
- #39 Контрастность дисплея: 35
- #41 Код включения факса: 35
- #44 Предупреждение о приеме в память: 35
- #46 Удобный прием: 35
- #47 Голосовые указания: 35
- #48 Язык: 36
- #54 Продолжительность записи сообщения-приветствия: 36
- #58 Контрастность сканирования: 36
- #59 Контрастность печати: 36
- #67 Контрольное прослушивание входящего сообщения: 36
- #72 Длительность сигнала повторного вызова/Flash: 36
- #73 Режим ответа вручную: 36
- #76 Тон соединения: 36
- #77 Автоответ: 36
- #78 Установка числа звонков ТЕЛ/ФАКС: 37
- #80 Установка по умолчанию: 37
- А** АОН: 15
- Б** Бумага для печати: 5
- В** Ввод знаков: 50
Время флэш: 36
Выбор количества цифр для отображения: 35
- Г** Голосовые указания: 35
Громкость: 11
Групповая рассылка: 22
- Д** Дата и время: 11
Дисплей
Контрастность: 35
Сообщения об ошибках: 39
Дополнительный телефон: 25
Дружелюбный прием: 35
- З** Запрет на прием нежелательных факсов: 27
Застревание
Бумаги для печати: 45
- Документа: 45
- И** Идентификация вызывающего абонента
АОН: 15
Идентификация вызывающего абонента: 15
Ответ на вызов: 16
Сохранение: 18
- К** Код включения факса: 35
Контрастность печати: 36
Контрастность сканирования: 36
Контрольное прослушивание входящего сообщения: 36
Копирование: 29
- Л** Логотип: 12
- Н** Номер факса: 12
- О** Общий отчет: 20, 34
Однокнопочный набор номера: 14, 18, 21
Основные функции: 33
Отложенная передача: 34
Отправка/получение методом поллинга: 27
Отправка факсов
Вручную: 20
Рассылка: 22
Телефонная книга: 21
Отчет об отправке: 20, 33
Отчеты
Общий отчет: 20, 34, 48
Отправка: 20, 33
Отправка рассылки: 22
Перебой в сети электропитания: 44
Программирование рассылки: 48
Список вызывавших абонентов: 35, 48
Телефонный номер: 48
Тест принтера: 48
Установка: 48
- П** Перебой в сети питания: 44
Повторный набор: 20, 21
Получение факсов
Автоматически: 26
Вручную: 24
Предупреждение о приеме в память: 35
Принадлежности: 4
Программирование: 33
- Р** Размер документа: 20
Разрешающая способность: 20, 29
Режим АО/ФАКС: 26
Режим идентификации вызывающего абонента: 18
Режим международной связи: 34
Режим набора номера: 11, 34
Режим ТЕЛ: 24
Режим ТЕЛ/ФАКС: 24, 25
Режим ФАКС: 24, 26
- С** Сброс: 37, 41
Сигнал соединения: 36
Соединения: 4
Сообщения об ошибках: 39
Сохранение
Однокнопочный набор номера: 14

- Рассылка: 22
- Телефонная книга: 13
- Список идентификаторов вызывающих абонентов: 35, 48
- Т** Телефонная книга
 - Вызов по телефону: 13
 - Отправка факсов: 21
 - Редактирование: 13
 - Сохранение: 13
 - Удаление: 13
 - Тон звонка: 34
- У** Уменьшение при приеме: 35
- Установка звонка
 - ТЕЛ/ФАКС: 37
 - ТОЛЬКО ФАКС: 33
- Установка ответа вручную: 36
- Ф** Функции для опытного пользователя: 34
- Ч** Чистка: 46
- Я** Язык: 36

Примечания

Примечания

Для пользователей из России

Информационный центр Panasonic

Для звонков из Москвы: +7 (495) 725-05-65

Бесплатный звонок по России: 8-800-200-21-00

Panasonic information centre

For calls from Moscow: +7 (495) 725-05-65

Toll Free within Russia: 8-800-200-21-00

Для пользователей Казахстана и Центральной Азии

Panasonic ақпараттық орталығы

Қазақстан мен Орта Азиядан қоңырау шалу үшін.

Для звонков из Казахстана и Центральной Азии

+7 (727) 298-09-09

Панасоник Коммуникейшнс Ко., Лтд.

1-62, 4-chome, Minoshima, Hakata-ku, Fukuoka 812-8531, Япония

Panasonic Communications Co., Ltd.

1-62, 4-chome, Minoshima, Hakata-ku, Fukuoka 812-8531, Japan

Авторские права:

- Авторскими правами на этот материал обладает компания Панасоник Коммуникейшнс Ко., Лтд., и этот материал может воспроизводиться исключительно для внутренних целей. Любое другое воспроизведение, полное или частичное, запрещается без письменного согласия компании Панасоник Коммуникейшнс Ко., Лтд.

© 2008 Панасоник Коммуникейшнс Ко., Лтд. Все права защищены.



FT982RU