

Panasonic®

Инструкция по эксплуатации

Компактный факс на обычной бумаге
с беспроводной DECT трубкой

Модель № **KX-FC268RU**



До начала работы с аппаратом ознакомьтесь с настоящей инструкцией по эксплуатации и сохраните ее для последующего использования.

Перед первым включением трубки заряжайте аккумуляторные батареи не менее 7 часов.

FOR ENGLISH USERS:

You can select English for the voice guidance, display and report of the base unit (feature #48 and #50 page 47) and the display of the cordless handset (page 51).

- В данном аппарате поддерживаются услуги АОН и Caller ID. Необходимо подключить соответствующие услуги, предоставляемые вашим оператором связи или телефонной компанией.

Благодарим вас за покупку факсимильного аппарата Panasonic.

Информация, которую следует сохранить

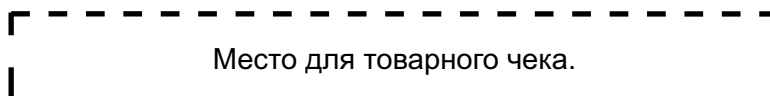

Для дальнейших справок

Дата покупки
Серийный номер (указан на задней стенке аппарата)
Название и адрес компании-дилера/предприятия розничной торговли
Номер телефона компании-дилера/предприятия розничной торговли

Вы можете выбрать нужный язык.

- **Основной блок:** в качестве языка для дисплея и отчетов можно выбрать русский, украинский или английский язык. В качестве языка для голосовых указаний можно выбрать русский или английский язык. По умолчанию установлен русский язык. О том, как изменить настройку, см. функцию #48 и #50 на стр. 47.
- **Беспроводная трубка:** можно выбрать язык дисплея. По умолчанию установлен русский язык. Об изменении настройки см. стр. 51.

Внимание!

Данный аппарат предназначен для подключения к розетке сети переменного тока, снабженной защитным (третьим) проводом заземления. Для обеспечения безопасности не подключайте аппарат к розетке без заземления, поскольку в этом случае аппарат не обеспечивает защиты от поражения электрическим током, предусмотренной в его конструкции. До использования аппарата убедитесь в том, что электросеть в вашем помещении оборудована средствами защиты от перегрузки по току.

Разрешается подключать аппарат к электросети с заземленной нейтралью.

Осторожно:

- Обратите внимание на то, что изображения копированных и полученных документов остаются на использованной красящей пленке. Будьте осмотрительны, выбрасывая использованную красящую пленку.
- Не трите по напечатанной стороне и не применяйте ластик, это может размазать печать.

Замечание об утилизации, передаче или возврате аппарата:

- В этом аппарате может храниться ваша личная/конфиденциальная информация. В целях защиты личных/конфиденциальных данных рекомендуется удалить из памяти такую информацию, как телефонная книга (или сведения об абонентах), прежде чем аппарат будет утилизирован, передан другому лицу или возвращен изготовителю.

Окружающая среда:

- Стратегическим направлением компании Panasonic является забота о защите окружающей среды во всех аспектах жизненного цикла изделия – от разработки изделия до создания средств энергосбережения, от повышения степени вторичного использования изделия до минимизации отходов при его упаковке.

Для вашей безопасности

Во избежание тяжелых травм, несовместимых с жизнью, или утраты имущества внимательно прочитайте этот раздел до начала использования аппарата, чтобы обеспечить его надлежащую и безопасную эксплуатацию.

ПРЕДУПРЕЖДЕНИЕ

Подсоединение к сети и заземление

- Отсоедините этот аппарат от сетевых розеток, если из него идет дым, появляется ненормальный запах или возникает необычный шум. Это может вызвать возгорание или поражение электрическим током. Убедитесь, что дым прекратился, и обратитесь в уполномоченный центр обслуживания.
- Подключайте аппарат только к источнику электропитания, указанному на корпусе аппарата. Если вы не знаете точно, какое электропитание подается в ваше помещение, обратитесь за консультацией к дилеру или в предприятие розничной торговли или в местное отделение электросети.
- В целях безопасности данный аппарат оборудован вилкой с заземлением. При отсутствии розетки соответствующего типа ее следует смонтировать. Не используйте никакие переходники или адаптеры, так как это снижает безопасность аппарата.
- Ничего не ставьте на сетевой шнур. Установите аппарат таким образом, чтобы никто не наступил на шнур.
- Не перегружайте сетевые розетки и удлинители. Это может привести к возгоранию или поражению электрическим током.
- Полностью вставляйте адаптер для сети переменного тока/вилку сетевого шнура в сетевую розетку. Несоблюдение этого требования может привести к поражению электрическим током и/или выделению тепла, приводящего к возгоранию.
- Регулярно вытирайте пыль и т.д. с адаптера для сети переменного тока/вилки сетевого шнура, вытаскивая его из сетевой розетки и тщательно протирая сухой тканью. Скопление пыли может вызвать повреждение изоляции влагой и т.д. и стать причиной возгорания.
- Отключите аппарат от сети и не касайтесь его внутренних деталей, если корпус взломан.
- Ни в коем случае не касайтесь вилки мокрыми руками. Существует опасность поражения электрическим током.

Установка

- Устанавливайте аппарат на устойчивой и ровной поверхности. Падение аппарата может привести к серьезным повреждениям и/или травмам.
- Во избежание возгорания или поражения электрическим током не оставляйте данное изделие под дождем или в условиях высокой влажности.
- Этот аппарат должен эксплуатироваться в хорошо проветриваемых помещениях. Особенно важно хорошо проветривать помещение при использовании аппарата на протяжении длительных периодов

времени или при печати документов в больших объемах.

- Не располагайте и не используйте этот аппарат рядом с приборами, управляемыми автоматически (например, автоматическими дверями и системами пожарной сигнализации). Радиоволны, создаваемые аппаратом, могут вызывать сбои в работе подобных приборов, в результате чего возможны несчастные случаи.
- Запрещается чрезмерно натягивать, сгибать или прокладывать под тяжелыми предметами шнур адаптера переменного тока или телефонной линии.

Меры предосторожности при эксплуатации

- Приступая к чистке, отсоедините аппарат от сетевой розетки. Не используйте жидкие или аэрозольные очистители.
- Не закрывайте прорези и отверстия в корпусе аппарата. Они предназначены для вентиляции и предотвращения перегрева. Не устанавливайте аппарат рядом с радиаторами отопления, а также в местах, где не обеспечивается должная вентиляция.
- Ни в коем случае не проталкивайте предметы в прорези на корпусе аппарата. Это может привести к пожару или к поражению электрическим током. Не допускайте попадания жидкости на аппарат.
- Во избежание поражения электрическим током не разбирайте аппарат. При необходимости технического обслуживания обращайтесь в авторизованный сервисный центр. Открывая или снимая крышки, вы подвергаетесь опасности попадания под высокое напряжение. Неправильная сборка может привести к поражению электрическим током при последующей эксплуатации.
- Обращайте внимание на все предупреждения и инструкции на корпусе данного аппарата.
- Не разбирайте аппарат.
- Не проливайте жидкости (моющие средства, очистители и т.д.) на вилку телефонного шнура и не допускайте ее намокания. Это может привести к возгоранию. Если вилка телефонного шнура намочена, немедленно вытрите ее из телефонной стеновой розетки и не используйте в дальнейшем.
- Отключите аппарат от сетевых розеток и обратитесь в авторизованный сервисный центр в любом из следующих случаев:
 - Если сетевой шнур аппарата поврежден или истерся.
 - Если на аппарат попали капли дождя, вода или в него попала жидкость. Не сушите части аппарата (в том числе беспроводную трубку) в микроволновой печи — это может привести к непоправимым повреждениям.
 - Если аппарат не работает нормально при соблюдении инструкций по эксплуатации. Используйте для регулировки только указанные в инструкциях органы управления. Неправильная регулировка может потребовать ремонта в авторизованном сервисном центре.
 - Если аппарат упал или был физически поврежден.

- Если в работе аппарата появились заметные изменения.

Медицинские сведения

- Обратитесь к изготовителю персональных медицинских приборов (например, кардиостимуляторов или слуховых аппаратов), чтобы выяснить, достаточно ли надежно они экранированы от воздействия радиочастотного излучения.
- Не используйте данное изделие в медицинских учреждениях, если в соответствии с правилами учреждения пользоваться подобными изделиями запрещено. В больницах и медицинских учреждениях может применяться оборудование, чувствительное к воздействию радиочастотного излучения.

ОСТОРОЖНО

Установка и перемещение

- После перемещения аппарата из холодного места в теплое подождите приблизительно 30 минут, прежде чем подключать аппарат, чтобы он нагрелся до температуры окружающей среды. Если аппарат подключен слишком быстро после резкой перемены температуры, конденсация, образовавшаяся внутри аппарата, может вызвать неполадки в его работе.
- Ни в коем случае не переворачивайте аппарат и не ставьте его на бок при перемещении.
- Никогда не подключайте телефон во время грозы.
- Ни в коем случае не устанавливайте телефонные розетки в сырых местах, если только розетки специально не предназначены для этого.
- Ни в коем случае не трогайте неизолированные телефонные провода или контакты, если телефонная линия не отсоединена на сетевом интерфейсе.
- При установке или модификации телефонных линий соблюдайте осторожность.
- Адаптер для сети переменного тока используется как основное устройство отсоединения от сети. Розетка сети переменного тока должна находиться рядом с аппаратом и быть легко доступной.
- Этот аппарат не может делать вызовы, если:
 - батареи беспроводной трубки нуждаются в подзарядке или вышли из строя;
 - отключена электроэнергия;
 - включена функция блокировки клавиатуры.
- Не устанавливайте аппарат в местах, где он будет неустойчив или подвергаться вибрации.

Светодиоды контактного датчика изображений

ИЗДЕЛИЕ СО СВЕТОДИОДАМИ
КЛАССА 1

- При использовании устройства не смотрите непосредственно на светодиодный индикатор (CIS). Прямое воздействие света может привести к повреждению глаз.

Параметры светодиодов контактного датчика изображений

Выходная мощность: макс. 1 мВт (mW)

Длина волны: желто-зеленая, 570 нм (nm), типичная

Длительность эмиссии: постоянная

Аккумуляторные батареи

- Не используйте старые и новые батареи одновременно.
- Не вскрывайте и не разбивайте батареи. Электролит батареи (батарей) является разъедающей жидкостью и может вызвать ожоги и повреждения глаз и кожи. Электролит является токсическим веществом и при проглатывании может причинить вред.
- При обращении с батареями соблюдайте осторожность. Не допускайте контакта батарей с токопроводящими материалами (кольцами, браслетами, ключами и т.п.). В противном случае короткое замыкание может привести к перегреву батарей и/или токопроводящих материалов и вызвать ожоги.
- Заряжайте батарею (батареи) только с помощью поставляемого зарядного устройства или устройства, предназначенного для использования с этим телефонным аппаратом, в соответствии с инструкциями и ограничениями, указанными в Инструкции по эксплуатации.
- Для зарядки батареи (батарей) используйте только совместимое зарядное устройство. Не вскрывайте зарядное устройство. Нарушение данных инструкций может привести к вздутию или взрыву батарей.

Важные инструкции по безопасности

Во избежание возгорания, поражения электрическим током и получения травм при эксплуатации данного аппарата следует соблюдать следующие основные меры предосторожности.

1. Не пользуйтесь данным аппаратом вблизи воды (например, около ванны, раковины, кухонной мойки и т.д.).
2. Старайтесь не пользоваться телефоном во время грозы, если он не беспроводной. Существует опасность поражения электрическим током от удара молнии.
3. Не используйте телефон данного аппарата (при его наличии) для сообщения об утечке газа, если аппарат находится рядом с местом утечки.
4. Следует использовать только шнур питания и батареи, указанные в этой инструкции по эксплуатации.
5. Не бросайте батареи в огонь. Они могут взорваться. Утилизация старых батарей должна производиться только в соответствии с местными правилами утилизации отходов, если такие правила предусмотрены.

СОХРАНИТЕ ЭТИ ИНСТРУКЦИИ

Для наилучшей эксплуатации

Расположение

- Во избежание неполадок не ставьте аппарат рядом с такими приборами, как телевизоры или динамики, которые генерируют мощное электромагнитное поле.

Статическое электричество

- Чтобы не повредить электростатическим разрядом интерфейсные разъемы или другие электрические компоненты внутри аппарата, прежде чем прикасаться к компонентам аппарата, прикоснитесь к заземленной металлической поверхности.

Расположение и шум

Основной блок, трубка и прочие совместимые устройства Panasonic используют радиоволны для связи друг с другом.

- Для обеспечения максимального покрытия и связи без помех устанавливайте основной блок:
 - в удобном, высоко расположенном центральном месте без препятствий между беспроводной трубкой и основным блоком в закрытом помещении;
 - вдали от электронных устройств (телевизоров, радиоприемников, компьютеров, беспроводных устройств или других телефонов);
 - вдали от радиопередатчиков, например внешних антенн базовых станций мобильной связи. (Старайтесь не ставить основной блок на эркер или возле окна.)
- Покрытие и качество звука зависят от условий местной внешней среды.
- Если прием в месте расположения основного блока неудовлетворительный, для лучшего приема переставьте основной блок в другое место.

Окружающие условия

- Не устанавливайте аппарат рядом с устройствами, создающими электрические помехи (например, люминесцентными лампами и электродвигателями).
- Оберегайте аппарат от пыли, высокой температуры и вибрации.
- Не подвергайте аппарат воздействию прямого солнечного света.
- Не кладите на аппарат тяжелые предметы.
- Если аппарат не используется в течение долгого времени, отсоедините его от сетевой розетки.
- Аппарат не следует размещать рядом с источниками тепла (например, нагревателями, печками и т. д.). Не устанавливайте аппарат в помещениях, температура которых ниже 5°C или выше 35°C (основной блок) и ниже 0°C или выше 40°C (беспроводная трубка, зарядное устройство). Не устанавливайте аппарат в сырых подвальных помещениях.
- Максимальное расстояние вызова может сократиться, если аппарат используется в следующих местах:

рядом с такими препятствиями, как холмы, туннели, метро, или же поблизости от объектов из металла (например, заборов из проволочной сетки и т. п.).

Повседневное обслуживание

- Протирайте внешние поверхности аппарата мягкой тканью. Не используйте бензол, растворитель или любой шлифующий порошок.

Информация об утилизации в странах вне Европейского союза

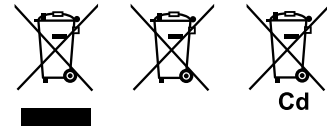

Эти символы допустимы только в Европейском союзе. Если вы хотите выбросить эти изделия, обратитесь в местные органы власти или к вашему дилеру, чтобы выяснить, как утилизировать изделия.

Незаконные копии

- **Копирование определенных документов является противоправным действием.** Копирование определенных документов может быть незаконным в вашей стране. Виновные могут подвергаться наказанию в виде штрафа и/или лишения свободы. Ниже перечислены документы, копирование которых может быть незаконным в вашей стране.
 - Денежные знаки
 - Банковские билеты и чеки
 - Банковские и государственные облигации и ценные бумаги
 - Паспорта и удостоверения личности
 - Материалы, защищенные авторскими правами, или торговые марки без договоренности с их обладателями
 - Почтовые марки и другие платежные средства

Приведенный список не является исчерпывающим, и не предполагается никакой ответственности за его полноту или точность. В случае возникновения сомнений обратитесь к вашему юрисконсульту.

Уведомление:

- Во избежание изготовления нелегальных копий устанавливайте аппарат в таком месте, где он будет постоянно находиться под наблюдением.

Срок службы аппарата:

- Для данного аппарата Изготовителем устанавливается срок службы до 5 лет со времени изготовления при условии, что аппарат используется строго в соответствии с настоящими инструкциями по эксплуатации и соответствующими техническими стандартами.

Меры предосторожности при обращении с адаптером для сети переменного тока:

1. Не изменяйте, не модифицируйте и не ремонтируйте адаптер для сети переменного тока.
2. Не вытаскивайте и не вставляйте вилку сетевого шнура мокрыми руками.
3. Не наступайте на сетевой шнур и не располагайте сетевой шнур или вилку сетевого шнура в местах, где они могут быть повреждены.
4. Не используйте адаптер для сети переменного тока в очень влажных или в очень грязных местах.
5. Не располагайте адаптер для сети переменного тока в таких местах, где он может легко упасть или подвергнуться сильной вибрации.
6. Не используйте адаптер для сети переменного тока при слабом контакте с розеткой сети переменного тока.
7. Не используйте адаптер для сети переменного тока при напряжении, отличном от 220-240 В (V) переменного тока.
8. Не используйте адаптер для сети переменного тока с любыми другими устройствами.
9. Регулярно очищайте вилку сетевого шнура от любой грязи.
10. Если аппарат не используется в течении долгого времени (несколько месяцев или больше), отключите адаптер для сети переменного тока от розетки для сети переменного тока.

Меры предосторожности при обращении с аккумуляторной батареей:

Чтобы уменьшить опасность личной травмы, прочитайте и неукоснительно выполняйте настоящие инструкции.

1. Используйте только указанную батарею.
2. Не бросайте батареи в огонь. Они могут взорваться. Утилизация старых батарей должна производиться только в соответствии со специальными местными правилами утилизации отходов.
3. Не вскрывайте и не разбивайте батарею. Электролит является едким веществом и при попадании в глаза или на кожу может вызвать ожог. При попадании внутрь организма электролит может вызвать отравление.
4. При обращении с батареями соблюдайте осторожность, чтобы не закоротить батарею токопроводящими материалами (например, кольцами, браслетами или ключами). Батарея и/или проводник могут перегреться и вызвать ожоги.
5. Заряжайте батарею, поставляемую с этим аппаратом или указанную как пригодную для использования с ним, только в соответствии с инструкциями и ограничениями этого руководства.
6. При неверной замене батареи существует опасность взрыва. Заменяйте только батареей того же или аналогичного типа, рекомендованной изготовителем.

1. Введение и установка

Аксессуары

- 1.1 Аксессуары, входящие в комплект поставки9
- 1.2 Информация об аксессуарах9

Органы управления

- 1.3 Описание кнопок основного блока9
- 1.4 Описание кнопок беспроводной трубки10
- 1.5 Описания дисплея беспроводной трубки11
- 1.6 Обзор12

Установка

- 1.7 Красящая пленка12
- 1.8 Лоток для бумаги14
- 1.9 Бумага для печати14
- 1.10 Установка/замена аккумуляторных батарей15

2. Подготовка

Соединения и установка

- 2.1 Подсоединения17
- 2.2 Зарядка аккумуляторных батарей17
- 2.3 Включение/выключение беспроводной трубки18
- 2.4 Режим набора18

Громкость

- 2.5 Регулировка громкости беспроводной трубки18
- 2.6 Регулировка громкости основного блока18

Начальное программирование

- 2.7 Дата и время19
- 2.8 Ваш логотип19
- 2.9 Ваш номер факса19

3. Телефон

Вызовы и ответы на вызовы

- 3.1 Телефонные вызовы21
- 3.2 Ответ на телефонные вызовы21

Автоматический набор номера

- 3.3 Телефонная книга беспроводной трубки22
- 3.4 Последовательный набор (только беспроводная трубка)22
- 3.5 Телефонная книга основного блока23
- 3.6 Набор номера одним нажатием (только основной блок)23

Идентификация вызывающего абонента

- 3.7 Идентификация вызывающего абонента (АОН и Caller ID)24
- 3.8 Просмотр сведений об абонентах и выполнение обратных звонков25
- 3.9 Редактирование номера телефона вызывающего абонента до ответного вызова26
- 3.10 Удаление информации о вызывавшем абоненте26

- 3.11 Сохранение информации о вызывавших абонентах в телефонной книге27
- 3.12 Настройки идентификации вызывающего абонента для пользователей АОН27

4. Факс

Отправка факсов

- 4.1 Отправка факса вручную29
- 4.2 Требования к документам29
- 4.3 Отправка факса с использованием телефонной книги и набора одним нажатием30
- 4.4 Передача по рассылке30

Голосовой контакт

- 4.5 Разговор с другим абонентом после передачи или приема факса (только для основного блока)31

Прием факсов

- 4.6 Выбор способа применения факсимильного аппарата31
- 4.7 Прием факса вручную – Режим автоответа ВЫКЛ32
- 4.8 Прием факса автоматически – Режим автоответа ВКЛ34
- 4.9 Получение методом поллинга (получение факса, содержащегося на другом факсимильном аппарате)35
- 4.10 Запрет на прием спама (предотвращение приема факсов от нежелательных абонентов)35

5. Копирование

Копирование

- 5.1 Создание копии36

6. Автоответчик

Приветствие

- 6.1 Запись приветственного сообщения38

Входящие сообщения

- 6.2 Прослушивание записанных сообщений38

Напоминание

- 6.3 Оставление сообщения для других или для себя39

Дистанционные операции

- 6.4 Использование автоответчика с беспроводной трубки39
- 6.5 Управление с удаленного терминала41

7. Программируемые функции

Основной блок

- 7.1 Программирование основного блока43

Беспроводная трубка

- 7.2 Программирование беспроводной трубки49

8. Эксплуатация нескольких аппаратов

Дополнительные устройства

- 8.1 Работа с несколькими аппаратами52
- 8.2 Регистрация беспроводной трубки на основном блоке52

Прочие функции

- 8.3 Внутренняя связь53
- 8.4 Передача вызова/конференц-связь53
- 8.5 Копирование записей телефонной книги54

9. Полезная информация

Полезная информация

- 9.1 Ввод символов56

10. Справка

Отчеты и сообщения на дисплее

- 10.1 Отчетные сообщения58
- 10.2 Сообщения на дисплее58

Устранение неполадок

- 10.3 Устранение неполадок60

11. Обслуживание

Замятия бумаги

- 11.1 Замятия бумаги для печати69
- 11.2 Замятия документов70

Чистка

- 11.3 Чистка податчика документов/податчика бумаги для печати/стекла сканера70
- 11.4 Чистка термоголовки72

12. Общая информация

Печать отчетов

- 12.1 Справочные перечни и отчеты (только основной блок)73

Технические характеристики

- 12.2 Технические характеристики73

13. Предметный указатель

- 13.1 Предметный указатель.....75

1.1 Аксессуары, входящие в комплект поставки

- | | |
|---|---|
| ① Телефонный шнур | ② Лоток для бумаги |
|  | ① Накопитель
② Лоток для бумаги
 |
| ③ Красящая пленка (длина 10 метров) | ④ Беспроводная трубка |
|  |  |
| ⑤ Аккумуляторные батареи | ⑥ Инструкция по эксплуатации |
|  |  |
| ⑦ Краткая инструкция по установке | |
|  | |

Примечание:

- Сохраните оригинальную коробку и упаковку для последующих возможных транспортировок аппарата.
- После распаковки изделия позаботьтесь об упаковочных материалах и/или колпачке вилки сетевого шнура должным образом.

1.2 Информация об аксессуарах

Обратитесь в информационный центр Panasonic для получения сведений о покупке аксессуаров.

Информационный центр Panasonic

Телефон в Москве: +7 (495) 725-05-65

Бесплатный номер на территории России: 8-800-200-21-00

Дополнительные/заменяемые аксессуары

- Сменная пленка*¹
Модель №: KX-FA52A/KX-FA52A7

30 м (м) × 2 рулона (каждый рулон позволяет напечатать около 90 страниц формата А4.)

- Аккумуляторные батареи*²
Модель №: R03P или HHR-4MRE
2 аккумуляторные никель-металл-гидридные (Ni-MH) батареи, типоразмер AAA (R03)
- Дополнительная цифровая беспроводная трубка
Модель №: KX-TGA641RU
- DECT-ретранслятор
Модель №: KX-A272

*1 Для обеспечения правильной работы аппарата рекомендуется использовать сменную пленку Panasonic. Красящая пленка не подлежит повторному использованию. Не перематывайте и не используйте красящую пленку повторно.

*2 Сменные батареи могут обладать емкостью, отличной от поставляемых батарей.

1.3 Описание кнопок основного блока

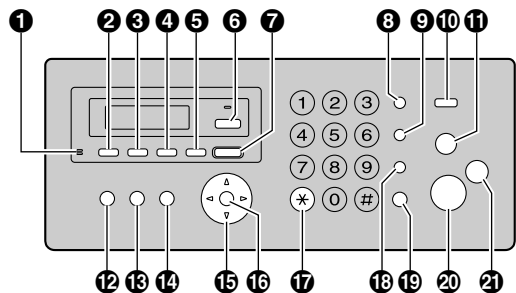

- [MIC] (Микрофон)**
 - Встроенный микрофон.
- [GREETING REC]**
 - Для записи сообщения-приветствия (стр. 38).
- [GREETING CHECK]**
 - Для проверки сообщения-приветствия (стр. 38).
- [MEMO]**
 - Для записи напоминания (стр. 39).
- [ERASE]**
 - Для удаления сообщений (стр. 38, 39).
- [AUTO ANSWER]**
 - Для включения/выключения режима автоответа (стр. 32, 34).
- [PLAYBACK]**
 - Для воспроизведения сообщений (стр. 38).
- [REDIAL]/[PAUSE]**
 - Для повторного набора последнего набранного номера. Если линия занята, когда вы звоните по телефону с помощью кнопки **[DIGITAL]**

1. Введение и установка

SP-PHONE] или отправляете факс, аппарат автоматически набирает номер 2 или более раз.

- Для вставки паузы во время набора номера.

9 [R(FLASH)]

- Для доступа к специальным телефонным службам или для пересылки вызовов на дополнительный телефонный аппарат.
- Длительность повторного вызова/сигнала “Флэш” можно изменить (функция #72 на стр. 48).

10 [АОН/CALLER ID HISTORY]

- Для использования функций идентификации вызывающего абонента (стр. 26).

11 [STOP]

- Для остановки операции или сеанса программирования.
- Для того, чтобы удалить знак/цифру (стр. 56).

12 [LOCATOR]/[INTERCOM]

- Для вызова/ответа на внутренние вызовы (стр. 53).
- Для выполнения пейджинга или нахождения другой беспроводной трубки (стр. 53).

13 [PRINT REPORT]

- Для распечатки списков и отчетов для справочных целей (стр. 73).

14 [MENU]

- Для начала или окончания программирования.

15 Кнопка навигации/[PHONEBOOK]/[VOLUME]

- Для поиска сохраненной записи (стр. 23, 30).
- Для выбора функций или параметров при программировании (стр. 43).
- Для регулировки громкости (стр. 18).
- Для открытия телефонной книги.

16 [SET]

- Для сохранения параметра при программировании.

17 [TONE]

- Для временного перехода с импульсного режима на тональный во время набора номера, если телефонная компания предоставляет услугу только импульсного набора номера.

18 [MUTE]

- Для отключения звука во время разговора. Для продолжения разговора нажмите еще раз.

19 [DIGITAL SP-PHONE]

- Для набора номера и разговора, не держа трубку в руках.

20 [FAX START]

- Для отправки или приема факса.

21 [COPY]

- Для копирования документа (стр. 36).

1.4 Описание кнопок беспроводной трубки

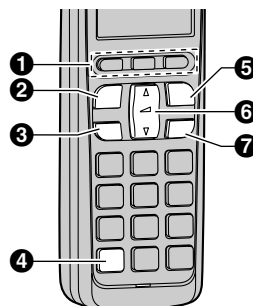

1 Программные клавиши

- Для выбора функций или операций, отображаемых непосредственно над каждой клавишей (стр. 11).

2 [←] (Разговор)

- Для вызова/ответа на вызовы (стр. 21, 21).

3 [↔] (Спикерфон)

- Для набора номера и разговора, не держа трубку в руках.

4 [✳] (Тональный сигнал)

- Для временного перехода с импульсного режима на тональный во время набора номера, если телефонная компания предоставляет услугу только импульсного набора номера.

5 Кнопка [⏻] (Вкл./Выкл.)

- Чтобы включить/выключить питание (стр. 18).
- Для завершения разговора (стр. 21, 21).
- Для остановки какой-либо операции или программирования.

6 Клавиша навигации

- Регулировка громкости динамика или громкоговорителя (увеличение или уменьшение) во время разговора (стр. 18).
- Прокрутка различных списков или записей (вверх или вниз) (стр. 22).
- Перемещение курсора (вправо или влево) для редактирования номера или имени.

7 [R/Ⓢ] (Повторный вызов Флэш)

- Для доступа к специальным телефонным службам или для пересылки вызовов на дополнительный телефонный аппарат.
- Длительность повторного вызова/сигнала “Флэш” можно изменить (функция #72 на стр. 48).
- Для настройки функций будильника (стр. 51).

1.5 Описания дисплея беспроводной трубки

Пиктограммы дисплея

Пиктограмма	Значение
	В зоне действия основного блока <ul style="list-style-type: none"> Если мигает: беспроводная трубка ищет основной блок. (стр. 63)
	Пейджинг, режим внутренней связи.
	Беспроводная трубка занята внешним вызовом.
	Пропущенный вызов*1 (стр. 25)
	При отображении рядом с пиктограммой батареи: автоответчик включен. (стр. 34) <ul style="list-style-type: none"> Если для функции #10 установлено значение "только ПРИВЕТ", то на дисплее отображается «ξ».
	При отображении с номером: записаны новые сообщения. (стр. 39)
	Автоответчик отвечает на вызовы сообщением-приветствием, и сообщения вызывающих абонентов не записываются. (стр. 41)
	Уровень заряда батарей
	Будильник включен. (стр. 51)
	Громкость звонка выключена. (стр. 18)
	Получено новое сообщение голосовой почты.*2
	<ul style="list-style-type: none"> Линия используется другим абонентом. Автоответчик используется другой беспроводной трубкой.

*1 Только пользователи услуги АОН и услуги Caller ID

*2 Для абонентов с функциями голосовой почты и Caller ID

Программные клавиши

Беспроводная трубка снабжена тремя программными клавишами. Нажав программную клавишу, можно выбрать функцию, отображаемую на дисплее прямо над клавишей.

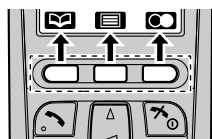

Пиктограммы программных клавиш

Пиктограмма программной клавиши	Значение
	Вернуться к предыдущему экрану.
	Отобразить меню.
	Подтвердить текущий выбор.
	Отобразить ранее набранный телефонный номер.
	Открыть телефонную книгу беспроводной трубки.
	Отобразить режим ввода знаков для поиска в телефонной книге. (стр. 22)
	Выключить блокировку клавиатуры. (стр. 21)
	Выбрать режим ввода знаков.
	Остановить запись или воспроизведение.
	Вставить паузу в наборе.
	Удалить выбранную позицию.
	Осуществить вызов внутренней связи.
	Переключить экран. (стр. 21)
	Удалить символ/знак.
	Отключить микрофон.

Символы, использованные в этой инструкции по эксплуатации

Символ	Значение
“ ”	Выберите слова в кавычках, отображаемые на дисплее (например, “Настр. Даты”), нажав [▲] или [▼]

1.6 Обзор

1.6.1 Основной блок

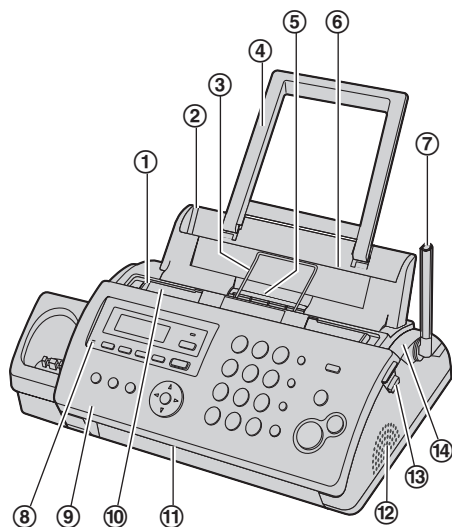

- ① Направляющие документов
- ② Лоток для бумаги
- ③ Металлическая направляющая бумаги для печати
- ④ Накопитель
- ⑤ Место выхода бумаги для печати
- ⑥ Место вставки бумаги
- ⑦ Антенна
- ⑧ Микрофон
- ⑨ Передняя крышка
- ⑩ Место входа документов
- ⑪ Место выхода документов
- ⑫ Громкоговоритель
- ⑬ Зеленая кнопка (кнопка открывания задней крышки)
- ⑭ Задняя крышка

Удаление транспортировочной ленты

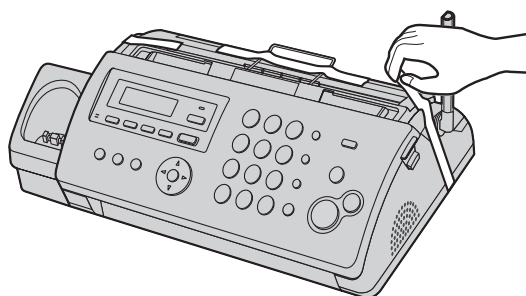

Примечание:

- Положения упаковочной ленты могут быть изменены без предварительного уведомления.

1.6.2 Беспроводная трубка

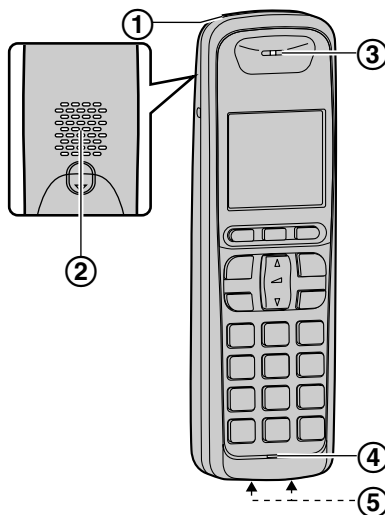

- ① Индикатор заряда
Индикатор звонка
- ② Громкоговоритель
- ③ Динамик
- ④ Микрофон
- ⑤ Зарядные контакты

1.7 Красящая пленка

С аппаратом поставляется красящая пленка для первоначального использования с ограниченным ресурсом печати.

- 1 Откройте переднюю крышку.

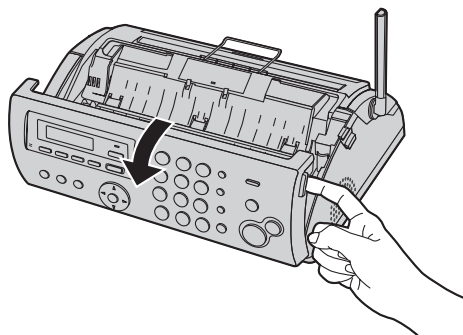

- 2 Освободите заднюю крышку, нажав зеленую кнопку (1).

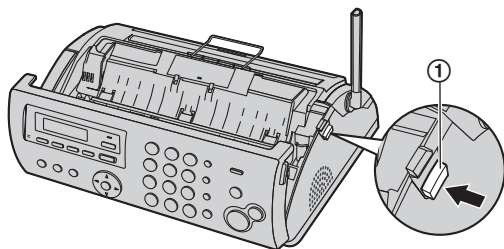

- 3 Откройте заднюю крышку.

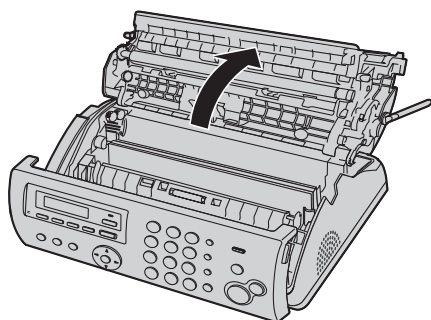

- 4 Вставьте голубую шестеренку рулона красящей пленки в переднюю левую прорезь аппарата (2), а белую шестеренку рулона красящей пленки - в заднюю левую прорезь (3).

- Вы можете свободно прикасаться к красящей пленке. В отличие от копирки, она не пачкает руки.
- Убедитесь в том, что голубая шестеренка (2) и белая шестеренка (3) установлены, как это показано.

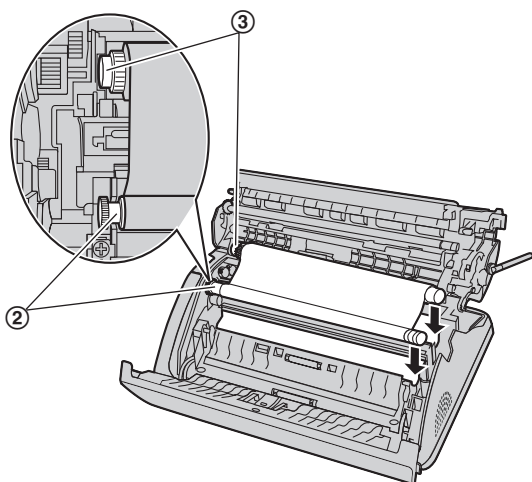

- 5 Поворачивайте голубую шестеренку (4) в направлении стрелки так, чтобы красящая пленка натянулась (5), а вокруг голубого сердечника

обернулся по меньшей мере один слой красящей пленки (6).

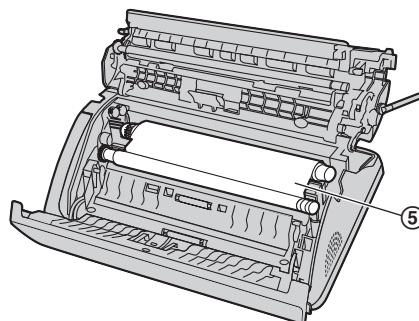
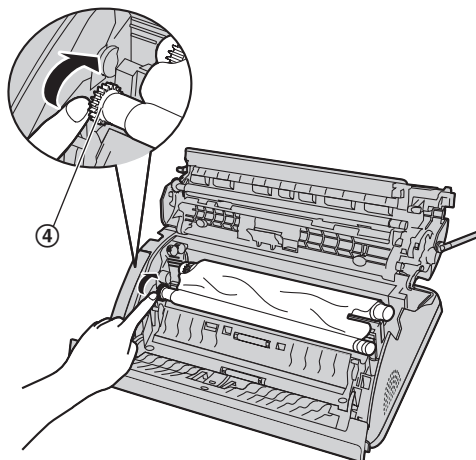

1. Введение и установка

Правильно

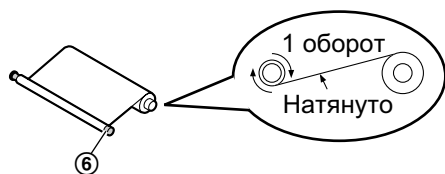

Неправильно

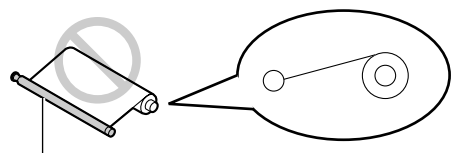

Вокруг синего сердечника не обернута красящая пленка.

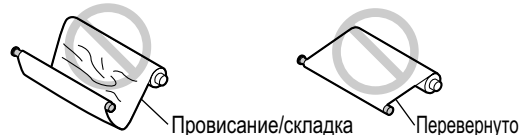

- 6 Плотно закройте заднюю крышку, нажав на рифленные области с обеих ее сторон (7).

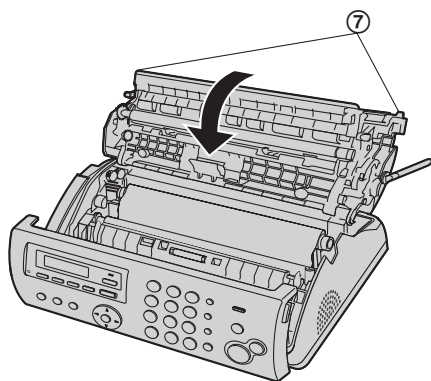

- 7 Плотно закройте переднюю крышку.

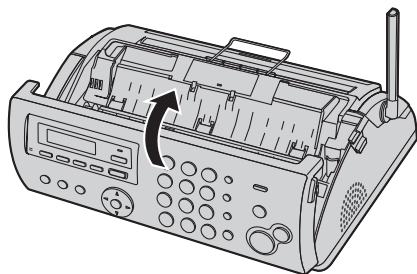

1.8 Лоток для бумаги

Выдвиньте вверх металлическую направляющую бумаги для печати (1), а затем установите лоток для бумаги (2).

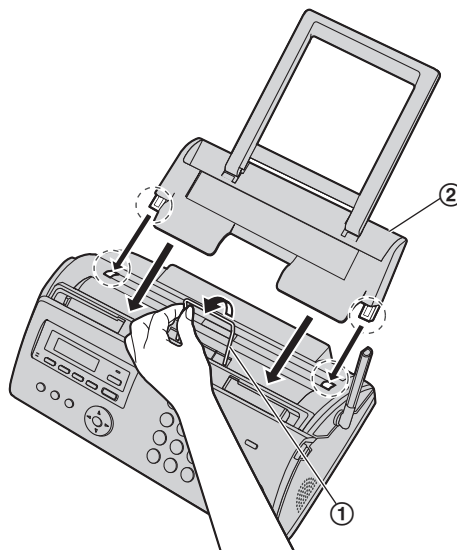

- Убедитесь, что стрелки на лотке для бумаги и аппарате совпадают.

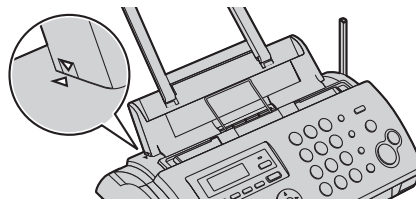

- Если накопитель сложен, разложите его.

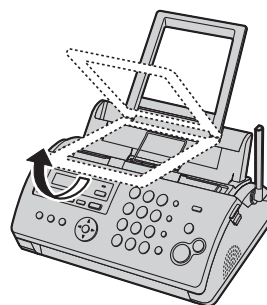

1.9 Бумага для печати

Аппарат вмещает до 20 листов бумаги плотностью от 64 г/м² (g/m²) до 80 г/м² (g/m²).

Замечание о бумаге для печати:

- Не используйте бумагу следующих типов:

- Бумагу, содержащую более 20 % хлопка и/или волокна (например, бумагу для фирменных бланков или бумагу для резюме)
 - Очень гладкую, лощеную бумагу или бумагу с выраженной текстурой
 - Бумагу с поверхностным покрытием, поврежденную или мятую бумагу
 - Бумагу, к которой прикреплены посторонние объекты (например, ярлыки или скрепки)
 - Бумагу, содержащую бумажную и другую пыль, или бумагу с масляными пятнами
 - Бумагу, которая может плавиться, испаряться, терять цвет, выгорать или выделять ядовитые испарения при температуре около 200 °С (например, веленевую бумагу). Эти материалы могут попасть на ролик нагревателя и вызвать его повреждение.
 - Влажную бумагу
- На бумаге некоторых типов можно печатать только с одной стороны. При низком качестве печати или неполадках подачи попытайтесь печатать на другой стороне бумаги.
 - Для обеспечения бесперебойной подачи и высокого качества печати рекомендуется использовать длиннозернистую бумагу.
 - Не используйте бумагу различных типов или различной плотности одновременно. Это может вызвать замятие бумаги.
 - Избегайте двусторонней печати.
 - Не используйте бумагу, напечатанную на данном аппарате, для двусторонней печати на других копирах или принтерах. Это может вызвать замятие бумаги.
 - Во избежание скручивания не открывайте пачку бумаги до начала ее использования. Храните неиспользованную бумагу в оригинальной упаковке в сухом прохладном месте.
 - Для клиентов, которые живут в зонах с повышенной влажностью: всегда храните бумагу в кондиционированном помещении. Печать на влажной бумаге может привести к замятию бумаги.
1. Во избежание замятий бумаги разберите ее веером.

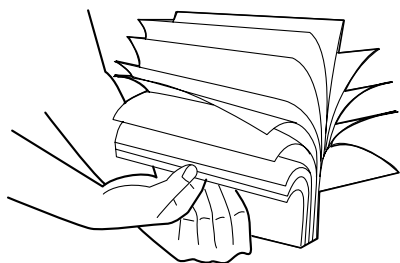

2. Осторожно вставьте бумагу стороной для печати вниз (①).
- Не вставляйте бумагу в лоток для печати с усилием.

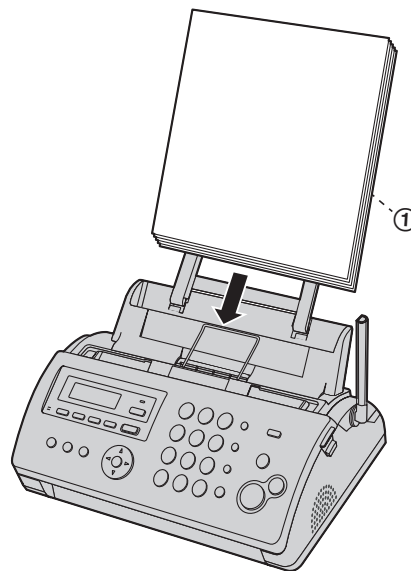

- Если бумага вставлена неправильно, удалите всю вставленную бумагу, а затем осторожно вставьте ее повторно. В противном случае бумага может замяться.

Правильно

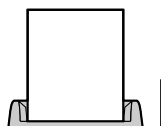

Неправильно



Примечание:

- Прежде чем добавлять бумагу, удалите всю вставленную бумагу.

1.10 Установка/замена аккумуляторных батарей

Важно:

- **ИСПОЛЬЗУЙТЕ ТОЛЬКО Ni-MH батареи размера AAA (R03).**

1. Введение и установка

НЕ ИСПОЛЬЗУЙТЕ щелочные/марганцевые/Ni-Cd батареи и т.п.

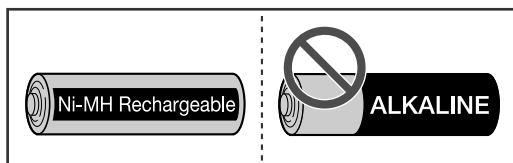

- Используйте поставляемые аккумуляторные батареи. Для замены рекомендуется использовать аккумуляторные батареи производства компании Panasonic, упомянутые в разделах стр. 4, 9.
 - Протрите полюса батарей (+, -) сухой тканью.
 - Не касайтесь полюсов батарей (+, -) или контактов аппарата.
 - Проверьте полярность (+, -).
 - Установите батареи, не касаясь полюсов батарей (+, -) или контактов блока.
- 1 С усилием нажмите на выемку на крышке беспроводной трубки и сдвиньте крышку.
- При выемке батарей сначала вынимайте положительные полюсы (+) батарей.

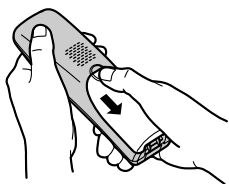

- 2 При установке батарей отрицательный (-) полюс вставляется первым. Закройте крышку беспроводной трубки.

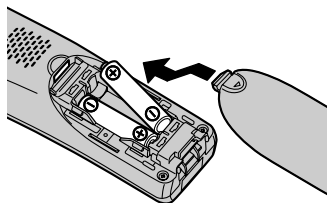

- Действия при отображении выбора языка: см. стр. 51.

2.1 Подсоединения

Важно:

- Аппарат не будет работать при аварийном отключении электроэнергии. Рекомендуется подсоединить обычный проводной телефонный аппарат (без адаптера для сети переменного тока) к той же телефонной линии или к той же розетке телефонной линии, если в помещении имеется такая же розетка телефонной линии.

2.1.1 Основной блок

- ① Телефонный шнур
 - Подсоедините к гнезду одноканальной телефонной линии.
- ② Сетевой шнур
 - Подсоедините к сетевой розетке (220 – 240 В (V), 50/60 Гц (Hz)).
- ③ Разъем [EXT]
- ④ Дополнительный телефон (не входит в поставку)

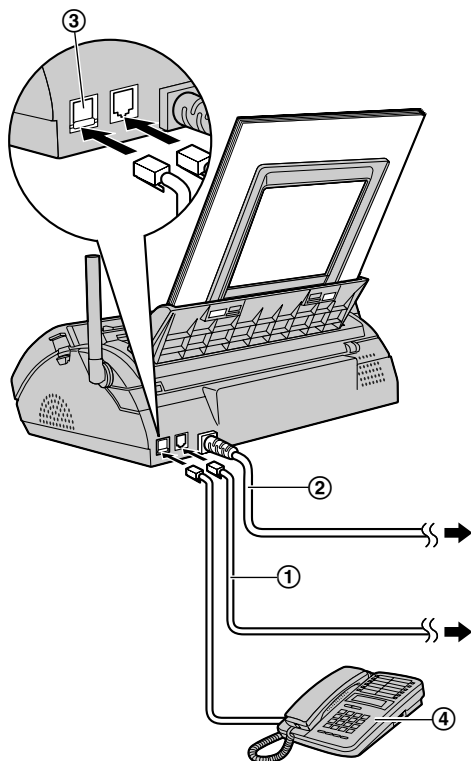

Осторожно:

- При эксплуатации аппарата сетевая розетка должна находиться рядом с устройством в легкодоступном месте.
- Используйте только телефонный шнур, поставляемый с аппаратом.

- Не удлиняйте телефонный шнур.

Примечание:

- Если к той же телефонной линии подсоединено любое другое устройство, данный аппарат может мешать работе устройства в сети.
- Если аппарат используется с компьютером, и ваш поставщик услуг Интернета рекомендует установить фильтр (5), подключите фильтр следующим образом.

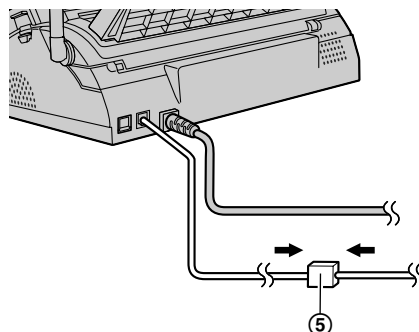

2.2 Зарядка аккумуляторных батарей

Перед началом эксплуатации поместите беспроводную трубку на основной блок приблизительно на **7 часов**. Убедитесь, что отображается “Зарядка”.

После того как батареи полностью заряжены, индикатор заряда (1) гаснет.

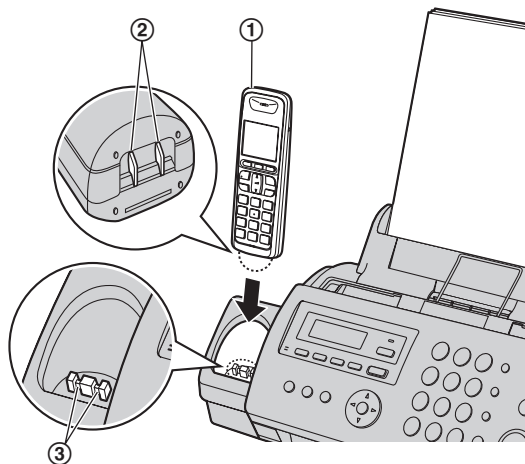

Примечание:

- Во время зарядки беспроводная трубка слегка нагревается, что является нормальным явлением.
- Ежемесячно чистите зарядные контакты беспроводной трубки (2) и основного блока (3) сухой и мягкой тканью. Чистите чаще, если аппарат подвергается воздействию жира, пыли или высокой влажности.

2. Подготовка

Уровень заряда батарей

Пиктограмма	Уровень заряда батарей
	Высокий
	Средний
	Низкий
	Требуется зарядка.

Время работы от батарей Ni-MH производства Panasonic (входящих в комплект поставки)

Режим	Время эксплуатации
Постоянно используется	Макс. 18 часов
Не используется (режим ожидания)	Макс. 170 часов

Примечание:

- То, что батареи не могут быть заряжены до полного уровня при первой зарядке, является нормальным явлением. Максимальное время работы от батарей достигается после нескольких полных циклов зарядки/разрядки (использования).
- Фактическое время работы батареи зависит от того, сколько времени беспроводная трубка используется и сколько она находится в режиме ожидания.
- Даже после того, как беспроводная трубка полностью заряжена, ее можно оставить на основном блоке без какого-либо ущерба для батарей.
- После замены батарей уровень их заряда может отображаться неправильно. В этом случае поместите беспроводную трубку на основной блок и заряжайте не менее 7 часов.

2.3 Включение/выключение беспроводной трубки

Включение питания

Нажмите и удерживайте приблизительно 1 секунду.

Выключение питания

Нажмите и удерживайте приблизительно 2 секунды.

2.4 Режим набора

Если не удается осуществить набор телефонного номера (стр. 21, 29) измените эту настройку в соответствии с услугой, предоставляемой телефонной компанией.

- 1 **[MENU]**
- 2 Нажмите **[#][1][3]** для отображения “**РЕЖИМ НАБОРА**”.
- 3 Нажмите **[1]** или **[2]**, чтобы выбрать нужную установку. **[1]** “**ИМПУЛЬСНЫЙ**” (по умолчанию): для набора номера в импульсном режиме.

[2] “**ТОНАЛЬНЫЙ**”: для тонального набора.

4 **[SET]**

5 Нажмите **[MENU]** для выхода.

2.5 Регулировка громкости беспроводной трубки

Громкость звонка

- 1.
2. Нажмите **[▲]** или **[▼]**, чтобы выбрать “**Наст. Трубки**”. → **OK**
3. Нажмите **[▲]** или **[▼]**, чтобы выбрать “**Звонки**”. → **OK**
4. Нажмите **[▲]** или **[▼]**, чтобы выбрать “**Громк.**”. → **OK**
5. Нажимайте **[▲]** или **[▼]** для выбора нужной громкости. → **OK** →

Примечание:

- При получении вызова можно регулировать громкость звонка, нажимая **[▲]** или **[▼]**.
- Когда громкость звонка отключена, отображается и беспроводная трубка не звонит при внешних вызовах. Однако даже если громкость звонка отключена, беспроводная трубка звонит:
 - на низком уровне для будильника (стр. 51) и вызовов внутренней связи (стр. 53)
 - на высоком уровне при пейджинге (стр. 53)

Громкость динамика телефонной трубки

Во время разговора нажмите **[▲]** или **[▼]**.

Громкость громкоговорителя

Во время разговора по громкой связи нажмите **[▲]** или **[▼]**.

2.6 Регулировка громкости основного блока

Громкость звонка

Когда аппарат находится в режиме ожидания, нажмите **[+]** или **[-]**.

- Громкость звонка можно отрегулировать, только если на входе податчика документов нет документов.

Чтобы выключить звонок

Нажимайте **[-]** до отображения “**ЗВОНОК ВЫКЛ=ОК?**”. → **[SET]**

- Основной блок не будет звонить при внешних вызовах. Основной блок будет звонить с низким уровнем громкости при вызовах внутренней связи.
- Чтобы снова включить звонок, нажмите **[+]**.

Громкость громкоговорителя

Во время разговора по громкой связи нажмите **[+]** или **[-]**.

2.7 Дата и время

Дату и время можно установить с помощью беспроводной трубки или основного блока.

- Факсимильный аппарат вашего абонента печатает дату и время на каждой отправляемой вами странице в соответствии с датой и временем вашего аппарата.
- В случае перебоя в сети питания, настройки даты и времени могут быть потеряны. Если дата и время отображаются неправильно после восстановления питания, установите дату и время еще раз.

2.7.1 С помощью беспроводной трубки

- 1 
- 2 “Наст. Трубки” → **OK**
- 3 “Настр. Даты” → **OK**
- 4 “Дата/Время” → **OK**
- 5 Введите текущую дату, месяц и год. → **OK**
Пример: 3 августа, 2010
[0][3] [0][8] [1][0]
- 6 Введите текущий час и минуту.
Пример: 10:15 (12-часовой формат времени)
[1][0] [1][5]
 - Можно выбрать 24-часовой или 12-часовой формат времени (“AM” или “PM”), нажав **[*]**.
- 7 **OK** → **[*] [0]**

Для исправления ошибки

Нажмите **[▲]** или **[▼]** для перевода курсора к неверно введенному знаку и исправьте его.

2.7.2 С помощью основного блока

Важно:

- Если на дисплее основного блока отображается , значит не установлены дата и время, либо их настройка была сбита (вследствие сбоя в сети электропитания и т.д.). Установите дату и время, нажав **[SET]**, а затем выполните шаги с 2 по 4.

- 1 **[MENU] → [■][0][1] → [SET]**
- 2 Введите текущий день/месяц/год, выбрав по две цифры для дня, месяца и года.
Например: 3 августа 2010 года
[0][3] [0][8] [1][0]
- 3 Введите текущий час/минуту, выбрав по две цифры для часов и минут.
Например: 10:15 после полудня (12-часовой формат времени)
1. **[1][0] [1][5]**

2. Нажимайте **[*]** для выбора “PM”.

Нажимайте **[*]**, чтобы выбрать “AM” или “PM” или 24-часовой формат времени.

4 [SET]

- 5 Нажмите **[MENU]** для выхода.

Для исправления ошибки

Нажмите **[◀]** или **[▶]** для перевода курсора к неверно введенному знаку и исправьте его.

Если вы подключили услугу идентификации вызывающих абонентов

Дата и время устанавливаются автоматически в соответствии с информацией о вызывающем абоненте.

- Чтобы использовать данную функцию, убедитесь, что для настройки времени установлено значение “АВТО” (функция #33 на стр. 45).
- Если время не было ранее установлено, функция идентификации вызывающего абонента не сможет настроить часы.

2.8 Ваш логотип

Можно запрограммировать ваш логотип (имя, название компании и т.д.), чтобы он воспроизводился в верхней части каждой отправленной страницы.

С помощью основного блока

- 1 **[MENU] → [■][0][2] → [SET]**
- 2 Введите ваш логотип до 30 знаков (о вводе знаков см. стр. 56).
 - Для ввода дефиса нажмите **[R(FLASH)]**.
 - Для ввода пробела нажмите **[MUTE]**.
- 3 **[SET]**
- 4 Нажмите **[MENU]** для выхода.

Для исправления ошибки

Нажмите **[◀]** или **[▶]** для перевода курсора к неверно введенному знаку и исправьте его.

- Чтобы удалить знаки, нажмите и удерживайте **[STOP]**.

2.9 Ваш номер факса

Можно запрограммировать телефонный номер вашего факса, чтобы он воспроизводился в верхней части каждой отправленной страницы.

С помощью основного блока

- 1 **[MENU] → [■][0][3] → [SET]**
- 2 Введите телефонный номер вашего факса длиной не более 20 цифр.
 - Для ввода знака “+” нажмите **[*]**.
 - Для ввода пробела нажмите **[■]**.
 - Для ввода дефиса нажмите **[R(FLASH)]**.
 - Для удаления символа нажмите **[STOP]**.

2. Подготовка

3 [SET]

4 Нажмите [MENU] для выхода.

Для исправления ошибки

Нажмите [◀] или [▶] для перевода курсора к неверно введенному знаку и исправьте его.

- Чтобы удалить цифры, нажмите и удерживайте [STOP].

3.1 Телефонные вызовы

3.1.1 С помощью беспроводной трубки

- 1 Возьмите беспроводную трубку и наберите телефонный номер.
 - Чтобы исправить цифру, нажмите **C**.
- 2 **[↶]**
 - Чтобы говорить, не держа трубку в руках, нажмите **[☎]**.
- 3 По окончании разговора, нажмите **[✕⊙]** или поместите беспроводную трубку на основной блок.

Примечание:

- Во время разговора по телефону с использованием **[↶]** можно переключиться на разговор по громкой связи, нажав **[☎]**. Для переключения обратно нажмите **[↶]**.
- Для получения наилучших результатов используйте громкую связь, когда вокруг достаточно тихо.

Для отключения микрофона во время разговора

В режиме отключения звука вы можете слышать другого абонента, а он вас — нет.

1. Во время разговора нажмите **[☎]**.
 - **[☎]** мигает.
2. Чтобы продолжить разговор, нажмите **[☎]** еще раз.

Для повторного набора с помощью списка повторного набора (повторный набор из памяти)

Последние 5 телефонных номеров, набранных с беспроводной трубки, сохраняются в списке повторного набора (каждый номер максимально 48 цифр).

1. **[⊙]**
2. Нажмите **[▲]** или **[▼]**, чтобы выбрать нужный номер.
 - Нажимая **[↵]**, можно отображать номера телефонов длиной до 48 цифр.
3. **[↶]** или **[☎]**

Удаление номеров в списке повторного набора

1. **[⊙]**
2. Нажимайте **[▲]** или **[▼]**, чтобы выбрать нужный номер. → **[☰]** → **OK**
3. “да” → **OK** → **[✕⊙]**

Блокировка клавиатуры

Клавиши набора номера беспроводной трубки можно заблокировать, после чего делать вызовы или изменять настройки будет невозможно. При включенной блокировке клавиатуры можно отвечать на входящие вызовы, но все остальные функции заблокированы.

Чтобы включить блокировку клавиатуры, нажмите и удерживайте **[☰]** приблизительно 3 секунды.

- Отображается **[☎]**.
- Чтобы выключить блокировку клавиатуры, нажмите и удерживайте **[☎]** приблизительно 3 секунды.

Примечание:

- Пока включена блокировка клавиатуры, вызовы номеров экстренных служб делать невозможно.

Пауза (для абонентов УАТС/службы междугородной связи)

Во время вызовов с использованием УАТС или службы междугородной связи иногда необходимо использование паузы. При сохранении в телефонной книге номера доступа телефонной карты и/или PIN-кода необходимо также добавлять паузу (стр. 23).

Пример: если необходимо набрать номер доступа “0” к линии во время внешних вызовов с использованием УАТС:

1. **[0]** → **P**
2. Наберите номер телефона. → **[↶]**

Примечание:

- Пауза длительностью 3 секунды вставляется при каждом нажатии **P**. При необходимости нажимайте кнопку повторно для создания более долгих пауз.

3.1.2 С помощью основного блока

- 1 **[DIGITAL SP-PHONE]**
- 2 Наберите номер телефона.
- 3 По окончании разговора, нажмите **[DIGITAL SP-PHONE]**.

Для повторного набора последнего номера, набранного с основного блока

[DIGITAL SP-PHONE] → **[REDIAL]**

- Если нажата **[DIGITAL SP-PHONE]**, и линия занята, аппарат автоматически набирает номер 2 раза или больше.

Для отключения микрофона во время разговора

Если во время вызова микрофон отключен, вы слышите своего абонента, а он вас не слышит.

Нажмите **[MUTE]**.

- Для отмены отключения микрофона нажмите **[MUTE]**.

3.2 Ответ на телефонные вызовы

3.2.1 С помощью беспроводной трубки

При получении вызова индикатор звонка на беспроводной трубке мигает.

- 1 Когда беспроводная трубка звонит, возьмите беспроводную трубку и нажмите **[↶]** или **[☎]**.
 - На вызов можно также ответить, нажав любую клавишу набора номера от **[0]** до **[9]**, **[*]** или **[#]** (функция ответа нажатием любой клавиши).
- 2 По окончании разговора, нажмите **[✕⊙]** или поместите беспроводную трубку на основной блок.

3. Телефон

Функция автоматического разговора (беспроводная трубка)

Можно ответить на вызов, просто подняв беспроводную трубку с базового блока. Можно не нажимать . О включении этой функции см. стр. 49.

3.2.2 С помощью основного блока

- 1 Нажмите **[DIGITAL SP-PHONE]** и говорите в **[MIC]**.
- 2 По окончании разговора, нажмите **[DIGITAL SP-PHONE]**.



3.3 Телефонная книга беспроводной трубки

В телефонной книге беспроводной трубки можно сохранить 100 записей.



Если система укомплектована дополнительными беспроводными трубками (стр. 52), то каждая беспроводная трубка может иметь собственную телефонную книгу.

- Основной блок снабжен собственной телефонной книгой (стр. 23).
- Записи телефонной книги можно копировать между основным блоком и беспроводной трубкой или между 2 беспроводными трубками (стр. 54).

3.3.1 Сохранение записей телефонной книги

- 1  → 
- 2 “Новая Запись” → **OK**
- 3 Введите имя до 16 знаков (о вводе знаков см. стр. 56). → **OK**
 - Режим ввода знаков можно изменить, нажав **1/A?** (стр. 56).
- 4 Введите телефонный номер до 24 цифр. → **OK** 2 раза
 - Чтобы добавить другие записи, повторите, начиная с шага 3.
- 5 

3.3.2 Телефонный вызов с помощью телефонной книги

- 1 
- 2 Нажимайте **[▲]** или **[▼]** для отображения необходимой записи.
 - Записи телефонной книги прокручиваются удерживанием кнопки **[▼]** или **[▲]**.
- 3 

Поиск записи по первой букве



- 1 
 - При необходимости измените режим ввода знаков:

A/B/B → Нажмите **[▼]** или **[▲]**, чтобы выбрать режим ввода знаков. → **OK**

2. Нажмите клавишу набора (от **[0]** до **[9]**), содержащую искомый символ (стр. 56).
 - Нажимайте эту же клавишу, чтобы отобразить первую запись, соответствующую каждому знаку, находящемуся на этой клавише.
 - При отсутствии записи, соответствующей выбранному знаку, отображается следующая запись.
3. Нажимайте **[▲]** или **[▼]**, чтобы прокрутить записи телефонной книги, если необходимо.



3.3.3 Редактирование сохраненной записи

Изменение имени, номера телефона



1. Найдите нужную запись (стр. 22). → 
2. “Редакт.” → **OK**
3. При необходимости отредактируйте имя. Подробнее о процедуре сохранения см. на стр. 22. → **OK**
4. При необходимости отредактируйте телефонный номер. Подробнее о процедуре сохранения см. на стр. 22. → **OK** 2 раза
5. 

3.3.4 Удаление сохраненной записи

Удаление определенной записи

1. Найдите нужную запись (стр. 22). → 
2. “Удалить” → **OK**
3. “Да” → **OK** → 

Удаление всех записей

1.  → 
2. “Удалить Все” → **OK**
3. “Да” → **OK**
4. “Да” → **OK** → 

3.4 Последовательный набор (только беспроводная трубка)

Эта функция позволяет набирать номера телефонов из телефонной книги беспроводной трубки во время вызова. Например, данную функцию можно использовать для набора номера доступа телефонной карты или PIN-кода банковского счета, которые сохранены в телефонной книге беспроводной трубки, что избавляет вас от необходимости набирать каждый номер вручную.

- 1 Во время внешнего вызова нажмите . → **OK**
- 2 Нажимайте **[▲]** или **[▼]** для выбора нужной записи.
 - О поиске по первому знаку (индексному поиску) см. стр. 22.
- 3 Нажмите **OK**, чтобы набрать номер.

Примечание:

- При сохранении в телефонной книге номера доступа телефонной карты и PIN-кода в виде одной записи телефонной книги нажимайте **[P]** для добавления паузы после номера и PIN-кода по мере необходимости (стр. 21).
- Если используется дисковый/импульсный набор, необходимо нажать **[*]** (тональный) перед нажатием **[☰]** на шаге 1, чтобы временно изменить режим набора на тональный. При добавлении записей в телефонную книгу рекомендуется вставлять **[*]** (тональный) в начале номеров телефонов, которые будут набираться последовательно (стр. 22).

3.5 Телефонная книга основного блока

В телефонной книге основного блока можно сохранить 100 записей.

- Беспроводная трубка оборудована собственной телефонной книгой (стр. 22).
- Записи телефонной книги можно копировать между основным блоком и беспроводной трубкой (стр. 54).

3.5.1 Сохранение записей телефонной книги

- 1 Нажимайте **[MENU]** до отображения “**ТЕЛ КНИГА** уст”. → **[*]**
- 2 Введите имя до 16 знаков (о вводе знаков см. стр. 56). → **[SET]**
- 3 Введите телефонный номер до 24 цифр. → **[SET]**
 - Для программирования других записей повторите шаги с 2 по 3.
- 4 **[MENU]**

3.5.2 Телефонный вызов с помощью телефонной книги

- 1 **[PHONEBOOK]**
- 2 Нажимайте **[+]** или **[-]** для отображения необходимой записи.
- 3 **[DIGITAL SP-PHONE]**

Поиск записи по первой букве

- 1 **[PHONEBOOK]**
- 2 Нажмите **[+]** или **[-]**, чтобы открыть телефонную книгу.
- 3 Нажмите клавишу набора (от **[0]** до **[9]**), содержащую искомый символ (стр. 56).
 - Нажимайте эту же клавишу, чтобы отобразить первую запись, соответствующую каждой букве, находящейся на этой клавише.
 - Если запись, соответствующая выбранной букве, отсутствует, нажмите другую клавишу набора.
- 4 Нажимайте **[+]** или **[-]**, чтобы прокрутить записи телефонной книги, если необходимо.

3.5.3 Редактирование сохраненной записи

- 1 **[PHONEBOOK]**
- 2 Нажимайте **[+]** или **[-]** для отображения необходимой записи. → **[MENU]** → **[*]**
- 3 При необходимости отредактируйте имя. → **[SET]**
- 4 При необходимости отредактируйте телефонный номер. → **[SET]**

3.5.4 Удаление сохраненной записи

- 1 **[PHONEBOOK]**
- 2 Нажимайте **[+]** или **[-]** для отображения необходимой записи. → **[MENU]** → **[#]**
 - Чтобы отменить удаление, нажмите **[STOP]**.
- 3 **[SET]**

3.5.5 Удаление всех записей

- 1 **[PHONEBOOK]** → **[ERASE]**
- 2 Нажимайте **[+]** или **[-]**, чтобы выбрать “да”. → **[SET]**
 - Чтобы отменить удаление, нажмите **[STOP]**.
- 3 **[SET]**

3.6 Набор номера одним нажатием (только основной блок)

Каждую клавишу набора основного блока (с **[1]** по **[9]**) можно использовать для однокнопочного набора, что позволяет набирать номера из телефонной книги основного блока нажатием одной клавиши.

Назначение записи для однокнопочного набора номера

1. **[PHONEBOOK]**
2. Нажимайте **[+]** или **[-]** для отображения необходимой записи. → **[MENU]** → **[0]**
3. Нажимайте **[+]** или **[-]**, чтобы выбрать нужную клавишу набора.
 - Если клавиша набора уже используется для набора одной клавишей, то рядом с номером клавиши набора отображается ✓. Выбрав эту клавишу набора, можно перезаписать предыдущее назначение.
4. **[SET]** → **[SET]**
 - Для программирования других записей повторите шаги с 2 по 4.
5. **[STOP]**

3. Телефон

Вызов с помощью функции однокнопочного набора номера

1. Нажмите и удерживайте нужную клавишу набора (с [1] по [9]).
 - Нажимая [+], или [-], можно просмотреть назначения других клавиш набора одним нажатием.
2. [DIGITAL SP-PHONE]

Удаление с записи однокнопочного набора номера

1. Нажмите и удерживайте нужную клавишу набора (с [1] по [9]). → [ERASE]
 - Чтобы отменить удаление, нажмите [STOP].
2. [SET]

Примечание:

- Соответствующая запись телефонной книги основного блока не будет удалена.

3.7 Идентификация вызывающего абонента (АОН и Caller ID)

Важно:

- Этот аппарат поддерживает услугу АОН и услугу Caller ID. Услуга Caller ID соответствует стандарту ETS300659, разработанному Европейским институтом телекоммуникационных стандартов ETSI, и поддерживает 2 протокола: FSK и DTMF. Для отображения телефонных номеров вызывающих абонентов необходимо подключить соответствующую услугу у вашего оператора связи/в телефонной компании. Подробнее об этом можно узнать у оператора связи/в телефонной компании.
- В некоторых регионах услуга отображения имени может не предоставляться. Более подробные сведения можно получить в вашей телефонной компании.

3.7.1 Выбор услуги идентификации вызывающего абонента (АОН или Caller ID)

Выберите режим идентификации вызывающего абонента, который используется вашим оператором связи. Подробнее об этом можно узнать у оператора связи. Для пользователей услуги АОН или Caller ID рекомендуется установка “АВТО”/“Авто” (по умолчанию), позволяющая избежать проблем с определением номера в случае изменения услуги в будущем.

С помощью беспроводной трубки

Доступно 4 режима:

“АВТО” (по умолчанию): аппарат автоматически опознает услугу АОН или Caller ID в зависимости от того, какая услуга предоставляется.

“Вкл. АОН”: установка аппарата на услугу АОН.

“Вкл. Caller ID”: установка аппарата на услугу Caller ID. Чтобы использовать услугу Caller ID, необходимо подключить ее.

“Выкл. АОН”: отключение режима АОН.

1. 
2. “Настр. Базы” → **OK**
3. “АОН” → **OK**
4. “Режим” → **OK**
5. Выберите нужный режим. → **OK** → [X O]

С помощью основного блока

“АВТО” (по умолчанию): аппарат автоматически опознает услугу АОН или Caller ID в зависимости от того, какая услуга предоставляется.

“Вкл. АОН”: установка аппарата на услугу АОН.

“CALLER ID”: установка аппарата на услугу Caller ID. Чтобы использовать услугу Caller ID, необходимо подключить ее.

“Выкл. АОН”: отключение режима АОН.

1. [MENU]
2. Нажимайте [◀] или [▶], чтобы отобразить “доп. НАСТРОЙКИ”. → [SET]
3. Нажимайте [◀] или [▶], чтобы отобразить “ИДЕНТ. ВЫЗЫВ. АБОН”.
4. Нажимайте [+], или [-] для отображения необходимой записи. → [SET]
5. Нажмите [MENU] для выхода.

Примечание:

- Сразу же после изменения режима идентификации вызывающего абонента на беспроводной трубке начинает мигать ♣. Это нормальное явление, и беспроводную трубку можно использовать после того, как ♣ перестанет мигать.
- Если услуга, предоставляемая в вашей местности, изменяется с АОН на Caller ID:
 - Необходимо ее подключение у вашего оператора связи/в телефонной компании.
 - Измените режим идентификации вызывающего абонента на “АВТО”/“Авто” или “CALLER ID”/“Вкл. Caller ID”.
- При установке “Вкл. АОН”/“Вкл. АОН” внешние абоненты будут слышать голосовые указания. Вызовы завершаются автоматически, если нет ответа. Можно изменить ограничение продолжительности звонка перед разъединением вызова (стр. 28).
- Чтобы аппарат мог отображать номер вызывающего абонента корректно, пользователям АОН могут потребоваться некоторые дополнительные настройки.

3.7.2 Получение информации о вызывающем абоненте

При получении внешнего вызова на дисплее отображается имя или номер телефона вызывающего абонента. Вы можете решить, следует ли отвечать на вызов.

Аппарат автоматически сохраняет информацию о вызывающих абонентах (телефонный номер, имя, дата и время вызова) для последних 50 вызывавших абонентах. Информацию о вызывавших абонентах (по одному абоненту) можно просматривать на дисплее (стр. 25) или напечатать весь список вызывавших абонентов (стр. 73).

Примечание:

- Пользователи АОН могут выбирать количество цифр для отображения номера (стр. 27).
- Если полученная информация об абоненте соответствует телефонному номеру, сохраненному в телефонной книге, то сохраненное имя отображается и записывается.
- Если аппарат подсоединен к системе УАТС (учрежденческая телефонная станция), вы можете не получить достоверную информацию о вызывающем абоненте. Обратитесь к поставщику услуг УАТС.

Для пользователей услуги Caller ID (по протоколу FSK)

Если аппарат не может принять информацию о вызывающем абоненте, отображается следующее сообщение:

“НОМЕР НЕДОСТУПЕН”/“Абон вне Зоны”: вызывающий абонент набирает номер в местности, где услуга идентификации вызывающих абонентов не поддерживается.

“ЧАСТНЫЙ АБОНЕНТ”/“Скрыт. номер”: вызывающий абонент запретил отправлять информацию о себе.

Пропущенные вызовы

Если информация о вызывающем абоненте получена, но вызов остался без ответа, то аппарат обрабатывает вызов как пропущенный. Число пропущенных вызовов отображается на дисплее (на беспроводной трубке также отображается →). Это позволяет понять, следует ли просматривать список вызывавших абонентов, чтобы узнать, кто звонил в ваше отсутствие.

Просмотр информации о вызывавших абонентах с помощью печати списка вызывавших абонентов (только основной блок)

- О том, как распечатать отчет вручную, см. стр. 73.
- Чтобы автоматически распечатывать отчет после каждых 50 новых вызовов, включите функцию #26 (стр. 45).

Для ожидания вызова и ожидания вызова с определением номера вызывающего абонента (для пользователей услуги Caller ID)

Для пользования функцией ожидания вызова необходимо подключить услугу ожидающего вызова у вашего оператора связи/в телефонной компании.

Эта функция позволяет принимать вызовы в момент разговора по телефону. При поступлении вызова во время разговора по телефону прозвучит тональный сигнал ожидающего вызова.

Если вы являетесь абонентом услуги определения номера вызывающего абонента (Caller ID) и услуги ожидающего вызова с определением номера вызывающего абонента, сведения о 2-м вызывающем

абоненте отображаются на дисплее основного блока или беспроводной трубки, которые используются после тонального сигнала ожидающего вызова.

1. Нажмите **[R(FLASH)]** на основном блоке или **[R/☎]** на беспроводной трубке, чтобы ответить на второй вызов.
2. Для переключения между вызовами нажмите **[R(FLASH)]** на основном блоке или **[R/☎]** на беспроводной трубке.

Примечание:

- Подробнее о наличии и предоставлении этой услуги в вашей местности можно узнать у вашего оператора связи/в телефонной компании.

3.7.3 Голосовая идентификация вызывающего абонента (только на беспроводной трубке)

Эта функция позволяет узнать телефонный номер звонящего, не глядя на дисплей. Если вы используете услугу АОН или Caller ID, при получении информации о вызывающем абоненте аппарат объявляет номер телефона абонента через громкоговоритель беспроводной трубки. Установка по умолчанию: **“Вкл.”**. Чтобы использовать эту функцию, необходимо включить функцию голосового АОН.

Подробнее об этом, а также о доступности услуги можно узнать у оператора связи/в телефонной компании.

- 1 
- 2 **“Наст. Трубки”** → **OK**
- 3 **“Голос. АОН”** → **OK**
- 4 **“Вкл.”** или **“Выкл.”** → **OK** → **[*☎]**

Примечание:

- Если громкость звонка выключена, объявления через голосовой АОН не воспроизводятся.
- Телефонный номер объявляется только на русском языке.

3.8 Просмотр сведений об абонентах и выполнение обратных звонков

Важно:

- Если код города полученного телефонного номера совпадает с вашим, код города следует удалить до выполнения ответного вызова. О редактировании номера см. стр. 26.
- Проверьте правильность установки даты и времени аппарата (стр. 19).
В зависимости от выбранного языка, месяц отображается при помощи цифр или 3 букв.

3.8.1 С помощью беспроводной трубки

- 1 
- 2 **“Вход. Вызовы”** → **OK**

3. Телефон

- 3 Нажмите клавишу навигации вниз [**▼**], чтобы найти самый последний вызов, или нажмите клавишу навигации вверх [**▲**], чтобы найти самый ранний вызов.
 - Если на экране отображается имя другого абонента, переключение экрана между именем и соответствующим номером выполняется нажатием кнопки .
 - Чтобы удалить элемент, нажмите **✕**. → “да” → **OK**
- 4 Нажмите [**↶**] или [**☎**], чтобы начать набор номера.

3.8.2 С помощью основного блока

- 1 [**АОН/CALLER ID HISTORY**]
- 2 Нажмите клавишу навигации вниз [**—**], чтобы найти самый последний вызов, или нажмите клавишу навигации вверх [**+**], чтобы найти самый ранний вызов.
- 3 Нажмите [**DIGITAL SP-PHONE**], чтобы начать набор.
 - Чтобы отправить факс, вставьте документ ЛИЦЕВОЙ СТОРОНОЙ ВНИЗ и нажмите [**FAX START**].

Изменение отображения информации о вызывающем абоненте

Нажимайте [**АОН/CALLER ID HISTORY**] после шага 2, чтобы изменить сведения об имени/телефонном номере.

3.8.3 Символы и операции для информации о вызывавшем абоненте

Что означает “✓”



Если элемент уже просмотрен или на него дан ответ, на дисплее отображается “✓”, даже если это было сделано с другого аппарата.

Для прекращения просмотра

Нажмите [**✕** STOP] на основном блоке.

3.9 Редактирование номера телефона вызывающего абонента до ответного вызова

3.9.1 С помощью беспроводной трубки

- 1 
- 2 “Вход. Вызовы” → **OK**
- 3 Нажимайте [**▲**] или [**▼**] для отображения необходимой записи.
 - Если на экране отображается имя другого абонента, переключение экрана между именем и соответствующим номером выполняется нажатием кнопки .



- 4  → “Редакт. и Вызов” → **OK**
- 5 Исправьте номер.
 - Нажмите клавишу набора номера (от **[0]** до **[9]**), чтобы добавить, **C**, чтобы удалить.
- 6 [**↶**] или [**☎**]

3.9.2 С помощью основного блока

- 1 [**АОН/CALLER ID HISTORY**]
- 2 Нажимайте [**+**] или [**—**] для отображения необходимой записи.
- 3 Нажмите [**АОН/CALLER ID HISTORY**] несколько раз для отображения номера телефона.
- 4 Нажмите [*****], а затем отредактируйте номер.
 - Нажмите клавишу набора номера (от **[0]** до **[9]**), чтобы добавить, [**STOP**], чтобы удалить.
- 5 [**DIGITAL SP-PHONE**]
 - Чтобы отправить факс, вставьте документ ЛИЦЕВОЙ СТОРОНОЙ ВНИЗ и нажмите [**FAX START**].

3.10 Удаление информации о вызывавшем абоненте

3.10.1 С помощью беспроводной трубки

- 1 
- 2 “Вход. Вызовы” → **OK**
- 3 Нажимайте [**▲**] или [**▼**] для отображения необходимой записи. → 
- 4 “Удалить” → **OK**
 - Для удаления всех записей выберите “Удалить Все”. → **OK**
- 5 “да” → **OK** → [**✕** 

3.10.2 С помощью основного блока

Для удаления информации о всех вызывавших абонентах

- 1 Нажимайте [**MENU**] до отображения “РЕД. СП. ВЫЗ. АБОН.”. → [**SET**]
 - “УДАЛ. СП. ВЫЗ. АБОН” отображается на дисплее.
- 2 [**SET**]
 - Чтобы отменить удаление, нажмите [**STOP**], а затем [**MENU**].
- 3 [**SET**] → [**STOP**]

Для удаления информации об определенном вызывавшем абоненте

- 1 [**АОН/CALLER ID HISTORY**]
- 2 Нажимайте [**+**] или [**—**] для отображения необходимой записи. → [**ERASE**] → [**STOP**]

3.11 Сохранение информации о вызывавших абонентах в телефонной книге

3.11.1 В беспроводной трубке

- 1
- 2 “Вход. Вызовы” → **OK**
- 3 Нажимайте [**▲**] или [**▼**] для отображения необходимой записи. →
- 4 “Добавить Запись” → **OK**
- 5 Если требуется имя, введите имя до 16 знаков (о вводе знаков см. стр. 56). → **OK**
- 6 Введите телефонный номер до 24 цифр. → **OK** → **OK** → [**☎**]

3.11.2 В основном блоке

- 1 [АОН/CALLER ID HISTORY]
- 2 Нажимайте [**+**] или [**-**] для отображения необходимой записи. → [MENU]
- 3 Если требуется имя, введите имя до 16 знаков (о вводе знаков см. стр. 56). → [SET] → [SET]

3.12 Настройки идентификации вызывающего абонента для пользователей АОН

Следующие настройки установлены изготовителем в стандартные значения. Изменение этих настроек может повысить или понизить надежность АОН.

3.12.1 Выбор количества цифр для отображения номера

Можно выбрать количество цифр телефонного номера при его отображении. Чтобы номер отображался правильно, эта установка должна быть настроена на количество цифр в телефонном номере в вашем городе (например, 7 цифр в Москве). (Подробнее см. функцию #29 на стр. 45.)

С помощью беспроводной трубки

- 1
- 2 “Настр. Базы” → **OK**
- 3 “АОН” → **OK**
- 4 “Число Цифр” → **OK**
- 5 Выберите нужную установку. → **OK** → [**☎**]

С помощью основного блока

- 1 [MENU] → [**#**] → [2][9]
- 2 Выберите нужную установку.
- 3 [SET] → [MENU]

Примечание:

- Возможны случаи, когда информация о вызывающем абоненте не отправляется АТС, или когда номер вызывающего абонента отображается неверно.

3.12.2 Настройка сигналов запроса (только беспроводная трубка)

Следующие настройки установлены изготовителем в стандартные значения. Изменение этих настроек может повысить или понизить надежность АОН.

Выбор числа сигналов запроса

Если информация о вызывающем абоненте принимается неверно, то можно изменить число сигналов запроса.

- Заводская предустановка - 3.
- 1.
 2. “Настр. Базы” → **OK**
 3. “АОН” → **OK**
 4. “Число Сигналов” → **OK**
 5. Введите число сигналов запроса (от 1 до 5). → **OK** → [**☎**]

Выбор длительности сигналов запроса

Если информация о вызывающем абоненте принимается неверно, то можно изменить длительность сигналов запроса.

- Заводская предустановка - 140 мс (ms).
- 1.
 2. “Настр. Базы” → **OK**
 3. “АОН” → **OK**
 4. “Длит. Сигнала” → **OK**
 5. Введите длительность сигналов запроса (от 100 до 300 мс (ms); кратно 10). → **OK** → [**☎**]

Выбор задержки между сигналами запроса

Если информация о вызывающем абоненте принимается неверно, то можно изменить время между повторяющимися сигналами запроса.

- Заводская предустановка - 200 мс (ms).
- 1.
 2. “Настр. Базы” → **OK**
 3. “АОН” → **OK**
 4. “Задерж. Сигнала” → **OK**
 5. Введите длительность задержки (от 100 до 900 мс (ms); кратно 50). → **OK** → [**☎**]

Выбор задержки для ответа на вызов

Если информация о вызывающем абоненте принимается неверно, то можно изменить задержку между сигналами запроса.

- Заводская предустановка - 200 мс (ms).
- 1.
 2. “Настр. Базы” → **OK**
 3. “АОН” → **OK**

3. Телефон

4. “Задер 1-го Сигн” → **OK**
5. Введите длительность задержки (от 100 до 900 мс (ms); кратно 50). → **OK** → [**↶**]

Выбор лимита времени звонка

Аппарат продолжает звонить до истечения лимита продолжительности звонка даже после того, как вы ответите на вызов, сняв трубку на другом телефоне, подключенном к той же телефонной линии. Звонок, подаваемый аппаратом, может помешать разговору по другому телефону. Длительность звонка можно уменьшить, выбрав лимит времени звонка.

- Заводская предустановка: 120 сек.
1. 
 2. “Настр. Базы” → **OK**
 3. “АОН” → **OK**
 4. “Лимит сигн. Зв.” → **OK**
 5. Выберите нужную установку. → **OK** → [**↶**]

Примечание:

- Если установлено слишком короткое время звонка, вызывающий абонент может быть отсоединен до ответа на вызов.

4.1 Отправка факса вручную

- 1 Отрегулируйте положение направляющих документа по действительному размеру документа.
- 2 Вставьте документ (до 10 страниц) ЛИЦЕВОЙ СТОРОНОЙ ВНИЗ. При этом должен прозвучать однократный сигнал и произойти захват документа.
- 3 При необходимости нажимайте **[+]** или **[-]** для выбора нужного разрешения.
- 4 **[DIGITAL SP-PHONE]**
- 5 Наберите номер факса.
- 6 **Когда слышен тональный сигнал факса:**
Нажмите **[FAX START]**.
Если абонент отвечает на ваш вызов:
Попросите абонента нажать кнопку старта. Услышав тональный сигнал факса, нажмите **[FAX START]**.

Выбор разрешения

Выберите разрешающую способность в соответствии с размером знаков.

- “СТАНДАРТНОЕ”: для знаков обычного размера.
- “ЧЕТКОЕ”: для знаков малого размера.
- “СВЕРХЧЕТКОЕ”: для знаков очень малого размера.
- “ФОТО”: для фотографий, темных рисунков и т.д.
- Использование параметров “ЧЕТКОЕ”, “СВЕРХЧЕТКОЕ” и “ФОТО” увеличивает время передачи.

Для повторного набора последнего номера **[REDIAL]** → **[FAX START]**

- Если линия занята, аппарат автоматически набирает номер 2 раза или больше.
- Чтобы отменить повторный набор, нажмите **[STOP]**.

Для передачи более 10 страниц за один раз

Вставьте первые 10 страниц документа. Добавляйте другие страницы (до 10 за раз) поверх ранее вставленных страниц в тот момент, когда в аппарат подается последняя страница.

Предварительный набор телефонного номера факса

1. Наберите номер факса.
2. Вставьте документ.
3. **[FAX START]**

Отправка из памяти (функция быстрого сканирования)

Чтобы использовать эту возможность, предварительно включите функцию #34 (стр. 46).

1. Вставьте документ.
2. Наберите номер факса. → **[FAX START]**
- Если размер документа превосходит емкость памяти, передача отменяется, и эта функция автоматически отключается. Вы должны отправить весь документ вручную.

- Эту функцию нельзя использовать, если на основном блоке установлен режим **[DIGITAL SP-PHONE]**, или если на беспроводной трубке нажата кнопка **[↶]** или **[☎]**.

Для остановки отправки

Нажмите **[STOP]**.

Для отправки факса с помощью беспроводной трубки

1. Во время беседы по телефону с другим абонентом вставьте документ и нажмите **[☎]**.
2. Выберите “Отправка факса”, а затем нажмите **OK**.

Печать отчета об отправке

В отчете об отправке содержится напечатанное подтверждение результатов передачи (ошибки и т.д.). Чтобы печатать отчеты об отправке, активируйте функцию #04 (стр. 43). Установка по умолчанию: “ВЫКЛ.”. Дополнительные сведения о сообщениях см. стр. 58.

Печать общего отчета

В общем отчете печатаются сведения о последних 30 переданных и полученных факсах. О том, как распечатать его вручную, см. стр. 73. Чтобы отчет распечатывался автоматически после каждых 30 отправленных и полученных факсов, активизируйте функцию #22 (стр. 44). Дополнительные сведения о сообщениях см. стр. 58.

4.2 Требования к документам

Минимальный размер документа

128 мм (мм) - ширина, 128 мм (мм) - длина

Максимальный размер документа

216 мм (мм) — ширина, 600 мм (мм) — длина

Ширина сканирования

- Сканируется затененная область.

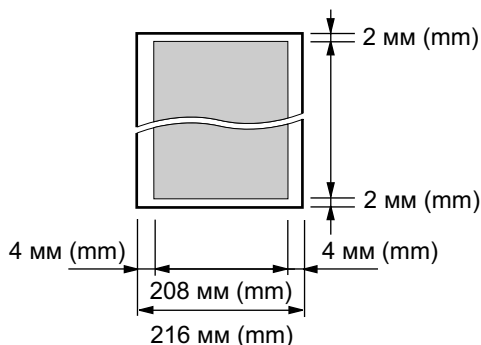

Плотность документа

- Отдельный лист:
от 45 г/м² (g/m²) до 90 г/м² (g/m²)
- Несколько листов:
от 60 г/м² (g/m²) до 80 г/м² (g/m²)

4. Факс

Примечание:

- Удалите с документа скрепки, скобки и т.п.
- Не отправляйте документы следующих типов (скопируйте документ на другом копирувальном устройстве и отправьте копию).
 - Бумагу с химической обработкой поверхности (копирувальная или безуглеродная бумага для копирования)
 - Электростатически заряженную бумагу
 - Скрученную, мятую или рваную бумагу
 - Бумагу с поверхностным покрытием
 - Бумагу с блеклым изображением
 - Бумагу с печатью на обороте, которая видна на просвет (например, газета)
- Убедитесь в том, что чернила, паста-корректор или жидкость на документе полностью высохли.
- Для того, чтобы отправить документ, ширина которого меньше 210 мм (mm), рекомендуется сделать копию оригинала на бумаге формата А4 или letter с помощью копирувального аппарата, а затем отправить копию оригинала.

4.3 Отправка факса с использованием телефонной книги и набора одним нажатием

До использования этой функции сохраните нужные имена и телефонные номера в телефонной книге основного блока (стр. 23) и в памяти для однокнопочного набора основного блока (стр. 23).

- 1 Отрегулируйте положение направляющих документа по действительному размеру документа.
- 2 Вставьте документ (до 10 страниц) ЛИЦЕВОЙ СТОРОНОЙ ВНИЗ. При этом должен прозвучать однократный сигнал и произойти захват документа.
- 3 При необходимости нажмите **[+]** или **[-]** несколько раз для выбора нужного разрешения (стр. 29).

4 Использование телефонной книги:

1. **[PHONEBOOK]**
2. Нажимайте **[+]** или **[-]** для отображения необходимой записи. → **[FAX START]**

Использование однокнопочного набора номера:

1. Нажмите и удерживайте нужную клавишу набора (с **[1]** по **[9]**).
 - Нажимая **[+]** или **[-]**, можно просмотреть назначения других клавиш набора одним нажатием.
2. **[FAX START]**

Автоматический повторный набор номера факса

Если линия занята или нет ответа, аппарат автоматически набирает номер 2 раза или больше.

- Чтобы отменить повторный набор, нажмите **[STOP]**.

4.4 Передача по рассылке

Сохранив записи телефонной книги основного блока (стр. 23) в памяти рассылки, можно отправлять один и тот же документ нескольким абонентам (до 20). Запрограммированные записи остаются в памяти рассылки, что позволяет использовать их несколько раз.

4.4.1 Программирование телефонных номеров в памяти рассылки

- 1 Нажимайте **[MENU]** до отображения “РАССЫЛКА УСТ”. → **[#]**
- 2 Нажимайте **[+]** или **[-]** для отображения необходимой записи. → **[SET]**
 - Число в скобках указывает количество зарегистрированных номеров.
 - Если вы ошиблись при программировании записи, нажмите **[STOP]** для ее удаления.
 - Для программирования других записей повторите шаг 2 (до 20 записей).

3 [SET]

4.4.2 Добавление нового номера в память рассылки

- 1 **[PHONEBOOK]**
- 2 Нажимайте **[+]** или **[-]**, чтобы отобразить “<РАССЫЛКА>”. → **[MENU]** → **[*]**
- 3 Нажимайте **[+]** или **[-]** для отображения необходимой записи. → **[SET]**
 - Для добавления других записей повторите шаг 3 (до 20 записей).

4 [STOP]

4.4.3 Удаление записи из памяти рассылки

- 1 **[PHONEBOOK]**
- 2 Нажимайте **[+]** или **[-]**, чтобы отобразить “<РАССЫЛКА>”. → **[MENU]** → **[#]**
- 3 Нажимайте **[+]** или **[-]** для отображения записи, которую следует удалить.
 - Чтобы отменить удаление, нажмите **[STOP]**.
- 4 **[SET]** → **[SET]** → **[STOP]**

4.4.4 Отправка документа предварительно запрограммированным абонентам

- 1 Вставьте документ ЛИЦЕВОЙ СТОРОНОЙ ВНИЗ.
- 2 При необходимости нажмите **[+]** или **[-]** несколько раз для выбора нужного разрешения (стр. 29). → **[PHONEBOOK]**

- 3 Нажимайте **[+]** или **[-]**, чтобы отобразить “<РАССЫЛКА>”. → **[FAX START]**
- После передачи аппарат автоматически печатает отчет (**Отчет о произведенной рассылке**).

Примечание:

- При выборе разрешения “четкое”, “сверхчеткое” или “фото” число страниц, которое может отправить аппарат, сокращается.
- Если размер документа превышает емкость доступной памяти, передача отменяется.
- Если какой-либо телефонный номер занят или не отвечает, то он пропускается, и позднее выполняется повторный набор 2 раза или больше.

Для отправки одного и того же документа один раз

1. Вставьте документ. → **[PHONEBOOK]**
2. Нажимайте **[+]** или **[-]**, чтобы отобразить “<ОДНОРАЗ . РАССЫЛ>”. → **[SET]**
3. Нажимайте **[+]** или **[-]** несколько раз для отображения нужного абонента. → **[SET]**
 - Если вы ошиблись при программировании записи, нажмите **[STOP]** для ее удаления.
 - Для программирования других абонентов повторите шаг 3 (до 20 записей).
4. Нажмите **[FAX START]** для начала передачи запрограммированным абонентам.

Для отмены передачи по рассылке

Нажимайте **[STOP]** до отображения “ОТМЕНА ОТПРАВКИ?”. → **[SET]**

4.5 Разговор с другим абонентом после передачи или приема факса (только для основного блока)

Вы можете поговорить с другим абонентом после отправки или получения факса (**функция голосового контакта**). Это сокращает дополнительные затраты и время на вторичный вызов.

Важно:

- Эту функцию можно использовать, только если факсимильный аппарат вашего абонента оборудован средством голосового контакта.

4.5.1 Запрос голосового контакта

1. Нажмите **[DIGITAL SP-PHONE]** во время отправки или получения факса.
 - На дисплее аппарата отображается “ЗАПРОС РАЗГОВОРА”. Факсимильный аппарат вашего абонента звонит.
 - Когда абонент отвечает, ваш аппарат звонит, и на дисплее отображается “НАЖМИТЕ SP-PHONE”.
2. Нажмите **[DIGITAL SP-PHONE]** для начала разговора.

Примечание:

- Когда ваш аппарат звонит при использовании этой функции, звук звонка несколько отличается от звонка при получении вызова.
- Если вы начали голосовой контакт при отправке факса, и ваш абонент отвечает, ваш аппарат звонит после отправки всех документов.
- Если вы начали голосовой контакт при получении факса, и ваш абонент отвечает, ваш аппарат звонит после получения текущей страницы.

4.5.2 Получение запроса на голосовой контакт

1. Если голосовой контакт начат вашим абонентом, ваш аппарат звонит, и на дисплее отображается “НАЖМИТЕ SP-PHONE”.
2. В течение 10 секунд нажмите **[DIGITAL SP-PHONE]** и начните разговор.

Примечание:

- Если вы не ответите в течение 10 секунд после того, как аппарат зазвонит, линия разъединяется.

4.6 Выбор способа применения факсимильного аппарата

Выберите наиболее предпочтительный способ использования факсимильного аппарата.

- Использование автоответчика и/или факса (режим АО/ФАКС) в качестве телефона
- Использование только как факса (режим ФАКС)
- Использование преимущественно как телефона (режим ТЕЛ)
- Использование как телефона и/или факса (режим ТЕЛ/ФАКС)

4.6.1 Использование автоответчика и/или факса (режим АО/ФАКС) в качестве телефона

Ваша ситуация

Вы хотите отвечать на телефонные вызовы с помощью автоответчика и получать факсы автоматически.

Настройка

Установите факсимильный аппарат на режим АО/ФАКС (стр. 34), нажав **[AUTO ANSWER]** несколько раз.

- Включается индикатор **[AUTO ANSWER]** на основном блоке, и на дисплее беспроводной трубки отображается  (рядом с пиктограммой батареи).

Примечание:

- Предварительно убедитесь в том, что функция #77 установлена на “АО/ФАКС” (стр. 48).
- Не подсоединяйте автоответчик к той же телефонной линии, что и аппарат. Если автоответчик все же подсоединен, отключите функцию автоответа, нажав **[AUTO ANSWER]** несколько раз.

4. Факс

Как аппарат получает телефонные вызовы и факсы

При получении телефонного вызова факсимильный аппарат автоматически записывает сообщение вызывающего абонента.

Если обнаружен тональный сигнал факса, факсимильный аппарат автоматически получает факс.

4.6.2 Использование только в качестве факса (режим ТОЛЬКО ФАКС)

Ваша ситуация

Вы располагаете отдельной телефонной линией, предназначенной для приема факсов.

Настройка

Установите факсимильный аппарат на режим ФАКС (стр. 34), нажав **[AUTO ANSWER]** несколько раз.

- Включается индикатор **[AUTO ANSWER]** на основном блоке, и на дисплее беспроводной трубки отображается  (рядом с пиктограммой батарей).

Примечание:

- Предварительно убедитесь в том, что функция #77 установлена на “ТОЛЬКО ФАКС” (стр. 48).

Как аппарат получает факсы

Все входящие вызовы воспринимаются как факсы.

4.6.3 Использование преимущественно в качестве телефона (режим ТЕЛ)

Ваша ситуация

Вы планируете отвечать на все вызовы самостоятельно. При получении факса вы должны принять его вручную.

Настройка

Установите факсимильный аппарат на режим ТЕЛ (стр. 32), нажав **[AUTO ANSWER]** несколько раз.

- Индикатор **[AUTO ANSWER]** на основном блоке выключается, и с дисплея беспроводной трубки исчезает  (рядом с пиктограммой батарей).

Примечание:

- Предварительно убедитесь в том, что функция #73 установлена на “ТЕЛ” (стр. 48).

Как принимать телефонные вызовы и факсы

Вы должны сами отвечать на все вызовы.

Для получения факса нажмите **[FAX START]**.

4.6.4 Использование в качестве телефона и/или факса (режим ТЕЛ/ФАКС)

Ваша ситуация

Вы планируете сами отвечать на все телефонные вызовы и принимать факсы автоматически без подачи звонков (тихий прием).

Настройка

Установите факсимильный аппарат на режим ТЕЛ/ФАКС (стр. 33), нажимая **[AUTO ANSWER]**.

- Индикатор **[AUTO ANSWER]** на основном блоке выключается, и с дисплея беспроводной трубки исчезает  (рядом с пиктограммой батарей).

Примечание:

- Предварительно убедитесь в том, что функция #73 установлена на “ТЕЛ/ФАКС” (стр. 48).

Как аппарат получает телефонные вызовы и факсы

При получении телефонного вызова факсимильный аппарат звонит.

Если обнаружен тональный сигнал факса, факсимильный аппарат автоматически получает факс, не подавая звонков.

4.7 Прием факса вручную – Режим автоответа ВЫКЛ

Примечание:

- По умолчанию аппарат уменьшает размеры полученного документа до 92% во время печати (подробнее см. функцию #36 на стр. 46).

4.7.1 Включение режима ТЕЛ

1 Предварительно убедитесь в том, что функция #73 установлена на “ТЕЛ” (стр. 48).

2 Нажимайте **[AUTO ANSWER]** до отображения “РЕЖИМ: ТЕЛ”.

- Индикатор **[AUTO ANSWER]** на основном блоке выключается, и с дисплея беспроводной трубки исчезает  (рядом с пиктограммой батарей).

Включение режима ТЕЛЕФОН с помощью беспроводной трубки

1. 
2. “Автоответчик” → **OK**
3. “Автоотв. Выкл.” → **OK** → **[*0]**

Примечание:

- Предварительно убедитесь в том, что функция #73 установлена на “ТЕЛ” (стр. 48).

Как получать телефонные вызовы и факсы с основного блока

1. Чтобы ответить на вызов, нажмите **[DIGITAL SP-PHONE]**.

2. Когда:

- требуется принять документ,
- слышен сигнал вызова факса (длинный звуковой сигнал) или,
- ничего не слышно, нажмите **[FAX START]**.

Как получать вызовы и факсы с помощью беспроводной трубки

1. Чтобы ответить на вызов, нажмите **[↶]** или **[☎]**.

2. Когда:
 - требуется принять документ,
 - слышен сигнал вызова факса (длинный звуковой сигнал) или,
 - ничего не слышно,
 нажмите .
3. Выберите “Отправка факса”, а затем нажмите **OK**.
 - Можно также нажать **[FAX START]** на основном блоке.

Как получать факсы с помощью дополнительного телефона

Если к гнезду **[EXT]** или к линии подсоединен еще один (дополнительный) телефон, то этот телефон можно использовать для получения факсов.

1. Когда дополнительный телефон звонит, снимите трубку дополнительного телефона.
2. Когда:
 - требуется принять документ,
 - слышен сигнал вызова факса (длинный звуковой сигнал) или,
 - ничего не слышно,
 нажмите **[*][#][9]** (код активизации факса по умолчанию, если установлен тональный набор номера) **твердо**.
3. Положите трубку.

Примечание:

- Дополнительный телефон позвонит только 1 или 2 раза при использовании АОН. Однако можно ответить на вызов с дополнительного телефона, пока звонит основной блок.
- Чтобы получать факсимильные документы с помощью дополнительного телефона, необходимо предварительно активизировать дистанционное включение факса (функция #41 на стр. 46). Настройка по умолчанию: включена.

Чтобы прекратить прием

Нажмите **[STOP]**.

4.7.2 Включение режима ТЕЛ/ФАКС

1. Предварительно убедитесь в том, что функция #73 установлена на “ТЕЛ/ФАКС” (стр. 48).
2. Нажимайте **[AUTO ANSWER]** до отображения “РЕЖИМ: ТЕЛ/ФАКС”.
 - Индикатор **[AUTO ANSWER]** выключается, и с дисплея беспроводной трубки исчезает  (рядом с пиктограммой батареи).
3. Звонок должен быть включен (стр. 18).

Включение режима ТЕЛ/ФАКС с помощью беспроводной трубки

1. 
2. “Автоответчик” → **OK**
3. “Автоотв. Выкл.” → **OK** → **[*][9]**

Примечание:

- Предварительно убедитесь в том, что функция #73 установлена на “ТЕЛ/ФАКС” (стр. 48).

Как аппарат получает телефонные вызовы и факсы

1. На дисплее отображается “входящий вызов”, но аппарат не звонит.
2. Прежде чем ответить на вызов, аппарат будет ожидать в течение **2 звонков**.
 - Число звонков определяется настройкой “Число звонков с задержкой в режиме ТЕЛ/ФАКС” (функция #78 на стр. 48).
 - В это время дополнительный телефон звонит.
3. Аппарат отвечает на вызов и пытается определить тональный сигнал факса.

Если аппарат определяет тональный сигнал факса

Аппарат принимает факсы автоматически без подачи звонков.

Если аппарат не определяет тональный сигнал факса

1. Аппарат звонит. Вы можете ответить на вызов.
 - Для ответа на вызов возьмите беспроводную трубку и нажмите кнопку , после чего говорите с абонентом.
 - Чтобы ответить с помощью другого телефона подключенного к **[EXT]** гнезду аппарата, снимите телефонную трубку и поговорите с абонентом. Если аппарат не перестает звонить, нажмите на аппарате **[STOP]**.

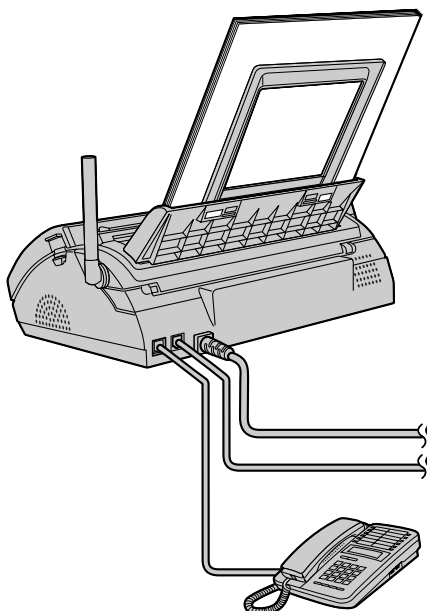

- Чтобы ответить с помощью другого телефона, подсоединенного к той же телефонной линии, что

и этот аппарат, снимите телефонную трубку и поговорите с абонентом.

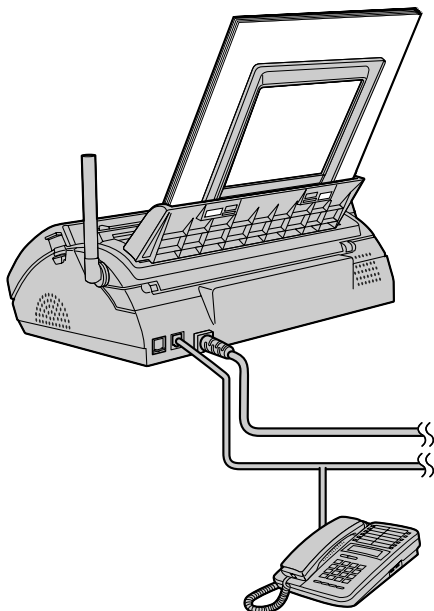

- Вызывающие абоненты услышат тональный сигнал обратного вызова, отличающийся от сигнала, подаваемого с АТС.
- ② Если вы не ответите на вызов, аппарат активизирует функцию факса.
- Некоторые факсимильные аппараты не генерируют тонального сигнала факса при отправке факсов, и поэтому ваш аппарат будет пытаться принять факс, даже если тональный сигнал факса не распознан.

4.8 Прием факса автоматически – Режим автоответа ВКЛ

Примечание:

- По умолчанию аппарат уменьшает размеры полученного документа до 92% во время печати (подробнее см. функцию #36 на стр. 46).

4.8.1 Включение режима АО/ФАКС (режим автоответчика/факса)

- 1 Предварительно убедитесь в том, что функция #77 установлена на “АО/ФАКС” (стр. 48).
- 2 Нажимайте **[AUTO ANSWER]** до отображения “РЕЖИМ: АО/ФАКС”.
 - Включается индикатор **[AUTO ANSWER]** на основном блоке, и на дисплее беспроводной трубки отображается **[OK]** (рядом с пиктограммой батареи).

Примечание:

- Максимальное время для записи входящих сообщений можно изменить (стр. 41, функция #10 на стр. 43).

Включение режима АО/ФАКС с помощью беспроводной трубки

- 1.
2. “Автоответчик” → **[OK]**
3. “Автоотв. Вкл.” → **[OK]** → **[*][9]**

Примечание:

- Если автоответчик включен, **[OK]** отображается рядом с пиктограммой батареи.
- Предварительно убедитесь в том, что функция #77 установлена на “АО/ФАКС” (стр. 48).

Как аппарат получает телефонные вызовы и факсы

При получении вызовов аппарат действует как автоответчик и/или факс.

Примечание:

- Даже если вы отвечаете на вызов с дополнительного телефона, автоответчик может продолжать отвечать на вызов (в зависимости от типа дополнительного телефона). Для разговора с вызывающим абонентом нажмите **[STOP]** на факсимильном аппарате.

Прием голосового сообщения и факса во время одного вызова

Вызывающий абонент может оставить голосовое сообщение и отправить факс во время одного и того же вызова. Предварительно ознакомьте вашего абонента со следующей процедурой.

1. Вызывающий абонент звонит на ваш аппарат.
 - Автоответчик отвечает на вызов.
2. Абонент может оставить свое сообщение после приветствия.
3. Вызывающий абонент нажимает **[*][9]**.
 - Аппарат включает функцию факса.
4. Абонент нажимает клавишу старта для начала отправки факса.

Изменение числа звонков в режиме АО/ФАКС

Можно выбрать “2” (по умолчанию), “3”, “4”, “5”, “6”, “7” или “АВТО”. Эту настройку можно изменить, используя функцию #06 на стр. 43, или с помощью беспроводной трубки (стр. 40).



- “АВТО”: аппарат отвечает после 2 или 3 звонков, если есть новые сообщения, и после 5 или 6 звонков, если новых сообщений нет. Если для прослушивания новых сообщений (стр. 41) позвонить на свой аппарат с удаленного терминала, можно понять, что новых сообщений нет, услышав, что аппарат звонит четвертый раз. После этого вызов можно прервать, и платить за него не придется.

4.8.2 Включение режима ФАКС

- 1 Предварительно убедитесь в том, что функция #77 установлена на “ТОЛЬКО ФАКС” (стр. 48).

- 2 Нажимайте **[AUTO ANSWER]** до отображения “РЕЖИМ: ФАКС”.
- Включается индикатор **[AUTO ANSWER]** на основном блоке, и на дисплее беспроводной трубки отображается  (рядом с пиктограммой батареи).

Включение режима ТОЛЬКО ФАКС с помощью беспроводной трубки

1. 
2. “Автоответчик” → **OK**
3. “Автоотв. Вкл.” → **OK** →  

Примечание:

- Предварительно убедитесь в том, что функция #77 установлена на “ТОЛЬКО ФАКС” (стр. 48).

Как аппарат получает факсы

При получении вызовов аппарат автоматически отвечает на все вызовы и принимает только факсы.

Примечание:

- Число звонков до ответа на вызов в режиме ТОЛЬКО ФАКС можно изменить (функция #06 на стр. 43).

4.9 Получение методом поллинга (получение факса, содержащегося на другом факсимильном аппарате)

Эта возможность позволяет принимать документ с другого совместимого факсимильного аппарата. Вызов оплачиваете вы.

Убедитесь в том, что в ваш аппарат не вставлены документы, и что аппарат абонента готов к вашему вызову.

- 1 Нажимайте **[MENU]** до отображения “поллинг”. → **[SET]**
- 2 Наберите номер факса. → **[FAX START]**

4.10 Запрет на прием спама (предотвращение приема факсов от нежелательных абонентов)

Если вы подключили услугу идентификации вызывающего абонента (стр. 24), эта функция предотвращает прием факсов при вызовах, для которых информация о вызывающем абоненте не отображается.

Кроме того, факсимильный аппарат не будет принимать факсы, поступившие от номеров, соответствующих занесенным в программируемый список запрета нежелательных факсов.

Важно:

- Эта функция не действует при выполнении приема вручную.

4.10.1 Включение запрета на прием нежелательных факсов

- 1 Нажимайте **[MENU]** до отображения “ЧЕРН. СПИСОК”. → **[▶]**
- 2 Нажимайте **[+]** или **[-]**, чтобы выбрать “вкл.”. → **[SET]**
- 3 Нажмите **[MENU]** для выхода из программирования.

4.10.2 Сохранение номеров в списке нежелательных абонентов

Из списка вызывавших абонентов (стр. 25) можно запрограммировать до 10 нежелательных номеров, если вы не хотите получать от них факсы.

- 1 Нажимайте **[MENU]** до отображения “ЧЕРН. СПИСОК”.
- 2 Нажимайте **[▶]** до отображения “РЕД. ЧЕРН. СПИСОК”. → **[SET]**
- 3 Нажимайте **[+]** или **[-]** до отображения номера абонента, от которого следует запретить принимать факсы. → **[SET]**
- 4 Нажмите **[STOP]** для выхода из программирования.

Для просмотра списка нежелательных абонентов

1. Нажимайте **[MENU]** до отображения “ЧЕРН. СПИСОК”.
2. Нажимайте **[▶]** до отображения “СМ. ЧЕРН. СПИСОК”. → **[SET]**
3. Нажимайте **[+]** или **[-]** для отображения записи.
4. Нажмите **[MENU]** для выхода из программирования.

Для печати списка нежелательных абонентов

1. Нажимайте **[MENU]** до отображения “ЧЕРН. СПИСОК”.
2. Нажимайте **[▶]** до отображения “ПЕЧ. ЧЕРН. СПИСОК”. → **[SET]**
3. Нажмите **[MENU]** для выхода.

Для удаления записи из списка нежелательных абонентов

1. Нажимайте **[MENU]** до отображения “ЧЕРН. СПИСОК”.
2. Нажимайте **[▶]** до отображения “СМ. ЧЕРН. СПИСОК”. → **[SET]**
3. Нажимайте **[+]** или **[-]** для отображения необходимой записи. → **[ERASE]**
 - Чтобы отменить удаление, нажмите **[STOP]**, а затем нажмите **[MENU]**.
4. **[SET]** → **[MENU]**

5.1 Создание копии

- 1 Отрегулируйте положение направляющих документа по действительному размеру документа.
- 2 Вставьте документ (до 10 страниц) ЛИЦЕВОЙ СТОРОНОЙ ВНИЗ. При этом должен прозвучать однократный сигнал и произойти захват документа.
- 3 При необходимости нажимайте **[+]** или **[-]** для выбора нужного разрешения.
 - После выбора “СТАНДАРТНОЕ” копирование будет выполняться в режиме “ЧЕТКОЕ”.
- 4 **[COPY]**
 - При необходимости введите число копий (до 20).
- 5 Нажмите **[START]**, или же аппарат начнет копирование через 15 секунд.
 - Аппарат начинает копирование.

Примечание:

- Любой документ, который можно отправить как факс, также можно копировать (стр. 29).

Выбор разрешения

Выберите разрешающую способность в соответствии с размером знаков.

- “ЧЕТКОЕ”: для знаков малого размера.
- “СВЕРХЧЕТКОЕ”: для знаков очень малого размера.
- “ФОТО”: для фотографий, темных рисунков и т.д.

Копирование из памяти (функция быстрого сканирования)

Эта возможность полезна, когда вы хотите скопировать документ, чтобы извлечь его для использования. Чтобы использовать эту возможность, предварительно включите функцию #34 (стр. 46). По умолчанию эта функция выключена.

- Если размер документа превосходит емкость памяти, копирование документа отменяется, и эта функция автоматически отключается.

Чтобы остановить копирование

Нажмите **[STOP]**.

5.1.1 Другие функции копирования

Для увеличения документа

- 1 Вставьте документ.
- 2 **[COPY]** → **[▶]**
- 3 Нажимайте **[+]** для выбора “150%” или “200%”. → **[START]**
 - Аппарат увеличивает центр верхней части документа. Чтобы сделать увеличенную копию нижней части документа, переверните документ и сделайте копию.

Пример: копия, увеличенная на 150%

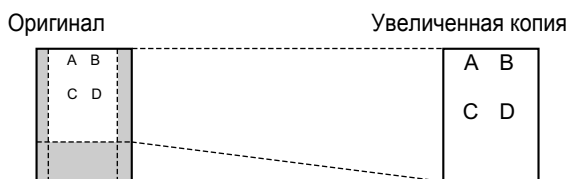

Для уменьшения документа

- 1 Вставьте документ.
- 2 **[COPY]** → **[▶]**
- 3 Нажимайте **[-]** для выбора “92%”, “86%” или “72%”, а затем нажмите **[START]**.

Установка	Формат бумаги для печати	Размер оригинального документа
“100%” (по умолчанию)	A4	A4, Letter
“92%”	A4	A4
“86%”	A4	A4
“72%”	A4	Legal

Примечание:

- Если изображение в нижней части документа не копируется при копировании документа той же длины, что и бумага для печати, попробуйте значение 92% или 86%.

Для сортировки нескольких копий

Аппарат может временно выполнять сортировку нескольких копий, следуя порядку страниц оригинала.

- 1 Вставьте документ.
- 2 **[COPY]**
- 3 Введите число копий (до 20).
- 4 Нажмите **[▶]** два раза для отображения “СОРТ ВКЛ”.
- 5 Нажимайте **[+]** или **[-]**, чтобы отобразить “СОРТ ВКЛ”. → **[START]**

Пример: Изготовление двух копий 4-страничного оригинала

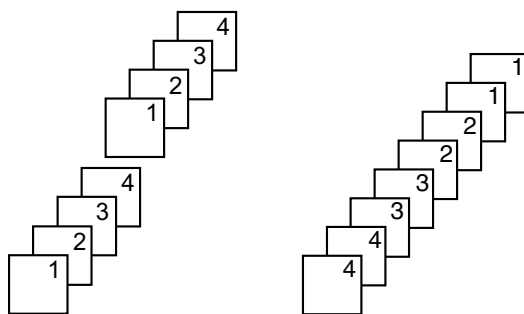

Отсортированные страницы

Неотсортированные страницы

Примечание:

- При выполнении сортировки копий аппарат сохраняет документы в памяти. Если при сохранении память заполняется, распечатываются только сохраненные страницы.

6.1 Запись приветственного сообщения

В аппарате предварительно записано 2 приветственных сообщения для режима АО/ФАКС. Если вы запишите свое собственное приветственное сообщение, то оно будет воспроизводиться вместо предварительно записанного приветственного сообщения при получении вызова.

Максимальное время записи сообщения-приветствия составляет 16 секунд (по умолчанию) или 60 секунд. Для получения наилучшего результата при приеме факсов записывайте сообщения, длительность которых не превышает 12 секунд.

Предварительно убедитесь в том, что функция #77 установлена на "АО/ФАКС" (стр. 48).

Важно:

- Если вызывающие абоненты оставляют сообщения, аппарат записывает день недели и время каждого сообщения. Убедитесь, что дата и время установлены правильно (стр. 19).

1 [GREETING REC]

- Подается длинный звуковой сигнал.

2 Четко говорите в [MIC] на расстоянии около 20 см (см) от него.

3 По окончании записи нажмите [STOP].

Примечание:

- Вы можете изменить максимальную длительность сообщения-приветствия в режиме АО/ФАКС на 60 секунд (функция #54 на стр. 47).
 - Если вы измените настройку на 60 секунд, то в сообщении-приветствии для режима АО/ФАКС рекомендуется предложить вызывающему абоненту нажать *9 перед тем, как начать передачу факса.
 - Если вы измените настройку с 60 секунд на 16 секунд, существующее сообщение-приветствие для режима АО/ФАКС удаляется. При получении вызова воспроизводится предварительно записанное сообщение-приветствие.
- Если вы измените максимальную продолжительность записи входящих сообщений на "ТОЛЬКО ПРИВЕТ" (функция #10 на стр. 43), то аппарат будет отвечать на вызов существующим сообщением-приветствием, а затем повесит трубку. Перезапишите сообщение-приветствие для уведомления абонента о том, что аппарат не будет записывать входящие сообщения.

Прослушивание сообщения-приветствия

Нажмите [GREETING CHECK].

- Аппарат воспроизводит сообщение-приветствие.

6.1.1 Удаление вашего сообщения-приветствия

1 [GREETING CHECK]

- Чтобы отменить удаление, нажмите [STOP].

2 [ERASE]

38

Примечание:

- Если вы удалите собственное сообщение-приветствие для режима АО/ФАКС, то при получении вызова автоматически воспроизводится предварительно записанное сообщение.

6.2 Прослушивание записанных сообщений

Если аппарат записал новые голосовые сообщения:

- Когда режим автоответа включен, индикатор [AUTO ANSWER] мигает.
- На дисплее основного блока мигает общее число записанных сообщений.

6.2.1 Для воспроизведения сообщений

Нажмите [PLAYBACK].

- Воспроизводятся только новые сообщения.
- После воспроизведения всех новых сообщений индикатор [AUTO ANSWER] перестает мигать, но продолжает гореть, если включена функция автоматического ответа. Если в этот момент вы нажмете [PLAYBACK], воспроизводятся все записанные сообщения.

6.2.2 Функции, полезные во время воспроизведения

Повторное воспроизведение сообщения

Нажмите [◀] при прослушивании сообщения.

- Если вы нажмете [◀] в течение 5 секунд после начала сообщения, воспроизводится предыдущее сообщение.
- Для воспроизведения какого-либо определенного сообщения нажмите [◀] или [▶] и найдите сообщение, которое вы хотите прослушать.

Пропуск сообщения

Нажмите [▶] для воспроизведения следующего сообщения.

Речевая метка времени/дня недели

Во время воспроизведения аппарат сообщает день недели и время записи каждого сообщения.

Если вы подключили услугу идентификации вызывающего абонента

Во время воспроизведения можно сделать обратный вызов на отображаемое имя или номер с помощью основного блока.

1. Во время воспроизведения нажмите [MENU].
 - Основной блок прекращает воспроизведение.
 - Если телефонный номер редактировать не нужно, перейдите к шагу 3.
2. Отредактируйте телефонный номер (стр. 26).
3. [DIGITAL SP-PHONE]

6.2.3 Удаление записанных сообщений

Удаление определенного сообщения

Нажмите **[ERASE]** при прослушивании сообщения, которое вы хотите удалить.

Удаление всех сообщений

1. **[ERASE]**
2. В течение 5 секунд нажмите **[ERASE]**.

6.3 Оставление сообщения для других или для себя

Чтобы оставить сообщение частного характера для других или для себя, можно записать голосовое напоминание. Записанные сообщения считаются новыми сообщениями.

- 1 **[МЕМО]**
 - Подается длинный звуковой сигнал.
- 2 Четко говорите в **[MIC]** на расстоянии около 20 см (см) от него.
- 3 Чтобы остановить запись, нажмите **[STOP]**.

Примечание:

- Если вы записываете более 3 минут, аппарат прекращает запись.

6.4 Использование автоответчика с беспроводной трубки



Полезные советы:

- О включении режима АО/ФАКС с помощью беспроводной трубки см. стр. 34.

Важно:

- Если вызывающие абоненты оставляют сообщения, аппарат записывает день недели и время каждого сообщения. Убедитесь, что дата и время установлены правильно (стр. 19).

6.4.1 Запись приветственного сообщения

- 1 
- 2 “Автоответчик” → **OK**
- 3 “Приветствие” → **OK**
- 4 “Нач. запись” → **OK**
- 5 “Да” → **OK**
 - Держа беспроводную трубку на расстоянии приблизительно 20 см (см), отчетливо говорите в микрофон.
- 6 Чтобы остановить запись, нажмите  → **[X O]**

Прослушивание сообщения-приветствия

1. 

2. “Автоответчик” → **OK**
3. “Приветствие” → **OK**
4. “Восп. Привет.” → **OK** → **[X O]**

Чтобы удалить ваше приветственное сообщение

1. 
2. “Автоответчик” → **OK**
3. “Приветствие” → **OK**
4. “По умолч.” → **OK** 2 раза
5. **[X O]**

Использование предварительно записанных приветственных сообщений

В аппарате предварительно записаны 2 приветственных сообщения:

- Если вы удалили или не записали собственное приветственное сообщение, аппарат воспроизводит для вызывающих абонентов предварительно записанное приветственное сообщение, предлагающее абонентам оставить свое сообщение.
- Если продолжительность записи сообщения (стр. 41) установлена на значение “Приветствие”, сообщения вызывающих абонентов не записываются, и аппарат воспроизводит другое предварительно записанное приветственное сообщение, предлагающее абонентам позвонить еще раз.

6.4.2 Прослушивание записанных сообщений

Если записаны новые сообщения, на дисплее беспроводной трубки отображается  с общим числом новых сообщений.

- 1 
- 2 “Автоответчик” → **OK**
- 3 “Восп. Нов Сообщ” или “Восп. Все Сообщ” → **OK**
- 4 По окончании нажмите **[X O]**.

Примечание:

- Чтобы переключиться на динамик, нажмите **[↶]**.
- Если на дисплее отображается “Автоотв Полн”, то  и общее число новых сообщений не отображаются.

Повторное воспроизведение сообщения

Нажмите **[1]** при прослушивании сообщения.

- Если **[1]** нажать в течение первых 5 секунд воспроизведения сообщения, воспроизводится предыдущее сообщение.

Пропуск сообщения

Нажмите **[2]** для воспроизведения следующего сообщения.

Остановка воспроизведения

Нажмите .

6. Автоответчик

Если вы подключили услугу идентификации вызывающего абонента

Если получена информация о вызывающем абоненте, можно сделать обратный вызов во время прослушивания сообщения.

- Во время воспроизведения нажмите
- “Набрать Номер” → **OK**

Примечание:

Для редактирования номера перед обратным вызовом.

- Во время воспроизведения нажмите
- “Редакт. и Вызов” → **OK**
- Исправьте номер. →

6.4.3 Удаление записанных сообщений

Удаление определенного сообщения

Нажмите **[*][4]** при прослушивании сообщения, которое вы хотите удалить.

Удаление всех сообщений

-
- “Автоответчик” → **OK**
- “Удалить Все” → **OK**
- “Да” → **OK** → **[*][0]**

6.4.4 Работа с прямыми командами

Автоответчиком можно управлять, не перемещаясь по меню, а нажимая клавиши набора номера. Чтобы использовать следующие команды, нажмите . → “Автоответчик” → **OK**

Клавиша	Прямые команды
[▲] или [▼]	Регулировать громкость громкоговорителя или динамика (во время воспроизведения)
[1]	Повторить сообщение (во время воспроизведения) ^{*1}
[2]	Пропустить сообщение (во время воспроизведения)
[3]	Войти в меню “Настр.”
[4]	Воспроизвести новые сообщения
[5]	Воспроизвести все сообщения
[6]	Воспроизвести приветственное сообщение
[7][6]	Записать приветственное сообщение
[8]	Включает режим автоответчика
[9] или	Остановить запись/Остановить воспроизведение
[0]	Выключает режим автоответчика
[*][4]^{*2}	Удалить сообщение, воспроизводимое в данный момент

Клавиша	Прямые команды
[*][5]	Удалить все сообщения
[*][6]	Удалить приветственное сообщение ^{*3}

- *1 При нажатии в течение первых 5 секунд сообщения воспроизводится предыдущее сообщение.
- *2 Удаление можно также выполнить следующим образом:
X → “Да” → **OK**
- *3 Аппарат выполняет переключение на предварительно записанное приветственное сообщение.

6.4.5 Программирование автоответчика

Для установки кода дистанционного управления

Для дистанционного управления автоответчиком необходимо вводить 3-значный код удаленного доступа. Этот код предохраняет ваши сообщения от дистанционного прослушивания посторонними лицами.

Важно:

- Для дистанционного управления автоответчиком сначала необходимо задать код удаленного доступа.
- - “Автоответчик” → **OK**
 - “Настр.” → **OK**
 - “Код Доступа” → **OK**
 - Чтобы включить дистанционное управление, введите нужный код удаленного доступа из 3-х цифр.
 - Чтобы отключить дистанционное управление, нажмите **[*]**.
 - OK** → **[*][0]**

Примечание:

- Кроме того, эту функцию можно запрограммировать с помощью основного блока (функция #11 на стр. 43).

Для изменения числа звонков в режиме АО/ФАКС

Можно изменить количество звонков аппарата “Число Звонков”, подаваемых аппаратом до ответа на вызов. Можно выбрать от 2 до 7 звонков или “Авто”.

Установка по умолчанию: “2 Звонк.”

“Авто”: аппарат отвечает после 2 или 3 звонков, если есть новые сообщения, и после 5 или 6 звонков, если новых сообщений нет. Если для прослушивания новых сообщений (стр. 41) позвонить на свой аппарат с удаленного терминала, можно понять, что новых сообщений нет, услышав, что аппарат звонит четвертый раз. После этого вызов можно прервать, и платить за него не придется.

-
- “Автоответчик” → **OK**
- “Настр.” → **OK**
- “Число Звонков” → **OK**
- Выберите нужную установку. → **OK** → **[*][0]**

Примечание:

- Кроме того, эту функцию можно запрограммировать с помощью основного блока (функция #06 на стр. 43).

Изменение максимальной продолжительности записи для входящих сообщений

Можно изменить максимальную продолжительность записи сообщений, назначенную для каждого вызывающего абонента. Можно также выбрать “Приветствие”, что позволяет аппарату приветствовать вызывающих абонентов, но не записывать сообщения. Установка по умолчанию: “3 Мин”.

- 1.
2. “Автоответчик” → **OK**
3. “Настр.” → **OK**
4. “Время Записи” → **OK**
5. Выберите нужную установку. → **OK** → [**↶**]

Примечание:

- При выборе “Приветствие”:
 - Если вы не записали собственное приветственное сообщение, аппарат воспроизводит только предварительно записанное приветственное сообщение, предлагая абонентам позвонить еще раз позднее.
 - Если вы используете собственное сообщение, запишите только приветственное сообщение, предлагающее абонентам позвонить еще раз позднее (стр. 39).
- Кроме того, эту функцию можно запрограммировать с помощью основного блока (функция #10 на стр. 43).

2. Короткий сигнал подается до восьми раз.
 - Сигналы указывают число новых сообщений.
3. Воспроизводятся новые сообщения.

Если новых сообщений нет

1. Подается один длинный сигнал (короткий сигнал не подается).
 2. Нажмите [**5**].
 3. Воспроизводятся все записанные сообщения.
4. Чтобы закончить дистанционное управление, нажмите [**9**], а затем повесьте трубку.

6.5.2 Дистанционное управление с помощью дистанционных команд

- 1 Позвоните на ваш аппарат.
- 2 Введите код дистанционного управления во время или после сообщения-приветствия в режиме АО/ФАКС.
- 3 Введите дистанционную команду в течение 10 секунд.

Примечание:

- Нажимайте клавиши твердо.

6.5 Управление с удаленного терминала

Используя телефон с тональным набором, можно позвонить на собственный телефонный номер и получить доступ к аппарату, чтобы прослушать сообщения или изменить настройки автоответчика.

Важно:

- Предварительно запрограммируйте идентификационный код (ID) (стр. 40, функция #11 в разделе стр. 43).
- Перед уходом установите ваш аппарат на режим АО/ФАКС (стр. 34).
- Для дистанционных операций используйте телефон с тональным набором.

6.5.1 Сводка по дистанционному управлению

- 1 Позвоните на ваш аппарат.
- 2 Введите код дистанционного управления во время или после сообщения-приветствия в режиме АО/ФАКС.
- 3 Если есть новые записанные сообщения
 1. Подается длинный звуковой сигнал.

6. Автоответчик

Клавиша	Дистанционная команда
[1]	Повторить сообщение (во время воспроизведения) ^{*1}
[2]	Пропустить сообщение (во время воспроизведения)
[4]	Воспроизвести новые сообщения
[5]	Воспроизвести все сообщения
[6]	Воспроизвести приветственное сообщение
[7]	Записать приветственное сообщение
[9]	Прекратить текущую операцию ^{*2}
[0]	Выключить режим автоответа
[*][4]	Удалить сообщение, воспроизводимое в данный момент
[*][5]	Удалить все сообщения
[*][6]	Удалить приветственное сообщение (во время воспроизведения приветственного сообщения) ^{*3}
[*][#]	Закончить дистанционное управление

- *1 При нажатии в течение первых 5 секунд сообщения воспроизводится предыдущее сообщение.
- *2 Чтобы возобновить операцию, нажмите командную клавишу в течение 10 секунд.
- *3 Аппарат выполняет переключение на предварительно записанное приветственное сообщение.

Запись сообщения-отметки

После воспроизведения сообщений вы можете оставить дополнительное сообщение.

1. Дождитесь трех сигналов, обозначающих окончание дистанционной операции.
2. Подождите примерно 10 секунд.
3. Прослушайте голосовое указание и/или 1 звуковой сигнал.
4. Оставьте сообщение.

7.1 Программирование основного блока

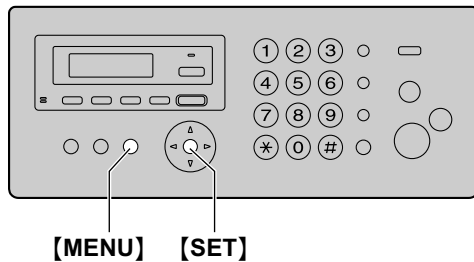

1. **[MENU]**
2. Нажмите **[#]** и наберите 2-значный код (от стр. 43 до стр. 48).
3. Нажмите соответствующую команду для отображения нужной настройки.
 - В зависимости от функции этот шаг может быть несколько иным.
4. **[SET]**
5. Для окончания программирования нажмите **[MENU]**.

7.1.1 Основные функции

Функция	Описание
Установка даты и времени* ¹ [#][0][1]	Введите дату и время, используя клавиатуру набора номера. Подробнее см. стр. 19.
Установка логотипа [#][0][2]	Введите ваш логотип, используя клавиатуру набора номера. Подробнее см. стр. 19.
Установка вашего телефонного номера факса [#][0][3]	Введите ваш номер факса, используя клавиатуру набора номера. Подробнее см. стр. 19.
Печать отчета об отправке [#][0][4]	<p>[0] “ВЫКЛ.” (по умолчанию): отчеты об отправке не распечатываются.</p> <p>[1] “ВКЛ.”: отчет об отправке распечатывается после каждой передачи факса.</p> <p>[2] “ОШИБКА”: отчет об отправке распечатывается только при неудачной передаче факса.</p>
Изменение числа звонков в режиме ТОЛЬКО ФАКС [#][0][6]	<p>[2] “2” (по умолчанию), [3] “3”, [4] “4”, [5] “5”, [6] “6”, [7] “7”, [8] “8”, [9] “9”</p> <p>Примечание:</p> <ul style="list-style-type: none"> • Заблаговременно установите функцию #77 на “ТОЛЬКО ФАКС” (стр. 48).
Изменение числа звонков в режиме АО/ФАКС* ¹ [#][0][6]	<p>[0] “АВТО”, [2] “2” (по умолчанию), [3] “3”, [4] “4”, [5] “5”, [6] “6”, [7] “7”</p> <p>Подробнее см. стр. 34.</p> <p>Примечание:</p> <ul style="list-style-type: none"> • Заблаговременно установите функцию #77 на “АО/ФАКС” (стр. 48). • Кроме того, можно запрограммировать эту функцию с помощью беспроводной трубки (стр. 40).
Изменение максимальной продолжительности записи для входящих сообщений* ¹ [#][1][0]	<p>[1] “1 мин”</p> <p>[2] “ТОЛЬКО ПРИВЕТ”: аппарат воспроизводит сообщение-приветствие, но не записывает никаких входящих сообщений.</p> <p>[3] “3 мин” (по умолчанию)</p> <p>Примечание:</p> <ul style="list-style-type: none"> • Кроме того, можно запрограммировать эту функцию с помощью беспроводной трубки (стр. 41).
Установка кода дистанционного управления* ¹ [#][1][1]	<ol style="list-style-type: none"> 1. [MENU] → [#][1][1] 2. Чтобы включить функцию дистанционного управления, введите 3-значный код дистанционного управления. <ul style="list-style-type: none"> • Чтобы отключить функцию дистанционного управления, нажмите [*]. 3. [SET] → [MENU] <p>Примечание:</p> <ul style="list-style-type: none"> • Кроме того, можно запрограммировать эту функцию с помощью беспроводной трубки (стр. 40).

7. Программируемые функции

Функция	Описание
Установка режима набора номера (для основного блока и беспроводной трубки) [#][1][3]	Если не удается делать вызовы, измените эту установку в соответствии с услугой, предоставляемой телефонной компанией. [1] “ИМПУЛЬСНЫЙ” (по умолчанию): для набора номера в импульсном режиме. [2] “ТОНАЛЬНЫЙ”: для тонального набора.
Установка тона звонка для внешних вызовов ^{*2} [#][1][7]	[1] “ТОН ЗВОНКА 1” (по умолчанию) [2] “ТОН ЗВОНКА 2” [3] “ТОН ЗВОНКА 3” [4] “ТОН ЗВОНКА 4” [5] “ТОН ЗВОНКА 5” [6] “ТОН ЗВОНКА 6”

*1 Если эта настройка изменена с помощью основного блока, эта настройка для беспроводной трубки будет также изменена, и наоборот.

*2 Эту настройку можно изменять отдельно для основного блока и беспроводной трубки.
– Об установке тона звонка для внешних вызовов в беспроводной трубке см. стр. 49.

7.1.2 Функции для опытного пользователя

Функция	Описание
Установка автоматической печати журнала [#][2][2]	[0] “ВЫКЛ. ”: аппарат не распечатывает общий отчет, но сохраняет записи последних 30 сеансов приема и отправки факсов. [1] “ВКЛ. ” (по умолчанию): аппарат автоматически распечатывает общий отчет после каждых 30 новых сеансов приема и отправки факсов (стр. 29).
Отправка документов за границу [#][2][3]	Если вы не можете отправить факс за границу, даже если номер правилен, и линия подсоединена, включите эту функцию до начала отправки факса. Эта функция повышает надежность за счет уменьшения скорости передачи. [0] “ВЫКЛ. ”: отключает эту функцию. [1] “СЛ ФАКС”: эта установка начинает действовать только для следующей попытки передачи факса. После передачи аппарат возвращается к предыдущей установке. [2] “ОШИБКА” (по умолчанию): если при предыдущей передаче факса произошел сбой, и вы хотите отправить документ повторно. Примечание: <ul style="list-style-type: none">Плата за телефонную связь может оказаться более высокой, чем обычно.

Функция	Описание
Отправка факса в определенное время [*][2][5]	<p>Данная функция позволяет передавать факсы в льготное время и таким образом снизить стоимость услуг связи. Функцию можно установить на включение до наступления нужного времени (до 24 часов).</p> <p>[0] “выкл.” (по умолчанию) [1] “вкл.”</p> <p>Чтобы отправить документ:</p> <ol style="list-style-type: none"> 1. Вставьте документ. 2. При необходимости нажмите [+] или [-] несколько раз для выбора нужного разрешения (стр. 29). 3. [MENU] → [*][2][5] 4. Нажмите [1] для выбора “вкл.”. → [SET] 5. Наберите номер факса. → [SET] 6. Введите время начала передачи. <ul style="list-style-type: none"> • Если выбран 12-часовой формат времени (стр. 19), нажимайте [*], чтобы выбрать AM или PM. • Если выбран 24-часовой формат времени (стр. 19), время устанавливается в 24-часовом формате. 7. [SET] → [MENU] <p>Примечание:</p> <ul style="list-style-type: none"> • Для отмены после программирования нажмите [STOP], а затем [SET].
Установка автоматической печати списка вызывавших абонентов [*][2][6]	<p>[0] “выкл.” (по умолчанию): список вызывавших абонентов не распечатывается автоматически, но основной блок сохраняет записи с информацией о последних 50 звонивших абонентах.</p> <p>[1] “вкл.”: список вызывавших абонентов автоматически распечатывается каждый раз после регистрации основным блоком 50 звонивших абонентов (стр. 25).</p>
Выбор режима определения вызывающих абонентов*¹ [*][2][7]	<p>[1] “АВТО” (по умолчанию): услуга Caller ID или АОН выбирается автоматически.</p> <p>[2] “вкл. АОН”: используется услуга АОН.</p> <p>[3] “CALLER ID”: используется услуга Caller ID.</p> <p>[4] “выкл. АОН”: услуга АОН выключена.</p> <p>Примечание:</p> <ul style="list-style-type: none"> • Кроме того, можно запрограммировать эту функцию с помощью беспроводной трубки (стр. 24).
Выбор количества цифр идентификации вызывающего абонента (только для пользователей АОН)*¹ [*][2][9]	<p>Для выбора количества цифр идентификации вызывающего абонента на дисплее для отображения.</p> <p>[4] “4” [5] “5” [6] “6” [7] “7” (по умолчанию)</p> <p>Примечание:</p> <ul style="list-style-type: none"> • Кроме того, можно запрограммировать эту функцию с помощью беспроводной трубки (стр. 27).
Установка времени [*][3][3]	<p>При помощи этой функции настройки даты и времени аппарата будут автоматически корректироваться при получении информации о вызывающем абоненте (только для пользователей Caller ID).</p> <p>[1] “АВТО”: настройки даты и времени аппарата будут автоматически корректироваться.</p> <p>[2] “РУЧН” (по умолчанию): отключает эти функции.</p>

7. Программируемые функции

Функция	Описание															
Установка быстрого сканирования [#][3][4]	<p>Эта функция полезна, если вы хотите извлечь документ для использования в других целях, поскольку аппарат освобождает документ до его отправки или копирования.</p> <p>[0] “выкл.” (по умолчанию): отключает эту функцию.</p> <p>[1] “вкл.”: аппарат сначала сканирует документ и сохраняет его в памяти, а затем начинает отправку или копирование документов.</p> <p>Примечание:</p> <ul style="list-style-type: none"> Если размер документа превосходит емкость памяти, отправка всего документа или копирование других документов отменяется, и эта функция отключается автоматически. 															
Получение чрезмерно больших документов [#][3][6]	<p>Если размер документа, отправляемого вашим абонентом, такой же, как размер бумаги для печати или больше, аппарат может уменьшить документ и напечатать его. Выберите коэффициент уменьшения.</p> <p>[1] “72%”</p> <p>[2] “86%”</p> <p>[3] “92%” (по умолчанию)</p> <p>[4] “100%”</p> <table border="1" data-bbox="491 726 1273 950"> <thead> <tr> <th>Установка</th> <th>Формат бумаги для печати</th> <th>Размер оригинального документа</th> </tr> </thead> <tbody> <tr> <td>“100%”</td> <td>A4</td> <td>Letter</td> </tr> <tr> <td>“92%” (по умолчанию)</td> <td>A4</td> <td>A4</td> </tr> <tr> <td>“86%”</td> <td>A4</td> <td>A4</td> </tr> <tr> <td>“72%”</td> <td>A4</td> <td>Legal</td> </tr> </tbody> </table> <p>Примечание:</p> <ul style="list-style-type: none"> Фактический размер доли печати может слегка отличаться в зависимости от типа бумаги для печати или иных условий использования машин для отправки/получения сообщений. Сведения об абоненте, отправляющем факс, печатаются в верхней части каждой страницы. Поэтому, даже если оригинал имеет те же размеры, что и бумага для печати, при печати “100%” оригинал будет разделен на 2 листа. Выберите “92%”, чтобы печатать на 1 листе. 	Установка	Формат бумаги для печати	Размер оригинального документа	“100%”	A4	Letter	“92%” (по умолчанию)	A4	A4	“86%”	A4	A4	“72%”	A4	Legal
Установка	Формат бумаги для печати	Размер оригинального документа														
“100%”	A4	Letter														
“92%” (по умолчанию)	A4	A4														
“86%”	A4	A4														
“72%”	A4	Legal														
Регулировка контрастности ЖК-дисплея² [#][3][9]	<p>[1] “НОРМАЛ.” (по умолчанию)</p> <p>[2] “ТЕМНЕЕ”</p>															
Изменение кода активации факса [#][4][1]	<p>Если для получения факсов вы намерены использовать дополнительный телефон (стр. 33), включите эту функцию и задайте код включения.</p> <p>[0] “выкл.”</p> <p>[1] “вкл.” (по умолчанию)</p> <ol style="list-style-type: none"> [MENU] → [#][4][1] Нажмите [1] для выбора “вкл.”. → [SET] Введите код от 2 до 4 цифр, используя 0-9, [*] и [#]. <ul style="list-style-type: none"> Код по умолчанию — “*#9”. [SET] → [MENU] 															

Функция	Описание
Установка сигнала о приеме в память [#][4][4]	<p>Подача звукового сигнала, если полученный документ сохраняется в памяти из-за какой-либо неполадки.</p> <p>[0] “ВЫКЛ.”: отключает эту функцию.</p> <p>[1] “ВКЛ.” (по умолчанию): вы слышите звуковые сигналы.</p> <p>Примечание:</p> <ul style="list-style-type: none"> • Длинные гудки продолжаются до тех пор, пока вы не устраните неполадку и не убедитесь, что в аппарате достаточно бумаги для печати сохраненного документа.
Установка дружественного приема [#][4][6]	<p>Для автоматического получения факса, когда при ответе на вызов вы слышите тональный сигнал вызывающего факса (длинный гудок).</p> <p>[0] “ВЫКЛ.”: для приема факса необходимо нажать [FAX START].</p> <p>[1] “ВКЛ.” (по умолчанию): для приема факса не нужно нажимать [FAX START].</p>
Выбор языка меню² [#][4][8]	<p>Сообщения на дисплее и отчеты будут отображаться на выбранном языке.</p> <p>[1] “АНГЛИЙСКИЙ”: используется английский язык.</p> <p>[2] “РУССКИЙ” (по умолчанию): используется русский язык.</p> <p>[3] “УКРАИНСКИЙ”: используется украинский язык.</p> <p>1. [MENU] → [#][4][8]</p> <p>2. Нажмите [1]–[3] для выбора нужного языка. → [SET] → [MENU]</p> <p>FOR ENGLISH USERS:</p> <p>If you want to change the language setting to English, proceed as follows.</p> <p>1. [MENU] → [#][4][8]</p> <p>2. Press [1] to select English. → [SET] → [MENU]</p>
Выбор голосовых указаний [#][5][0]	<p>Голосовые указания подаются на выбранном языке.</p> <p>[1] “АНГЛИЙСКИЙ”: используется английский язык.</p> <p>[2] “РУССКИЙ” (по умолчанию): используется русский язык.</p>
Установка звукового сигнала и тональных сигналов нажатия клавиш² [#][5][2]	<p>Если не нужно, чтобы при наборе номера или нажатии клавиш воспроизводились тональные сигналы нажатия клавиш, включая тональные сигналы подтверждений и звуковые сигналы об ошибках, отключите эту функцию.</p> <p>[0] “ВЫКЛ.”: отключает эту функцию.</p> <p>[1] “ВКЛ.” (по умолчанию): включает воспроизведение звуковых сигналов об ошибках и тональных сигналов нажатия клавиш.</p> <p>Примечание:</p> <ul style="list-style-type: none"> • Даже если для этой функции установлено значение “ВЫКЛ.”, аппарат воспроизводит звуковые сигналы в следующих случаях: <ul style="list-style-type: none"> – включение установки оповещения о приеме в память (функция #44 на стр. 47). – открыта задняя крышка.
Изменение продолжительности приветственного сообщения в режиме АО/ФАКС [#][5][4]	<p>[1] “16С” (по умолчанию): максимальная продолжительность сообщения-приветствия составляет 16 секунд.</p> <p>[2] “60С”: максимальная продолжительность сообщения-приветствия составляет 60 секунд.</p> <p>Подробнее см. стр. 38.</p>
Установка контраста сканирования [#][5][8]	<p>Для отправки или копирования документа с блеклым или темным текстом установите эту функцию до передачи или копирования.</p> <p>[1] “НОРМАЛ.” (по умолчанию): используется для нормального текста.</p> <p>[2] “СВЕТЛЫЙ”: используется для темного текста.</p> <p>[3] “ТЕМНЕЕ”: используется для блеклого текста.</p>
Копирование данных телефонной книги из основного блока в беспроводную трубку [#][5][9]	<p>[1] “1 ЗАПИСЬ” (по умолчанию)</p> <p>[2] “ВСЕ ЗАПИСИ”</p> <p>Подробнее см. стр. 54.</p>

7. Программируемые функции

Функция	Описание
Контроль входящего вызова [#][6][7]	Для прослушивания входящего вызова через громкоговоритель, когда автоответчик записывает сообщение. [0] “выкл.” [1] “вкл.” (по умолчанию)
Установка режима коррекции ошибок (ЕСМ) [#][6][8]	Данная функция применима, если передающие/принимающие факсимильные аппараты ЕСМ-совместимы. [0] “выкл.”: отключает эту функцию. [1] “вкл.” (по умолчанию): если во время передачи/приема факса произошла ошибка, аппарат продолжает поддерживать связь. Примечание: • Эту установку изменить невозможно, если в памяти находятся полученные документы.
Установка времени повторного вызова/сигнала “Флэш” (для основного блока и беспроводной трубки) [#][7][2]	Длительность сигнала повторного вызова/сигнала “Флэш” зависит от вашей телефонной станции или главной УАТС. [1] “900мс”, [2] “700мс” (по умолчанию), [3] “600мс”, [4] “400мс”, [5] “300мс”, [6] “250мс”, [7] “200мс”, [8] “160мс”, [9] “110мс”, [*] “100мс”, [0] “90мс”, [#] “80мс” Примечание: • Если аппарат подключен через УАТС, то эту настройку, возможно, потребуется изменить, чтобы функции УАТС (передача вызова и т.д.) работали правильно. Выясните правильные настройки на вашей УАТС.
Изменение режима получения в режиме ответа вручную [#][7][3]	[1] “ТЕЛ” (по умолчанию): режим телефона (стр. 32) [2] “ТЕЛ/ФАКС”: режим телефона/факса (стр. 33)
Установка тона соединения [#][7][6]	При частых сбоях во время отправки факсов эта функция позволяет прослушать следующие сигналы соединения: тональный сигнал факса, тональный сигнал обратного вызова и тональный сигнал занятости линии. По этим сигналам можно определить статус аппарата вашего абонента. [0] “выкл.”: отключает эту функцию. [1] “вкл.” (по умолчанию): вы слышите тоны соединения. Примечание: • Если тональный сигнал обратного вызова продолжает звучать, то, возможно, факсимильный аппарат вашего абонента не является факсимильным, или же в нем закончилась бумага. Уточните у абонента. • Громкость сигналов соединения не регулируется.
Изменение режима приема в режиме автоответчика [#][7][7]	[1] “АО/ФАКС” (по умолчанию): режим телефонного автоответчика/факсимильного аппарата (стр. 34) [2] “ТОЛЬКО ФАКС”: режим ТОЛЬКО ФАКС (стр. 34)
Изменение количества звонков задержки в режиме ТЕЛ/ФАКС [#][7][8]	При использовании дополнительного телефона, когда этот аппарат установлен на режим ТЕЛ/ФАКС, выберите число звонков, которое будет подавать дополнительный телефон перед тем, как аппарат ответит на вызов. [2] “2” (по умолчанию), [3] “3”, [4] “4”, [5] “5”, [6] “6”, [7] “7”, [8] “8”, [9] “9” Подробнее см. стр. 33.
Сброс функций для опытного пользователя к установкам по умолчанию [#][8][0]	[0] “НЕТ” (по умолчанию) [1] “ДА” Как сбросить функции для опытного пользователя: 1. [MENU] → [#][8][0] 2. Нажмите [1] для выбора “да”. → [SET] → [SET] Примечание: • Выбор языка (функция #48 на стр. 47), выбор голосовых указаний (функция #50 на стр. 47) и выбор режима коррекции ошибок (функция #68 на стр. 48) не сбрасываются.

- *1 Если эта настройка изменена с помощью основного блока, эта настройка для беспроводной трубки будет также изменена, и наоборот.
- *2 Эту настройку можно изменять отдельно для основного блока и беспроводной трубки.
 - Об установке контрастности ЖК-дисплея беспроводной трубки см. стр. 49.
 - Об установке языка меню для беспроводной трубки см. стр. 51.
 - Сведения об установке тональных сигналов нажатия клавиш беспроводной трубки см. на стр. 49.

7.2 Программирование беспроводной трубки

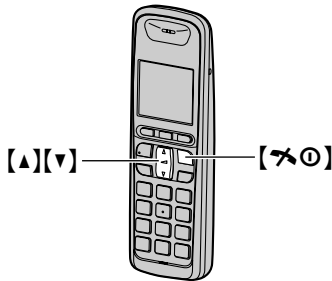

- 1.
2. Нажмите [▼] или [▲], чтобы выбрать нужное главное меню. → **OK**
3. Нажмите [▼] или [▲], чтобы выбрать нужный пункт в подменю 1. → **OK**
 - Возможно, в некоторых случаях придется выбирать из подменю 2. → **OK**
4. Нажмите [▼] или [▲], чтобы выбрать нужную установку. → **OK**
 - Этот шаг может зависеть от того, какая функция программируется.
 - Чтобы выйти из операции, нажмите [↵].

Примечание:

- О работе с другими главными меню смотрите соответствующие главы.
- Текущий пункт или настройка выделяются на дисплее.

7.2.1 Функции беспроводной трубки

Главное меню	Подменю 1	Подменю 2	Функция (настройка по умолчанию)
"Наст. Трубки"	"Настр. Даты"	"Дата/Время"*1	Дата и время: стр. 19
		"Будильник"	Установите будильник: стр. 51
	"Звонки"	"Громк."*2, *3	Громкость звонка беспроводной трубки (максимум): стр. 18
		"Звонок"*2, *4, *5	Тоны звонка для внешних вызовов ("Звонок 1")
	"Дисплей"*2	"Язык"	Язык меню дисплея ("Русский"): стр. 51
		"Контраст"	Контрастность ЖК-дисплея (Уровень 3)
	"Регист. Трубки"	–	стр. 52
	"Тон Клавиш"*2, *6	–	Включение/выключение тональных сигналов нажатия клавиш ("Вкл. ")
	"Авторазг."	–	Включение/выключение функции авторазговора ("Выкл. ") : стр. 22
"Голос. АОН"	–	Включение/выключение голосового АОН ("Вкл. ")	
"Код Набора"	–	стр. 51	

7. Программируемые функции

Главное меню	Подменю 1	Подменю 2	Функция (настройка по умолчанию)
"Настр. Базы"	"АОН"	"Режим"*1	("Авто") стр. 24
		"Число Цифр"*1	("7 Цифр") стр. 27
		"Число Сигналов"	("3") стр. 27
		"Длит. Сигнала"	("140") стр. 27
		"Задерж. Сигнала"	("200") стр. 27
		"Задерж 1-го Сигн"	("200") стр. 27
		"Лимит сигн. Зв."	("120 с") стр. 28
	"PIN Базы"	–	Измените PIN-код основного блока ("0000").*7 Введите текущий 4-значный PIN-код основного блока.*8 → Введите новый 4-значный PIN-код основного блока. → OK
	"Repeater"	–	("Выкл.") стр. 52

*1 Если эта настройка изменена с помощью беспроводной трубки, эта настройка будет также изменена для основного блока, и наоборот.

*2 Эту настройку можно изменять отдельно для основного блока и беспроводной трубки.

- Об установке громкости звонка для основного блока см. стр. 18.
- Об установке тона звонка для внешних вызовов см. функцию #17 на стр. 44.
- Об установке языка меню дисплея основного блока см. функцию #48 на стр. 47.
- Об установке контрастности ЖК-дисплея основного блока см. функцию #39 на стр. 46.
- Сведения об установке тональных сигналов нажатия клавиш основного блока см. функцию #52 на стр. 47.

*3 Когда громкость звонка отключена, отображается X , и беспроводная трубка не звонит при внешних вызовах.

Однако даже если громкость звонка отключена, беспроводная трубка звонит:

- на низком уровне для будильника (стр. 51) и вызовов внутренней связи (стр. 53)
- на высоком уровне при пейджинге (стр. 53)

*4 Если в качестве тона звонка вы выбрали одну из мелодий, звонок продолжает звучать в течение нескольких секунд, даже если вызывающий абонент уже повесил трубку. Когда вы ответите на вызов, может быть слышен тональный сигнал готовности, или ничего не слышно.

*5 Мелодии, предустановленные в данном изделии, используются с разрешения © 2007 Copyrights Vision Inc.

*6 Отключите эту функцию, если вы не хотели бы слышать тональные сигналы нажатия клавиш при наборе номера или нажатии любых клавиш, а также тональные сигналы подтверждений или ошибок.

*7 При изменении PIN-кода обязательно запишите новый PIN-код. Аппарат не сообщает PIN-код.

*8 Если вы забыли свой PIN-код, обратитесь в центр обслуживания Panasonic.

7.2.2 Настройка беспроводной трубки

Будильник

Для каждой беспроводной трубки одновременно можно установить одну из 2-х настроек будильника (однократно или ежедневно). Сигнал будильника подается в течение 3 минут в заданное время.

Важно:

- Сначала установите дату и время (стр. 19).

1. 
2. “Наст. Трубки” → **OK**
3. “Настр. Даты” → **OK**
4. “Будильник” → **OK**
5. Выберите нужный параметр будильника. → **OK**

“Выкл.”



Выключает сигнал будильника. Еще раз нажмите **OK**, а затем  для выхода.

“Один Раз”

Сигнал будильника подается однократно в заданное время. Введите нужную дату и время. → **OK**

“Ежедневно”

Сигнал будильника подается ежедневно в заданное время.

6. Установите необходимое время. → **OK**
7. Выберите нужный тон сигнала будильника. → **OK** 2 раза
 - Рекомендуется выбирать тон звонка, отличный от тона, используемого для внешних вызовов.
8. 
 - Когда время будильника установлено, на дисплее отображается .

Примечание:

- Переход к шагу 4 выполняется нажатием **[R/⊕]** в режиме ожидания.
- Чтобы выключить сигнал будильника, нажмите любую клавишу или поместите беспроводную трубку на основной блок.
- Если беспроводная трубка используется, сигнал будильника не будет звучать до тех пор, пока беспроводная трубка не будет переключена в режим ожидания.
- Если выбрать “Один Раз”, установка изменяется на “Выкл.” после подачи сигнала будильника.

Язык меню дисплея





Важно:

- Если после первой установки батарей отображается диалог выбора языка, выполните шаг 5.

1. 
2. “Наст. Трубки” → **OK**
3. “Дисплей” → **OK**
4. “Язык” → **OK**



5. Выберите нужный язык. → **OK** → 

Примечание:

- Если вы выбрали неизвестный язык, нажмите ,  3 раза, нажмите **OK**, нажмите  2 раза, нажмите **OK** 2 раза, выберите нужный язык, а затем нажмите **OK**. Нажмите .

FOR ENGLISH USERS:

If you want to change the language setting to English, proceed as follows.

1.  → 
2. Press **[▲]** 3 times. → **OK**
3. Press **[▼]** 2 times. → **OK** 2 times
4. Select English. → **OK** → 

Междугородный код



Если необходимо набрать специальный код набора, чтобы сделать вызов с использованием телефонных услуг определенного оператора связи/телефонной компании, то код набора можно сохранить заранее и набрать, просто нажав и удержав **[*]** во время набора номера телефона.

Важно:

- Чтобы использовать эту функцию, код набора необходимо сохранить заранее.



Пример: если код набора “098” и **[*]** нажата и удержана до набора “12345”, то аппарат набирает “09812345” автоматически.

Назначение номера междугородного кода



1. 
2. “Наст. Трубки” → **OK**
3. “Код Набора” → **OK**
4. Введите нужный код набора (макс. 24 цифры). → **OK** 2 раза
5. 

Как делать вызовы, используя код набора

При ручном наборе:

1. Возьмите беспроводную трубку, а затем нажмите и удерживайте **[*]**.
 - Отображается сохраненный код набора.
2. Наберите номер телефона вручную.
3.  или 

При наборе из телефонной книги или из списка вызывавших абонентов:

1. Отобразите нужный телефонный номер в телефонной книге или в списке вызывавших абонентов.
2. Нажмите и удерживайте **[*]**.
 - Сохраненный код набора отображается перед номером телефона.
3.  или 

8.1 Работа с несколькими аппаратами

8.1.1 Дополнительные беспроводные трубки

На одном основном блоке можно зарегистрировать до 6 беспроводных трубок. Например, дополнительные беспроводные трубки позволяют выполнять вызовы внутренней связи для второй беспроводной трубки в то время, как третья беспроводная трубка занята внешним вызовом.

Важно:

- **Модель дополнительной беспроводной трубки, рекомендованная для использования с этим аппаратом, упомянута на стр. 9. Если используется другая модель беспроводной трубки, то некоторые операции (настройки беспроводной трубки, настройки основного блока и т.д.) могут оказаться недоступными.**

8.2 Регистрация беспроводной трубки на основном блоке

Поставляемая беспроводная трубка и основной блок предварительно зарегистрированы. Если по какой-либо причине беспроводная трубка не зарегистрирована на основном блоке (например, Ψ мигает, даже если беспроводная трубка находится рядом с основным блоком), зарегистрируйте беспроводную трубку повторно. После приобретения дополнительной беспроводной трубки зарегистрируйте ее на основном блоке. Убедитесь в том, что дополнительная беспроводная трубка включена. Если беспроводная трубка не включена, нажмите и удерживайте $\left[\Psi \right]$ несколько секунд, чтобы включить ее.

1 

2 “Наст. Трубки” → **OK**

3 “Регист. Трубки” → **OK**

4 Нажмите и удерживайте **[LOCATOR]** на основном блоке приблизительно 3 секунды, пока не зазвучит сигнал регистрации.

- После нажатия **[LOCATOR]** процедура регистрации должна быть закончена в течение 1 минуты.

5 Дождитесь, пока отобразится “PIN Базы”, затем введите PIN-код основного блока (по умолчанию: “0000”), а затем нажмите **OK**.

- Если вы забыли свой PIN-код, обратитесь в центр обслуживания Panasonic.
- Если беспроводная трубка зарегистрирована успешно, Ψ перестает мигать. Если включены тональные сигналы нажатия клавиш (стр. 49), звучит тон подтверждения.

Примечание:

- Перед первым включением дополнительной беспроводной трубки заряжайте ее аккумуляторные батареи не менее 7 часов.
- При приобретении дополнительной беспроводной трубки обратитесь к инструкции по установке дополнительной беспроводной трубки для регистрации.

8.2.1 Сброс регистрации беспроводной трубки

Беспроводная трубка может отменить свою собственную регистрацию (или регистрацию другой беспроводной трубки), сохраненную в основном блоке. Это позволяет беспроводной трубке завершить беспроводное соединение с системой.

1 

2 “Настр. Базы” → **OK**

3 **[3][3][5]**

4 “Отмена Трубки” → **OK**

- Отображаются номера всех беспроводных трубок, зарегистрированных на основном блоке.
- 5 Выберите беспроводную трубку (трубки), которые необходимо отменить, нажимая нужный номер беспроводной трубки. → **OK**
- Номер (номера) выбранной беспроводной трубки мигает.
 - Чтобы отменить номер выбранной беспроводной трубки, нажмите этот номер еще раз. Номер перестанет мигать.
- 6 “Да” → **OK**
- При удалении каждого номера беспроводной трубки звучит тон подтверждения.
 - При отмене собственной регистрации беспроводная трубка не подает звукового сигнала.

7 $\left[\Psi \right]$

8.2.2 Увеличение зоны действия основного блока

Зону действия сигнала основного блока можно увеличить, используя DECT-ретранслятор. Пользуйтесь только DECT-ретрансляторами Panasonic. Информацию по аксессуарам см. на стр. 9. Подробнее об этом можно узнать у регионального дилера или ретейлера Panasonic.

Важно:

- **Прежде чем регистрировать ретранслятор на основном блоке, необходимо включить режим ретранслятора.**
- **Не используйте более одного ретранслятора одновременно.**

Установка режима ретранслятора

1. 

2. “Настр. Базы” → **OK**

3. “Repeater” → **OK**

4. “Вкл.” или “Выкл.” → **OK** → **[*0]**

Примечание:

- После того, как режим ретранслятора включен или выключен, на беспроводной трубке быстро мигает **У**. Это нормальное явление, и беспроводную трубку можно использовать после того, как **У** перестанет мигать.

8.3 Внутренняя связь

Вызовы внутренней связи можно делать между беспроводной трубкой и основным блоком, а также между 2-мя беспроводными трубками. С основного блока можно выполнять вызов всех беспроводных трубок одновременно.

Примечание:

- Если вы получили внешний вызов в момент разговора по вызову внутренней связи, вы услышите тоны прерывания. Чтобы ответить на вызов, завершите разговор по внутренней связи и ответьте на внешний вызов.
 - см. шаг 3 “3.1.1 С помощью беспроводной трубки”, стр. 21.
 - см. шаг 3 “3.1.2 С помощью основного блока”, стр. 21.

[R(FLASH)] / [R/0] не могут быть использованы для ответа на внешние вызовы.

- Во время поискового вызова беспроводная трубка, вызов которой выполняется, подает звуковой сигнал в течение 1 минуты.

8.3.1 Как делать вызовы внутренней связи

С помощью беспроводной трубки

1 →

2 Для выполнения вызова основного блока нажмите **[0]**.

Для выполнения вызова другой беспроводной трубки нажмите номер нужной беспроводной трубки.

- Основной блок или беспроводная трубка, вызов которой выполняется, подает звуковой сигнал в течение 1 минуты.
- Чтобы остановить вызов, нажмите **[*0]**.

3 Когда абонент, вызов которого выполняется, отвечает, говорите в беспроводную трубку.

4 Чтобы завершить вызов внутренней связи, нажмите **[*0]**.

С помощью основного блока

1 **[INTERCOM]**

2 Для выполнения вызова одной беспроводной трубки нажмите номер нужной беспроводной трубки. Для выполнения вызова всех беспроводных трубок нажмите **[0]**.

- Беспроводные трубки, вызов которых выполняется, подают звуковой сигнал в течение 1 минуты.
- Для остановки вызова нажмите **[DIGITAL SP-PHONE]** или **[INTERCOM]**.

3 Когда абонент, вызов которого выполняется, отвечает, говорите в **[MIC]**.

4 Чтобы завершить вызов внутренней связи, нажмите **[DIGITAL SP-PHONE]** или **[INTERCOM]**.

Поиск беспроводной трубки

С помощью клавиши **[LOCATOR][0]** на основном блоке можно найти беспроводную трубку.

- Все зарегистрированные беспроводные трубки будут издавать звуковой сигнал в течение 1 минуты.

Для остановки пейджинга нажмите **[LOCATOR]** еще раз.

8.3.2 Ответ на вызовы внутренней связи

С помощью беспроводной трубки

При выполнении вызова беспроводной трубки она подает звуковой сигнал, и индикатор звонка быстро мигает. На дисплее отображается номер дополнительной трубки, выполняющей вызов.

- 1 Нажмите **[↶]** или **[☎]**, чтобы ответить на пейджинг.
- 2 Чтобы завершить вызов внутренней связи, нажмите **[*0]**.

С помощью основного блока

При выполнении вызова основного блока он подает звуковой сигнал и отображает номер дополнительной трубки, выполняющей вызов.

- 1 Нажмите **[DIGITAL SP-PHONE]** или **[INTERCOM]**, чтобы ответить на пейджинг.

- 2 Чтобы завершить вызов внутренней связи, нажмите **[DIGITAL SP-PHONE]** или **[INTERCOM]**.

8.4 Передача вызова/конференц-связь

С помощью функции внутренней связи внешние вызовы могут передаваться между беспроводной трубкой и основным блоком, а также между 2 беспроводными трубками.

8.4.1 На основной блок или другую беспроводную трубку (с помощью беспроводной трубки)

1 Беспроводная трубка:

Во время внешнего вызова нажмите **[0]**, чтобы удерживать вызов.

-  мигает, указывая на удерживаемый внешний вызов.

8. Эксплуатация нескольких аппаратов

2 Беспроводная трубка:

Для выполнения вызова основного блока нажмите [0].

Для выполнения вызова другой беспроводной трубки нажмите номер нужной беспроводной трубки.

3 Основной блок:

Чтобы ответить на вызов, нажмите [DIGITAL SP-PHONE].

Другая беспроводная трубка:

Нажмите [↶] или [☎], чтобы ответить на пейджинг.

4 Беспроводная трубка:

Чтобы окончить передачу, нажмите [↶].

Чтобы установить конференц-связь, нажмите [3].

- Чтобы выйти из конференц-связи, нажмите [↶]. Другие абоненты могут продолжать разговор.

Примечание:

- По завершении внутреннего вызова можно говорить с внешним абонентом.

Передача вызова без разговора с пользователем основного блока/пользователем другой беспроводной трубки

После шага 2, нажмите [↶].

- При получении внешнего вызова основной блок или другая беспроводная трубка звонят.

Примечание:

- Если ответ на передаваемый вызов не получен в течение 60 секунд, беспроводная трубка будет звонить еще раз. Нажмите [↶] или [☎], чтобы вернуться к внешнему вызову.

8.4.2 На беспроводную трубку (с помощью основного блока)

1 Основной блок:

Во время телефонного вызова нажмите [INTERCOM].

- Вызов будет переведен в режим удержания.

2 Основной блок:

Для выполнения вызова одной беспроводной трубки нажмите номер нужной беспроводной трубки.

Для выполнения вызова всех беспроводных трубок нажмите [0].

3 Беспроводная трубка:

Нажмите [↶] или [☎], чтобы ответить на пейджинг.

4 Основной блок:

Чтобы окончить передачу, нажмите [DIGITAL SP-PHONE].

Чтобы установить конференц-связь, нажмите [3].

Передача вызова без разговора с пользователем беспроводной трубки

После шага 2, нажмите [DIGITAL SP-PHONE].

- При получении внешнего вызова беспроводные трубки звонят.

Примечание:

- Если ответ на переданный вызов не получен в течение 60 секунд, основной блок будет звонить еще раз. Нажмите [DIGITAL SP-PHONE], чтобы вернуться к внешнему вызову.

8.5 Копирование записей телефонной книги

Одну или все записи телефонной книги можно копировать между беспроводной трубкой и основным блоком или между 2-мя беспроводными трубками. Записи сохраняются в телефонной книге назначения.

8.5.1 На основной блок или другую беспроводную трубку (с помощью беспроводной трубки)

Копирование одной записи телефонной книги

1. Найдите нужную запись в телефонной книге беспроводной трубки (стр. 22). →
2. “Копировать” → **OK**
3. Для копирования в основной блок нажмите [0].
Для копирования в другую беспроводную трубку введите номер второй беспроводной трубки, в которую следует отправить запись телефонной книги первой беспроводной трубки.
 - По завершении копирования записи отображается “Завершено”.
 - Продолжение копирования другой записи “да” → **OK** → Найдите нужную запись в телефонной книге беспроводной трубки. → **OK**
4. [↶]

Копирование всех записей телефонной книги

1. →
2. “Копировать Все” → **OK**
3. Для копирования в основной блок нажмите [0].
Для копирования в другую беспроводную трубку введите номер второй беспроводной трубки, в которую следует отправить запись телефонной книги первой беспроводной трубки.
 - После копирования всех записей отображается “Завершено”.
4. [↶]

8.5.2 На беспроводную трубку (с помощью основного блока)

Копирование одной записи телефонной книги

1. [MENU] → [Ⓜ][5][9]
2. Нажмите [1] для отображения “1 запись”. → [SET]

3. Введите номер беспроводной трубки, в которую следует отправить запись.
4. Нажимайте **[+]** или **[-]** для отображения необходимой записи.
5. **[SET]**
 - Чтобы копировать другую запись, повторите шаги 4 и 5.
6. По завершении копирования нажмите **[MENU]**.

Копирование всех записей телефонной книги

1. **[MENU]** → **[#][5][9]**
2. Нажмите **[2]** для отображения “все записи”. → **[SET]**
3. Введите номер беспроводной трубки, в которую следует отправить запись.
4. По завершении копирования нажмите **[MENU]**.

9.1 Ввод символов

Для ввода знаков и цифр используются клавиши набора номера. Каждой клавише набора номера назначено несколько знаков. Доступные режимы ввода знаков: Кириллица (АБВ), Цифровой (0-9), Латиница (ABC), Греческий (ABГ), Расширенный 1 (АĂĂ) и Расширенный 2 (SŚŠ). Во всех этих режимах ввода знаков, кроме Числового, можно выбрать символ для ввода, нажимая клавишу набора номера.

- Нажмите клавишу [◀] или [▶] на основном блоке и [▲] или [▼] на беспроводной трубке, чтобы переместить курсор влево или право.
- Для ввода символов и цифр нажимайте клавиши набора номера.
- Нажмите [STOP] на основном блоке или **C** на беспроводной трубке, чтобы удалить знак или цифру, выделенные курсором. Нажмите и удерживайте [STOP]/ **C**, чтобы удалить все знаки или цифры.
- Нажимайте [✳], чтобы переключаться между верхним и нижним регистрами.
- Чтобы ввести другой знак, находящийся на той же клавише набора номера, нажмите [▶] на основном блоке и [▼] на беспроводной трубке для перемещения курсора на следующую позицию, а затем нажмите соответствующую клавишу набора номера.
- Если не нажимать клавиши набора номера на беспроводной трубке в течение 5 секунд после ввода знака, знак фиксируется, и курсор перемещается вправо.

9.1.1 Режимы ввода знаков

При вводе текста можно использовать несколько режимов ввода знаков. Знаки, которые можно ввести, зависят от выбранного режима ввода.

9.1.2 Знаки, доступные в каждом режиме ввода знаков

Когда на дисплее основного блока отображается экран ввода символов:

Нажимайте [⌘], чтобы выбрать режим ввода знаков.

Если на дисплее беспроводной трубки отображается экран ввода символов:

11/11/11 → Выберите режим ввода знаков. → **OK**

Таблица знаков кириллицы (АБВ)

[0]	[1]	[2]	[3]	[4]	[5]	[6]	[7]	[8]	[9]
Пробел 0 Ğ € I	Пробел # & ' () * ı Ÿ , - . / 1	А Б В Г 2	Д Е Ж З 3	И Й К Л 4	М Н О П 5	Р С Т У 6	Ф Х Ц Ч 7	Ш Щ Ъ Ы 8	Ь Э Ю Я 9
Пробел 0 Ğ € I ı Ÿ		а б в г 2	д е ж з 3	и й к л 4	м н о п 5	р с т у 6	ф х ц ч 7	ш щ ъ ы 8	ь э ю я 9

- Знаки кириллицы в нижнем регистре можно вводить только с помощью беспроводной трубки.

Таблица ввода цифр (0-9)

[0]	[1]	[2]	[3]	[4]	[5]	[6]	[7]	[8]	[9]
0	1	2	3	4	5	6	7	8	9

Таблица знаков латинского алфавита (ABC)

[0]	[1]	[2]	[3]	[4]	[5]	[6]	[7]	[8]	[9]
Пробел 0	Пробел # & ' () * , - . / 1	A B C 2	D E F 3	G H I 4	J K L 5	M N O 6	P Q R S 7	T U V 8	W X Y Z 9
		a b c 2	d e f 3	g h i 4	j k l 5	m n o 6	p q r s 7	t u v 8	w x y z 9

Таблица знаков греческого алфавита (ΑΒΓ)

[0]	[1]	[2]	[3]	[4]	[5]	[6]	[7]	[8]	[9]
Пробел 0	Пробел # & ' () * , - . / 1	Α Β Γ 2	Δ Ε Ζ 3	Η Θ Ι 4	Κ Λ Μ 5	Ν Ξ Ο 6	Π Ρ Σ 7	Τ Υ Φ 8	Χ Ψ Ω Ξ 9

Таблица символов режима “Расширенный 1” (ΑΆ)

[0]	[1]	[2]	[3]	[4]	[5]	[6]	[7]	[8]	[9]
Пробел 0	Пробел # & ' () * , - . / 1	Α Ά Ά Ά Ά Ά Ά ΑΕ Β Ç Ç 2	Δ Ε Ę É Ę Ę É Ε 3	Γ Ę Η Ι Ι Ι Ι ι ι ι ι 4	Κ Λ Λ 5	Μ Ν Ń Ο Ò Ó Ô Õ Ö ø 6	Ρ Q R S Ş β 7	Τ U Û Ú Û Ü Û V 8	W Ŵ X Y ŷ Z 9
		a à á â ã ä å æ b ç ç 2	d e è é ê ë ë ε 3	g ĝ h i j k l ι ι ι ι 4	j k l 5	m n ñ o ò ó ô õ ö ø 6	p q r s ş β 7	t u ù ú û ü ü v 8	w Ŵ x y ŷ z 9

- Следующие знаки используются и для верхнего, и для нижнего регистров: ø Ş β Ŵ ŷ

Таблица символов режима “Расширенный 2” (ΑŚ)

[0]	[1]	[2]	[3]	[4]	[5]	[6]	[7]	[8]	[9]
Пробел 0	Пробел # & ' () * , - . / 1	Α Α Ά Α Β С Ç Ć 2	Đ Ď Ę É Ę Ę É 3	Г Н I Í 4	К L Ł Ł Ł Ł 5	М N Ń Ń Ń Ó Ō Ő 6	Р Q R Ŕ Ŕ Ś Ś Ś 7	Т Ŧ U Ú Û Ü Û V 8	W X Y ŷ Ÿ Z Ž Ž Ž 9
		a á ä À b c Ç Ć 2	d ě e é Ę Ę é 3	g h i í 4	j k l Ł Ł Ł 5	m n Ń ń ó ó ő ő 6	p q r Ŕ ŕ ś ś ś 7	t Ŧ u ú û ü ü v 8	w x y ŷ Ÿ z Ž Ž Ž 9

- Эта таблица символов предоставлена только для основного блока.
- Следующие знаки используются и для верхнего, и для нижнего регистров:

À Ć Ć Ę Ł Ł Ł Ń Ŕ Ś Ś ŷ ŷ Ž Ž Ž

10.1 Отчетные сообщения

Для обозначения состояния передачи или приема факса аппаратом в отчете об отправке и в общем отчете печатается одно из указанных ниже сообщений (стр. 29).

Сообщение	Код	Причина и решение
СБОЙ СВЯЗИ	40-42 46-72 FF	<ul style="list-style-type: none"> Ошибка во время передачи или приема. Повторите попытку или уточните у абонента.
	43 44	<ul style="list-style-type: none"> Неисправность телефонной линии. Подключите телефонный шнур аппарата к другой телефонной розетке и повторите попытку. Ошибка при международной связи. Попробуйте использовать режим международной связи (функция #23, на стр. 44).
ЗАСТРЕВАНИЕ ДОКУМЕНТА	----	<ul style="list-style-type: none"> Удалите застрявший документ (стр. 70).
ОШИБКА В ДР. ФАКСЕ	53 54 59 70	<ul style="list-style-type: none"> Ошибка при приеме или передаче вследствие неполадки в факсимильном аппарате абонента. Уточните у абонента.
ФАКС ИЗ ЧЕРН. СПИСКА НЕ ПРИНЯТ	----	<ul style="list-style-type: none"> Функция запрета на прием нежелательных факсов аппарата отклонила прием факса.
ПАМЯТЬ ПЕРЕПОЛНЕНА	----	<ul style="list-style-type: none"> Память переполнена принятыми документами из-за отсутствия бумаги для печати, красящей пленки или застревания бумаги для печати. Вставьте бумагу (стр. 14), установите красящую пленку (стр. 12) или удалите замятую бумагу (стр. 69).
НЕТ ДОКУМЕНТА	----	<ul style="list-style-type: none"> Документ вставлен в аппарат неправильно. Вставьте документ еще раз и повторите попытку.
ФАКС АБОНЕНТА НЕ ОТВЕЧАЕТ	----	<ul style="list-style-type: none"> Факсимильный аппарат абонента занят или в нем закончилась бумага. Попробуйте еще раз. Факсимильный аппарат абонента звонил слишком много раз. Отправьте факс вручную (стр. 29). Ваш абонент использует не факсимильный аппарат, а какое-то иное устройство. Уточните у абонента. Набранный номер не обслуживается.
НАЖАТА КНОПКА "STOP"	----	<ul style="list-style-type: none"> Нажата кнопка [STOP], и передача или прием факса отменены.
ОК	----	<ul style="list-style-type: none"> Передача или прием факса завершены успешно.

10.2 Сообщения на дисплее

Для обозначения состояния аппарата на дисплее отображается одно или несколько указанных ниже сообщений.

10.2.1 Основной блок

Дисплей	Причина и решение
"ОТКР ЗАДН КРЫШКА"	<ul style="list-style-type: none"> Открыта задняя крышка. Плотно закройте заднюю крышку.
"ЗАНЯТО"	<ul style="list-style-type: none"> По беспроводной трубке, на которую вы пытались звонить, уже разговаривают. Вызываемая беспроводная трубка находится слишком далеко от основного блока.
"ВЫЗВАТЬ СЕРВИС"	<ul style="list-style-type: none"> Какая-то неполадка в аппарате. Обратитесь в сервисную службу.

Дисплей	Причина и решение
“ПРОВЕРИТЬ ДОКУМ.”	<ul style="list-style-type: none"> ● Документ вставлен в аппарат неправильно. Вставьте документ правильно. При частых сбоях подачи документов прочистите ролики податчика документов (стр. 70) и повторите попытку. ● Длина документа превышает 600 мм (мм). Нажмите [STOP], чтобы удалить документ. Распределите документ на два или несколько листов и повторите попытку.
“ПРОВЕРИТЬ ПЛЕНКУ”	<ul style="list-style-type: none"> ● Красящая пленка закончилась. Замените красящую пленку новой (стр. 12). ● Красящая пленка не установлена. Установите его (стр. 12). ● Красящая пленка провисает или смялась. Натяните ее (см. шаг 5 на стр. 13).
“ПРОВЕРИТЬ БУМАГУ”	<ul style="list-style-type: none"> ● Бумага для печати не вставлена в аппарат или закончилась. Вставьте бумагу и нажмите [SET] для сброса сообщения. ● Бумага для печати была подана в аппарат неправильно (стр. 70). Вставьте бумагу еще раз (стр. 14) и нажмите [SET] для сброса сообщения. ● Бумага для печати застряла вблизи входа бумаги в аппарат. Удалите замятую бумагу (стр. 69) и нажмите [SET] для сброса сообщения.
“ФАКС В ПАМЯТИ”	<ul style="list-style-type: none"> ● О том, как распечатать документ, см. другие сообщения на дисплее. Принятые документы сохраняются в памяти вследствие отсутствия бумаги для печати, красящей пленки или же замятия бумаги для печати. Вставьте бумагу (стр. 14), установите красящую пленку (стр. 12) или удалите замятую бумагу (стр. 69). При отключении электропитания все факсы, сохраненные в памяти, будут потеряны. Проверьте с подключенным электропитанием.
“ПАМ. ФАКСА ПОЛНА”	<ul style="list-style-type: none"> ● Память переполнена принятыми документами из-за отсутствия бумаги для печати, красящей пленки или застревания бумаги для печати. Вставьте бумагу (стр. 14), установите красящую пленку (стр. 12) или удалите замятую бумагу (стр. 69). При отключении электропитания все факсы, сохраненные в памяти, будут потеряны. Проверьте с подключенным электропитанием. ● При выполнении передачи из памяти размер документа превысил емкость памяти аппарата. Отправьте весь документ вручную.
“ПЛЕНКА ЗАКАНЧИВ.”	<ul style="list-style-type: none"> ● Красящая пленка закончилась. Замените красящую пленку новой (стр. 12). ● Красящая пленка провисает. Натяните ее (см. шаг 5 на стр. 13) и установите повторно. ● Факсимильный аппарат расположен рядом с такими приборами, как телевизоры или динамики, которые генерируют мощное электромагнитное поле.
“МАЛО ПЛЕНКИ”	<ul style="list-style-type: none"> ● Красящая пленка заканчивается. Подготовьте новую красящую пленку (стр. 9).
“ПАМЯТЬ ПОЛНА”	<ul style="list-style-type: none"> ● Память телефонной книги основного блока заполнена. Удалите ненужные записи (стр. 23). ● При выполнении копирования размер документа превышает емкость памяти аппарата. Нажмите [STOP], чтобы удалить это сообщение с дисплея. Разбейте документ на части.
“ПАМ. СООБЩ. ПОЛНА”	<ul style="list-style-type: none"> ● В памяти не осталось места для записи голосового сообщения. Удалите ненужные сообщения (стр. 39, 40).
“ОШИБКА МОДЕМА”	<ul style="list-style-type: none"> ● Какая-то неполадка в модеме аппарата. Обратитесь в сервисную службу.
“ФАКС НЕ ОТВЕЧАЕТ”	<ul style="list-style-type: none"> ● Факсимильный аппарат абонента занят или в нем закончилась бумага. Попробуйте еще раз.
“ОТКРЫТ КОРПУС ПРОВИСАЕТ ПЛЕНКА” “ОТКРЫТ КОРПУС ПРОВ. ТИП ПЛЕНКИ”	<ul style="list-style-type: none"> ● Используйте оригинальную сменную пленку Panasonic (стр. 9). ● Красящая пленка провисает. Натяните ее (см. шаг 5 на стр. 13). ● Факсимильный аппарат расположен рядом с такими приборами, как телевизоры или динамики, которые генерируют мощное электромагнитное поле.
“ЗАСТРЯЛА БУМАГА”	<ul style="list-style-type: none"> ● Замятие бумаги для печати. Удалите застрявшую бумагу (стр. 69). ● При установке бумаги в лоток для бумаги вы приложили слишком большое усилие. Удалите всю вставленную бумагу и осторожно вставьте ее еще раз.
“ЖДИТЕ”	<ul style="list-style-type: none"> ● Аппарат проверяет красящую пленку на отсутствие провисания или складок. Подождите, пока закончится проверка.

10. Справка

Дисплей	Причина и решение
“ОШИБКА ПОЛЛИНГА”	<ul style="list-style-type: none">● Факсимильный аппарат абонента не поддерживает поллинг. Уточните у абонента.
“ОШИБКА ЗАПИСИ”	<ul style="list-style-type: none">● Длительность записанного сообщения-приветствия составляет менее 1 секунды. Запишите более длинное сообщение.
“ПРЕВ. ВРЕМ. ДОЗВ. ”	<ul style="list-style-type: none">● Факсимильный аппарат абонента занят или в нем закончилась бумага. Попробуйте еще раз.
“УДАЛИТЬ ДОКУМЕНТ”	<ul style="list-style-type: none">● Документ застрял. Удалите застрявший документ (стр. 70).● Нажмите [STOP] для извлечения замятой бумаги.
“СЕРИЙНАЯ ОШИБКА”	<ul style="list-style-type: none">● Какая-то неполадка в аппарате. Обратитесь в сервисную службу.
“ОШИБКА ПЕРЕДАЧИ”	<ul style="list-style-type: none">● Ошибка при передаче. Попробуйте еще раз.● При отправке по международной связи попытайтесь сделать следующее.<ul style="list-style-type: none">– Воспользуйтесь режимом международной связи (функция #23 на стр. 44).– Добавьте 2 паузы в конце телефонного номера или наберите номер вручную.
“ПЕРЕГРЕВ”	<ul style="list-style-type: none">● Аппарат слишком горячий. Не используйте аппарат некоторое время и дайте ему остыть.

10.2.2 Беспроводная трубка

Дисплей	Причина и решение
“Ошибка”	<ul style="list-style-type: none">● Запись оказалась слишком короткой. Попробуйте еще раз.
“Неудачно”	<ul style="list-style-type: none">● Сбой при копировании телефонной книги. Убедитесь, что устройство назначения находится в режиме ожидания, и повторите попытку.
“Не Завершено”	<ul style="list-style-type: none">● Память телефонной книги устройства назначения заполнена. Удалите ненужные записи из телефонной книги устройства назначения и повторите попытку.
“Память Полна”	<ul style="list-style-type: none">● Память телефонной книги беспроводной трубки заполнена. Удалите ненужные записи (стр. 22).
“Автоотв Полн”	<ul style="list-style-type: none">● В памяти не осталось места для записи голосового сообщения. Удалите ненужные сообщения (стр. 39, 40).
“Нет Связи Подключите Адаптер”	<ul style="list-style-type: none">● Потеряна связь между беспроводной трубкой и основным блоком. Переместитесь ближе к основному блоку и повторите попытку.● Чтобы перезагрузить основной блок, отсоедините от него сетевой шнур. Снова подсоедините сетевой шнур и повторите попытку.● Возможно, отменена регистрация беспроводной трубки. Повторно зарегистрируйте беспроводную трубку (стр. 52).
“Используйте Только АКБ”	<ul style="list-style-type: none">● Вставлена батарея неверного типа (щелочная или марганцевая). Используйте только перезаряжаемые никель-металлогидридные батареи, указанные на стр. 4, 9.
“Подключите Услугу Caller ID”	<ul style="list-style-type: none">● Необходимо подключить услугу Caller ID. О наличии и предоставлении услуги можно узнать у оператора связи/в телефонной компании. Как только информация о вызывающем абоненте получена, это сообщение перестает отображаться.
“Жмите ●) 5с на Базе, и зарядите”	<ul style="list-style-type: none">● Беспроводная трубка не зарегистрирована на основном блоке. Нажмите [LOCATOR] (●) на основном блоке на 5 секунд, затем установите беспроводную трубку на основной блок. Беспроводная трубка будет зарегистрирована на основном блоке.

10.3 Устранение неполадок

Если неполадки возникают даже после выполнения указаний в этом разделе, перезагрузите аппарат. Отсоедините сетевой шнур и отключите беспроводную трубку. Вновь подсоедините сетевой шнур и включите беспроводную трубку.

10.3.1 Исходные настройки

Неисправность	Причина и решение
Не слышно тонального сигнала готовности.	<ul style="list-style-type: none"> ● Телефонный шнур подсоединен к гнезду [EXT] на аппарате. Подсоедините к гнезду [LINE] (стр. 17). ● Если аппарат подключен через разветвитель/двойник, удалите разветвитель/двойник и подключите аппарат к телефонной розетке напрямую. Если аппарат работает нормально, проверьте разветвитель/двойник. ● Отсоедините аппарат от телефонной линии и подсоедините заведомо исправный телефон. Если исправный телефон работает нормально, обратитесь в центр обслуживания, чтобы отремонтировать аппарат. Если исправный телефон не работает, обратитесь в телефонную компанию. ● Не подсоединен сетевой или телефонный шнур. Проверьте подсоединения. ● Если факсимильный аппарат подсоединен через компьютерный модем, подсоедините факсимильный аппарат напрямую к гнезду телефонной линии.
Аппарат не работает.	<ul style="list-style-type: none"> ● Проверьте подсоединения (стр. 17). ● Убедитесь, что батарея беспроводной трубки установлена правильно (стр. 15) и полностью зарядите ее (стр. 17).
Аппарат не звонит.	<ul style="list-style-type: none"> ● Выключена громкость звонка. Отрегулируйте громкость (стр. 18).
Не могу делать вызовы.	<ul style="list-style-type: none"> ● Возможно, неправильно установлен параметр режима набора номера. Измените соответствующий параметр (функция #13 на стр. 44). ● Беспроводная трубка находится слишком далеко от основного блока. Переместитесь ближе и попробуйте еще раз.

10.3.2 Общие сведения



Неисправность	Причина и решение
На дисплее отображается “ЗАСТРЕЛА БУМАГА”, хотя бумага вставлена в аппарат.	<ul style="list-style-type: none"> ● При установке бумаги в лоток для бумаги вы приложили слишком большое усилие. Удалите всю вставленную бумагу и осторожно вставьте ее еще раз.
На дисплее отображается “ПРОВЕРИТЬ БУМАГУ”, хотя бумага вставлена в аппарат.	<ul style="list-style-type: none"> ● Бумага вставлена наполовину. Вставьте ее правильно (стр. 70) и нажмите [SET] для сброса сообщения.
Абонент жалуется на то, что слышит только тональный сигнал факса и не может говорить.	<ul style="list-style-type: none"> ● Установлен режим ФАКС. Сообщите абоненту, что данный номер используется только для факсимильной связи. ● Измените режим приема на ТЕЛЕФОН (стр. 32), ТЕЛ/ФАКС (стр. 33) или АО/ФАКС (стр. 34).
[REDIAL] или [PAUSE] на основном блоке работает неправильно.	<ul style="list-style-type: none"> ● При нажатии этой кнопки во время набора номера вставляется пауза. Если же кнопку нажать сразу после получения тонального сигнала, повторно набирается последний номер.
Во время программирования не удается ввести код или идентификационный номер (ID).	<ul style="list-style-type: none"> ● Весь номер или его часть совпадает с другим кодом или идентификатором. Измените номер: <ul style="list-style-type: none"> – идентификатор (код) дистанционного управления: стр. 40 или функция #11 на стр. 43. – код включения факса: функция #41 на стр. 46.
Красящая пленка быстро расходуеться.	<ul style="list-style-type: none"> ● Даже если факс содержит только несколько предложений, каждая страница, выходящая из аппарата, считается полной страницей. ● Отключите следующие функции: <ul style="list-style-type: none"> – отчет об отправке: функция #04 на стр. 43. – общий отчет: функция #22 на стр. 44. – список идентификаторов вызывавших абонентов: функция #26 на стр. 45.

10. Справка

Неисправность	Причина и решение
Основной блок подает звуковые сигналы.	<ul style="list-style-type: none"> ● Пользуйтесь громкой связью в память в функции #44 включено (стр. 47), и в памяти аппарата находится документ. Нажмите [STOP] чтобы остановить гудки, а затем просмотрите отображаемые инструкции для устранения неполадки. Даже если тон клавиш (функция #52) выключен, аппарат издает звуковой сигнал, если в его памяти содержится документ.
Громкая связь не работает.	<ul style="list-style-type: none"> ● Используйте громкую связь в тихой комнате. ● Если вашего абонента плохо слышно, отрегулируйте громкость.
Не удается выполнить вызов беспроводной трубки или основного блока.	<ul style="list-style-type: none"> ● Беспроводная трубка находится слишком далеко от основного блока.
Не отображается информация о вызывающем абоненте.	<ul style="list-style-type: none"> ● Необходимо подключить услугу идентификации вызывающих абонентов. О наличии и предоставлении услуги можно узнать у оператора связи/в телефонной компании. ● Измените режим идентификации вызывающего абонента на “АВТО”/“АВТО” (стр. 24). Если все равно не удастся принять информацию о вызывающем абоненте, попробуйте установить для режима идентификации вызывающего абонента значение “CALLER ID”/“Вкл. Caller ID” (стр. 24). ● Если используется услуга DSL/ADSL, то между базовым блоком и розеткой телефонной линии рекомендуется установить фильтр DSL/ADSL. Подробнее об этом можно узнать у поставщика услуг DSL/ADSL. ● Возможно, другое телефонное устройство создает помехи для вашего аппарата. Отсоедините другое устройство и повторите попытку. ● Возможно, другие электроприборы, подсоединенные к той же сетевой розетке, создают помехи для идентификации вызывающего абонента. ● Возможно, на идентификацию вызывающего абонента воздействуют помехи на телефонной линии. ● Вызывающий абонент запретил отправлять информацию о себе (стр. 24). ● Если вызов был просмотрен, информация о вызывающем абоненте не отображается.
Список идентификации вызывавших абонентов перестает отображаться во время просмотра информации о вызывавших абонентах.	<ul style="list-style-type: none"> ● Во время просмотра не делайте паузу более 1 минуты на беспроводной трубке или более 3 минут на основном блоке.
Поменялось время на аппарате (относится только к пользователям услуги Caller ID).	<ul style="list-style-type: none"> ● Время меняется из-за неправильной информации о времени, получаемой функцией Caller ID от вызывающего абонента. Установите для настройки времени значение “ручн” (ВЫКЛ.) (функция #33 на стр. 45).
Копированные записи телефонной книги основного блока/беспроводной трубки отображаются неправильно.	<ul style="list-style-type: none"> ● Для записей, копированных из беспроводной трубки в основной блок, регистр знаков кириллицы изменяется с нижнего на верхний. ● Для записей, копированных из основного блока в беспроводную трубку, неотображаемые знаки заменяются пробелами.
Во время вызова не удается временно изменить режим набора с импульсного на тональный.	<ul style="list-style-type: none"> ● Во время вызова нажмите [*] (тональный сигнал), затем нажимайте соответствующие клавиши для тонального набора.
После ответа на вызов с другого телефона, подсоединенного к той же телефонной линии, продолжает звучать сигнал вызова из аппарата.	<ul style="list-style-type: none"> ● Уменьшите ограничение продолжительности звонка (стр. 28).
В получении информации об абонентах нет необходимости (только для пользователей АОН).	<ul style="list-style-type: none"> ● Измените режим идентификации вызывающего абонента на “ВЫКЛ. АОН”/“Выкл. АОН” (стр. 24).

10.3.3 Беспроводная трубка

Неисправность	Причина и решение
Беспроводная трубка не включается автоматически после установки/замены батарей.	<ul style="list-style-type: none"> ● Батарея не заряжена или ее заряда недостаточно для включения питания. Поместите беспроводную трубку на основной блок, чтобы она зарядилась.
Беспроводная трубка не работает.	<ul style="list-style-type: none"> ● Проверьте правильность установки батарей (стр. 15) и полностью зарядите их (стр. 17). ● Полностью зарядите батареи (стр. 17). ● Проверьте подсоединения (стр. 17). ● Почистите зарядные контакты и зарядите повторно (стр. 17). ● Выключите питание беспроводной трубки, а затем включите (стр. 18). ● Убедитесь в том, что сетевой шнур подсоединен правильно. ● Беспроводная трубка не зарегистрирована на основном блоке. Зарегистрируйте беспроводную трубку (стр. 52).
Не знаю, как удалить →) (пропущенный вызов) с дисплея.	<ul style="list-style-type: none"> ● Останутся не просмотренные пропущенные вызовы. Просмотрите их и удалите →) следующим образом. <ol style="list-style-type: none"> 1.  2. “Вход. Вызовы” → OK 3. Нажмите клавишу навигации вниз [▼], чтобы найти самый последний вызов, или нажмите клавишу навигации вверх [▲], чтобы найти самый ранний вызов.
На дисплее беспроводной трубки ничего не отображается.	<ul style="list-style-type: none"> ● Беспроводная трубка не включена. Включите питание (стр. 18).
Беспроводная трубка не включается.	<ul style="list-style-type: none"> ● Убедитесь, что батареи установлены правильно (стр. 15). ● Полностью зарядите батареи (стр. 17). ● Почистите зарядные контакты и зарядите повторно (стр. 17).
Язык меню дисплея беспроводной трубки изменен на непонятный язык.	<ul style="list-style-type: none"> ● Измените язык меню дисплея беспроводной трубки (стр. 51).
Во время программирования беспроводная трубка начинает звонить.	<ul style="list-style-type: none"> ● Принимается вызов. Ответьте на вызов, повесьте трубку и начните заново.
⌂ мигает.	<ul style="list-style-type: none"> ● Беспроводная трубка не зарегистрирована на основном блоке. Зарегистрируйте ее (стр. 52). ● Беспроводная трубка находится слишком далеко от основного блока. Переместитесь ближе. ● Сетевой шнур не подсоединен. Проверьте подсоединения. ● Вы используете беспроводную трубку, или же основной блок находится в месте, где на него воздействуют сильные электрические помехи. Переместите основной блок и используйте беспроводную трубку дальше от источников помех.
Беспроводная трубка не звонит.	<ul style="list-style-type: none"> ● Выключена громкость звонка. Отрегулируйте громкость (стр. 18).
Помехи, вызываемые атмосферными явлениями, пропадание звука, его заглушение. Помехи от других электронных устройств.	<ul style="list-style-type: none"> ● Не располагайте беспроводную трубку и основной блок рядом с другими электронными устройствами. ● Переместитесь ближе к основному блоку.

Неисправность	Причина и решение
Слышны шумы, звук появляется и исчезает.	<ul style="list-style-type: none"> ● Вы используете беспроводную трубку, или же основной блок находится в месте, где на него воздействуют сильные электрические помехи. Переместите основной блок и используйте беспроводную трубку дальше от источников помех. ● Переместитесь ближе к основному блоку. ● Если используется услуга DSL/ADSL, то между базовым блоком и розеткой телефонной линии рекомендуется установить фильтр DSL/ADSL. Подробнее об этом можно узнать у поставщика услуг DSL/ADSL.
Беспроводная трубка издает звуковой сигнал и/или мигает индикатор  .	<ul style="list-style-type: none"> ● Низкий уровень заряда батареи. Полностью зарядите батареи (стр. 17).
После полной зарядки батарей  продолжает мигать.	<ul style="list-style-type: none"> ● Почистите зарядные контакты и зарядите повторно (стр. 17). ● Необходимо заменить батареи (стр. 15).
Батареи полностью заряжены, но их хватает ненадолго.	<ul style="list-style-type: none"> ● Протрите полюса батарей (+, -) и зарядные контакты сухой тканью и зарядите еще раз.
Не удается делать вызовы с помощью беспроводной трубки.	<ul style="list-style-type: none"> ● Беспроводная трубка находится слишком далеко от основного блока. Переместитесь ближе и попробуйте еще раз. ● Другой аппарат уже используется. Подождите и повторите попытку позднее. ● Включена функция блокировки клавиатуры. Отключите ее (стр. 21).
Беспроводная трубка не сообщает телефонный номер абонента.	<ul style="list-style-type: none"> ● Для режима идентификации вызывающих абонентов вместо “ВЫКЛ. АОН”/“Выкл. АОН” необходимо выбрать другую настройку — нужная настройка зависит от обслуживающей вас телефонной компании (стр. 24). Чтобы использовать услугу идентификации вызывающих абонентов, необходимо подключить ее. ● Убедитесь, что функция голосовой идентификации вызывающих абонентов включена (стр. 25). ● Звонок беспроводной трубки отключен. Он должен быть включен (стр. 18).
Не удается выключить озвучивание телефонного номера абонента.	<ul style="list-style-type: none"> ● Включена функция голосовой идентификации вызывающих абонентов. Отключите ее (стр. 25).
Не удается отключить голосовую информацию, которая звучит для абонентов, звонящих на данный аппарат.	<ul style="list-style-type: none"> ● Эта голосовая информация не отключается для АОН входящих звонков.
Имя, сохраненное в телефонной книге, отображается не полностью во время приема внешнего вызова.	<ul style="list-style-type: none"> ● Отредактируйте имя записи в телефонной книге так, чтобы оно занимало не более 1 текстовой строки (стр. 22).
На беспроводной трубке отображается информация о вызывающем абоненте при 2-м звонке или позднее.	<ul style="list-style-type: none"> ● Переместитесь ближе к основному блоку. ● Это может быть нормальным явлением для вашего оператора связи/телефонной компании. ● Если для режима идентификации абонентов установлено значение “АВТО”/“Авто” для пользователей АОН, установите для этого режима значение “ВКЛ. АОН”/“Вкл. АОН” (стр. 24).
Не удается зарегистрировать беспроводную трубку на основном блоке.	<ul style="list-style-type: none"> ● На основном блоке уже зарегистрировано максимально допустимое количество беспроводных трубок. Отмените на основном блоке регистрацию неиспользуемых беспроводных трубок (стр. 52). ● Введен неправильный PIN. Если вы забыли свой PIN-код, обратитесь в центр обслуживания Panasonic. ● Не располагайте беспроводную трубку и основной блок рядом с другими электронными устройствами.

10.3.4 Факс — отправка

Неисправность	Причина и решение
Не удается отправлять документы.	<ul style="list-style-type: none"> ● Телефонный шнур подсоединен к гнезду [EXT] на аппарате. Подсоедините к гнезду [LINE] (стр. 17). ● Факсимильный аппарат абонента занят или в нем закончилась бумага. Попробуйте еще раз. ● Ваш абонент использует не факсимильный аппарат, а какое-то иное устройство. Уточните у абонента. ● Факсимильный аппарат абонента не смог ответить на факс автоматически. Отправьте факс вручную (стр. 29). ● Память заполнена полученными документами, и быстрое сканирование (функция #34 на стр. 46) включено. Отключите эту функцию и отправьте факс еще раз.
Не удается отправить факс по международной связи.	<ul style="list-style-type: none"> ● Воспользуйтесь режимом международной связи (функция #23 на стр. 44). ● Добавьте две паузы в конце телефонного номера или наберите номер вручную.
Абонент жалуется, что буквы на полученном документе искажены или неотчетливы.	<ul style="list-style-type: none"> ● Если ваша линия предоставляет специальные услуги (например, ожидание вызова), то, возможно, эта услуга была активизирована при передаче факса. Подсоедините аппарат к линии, которая не предоставляет таких услуг. ● Снята трубка другого телефона на этой же телефонной линии. Положите телефонную трубку и повторите попытку. ● Попробуйте копировать документ с помощью этого аппарата. Если качество копии хорошее, возможно, неисправен аппарат абонента. ● Настройте контрастность сканирования с помощью функции #58 (стр. 47).
Абонент жалуется, что на полученном документе видны черные или белые полосы или грязные разводы.	<ul style="list-style-type: none"> ● Стекло сканера или ролики загрязнены пастой-корректором и т.п. Прочистите их (стр. 70). Вставляйте документ только после того, как корректирующая жидкость полностью высохла.
Частые сбои при подаче документов.	<ul style="list-style-type: none"> ● Прочистите ролики податчика документов, ролик податчика бумаги для печати и резиновую пластинку (стр. 70).



10.3.5 Факс — прием

Неисправность	Причина и решение
Не удается получать документы.	<ul style="list-style-type: none"> ● Телефонный шнур подсоединен к гнезду [EXT] на аппарате. Подсоедините к гнезду [LINE] (стр. 17). ● Красящая пленка закончилась. Замените красящую пленку новой (стр. 12).
Не удается получать документы автоматически.	<ul style="list-style-type: none"> ● Установлен режим приема ТЕЛ. Измените режим приема: <ul style="list-style-type: none"> – режим АО/ФАКС (стр. 34), режим ТОЛЬКО ФАКС (стр. 34) или режим ТЕЛ/ФАКС (стр. 33). ● Слишком много времени до ответа на вызов. Уменьшите число звонков (стр. 40, функция #06 на стр. 43 или #78 на стр. 48). ● Слишком длинное сообщение-приветствие. Запишите более короткое сообщение (стр. 38).
На дисплее отображается “СОЕДИНЕНИЕ”, но факсы не принимаются.	<ul style="list-style-type: none"> ● Установлен режим приема ФАКС, и входящий вызов не является факсом. Измените режим приема: <ul style="list-style-type: none"> – режим АО/ФАКС (стр. 34), режим ТЕЛЕФОН (стр. 32) или ТЕЛ/ФАКС (стр. 33).

10. Справка

Неисправность	Причина и решение
Пустой лист при получении документа.	<ul style="list-style-type: none"> ● Если после распечатки полученного документа выбрасывается чистый лист, то размер документа, отправленного абонентом, такой же или больше размера бумаги для печати, и коэффициент уменьшения при приеме запрограммирован неправильно. Запрограммируйте правильный коэффициент в функции #36 (стр. 46). ● Абонент вставил документ в аппарат не той стороной. Уточните у абонента.
Низкое качество печати.	<p>Не используйте красящую пленку повторно! Используйте оригинальную сменную пленку Panasonic. Подробнее см. стр. 9.</p> <ul style="list-style-type: none"> ● Загрязнилась термоголовка. Прочистите ее (стр. 72). ● Если документы копируются должным образом, аппарат исправен. Возможно, ваш абонент отправил тусклый документ, или его аппарат неисправен. Попросите отправить более четкую копию документа или проверить факсимильный аппарат. ● К бумаге некоторых типов прилагаются рекомендации о предпочтительной стороне печати. Попробуйте перевернуть бумагу для печати. ● Возможно, вы использовали бумагу, содержащую более 20 % хлопка и/или волокна (например, бумагу для фирменных бланков или резюме).
Частые сбои при подаче бумаги для печати.	<ul style="list-style-type: none"> ● Прочистите ролики податчика документов, ролик податчика бумаги для печати и резиновую пластинку (стр. 70).
Буквы на полученном документе искажены.	<ul style="list-style-type: none"> ● Если ваша линия предоставляет специальные услуги (например, ожидание вызова), то, возможно, эта услуга была включена при приеме факса. Подсоедините аппарат к линии, которая не предоставляет таких услуг.
Не удается получать документы с помощью беспроводной трубки.	<ul style="list-style-type: none"> ● Память переполнена принятыми документами из-за отсутствия бумаги для печати, красящей пленки или застревания бумаги для печати. Вставьте бумагу (стр. 14), установите красящую пленку (стр. 12) или удалите замятую бумагу (стр. 69).
При подсоединенном дополнительном телефоне не удается получать документы, нажимая [*][#][9] .	<ul style="list-style-type: none"> ● Необходимо заблаговременно активизировать дистанционное включение факса (функция #41 на стр. 46). ● Возможно, вы изменили код дистанционного включения факса с [*][#][9] (настройка по умолчанию). Проверьте правильность кода дистанционного включения факса (функция #41 на стр. 46). ● Память переполнена принятыми документами из-за отсутствия бумаги для печати, красящей пленки или застревания бумаги для печати. Вставьте бумагу (стр. 14), установите красящую пленку (стр. 12) или удалите замятую бумагу (стр. 69).
Абонент жалуется, что не может отправить документ.	<ul style="list-style-type: none"> ● Установлен режим приема ТЕЛ. Получите документ вручную (стр. 32) или измените режим приема на АО/ФАКС (стр. 34), ТОЛЬКО ФАКС (стр. 34) или ТЕЛ/ФАКС (стр. 33). ● Память переполнена принятыми документами из-за отсутствия бумаги для печати, красящей пленки или застревания бумаги для печати. Вставьте бумагу (стр. 14), установите красящую пленку (стр. 12) или удалите замятую бумагу (стр. 69).
Не удается установить нужный тип приема.	<ul style="list-style-type: none"> ● Если вы хотите установить режим АО/ФАКС или ТОЛЬКО ФАКС: <ul style="list-style-type: none"> – выберите нужный режим с помощью функции #77 (стр. 48) и нажимайте [AUTO ANSWER] до отображения нужного режима. ● Чтобы установить режим ТЕЛЕФОН или ТЕЛ/ФАКС: <ul style="list-style-type: none"> – выберите нужный режим с помощью функции #73 (стр. 48) и нажимайте [AUTO ANSWER] до отображения нужного режима.

10.3.6 Копирование

Неисправность	Причина и решение
Аппарат не копирует.	<ul style="list-style-type: none"> Красящая пленка закончилась. Замените красящую пленку новой (стр. 12). Нельзя выполнять копирование во время программирования. Нельзя выполнять копирование во время беседы по телефону.
На копированном документе появляется белая полоса, черная полоса или грязное пятно.	<ul style="list-style-type: none"> Стекло сканера или ролики загрязнены пастой-корректором и т.п. Прочистите их (стр. 70). Вставляйте документ только после того, как корректирующая жидкость полностью высохла.
Изображение копии искажено.	<ul style="list-style-type: none"> Отрегулируйте положение направляющих документа по действительному размеру документа.
Низкое качество печати. Оригинал  Копирование 	<p>Не используйте красящую пленку повторно! Используйте оригинальную сменную пленку Panasonic. Подробнее см. стр. 9.</p> <ul style="list-style-type: none"> Загрязнилась термоголовка. Прочистите ее (стр. 72). К бумаге некоторых типов прилагаются рекомендации о предпочтительной стороне печати. Попробуйте перевернуть бумагу для печати. Возможно, вы использовали бумагу, содержащую более 20 % хлопка и/или волокна (например, бумагу для фирменных бланков или резюме).
Частые сбои при подаче документов или бумаги для печати.	<ul style="list-style-type: none"> Прочистите ролики податчика документов, ролик податчика бумаги для печати и резиновую пластинку (стр. 70).

10.3.7 Автоответчик

Неисправность	Причина и решение
Не удается прослушать сообщение из удаленного местоположения.	<ul style="list-style-type: none"> Активизируйте функцию дистанционного управления, предварительно установив код дистанционного управления (стр. 40, функция #11 на стр. 43). Введите идентификационный код для дистанционного управления правильно и твердо. Аппарат не установлен на режим АО/ФАКС. Измените режим на АО/ФАКС (стр. 34).
Абонент жалуется, что не может оставить голосовое сообщение.	<ul style="list-style-type: none"> Продолжительность записи установлена в значение “только ПРИВЕТ”. Выберите “1 МИН” или “3 МИН” (стр. 41, функция #10 на стр. 43). Память заполнена. Удалите ненужные сообщения (стр. 39, 40). Убедитесь, что к той же телефонной линии не подсоединен другой автоответчик.
Невозможно управлять автоответчиком с помощью беспроводной трубки.	<ul style="list-style-type: none"> Автоответчик используется другим пользователем. Вы находитесь слишком далеко от основного блока. Переместитесь ближе к основному блоку.
Индикатор сообщения медленно мигает.	<ul style="list-style-type: none"> Это нормальное явление. Записаны новые сообщения. Прослушайте новые сообщения (стр. 38, 39).
Информация идентификации вызывавшего абонента не отображается во время воспроизведения сообщения.	<ul style="list-style-type: none"> Информация о вызывавшем абоненте не отображается, если сообщение записано с помощью [MEMO] (стр. 39).

10.3.8 При сбоях питания

- Аппарат не будет работать.
- Аппарат не предназначен для экстренных телефонных вызовов в случае перебоя электропитания. Для обращения в экстренные службы следует использовать другие средства.
- Передача и прием факсов будут прерваны.
- Если запрограммирована отложенная передача (функция #25 на стр. 45), и документ не был отправлен в заданное время вследствие сбоя электропитания, документ отправляется после восстановления электропитания.

10. Справка

- Если в памяти аппарата хранятся документы, то они будут утеряны. При восстановлении питания печатается отчет о сбое электропитания, в котором сообщается, какие документы, хранившиеся в памяти, были утрачены.

11.1 Замятия бумаги для печати

11.1.1 Если бумага для печати замялась внутри аппарата

На дисплее появляется такое сообщение:

- “ЗАСТРЯЛА БУМАГА”

Важно:

- Предварительно удалите бумагу для печати, а затем лоток для бумаги. В противном случае бумага может подаваться неправильно или заминаться.

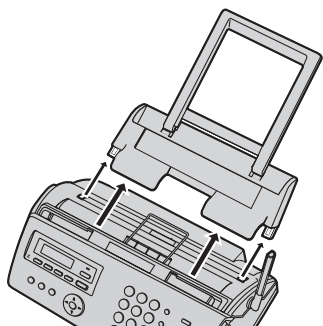

- 1 Откройте переднюю крышку (1), нажмите зеленую кнопку (2), а затем откройте заднюю крышку (3).

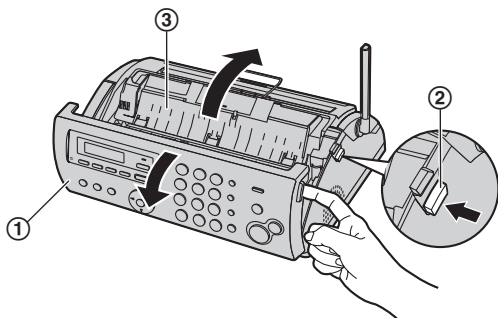

- 2 Удалите замятую бумагу для печати (4).

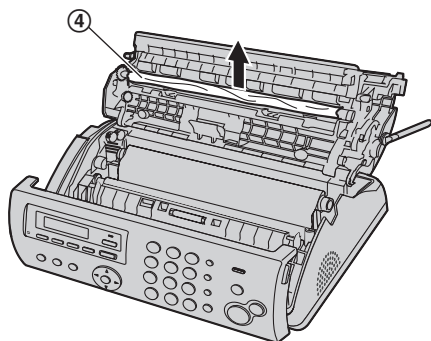

- 3 Поворачивайте голубую шестеренку (5) в направлении стрелки так, чтобы красящая пленка

натянулась (6), а вокруг голубого сердечника обернулся по меньшей мере один слой красящей пленки (7).

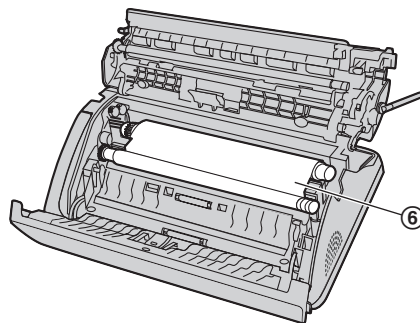
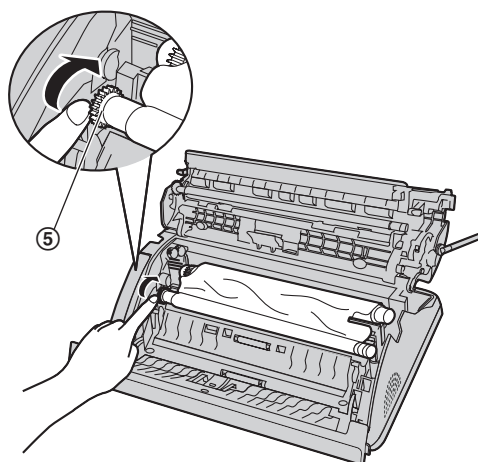

Правильно

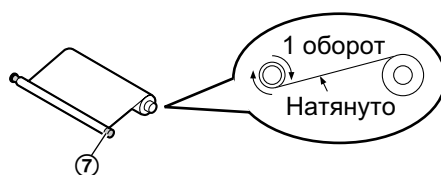

Неправильно

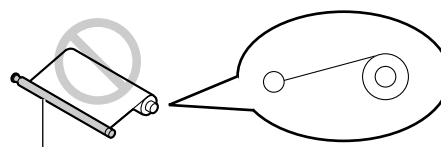

Вокруг синего сердечника не обернута красящая пленка.

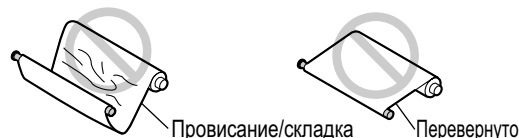

11. Обслуживание

- 4 Плотно закройте заднюю крышку, нажав на рифленые области с обеих ее сторон (8), а затем плотно закройте переднюю крышку (9).

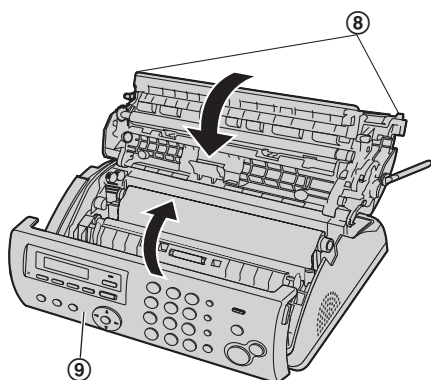

- 5 Установите лоток для бумаги (стр. 14), затем осторожно вставьте бумагу для печати (стр. 14).

11.1.2 Если бумага для печати подана в аппарат неправильно

На дисплее появляется такое сообщение:

– “ПРОВЕРИТЬ БУМАГУ”

Извлеките бумагу для печати и распрямите. Вставьте бумагу, а затем нажмите **[SET]** для сброса сообщения.

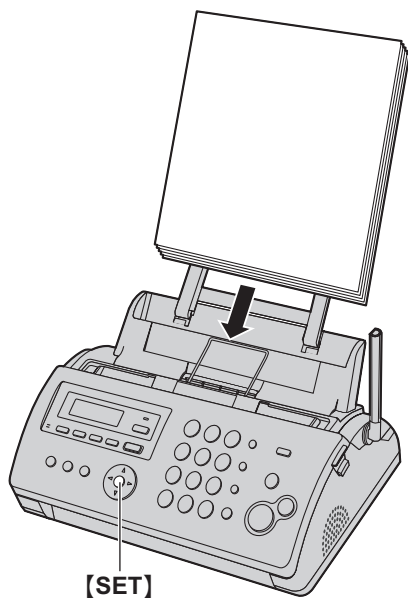

11.2 Замятия документов

- 1 Откройте переднюю крышку. Осторожно удалите замятый документ (1).

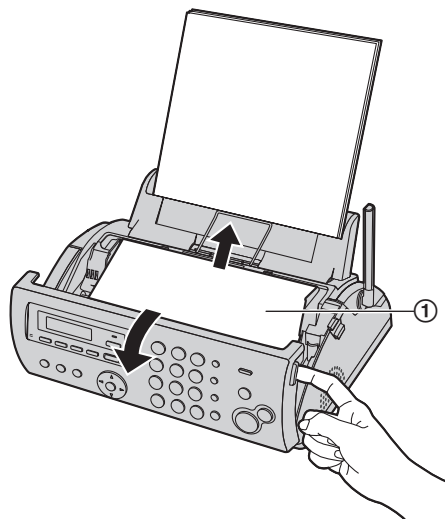

- 2 Плотно закройте переднюю крышку.

Примечание:

- Не пытайтесь с силой вытащить замятую бумагу до открытия передней крышки.

11.3 Чистка податчика документов/ податчика бумаги для печати/ стекла сканера

Прочищайте податчик документов/податчик бумаги для печати/стекло сканера в следующих случаях.

- Частые сбои при подаче документов или бумаги для печати.
- При отправке или копировании на оригинале появляются пятна или черные/белые линии.

Важно:

- Предварительно удалите бумагу для печати, а затем лоток для бумаги. В противном случае

бумага может подаваться неправильно или заминаться.

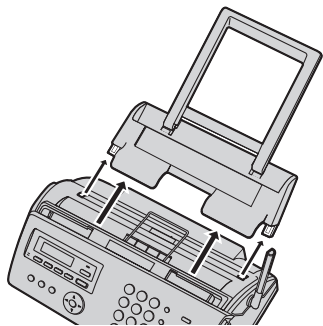

- 1 Отсоедините сетевой и телефонный шнуры от аппарата.
- 2 Откройте переднюю крышку (1), нажмите зеленую кнопку (2), а затем откройте заднюю крышку (3).

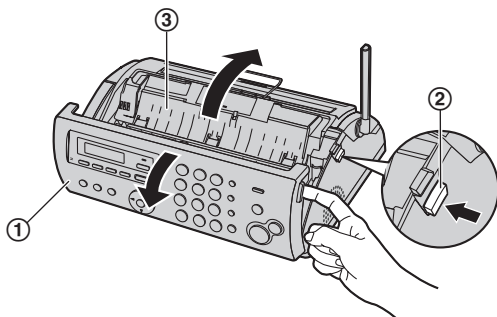

- 3 Прочистите ролики податчика документов (4) и резиновую пластинку (5) тканью, смоченной изопропиловым спиртом, и дайте всем частям полностью высохнуть. Протрите стекло сканера (6) мягкой и сухой тканью.

Осторожно:

- Не используйте бумажные полотенца или салфетки.

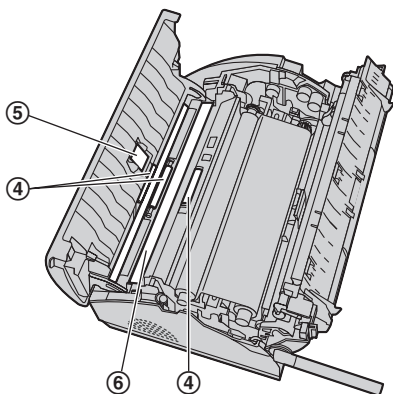

- 4 Прочистите ролики податчика бумаги для печати (7) тканью, смоченной изопропиловым спиртом, и дайте всем частям полностью высохнуть.

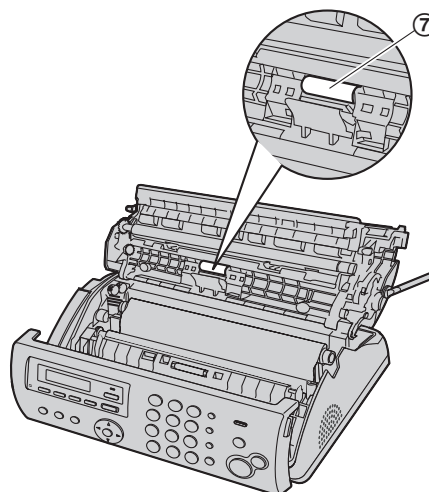

- 5 Плотно закройте заднюю крышку, нажав на рифленные области с обеих ее сторон (8), а затем плотно закройте переднюю крышку (9).

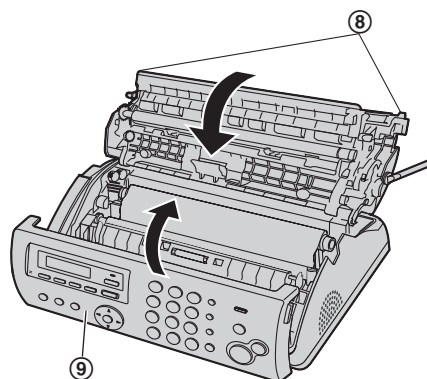

- 6 Установите лоток для бумаги (стр. 14), затем осторожно вставьте бумагу для печати (стр. 14).
- 7 Подсоедините сетевой и телефонный шнуры к аппарату.

11.4 Чистка термоголовки

Если при передаче/копировании на оригинале появляются пятна или черные/белые линии, проверьте, не скопилась ли пыль на термоголовке. Прочистите термоголовку для удаления пыли.

Важно:

- Предварительно удалите бумагу для печати, а затем лоток для бумаги. В противном случае бумага может подаваться неправильно или заминаться.

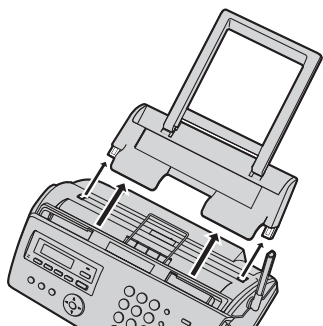

- 1 Отсоедините сетевой и телефонный шнуры от аппарата.
- 2 Откройте переднюю крышку (1), нажмите зеленую кнопку (2), а затем откройте заднюю крышку (3).

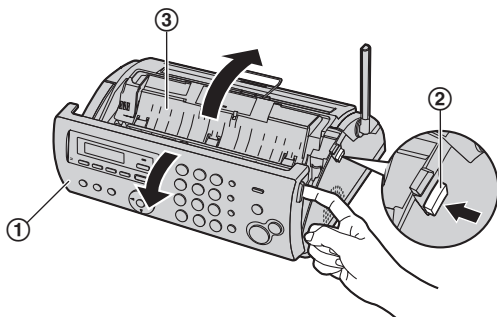

- 3 Удалите красящую пленку (4).

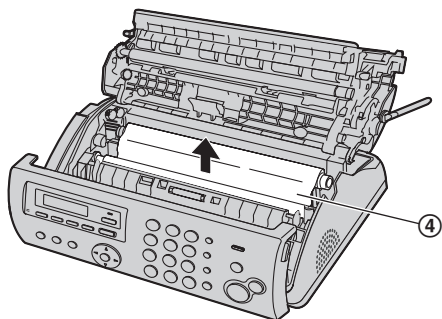

- 4 Прочистите термоголовку (5) тканью, смоченной изопропиловым спиртом, и дайте ей полностью высохнуть.

Осторожно:

- Во избежание повреждений аппарата статическим электричеством не чистите сухой тканью и не прикасайтесь к термоголовке.

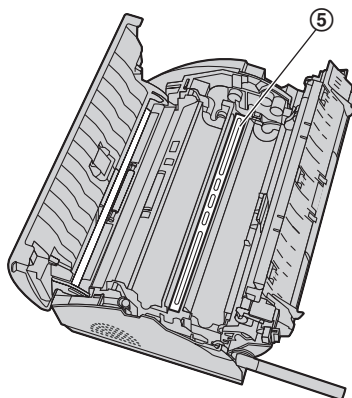

- 5 Вставьте красящую пленку на место и закройте крышки (см. шаги с 4 по 7 на стр. 13).
- 6 Установите лоток для бумаги (стр. 14), затем осторожно вставьте бумагу для печати (стр. 14).
- 7 Подсоедините сетевой и телефонный шнуры к аппарату.

12.1 Справочные перечни и отчеты (только основной блок)

Вы можете распечатывать следующие списки и отчеты:

- “СПИСОК НАСТРОЕК”
- “ЗАПИСИ ТЕЛ КНИГИ”
- “ОБЩИЙ ОТЧЕТ”
- “СПИСОК РАССЫЛКИ”
- “ТЕСТ ПРИНТЕРА”
 - Если на распечатке теста видны разводы, размытые точки или полосы, прочистите термоголовку (стр. 72).
- “СПИСОК ВЫЗ. АВОН.”

Вы можете установить автоматическую печать следующих списков и отчетов:

- “АВТО ОТЧЕТ”
 - Подробнее см. функцию #22 на стр. 44.
- “АВТО СП. ВЫЗ. АВОН”
 - Подробнее см. функцию #26 на стр. 45.

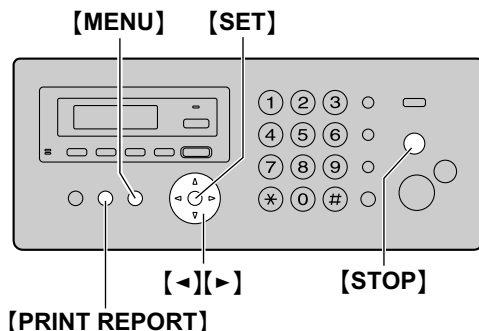

1 [PRINT REPORT]

2 Нажимайте [**<**] или [**>**] для отображения необходимой записи.

3 [SET]

- Если выбрана распечатка списка или отчета, начинается печать.
Для остановки печати нажмите [**STOP**].
- Если вы выбрали “АВТО ОТЧЕТ” или “АВТО СП. ВЫЗ. АВОН”, нажмите [**0**] или [**1**], чтобы выбрать нужную настройку, а затем нажмите [**SET**].
[**0**] “ВЫКЛ.”
[**1**] “ВКЛ.”

4 [MENU]

12.2 Технические характеристики

12.2.1 Основной блок

■ Тип телефонной линии:

линии АТС общего пользования

■ Размеры документа:

макс. 216 мм (мм) в ширину, макс. 600 мм (мм) в длину

■ Ширина сканирования:

208 мм (мм)

■ Ширина печати:

202 мм (мм)

■ Время передачи*1:

приблиз. 12 сек/стр. (ECM-MMR)*2

■ Плотность сканирования:

по горизонтали: 8 точек (pels) /мм (мм)

по вертикали: 3,85 линии/мм (мм) при стандартном разрешении,

7,7 линии/мм (мм) при четком/фото разрешении,

15,4 линии/мм (мм) при сверхчетком разрешении

■ Фото разрешение:

64 уровня

■ Тип сканера:

контактный сенсор изображений

■ Тип принтера:

термографический перенос на обычную бумагу

■ Система сжатия данных:

модифицированная Хаффмана (MH), модифицированная READ (MR), двойная модифицированная READ (MMR)

■ Скорость модема:

9 600 / 7 200 / 4 800 / 2 400 бит/сек (bps); автоматическое снижение

■ Условия окружающей среды:

5 °С – 35 °С, 20 % – 80 % относительной влажности

■ Габариты:

приблиз. высота 106 мм (мм) × ширина 374 мм (мм) × глубина 200 мм (мм)

■ Масса (вес):

Приблизительно 2,7 кг (kg)

■ Потребляемая мощность:

режим ожидания: прилб. 4,0 Вт (W)

передача: прилблиз. 15 Вт (W)

прием: прилблиз. 40 Вт (W) (при приеме документа, черного на 20 %)

копирование: прилблиз. 40 Вт (W) (при копировании документа, черного на 20 %)

максимальная: прилблизительно 135 Вт (W) (при копировании документа, черного на 100 %)

12. Общая информация

■ Источник питания:

220 В (V) – 240 В (V) переменного тока, 50/60 Гц (Hz)

■ Емкость памяти факса*3:

приблизительно 25 страниц при передаче из памяти
приблизительно 28 страниц при приеме в память
(на основе Испытательной схемы ITU-T №1, при стандартном разрешении, без режима коррекции ошибок.)

■ Емкость голосовой памяти*4:

приблиз. 15 минут записи

■ Емкость памяти для копирования:

приблиз. 10 страниц (основано на Испытательной схеме ITU-T № 1 при четком разрешении.)

■ Параметры светодиодов контактного датчика изображений:

Выходная мощность: макс. 1 мВт (mW)

Длина волны: желто-зеленая, 570 нм (nm), типичная

Длительность эмиссии: постоянная

- *1 Скорость передачи зависит от содержания страниц, разрешения, состояния телефонной линии и возможностей аппарата абонента.
- *2 Скорость передачи основана на Испытательной схеме ITU-T №1 в обычном режиме. Если скорость аппарата абонента ниже, чем скорость данного аппарата, время передачи может увеличиться.
- *3 Если при приеме факса происходят ошибки (например, застревание бумаги для печати или бумага для печати кончается), принимаемый факс и все последующие факсы не принимаются.
- *4 Время записи может сократиться вследствие фонового шума со стороны вызывающего абонента.

Испытательная схема ITU-T №1

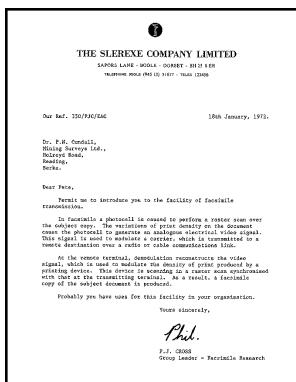

Примечание:

- Конструкция и технические характеристики могут быть изменены без предварительного уведомления.
- Рисунки и иллюстрации в настоящей инструкции могут незначительно отличаться от реальной продукции.

Требования к бумаге для печати

Формат бумаги для печати:

A4: 210 мм (mm) × 297 мм (mm)

Плотность бумаги для печати:

от 64 г/м² (g/m²) до 80 г/м² (g/m²)

12.2.2 Беспроводная трубка

■ Стандарт:

DECT (Digital Enhanced Cordless Telecommunications: Технология улучшенной цифровой беспроводной связи)

GAP (Общий профиль доступа)

■ Количество каналов:

120 дуплексных каналов

■ Диапазон частот:

от 1,88 ГГц (GHz) до 1,90 ГГц (GHz)

■ Дуплексная связь:

TDMA (Time Division Multiple Access: Множественный доступ с временным разделением каналов)

■ Разнос каналов:

1 728 кГц (kHz)

■ Скорость передачи:

1 152 кбит/с (kbit/s)

■ Модуляция:

GFSK (Gaussian Frequency Shift Keying: Частотная модуляция с гауссовой фильтрацией)

■ Мощность радиочастотной передачи:

Приблиз. 10 мВт (mW) (средняя мощность канала)

■ Кодирование речи:

ADPCM (Адаптивная дифференциальная импульсно-кодовая модуляция) 32 кбит/с (kbit/s)

■ Условия окружающей среды:

0 °C – 40 °C, 20 % – 80 % относительной влажности

■ Габариты:

приблиз. высота 158 мм (mm) × ширина 48 мм (mm) × глубина 30 мм (mm)

■ Масса (вес):

Приблизительно 130 г (g)

13.1 Предметный указатель

#

- #01 Дата и время: 19
- #02 Ваш логотип: 19
- #03 Ваш номер факса: 19
- #04 Отчет об отправке: 29
- #06 Число звонков АО: 34
- #06 Число звонков ФАКС: 43
- #10 Продолжительность записи сообщений вызывающих абонентов: 43
- #11 Код дистанционного управления: 43
- #13 Режим набора: 18
- #17 Тон звонка для внешних вызовов: 44
- #22 Автоматический общий отчет: 29
- #23 Режим международной связи: 44
- #25 Отложенная отправка: 45
- #26 Автоматический список вызывавших абонентов: 45
- #27 Режим определения вызывающих абонентов: 24
- #29 Количество цифр при определении вызывающих абонентов: 27
- #33 Установка времени: 45
- #34 Быстрое сканирование: 29, 36
- #36 Уменьшение при получении: 36
- #39 Контрастность ЖК-дисплея: 46
- #41 Код активации факса: 46
- #44 Сигнал о приеме в память: 47
- #46 Дружественный прием: 47
- #48 Язык: 47
- #50 Голосовые указания: 47
- #52 Тональные сигналы: 47
- #54 Продолжительность приветствия: 47
- #58 Контраст сканирования: 47
- #59 Копирование телефонной книги: 54
- #67 Контроль вызова: 48
- #68 Выбор ESM: 48
- #72 Время повторного вызова/сигнала "Флэш": 48
- #73 Ответ вручную: 48
- #76 Тон соединения: 48
- #77 Автоответ: 48
- #78 Число звонков ТЕЛ/ФАКС: 48
- #80 Установки по умолчанию: 48

P

- PIN-код
- Основной блок: 50

A

- Аккумуляторная батарея
- Время работы: 18
- Замена: 15
- Зарядка: 17
- Установка: 15
- Аксессуары: 9
- Лоток для бумаги: 14

B

- Беспроводная трубка

- Включение/выключение: 18
- Поиск: 53
- Регистрация: 52
- Сброс регистрации: 52
- Блокировка клавиатуры: 21
- Будильник: 51
- Бумага для печати: 14, 74
- Быстрое сканирование: 29, 36

B

- Ввод символов: 56
- Включение/выключение (беспроводная трубка): 18
- Внутренняя связь: 53
- Время повторного вызова: 48
- Время сигнала "Флэш": 48
- Выбор ESM: 48

G

- Голосовая идентификация вызывающего абонента: 25
- Голосовой контакт: 31
- Голосовые указания: 47
- Громкость
- Беспроводная трубка: 18
- Основной блок: 18

D

- Дата и время: 19
- Дисплей (беспроводная трубка)
- Контрастность: 49
- Пиктограммы: 11
- Сообщения: 60
- Язык: 51
- Дисплей (основной блок)
- Контрастность: 46
- Сообщения: 58
- Дополнительные беспроводные трубки: 52
- Дополнительный телефон: 33
- Дружественный прием: 47

3

- Замятия
- Бумага для печати: 69
- Документы: 70
- ЗАПИСИ ТЕЛ КНИГИ: 73
- Запись
- Напоминание: 39
- Приветственное сообщение: 38, 39
- Запрет на прием спама: 35

I

- Идентификация вызывающего абонента
- АОН: 24
- Caller ID: 24
- Выполнение обратных звонков: 25
- Сохранение: 27

K

- Код активации факса: 46

13. Предметный указатель

Код дистанционного управления: 40, 43
Количество цифр при определении вызывающих абонентов: 27
Контраст сканирования: 47
Контроль вызова: 48
Конференц-связь: 53
Копирование: 36
 Сортировка: 36
 Увеличение/Уменьшение: 36
Красящая пленка: 12

Л

Логотип: 19

М

Междугородный код: 51

Н

Напоминание: 39
Номер факса: 19

О

ОБЩИЙ ОТЧЕТ: 29, 73
Одно нажатие
 Основной блок: 23
Ожидание вызова: 25
Описание кнопок
 Беспроводная трубка: 10
 Основной блок: 9
Основные функции: 43
Отложенная отправка: 45
Отправка факсов
 Вручную: 29
 Из памяти: 29
 Набор одним нажатием из основного блока: 30
 Рассылка: 30
 Телефонная книга основного блока: 30
Отчет об отправке: 29
Отчеты
 Caller ID: 73
 Выключение питания: 67
 Общий отчет: 29, 58, 73
 Отправка: 29, 58
 Отправка рассылки: 30
 Программирование рассылки: 73
 Телефонная книга: 73
 Тест принтера: 73
 Установка: 73

П

Передача вызова: 53
Передача по рассылке: 30
Повторный набор из памяти: 21
Повторный набор номера
 Основной блок: 21, 29, 30
Подсоединения: 17
Поллинг: 35
Последовательный набор: 22
Приветственное сообщение

АО/ФАКС: 38
Прием факсов
 Автоматически: 34
 Вручную: 32
Программирование
 Программирование беспроводной трубки: 49
 Программирование основного блока: 43
Программные клавиши: 10
Продолжительность записи
 Входящее сообщение: 41, 43
 Приветствие в режиме АО/ФАКС: 47
Продолжительность записи сообщений вызывающих абонентов: 43
Продолжительность приветственного сообщения АО/ФАКС: 47
Пропущенный вызов: 25
Прослушивание записанных сообщений: 38, 39, 41

Р

Размер документа: 29
Разрешение: 29, 36
Регистрация: 52
Режим автоответа: 48
Режим АО/ФАКС: 31, 34
Режим заграничной связи: 44
Режим набора: 18
Режим определения вызывающих абонентов: 24
Режим ответа вручную: 48
Режим ТЕЛ: 32
Режим ТЕЛ/ФАКС: 32, 33
Режим ТОЛЬКО ФАКС: 32, 34
Ретранслятор: 52
Речевая метка времени / дня недели: 38

С

Сбой питания: 67
Сброс (Основной блок): 48
Сигнал о приеме: 47
Сигнал о приеме в память: 47
Сохранение
 Одно нажатие: 23
 Рассылка: 30
 Телефонная книга: 22, 23
СПИСОК ВЫЗ.АБОН.: 25, 45, 73
СПИСОК НАСТРОЕК: 73
Список повторного набора: 21
СПИСОК РАССЫЛКИ: 73

Т

ТЕСТ ПРИНТЕРА: 73
Телефонная книга
 Беспроводная трубка: 22
 Основной блок: 23
 Отправка факсов: 30
Телефонная книга беспроводной трубки
 Копирование: 54
 Редактирование: 22
 Сохранение: 22
 Телефонный вызов: 22
Удаление: 22

Телефонная книга основного блока

Копирование: 54

Отправка факсов: 30

Редактирование: 23

Сохранение: 23

Телефонный вызов: 23

Удаление: 23

Тон звонка

Беспроводная трубка: 49

Основной блок: 44

Тон соединения: 48

Тональные сигналы нажатия клавиш: 47, 49

У

Удаленное управление: 41

Уменьшение при получении: 46

Установка времени: 45

Ф

Функции для опытного пользователя: 44

Функция автоматического разговора: 22

Ч

Число звонков

АО/ФАКС: 40, 43

ТЕЛ/ФАКС: 48

ТОЛЬКО ФАКС: 43

Чистка: 70

Я

Язык: 47

ВАЖНАЯ ИНФОРМАЦИЯ

Если при эксплуатации данного продукта возникают затруднения, прежде чем звонить в Информационный центр компании Panasonic, попытайтесь сделать следующее.

- 1) Отсоедините адаптер для сети переменного или сетевой шнур от розеток и подсоедините их еще раз.
- 2) Выньте и вставьте аккумуляторные батареи из беспроводной трубки (только для моделей с беспроводными трубками).
- 3) Используйте только аккумуляторные Ni-MH батареи (только для моделей с беспроводными трубками).
- 4) Используйте поставляемый телефонный шнур и проверьте его надежность подключения к стенной розетке (только для моделей с функциями телефона и факса).
- 5) Прочитайте раздел Устранение неполадок в настоящей Инструкции по эксплуатации.

Информационный центр Panasonic

Для звонков из Москвы: +7 (495) 725-05-65

Бесплатный звонок по России: 8-800-200-21-00

Panasonic information centre

For calls from Moscow: +7 (495) 725-05-65

Toll Free within Russia: 8-800-200-21-00

Панасоник Систем Нетворк Ко., Лтд.
1-62, 4-чоме, Миношима, Хаката-ку, Фукуока 812-8531, Япония

Panasonic System Networks Co., Ltd.
1-62, 4-chome, Minoshima, Nakata-ku, Fukuoka 812-8531, Japan

Авторское право:

- Авторские права на этот материал принадлежат Panasonic System Networks Co., Ltd., и он может быть воспроизведен только для внутреннего использования. Любое другое воспроизведение, полное или частичное, запрещено без письменного разрешения Panasonic System Networks Co., Ltd.

© Panasonic System Networks Co., Ltd. 2010

