

Инструкция по эксплуатации

Многофункциональное устройство

Серия DP-MB500



- НЕ подсоединяйте аппарат к компьютеру с помощью кабеля USB, пока не будет выведен соответствующий запрос во время установки программного обеспечения Multi-Function Station (находится на компакт-диске).

Выбор страны (только для моделей с поддержкой функции факса) (☎):

Если в аппарате имеется функция #114, настройку местоположения можно изменить. См. список настроек (стр. 147).





Выбор языка

Если в аппарате имеется функция #110, настройку языка можно изменить. См. список настроек (стр. 147).

• FOR ENGLISH USERS:

When the language for display and reports is not English, you can change it to English (feature #110).

Описания символов, используемых в данном руководстве

Символ	Описание
	<ul style="list-style-type: none"> • Обозначает кнопки на панели управления устройства. • Обозначает кнопки, отображаемые на начальном экране сенсорной панели.
[]	<ul style="list-style-type: none"> • Обозначает кнопки и сообщения, отображаемые на компьютере.
" "	<ul style="list-style-type: none"> • Обозначает кнопки и сообщения, отображаемые на ЖК-дисплее устройства. • Обозначает кнопки сообщений, отображаемые на сенсорной панели.
	<ul style="list-style-type: none"> • Обозначает информацию, относящуюся к моделям с двустрочным ЖК-дисплеем.
	<ul style="list-style-type: none"> • Обозначает информацию, относящуюся к моделям с сенсорной панелью.
	<ul style="list-style-type: none"> • Обозначает функцию или деталь, относящуюся к одной или нескольким отдельным моделям. <p>Подробнее до доступности см. "☎Список доступных функций и оборудования" в стр. 11.</p>

Благодарим вас за покупку продукта Panasonic.

Модели, рассматриваемые в данном руководстве:

Суффикс	Модель №
AG	DP-MB536AG
	DP-MB545AG
CX	DP-MB536CX
	DP-MB545CX
EU	DP-MB537EU
	DP-MB545EU
JT	DP-MB537JT
	DP-MB545JT
RU	DP-MB536RU
	DP-MB545RU
SX	DP-MB536SX
	DP-MB545SX
TW	DP-MB536TW

- Суффикс номера модели в настоящей инструкции опускается.

ОСТОРОЖНО

- Не трите по напечатанной стороне и не применяйте ластик, это может размазать печать.

Замечание об утилизации, передаче или возврате аппарата (только для факсов и моделей с поддержкой подключения к сети) (☎):

- В этом аппарате может храниться ваша личная/конфиденциальная информация. В целях защиты личных/конфиденциальных данных рекомендуется удалить информацию из памяти, прежде чем аппарат будет утилизирован, передан другому лицу или возвращен изготовителю (функция #159).

Окружающая среда:

- Стратегическим направлением компании Panasonic является забота о защите окружающей среды во всех аспектах жизненного цикла изделия – от разработки изделия до создания средств энергосбережения, от повышения степени вторичного использования изделия до минимизации отходов при его упаковке.

Примечание

- Доступность текущей модели зависит от страны/региона.
- Для использования устройства с компьютером прочтите о необходимых действиях для Windows® 7 в данной инструкции по эксплуатации.
- Рисунки и иллюстрации, приведенные в данном руководстве, представляют собой упрощенные изображения.
- Снимки экранов и сообщения, приведенные в данном руководстве в качестве примеров, могут несколько отличаться от сообщений и снимков экранов фактического продукта.
- Функции программного обеспечения и внешний вид могут быть изменены без уведомления.

Товарные знаки:

- Microsoft, Windows, Windows Server, Windows Vista, Internet Explorer и PowerPoint являются зарегистрированными товарными знаками или товарными знаками Microsoft Corporation в США и/или в других странах.
- Adobe и Reader являются зарегистрированными товарными знаками Adobe Systems Incorporated в США и/или других странах.
- 3M является универсальным торговым знаком или зарегистрированным товарным знаком 3M.
- Avery является товарным знаком Avery Dennison Corporation.
- Mac, OS X и Bonjour являются товарными знаками Apple Inc., зарегистрированными в США и других странах. AirPrint и логотип AirPrint являются торговыми знаками Apple Inc.
- Google, Google Cloud Print, Google Play и Android являются зарегистрированными торговыми знаками Google, Inc.
- Wi-Fi Direct является зарегистрированным торговым знаком Wi-Fi Alliance.
- Monotype® является товарным знаком Monotype Imaging Inc., который зарегистрирован Патентным ведомством США и может быть зарегистрирован в определенных юрисдикциях.
- UFST™ является товарным знаком Monotype Imaging Inc., который зарегистрирован Патентным ведомством США и может быть зарегистрирован в определенных юрисдикциях.
- Все латинские шрифты используются в данных продуктах согласно лицензии, полученной от Monotype Imaging Inc.
- Программа UFST™ rasteriser и шрифты MicroType® используются в данных продуктах согласно лицензии, полученной от Monotype Imaging Inc.
- Все прочие товарные знаки являются собственностью их владельцев.

ЛИЦЕНЗИОННОЕ СОГЛАШЕНИЕ С КОНЕЧНЫМ ПОЛЬЗОВАТЕЛЕМ

1. ПРОГРАММНОЕ ОБЕСПЕЧЕНИЕ

“Программное обеспечение” означает компьютерные программы, которые находятся в упаковке, со всеми связанными с ними кодами, технологиями, программными средствами, форматом, дизайном, концепциями, методами и идеями, а также всю сопровождающую их документацию.

2. ПРАВО СОБСТВЕННОСТИ

Авторские права и прочие права интеллектуальной собственности на Программное обеспечение и все его копии принадлежат компании Panasonic System Networks Co., Ltd. (далее именуемой “Panasonic”) или ее сторонним лицензиарам (“Лицензиар Panasonic”). За исключением прав, явным образом лицензированных вам данным Соглашением, все права на Программное обеспечение, а также все права интеллектуальной собственности на него принадлежат Panasonic и/или Лицензиарам Panasonic.

3. ЛИЦЕНЗИЯ

В соответствии с условиями настоящего лицензионного соглашения Panasonic предоставляет вам, а вы даете согласие принять ограниченную неисключительную не подлежащую передаче лицензию на выполнение следующих действий:

- i. Установка и использование Программного обеспечения исключительно с изделием Panasonic, с которым оно поставляется или для которого оно предназначено, что указано в любой документации, сопровождающей Программное обеспечение или изделие Panasonic.
- ii. Установка и использование Программного обеспечения на отдельном компьютере.
- iii. Использование Программного обеспечения исключительно в обычной работе либо в личных целях.
- iv. Изготовление копии Программного обеспечения в рамках поддержания его обычного использования по назначению исключительно в целях резервного копирования либо установки.
- v. Передача владения копиями Программного обеспечения другим лицам путем передачи копии настоящего Соглашения и всей остальной документации не менее чем с одной полной неизменной копией Программного обеспечения при следующих условиях:
 - все другие копии Программного обеспечения одновременно передаются другому лицу либо уничтожаются;
 - такая передача владения прекращает действие вашей лицензии от Panasonic;
 - такая передача сопровождается передачей изделия Panasonic, с которым должно использоваться Программное обеспечение;
 - такое другое лицо принимает и соблюдает эти условия лицензии с момента начала использования Программного обеспечения.

4. ОГРАНИЧЕНИЯ

- i. Без письменного согласия Panasonic не допускаются:
 - использование, копирование, изменение, объединение или передача копий Программного обеспечения за исключением случаев, когда они явным образом санкционированы настоящим соглашением;
 - обратное ассемблирование, обратная компиляция либо попытки воссоздания Программного обеспечения за исключением случаев, когда это допускается законодательством;
 - сублицензирование, сдача в аренду, лизинг, а также распространение Программного обеспечения или какой бы то ни было его копии;
 - использование Программного обеспечения в пользу третьих лиц с применением хостинга, разделения времени, в вычислительных центрах либо другим образом.
- ii. Не допускается экспорт либо реэкспорт Программного обеспечения в какой бы то ни было форме с нарушением правительственных ограничений на экспорт.

5. США

В соответствии с главой 2.101 тома 48 Свода федеральных нормативных актов США (С.F.R.) программное обеспечение представляет собой “коммерческий продукт”, состоящий из “коммерческого программного обеспечения для компьютеров” и “коммерческой документации программного обеспечения” — терминами, определенными в главе 12.212 тома 48 С.F.R. В соответствии с главой 12.212 и главами 227.7202-1 – 227.7202-4 тома 48 С.F.R. все конечные пользователи на территории США приобретают программное обеспечение на правах, обозначенных данными главами.

6. ОГРАНИЧЕННАЯ ГАРАНТИЯ

Сведения о гарантии и ее ограничениях для оборудования, в котором содержится Программное обеспечение, приведены в Заявлении об ограниченной гарантии, поставляемом с оборудованием. За исключением вышеуказанных явно выраженных гарантий, применимых только к оборудованию и

носителям, Программное обеспечение предоставляется “КАК ЕСТЬ” без каких бы то ни было гарантий. ТАКИЕ ГАРАНТИИ ЗАМЕНЯЮТ ВСЕ ДРУГИЕ ГАРАНТИИ, ВЫРАЖЕННЫЕ ЯВНО ИЛИ ПОДРАЗУМЕВАЕМЫЕ, ВКЛЮЧАЯ ПОДРАЗУМЕВАЕМЫЕ ГАРАНТИИ ТОВАРНОГО СОСТОЯНИЯ И ПРИГОДНОСТИ ДЛЯ ИСПОЛЬЗОВАНИЯ ПО НАЗНАЧЕНИЮ, НО НЕ ОГРАНИЧИВАЯСЬ ИМИ.

7. ОГРАНИЧЕНИЕ ВОЗМЕЩЕНИЯ

НИ ПРИ КАКИХ ОБСТОЯТЕЛЬСТВАХ НИ PANASONIC, НИ ЛИЦЕНЗИАР PANASONIC, НИ ИХ ДОЧЕРНИЕ КОМПАНИИ, ПОСТАВЩИКИ, ДИСТРИБЬЮТОРЫ ИЛИ РЕСЕЛЛЕРЫ НЕ НЕСУТ ОТВЕТСТВЕННОСТИ НИ ЗА КАКИЕ УПУЩЕННЫЕ ВЫГОДЫ, ПОТЕРЯННЫЕ ДАННЫЕ И ПРОЧИЕ СЛУЧАЙНЫЕ ИЛИ КОСВЕННЫЕ УБЫТКИ, ПОЛУЧЕННЫЕ В РЕЗУЛЬТАТЕ ИСПОЛЬЗОВАНИЯ ИЛИ НЕВОЗМОЖНОСТИ ИСПОЛЬЗОВАНИЯ ПРОГРАММНОГО ОБЕСПЕЧЕНИЯ ИЛИ СВЯЗАННЫЕ С НИМ, ДАЖЕ ЕСЛИ PANASONIC И ЛИЦЕНЗИАР PANASONIC ИЛИ ИХ УПОЛНОМОЧЕННЫЕ РЕСЕЛЛЕРЫ БЫЛИ УВЕДОМЛЕНЫ О ВОЗМОЖНОСТИ ТАКИХ УБЫТКОВ, А ТАКЖЕ НЕ ПРИНИМАЮТ С ВАШЕЙ СТОРОНЫ НИКАКИЕ ПРЕТЕНЗИИ НА ОСНОВАНИИ ПРЕТЕНЗИЙ ТРЕТЬИХ СТОРОН.

8. ПРЕКРАЩЕНИЕ ДЕЙСТВИЯ

Действие лицензии можно прекратить в любой момент, уничтожив Программное обеспечение и все его копии, находящиеся у вас, либо другим описанным в настоящем соглашении способом. Действие настоящего соглашения и вашей лицензии может прекратить Panasonic в случае несоблюдения вами настоящих условий. После такого прекращения вы обязуетесь прекратить всякое использование Программного обеспечения и уничтожить все его копии.

9. РЕГУЛИРУЮЩЕЕ ЗАКОНОДАТЕЛЬСТВО

Вступление в силу, обеспечение соблюдения и толкование настоящего Соглашения регулируются законами страны, в которой происходит поставка Программного обеспечения начальному пользователю.

Важная информация

Обеспечение безопасности (меры предосторожности при работе)

Лазерное излучение

ЛАЗЕРНЫЙ ПРОДУКТ КЛАСС
1

- В принтере данного аппарата применяется лазер. Используя органы управления, настройки и процедуры не в соответствии с настоящими инструкциями, можно подвергнуться опасному излучению.

Параметры лазерных диодов

Мощность лазера: макс. 15 мВт (mW)
Длина волны : 760 нм (nm) - 800 нм (nm)
Длительность эмиссии: постоянная

Светодиоды контактного датчика изображений

ИЗДЕЛИЕ СО СВЕТОДИОДА-
МИ КЛАССА 1

- При использовании аппарата не смотрите непосредственно на светодиодный индикатор контактного датчика изображения. Прямое воздействие на глаза может привести к их повреждению.

Параметры светодиодного индикатора контактного датчика изображения

Выходная мощность светодиодного индикатора:
макс. 1 мВт (mW)

Длина волны:

Красный: 630 нм (nm), тип.

Зеленый: 525 нм (nm), тип.

Синий: 465 нм (nm), тип.

Длительность эмиссии: постоянная

Ролики выхода бумаги для печати и термофиксатор

- Во время или сразу после печати поверхность возле оси роликов выхода бумаги для печати (①) и термофиксатор (②) нагреваются. Это нормальное явление. Не прикасайтесь к нему.

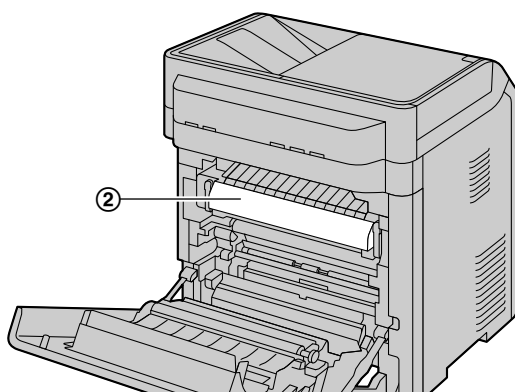
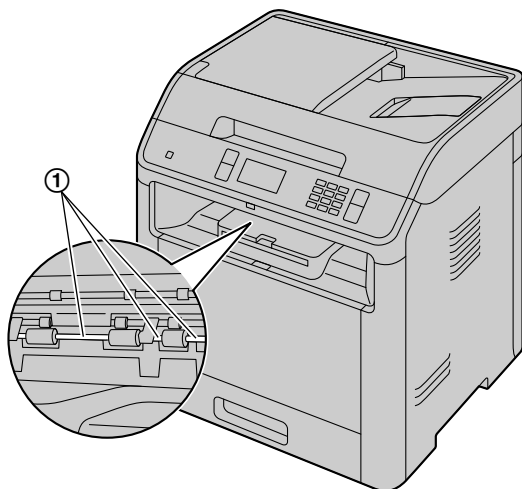

Для наилучшей эксплуатации

Тонер-картридж и модуль барабана

- При замене тонер-картриджа или модуля барабана не допускайте попадания на барабан пыли, воды или других жидкостей. Это может ухудшить качество печати.
- Для оптимальной работы рекомендуется применять подлинные тонер-картриджи и модули барабанов компании Panasonic. Мы не несем ответственности за перечисленные ниже неполадки, вызванные использованием тонер-картриджа и модуля барабана, произведенных не компанией Panasonic:
 - Повреждение аппарата
 - Низкое качество печати
 - Неправильная работа
- Не оставляйте тонер-картридж на длительное время вне защитной упаковки. Это ухудшит качество печати.
- Модуль барабана содержит светочувствительный барабан. Воздействие света может повредить барабан.
 - Не подвергайте модуль барабана воздействию света дольше, чем на 5 минут.
 - Не трогайте и не царапайте поверхность барабана (①) или его выступающие части (②).

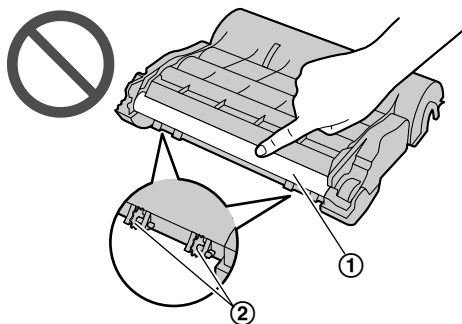

- Не кладите модуль барабана в пыльные или загрязненные места или же в места с высокой влажностью.
- Не подвергайте модуль барабана воздействию прямого солнечного света.
- Чтобы продлить срок службы модуля барабана, ни в коем случае не выключайте выключатель питания сразу после печати. Оставьте электропитание включенным минимум на 30 минут после печати.

Ролик передачи

- Не прикасайтесь к ролику передачи (①).

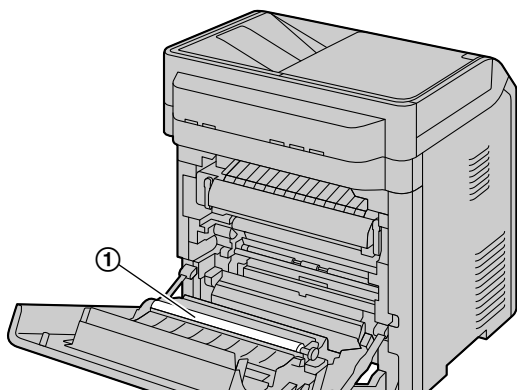

Расположение

- Во избежание неполадок не ставьте аппарат рядом с такими приборами, как телевизоры или динамики, которые генерируют мощное электромагнитное поле.

Статическое электричество

- Чтобы не повредить электростатическим разрядом интерфейсные разъемы или другие электрические компоненты внутри аппарата, прежде чем прикасаться к компонентам аппарата, прикоснитесь к заземленной металлической поверхности.

Окружающие условия

- Не устанавливайте аппарат рядом с устройствами, создающими электрические помехи (например, люминесцентными лампами и электродвигателями).
- Оберегайте аппарат от пыли, высокой температуры и вибрации.
- Не подвергайте аппарат воздействию прямого солнечного света.
- Не кладите на аппарат тяжелые предметы. Если аппарат не используется в течение долгого времени, отсоедините его от сетевой розетки.
- Аппарат нельзя хранить вблизи источников тепла (например, обогревателей, кухонных плит и т.д.). Следует также избегать влажных подвальных помещений.
- Не повредите устройство острым предметом, например, ручкой. Гладкая область вокруг дисплея является очень чувствительной к царапинам и расколам.
- Не закрывайте прорези или отверстия в корпусе аппарата. Регулярно проверяйте вентиляционные отверстия и удаляйте скопившуюся пыль пылесосом (①).

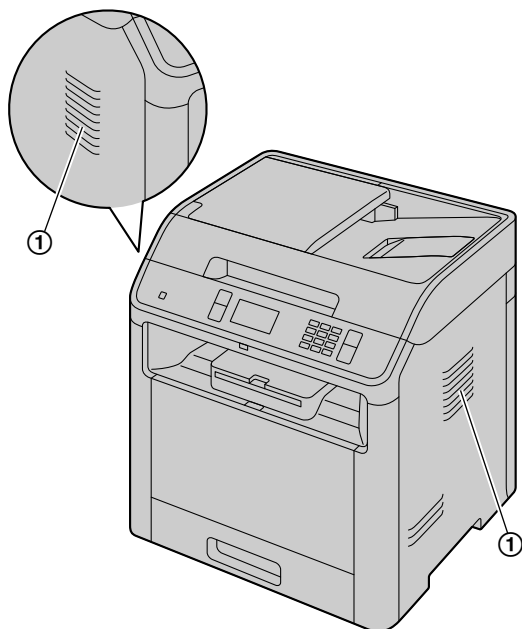

Повседневное обслуживание

- Протирайте внешние поверхности аппарата мягкой тканью. Не используйте бензол, растворитель или любой шлифующий порошок.

Перемещение аппарата

Аппарат обладает большим весом. Настоятельно рекомендуется переносить аппарат вдвоем. При перемещении аппарата беритесь за обе боковые ручки (1).

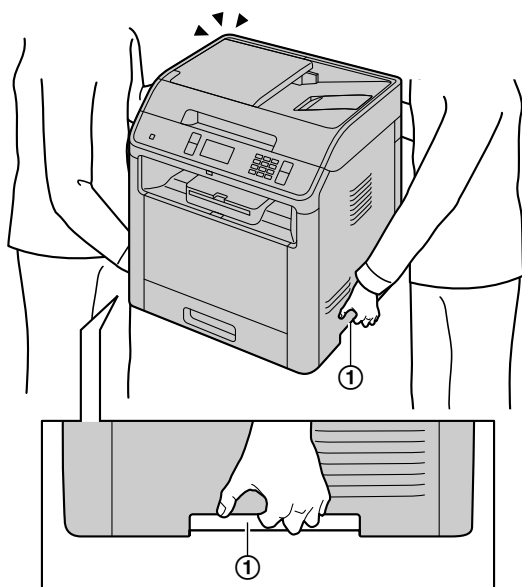

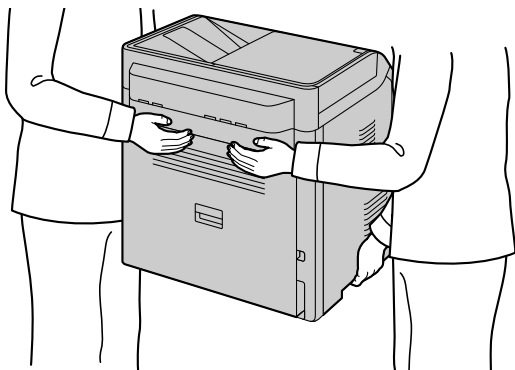

Не перемещайте аппарат в одиночку.



Важно

- Не переносите нижний входной лоток вместе с аппаратом.
- При перемещении аппарата убедитесь, что он установлен стабильно. Падение аппарата может стать причиной серьезных увечий или ущерба имуществу.

Основные функции

📖 Список доступных функций и оборудования

Следующие функции и оборудование могут быть недоступны для вашего аппарата. Если инструкции отмечены знаком (🚫), см. таблицу ниже, чтобы определить, имеет ли ваш аппарат определенную функцию или оборудование.

Функция/оборудование	DP-MB536	DP-MB537	DP-MB545
Факс ^{*1}	●	●	●
Передача по рассылке	●	●	●
Идентификация вызывающего абонента ^{*2}	●	●	●
Отличимый звонок ^{*3}	●	●	●
Локальная сеть	●	●	●
Беспроводная локальная сеть	●	●	●
Автоматический податчик документов	●	●	●
Многоцелевой лоток	●	●	●
Двустрочный ЖК-дисплей	●	—	—
Сенсорная панель	—	●	●
Однокнопочный набор (клавиши станции/клавиши рассылки)	●	—	—
PCL	●	●	●
PS	—	—	●
Нижний входной лоток 1	●	●	●
Нижний входной лоток 2	—	—	●

*1 Режим ТЕЛ/ФАКС недоступен для моделей с суффиксами AG и TW.

*2 Функция идентификации вызывающего абонента недоступна для моделей с суффиксом EU.

*3 Отличительный звонок недоступен для моделей с суффиксами EU, JT и RU.

Основные функции при использовании компьютера

Подключение аппарата к компьютеру и сети позволяет использовать удобные функции для сканирования и отправки/получения факсов.

— Локальная сеть

== USB

■ Функции сканирования

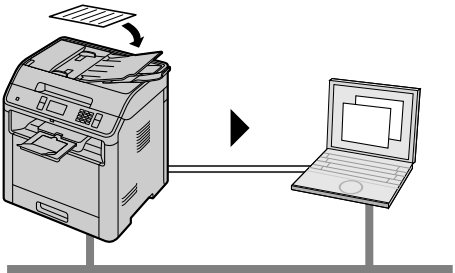
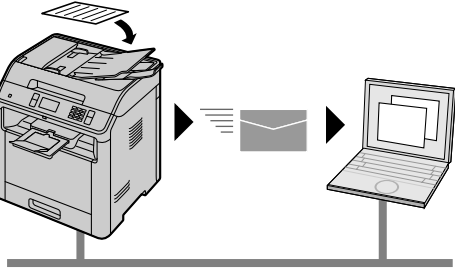
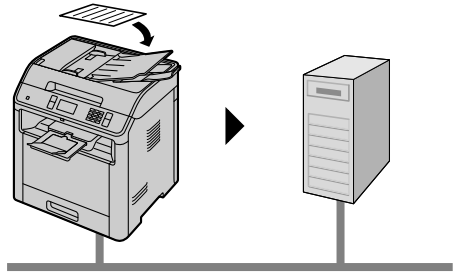
Сетевое сканирование (Push Scan)	
<p>Сканирование на компьютер</p> 	<p>Эта функция позволяет сканировать документ на аппарате и затем отправлять его на компьютер. Подробную информацию об этой функции см. в разделе "6.2 Сканирование с аппарата (сетевое сканирование (Push Scan))" на стр. 85.</p>
<p>Сканирование на адрес электронной почты (только для моделей с поддержкой подключения к сети) (📧)</p> 	<p>Эта функция позволяет отправлять документ в качестве вложенного файла на адрес электронной почты получателя непосредственно с аппарата (стр. 85). Сведения об активации этой функции см. в разделе "Активация сканирования на адрес электронной почты (только для моделей с поддержкой подключения к сети) (📧)" на стр. 88.</p>
<p>Сканирование на сервер FTP/в папку SMB (только для моделей с поддержкой подключения к сети) (📁)</p> 	<p>Сканирование на сервер FTP: Отсканированный документ можно отправить на сервер FTP. Сведения об активации этой функции см. в разделе "Настройки для сканирования на сервер FTP (только для моделей с поддержкой подключения к сети) (📁)" на стр. 88.</p> <p>Сканирование в папку SMB: Отсканированный документ можно отправить в папку SMB. Сведения об активации этой функции см. в разделе "Настройки для сканирования в папку SMB (только для моделей с поддержкой подключения к сети) (📁)" на стр. 88.</p>

Обычное сканирование (Pull Scan)

Сканирование с компьютера

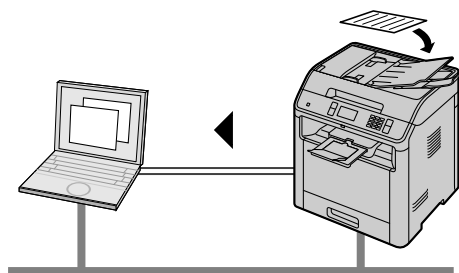

Эта функция позволяет сканировать документ с компьютера (обычное сканирование). Подробную информацию об этой функции см. в разделе “6.3 Сканирование с компьютера (обычное сканирование (Pull Scan))” на стр. 90.

■ Функции факса (☎)

Отправка факсов

Отправка ПК-факсов

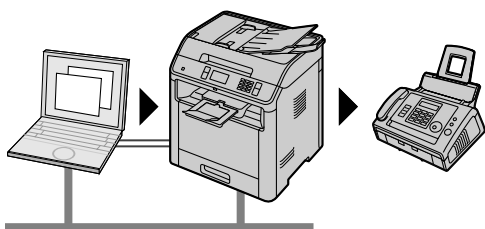

Эта функция позволяет отправлять электронный документ в качестве факсимильного сообщения с компьютера. Подробную информацию об этой функции см. в разделе “8.7.1 Отправка электронного документа как факсимильного сообщения с компьютера (отправка ПК-факсов)” на стр. 125.

Получение факсов

Прием ПК-факсов

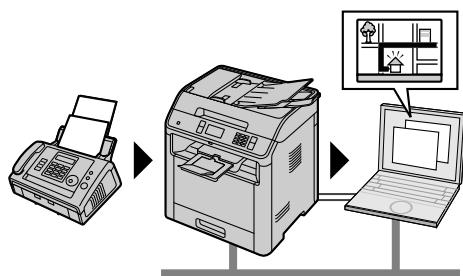

Можно получать факсимильные документы на ваш компьютер. Подробную информацию об этой функции см. в разделе “8.7.2 Прием факсов на компьютере (прием ПК-факсов)” на стр. 125.

Веб-просмотр факса (только для моделей с поддержкой подключения к сети) (☎)

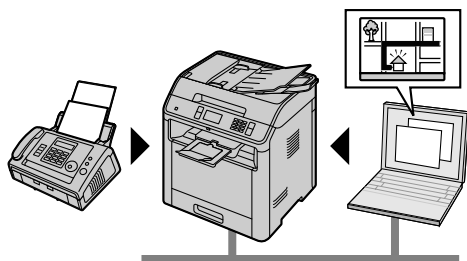

Полученный факсимильный документ можно отобразить в веб-обозревателе, не печатая его, а затем, после подтверждения изображения, напечатать или сохранить необходимый документ. Подробную информацию об этой функции см. в разделе “8.7.3 Предварительный просмотр факсов через веб-интерфейс (только для моделей с поддержкой подключения к сети) (☎)” на стр. 126.

Получение факсов

Отправка факсов на адрес электронной почты (только для моделей с поддержкой подключения к сети) (👉)

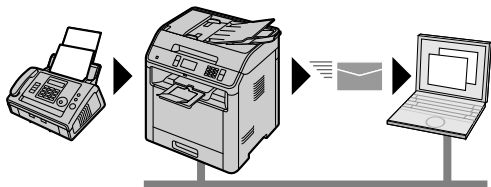

Эта функция позволяет автоматически передавать принятые факсимильные документы на один или несколько адресов электронной почты (с помощью функции отправления факсимильных документов на электронную почту). Подробную информацию об этой функции см. в разделе “8.7.4 Отправка факсов на адрес электронной почты (только для моделей с поддержкой подключения к сети) (👉)” на стр. 128.





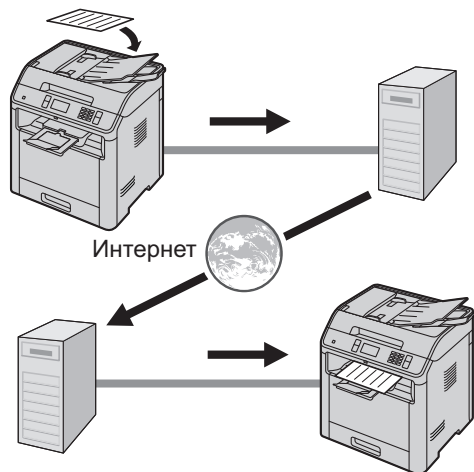

Интернет-факс (Электронная почта)





Через сервер электронной почты















Можно отправлять и получать документы с помощью интернет-подключения в качестве приложений электронной почты (формат TIFF-F). Подробную информацию об этой функции см. в разделе “8.8 Интернет-факс” на стр. 129.

Содержание



1	Введение	19
1.1	Проверка аксессуаров из комплекта поставки	19
1.1.1	Информация об аксессуарах	19
1.2	Обзор	21
1.2.1	Вид спереди	21
1.2.2	Вид сзади	22
1.3	Описания панели операций	23
1.3.1	Описания кнопок	23
1.3.2	Описание сенсорной панели 	25
2	Установка и подготовка	27
2.1	Модуль барабана	27
2.2	Соединения	29
2.3	Включение и выключение электропитания	31
2.4	Дата и время (только для моделей с поддержкой функции факса и подключения к сети) 	31
2.5	Конфигурирование аппарата для доступа к сети 	31
2.5.1	Автоматическая настройка с помощью DHCP-сервера	32
2.5.2	Настройка вручную	32
2.6	Настройки беспроводной локальной сети 	32
2.6.1	WPS-совместимая точка доступа (с кнопкой WPS)	32
2.6.2	WPS-совместимая точка доступа (без кнопки WPS)	33
2.6.3	WPS-несовместимая точка доступа	33
2.6.4	Настройка с помощью Windows® Installer	33
2.7	Необходимая компьютерная среда	34
2.8	Установка программного обеспечения (включая драйверы принтера, сканера и прочие)	34
2.8.1	Подготовка компьютера и компакт-диск	34
2.8.2	Соединение по USB или по проводной локальной сети	35
2.8.3	Соединение по беспроводной локальной сети 	35
2.8.4	Другая информация	36
3	Основные операции	37
3.1	Работа с панелью аппарата	37
3.1.1	Выбор режима работы для моделей с сенсорной панелью 	37
3.1.2	Выбор режима работы для моделей с двустрочным ЖК-экраном 	37
3.2	Загрузка бумаги для печати	37
3.2.1	Стандартный входной лоток	38
3.2.2	Многоцелевой лоток	42
3.2.3	Выходной лоток	44
3.3	Установка документов	45
3.3.1	Использование стекла сканера	45
3.3.2	Использование автоматического податчика документов 	45
3.3.3	Требования к документу	47
3.4	Приложение Multi-Function Station	48
3.5	Программирование аппарата с панели управления	51
3.6	Программируемые функции: основные	51
3.7	Программирование с помощью веб-обозревателя (только для моделей с поддержкой подключения к сети) 	59
3.8	Состояние аппарата	61
3.8.1	Использование дистанционного управления	61
3.8.2	Использование приложения Статус устройства	61
3.8.3	Использование веб-обозревателя (только сетевое соединение) 	62
4	Телефонный номер и адрес электронной почты	63
4.1	Ввод символов (только для моделей с поддержкой функции факса и подключения к сети) 	63
4.2	Сохранение телефонного номера и адреса электронной почты в памяти аппарата (только для моделей с поддержкой функции факса и подключения к сети) 	66
4.2.1	Сенсорная панель для адресной книги и памяти списка рассылки 	66

4.2.2	Сохранение телефонного номера и адреса электронной почты в адресной книге	66
4.2.3	Сохранение телефонных номеров и адресов электронной почты для функции однокнопочного набора 	67
4.2.4	Редактирование и удаление сохраненной записи	67
4.2.5	Программирование записей в памяти рассылки 	68
4.3	Регистрация записей в адресной книге с помощью веб-обозревателя (только для моделей с поддержкой подключения к сети) 	70
5	Печать	72
5.1	Печать из приложений Windows	72
5.1.1	Дуплексная печать	73
5.1.2	Сортировка отпечатков с поворотом	73
5.1.3	Печать на специальных материалах	74
5.2	Easy Print Utility	77
5.2.1	Функции экологической печати	77
5.3	Прямая печать с USB-накопителя	78
5.3.1	Использование сенсорной панели для прямой печати с USB-накопителя 	78
5.3.2	Основные действия для прямой печати с USB-накопителя	78
5.3.3	Настройка функций прямой печати	79
5.4	Программируемые функции: печать с ПК	81
5.5	Программируемые функции: печать с устройства USB	83
6	Сканирование	85
6.1	Сенсорная панель для сканирования 	85
6.2	Сканирование с аппарата (сетевое сканирование (Push Scan))	85
6.3	Сканирование с компьютера (обычное сканирование (Pull Scan))	90
6.3.1	Использование приложения сканирования Multi-Function	90
6.3.2	Использование программы Quick Image Navigator	90
6.3.3	Использование других приложений	91
6.4	Программируемые функции: сканирование	91
7	Копирование	92
7.1	Сенсорная панель для копирования 	92
7.2	Создание копии	92
7.2.1	Основные шаги для создания копии	92
7.2.2	Различные функции для создания копий	93
7.3	Другие функции копирования	95
7.3.1	Копирование с масштабированием (увеличение/уменьшение)	95
7.3.2	Функция дуплексного копирования	97
7.3.3	Сортировка копий	99
7.3.4	Функция быстрого копирования удостоверений личности/функция дублирования изображения (только стекло сканера)	100
7.3.5	Функция плаката (только стекло сканера)	102
7.3.6	Функция N на 1	103
7.3.7	Функция разделения N на 1 (только стекло сканера)	104
7.3.8	Функция брошюры	105
7.3.9	Функция Кромка	106
7.3.10	Функция Поле	107
7.3.11	Сортировка копий с поворотом	108
7.3.12	Для создания копий с использованием формата "А3", "11 x 17", "8К", или "В4" (только стекло сканера)	108
7.3.13	Резервирование копирования	110
7.4	Программируемые функции: копирование	111
8	Факс	113
8.1	Наличие функции факса	113
8.2	Подготовка к отправке факса	113
8.3	Сенсорная панель для факса 	113
8.4	Основные шаги для отправки факса	113
8.4.1	Различные настройки для отправки факсов	114
8.4.2	Выбор получателя из сохраненных записей	114
8.4.3	Резервирование передачи факса (Сохранение в память при приеме/передаче факса)	115

8.4.4	Отправка документа предварительно запрограммированным абонентам (передача по рассылке) 	115
8.5	Подготовка к получению факса	116
8.6	Основные функции приема факса	116
8.6.1	Режим ТОЛЬКО ФАКС	116
8.6.2	Режим ТЕЛ	117
8.6.3	Режим ТЕЛ/ФАКС 	117
8.6.4	Эксплуатация аппарата с автоответчиком	118
8.6.5	Идентификация вызывающего абонента 	119
8.6.6	Запрет на прием нежелательных факсов	122
8.7	Функция расширенного факса	125
8.7.1	Отправка электронного документа как факсимильного сообщения с компьютера (отправка ПК-факсов)	125
8.7.2	Прием факсов на компьютере (прием ПК-факсов)	125
8.7.3	Предварительный просмотр факсов через веб-интерфейс (только для моделей с поддержкой подключения к сети) 	126
8.7.4	Отправка факсов на адрес электронной почты (только для моделей с поддержкой подключения к сети) 	128
8.8	Интернет-факс	129
8.8.1	Отправка интернет-факса	129
8.8.2	Передача интернет-факсов по рассылке	130
8.8.3	Получение интернет-факса	131
8.9	Программируемые функции: факс	132
9	Сеть	139
9.1	Наличие функции сети	139
9.2	Программируемые функции: сеть	139
9.2.1	Коды состояния сети	142
9.3	Программируемые функции: обновление	143
9.4	Функции сети	143
10	Прочие полезные функции	147
10.1	Списки и отчеты	147
10.2	Обновление микропрограммы	148
10.3	Экологический режим	148
10.4	Режим ограничений	149
10.4.1	Сенсорная панель для режима ограничения 	150
10.4.2	Настройка режима ограничения	150
10.4.3	Просмотр и печать счетчика для отделов	152
10.5	МОЯ ФУНКЦИЯ (QUICK-JOB)	153
10.6	Печать с мобильных устройств	154
10.6.1	Mobile Print (приложение Panasonic)	154
10.6.2	Google Cloud Print (Виртуальный принтер Google)	154
10.6.3	AirPrint	154
10.6.4	Wi-Fi Direct (Для Android)	154
10.7	Пароль Печати	155
10.8	Пробная печать	155
10.9	Запоминающее устройство USB	156
10.10	Central Management Controller	157
10.11	Услуга отличимого звонка 	157
10.11.1	Использование двух или более телефонных номеров на одной телефонной линии	157
10.11.2	Использование трех или более телефонных номеров на одной телефонной линии	158
10.11.3	Программирование типа звонка, назначенного факсу	158
10.12	Нижний входной лоток (дополнительный) 	158
10.12.1	Установка нижнего входного лотка	161
11	Справка	162
11.1	Отчетные сообщения (только для моделей с поддержкой функции факса) 	162
11.1.1	Отчетные сообщения интернет-факса (список кодов ошибок)	163
11.2	Общие сообщения	164
11.3	Сообщения интерфейса	169
11.4	Устранение неполадок	170
11.4.1	Общие сведения	170
11.4.2	Ошибки при печати	172

11.4.3	Сканер	174
11.4.4	Копир	175
11.4.5	Факс 	175
11.4.6	Использование USB-накопителя	178
11.4.7	Сеть (только для моделей с поддержкой подключения к сети) 	179
11.4.8	Беспроводная локальная сеть 	180
11.4.9	Использование автоответчика	181
11.4.10	При сбоях питания	181
11.4.11	Средство настройки брандмауэра для пользователей ОС Microsoft Windows (только для моделей с поддержкой подключения к сети) 	181

12 Замятия бумаги 183

12.1	Замятие бумаги для печати	183
12.1.1	Если бумага для печати замялась внутри задней крышки	183
12.1.2	Если бумага для печати замялась рядом с многоцелевым лотком	185
12.1.3	Если бумага для печати замялась рядом с нижним входным лотком 	187
12.1.4	Если бумага для печати, загруженная во входной лоток, не подается в аппарат правильно	188
12.1.5	Если бумага для печати, загруженная в многоцелевой лоток, не подается в аппарат правильно	189
12.2	Замятия документов (автоматический податчик документов) 	190

13 Чистка 192

13.1	Чистка белых пластин и стекла	192
13.2	Чистка роликов податчика документов 	193
13.3	Очистка роликов податчика бумаги на многоцелевом лотке	194
13.4	Очистка подающего ролика	195
13.5	Чистка модуля барабана	196

14 Общая информация 197

14.1	Технические характеристики	197
14.2	Сведения об авторских правах и лицензиях (только для моделей с поддержкой подключения к сети) 	209
	Алфавитный указатель	210

1 Введение

1.1 Проверка аксессуаров из комплекта поставки

Модуль барабана (предварительно установленных в аппарате) (с тонером для первоначального использования *1)		Сетевой шнур*2	
Компакт-диск (с драйвером для принтера и т.д.)		Телефонная трубка*3	
Краткая инструкция по установке		Провод телефонной трубки*3	
Руководство по безопасности		Очиститель модуля барабана (предварительно установлен внутри аппарата) *4	

*1 Ресурс: около 5 000 страниц, соответствующих стандарту ISO/IEC 19752.

*2 Используйте шнур питания из комплекта поставки, подходящий для местных условий эксплуатации аппарата.

*3 только для моделей с суффиксом CX (CX1 не поддерживается).

*4 Подробнее см. стр. 196.

Примечание

- Сохраните оригинальную коробку и упаковку для последующих возможных транспортировок аппарата.
- После распаковки изделия позаботьтесь об упаковочных материалах и/или колпачке вилки сетевого шнура должным образом.

1.1.1 Информация об аксессуарах

■ Аксессуары на замену

Для обеспечения правильной работы аппарата необходимо использовать тонер-картридж и модуль барабана производства компании Panasonic.

Подробности см. в документе Руководство по безопасности.

Аксессуар	Модель № (Деталь №)
Тонер-картридж	DQ-ТCD025
Модуль барабана	DQ-DCD100

■ Дополнительные аксессуары

1.1.1 Информация об аксессуарах

Доступность текущей модели зависит от страны/региона. Подробности см. в документе Руководство по безопасности.

Подробнее о поддерживаемых форматах бумаги см. стр. 202.

Аксессуар	Модель № (Деталь №)
Нижний входной лоток	DA-FAP109 (для A4/Letter) DA-FAP110 (для Legal)

1.2 Обзор

1.2.1 Вид спереди

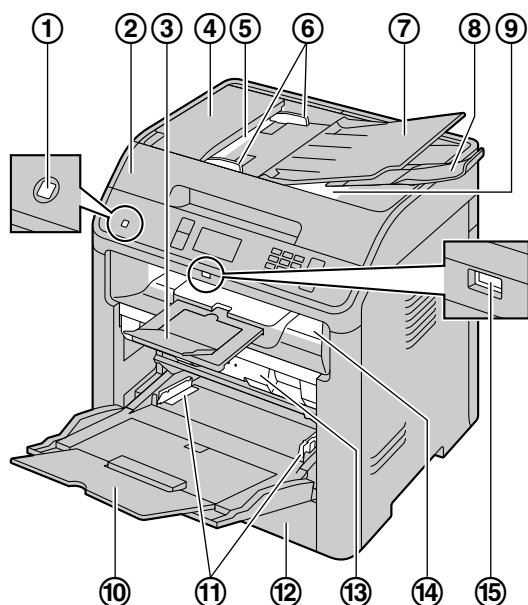

Детали	
①	Выключатель питания
②	Крышка для документов
③	Выходной лоток
④	Крышка АПД (автоматического податчика документов)
⑤	Место входа документов
⑥	Направляющие документов
⑦	Лоток для документов
⑧	Держатель документов
⑨	Место выхода документов
⑩	Многоцелевой лоток
⑪	Направляющие бумаги для печати
⑫	Стандартный входной лоток
⑬	Внутренняя крышка
⑭	Место выхода бумаги для печати
⑮	USB-порт

1.2.2 Вид сзади

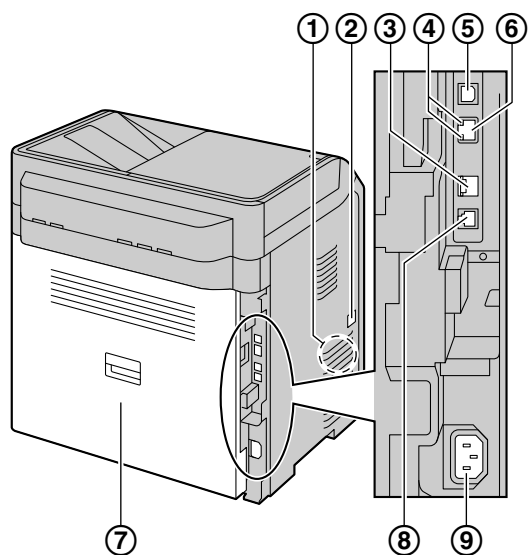

Детали

Детали	
①	Громкоговоритель
②	Гнездо для подсоединения телефонной трубки*1
③	Гнездо шнура дополнительной телефонной линии
④	Светодиодный индикатор
⑤	Разъем интерфейса USB
⑥	Разъем сетевого интерфейса • 10 Base-T/100 Base-TX/1000 Base-T
⑦	Задняя крышка
⑧	Гнездо телефонного шнура
⑨	Гнездо сетевого шнура

*1 Только для моделей с телефонной трубкой. Если с аппаратом поставляется трубка, см. стр. 19.

1.3 Описание панели операций

1.3.1 Описание кнопок

■ DP-MB537/DP-MB545

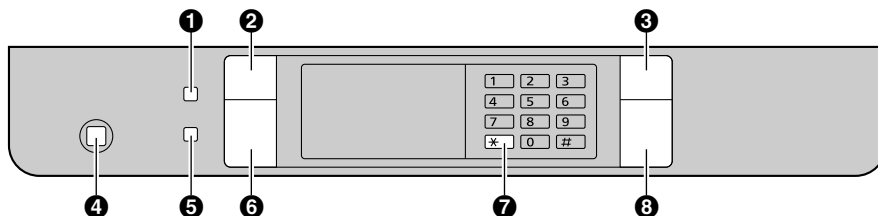

Кнопки	Описание
1 АВТООТВЕТ ФАКСА ^{*1}	Для включения/выключения режима автоответчика.
2 ↩ (Назад)	Для возврата к предыдущему экрану.
3 ⏸/СТОП	Для остановки операции или сеанса программирования.
	Для удаления символа/цифры.
4 ⏻	Для включения/отключения питания.
5 WPS ^{*2}	Для быстрого подключения к беспроводной локальной сети.
6 🏠 (Начало)	Для возврата к начальному экрану.
7 ✖/ТОН	Для временного перехода с импульсного режима на тональный во время набора номера, если телефонная компания предоставляет услугу только импульсного набора номера.
8 ⏪/СТАРТ	Для копирования документа.
	Для сканирования документа (сетевое сканирование).
	Для отправки факса. ^{*1}

*1 Только для моделей с поддержкой функции факса. (📠)



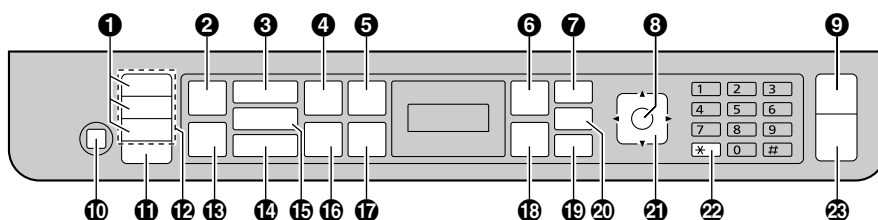

*2 Только для моделей с поддержкой подключения к беспроводной локальной сети. (📶)

■ DP-MB536



Кнопки	Описание
1 РАССЫЛКА	Для отправки документа нескольким абонентам.
2 АВТООТВЕТ ФАКСА ^{*1}	Для включения/выключения режима автоответчика.

Кнопки		Описание
3		Для переключения в режим сканирования.
4		Для выбора контрастности и разрешения при копировании.
	*1	Для выбора контрастности и разрешения при отправке факса.
5		Для создания копий с использованием различных типов макета страницы.
	*1	Для отправки и получения интернет-факса.
6		Для начала или окончания программирования.
7		Для работы с опцией МОЯ ФУНКЦИЯ (QUICK-JOB).
8		Для сохранения параметра при программировании.
9		Для остановки операции или сеанса программирования.
		Для удаления символа/цифры.
10		Для включения/отключения питания.
11		Для выбора станций 4-6 для однокнопочного набора номера.
12	Клавиши станций	Для однокнопочного набора номера.
13	*2	Для быстрого подключения к беспроводной локальной сети.
		Для проверки состояния соединения по беспроводной локальной сети.
14	*1	Для переключения в режим факса.
15		Для переключения в режим копирования.
16		Для выбора размера копии.
	*1	Для повторного набора последнего набранного номера.
	(Пауза)*1	Для вставки паузы во время набора номера.
17		Для увеличения или уменьшения документа при копировании.
	*1	Для доступа к специальной телефонной службе или для пересылки вызовов на дополнительный телефонный аппарат.
18		Для использовании функции пароля печати.
		Для использовании функции пробной печати.
		Для использования функций прямой печати.
19	*1	Для набора номера без снятия трубки. Если при получении вызова нажать , вы будете слышать абонента, но ваш абонент вас не услышит.

Кнопки		Описание	
20		Для создания двусторонних копий.	
		Для сканирования или отправки 2-сторонних оригиналов.	
21	Клавиша навигации	Для регулировки уровня громкости следующих устройств ¹ : – громкости звонка (при выборе в качестве режима работы режима факса); – громкости монитора (при использовании монитора); – громкости трубки (при использовании трубки). ³	
		 (Сортировка)	Для создания отсортированной копии.
		 (Адресная книга) ¹	Для поиска сохраненной записи.
22		Для временного перехода с импульсного режима на тональный во время набора номера, если телефонная компания предоставляет услугу только импульсного набора номера.	
23		Для копирования документа.	
		Для сканирования документа (сетевое сканирование).	
		Для отправки факса. ¹	
		Для отправки интернет-факса. ¹	

*1 Только для моделей с поддержкой функции факса. 

*2 Только для моделей с поддержкой подключения к беспроводной локальной сети. 

*3 Если с аппаратом поставляется трубка, см. стр. 19.





Значение слова "(многократно)" в настоящей инструкции

Пример: **ОПЦИИ** (многократно): "МАКЕТ СТР./МАКЕТ СТРАНИЦЫ"

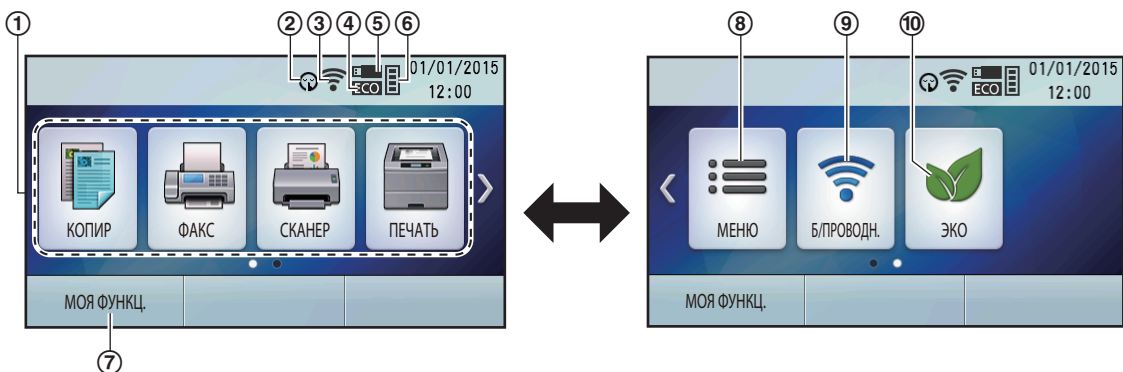
Нажимайте кнопку многократно до отображения указанного элемента.

1.3.2 Описание сенсорной панели



Дисплей		Описание
1	 /  /  / 	Для переключения к режиму копирования, факса, сканирования или печати.

1.3.2 Описание сенсорной панели

Дисплей		Описание
②		Включен тихий режим.
③		Качество беспроводного сетевого подключения.
④		Включен экологический режим.
⑤		Подключен USB-накопитель.
⑥		Количество оставшегося тонера.
⑦		Для работы с опцией МОЯ ФУНКЦИЯ (QUICK-JOB).
⑧		Для начала программирования.
⑨		Для начала настройки беспроводного сетевого подключения.
		Для проверки состояния соединения по беспроводной локальной сети.
⑩		Для включения/выключения экологического режима.

2 Установка и подготовка

2.1 Модуль барабана

Тонер для первоначального использования содержится в модуле барабана из комплекта поставки (тонер-картридж в комплект поставки не входит).

- Начиная эксплуатацию аппарата, используйте модуль барабана из комплекта поставки.

ОСТОРОЖНО

- Прежде чем приступить к установке, прочтите инструкцию.
- Не роняйте модуль барабана.
- Извлекая или устанавливая модуль барабана, держите его обеими руками.

- Откройте заднюю крышку, удерживая рычаг (1), затем снимите защитную пленку (2) и детали защиты (3).

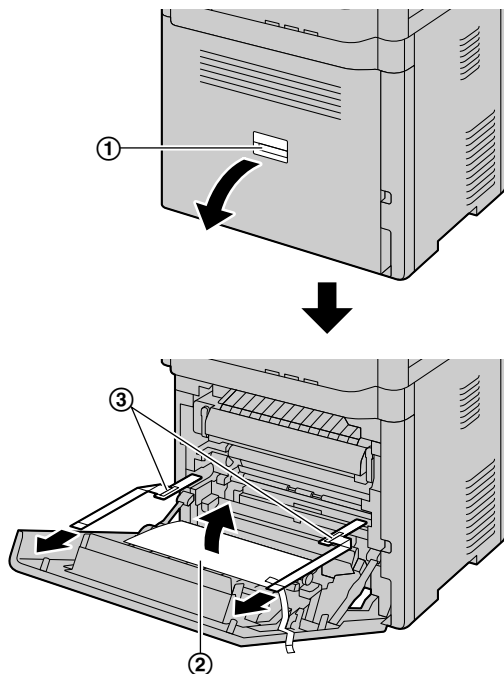

- До удаления защитной пленки отображается сообщение "ЗАСТРЯЛА БУМАГА".

- Взявшись за выступ, откройте переднюю крышку (1).

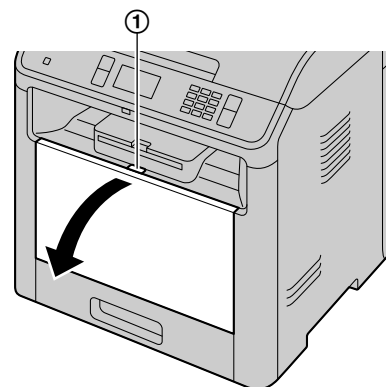

- Если аппарат находится в режиме сна, при замене тонер-картриджа и/или модуля барабана нажмите любую клавишу, чтобы перевести аппарат в режим ожидания для выполнения процедуры.

- Откройте внутреннюю крышку (1).

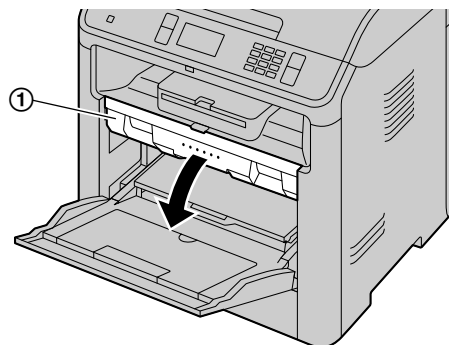

- Удалите детали защиты.

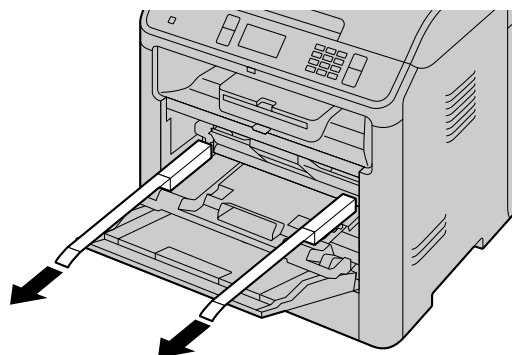

- Извлеките модуль барабана (1), предварительно установленный в аппарате.

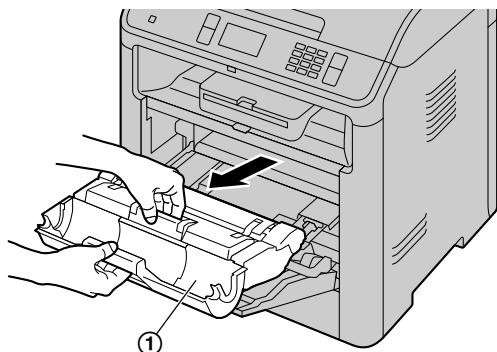
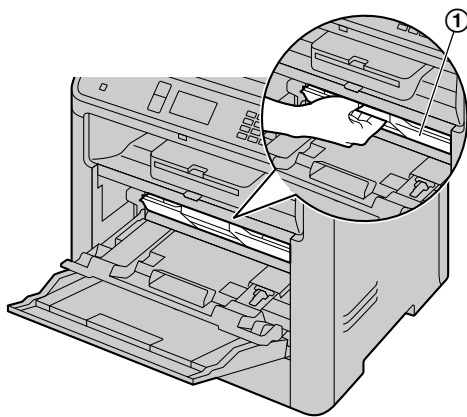

6. Снимите защитную пленку (1) с модуля барабана.
- Не трогайте и не царапайте поверхность барабана.

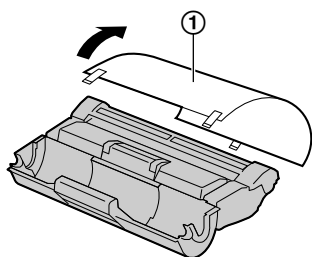

7. Встряхните модуль барабана в горизонтальной плоскости не менее 5 раз.

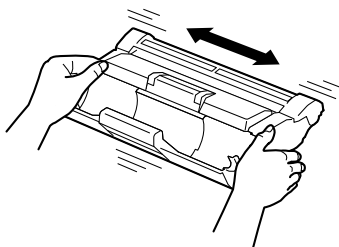

8. Возьмите модуль барабана (1) обеими руками, а затем, вставив его до упора, зафиксируйте на месте.

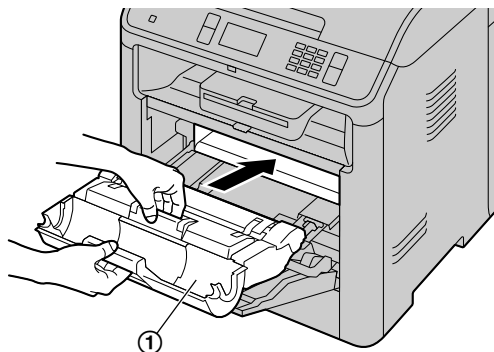

9. Закройте внутреннюю крышку.

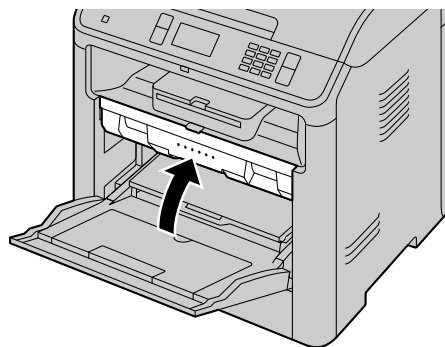

10. Закройте переднюю крышку.

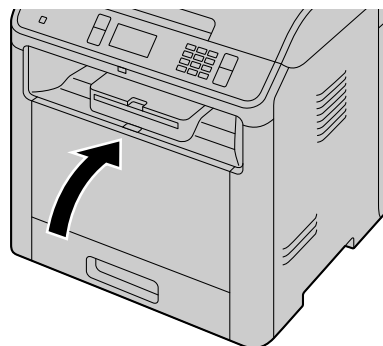

11. Прочно закройте заднюю крышку.

Сроки службы тонер-картриджа и модуля барабана

- Для выяснения срока службы и состояния модуля барабана распечатайте тестовую страницу принтера (стр. 147) и см. стр. 207 для получения сведений о сроке службы модуля барабана. При низком качестве печати, или если на дисплее отображается "БАРАБАН ИЗНОШЕН", замените тонер-картридж и модуль барабана.

- Чтобы обеспечить высокое качество печати и длительный срок службы аппарата, при замене картриджа с тонером и/или модуля барабана рекомендуется чистить прорези и отверстия (стр. 8), а также внутренние компоненты аппарата (стр. 192, стр. 193).

Примечание

- ДЛЯ ОБЕСПЕЧЕНИЯ ПРАВИЛЬНОЙ РАБОТЫ АППАРАТА ТРЕБУЕТСЯ ИСПОЛЬЗОВАТЬ **ТОНЕР-КАРТРИДЖ И МОДУЛЬ БАРАБАНА ПРОИЗВОДСТВА КОМПАНИИ PANASONIC**. Информацию по аксессуарам см. на стр. 19.

Экономия тонера

Чтобы сократить расход тонера, включите функцию экономии тонера (функция #482). Срок службы тонер-картриджа увеличится приблизительно на 20 %. Эта функция может снизить качество печати.

2.2 Соединения

Перед подключением кабелей

Для подключения кабелей временно снимите с аппарата крышку панели разъемов.

1. Удерживая рычаг открытия задней панели (①), потяните заднюю панель и откройте ее.

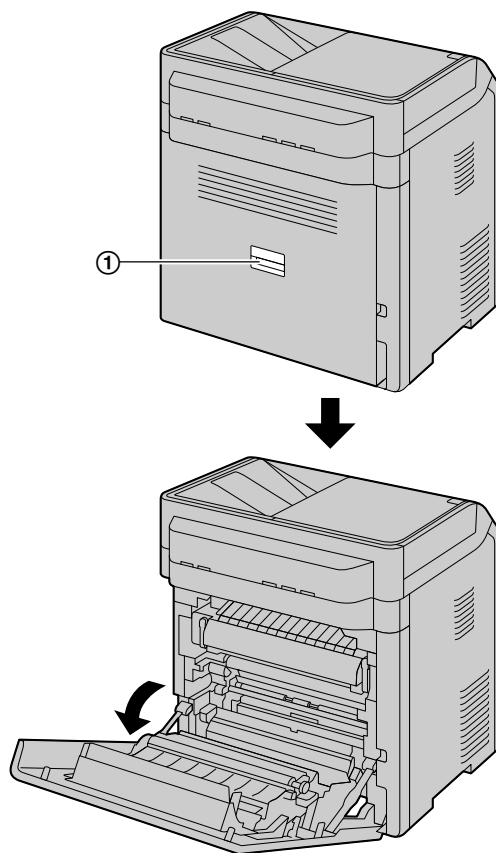

2. Снимите крышку панели разъемов с аппарата (①).

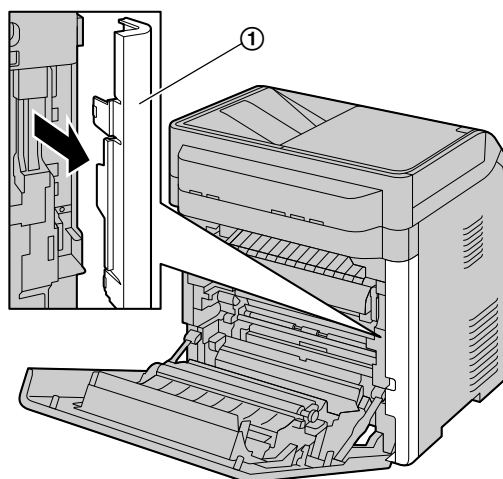

Примечание

- После подключения кабелей откройте заднюю крышку и верните на исходное место крышку панели разъемов, затем плотно закройте заднюю крышку.

ОСТОРОЖНО

- Никогда не подключайте телефон во время грозы (только для моделей с поддержкой функции факса). (☞)
- При эксплуатации аппарата сетевая розетка должна находиться рядом с устройством в легкодоступном месте.
- Не удлиняйте телефонный шнур (только для моделей с поддержкой функции факса). (☞)

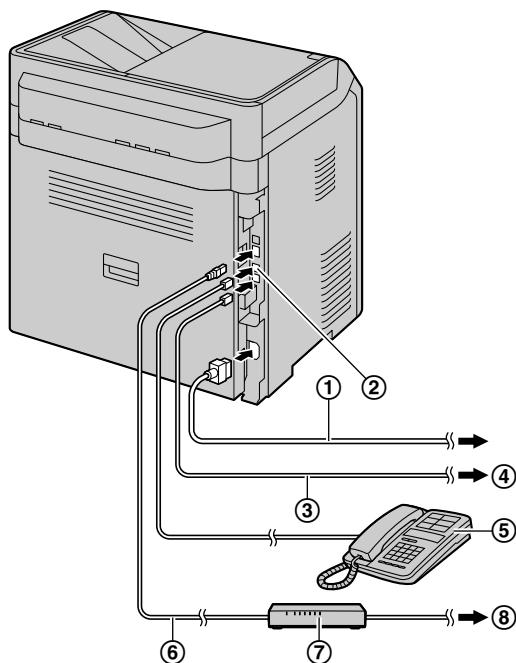

- ① Шнур питания^{*1}
 - Подсоедините к сетевой розетке. Подробные технические характеристики см. на стр. 197.
- ② Гнездо [EXT]^{*2}
 - Можно подсоединить автоответчик или дополнительный телефон. Извлеките заглушку, если она установлена, и обращайтесь с ней надлежащим образом.
- ③ Телефонный шнур^{*2}
 - Подсоедините к гнезду одноканальной телефонной линии.

- ④ К гнезду одноканальной телефонной линии

Пользователям в Германии и Австрии следует использовать соответствующий телефонный шнур.

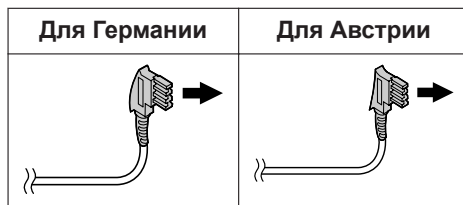

- ⑤ Дополнительный телефон или автоответчик (не входят в комплект поставки)^{*2}
- ⑥ Сетевой кабель (не входит в комплект поставки)^{*3}
 - Чтобы обеспечить соответствие ограничениям на постоянное излучение, используйте только экранированный сетевой кабель. Для интерфейса 10 Base-T/100 Base-TX требуется кабель CAT 5 (категории 5) или более высокой категории, а для интерфейса 1000 Base-T — CAT 5e (расширенной категории 5) или более высокой категории.
- ⑦ Сетевой маршрутизатор/сетевой концентратор (не входят в комплект поставки)^{*3}
 - Также позволяют подсоединять сетевые компьютеры.
- ⑧ К сети Интернет^{*3}

- *1 Шнуры питания могут незначительно отличаться. Используйте шнур питания из комплекта поставки, подходящий для местных условий эксплуатации аппарата.
- *2 Только для моделей с поддержкой функции факса (☞)
- *3 Только для моделей с поддержкой подключения к сети (☞)

ВАЖНОЕ ЗАМЕЧАНИЕ ДЛЯ СОЕДИНЕНИЯ USB

- НЕ ПОДСОЕДИНЯЙТЕ АППАРАТ К КОМПЬЮТЕРУ С ПОМОЩЬЮ КАБЕЛЯ USB, ПОКА НЕ БУДЕТ ВЫВЕДЕН СООТВЕТСТВУЮЩИЙ ЗАПРОС ВО ВРЕМЯ УСТАНОВКИ ПРОГРАММНОГО ОБЕСПЕЧЕНИЯ MULTI-FUNCTION STATION (стр. 34).

Примечание

- Для подключения аппарата к сети следует использовать розетку с заземленным контактом (только для Польши).
- Не размещайте предметы в пределах следующих расстояний:
 - Правая и левая сторона: 10 см (cm)

- Задняя сторона: 40 см (см)
- Не закрывайте прорези и отверстия в корпусе аппарата. Они предназначены для вентиляции и предотвращения перегрева.
- Если другое устройство подключено к одной телефонной линии с аппаратом, могут возникнуть неожиданные проблемы, так как этот аппарат не предназначен для совместного использования телефонной линии (только для моделей с поддержкой функции факса). (👉)

Только для Германии и Австрии:
Расположение контактов разъема (только для моделей с поддержкой функции факса) (👉)

Гнездо "К телефонной линии"

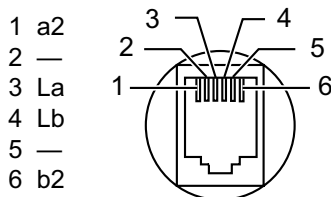

Подключение трубки

Если с аппаратом поставляется трубка, см. стр. 19.

Важно

- **Прежде чем устанавливать или снимать телефонную трубку, обязательно выключите выключатель питания.**

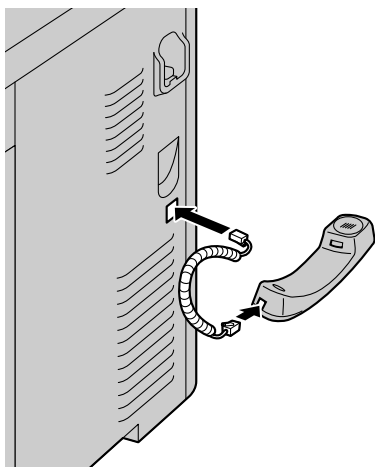

Использование сетевого маршрутизатора/ сетевого концентратора (только для моделей с поддержкой подключения к сети) (👉)

- Рекомендуется использовать сетевые маршрутизаторы/сетевые концентраторы в безопасных

сетевых средах. Обратитесь к сетевому администратору по поводу настроек брандмауэра и т.д.

- Гарантия не покрывает ущерба, вызванного неполадками безопасности, равно как и любыми относящимися к ней недостатками.

2.3 Включение и выключение электропитания

Включение электропитания

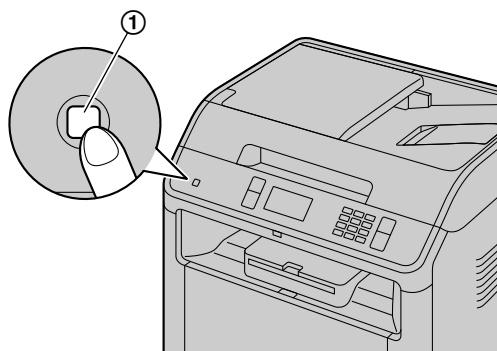

1. Нажмите кнопку питания (1).

Выключение электропитания

1. Нажмите кнопку питания. → / **СТАРТ**
 - Для отмены отключения электропитания нажмите **СТОП**.
 - Также питание можно выключить, удерживая кнопку питания нажатой в течение примерно 3 секунд.

2.4 Дата и время (только для моделей с поддержкой функции факса и подключения к сети) (👉)

Рекомендуется установить дату и время (функция #101). Ваши абоненты будут получать дату и время вашего аппарата в заголовке документов.

Если подключена услуга Идентификация вызывающего абонента (👉)

Дата и время будут установлены автоматически в соответствии с информацией о вызывающем абоненте (функция #226).

2.5 Конфигурирование аппарата для доступа к сети (👉)

Компьютер, подключенный к локальной сети, можно использовать для получения доступа к некоторым функциям данного аппарата (принтер,

2.5.1 Автоматическая настройка с помощью DHCP-сервера

сканер и пр.). Чтобы активировать эти функции, для аппарата необходимо задать IP-адрес, маску подсети и шлюз по умолчанию.

Важно

- При задании IP-адреса, маски подсети и шлюза по умолчанию проконсультируйтесь у вашего сетевого администратора.

2.5.1 Автоматическая настройка с помощью DHCP-сервера

Если ваш сетевой администратор управляет сетью с помощью DHCP-сервера (Dynamic Host Configuration Protocol), сервер автоматически назначает аппарату IP-адрес (Internet Protocol), маску подсети и шлюз по умолчанию.

1. Подсоединив сетевой кабель к аппарату и компьютеру, включите выключатель электропитания.
 - IP-адрес, маска подсети и шлюз по умолчанию будут заданы автоматически.
2. Установите приложение Multi-Function Station на компьютер, с которым его предполагается использовать. Подробнее см. стр. 34.

Примечание

- Можно подсоединить два или более аппарата и назначать IP-адреса автоматически с помощью DHCP-сервера, однако во избежание осложнений с настройкой и доступом по сети мы рекомендуем назначать статические IP-адреса вручную для каждого аппарата.

2.5.2 Настройка вручную

Если ваш сетевой администратор не управляет сетью с DHCP-сервером, необходимо вручную назначить IP-адрес, маску подсети и шлюз по умолчанию.

1. **МЕНЮ** → **#500** → "DHCP"
2. Выберите "откл.". → **OK**^{*1}
3. Задайте каждый пункт.
Чтобы задать IP-адрес, выполните следующие действия.
 1. **501** → "IP АДРЕС" → **OK**^{*1}
 2. Введите IP-адрес аппарата. → **L** **0000**: **OK**/**P** **0000**: "ок"**Чтобы задать маску подсети, выполните следующие действия.**
 1. **502** → "МАСКА ПОДСЕТИ" → **OK**^{*1}
 2. Введите маску подсети для сети. → **L** **0000**: **OK**/**P** **0000**: "ок"

Чтобы задать шлюз по умолчанию, выполните следующие действия.

1. **503** → "шлюз по умолч" → **OK**^{*1}
 2. Введите шлюз по умолчанию для сети.
→ **L** **0000**: **OK**/**P** **0000**: "ок"
4. Установите приложение Multi-Function Station на компьютер, с которым его предполагается использовать. Подробнее см. стр. 34.
- *1 Только для моделей с двусторонним ЖК-дисплеем. (☞)

2.6 Настройки беспроводной локальной сети ☞

Важно

- При настройке параметров беспроводной локальной сети убедитесь, что аппарат находится в пределах рабочего диапазона беспроводной точки доступа.
- В зависимости от типа беспроводной точки доступа, выберите соответствующий способ подключения аппарата к точке доступа.
 - точка доступа совместима с WPS (с кнопкой WPS);
 - точка доступа совместима с WPS (без кнопки WPS);
 - точка доступа несовместима с WPS.
- Кроме того, можно настроить параметры беспроводной локальной сети при установке драйвера, независимо от типа беспроводной точки доступа или наличия кнопки WPS (стр. 34).
- Сведения о настройках безопасности беспроводного соединения см. в инструкциях по эксплуатации беспроводного маршрутизатора и других устройств беспроводной связи.

2.6.1 WPS-совместимая точка доступа (с кнопкой WPS)

1. Нажмите кнопку WPS на беспроводной точке доступа.
2. Нажмите и удерживайте **WPS** на аппарате, пока индикатор не начнет мигать.
 - Выполняйте шаг 2 в течение 1 минуты после выполнения шага 1.
 - При подключении мигает индикатор. После завершения подключения индикатор прекращает мигать и начинает гореть постоянно.

Примечание

- Для отображения состояния беспроводной точки доступа

: WPS → 

: Б/ПРОВОДН. (отображается на начальном экране)

2.6.2 WPS-совместимая точка доступа (без кнопки WPS)**Важно**

- Предварительно убедитесь в том, что для параметра режима сети установлено значение "Б/ПРОВОДН." (функция #580).

1.  →  → ^{*1}

- Отобразится PIN-код аппарата.

2. Зарегистрируйте PIN-код в беспроводной точке доступа.

3. :  / : "ок"

- Выполняйте шаг 3 в течение 1 минуты после выполнения шага 2.
- При подключении мигает индикатор. После завершения подключения индикатор прекращает мигать и начинает гореть постоянно.
- Если во время процесса аппарат перейдет в режим ожидания, повторите действия с шага 1 (PIN-код будет обновлен).

*1 Только для моделей с двустрочным ЖК-дисплеем. ()

2.6.3 WPS-несовместимая точка доступа**Важно**

- Предварительно убедитесь в том, что для параметра режима сети установлено значение "Б/ПРОВОДН." (функция #580).
- Для настройки беспроводной точки доступа требуется следующая информация:
 - имя сети (SSID);
 - ключ сети (ключ WEP/WPA)^{*1};
 - Тип соединения
 - тип проверки подлинности сети;
 - тип шифрования данных.
- Если в настройках беспроводной точки доступа указано не показывать имя сети (SSID), введите имя сети (SSID) вручную (функция #585).

*1 Если беспроводная точка доступа оснащена несколькими ключами сети, используйте только первый ключ сети (этот аппарат оснащен одним ключом сети).

1.  →  → ^{*1}

2. Выберите имя нужной сети (SSID). → ^{*1}

- В зависимости от настроек беспроводной точки доступа, возможно, понадобится выбрать WEP64 или WEP128. Выберите необходимый пункт, а затем нажмите ^{*1}.

3. Введите сетевой ключ. → : 



: "ок"

- В зависимости от настроек беспроводной точки доступа, этот шаг можно пропустить, если шифрование не используется.
- При подключении мигает индикатор. После завершения подключения индикатор прекращает мигать и начинает гореть постоянно.

*1 Только для моделей с двустрочным ЖК-дисплеем. ()

Настройка беспроводной точки доступа вручную



1.  →  → ^{*1}

2. Введите имя сети (SSID). → :  / : "ок"

3. Выберите требуемый тип подключения. → ^{*1}

4. Выберите необходимый тип проверки подлинности сети. → ^{*1}

5. Выберите необходимый тип шифрования данных. → ^{*1}

6. Введите сетевой ключ. → :  / : "ок"

- В зависимости от настроек беспроводной точки доступа, этот шаг можно пропустить, если шифрование не используется.
- При подключении мигает индикатор. После завершения подключения индикатор прекращает мигать и начинает гореть постоянно.

*1 Только для моделей с двустрочным ЖК-дисплеем. ()

2.6.4 Настройка с помощью Windows® Installer

Если вы используете компьютер на базе Windows, можно настроить параметры беспроводной локальной сети при установке приложения Multi-Function Station. Подробную информацию см. в "2.8 Установка программного обеспечения (включая драйверы принтера, сканера и прочие)" (стр. 34).

2.7 Необходимая компьютерная среда

Важно

- При использовании Windows Server® 2008/Windows Server 2012, поддерживается только драйвер принтера. Установите драйвер принтера с помощью функции “Добавить принтер” в Windows.
- В Mac OS X поддерживаются только драйвер принтера, драйвер сканера (TWAIN/ICA) и ПК-факса (передачи). Более подробную информацию см. в руководстве по установке Mac OS X.

Для использования программного обеспечения Multi-Function Station на вашем компьютере требуется следующее:

Операционная система:

Windows XP/Windows Vista/Windows 7/Windows 8/Windows 10

ЦП:

В соответствии с рекомендациями для операционной системы

ОЗУ:

В соответствии с рекомендациями для операционной системы

Другое оборудование:

Дисковод CD-ROM

Жесткий диск, не менее 600 МБ (МБ) свободного пространства

Веб-браузер (рекомендуется):

Windows Internet Explorer® 8/9

Windows Internet Explorer 10/11 (рекомендуется с совместимым режимом)

Microsoft® Edge

2.8 Установка программного обеспечения (включая драйверы принтера, сканера и прочие)

С помощью программного обеспечения Panasonic Multi-Function Station аппарат может выполнять следующие функции:

- печать на обычной бумаге, тонкой и толстой бумаге, прозрачной бумаге, наклейках, конвертах и японских открытках;
- предварительный просмотр изображения для печати, изменение порядка страниц, удаление страниц, изменение разметки и других параметров перед печатью (Easy Print Utility);
- отображение нескольких изображений для легкого выбора нужного отсканированного изображения (автоматический предварительный просмотр);

- сканирование документов и преобразование изображения в текст с помощью программного обеспечения OPC;
- сканирование из других приложений для Microsoft Windows, поддерживающих TWAIN-сканирование и WIA-сканирование (только USB-соединение);
- хранение, редактирование или удаление записей в адресной книге с помощью компьютера (только для моделей с поддержкой факса и сетевого подключения) (☞);
- программировать функции с помощью компьютера;
- назначение пароля и печать конфиденциальных или требующих защиты документов (Пароль Печати);
- Печать только первой копии для проверки результатов печати (Пробная Печать);
- отправка и получение факсимильных документов с помощью компьютера (только для моделей с поддержкой функции факса) (☞).
- Установите программное обеспечение Multi-Function Station (находится на компакт-диске) до подсоединения аппарата к компьютеру с помощью кабеля USB. Если аппарат подсоединен к компьютеру с помощью кабеля USB до установки программного обеспечения Multi-Function Station, может отображаться диалоговое окно [Установка драйверов]. При появлении этого диалогового окна щелкните [Заккрыть].

2.8.1 Подготовка компьютера и компакт-диск

1. Запустите Windows и закройте все остальные приложения.
2. Вставьте прилагаемый компакт-диск в устройство для чтения компакт-дисков.
 - Если установка не начинается автоматически: Выберите [Пуск] → [Все программы] → [Стандартные]. Выберите [Выполнить]. Введите “D:\Install” (где “D” — буква устройства для чтения компакт-дисков). Щелкните [ОК]. (Если вы не знаете, какая буква соответствует устройству для чтения компакт-дисков, запустите Проводник Windows и определите букву устройства.)
3. Выберите соединение.
 - Для соединения по USB или проводной локальной сети см. “2.8.2 Соединение по USB или по проводной локальной сети”, стр. 35.
 - Для соединения по беспроводной локальной сети (☞) см. “2.8.3 Соединение по

беспроводной локальной сети , стр. 35.

2.8.2 Соединение по USB или по проводной локальной сети

1. [Простая установка]

- Установка начинается автоматически.
- После запуска программы установки выполните инструкции на экране.
 - Также будут установлены приложения Easy Print Utility и “Статус устройства”.
 - Отобразится диалоговое окно [Тип соединения].

Для соединения USB:

- [Соединить с помощью USB-кабеля.] → [Далее]
 - Отобразится диалоговое окно [Подключите устройство].
- Подключите аппарат к компьютеру с помощью кабеля USB (1), а затем щелкните [Далее].

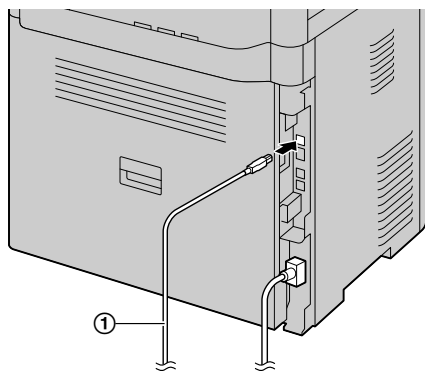

- Щелкните [Установка] и выполните инструкции на экране.

Для сетевого соединения ():

- [Соединить по сети.] → [Далее]
- Установите флажок [Выбрать в списке поиска] и выберите аппарат из списка.
 - Если имя нужного аппарата не отображается в списке, и IP-адрес для аппарата уже назначен, установите флажок [Прямой ввод] и введите IP-адрес.
- [Далее]
- Щелкните [Установка] и выполните инструкции на экране.

Важное замечание

При установке с помощью USB-кабеля во время установки программного обеспечения может появиться сообщение. Это является нормой, и программное обеспечение не вызовет никаких неполадок в работе операционной системы. Установку можно продолжить. Отображается сообщение:

- **Для пользователей Windows XP**
“Программное обеспечение, устанавливаемое для не тестировалось на совместимость с Windows XP.”
- **Для пользователей ОС Windows Vista/Windows 7/Windows 8/Windows 10**
“Установить программное обеспечение для данного устройства?”

2.8.3 Соединение по беспроводной локальной сети

Примечание

- Рекомендуется подключить аппарат к беспроводной сети перед установкой.
Для получения дополнительной информации о настройке параметров беспроводной сети см. “2.6 Настройки беспроводной локальной сети ”, стр. 32.

Если аппарат уже подключен к беспроводной сети:

- [Простая установка (Беспроводная локальная сеть)]
- Выберите [Уже установленная беспроводная локальная сеть].
 - Установка начинается автоматически.
- После запуска программы установки выполните инструкции на экране.
 - Также будут установлены приложения Easy Print Utility и “Статус устройства”.
- Отобразится диалоговое окно [Выберите сетевое устройство].
 - Установите флажок [Выбрать в списке поиска] и выберите аппарат из списка.
 - Если имя нужного аппарата не отображается в списке, и IP-адрес для аппарата уже назначен, установите флажок [Прямой ввод] и введите IP-адрес.
 - [Далее]
 - Щелкните [Установка] и выполните инструкции на экране.

Если аппарат еще не подключен к беспроводной сети

- [Простая установка (Беспроводная локальная сеть)]

2. Выберите **[Не установленная беспроводная локальная сеть]**.

- Установка начинается автоматически.

Важно

- Для настройки параметров беспроводной сети требуется USB-кабель. Параметры беспроводной сети можно настроить с помощью средства настройки беспроводного соединения после установки через USB-соединение.

3. После запуска программы установки выполните инструкции на экране.

- Также будут установлены приложения Easy Print Utility и “Статус устройства”.

4. Отобразится диалоговое окно **[Подключите устройство]**.

1. Соедините аппарат и компьютер с помощью USB-кабеля и нажмите **[Далее]**.
 - После подсоединения аппарата к компьютеру модель определяется автоматически.
2. Щелкните **[Установка]** и выполните инструкции на экране.

5. После запуска средства настройки беспроводного соединения следуйте инструкциям на экране для настройки параметров беспроводной сети.

2.8.4 Другая информация

Для просмотра или установки инструкции по эксплуатации

1. Запустите Windows и вставьте прилагаемый компакт-диск в устройство для чтения компакт-дисков.
2. Нажмите **[Инструкция по эксплуатации]**, а затем для просмотра или установки инструкции по эксплуатации в формате PDF следуйте инструкциям на экране.
 - Для просмотра инструкции по эксплуатации необходима программа Adobe® Reader®.

Примечание

- Если вы установили инструкцию по эксплуатации, ее можно просмотреть в любой момент, щелкнув **[Справка]** в программе запуска Multi-Function Station.

Использование другого аппарата с компьютером

Необходимо добавить драйвер принтера для каждого аппарата следующим образом.

1. Запустите Windows и вставьте прилагаемый компакт-диск в устройство для чтения компакт-дисков.

2. **[Изменить]** → **[Добавить драйвер]** → **[Добавить Multi-Function Station драйвер]**. Затем следуйте инструкциям на экране.

Примечание

- Вы не можете одновременно подсоединять к компьютеру более одного аппарата (только USB-соединение).

Для изменения программного обеспечения (добавление или удаление каждого компонента)

После установки можно в любое время выбирать компоненты для установки или удаления.

1. Запустите Windows и вставьте прилагаемый компакт-диск в устройство для чтения компакт-дисков.

2. **[Изменить]** → **[Изменить утилиты]** Затем следуйте инструкциям на экране.

Удаление программного обеспечения

[Пуск] → **[Все программы]** → **[Panasonic]** → имя аппарата → **[Удалить]**. Затем следуйте инструкциям на экране.

Установка или удаление дополнительных драйверов принтера

Чтобы установить или удалить драйвер принтера PCL, см. стр. 172.

Чтобы установить или удалить драйвер принтера PS (PostScript®), см. стр. 173.

Чтобы установить или удалить драйвер принтера XPS (XML Paper Specification) (Windows 7 или выше), см. стр. 173.

3 Основные операции

3.1 Работа с панелью аппарата

3.1.1 Выбор режима работы для моделей с сенсорной панелью

Нужный режим можно выбрать, коснувшись одной из следующих кнопок:

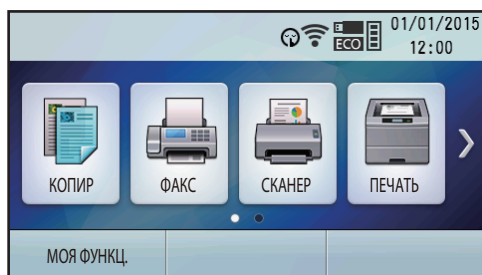

- **КОПИР**: выберите этот режим при использовании аппарата в качестве копира.
- **ФАКС**: выберите этот режим при использовании аппарата в качестве факса.
- **СКАНЕР**: выберите этот режим при использовании аппарата в качестве сканера.
- **ПЕЧАТЬ**: выберите этот режим при использовании аппарата в качестве принтера.

Примечание

- Можно изменить время, по истечении которого устройство вернется к начальному экрану (функция #464).

3.1.2 Выбор режима работы для моделей с двустрочным ЖК-экраном

Нужный режим можно выбрать, нажав одну из следующих кнопок:



- **СКАНЕР**: выберите этот режим при использовании аппарата в качестве сканера.
- **КОПИР**: выберите этот режим при использовании аппарата в качестве копира.
- **ФАКС**: выберите этот режим при использовании аппарата в качестве факса.

Примечание

- Режим копирования является режимом по умолчанию. Можно изменить режим работы по умолчанию (функция #463) и таймер возврата к режиму работы по умолчанию (функция #464).

3.2 Загрузка бумаги для печати

Замечание о бумаге для печати:

- До приобретения больших партий рекомендуется проверять бумагу (особенно ее специальные форматы и типы) в аппарате.
- Не используйте бумагу следующих типов:
 - Бумагу, содержащую более 20 % хлопка и/или волокна (например, бумагу для фирменных бланков или бумагу для резюме)
 - Очень гладкую, лощеную бумагу или бумагу с выраженной текстурой

3.2.1 Стандартный входной лоток

- Бумагу с поверхностным покрытием, поврежденную или мятую бумагу
- Бумагу, к которой прикреплены посторонние объекты (например, ярлыки или скрепки)
- Бумагу, содержащую бумажную и другую пыль, или бумагу с масляными пятнами
- Бумагу, которая может плавиться, испаряться, терять цвет, выгорать или выделять ядовитые испарения при температуре около 200 °C (например, веленевую бумагу). Эти материалы могут попасть на ролик нагревателя и вызвать его повреждение.
- Влажную бумагу
- Бумагу для струйных принтеров
- Бумагу с химической обработкой поверхности (копировальная или безуглеродная бумага для копирования)
- Электростатически заряженную бумагу
- Скрученную, мятую или рваную бумагу
- Бумагу с поверхностным покрытием
- Бумага некоторых типов предназначена только для печати на одной стороне. При низком качестве печати или неполадках подачи попробуйте печатать на другой стороне бумаги.
- Для обеспечения бесперебойной подачи и высокого качества печати рекомендуется использовать длиннозернистую бумагу.
- Не используйте бумагу различных типов или различной плотности одновременно. Это может вызывать замятия бумаги.
- Не используйте бумагу, напечатанную на данном аппарате, для повторной печати (включая другие копировальные аппараты или принтеры). Это может вызывать замятия бумаги.
- Во избежание скручивания не открывайте пачку бумаги до начала ее использования. Храните неиспользованную бумагу в оригинальной упаковке в сухом прохладном месте.
- Для клиентов, которые живут в зонах с повышенной влажностью: всегда храните бумагу в кондиционированном помещении. Печать на влажной бумаге может привести к замятию бумаги.

Изменение формата и типа бумаги

Для использования бумаги других форматов/типов обратитесь к приведенной ниже таблице и измените соответствующие настройки.

Тип лотка	Форматы бумаги	Типы бумаги
Стандартный входной лоток	функция #380	функция #383
Многоцелевой лоток (☞)	функция #381	функция #384
Нижний входной лоток 1 (☞)	функция #382	функция #385
Нижний входной лоток 2 (☞)	функция #389	функция #386

- Формат бумаги, заданный аппарату, должен совпадать с размером подаваемой в аппарат бумаги. Использование бумаги для печати меньшего размера приведет к ухудшению качества печати.
- Количество бумаги, загружаемой в аппарат, указано на стр. 204.
- Подробнее о поддерживаемых форматах бумаги см. стр. 202.

Информация о номере лотка

Вместо названия лотка на аппарате отображается его номер, приведенный ниже.

- "#1": стандартный входной лоток
- "#2": Многоцелевой лоток (☞)
- "#3": Нижний входной лоток 1 (☞)
- "#4": Нижний входной лоток 2 (☞)

3.2.1 Стандартный входной лоток

- Если загрузить больше указанного количества бумаги, может произойти замятие бумаги, что может вызвать ее повреждение.
 - В зависимости от типа бумаги, объем загруженной бумаги может оказаться выше ограничительной метки для бумаги (V). В этом случае удалите некоторое количество бумаги из лотка.
1. Выдвиньте стандартный входной лоток (1) до щелчка, а затем полностью выдвиньте лоток, поднимая его переднюю часть.

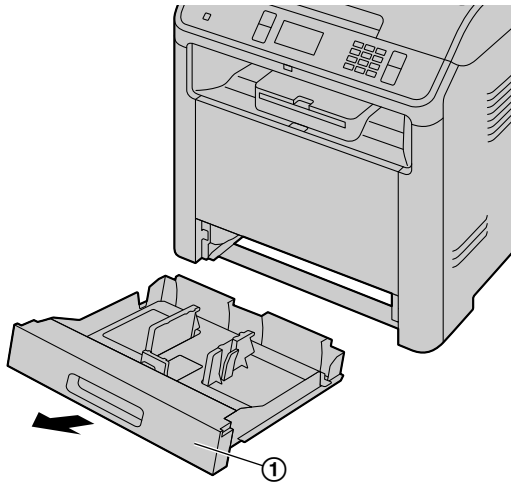

2. Зажмите пальцами правую сторону направляющей бумаги для печати (1) и сдвиньте ее наружу (левая сторона направляющей переместится вслед за правой). Прижмите пальцами центральную часть направляющей бумаги для печати (2) и сдвиньте ее до отметки формата бумаги.

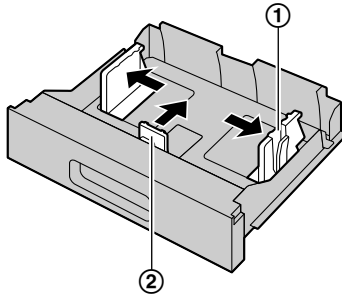

3. До загрузки стопки бумаги в аппарат разберите бумагу веером, чтобы предотвратить ее застревание.

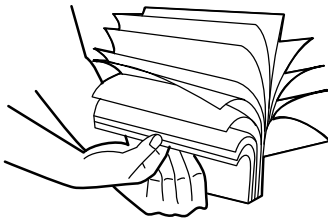

4. Загрузите бумагу стороной печати вверх (1).

Важно

- При необходимости надавите на пластину (2) в стандартном входном лотке до защелкивания.

3.2.1 Стандартный входной лоток

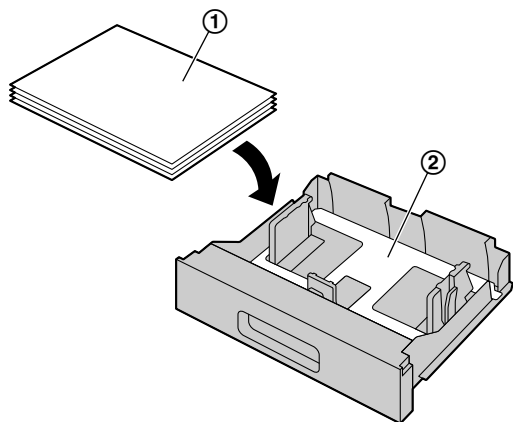

- При необходимости сдвиньте направляющие бумаги для печати, чтобы отрегулировать ширину в соответствии с форматом бумаги для печати.

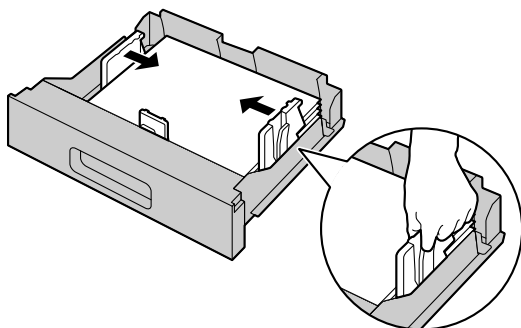

- Следите, чтобы бумага для печати не была выше ограничительной метки для бумаги (1), а также не загружалась поверх ограничителей (2).

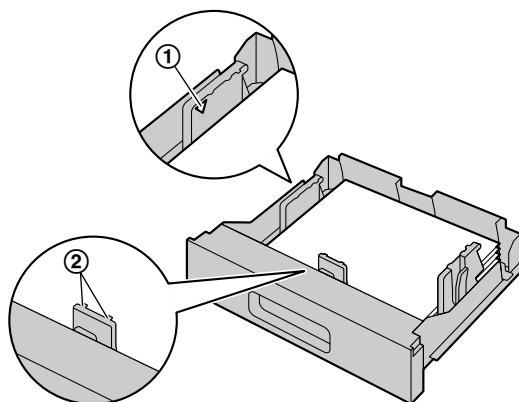

Примечание

- Если центр направляющей бумаги для печати прижат слишком сильно, бумага может подаваться неправильно.

5. Вставьте стандартный входной лоток в аппарат, поднимая переднюю часть лотка. Затем до конца вставьте лоток в аппарат.

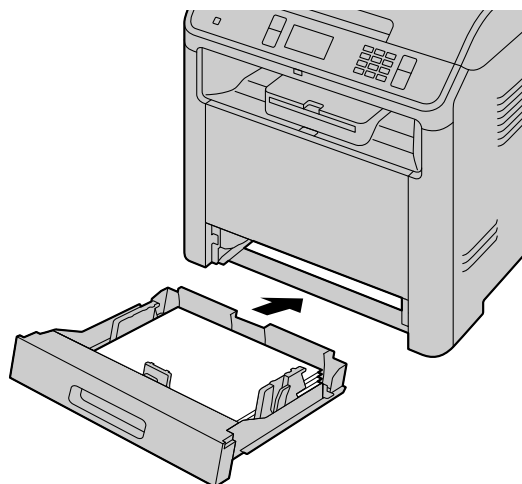

Примечание

- Если бумага загружена неправильно, ее следует поправить, так как иначе она может замяться.
- Если стандартный входной лоток не закрывается, возможно, пластина в нем не зафиксирована. Нажмите на бумагу и убедитесь, что она ровно лежит в стандартном входном лотке.
- При вставке лишь нескольких листов бумаги для печати рекомендуем использовать многоцелевой лоток.
- В случае смещения бумаги для печати при снятии входного лотка с устройства, верните её на место во входном лотке. Смещение бумаги может привести к её замятию.

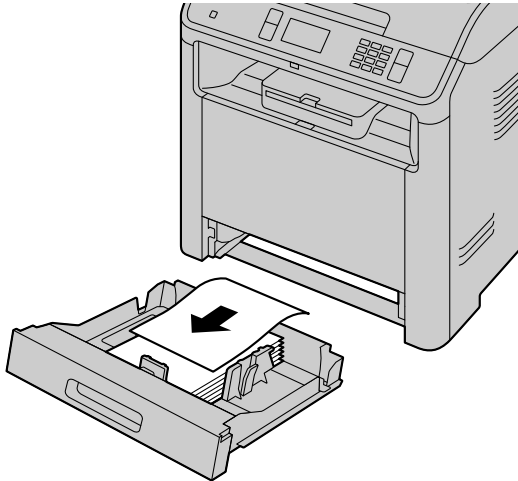

- Снимая с устройства входной лоток проследите за тем, чтобы в устройстве не осталось бумаги для печати. Оставшаяся в устройстве бумага может подвергнуться замятию.

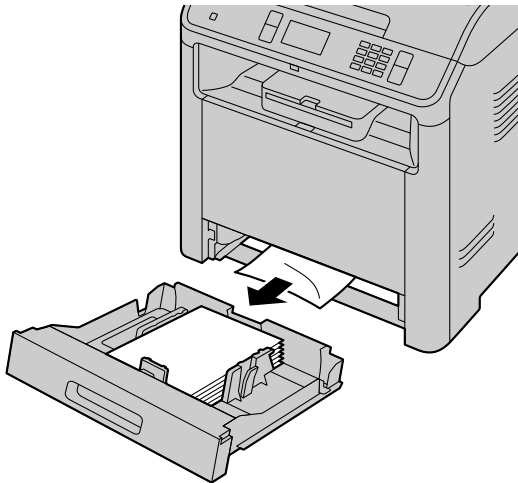
**Меры предосторожности при обращении со стандартным входным лотком**

- Не роняйте стандартный входной лоток.

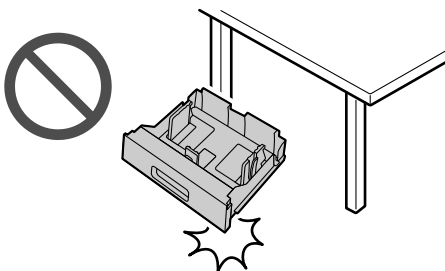

3.2.2 Многоцелевой лоток

- Извлекая или устанавливая стандартный входной лоток, держите его обеими руками. Нижний входной лоток, заполненный бумагой для печати, весит:
 - Для моделей с суффиксом, отличным от AG/SX, — приблизительно 4,5 кг (kg).
 - Для моделей с суффиксом AG/SX — приблизительно 5,2 кг (kg).

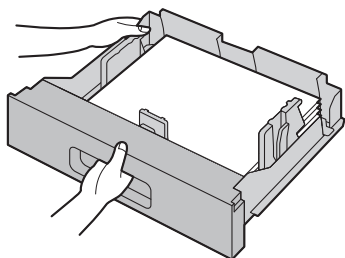

Приблизительно 4,5 кг (kg)

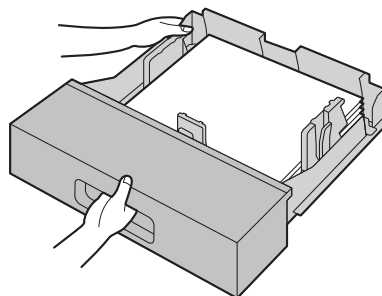

Приблизительно 5,2 кг (kg)

3.2.2 Многоцелевой лоток

- Для установки формата и типа бумаги для печати:
 - Формат бумаги (функция #381)
 - Тип бумаги (функция #384)
 - Для печати из многоцелевого лотка заблаговременно измените настройку лотка для бумаги:
 - При печати с компьютера в свойствах принтера выберите #2.
 - При копировании установите для параметра лотка подачи копира значение "#2" (функция #460).
1. Взявшись за выступ, откройте переднюю крышку (1).

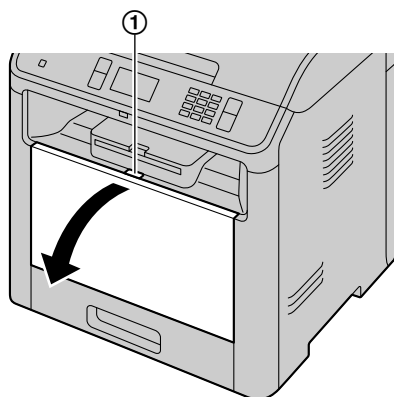

- При необходимости увеличьте размер многоцелевого лотка (1).

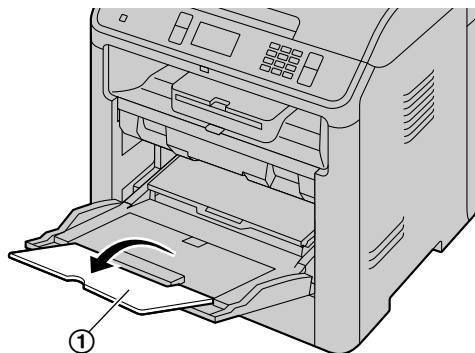

2. Поднимите крышку над направляющими (1) пока не прозвучит щелчок.

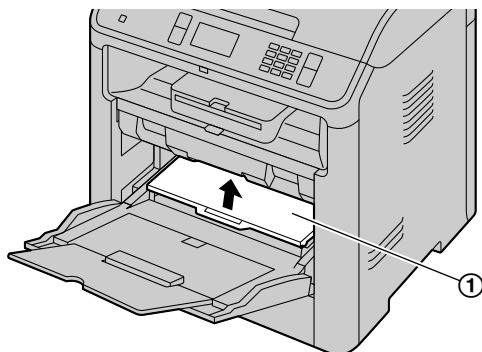

3. Вставьте бумагу стороной для печати вверх, затем передвиньте направляющие (1) так, чтобы их ширина совпала с шириной бумаги для печати.

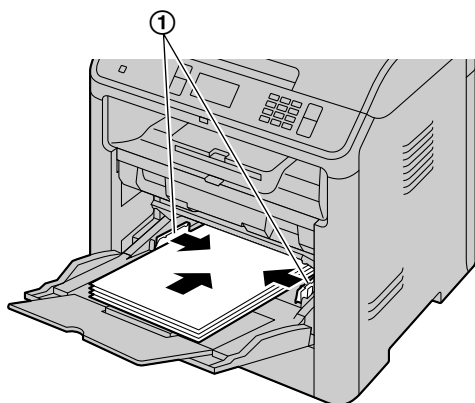

Важно

- Убедитесь, что высота стопки бумаги не превышает отметку-ограничитель для бумаги (2), а так же не выходит за верхние направляющие для бумаги (3).

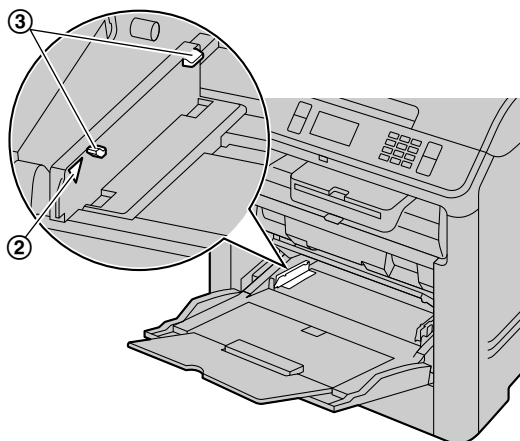

4. После загрузки бумаги опустите крышку. (1).

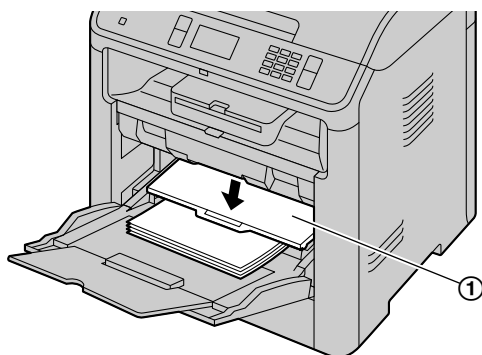

Примечание

- Если бумага вставлена неправильно, ее следует поправить, так как иначе она может замяться.

3.2.3 Выходной лоток

Перед выполнением печати можно временно расширить выходной лоток.

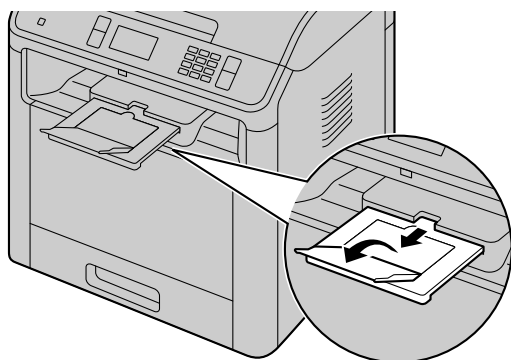

3.3 Установка документов

3.3.1 Использование стекла сканера

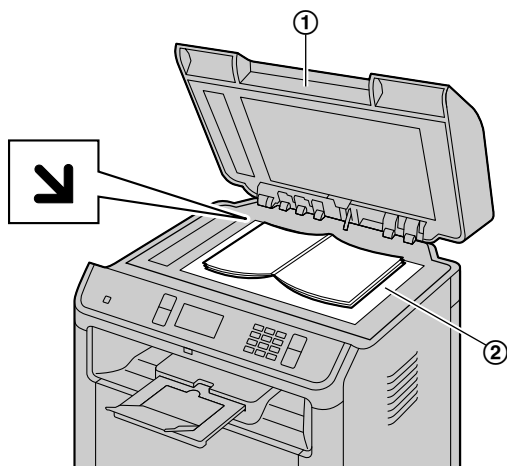

1. Откройте крышку для документов (1).
2. Расположите документ на стекле сканера **ЛИЦЕВОЙ СТОРОНОЙ ВНИЗ** (2), совместив левый верхний угол документа с углом, на котором установлена метка .
 - Чтобы сделать копию в книжной ориентации, установите оригинал в книжной ориентации. Чтобы сделать копию в альбомной ориентации, установите оригинал в альбомной ориентации.
3. Закройте крышку для документов.

Примечание

- Убедитесь, что в автоматическом податчике документов нет документов. 
- Аккуратно поместите оригинал на стекло сканера. Во избежание неполадок не нажимайте слишком сильно.
- Если оригиналом является книга толще 15 мм (mm), не закрывайте крышку для документов.
- Убедитесь в том, что любые чернила, паста-корректор или жидкость на документе полностью высохли, так как они могут загрязнить стекло сканера.

3.3.2 Использование автоматического податчика документов

Важно

- Убедитесь, что на стекле сканера нет документов.
 - Убедитесь в том, что любые чернила, паста-корректор или жидкость на документе полностью высохли.
 - Удалите с документа скрепки, скобки и т.п.
1. Откройте лоток для документов (1) и держатель документов (2).
 - Чтобы открыть держатель документов (3), нажмите его среднюю часть.

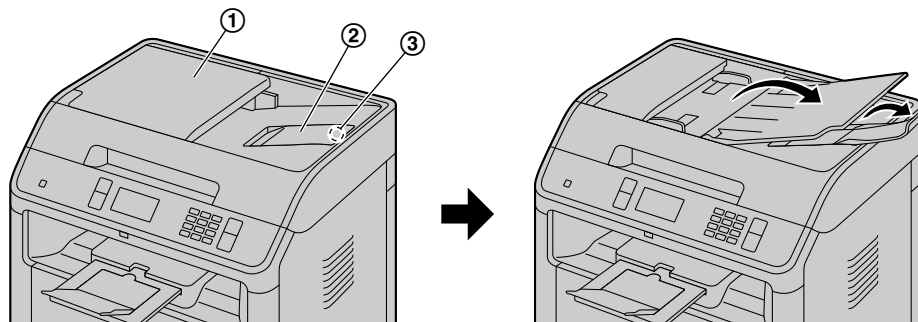

2. Вставляйте документы (до 75 листов) **ЛИЦЕВОЙ СТОРОНОЙ ВВЕРХ** в податчик, пока не раздастся один звуковой сигнал.
- Чтобы сделать копию в книжной ориентации, установите оригинал в книжной ориентации. Чтобы сделать копию в альбомной ориентации, установите оригинал в альбомной ориентации.

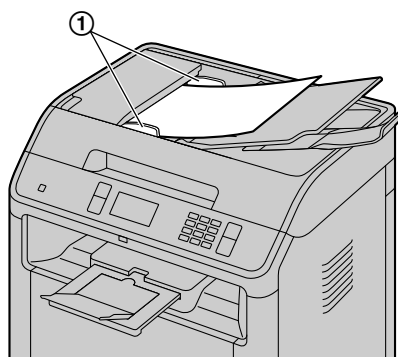

- Отрегулируйте положение направляющих документа (①) по действительному размеру документа.

Примечание

- Не вставляйте документы следующих типов (взамен скопируйте документ с помощью стекла сканера и установите копию.):
 - Бумагу с химической обработкой поверхности (копировальная или безуглеродная бумага для копирования)
 - Электростатически заряженную бумагу
 - Скрученную, мятую или рваную бумагу
 - Бумагу с поверхностным покрытием
 - Бумагу с печатью на обороте, которая видна на просвет (например, газета)
- При подаче документов определенных типов (например, если обратная сторона страницы не чистая) с помощью автоматического податчика документов, на исходном документе могут оставаться следы грязи. Чтобы предотвратить это, рекомендуется подавать документ по одной странице за раз, если используется автоматический податчик документов, либо воспользоваться стеклом сканера.
- Полная высота ровно положенной стопки документов не должна превышать 7 мм (mm). Если документов больше, чем это позволяет емкость автоматического податчика документов, они могут упасть или вызвать замятие в податчике.
- Чтобы отправить документ, ширина которого меньше 210 мм (mm), рекомендуется сделать копию оригинала на бумаге формата A4 или Letter с помощью стекла сканера, а затем отправить копию оригинала для достижения лучшего результата.
- Не устанавливайте документы, не удовлетворяющие требованиям к формату и плотности. Копируйте документ с помощью стекла сканера и установите копию.
- Количество листов, которое помещается у места выхода документов, может варьироваться в зависимости от характеристик бумаги и условий эксплуатации.

3.3.3 Требования к документу

Ширина сканирования

Эффективная зона сканирования показана с помощью затененной области.

Стекло сканера:

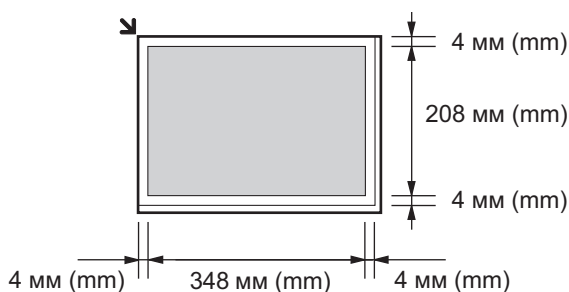

Автоматический податчик документов (ADF):

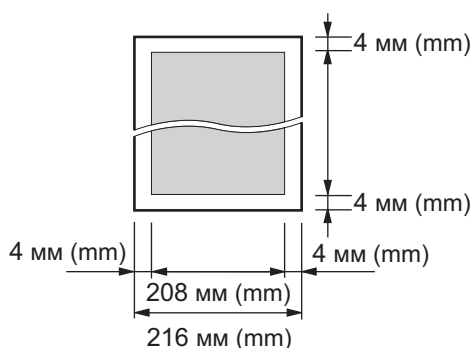

- При использовании аппарата в качестве сканера эффективная длина сканирования зависит от выбранного формата бумаги.

Размер и плотность документа (при использовании автоматического податчика документов) (ADF)

■ Размер документа

– Минимальный размер документа

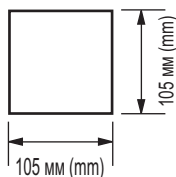

– Максимальный размер документа

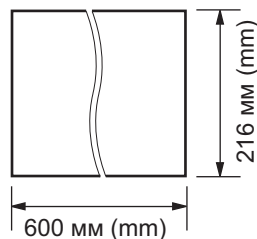

■ Плотность документа

- Отдельный лист: 60 г/м² (g/m²) – 80 г/м² (g/m²)
- Несколько листов: 60 г/м² (g/m²) – 80 г/м² (g/m²)

3.4 Приложение Multi-Function Station

Запускайте приложение Multi-Function Station как указано ниже.

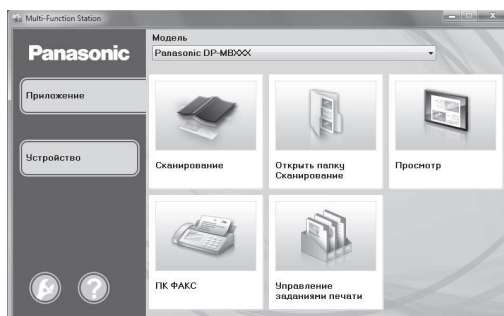

[Пуск] → [Все программы] → [Panasonic] → имя аппарата → [Multi-Function Station]



[Приложение]

[Сканирование] (стр. 90)	<ul style="list-style-type: none"> • Для сканирования и отображения отсканированных изображений. • Для сканирования и создания файла изображения. • Для сканирования и отправки по электронной почте. • Для сканирования и преобразования изображения в редактируемый текст с использованием программного обеспечения OPC. • Для сканирования и загрузки файлов в облачный сервис с помощью соответствующего программного обеспечения.
[Открыть папку Сканирование]	<ul style="list-style-type: none"> • Для выбора папки сохранения сканированного изображения.
[Просмотр]	<ul style="list-style-type: none"> • Для запуска Quick Image Navigator (стр. 90).
[ПК ФАКС] (только для моделей с поддержкой функции факса) (☎)	<ul style="list-style-type: none"> • Для отправки документа, созданного на компьютере, в качестве факсимильного сообщения (стр. 125). • Для отображения факсимильного документа, полученного на компьютер (стр. 125).
[Управление заданиями печати]	<ul style="list-style-type: none"> • Для управления заданиями защищенной печати (стр. 155) и заданиями пробной печати (стр. 155).

[Устройство]

[Удаленное управление] (стр. 61)	<ul style="list-style-type: none"> • Для программирования функций. • Для сохранения, редактирования или удаления записей в адресной книге. • Для просмотра записей в общем отчете.^{*1} • Для просмотра записей в списке вызывавших абонентов.^{*2} • Для сохранения информации об абоненте в адресной книге.^{*2} • Для сохранения или удаления элементов для передачи по рассылке.^{*1} • Для использования формата CSV (формата данных с разделителями-запятыми) с целью импорта или экспорта адресной книги.
[Настройка беспроводной локальной сети] ()	<ul style="list-style-type: none"> • Для запуска средства настройки беспроводного соединения (стр. 50).
[Статус устройства]	<ul style="list-style-type: none"> • Для запуска программы “Статус устройства” (стр. 61).
[Список устройства]	<ul style="list-style-type: none"> • Для запуска программы “Список устройств”.
[Встроенный Web сервер] (Только сетевое соединение) ()	<ul style="list-style-type: none"> • Для запуска веб-страницы настройки (стр. 59).

*1 Только для моделей с поддержкой функции факса ()

*2 Только для моделей с поддержкой функции идентификации вызывающего абонента ()

[Настройка] (стр. 49)

- Для изменения общих настроек.
- Для изменения настроек сканирования.

[Справка]

- Для получения подробных инструкций по программному обеспечению Multi-Function Station.
- Для просмотра инструкции по эксплуатации.
- Для отображения веб-страницы поддержки.
- Для отображения информации о программном обеспечении Multi-Function Station.

Примечание

- С помощью приложения “Статус устройства” можно проверить подсоединение аппарата к компьютеру (стр. 61).
- Функции компьютера (печать, сканирование и т.д.) могут действовать неправильно в следующих ситуациях:
 - Если аппарат подсоединен к компьютеру, собранному пользователем.
 - Если аппарат подсоединен к компьютеру через карту PCI или другую карту расширения.
 - Если аппарат подсоединен к другому оборудованию (например, к концентратору USB или к интерфейсному адаптеру) и не подсоединен непосредственно к компьютеру.

Для изменения настроек

Настройку программного обеспечения Multi-Function Station можно изменить предварительно.

1. Выберите **[Настройка]** в приложении Multi-Function Station.
2. Щелкните нужную вкладку и измените настройки. → **[ОК]**

[Общие]

[Настройка окна программы запуска приложений]	<ul style="list-style-type: none"> • Для выбора типа отображения программы запуска.
[Путь к OPC]	<ul style="list-style-type: none"> • Для выбора программного обеспечения OPC.

[Список имен ПК в устройстве] ^{*1} (только для моделей с поддержкой подключения к сети) (F)	<ul style="list-style-type: none"> Для выбора, будет ли отображаться имя компьютера на дисплее аппарата.
[Имя ПК] ^{*1} (только для моделей с поддержкой подключения к сети) (F)	<ul style="list-style-type: none"> Имя компьютера, которое будет отображаться на дисплее аппарата. <ul style="list-style-type: none"> Во избежание ошибок присвойте уникальное имя для параметра [Имя ПК]. В противном случае отсканированное изображение может быть отправлено на другой компьютер.

*1 Отображается только при подключении аппарата к локальной сети.

[Сканирование]

[Сохранить в]	<ul style="list-style-type: none"> Для выбора папки сохранения отсканированного изображения.
[Префикс файла]	<ul style="list-style-type: none"> Для определения префикса, который будет добавляться к имени файла (до 16 символов).
[Автопросмотр]	<ul style="list-style-type: none"> Для включения и выключения функции автоматического предварительного просмотра. При использовании функции автоматического предварительного просмотра можно легко выбрать нужное изображение. При активации этой функции скорость сканирования может снизиться, так же может возникнуть недостаток памяти.
[Просмотр]/[Файл]/[E-mail]/[ОПС]/[Выборочный]/[Cloud]	<ul style="list-style-type: none"> Для изменения настроек сканирования программы сканирования Multi-Function Station.

Выбор приложения электронной почты по умолчанию

При сканировании на адрес электронной почты используется программное обеспечение электронной почты, установленное по умолчанию (стр. 85).

Приложение электронной почты по умолчанию можно выбрать следующим образом.

Для Windows XP:

1. [Панель управления] → [Сеть и подключения к Интернету] → [Свойства обозревателя] → [Программы] → [Электронная почта]
2. Выберите MAPI-совместимое приложение электронной почты, например, [Outlook Express] и т. п. → [ОК]

Для Windows Vista:

1. [Панель управления] → [Свойства обозревателя] → [Программы] → [Задать программы] → [Настройка доступа к программам и умолчаний]
 - При появлении диалогового окна [Контроль учетных записей пользователей] щелкните [Продолжить].
2. [Другая]
3. Выберите MAPI-совместимое приложение электронной почты, например, [Почта Windows] и т. п., в окне [Выберите используемую по умолчанию почтовую программу]. → [ОК]

Для Windows 7/Windows 8/Windows 10:

1. [Панель управления] → [Сеть и Интернет] → [Свойства обозревателя] → [Программы] → [Задать программы] → [Настройка доступа к программам и умолчаний]
2. [Другая]
3. Выберите MAPI-совместимое приложение электронной почты: [Выберите используемую по умолчанию почтовую программу]. → [ОК]

Конфигурация настроек беспроводной локальной сети (F)

1. Запустите приложение Multi-Function Station.
2. Нажмите вкладку [Устройство]. → [Настройка беспроводной локальной сети]
 - После запуска средства настройки выполняйте инструкции на экране.

3.5 Программирование аппарата с панели управления

Важно

- Информацию о доступности и выборе функций для аппарата можно просмотреть, распечатав "СПИСОК НАСТРОЕК" (стр. 147). Перечисленные функции доступны для вашего устройства.

Имеются такие программируемые функции:

- "3.6 Программируемые функции: основные" (стр. 51)
- "5.4 Программируемые функции: печать с ПК" (стр. 81)
- "5.5 Программируемые функции: печать с устройства USB" (стр. 83)
- "6.4 Программируемые функции: сканирование" (стр. 91)
- "7.4 Программируемые функции: копирование" (стр. 111)
- "8.9 Программируемые функции: факс" (стр. 132)
- "9.2 Программируемые функции: сеть" (стр. 139)
- "9.3 Программируемые функции: обновление" (стр. 143)

Подробнее об изменении настроек

1. **МЕНЮ**
2. Нажмите **⌘** и наберите 3-значный код.
3. **▼▲**: Выберите нужное значение.
 - Этот шаг может отличаться в зависимости от программируемой функции.
4. **Ⓛ** **Ⓜ**: **ОК**/**Р** **👉**: "ок"
 - Этот шаг может отличаться в зависимости от программируемой функции.
5. **Ⓛ** **Ⓜ**: Нажмите **МЕНЮ** для выхода.
Р **👉**: Нажмите **🏠** для выхода.

Прямая команда для настройки по умолчанию (только для моделей с двустрочным ЖК-дисплеем)
(👉)

- Для возврата к установке по умолчанию нажмите указанную цифру на клавиатуре набора номера в шаге 3 (для некоторых программ недоступно). Если требуется сбросить все функции, активируйте функцию #159 (стр. 53).

3.6 Программируемые функции: основные

Функция	Код	Описание	Клавиша установки по умолчанию
Дата и время	#101	Введите дату и время (подробнее о вводе символов см. стр. 63).	–
Ваш логотип	#102	Загрузите ваш логотип (подробнее о вводе символов см. стр. 63).	–
Ваш номер факса	#103	Введите номер факса (подробнее о вводе символов см. стр. 63). Ⓛ Ⓜ Для моделей с двустрочным ЖК-дисплеем (👉): <ul style="list-style-type: none"> • Для ввода символа "+" нажмите ✕/ТОН. • Для ввода пробела нажмите ⌘. • Для ввода дефиса нажмите ФЛЭШ. • Для удаления символа нажмите 🗑/СТОП. 	–

Функция	Код	Описание	Клавиша установки по умолчанию
Язык	#110	Сообщения на дисплее и отчеты будут отображаться на выбранном языке. FOR ENGLISH USERS: If you want to change the language setting to English, proceed as follows. 1. МЕНЮ → ##110 2. Select English. → OK *1 *1 For 2-line LCD models only. (👉)	—
Местоположение	#114	Этот параметр должен соответствовать вашему местоположению.	—
Режим набора номера	#120	Если не удается набрать телефонный номер, измените эту настройку в соответствии с услугой, предоставляемой телефонной компанией.	—
Время повторного вызова/сигнала "Флэш"	#121	Длительность сигнала повторного вызова/сигнала "Флэш" зависит от вашей телефонной станции или главной УАТС. Примечание • Если аппарат подсоединен через УАТС, функции УАТС (пересылка вызова и т.д.) могут работать неправильно. Выясните правильные настройки на вашей УАТС.	—
Режим ADSL	#124	При использовании линии DSL/ADSL эта функция повышает надежность за счет уменьшения скорости передачи. Примечание • Плата за телефонную связь может оказаться более высокой, чем обычно.	0
Контрастность ЖК-дисплея (только для моделей с двустрочным ЖК-дисплеем)	#145	Для изменения контрастности ЖК-дисплея.	3
Выбор масштаба	#147	Выбранный масштаб используется при отображении размеров на дисплее аппарата.	—
Интервал отображения	#148	Для установки интервала отображения сообщений, отображаемых поочередно.	1
Код администратора	#151	Для изменения кода администратора в настройках режима ограничения. При вводе нового кода из цифр 0-9. • Код администратора по умолчанию — "0000". Примечание • Рекомендуется изменить код администратора по умолчанию на любой другой код администратора.	—
Режим ограничения	#154	Для активации режима ограничения. Подробнее см. стр. 150.	0

Функция	Код	Описание	Клавиша установки по умолчанию
Изменение пароля	#155	<p>Для изменения пароля для программирования функций через дистанционное управление. При вводе нового кода из цифр 0-9.</p> <ul style="list-style-type: none"> Пароль по умолчанию — "1234". <p>Примечание</p> <ul style="list-style-type: none"> Рекомендуется изменить пароль по умолчанию на любой другой пароль. Этот пароль также используется для программирования функций через веб-обозреватель (только для моделей с поддержкой подключения к сети). (☞) 	—
Время обслуживания	#158	<p>Аппарат автоматически включается для проведения автоматического обслуживания. Введите время начала обслуживания, используя клавиатуру набора номера.</p> <ul style="list-style-type: none"> Время по умолчанию — "00 : 00". <p>Примечание</p> <ul style="list-style-type: none"> Не активируйте аппарат во время автоматического обслуживания. 	—
Установка всех функций по умолчанию	#159	<p>Прежде чем аппарат будет утилизирован, передан другому лицу или возвращен изготовителю, включите эту функцию для сброса всех программируемых функций и удаления всех данных, сохраненных в памяти.</p> <ul style="list-style-type: none"> Удаляются перечисленные ниже данные. <ul style="list-style-type: none"> Адресная книга Информация о вызывавшем абоненте (☞) Данные о передаче факсов (общий отчет и принятый факс в памяти) (☞) Перед активацией этой функции отсоедините следующие шнуры/кабели. <ul style="list-style-type: none"> Телефонный шнур (только для моделей с поддержкой функции факса) (☞) Кабель USB Кабель локальной сети (☞) 	—
Тип звонка	#161	Для установки типа звонка.	1
Звуковой сигнал	#165	<p>Для установки звуковых сигналов и тональных сигналов нажатия клавиш. Активируйте эту функцию, чтобы слышать звуковые сигналы об ошибках и подтверждении, а также тональные сигналы нажатия клавиш.</p> <p>Примечание</p> <ul style="list-style-type: none"> Даже если эта функция отключена, в отдельных случаях аппарат все равно воспроизводит звуковые сигналы. Например: <ul style="list-style-type: none"> открыта передняя крышка. 	1



Функция	Код	Описание	Клавиша установки по умолчанию
Оповещение по окончании задания	#174	Для установки подачи аппаратом звукового оповещения по окончании задания печати. Примечание <ul style="list-style-type: none"> Эта настройка действительна для следующего: <ul style="list-style-type: none"> ПК-печать Автоматический отчет/список печати при передаче факса (☎) печать полученных факсов (☎) В случае ошибки печати вместо данного звукового сигнала оповещения аппарат подаст звуковой сигнал об ошибке, даже если данная функция активирована. 	0
Начальный экран	#179	Выбор оформления начального экрана.	0
Количество звонков в режиме ФАКС	#210	Для изменения числа звонков в режиме ТОЛЬКО ФАКС. Примечание <ul style="list-style-type: none"> При использовании аппарата с автоответчиком установите больше 3 звонков (стр. 118). Для пользователей моделей EU: При изменении настройки местоположения (функция #114), количество звонков будет сброшено в "2". При необходимости выберите нужное количество звонков снова. 	2
Автоматический список идентификации вызывающих абонентов	#216	Если активирована данная функция, аппарат автоматически распечатывает список идентификации вызывающих абонентов после каждых 30 новых вызовов.	0
Регулировка времени	#226	При помощи этой функции настройки даты и времени аппарата будут автоматически корректироваться при получении информации о вызывающем абоненте. Примечание <ul style="list-style-type: none"> Если время не было ранее установлено, функция идентификации вызывающего абонента не сможет настроить часы. Если вследствие проблемы службы Идентификация вызывающего абонента время правильно не скорректировано, данная функция отключается. 	–
Настройка громкости трубки	#275	Для выбора, должна ли громкость трубки автоматически возвращаться к минимальному уровню после окончания разговора или же выбранный уровень громкости должен сохраняться для следующего телефонного вызова.	1

Функция	Код	Описание	Клавиша установки по умолчанию
Режим опущенной трубки	#278	<p>Если активирована эта функция, аппарат находится в режиме опущенной трубки даже в случае, когда трубка не подсоединена к нему.</p> <p>Примечание</p> <ul style="list-style-type: none"> • Функции автоматически задается значение "выкл." через 15 секунд после подключения трубки к аппарату. 	1
Удаление всех записей в адресной книге	#289	<p>Для удаления всех записей в адресной книге.</p> <ul style="list-style-type: none"> • Перед активацией этой функции отсоедините следующие кабели. <ul style="list-style-type: none"> – Телефонный шнур (только для моделей с поддержкой функции факса) (☞) – Кабель USB – Сетевой кабель (только для моделей с поддержкой подключения к сети) (☞) 	–
Формат бумаги в стандартном входном лотке	#380	<p>Для установки формата бумаги для печати в стандартном входном лотке.</p> <p>Примечание</p> <ul style="list-style-type: none"> • Если выбран один из следующих форматов бумаги, полученные факсимильные документы сохраняются в памяти (только для моделей с поддержкой функции факса). (☞) <ul style="list-style-type: none"> – "A5"/"A5-R" – "B5 (JIS)"/"B5-R (JIS) " – "B5 (ISO)"/"B5-R (ISO) " – "16K"/"16K-R" • Если не задан нестандартный формат (функции #391 или #392), объекты такого формата не отображаются. 	–
Формат бумаги в многоцелевом лотке	#381	<p>Для установки формата бумаги для печати в многоцелевом лотке.</p> <p>Примечание</p> <ul style="list-style-type: none"> • Если не задан нестандартный формат (функции #391 или #392), объекты такого формата не отображаются. 	–

Функция	Код	Описание	Клавиша установки по умолчанию
Формат бумаги в нижнем входном лотке 1	#382	<p>Для установки формата бумаги для печати в нижнем входном лотке 1.</p> <p>Примечание</p> <ul style="list-style-type: none"> • Если не задан нестандартный формат (функции #391 или #392), объекты такого формата не отображаются. • Эта функция отображается, только если установлен нижний входной лоток 1 (стр. 158). • Если выбран один из следующих форматов бумаги, полученные факсимильные документы сохраняются в памяти (только для моделей с поддержкой функции факса). (👉) – "A5"/"A5-R" – "B5 (JIS)"/"B5-R (JIS) " – "B5 (ISO)"/"B5-R (ISO) " – "16K"/"16K-R" 	–
Тип бумаги в стандартном входном лотке	#383	<p>Для установки типа бумаги для печати в стандартном входном лотке.</p> <p>Примечание</p> <ul style="list-style-type: none"> • Данная настройка отключается во время печати с компьютера. Подробно про выбор типа бумаги для печати см. стр. 72. 	1
Тип бумаги в многоцелевом лотке	#384	<p>Для установки типа бумаги для печати в многоцелевом лотке.</p> <p>Примечание</p> <ul style="list-style-type: none"> • Данная настройка отключается во время печати с компьютера. Подробно про выбор типа бумаги для печати см. стр. 72. 	1
Тип бумаги в нижнем входном лотке 1	#385	<p>Для установки типа бумаги для печати в нижнем входном лотке 1.</p> <p>Примечание</p> <ul style="list-style-type: none"> • Эта функция отображается, только если установлен нижний входной лоток 1 (стр. 158). • Данная настройка отключается во время печати с компьютера. Подробно про выбор типа бумаги для печати см. стр. 72. 	1
Тип бумаги в нижнем входном лотке 2	#386	<p>Для установки типа бумаги для печати в нижнем входном лотке 2.</p> <p>Примечание</p> <ul style="list-style-type: none"> • Эта функция отображается, только если установлен нижний входной лоток 2 (стр. 158). • Данная настройка отключается во время печати с компьютера. Подробно про выбор типа бумаги для печати см. стр. 72. 	1

Функция	Код	Описание	Клавиша установки по умолчанию
Формат бумаги в нижнем входном лотке 2	#389	<p>Для установки формата бумаги для печати в нижнем входном лотке 2.</p> <p>Примечание</p> <ul style="list-style-type: none"> • Если не задан нестандартный формат (функции #391 или #392), объекты такого формата не отображаются. • Эта функция отображается, только если установлен нижний входной лоток 2 (стр. 158). • Если выбран один из следующих форматов бумаги, полученные факсимильные документы сохраняются в памяти (только для моделей с поддержкой функции факса). (☞) <ul style="list-style-type: none"> – "A5"/"A5-R" – "B5 (JIS)"/"B5-R (JIS) " – "B5 (ISO)"/"B5-R (ISO) " – "16K"/"16K-R" 	–
Настройка входного лотка для списков и отчетов	#390	<p>Для настройки входного лотка для списков и отчетов.</p> <p>Примечание</p> <ul style="list-style-type: none"> • Следующие варианты отображаются только в том случае, если формат бумаги и тип материала совпадают. Если что-либо из вышеуказанного изменено, этот параметр будет изменен соответствующим образом. <ul style="list-style-type: none"> – "#1+#2" – "#1+#3" – "#1+#4"*¹ – "#2+#3" – "#2+#4"*¹ – "#3+#4"*¹ – "#1+#2+#3" – "#1+#2+#4"*¹ – "#1+#3+#4"*¹ – "#2+#3+#4"*¹ – "#1+#2+#3+#4"*¹ <p>*¹ Только для моделей, оборудованных нижним входным лотком 2. (☞)</p>	1
Нестандартный формат для копирования 1	#391	<p>Для назначения нестандартного формата бумаги для копирования.</p> <p>Примечание</p> <ul style="list-style-type: none"> • Если для функции #147 установлено значение "дюймы", цифры отображаются в дюймах. 	–

Функция	Код	Описание	Клавиша установки по умолчанию
Нестандартный формат для копирования 2	#392	Для назначения нестандартного формата бумаги для копирования. Примечание • Если для функции #147 установлено значение "дюймы", цифры отображаются в дюймах.	—
Настройка левого поля для входного лотка	#394	Для установки значения левого поля для входного лотка. 1. → 3 9 4 2. Выберите нужный входной лоток. → *1 3. Измените значение параметра. → : / : "ок" 4. : / : "ок" • Аппарат напечатает тестовую страницу 5. При необходимости повторите шаги 3–4. 6. : /СТОП/ : *1 Только для моделей с двустрочным ЖК-дисплеем. (—
Режим энергосбережения	#403	Устанавливает время простоя, после которого аппарат переходит в режим энергосбережения. Примечание • В режиме энергосбережения перед печатью термофиксатор предварительно прогревается аппаратом.	
Тихий режим	#455	Если эта функция активирована, аппарат производит значительно меньше шума при работе, однако скорость печати и сканирования снижается до одной четверти от изначальной.	
Приоритет многоцелевого лотка	#456	Если эта функция активирована и в настройках задан приоритет многоцелевого лотка, печать в первую очередь производится на бумаге из многоцелевого лотка.	
Сохранение контрастности	#462	Для сохранения предыдущей настройки контрастности. Примечание • Данная функция неприменима для контрастности сканирования.	
Режим работы по умолчанию (только для моделей с двустрочным ЖК-дисплеем)	#463	Для выбора режима работы по умолчанию (копирования или факса), когда проходит время, выбранное для таймера режима (функция #464). Примечание • С помощью этой функции нельзя выбрать режим сканирования.	

Функция	Код	Описание	Клавиша установки по умолчанию
Таймер режима	#464	 Для моделей с двустрочным ЖК-дисплеем: Для задания времени, которое должно пройти, прежде чем аппарат переключится на режим работы по умолчанию (функция #463).  Для моделей с сенсорной панелью: Для задания времени, которое должно пройти, прежде чем аппарат перейдет к начальному экрану.	2
Приоритет QUICK-JOB для копирования (только для моделей с двустрочным ЖК-дисплеем)	#478	Выбранное задание будет отображаться первым.	1
Просмотр счетчика для отделов	#479	Для просмотра количества копий/распечаток для отделов. Подробнее см. стр. 152.	—
Экономия тонера	#482	Для установки функции экономии тонера. Если активирована эта функция, тонер-картридж будет служить дольше. Примечание <ul style="list-style-type: none"> • При использовании этой функции качество может снизиться вследствие уменьшения расхода тонера. • Данный параметр является допустимым для копирования и если аппарат печатает отчеты/списки. • Эта настройка недопустима для печати полученных факсов (только для моделей с поддержкой функции факса).  	0
Приоритет QUICK-JOB для сканирования (только для моделей с двустрочным ЖК-дисплеем)	#497	Выбранное задание будет отображаться первым.	1

3.7 Программирование с помощью веб-обозревателя (только для моделей с поддержкой подключения к сети)

Функции можно изменять через веб-интерфейс, не прибегая к использованию аппарата.

1. Запустите программу Multi-Function Station. → [Устройство] → [Встроенный Web сервер]
 - Кроме того, к аппарату можно получить доступ, введя его IP-адрес в веб-обозревателе.
2. Выберите нужную категорию в строке меню.
 - [Устройство]: функции аппарата
 - [СЕТЬ]: сетевые функции
 - [КАТАЛОГ]: регистрация адресной книги и т.д.
3. Введите “root” в качестве имени пользователя, затем введите пароль для программирования (функция #155). → [ОК]
4. Выберите нужную функцию в меню.

5. Измените настройки или отредактируйте сведения.
 - Этот шаг может отличаться в зависимости от функции.
6. **[ОТПРАВИТЬ]**
 - Новый параметр будет передан в аппарат.
7. Закройте веб-обозреватель.

Примечание

- Настройки, отображаемые в веб-обозревателе, можно обновить, нажав **[ПЕРЕЗАГРУЗИТЬ]**.
- Если аппарат находится в режиме сна, связь между веб-обозревателем и аппаратом может быть более медленной, чем обычно.

3.8 Состояние аппарата

3.8.1 Использование дистанционного управления

Вы можете легко выполнять следующие функции с вашего компьютера.

- Программирование функций (стр. 51)
- сохранение, редактирование и удаление записей в адресной книге (стр. 66)^{*1};
- сохранение или удаление сообщений для передачи по рассылке (стр. 68)^{*2};
- Просмотр записей в журнале (стр. 147)^{*2}
- Сохранение общего отчета на компьютере^{*2}
- Просмотр записей в списке вызывавших абонентов (стр. 147)^{*3}
- Сохранение информации о вызывавшем абоненте в адресной книге (стр. 121)^{*3}
- Сохранение списка вызывавших абонентов на компьютере^{*3}
- Использование формата CSV (формата данных с разделителями-запятыми) для импорта или экспорта адресной книги^{*1}

*1 Только для моделей с поддержкой функции факса или подключения к сети. (☞)

*2 Только для моделей с поддержкой функции факса. (☞)

*3 Только для моделей с поддержкой функции идентификации вызывающего абонента. (☞)

1. Запустите программу Multi-Function Station. → [Устройство] → [Удаленное управление]
2. Выберите нужную вкладку.
 - Отображаются последние данные, поступившие в аппарат.
3. Выполните нужную операцию.
 - Для получения подробных сведений о любой функции щелкните [Справка].
 - Для прекращения операции щелкните [Отмена].
4. [ОК]
 - Также можно щелкнуть [Применить] для продолжения следующей операции, не закрывая окна.
5. Введите пароль для программирования (функция #155). → [ОК]
 - Новые данные передаются в аппарат, и окно закрывается.

Примечание

- Некоторые функции нельзя запрограммировать с компьютера.
- Если другой пользователь изменяет настройки устройства на панели управления устройством, изменения, внесенные с ПК, могут быть перезаписаны. Поэтому перед внесением изменений в настройки убедитесь, что устройство не используется.

3.8.2 Использование приложения Статус устройства

Настройки и текущее состояние аппарата можно проверить с компьютера.

1. Запустите приложение Multi-Function Station.
2. [Устройство] → [Статус устройства]
3. Проверьте состояние аппарата.
[Статус]: текущее состояние аппарата

Примечание

- Дополнительная информация (состояние тонера, бумаги для печати, сведения об аппарате и т. д.) отображается на вкладке [Статус], если щелкнуть [Дополнительная информация].
- Состояние аппарата можно обновить, щелкнув [Обновить].
- При возникновении ошибки печати автоматически запускается приложение Статус устройства, отображающее сведения об ошибке.
- Подробнее смотрите в файле справки, который можно открыть, выбрав [Справка] в приложении Multi-Function Station.

3.8.3 Использование веб-обозревателя (только сетевое соединение)

Настройки и состояние аппарата можно проверить с помощью веб-обозревателя.

1. Запустите программу Multi-Function Station. → **[Устройство]** → **[Встроенный Web сервер]**
 - Кроме того, к аппарату можно получить доступ, введя его IP-адрес в веб-обозревателе.
2. Выберите категорию в меню.
[СТАТУС]: информация о тонере, бумаге и т. д.
[ИНФОРМАЦИЯ]: текущее состояние аппарата, информация о сети и т. д.
3. Проверьте состояние аппарата.

Примечание





- Состояние аппарата можно обновить, щелкнув **[ПЕРЕЗАГРУЗИТЬ]**.







4 Телефонный номер и адрес электронной почты

4.1 Ввод символов (только для моделей с поддержкой функции факса и подключения к сети)

 Для моделей с двустрочным ЖК-дисплеем ():

Для ввода символов и цифр используется клавиатура набора номера.

- Нажмите  или  для перемещения курсора.
- Для ввода символов и цифр нажимайте клавиши набора номера.
- Нажимайте , чтобы удалить символ или цифру, выделенную курсором. Нажмите и удерживайте , чтобы удалить все символы или цифры.
- Чтобы ввести другой символ, расположенный на той же клавише набора номера, нажмите  для перемещения курсора на следующую позицию, а затем нажмите соответствующую клавишу набора номера.

 ^{1*2}	0 @ () < > ! " # \$ % & \ * ^ ' ~ →
 ¹	1 . , - [] { } + / = ; ' : ; ?
	Для переключения верхнего и нижнего регистра букв (только для английского языка).
	Дефис
	Для вставки пробела.
	Для удаления символа.

*1 Некоторые типы символов нельзя ввести для некоторых функций.

*2 Для использования определенных функций можно вводить следующие символы (только для моделей с суффиксом RU).

"Г", "Е", "І"

■ Приведенные ниже сведения отличаются в зависимости от суффикса модели и/или выбора языка (функция #110).

Для AG и EU (португальский/испанский)

2	3	4	5	6	7	8	9
A Á Ã BC Ç 2	DE É F 3	GHI Í 4	JKL 5	MN Ñ O Ó Ô 6	PQRS 7	TU Ú V 8	WXYZ 9
a á ã bc ç 2	de é f 3	ghi í 4	jk l 5	m n ñ o ó ô 6	p q r s 7	t u ú v 8	w x y z 9

Для CX, EU (английский/чешский/немецкий/французский/венгерский/словацкий/турецкий), SX и TW

2	3	4	5	6	7	8	9
ABC 2	DEF 3	GHI 4	JKL 5	MNO 6	PQRS 7	TUV 8	WXYZ 9
a b c 2	d e f 3	g h i 4	j k l 5	m n o 6	p q r s 7	t u v 8	w x y z 9

Для EU (немецкий/итальянский)

2	3	4	5	6	7	8	9
A Ä Å BC 2	D E È F 3	G H I Ì 4	J K L 5	M N O Ö Ø 6	P Q R S 7	T U Ù Ü V 8	W X Y Z 9
a ä å bc 2	d e è f 3	g h i ì 4	j k l 5	m n o ö ø 6	p q r s ß 7	t u ù ü v 8	w x y z 9

Для EU (греческий)

2	3	4	5	6	7	8	9
A B C A B Γ 2	D E F Δ E Z 3	G H I Η Θ Ι 4	J K L K Λ Μ 5	M N O N Ξ Ο 6	P Q R S Π Ρ Σ 7	T U V T Υ Φ 8	W X Y Z X Ψ Ω 9
a b c A B Γ 2	d e f Δ E Z 3	g h i Η Θ Ι 4	j k l K Λ Μ 5	m n o N Ξ Ο 6	p q r s Π Ρ Σ 7	t u v T Υ Φ 8	w x y z X Ψ Ω 9

Для EU (польский)

2	3	4	5	6	7	8	9
A Ą B C Ć 2	D E Ę F 3	G H I 4	J K L Ł 5	M N Ń O Ó 6	P Q R S Ś 7	T U V 8	W X Y Z Ż Z 9
a b c 2	d e f 3	g h i 4	j k l 5	m n o 6	p q r s 7	t u v 8	w x y z 9

Для RU

2	3	4	5	6	7	8	9
A B C A B B Γ 2	D E F Д E Ж 3 3	G H I И Й К Л 4	J K L M H O П 5	M N O P C T Y 6	P Q R S Ф X Ц Ч 7	T U V Ш Щ Ъ Ы 8	W X Y Z Ъ Э Ю Я 9
a b c A B B Γ 2	d e f Д E Ж 3 3	g h i И Й К Л 4	j k l M H O П 5	m n o P C T Y 6	p q r s Ф X Ц Ч 7	t u v Ш Щ Ъ Ы 8	w x y z Ъ Э Ю Я 9

 **Для моделей с сенсорной панелью **:

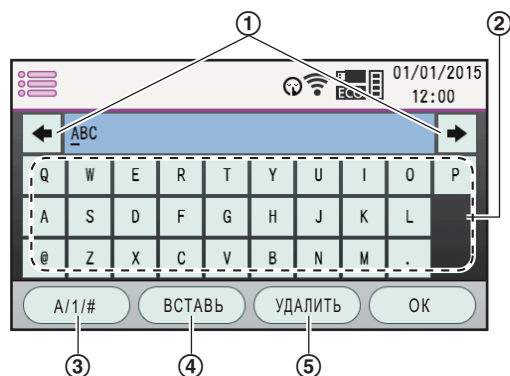

①	Для перемещения курсора.
②	Для ввода символа.
③	Для переключения между регистром букв, цифрами, символами * и специальными символами *2.

④	Для вставки символа.
⑤	Для удаления символа.

*1 Некоторые типы символов нельзя ввести для некоторых функций.





*2 Символы отличаются в зависимости от суффикса модели и/или выбора языка (функция #110).

Примечание

- При использовании некоторых функций для ввода чисел можно использовать клавиатуру для набора номера.

Поиск имени по первой букве

Пример: "LISA"

1. Откройте адресную книгу.
2.  (многократно): Выберите имена, начинающиеся с буквы "L".
 - Для поиска символов нажмите .
3.  : "LISA"
 - Для прекращения поиска нажмите .

4.2 Сохранение телефонного номера и адреса электронной почты в памяти аппарата (только для моделей с поддержкой функции факса и подключения к сети)

4.2.1 Сенсорная панель для адресной книги и памяти списка рассылки

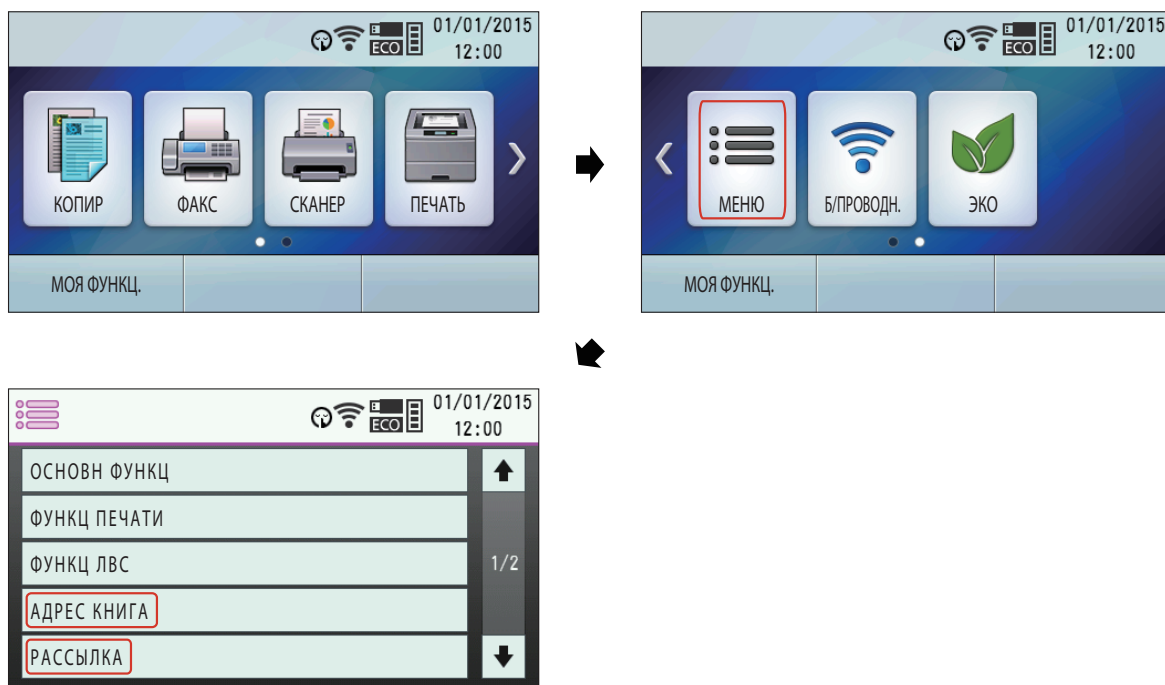

4.2.2 Сохранение телефонного номера и адреса электронной почты в адресной книге

В аппарате имеется адресная книга (300 записей).

  Для моделей с двустрочным ЖК-дисплеем ():

1. **МЕНЮ** (многократно): "ВВОД ЗАПИСИ"
2. Выберите "нов". → **ОК** → 
3. Введите имя длиной до 16 символов. → **ОК**
4. Следуя инструкциям на дисплее, введите телефонный номер^{*1} и/или адрес электронной почты^{*2}. → **ОК**

• Дефис или пробел в телефонном номере считается за 2 цифры.

*1 Можно ввести до 32 символов (только для моделей с поддержкой функции факса). ()

*2 Можно ввести до 63 символов (только для моделей с поддержкой подключения к сети). ()

Примечание

- "ФАКС по EMAIL?" будет отображаться после шага 4. Для использования электронного адреса для функции интернет-факса выберите "вкл.". → **ОК**
- Если предварительно активировать настройку прямого SMTP (функция #425), будет также отображаться "ПРЯМОЕ SMTP?". Для использования электронного адреса для функции прямого SMTP факса выберите "вкл.". → **ОК**

  Для моделей с сенсорной панелью ():

1. Экран "АДРЕС КНИГА" дисплея (стр. 66). → "нов"
2. Введите имя длиной до 16 символов.

3. Введите номер телефона^{*1} и/или адрес электронной почты^{*2}.
4. При необходимости выберите режим электронной почты.
 - "СКАНЕР": для использования адреса электронной почты для функции сканирования.
 - "ФАКС по EMAIL": для использования адреса электронной почты для функции Интернет-факса.
 - "ПРЯМОЕ SMTP": для использования адреса электронной почты для функции прямого SMTP.
5. "ОК"

*1 Можно ввести до 32 символов (только для моделей с поддержкой функции факса). 

*2 Можно ввести до 63 символов (только для моделей с поддержкой подключения к сети). 

4.2.3 Сохранение телефонных номеров и адресов электронной почты для функции однокнопочного набора

В аппарате имеется функция однокнопочного набора (6 записей).

- Станции 1–3 также можно использовать как клавиши рассылки (стр. 68).

1. **МЕНЮ** (многократно): "ВВОД ЗАПИСИ"

2. Выберите "нов". → **ОК**

3. Нажмите одну из клавиш однокнопочного набора.

Для станции 1–3:

Нажмите клавишу станции.

Для станции 4–6:

Нажмите **НИЖ.РЕГИСТР**, а затем нажмите клавишу станции.

4. Введите имя длиной до 16 символов. → **ОК**

5. Следуя инструкциям на дисплее, введите телефонный номер^{*1} и/или адрес электронной почты^{*2}. → **ОК**

- Дефис или пробел в телефонном номере считается за 2 цифры.

*1 Можно ввести до 32 символов (только для моделей с поддержкой функции факса). 

*2 Можно ввести до 63 символов (только для моделей с поддержкой подключения к сети). 

Примечание

- "ФАКС по EMAIL?" будет отображаться после шага 5. Для использования электронного адреса для функции интернет-факса выберите "вкл.". → **ОК**
- Если предварительно активировать настройку прямого SMTP (функция #425), будет также отображаться "ПРЯМОЕ SMTP?". Для использования электронного адреса для функции прямого SMTP факса выберите "вкл.". → **ОК**

4.2.4 Редактирование и удаление сохраненной записи

Редактирование сохраненной записи

  Для моделей с двустрочным ЖК-дисплеем 

1. **МЕНЮ** (многократно): "ВВОД ЗАПИСИ"

2. Выберите "РЕДАКТ". → **ОК**

3. Выберите нужную запись. → **ОК** → **✕/ТОН**

4. При необходимости отредактируйте имя. → **ОК**

5. Следуя инструкциям на дисплее, отредактируйте телефонный номер^{*1} и/или адрес электронной почты^{*2}. → **ОК**

- Дефис или пробел в телефонном номере считается за 2 цифры.

*1 Можно ввести до 32 символов (только для моделей с поддержкой функции факса). 

*2 Можно ввести до 63 символов (только для моделей с поддержкой подключения к сети). 

Примечание

- "ФАКС ПО EMAIL?" будет отображаться после шага 5. Для использования электронного адреса для функции интернет-факса выберите "вкл.". → **OK**
- Если предварительно активировать настройку прямого SMTP (функция #425), будет также отображаться "ПРЯМОЕ SMTP?". Для использования электронного адреса для функции прямого SMTP факса выберите "вкл.". → **OK**

Для моделей с сенсорной панелью

1. Экран "АДРЕС КНИГА" дисплея (стр. 66).
2. Выберите нужную запись.
3. При необходимости отредактируйте имя.
4. Измените номер телефона¹ и/или адрес электронной почты².
5. При необходимости измените режим электронной почты.
 - "СКАНЕР": для использования адреса электронной почты для функции сканирования.
 - "ФАКС ПО EMAIL": для использования адреса электронной почты для функции Интернет-факса.
 - "ПРЯМОЕ SMTP": для использования адреса электронной почты для функции прямого SMTP.
6. "ок"

^{*1} Можно ввести до 32 символов (только для моделей с поддержкой функции факса). 

^{*2} Можно ввести до 63 символов (только для моделей с поддержкой подключения к сети). 

Удаление записи

Для моделей с двустрочным ЖК-дисплеем

1. **МЕНЮ** (многократно): "ВВОД ЗАПИСИ"
2. Выберите "РЕДАКТ". → **OK**
3. Выберите нужную запись. → **OK** →  → **OK**



Для моделей с сенсорной панелью

1. Экран "АДРЕС КНИГА" дисплея (стр. 66).
2. Выберите нужную запись.
3. "УДАЛИТЬ" → "ДА"

4.2.5 Программирование записей в памяти рассылки



Сохраните записи в аппарате, чтобы иметь возможность отправить один и тот же документ нескольким абонентам (функция рассылки). Запрограммированные записи остаются в памяти рассылки, что позволяет использовать их несколько раз. Можно запрограммировать до 20 записей.

Программирование записей в адресной книге

1.  : **МЕНЮ** (многократно): "НАСТРОЙ РАССЫЛКИ" → **OK**





 : Экран "РАССЫЛКА" дисплея (стр. 66).

- Выберите факс или факс электронной почтой. → **OK**^{*1}. Для использования памяти рассылки для функции интернет-факса выберите факс электронной почтой.
2. Выберите расположение нужной рассылки в памяти. → **OK**^{*1}
 3. Выберите нужную запись. → **OK**^{*1}
 - Число в скобках указывает количество зарегистрированных номеров.
 - Для программирования других записей выполните этот шаг еще раз.
 - Если запись была запрограммирована некорректно,

 :  **СТОП** для удаления записи.



 : нажмите повторно для удаления записи.

4.  : **OK** /  : "ок"

- Для программирования еще одной памяти рассылки повторите шаги с 2 по 4.
5. Многократно нажмите : /СТОП / :  для выхода.
- *1 Только для моделей с двустрочным ЖК-дисплеем. ()



Программирование записей для функции однокнопочного набора ()

Для рассылки используются клавиши станций 1-3. При этом однокнопочный набор не работает.











1.  (многократно): "НАСТРОЙ РАССЫЛКИ"
2. Нажмите .
 - Выберите факс или факс электронной почтой. → . Для использования памяти рассылки для функции интернет-факса выберите факс электронной почтой.
3. Нажмите одну из клавиш рассылки.
4. Запрограммируйте номера.

Использование станций 1-3:
Нажмите клавишу станции.

Использование станций 4-6:
Нажмите , а затем нажмите клавишу станции.







 - Число в скобках указывает количество зарегистрированных номеров.
 - Для программирования других записей выполните этот шаг еще раз.
 - Если вы ошиблись при программировании записи, нажмите  для ее удаления.
5. 
6. Многократно нажимайте  для выхода.

Добавление нового номера в память рассылки

1. :  (многократно): "НАСТРОЙ РАССЫЛКИ" → 
: экран "РАССЫЛКА" дисплея (стр. 66).
 - Выберите факс или факс электронной почтой. → *1. Для использования памяти рассылки для функции интернет-факса выберите факс электронной почтой.
 2. Выберите расположение нужной памяти рассылки. → *1 → :  / : "ДОБАВИТЬ"
 3. Выберите запись, которую нужно добавить. → *1
 - Чтобы добавить другие записи, выполните этот шаг еще раз.
- *1 Только для моделей с двустрочным ЖК-дисплеем. ()

Удаление записи из памяти рассылки

 Для моделей с двустрочным ЖК-дисплеем ():

1.  (многократно): "НАСТРОЙ РАССЫЛКИ" → 
2. Выберите расположение нужной памяти рассылки. →  → 
3. Выберите "по одному". → 
4. Выберите запись, которую нужно удалить. → 
5. 



 Для моделей с сенсорной панелью ():

1. Экран "РАССЫЛКА" дисплея (стр. 66).
2. Выберите расположение нужной памяти рассылки.
3. Выберите нужную запись.
4. "УДАЛИТЬ" → "ДА"

4.3 Регистрация записей в адресной книге с помощью веб-обозревателя (только для моделей с поддержкой подключения к сети)

Можно регистрировать, редактировать или удалять элементы в адресной книге и т.д. в меню **[КАТАЛОГ]**.

Функция	Описание
Регистрация и редактирование адресов электронной почты и телефонных номеров в адресной книге	<p>Зарегистрируйте адрес электронной почты и телефонный номер. Эти данные можно использовать в качестве получателей для перечисленных ниже функций. Заранее убедитесь в том, что для функции редактирования адресной книги через Интернет (функция #567) установлено значение "вкл".</p> <ul style="list-style-type: none">– отправка факсов (стр. 113);– Отправка интернет-факсов (стр. 129)^{*1}– сканирование на адрес электронной почты (стр. 85);– отправка факса на адрес электронной почты (стр. 128);– оповещение об ошибках (стр. 145). <p>*1 Если необходимо использовать адрес электронной почты получателя для прямого SMTP интернет-факса, активируйте настройку прямого SMTP (функция #425).</p> <ol style="list-style-type: none">1. Запустите приложение Multi-Function Station.2. [Устройство] → [Встроенный Web сервер] → [КАТАЛОГ]3. Введите "root" в качестве имени пользователя, затем введите пароль для программирования (функция #155). → [ОК]4. Выберите [АДРЕСНАЯ КНИГА] в меню.5. Нажмите [ПРАВКА] рядом с пунктом, который необходимо зарегистрировать или редактировать.6. Введите имя, адрес электронной почты и т.д.<ul style="list-style-type: none">• Если необходимо использовать адрес электронной почты для прямого SMTP интернет-факса, выберите из выпадающего списка [ФАКС ПО EMAIL] значение [ВКЛ.]. Если необходимо использовать адрес электронной почты для прямого SMTP интернет-факса, также выберите из выпадающего списка [ПРЯМОЕ SMTP] значение [ВКЛ.].7. [ОТПРАВИТЬ]8. Закройте веб-обозреватель. <p>Примечание</p> <ul style="list-style-type: none">• Адреса электронной почты можно зарегистрировать и редактировать с помощью аппарата (стр. 66).

Функция	Описание
<p>Программирование сохраненных записей для передачи по рассылке </p>	<p>Предварительно запрограммированные адреса электронной почты получателей можно использовать для следующих функций. Заранее убедитесь в том, что для функции редактирования адресной книги через Интернет (функция #567) установлено значение "вкл".</p> <ul style="list-style-type: none"> – передача по рассылке для факса (стр. 115); – передача по рассылке для интернет-факса (стр. 130). <ol style="list-style-type: none"> 1. Запустите приложение Multi-Function Station. 2. [Устройство] → [Встроенный Web сервер] → [КАТАЛОГ] 3. Введите "root" в качестве имени пользователя, затем введите пароль для программирования (функция #155). → [ОК] 4. Выберите [РАССЫЛКА] в меню. 5. Нажмите [СПИСОК] рядом с памятью рассылки, которую необходимо запрограммировать. 6. Нажмите [АДРЕСНАЯ КНИГА] рядом с нужным получателем. 7. Выберите имя для отправки на требуемый адрес принятых факсимильных документов. <ul style="list-style-type: none"> • Для выбора других записей повторите шаги 6—7 (до 20 записей). 8. [ОТПРАВИТЬ] 9. Закройте веб-обозреватель. <p>Примечание</p> <ul style="list-style-type: none"> • С помощью аппарата можно запрограммировать получателей в памяти рассылки (стр. 68).
<p>Регистрация и редактирование адресов электронной почты и телефонных номеров в памяти однокнопочного набора </p>	<p>Зарегистрируйте адрес электронной почты и телефонный номер. Эти данные можно использовать в качестве получателей для перечисленных ниже функций. Заранее убедитесь в том, что для функции редактирования адресной книги через Интернет (функция #567) установлено значение "вкл".</p> <ul style="list-style-type: none"> – отправка факсов (стр. 113); – Отправка интернет-факсов *1 (стр. 129) – сканирование на адрес электронной почты (стр. 85); – отправка факса на адрес электронной почты (стр. 128); – оповещение об ошибках (стр. 145). <p>*1 Если необходимо использовать адрес электронной почты получателя для прямого SMTP интернет-факса, активируйте настройку прямого SMTP (функция #425).</p> <ol style="list-style-type: none"> 1. Запустите приложение Multi-Function Station. 2. [Устройство] → [Встроенный Web сервер] → [КАТАЛОГ] 3. Введите "root" в качестве имени пользователя, затем введите пароль (функция #155). → [ОК] 4. Выберите [СТАНЦИЯ] в меню. 5. Нажмите [ПРАВКА] рядом с клавишей станции, которую необходимо зарегистрировать или редактировать. 6. Введите имя, адрес электронной почты и т.д. 7. [ОТПРАВИТЬ] 8. Закройте веб-обозреватель. <p>Примечание</p> <ul style="list-style-type: none"> • Адреса электронной почты можно зарегистрировать и редактировать с помощью аппарата (стр. 67).

5 Печать

5.1 Печать из приложений Windows

Вы можете напечатать файл, созданный в приложении Windows. Например, для печати из приложения WordPad выполните указанные ниже действия.

1. Откройте документ, который вы хотите напечатать.
2. Выберите **[Печать]** в меню.
3. Выберите имя аппарата в качестве активного принтера.
 - Если включен режим ограничения (функция #154), предварительно введите в настройках принтера код отдела, используя настройки **[Тип задания]** (стр. 72). Если код отдела не совпадает или накладывает ограничения на режим печати, печать будет отменена.
 - Для изменения параметров принтера щелкните **[Настройка]**, затем щелкните нужную вкладку. Измените параметры принтера и щелкните **[ОК]**.
4. Щелкните **[Печать]**.

Примечание

- Подробнее о характеристиках бумаги см. стр. 203.

Установка свойств принтера

Можно изменить или отобразить настройки на следующих вкладках:

[Основные]	Формат бумаги, тип материала, число страниц на листе, дуплекс и т.д.
[Вывод]	Количество копий, сортировка и т. д.
[Тип задания]	Режим ограничения, пароль печати, пробная печать.
[Качество]	Качество, контрастность, функция экономии тонера и т. д.
[Эффекты]	Водяной знак, наложение.
[Профиль]	Сохранение необходимых настроек, выбор сохраненных настроек и т.д.
[Поддержка]	Информация о версии.

Примечание

- Выберите нужный тип материала на вкладке **[Основные]** в соответствии с выбранной бумагой для печати.

Тип бумаги для печати	Тип материала
Обычная бумага от 75 г/м ² (g/m ²) до 105 г/м ² (g/m ²)	[Обычная бумага]
Тонкая бумага от 60 г/м ² (g/m ²) до 75 г/м ² (g/m ²)	[Тонкая бумага]
Плотная бумага от 105 г/м ² (g/m ²) до 165 г/м ² (g/m ²)	[Плотная бумага]
Плотная бумага от 165 г/м ² (g/m ²) до 220 г/м ² (g/m ²)	[Плотная бумага 2]
Прозрачная бумага	[Прозрачная пленка]
Этикетки	[Этикетки]

Тип бумаги для печати	Тип материала
Конверт	[Конверт] ^{*1}
Японская открытка	[Японская открытка] ^{*2}

*1 В качестве размера бумаги выберите **[Конверт №10]**, **[Конверт DL]**, **[Японский конверт You №4]**, **[Японский конверт Chou №3]** или **[Японский конверт Chou №4]**. Чтобы печать на конверте была четкой, установите для верхнего, нижнего, левого и правого полей значение более 10 мм (mm).

*2 В качестве размера бумаги выберите **[Японская открытка]**.

- Если печать выполняется с компьютера, настройки свойств принтера переопределяют следующие программируемые функции аппарата:
 - Настройка параметра типа носителя (функция #383, #384, #385 и #386)
 - Настройка экономии тонера (функция #482)

5.1.1 Дуплексная печать

Например, для печати из приложения WordPad выполните указанные ниже действия.

- Можно использовать обычную или тонкую бумагу.
1. Откройте документ, который вы хотите напечатать.
 2. Выберите **[Печать]** в меню.
 3. Выберите имя аппарата в качестве активного принтера.
 4. **[Настройка]**
 5. Щелкните вкладку **[Основные]**.
 6. **[2-стор. Распечатка]** → Выберите нужную компоновку дуплексной печати. → **[ОК]**
 - Выберите **[Нет]**, чтобы отменить эту функцию.
 - Можно также изменить поле дуплексной печати.
 7. Щелкните **[Печать]**.

5.1.2 Сортировка отпечатков с поворотом

Можно выполнить сортировку листов в документы (отсортированные) или в пачки страниц (неотсортированные).

Важно

- Перед подачей бумаги для печати во входные лотки убедитесь в следующем:
 - Бумага для печати должна подаваться в книжной ориентации для одного лотка и в альбомной ориентации для другого.
 - При использовании этой функции набор бумаги в каждом из лотков должен содержать бумагу одного и того же формата и типа.

1. Откройте документ, который вы хотите напечатать.
2. Выберите **[Печать]** в меню.
3. Выберите имя аппарата в качестве активного принтера.
4. **[Настройка]**
5. Щелкните вкладку **[Вывод]**.
6. **[Метод сортировки]** → Выберите **[Поворот]**.
7. Щелкните **[Печать]**.

5.1.3 Печать на специальных материалах

Примечание

- Поддерживаемые размеры бумаги: A4, Letter, B5 (ISO)*¹, B5 (JIS)*¹ и 16K*¹.

*¹ Дуплексная печать не поддерживается.

5.1.3 Печать на специальных материалах

Можно печатать не только на обычной бумаге, но и на специальных материалах (наклейках/прозрачной бумаге/конвертах/открытках).

- Информацию о бумаге для печати см. на стр. 203.
- Для печати на специальных материалах используйте многоцелевой лоток.
- О загрузке бумаги см. стр. 42.

Печать на наклейках (этикетках)

Используйте наклейки, предназначенные для лазерной печати. Мы рекомендуем следующее:

Avery™ 5163/L7160

- При загрузке наклеек убедитесь, что лист лежит ЛИЦЕВОЙ СТОРОНОЙ ВВЕРХ. Количество бумаги, загружаемой в аппарат, указано на стр. 204.

Не используйте наклейки следующих типов:

- Наклейки со складками, поврежденные или отстающие от листа-основы.
- Любые листы наклеек, имеющие свободные участки, с которых удалена часть наклеек.
- Наклейки, не полностью покрывающие лист-основу:

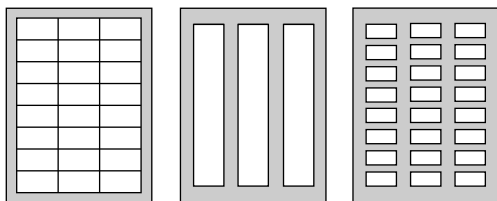

Для печати на прозрачной бумаге

Используйте прозрачную бумагу, предназначенную для лазерной печати. Мы рекомендуем следующее:

3M® CG3300/CG5000

- При загрузке прозрачной бумаги убедитесь, что лист лежит ЛИЦЕВОЙ СТОРОНОЙ ВВЕРХ. Количество бумаги, загружаемой в аппарат, указано на стр. 204.
- После печати поместите прозрачную бумагу на ровную поверхность, чтобы ее охладить и избежать свертывания.
- Не используйте повторно листы прозрачной бумаги, которые уже подавались в устройство. Это относится и к тем листам, поданным в устройство, печать на которых по каким-то причинам не получилась.
- К прозрачной бумаге некоторых типов прилагаются рекомендации о предпочтительной стороне печати. Если качество печати неудовлетворительное, попробуйте печать на другой стороне нового листа прозрачной бумаги.

Печать на конвертах

Используйте конверты, предназначенные для лазерной печати. Мы рекомендуем следующее:

- конверты высокого качества из бумаги от 90 г/м² (g/m²) до 110 г/м² (g/m²) (для конвертов SHOUKEI #3/ SHOUKEI #4/YOUKEI #4);
- конверты высокого качества из бумаги 90 г/м² (g/m²) (для конвертов #10/DL);
- конверты, имеющие тонкие или острые линии сгиба;
- конверты с боковым швом;
- конверты с содержанием влажности 4 % – 6 % от веса (для конвертов #10/DL);
- конверты со швом по краям лицевой стороны (для конвертов YOUKEI #4/#10/DL).

- Загружайте конверты стороной печати ВНИЗ.
- Количество бумаги, загружаемой в аппарат, указано на стр. 204.
- Направление подачи для каждого типа конверта указано ниже.

– конверты CHOUKEI #3/CHOUKEI #4:

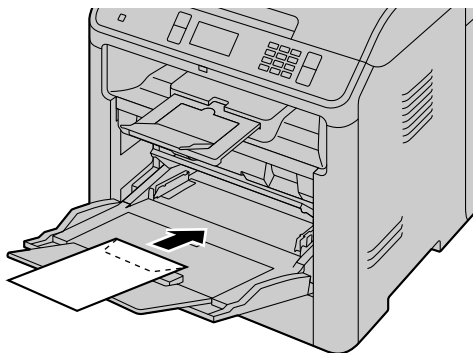

– конверты YOUKEI #4/#10/DL:

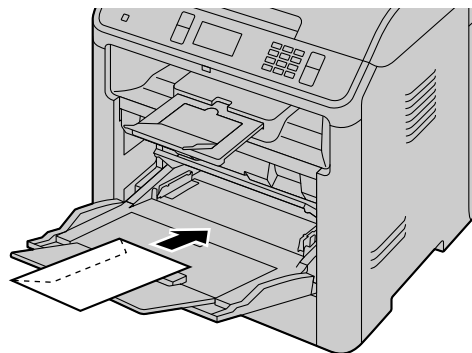

Примечание

- Даже если используются конверты высокого качества, время от времени на них появляются складки и неровности.
- Не печатайте при повышенной влажности. При высокой влажности конверты могут деформироваться и заклеиваться.
- Храните конверты в сухом месте и на плоской поверхности, чтобы их края не перегибались и не повреждались.

Не используйте конверты с любой из следующих характеристик (их использование может привести к замятию бумаги):

- конверты неправильной формы;
- влажные конверты;
- конверты с загибами, складками, прорезями, неровностями, загнутыми углами или другими повреждениями;
- конверты с диагональными швами;
- текстурированные конверты или конверты с блестящими поверхностями;
- конверты, для заклейки которых удаляется отрывная полоса;
- конверты с несколькими клапанами;
- конверты с клеем на клапане;
- конверты мешковатой формы без острой линии сгиба;
- тисненные конверты;
- конверты, бывшие ранее в печати;
- конверты из хлопка или волокнистого материала.



Диагональный шов

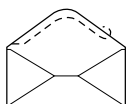

Отрывная полоса



Несколько клапанов



Изогнутый

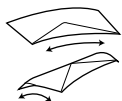

Закрученный



С выгнутыми краями



Волнистый



С загнутыми углами

Не пытайтесь печатать на любом из указанных ниже типов конвертов (это может привести к повреждению аппарата):

- конверты с застёжками, кнопками или обвязкой;
- конверты с прозрачными окошками;
- конверты, которые используют инкапсулированный тип клея, который не требует увлажнения, а приклеивается посредством давления.

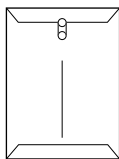

Застежка

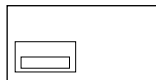

Прозрачное окошко

Для печати японских открыток

- Используйте стандартные японские открытки.
- Не используйте японские открытки для струйных принтеров.
- При загрузке японских открыток в лоток проверьте места для марок и почтового кода. Количество бумаги, загружаемой в аппарат, указано на стр. 204.
- Если открытки скручены, выпрямите их, согнув в обратную сторону, и загрузите не более 5 штук.
- Для более аккуратной печати установите для верхнего поля ширину не менее 10 мм.
- При загрузке открытки убедитесь, что она лежит **ЛИЦЕВОЙ СТОРОНОЙ ВВЕРХ**.
 - при печати на лицевой стороне открытки:

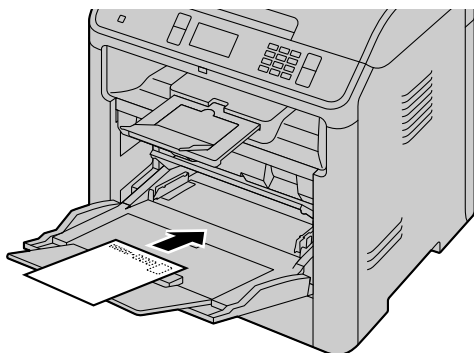

- при печати на обратной стороне открытки (сторона с маркой):

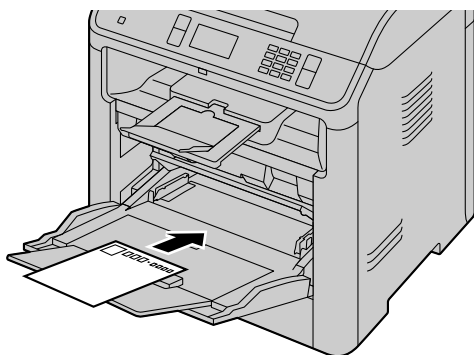

- При двухсторонней печати на открытке следует сначала выполнять печать на стороне с сообщением. Сторона с сообщением будет напечатана более аккуратно, если выполнять печать на стороне с адресом (обратной стороны открытки с маркой) после лицевой стороны.

5.2 Easy Print Utility

Во время печати с помощью служебной программы Panasonic Easy Print Utility без применения драйвера принтера можно использовать многие полезные и удобные функции:

- Чтобы избежать лишнего распечатывания, выполните предварительный просмотр на экране ПК
- Объединение нескольких документов
- Сохранение файла в формате PDF

Например, для печати из приложения WordPad выполните указанные ниже действия.

1. Откройте документ, который вы хотите напечатать.
2. Выберите **[Печать]** в меню.
3. Выберите **[Panasonic Easy Print Driver]** в качестве активного принтера.
4. Щелкните **[Печать]**.
 - Отобразится диалоговое окно **[Panasonic Easy Print Utility]**. Для получения более подробных сведений о служебной программе Easy Print Utility, щелкните **[?]**, а затем на одном из элементов окна.
5. Просмотрите изображение распечатки, щелкнув необходимую страницу в окне **[Управление Страницей]** (список в левом столбце).
 - Подробнее об изменении настроек принтера см. стр. 77.
 - Чтобы объединить несколько документов, созданных в разных приложениях, см. стр. 77.
 - Чтобы сохранить файл в формате PDF, см. стр. 78.
 - Даже если количество распечаток было ранее установлено в оригинальном приложении, может возникнуть необходимость в его изменении для программы Easy Print Utility.
6. Щелкните значок **[Печать]** на панели инструментов “Печать”.

Примечание

- Если включен режим ограничения (функция #154), предварительно введите в настройках принтера код отдела, используя настройки **[Тип задания]** (стр. 72). Если код отдела не совпадает или накладывает ограничения на режим печати, печать будет отменена. Невозможно выполнить настройку **[Тип задания]** с помощью настроек принтера в диалоговом окне **[Panasonic Easy Print Utility]**.

5.2.1 Функции экологической печати

Можно использовать различные функции печати и предварительно просматривать изображение распечатки без печати пробной страницы.

Настройки принтера

Можно изменить или отобразить настройки на следующих вкладках на шаге 5.

[Основные]: формат бумаги, печать макета, дуплекс

[Вывод]: количество распечаток, источник бумаги, тип носителя

[Качество]: цветной режим, экономия тонера

[Эффекты]: верхний колонтитул, водяной знак, нижний колонтитул

Объединение нескольких документов

Можно отобразить несколько страниц, созданных в разных приложениях, и обрабатывать их как один документ.

1. Выполните шаги с 1 по 4 в “5.2 Easy Print Utility”.
2. Откройте другой документ, который нужно добавить в Easy Print Utility.
3. Выберите **[Печать]** в меню.
4. Выберите **[Panasonic Easy Print Driver]** в качестве активного принтера.
5. Щелкните **[Печать]**.
 - Документ будет добавлен после последней страницы предыдущего документа в окне предварительного просмотра страницы.
6. Повторите шаги с 2 по 5.
7. При необходимости измените настройки печати (стр. 77).

5.3 Прямая печать с USB-накопителя

- Щелкните значок [Печать] на панели инструментов "Печать".

Примечание

- Максимальное количество страниц, которые можно отобразить в окне [Управление Страницей], составляет 999 страниц.

Сохранение файла в формате PDF

Можно сохранить предварительно просмотренные файлы в формате PDF вместо их печати.

- Выполните шаги с 1 по 4 в "5.2 Easy Print Utility".
- Щелкните значок [Сохранить pdf файл] на панели инструментов "Печать".
- Укажите папку для сохранения, введите имя файла, а затем нажмите кнопку [Сохранить]. Во время создания и сохранения файлов PDF отображается диалоговое окно [Сохранить pdf файл].

Примечание

- Файл PDF, создаваемый программой Easy Print Utility, сохраняется как рисунок.







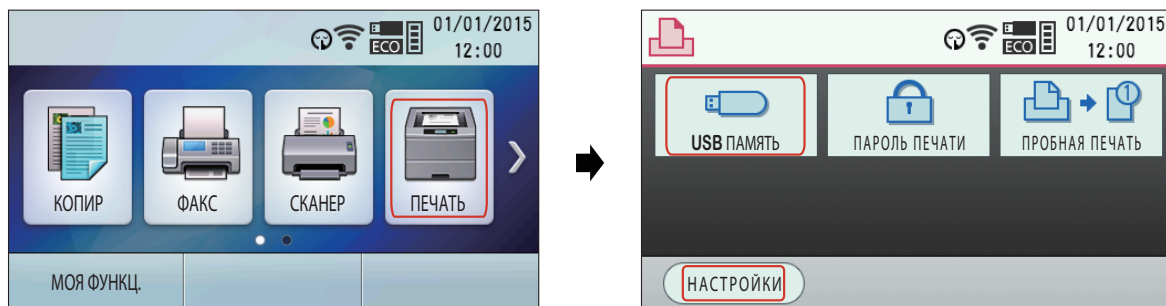

5.3 Прямая печать с USB-накопителя

Можно распечатать файлы непосредственно с запоминающего устройства USB без использования компьютера.

5.3.1 Использование сенсорной панели для прямой печати с USB-накопителя



5.3.2 Основные действия для прямой печати с USB-накопителя

- Подключите USB-накопитель к USB-порту аппарата (стр. 21).
 - Запоминающее устройство USB не входит в комплект поставки.
- : [ПЕЧАТЬ] (многократно): "ПРЯМ. ПЕЧАТЬ USB" → 
: экран "USB ПАМЯТЬ" дисплея (стр. 78).
- Выберите нужный файл.
 - Отобразятся доступные для печати файлы, хранящиеся на запоминающем устройстве USB.
- ¹
 - Можно выбрать до 40 файлов. Для выбора нескольких файлов повторите шаги 3 и 4.
- При необходимости измените настройки прямой печати.
 - : 
: экран "НАСТРОЙКИ" дисплея (стр. 78).
 - Подробную информацию о настройках прямой печати см. на стр. 79.
 - Выберите нужные установки.
- /СТАРТ

- Если включен режим ограничения (функция #154), для печати напрямую с USB-накопителя введите код отдела. Если код отдела не совпадает или накладывает ограничения на режим печати, печать будет отменена.

*1 Только для моделей с двустрочным ЖК-дисплеем. 

Примечание

- Для печати доступны файлы следующих форматов:
 - TIFF
 - JPEG
 - PDF (только изображения, например, файлы, отсканированные с аппарата, файлы, отсканированные с компьютера с помощью программы Quick Image Navigator.)
- Отображается до 8 символов с имени файла.
- Подробную информацию о USB-накопителе см. на стр. 156.
- При выборе того же файла, что и в шаге 3 и при нажатии **OK**^{*1}, выбор будет отменен.

*1 Только для моделей с двустрочным ЖК-дисплеем. 

Что значит **"***" (только для моделей с двустрочным ЖК-дисплеем) 

"*" возле имени файла означает, что этот файл выбран.

5.3.3 Настройка функций прямой печати

Можно изменить настройки прямой печати. Настройки сбрасываются после каждой печати.

Выбор входного лотка для бумаги ("вх лоток")

Можно выбрать входной лоток для бумаги для прямой печати.

1. Выберите нужную установку.

2. ^{*1}

*1 Только для моделей с двустрочным ЖК-дисплеем. 

Примечание

- Следующие варианты отображаются только в том случае, если формат бумаги и тип материала совпадают. Если что-либо из вышеуказанного изменено, этот параметр будет изменен соответствующим образом.
 - "#1+#2"
 - "#1+#3"
 - "#1+#4"^{*1}
 - "#2+#3"
 - "#2+#4"^{*1}
 - "#3+#4"^{*1}
 - "#1+#2+#3"
 - "#1+#2+#4"^{*1}
 - "#1+#3+#4"^{*1}
 - "#2+#3+#4"^{*1}
 - "#1+#2+#3+#4"^{*1}

*1 Только для моделей, оборудованных нижним входным лотком 2. 

Выбор числа копий для печати ("копии")

Настройки по умолчанию можно изменить (функция #660).

1. Введите число копий (до 99).

2. : : : "ок"

Изменение ориентации ("ОРИЕНТАЦИЯ")

Можно изменить ориентацию печати.

Настройки по умолчанию можно изменить (функция #661).

5.3.3 Настройка функций прямой печати

1. Выберите нужную установку.

2. *1

*1 Только для моделей с двустрочным ЖК-дисплеем. ()

Выбор компоновки страницы ("копия n на 1")

Можно сэкономить бумагу, выбрав печатать 2, 4 или 8 страниц на 1 странице. Размер документов уменьшается для соответствия формату бумаги для печати.

Настройки по умолчанию можно изменить (функция #662).

1. Выберите нужную установку.

2. *1

*1 Только для моделей с двустрочным ЖК-дисплеем. ()

Установка границ страницы для N на 1 ("РАМКА Nна1")

Можно выбрать, печатать ли границу между страницами при печати N на 1.

Настройки по умолчанию можно изменить (функция #663).

1. Выберите нужную установку.

2. *1

*1 Только для моделей с двустрочным ЖК-дисплеем. ()

Выбор дуплексной печати ("2-стор. ")

Можно выбрать тип сгиба.

Настройки по умолчанию можно изменить (функция #664).

1. Выберите нужную установку.

2. *1

*1 Только для моделей с двустрочным ЖК-дисплеем. ()

Выбор непрерывной печати ("НЕПРЕРЫВ. ПЕЧАТЬ")

Можно выбрать, печатать ли файлы в различных форматах на 1 странице при печати с компоновкой страниц и дуплексной печати.

Настройки по умолчанию можно изменить (функция #665).

1. Выберите нужную установку.

2. *1

*1 Только для моделей с двустрочным ЖК-дисплеем. ()

5.4 Программируемые функции: печать с ПК

Подробнее о настройках функций см. стр. 51.

Функция	Код	Описание	Клавиша установки по умолчанию
Входной лоток в PCL	#760	<p>Для установки входного лотка в PCL.</p> <p>Примечание</p> <ul style="list-style-type: none"> Следующие варианты отображаются только в том случае, если формат бумаги и тип материала совпадают. Если что-либо из вышеуказанного изменено, этот параметр будет изменен соответствующим образом. "#1+#2" "#1+#3" "#1+#4"^{*1} "#2+#3" "#2+#4"^{*1} "#3+#4"^{*1} "#1+#2+#3" "#1+#2+#4"^{*1} "#1+#3+#4"^{*1} "#2+#3+#4"^{*1} "#1+#2+#3+#4"^{*1} <p>*1 Только для моделей, оборудованных нижним входным лотком 2. (1128)</p>	1
Число копий в PCL	#762	<p>Для установки числа копий для печати PCL. Введите число копий от "001" до "999", используя клавиатуру набора номера.</p> <ul style="list-style-type: none"> Настройкой по умолчанию является "001". 	—
Формат бумаги в PCL	#763	Для установки формата бумаги для печати.	—
Ориентация бумаги для печати в PCL	#765	Для установки ориентации бумаги для печати в PCL.	1
Ширина печати A4 в PCL	#766	Если эта функция активирована, поле и область печати на бумаге формата A4 будут изменены таким образом, что на одной строке может быть напечатано 80 знаков с шагом 10 символов на дюйм.	0
Количество строк на странице при печати PCL	#767	<p>Для установки количества строк на страницу при печати PCL.</p> <p>Введите число строк на страницу от "005" до "128", используя клавиатуру набора номера.</p> <ul style="list-style-type: none"> Настройкой по умолчанию является "064". 	—
Источник шрифта в PCL	#768	"ЗАГРУЖЕННЫЙ" можно выбрать после регистрации загруженного шрифта в устройстве.	1

Функция	Код	Описание	Клавиша установки по умолчанию
Номер шрифта в PCL	#769	Для установки номера шрифта, который будет использоваться при печати в PCL. Аппарат присваивает номер каждому шрифту. Введите номер шрифта от "000" до "056", используя клавиатуру набора номера. • Настройкой по умолчанию является "000". Примечание • Если для источника шрифта в PCL (функция #768) выбрано значение "ЗАГРУЖЕННЫЙ", настройкой по умолчанию является "001". • Печать списка шрифтов описана на стр. 147.	–
Шаг/размер шрифта в PCL	#770	Для установки шага/размера шрифта, который будет использоваться при печати в PCL. Введите шаг шрифта от "00.44" до "99.99" или размер шрифта от "004.00" до "999.75", используя клавиатуру набора номера. • Шаг по умолчанию — "10.00", шрифт по умолчанию — "012.00". • Этой настройкой будет задание шага или размер шрифта, в зависимости от номера шрифта, выбранного в функции #769.	–
Набор знаков в PCL	#771	Для установки набора знаков, который будет использоваться при печати в PCL.	–
Переносы строк в PCL	#772	Для задания действий при получении кодов CR, LF и FF. – "CR/LF/FF": CR=CR, LF=LF, FF=FF – "CR+LF/LF/FF": CR=CR+LF, LF=LF, FF=FF – "CR/CR+LF/CR+FF": CR=CR, LF=CR+LF, FF=CR+FF	1
Режим автопродолжения	#773	Для установки периода времени, по истечении которого аппарат возобновляет работу в случае переполнения памяти.	1
Время ожидания данных	#774	Для изменения настройки тайм-аута передачи данных. Если компьютер не передает данные на аппарат в течение установленного времени, аппарат автоматически печатает данные, оставшиеся в памяти. Введите нужную настройку времени ожидания данных от 5 до 600 секунд, используя клавиатуру набора номера. • Настройка по умолчанию: "060" секунд.	–
Взаимозаменяемая печать в формате A4/letter	#776	Эта функция позволяет печатать документы формата A4 даже, если загружена бумага формата Letter, и наоборот. Если активирована эта функция, возможна печать документов форматов A4/Letter. Примечание • Эта функция не доступна для многоцелевого лотка.	1

Функция	Код	Описание	Клавиша установки по умолчанию
Печать страницы ошибки	#777	Если эта функция активирована, аппарат печатает информацию об ошибках после обработки возникшей проблемы, относящейся к языку описания страницы (PCL или PostScript).	0
Настройка эмуляции	#779	Для настройки эмуляции (языка принтера).	1

5.5 Программируемые функции: печать с устройства USB

Подробнее об изменении настроек см. стр. 51.

Функция	Код	Описание	Клавиша установки по умолчанию
Число копий при печати с устройства USB	#660	Для установки числа копий для печати. Введите нужное число копий от "01" до "99", используя клавиатуру набора номера. Подробнее см. стр. 79. Примечание • Настройкой по умолчанию является "01".	-
Ориентация бумаги при печати с устройства USB	#661	Для установки ориентации бумаги для печати. Подробнее см. стр. 79.	1
Настройка "N на 1" при печати с устройства USB	#662	С помощью этой функции можно сэкономить бумагу, выбрав печать 2, 4 или 8 страниц на 1 странице. Размер документов уменьшается для соответствия формату бумаги для печати. Подробнее см. стр. 80.	0
Границы страниц в формате "N на 1" при печати с устройства USB	#663	Можно выбрать, печатать ли границу между страницами при печати N на 1. Подробнее см. стр. 80.	0
Дуплексная печать при печати с устройства USB	#664	Можно включить или выключить настройку дуплексной печати страниц, а также выбрать тип сгиба. Подробнее см. стр. 80.	0
Непрерывная печать при печати с устройства USB	#665	Можно выбрать, печатать ли документы в различных форматах на 1-й странице при печати с компоновкой страниц и дуплексной печати. Подробнее см. стр. 80.	1

Функция	Код	Описание	Клавиша установки по умолчанию
Входной лоток при печати с устройства USB	#669	<p>Для установки входного лотка, который будет использоваться при печати с устройства USB.</p> <p>Примечание</p> <ul style="list-style-type: none"> • Следующие варианты отображаются только в том случае, если формат бумаги и тип материала совпадают. Если что-либо из вышеуказанного изменено, этот параметр будет изменен соответствующим образом. – "#1+#2" – "#1+#3" – "#1+#4"^{*1} – "#2+#3" – "#2+#4"^{*1} – "#3+#4"^{*1} – "#1+#2+#3" – "#1+#2+#4"^{*1} – "#1+#3+#4"^{*1} – "#2+#3+#4"^{*1} – "#1+#2+#3+#4"^{*1} <p>*1 Только для моделей, оборудованных нижним входным лотком 2. (📄)</p>	1
Настройка сортировки отображения при печати с устройства USB	#672	<p>Файлы и папки сортируются по имени или дате.</p> <ul style="list-style-type: none"> – "ВЫКЛ." – "по ИМЕНИ" – "по ДАТЕ" <p>Примечание</p> <ul style="list-style-type: none"> • Выбор "по ИМЕНИ" или "по ДАТЕ" потребует времени для сортировки файлов и папок. 	2

6 Сканирование

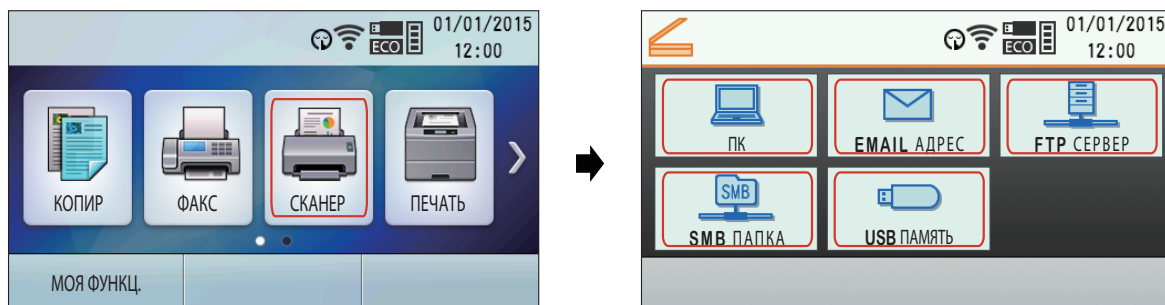

6.1 Сенсорная панель для сканирования



6.2 Сканирование с аппарата (сетевое сканирование (Push Scan))

Документ можно легко отсканировать с помощью панели управления на аппарате. В зависимости от назначения сканированного изображения можно выбрать один из следующих режимов сканирования.

Режим сканирования

"ПРОСМОТР" ^{*1,2}	Просмотр с помощью Quick Image Navigator (сканирование в Quick Image Navigator)
"ФАЙЛ" ^{*1,2}	Сохранение в качестве файла на компьютер (сканирование для сохранения в файл)
"E-MAIL" ^{*1,2}	Запуск на компьютере программы электронной почты по умолчанию и последующее вложение файла отсканированного изображения (сканирование на электронную почту)
"ОРС" ^{*2}	Открытие отсканированного изображения с помощью программного обеспечения ОРС (сканирование в средство ОРС)
"CLOUD" ^{*1,2}	Отправка отсканированного файла в облачный сервис. Это устройство должно быть зарегистрировано в облачной службе заранее.
"E-MAIL АДРЕС" ^{*1,3}	Отправка вложенного файла на адрес электронной почты непосредственного с данного аппарата (сканирование на адрес электронной почты) <ul style="list-style-type: none"> Сведения об активации этой функции см. в разделе "Активация сканирования на адрес электронной почты (только для моделей с поддержкой подключения к сети) ()" (стр. 88).
"FTP СЕРВЕР" ^{*1,3}	Отправка на FTP-сервер (сканирование на FTP-сервер) <ul style="list-style-type: none"> Сведения об активации этой функции см. в разделе "Настройки для сканирования на сервер FTP (только для моделей с поддержкой подключения к сети) ()" (стр. 88).
"SMB ПАПКА" ^{*1,3}	Отправка в папку SMB (сканирование в папку SMB) <ul style="list-style-type: none"> Сведения об активации этой функции см. в разделе "Настройки для сканирования в папку SMB (только для моделей с поддержкой подключения к сети) ()" (стр. 88).
"USB ПАМЯТЬ" ^{*1,4}	Отправка на USB-накопитель (сканирование на USB-накопитель)

*1 Вы можете отправлять документ в виде файла PDF, защищенного паролем.

*2 Если функция автоматического предварительного просмотра активирована, можно выбрать нужное изображение среди сканированных.

6.2 Сканирование с аппарата (сетевое сканирование (Push Scan))

- *3 Только сетевое соединение. (🖨️)
- *4 Отображается только тогда, когда USB-накопитель присоединен к USB-порту аппарата.

Полезные советы (Только для моделей с суффиксом TW):

Программное обеспечение OPC не входит в комплект поставки. Установите стороннее программное обеспечение OPC, а затем укажите путь к нему. Чтобы указать путь, выполните описанную ниже процедуру.

Запустите приложение Multi-Function Station → [Настройка] → Укажите путь к файлу программного обеспечения OPC (.exe) в поле [Путь к OPC]. → [OK]

Примечание

- Для получения лучшего результата при сканировании документа рекомендуется использовать стекло сканера, а не автоматический податчик документов. (🖨️)
- Не открывайте крышку для документов при сканировании документа с помощью автоматического податчика документов. (🖨️)
- Для сетевого сканирования можно предварительно установить необходимый режим сканирования (функция #493) (только для моделей с двустрочным ЖК-дисплеем).

1. Вставьте оригинал.

2. Установите на аппарате режим сканирования.

3. 🖨️ Для моделей с двустрочным ЖК-дисплеем:

1. Выберите режим сканирования. → [OK]
2. Выберите место назначения. → [OK]

🖨️ Для моделей с сенсорной панелью:

1. При необходимости выберите место назначения и режим сканирования.

Примечание

- При сканировании на адрес электронной почты необходимый адрес можно ввести,
 - подробнее о вводе символов см. стр. 63.
 - нажав одну из клавиш станции (1-3).^{*1}
 - нажав [НИЖ.РЕГИСТР], а затем нажав клавишу станции (4-6).^{*1}

^{*1} Только для моделей, поддерживающих функцию однокнопочного набора (🖨️)

Если заблаговременно активирована установка LDAP (стр. 144), выберите "LDAP ПОИСК" или "АДРЕС КНИГА". → [OK]^{*1}

Для выполнения поиска LDAP введите имя, используя клавиатуру набора номера (до 11 символов), затем нажмите 🖨️/[OK]/🖨️: "ок", чтобы начать поиск.

4. При необходимости выберите нужный тип переплета оригинала.

1. 🖨️: [ДУПЛЕКС]/🖨️: "2-стор."
2. Выберите нужный тип переплета оригинала. → [OK]^{*1}

5. При необходимости измените настройки сканирования.

Выберите нужную установку. → [OK]^{*1}

- Если в качестве формата файла вы выбрали "ПАРОЛЬ PDF", введите 4-значный пароль, используя клавиатуру набора номера (стр. 63).

6. 🖨️/СТАРТ

При использовании стекла сканера отсканируйте 1-ю страницу.

🖨️: для сканирования следующей страницы расположите документ и нажмите [OK]. Повторяйте операцию, пока не будут отсканированы все документы, а затем нажмите 🖨️/СТАРТ.

🖨️: для сканирования следующей страницы расположите документ и нажмите "СКАНЕР". Повторяйте операцию, пока не будут отсканированы все документы, а затем нажмите "ОТПРАВКА".

7. После завершения сканирования нажмите : / : для сброса настроек, установленных при выполнении этих действий.

*1 Только для моделей с двустрочным ЖК-дисплеем. ()

При использовании документов с одинаковой шириной, но разной длиной (только при автоматической подаче документов)()

Убедитесь, что следующие настройки активированы в шаге 5 в "6.2 Сканирование с аппарата (сетевое сканирование (Push Scan))".

- Настройка сканирования смешанного размера включена.
- Размеру сканирования задано значение большего документа.

Доступные форматы для сохранения отсканированного изображения

Режим сканирования	TIFF	JPEG	BMP	PDF ^{*1}
"ПРОСМОТР" ^{*2}	●	●	●	●
"ФАЙЛ" ^{*2}	●	●	●	●
"E-MAIL" ^{*2}	●	●	—	●
"OPC" ^{*2}	●	●	●	—
"CLOUD" ^{*2}	●	●	●	●
"E-MAIL АД-РЕС" ^{*3*4}	●	●	—	●
"FTP СЕРВЕР" ^{*3*4}	●	●	—	●
"SMB ПАПКА" ^{*3*4}	●	●	—	●
"USB ПАМЯТЬ" ^{*3*5}	●	●	—	●

*1 В качестве формата файла также можно выбрать защищенный паролем PDF.

*2 При сканировании нескольких страниц в один файл в качестве формата файла выберите TIFF или PDF.

*3 При сканировании нескольких страниц в один файл в качестве формата файла выберите PDF. Если в качестве формата файла выбран TIFF, для отображения отсканированного изображения рекомендуется использовать программу Quick Image Navigator.

*4 Только сетевое соединение. ()

*5 Отображается только тогда, когда USB-накопитель присоединен к USB-порту аппарата.

Обработка отсканированных данных

Отсканированное изображение автоматически сохраняется в папке, выбранной в окне [Настройка] приложения Multi-Function Station. Об изменении папки см. на стр. 49.

- При сканировании в Quick Image Navigator отсканированное изображение отображается в окне [Quick Image Navigator] после сканирования.
- При сканировании в сообщение электронной почты автоматически запустится программное обеспечение для работы с электронной почтой, и отсканированное изображение будет вложено в новое сообщение электронной почты.
- При сканировании в программу OPC отсканированное изображение отображается в окне OPC после сканирования.
- При сканировании на адрес электронной почты отсканированное изображение будет отправлено как вложение электронной почты непосредственно с этого аппарата.
- При сканировании на FTP-сервер отсканированное изображение будет автоматически сохранено в выбранной папке на FTP-сервере.

Для отображения сканированного изображения предварительно загрузите данные на компьютер.

6.2 Сканирование с аппарата (сетевое сканирование (Push Scan))

- При сканировании в папку **SMB** отсканированное изображение будет автоматически сохранено в выбранной сетевой папке.
Если при сканировании в папку SMB возникают проблемы, обратитесь к сетевому администратору. Функция SMB данного устройства не поддерживает NTLMv2 и подписи SMB.
- При сканировании на **USB-накопитель** отсканированное изображение будет сохранено на USB-накопителе.
Не забудьте удалить USB-накопитель из USB-порта на устройстве после завершения всех операций.

Активация сканирования на адрес электронной почты (только для моделей с поддержкой подключения к сети) (☞)

1. Зарегистрируйте адреса электронной почты получателей. Подробнее см. стр. 70.
 - Адрес электронной почты получателя можно также ввести непосредственно в шаге 3, описанном на стр. 86.
2. Запрограммируйте настройки сервера электронной почты.
 1. Запустите приложение Multi-Function Station.
 2. [Устройство] → [Встроенный Web сервер] → [СЕТЬ]
 3. Введите "root" в качестве имени пользователя, затем введите пароль для программирования (функция #155). → [ОК]
 4. Выберите [ФУНКЦИИ EMAIL] в меню.
 5. Нажмите [ПРАВКА] рядом с [СЕРВЕР EMAIL].
 6. Введите адрес электронной почты (отправителя), сведения о сервере электронной почты и часовой пояс.
 7. [ОТПРАВИТЬ]
 8. Закройте веб-обозреватель.

Настройки для сканирования на сервер FTP (только для моделей с поддержкой подключения к сети) (☞)

При отправке сканированных файлов на сервер FTP можно зарегистрировать адресатов FTP (до 6 получателей) на аппарате через интерфейс веб-браузера.

1. Запустите приложение Multi-Function Station.
2. [Устройство] → [Встроенный Web сервер] → [Устройство]
3. Введите "root" в качестве имени пользователя, затем введите пароль для программирования (функция #155). → [ОК]
4. Выберите [ФУНКЦ СКАН] в меню.
5. Нажмите [ПРАВКА] рядом с [FTP СЕРВЕР].
6. Нажмите [ПРАВКА] рядом с нужным FTP-сервером.
7. Введите имя сервера, IP-адрес, путь к папке и т. д. → [ОТПРАВИТЬ]
8. Закройте веб-обозреватель.

Примечание

- Если не ввести путь к папке в шаге 7, отсканированное изображение будет сохранено в корневой папке.

Настройки для сканирования в папку SMB (только для моделей с поддержкой подключения к сети) (☞)

При отправке сканированных файлов в папку SMB с помощью веб-интерфейса можно зарегистрировать получателей папки SMB (до 6 получателей) на аппарате.

1. Запустите приложение Multi-Function Station.
2. [Устройство] → [Встроенный Web сервер] → [Устройство]
3. Введите "root" в качестве имени пользователя, затем введите пароль для программирования (функция #155). → [ОК]
4. Выберите [ФУНКЦ СКАН] в меню.
5. Нажмите [ПРАВКА] рядом с [SMB ПАПКА].
6. Нажмите [ПРАВКА] рядом с нужной папкой SMB.
7. Введите имя папки и информацию об учетной записи.
8. Нажмите [ОБЗОР], затем выберите необходимый компьютер и/или каталог папки из списка. → [ОК]

- Ввести каталог папки можно также вручную.

9. **[ОТПРАВИТЬ]**

10. Закройте веб-обозреватель.

6.3 Сканирование с компьютера (обычное сканирование (Pull Scan))

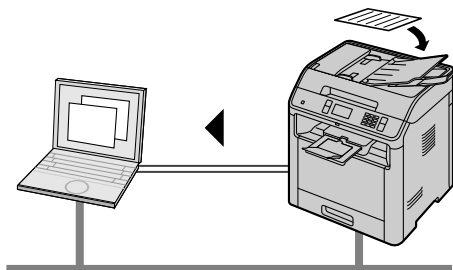

Примечание

- Для получения лучшего результата при сканировании документа рекомендуется использовать стекло сканера, а не автоматический податчик документов. (☞)
- Не открывайте крышку для документов при сканировании документа с помощью автоматического податчика документов. (☞)

6.3.1 Использование приложения сканирования Multi-Function

1. Вставьте оригинал.
2. Запустите программу Multi-Function Station. → [Приложение] → [Сканирование]
3. Щелкните значок нужного приложения.
 - При нажатии [**Выборочный**] запускается предварительно запрограммированное приложение.
 - Для отмены сканирования во время сканирования документов нажмите [**Отмена**].
 - Если в качестве формата файла задан защищенный паролем PDF, откроется диалоговое окно назначения пароля. Введите желаемый пароль, а затем щелкните [**ОК**].

Примечание

- Для каждого приложения можно предварительно изменить настройки сканирования.
- При наведении курсора на значок приложения настройки сканирования для данного приложения отображаются в виде всплывающей подсказки.
- Если функция автоматического предварительного просмотра активирована, можно выбрать нужное изображение среди сканированных.
- Отсканированное изображение автоматически сохраняется в папке, выбранной в окне [**Настройка**] приложения Multi-Function Station.

6.3.2 Использование программы Quick Image Navigator

1. Вставьте оригинал.
2. Запустите приложение Multi-Function Station.
3. [Приложение] → [Просмотр]
4. Щелкните значок [**Получить изображение в папку импорта**] в окне [**Quick Image Navigator**].
5. При необходимости измените настройки сканирования на компьютере.
 - Для предварительного просмотра отсканированного изображения щелкните [**Просмотр**]. Для указания области сканирования перетяните рамку. Чтобы изменить настройки сканирования, щелкните [**Просмотр**] для обновления отсканированного изображения.
При использовании автоматического податчика документов (☞) предварительный просмотр выполняется только для первой страницы. Если необходимо обновить сканированное изображение, установите документ, чтобы выполнить предварительный просмотр еще раз.
6. [**Сканировать**]

- При предварительном просмотре отсканированного изображения с помощью автоматического податчика документов в шаге 5 установите документ еще раз и нажмите **[Сканировать]**. (📄)
- После завершения сканирования и сохранения в папке импорта сканированное изображение отображается в окне **[Quick Image Navigator]**.
- Для отмены сканирования во время сканирования документов нажмите **[Отмена]**.

Примечание

- Изображения можно отображать в приложениях, поддерживающих форматы TIFF, JPEG, PDF, PNG и BMP.
- Можно сохранять изображения в форматах TIFF, JPEG, PNG, BMP или PDF. Чтобы изменить формат, щелкните **[Файл]** → **[Настройка среды]**, а затем измените настройки на вкладке **[TWAIN]**.
- Если кнопка **[Выбрать]** отображается в окне **[Устройство-адресат]**, щелкните **[Выбрать]**, чтобы выбрать аппарат из списка, а затем щелкните **[ОК]**.
Кнопка **[Выбрать]** не отображается, если установлен только один драйвер принтера.
- Вы можете перемещать, копировать и удалять файл или страницу.

6.3.3 Использование других приложений

В программное обеспечение Multi-Function Station входит драйвер для TWAIN- и WIA-совместимого сканера. Сканировать можно и с помощью других приложений, поддерживающих TWAIN- или WIA-сканирование. Для выполнения сканирования выполните указанные ниже действия.

1. Вставьте оригинал.
2. Запустите приложение, поддерживающее TWAIN- или WIA-сканирование.
3. Выберите в меню указанные ниже опции.
TWAIN-сканирование: **[Сканировать изображение]**
WIA-сканирование: **[Со сканера или камеры]**
4. При необходимости измените настройки сканирования на компьютере. → **[Сканировать]**
 - Сканированное изображение отображается в окне приложения после сканирования.

Примечание

- Сканирование из WIA-совместимых приложений доступно только через USB-соединение.
- В зависимости от используемого приложения вид может незначительно различаться.
- Если кнопка **[Выбрать]** отображается в окне **[Устройство-адресат]** при выполнении сканирования TWAIN, щелкните **[Выбрать]**, чтобы выбрать аппарат из списка, а затем щелкните **[ОК]**.
Кнопка **[Выбрать]** не отображается, если установлен только один драйвер принтера.

6.4 Программируемые функции: сканирование

Подробнее о настройках функций см. стр. 51.

Функция	Код	Описание	Клавиша установки по умолчанию
Режим сканирования (только для моделей с двустрочным ЖК-дисплеем)	#493	Настройка режима сканирования для сетевого сканирования. Подробнее см. стр. 85.	1
Сохранение параметров сканирования	#494	Для сохранения предыдущего параметра сканирования для сетевого сканирования. Если активирована эта функция, аппарат сохраняет настройки предыдущего сканирования для каждого режима сетевого сканирования.	0

7 Копирование

7.1 Сенсорная панель для копирования

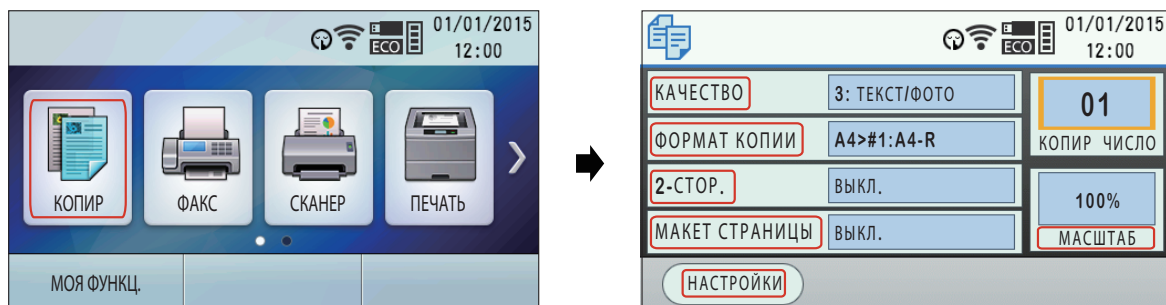







7.2 Создание копии

7.2.1 Основные шаги для создания копии

1. Убедитесь в том, что в аппарате установлен режим копирования.
2. Вставьте оригинал.
3. При необходимости измените размер копии (размер исходного документа и формат бумаги для печати), разрешение и контрастность соответственно типу документа.
 - Подробно про выбор размера копии см. стр. 93.
 - О выборе контрастности смотрите стр. 93.
 - О выборе разрешения смотрите стр. 93.
4. При необходимости введите число копий (до 99).
5. 

Примечание

- После завершения копирования нажмите  /  :  для сброса настроек, установленных в шагах 3 и 4.
- Если включен режим ограничения (функция #154), при копировании введите код отдела. Если код отдела не совпадает или накладывает ограничения на режим копирования, копирование будет отменено.
- Можно изменить режим работы по умолчанию (функция #463) (только для моделей с двустрочным ЖК-дисплеем). ()
- Можно изменить время, по истечении которого устройство вернется к режиму работы по умолчанию или начальному экрану (функция #464). ()
- Если индикатор **АВТООТВЕТ ФАКСА** включен, аппарат может автоматически принимать факсы даже в режиме копирования (только для моделей с поддержкой функции факса). ()

При использовании документов с одинаковой шириной, но разной длиной (только при автоматической подаче документов) ()

Важно

- Убедитесь, что форматы бумаги для печати соответствуют формату оригиналов, вложенных во входные лотки (функция #380, #381, #382 и #389).

Задайте формат оригиналов соответствующим формату, заданному в шаге 3 в "7.2.1 Основные шаги для создания копии". Например, выберите "A4+A5-R", если формат оригинала — A4 и A5-R.

Примечание

- Эта функция недоступна для следующих функций.
 - Копирование с масштабированием (стр. 95)

- Функция дуплексного копирования (стр. 97)
- быстрое копирование удостоверений личности (стр. 100);
- Функция дублирования изображения (стр. 101);
- функции плаката (стр. 102);
- функции N НА 1 (стр. 103);
- функции разделения N НА 1 (стр. 104);
- функция брошюры (стр. 105).
- Функция "Кромка" (стр. 106)
- Функция "Поле" (стр. 107)

7.2.2 Различные функции для создания копий

Для выбора размера копии выполните указанные ниже действия

  Для моделей с двустрочным ЖК-дисплеем ():

1. **КОПИР** → **ФОРМАТ КОПИИ** (многократно): "РАЗМЕР ОРИГИНАЛА"
2. Выберите размер оригинального документа. → **ОК**
3. Выберите формат бумаги для печати. → **ОК**
 - Если выбрано "#2", можно изменить формат бумаги для печати, несколько раз нажав кнопку .

  Для моделей с сенсорной панелью ():

1. Экран "ФОРМАТ КОПИИ" дисплея (стр. 92).
2. "РАЗМЕР ОРИГИНАЛА" → Выберите размер оригинального документа.
3. "вх лоток" → Выберите формат бумаги.

Примечание

- Соответствующий масштаб устанавливается автоматически. При разных размерах оригинала и бумаги для печати следующие функции будут недоступны:
 - быстрое копирование удостоверений личности (стр. 100);
 - Функция дублирования изображения (стр. 101);
 - функции плаката (стр. 102);
 - функции разделения N НА 1 (стр. 104);
 - функция брошюры (стр. 105).
- Если выбран формат оригинала "А5-Р", "А6-Р", "В6-Р (ISO)" или "В6-Р (JIS)", становятся недоступными следующие функции:
 - быстрое копирование удостоверений личности (стр. 100);
 - Функция дублирования изображения (стр. 101);
 - функции плаката (стр. 102);
 - функции разделения N НА 1 (стр. 104);

Выбор контрастности

Отрегулируйте эту настройку в зависимости от того, темный документ или светлый. Возможны 5 уровней (от низкого до высокого).

  Для моделей с двустрочным ЖК-дисплеем ():

1. **КОПИР** → **КАЧЕСТВО** (многократно): "КОНТРАСТ"
2. Измените контрастность. → **ОК**

  Для моделей с сенсорной панелью ():

1. Экран "КАЧЕСТВО" дисплея (стр. 92). → "КОНТРАСТ"
2. Измените контрастность. → "ОК"

Примечание

- Можно сохранить предыдущую настройку контрастности (функция #462).

Выбор разрешения

1.  : **КОПИР** → **КАЧЕСТВО** (многократно): "РАЗРЕШЕНИЕ"
-  : экран "КАЧЕСТВО" дисплея (стр. 92). → "РАЗРЕШЕНИЕ"

2. Выберите разрешение. → ОК^{*1}
- "ТЕКСТ/ФОТО": для текста и фотографий.
 - "ТЕКСТ": только для текста.
 - "ФОТО": для фотографий, темных рисунков и т. д.
 - "ВЫСК-РЭРШ" (только стекло сканера): для небольших текстовых документов, чертежей с тонкими линиями и т.д.
- *1 Только для моделей с двустрочным ЖК-дисплеем. (📄)

Примечание

- Можно сохранить разрешение по умолчанию (функция #461).

7.3 Другие функции копирования

Важно

- Убедитесь в том, что в аппарате установлен режим копирования.

7.3.1 Копирование с масштабированием (увеличение/уменьшение)

Настройка документа	Увеличенная копия (150 %)	Уменьшенная копия (70 %)
Стекло сканера (①)	<p>Оригинал Увеличенная копия</p>	<p>Оригинал Уменьшенная копия</p>
Автоматический податчик документов (②)	<p>Оригинал Увеличенная копия</p>	<p>Оригинал Уменьшенная копия</p>

- При использовании стекла сканера устройство увеличит изображение, начиная с отметки ↙ в верхнем левом углу стекла.
- При использовании автоматического податчика документов (②), аппарат увеличивает только центр входящей части документа. Чтобы сделать увеличенную копию другой стороны документа, переверните документ и сделайте копию.

1. Вставьте оригинал.

2. : **КОПИР** → **МАСШТАБ** (многократно): выберите коэффициент масштабирования, соответствующий размеру документа и формату бумаги для печати. → **ОК**

– "МАСШТАБ=100%"^{*1}

– "50%"

– "200%"

*1 При необходимости изменяйте коэффициент масштабирования на 1 % за раз от 25 % до 400 %. Кроме того, можно более точно указать необходимое значение в процентах с помощью кнопок набора номера.

: экран "МАСШТАБ" дисплея (стр. 92). → изменяйте коэффициент масштабирования на 1 % за раз от 25 % до 400 %.*¹ → "ОК"

*1 Кроме того, можно более точно указать необходимое значение в процентах с помощью кнопок набора номера.

3. При необходимости введите число копий (до 99).

4. /СТАРТ







Примечание

- После окончания копирования нажмите : /СТОП / : для сброса этой функции.
- Можно сохранить предыдущую настройку масштабирования (функция #468).
- Копирование с масштабированием недоступно для следующих функций:
 - Функция дублирования изображения (стр. 101);
 - функции плаката (стр. 102);
 - функции N НА 1 (стр. 103);

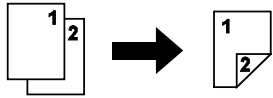
7.3.1 Копирование с масштабированием (увеличение/уменьшение)

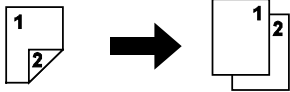
- функции разделения N НА 1 (стр. 104);
- функция брошюры (стр. 105).

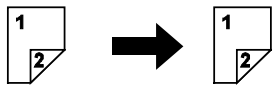
7.3.2 Функция дуплексного копирования

Тип дуплексного копирования	Тип переплета/оригинала	Настройка документа
2-сторонние копии 1-сторонних оригиналов 	"ШИР. КРОМКА" "УЗК. КРОМКА"	Стекло сканера или автоматический податчик документов 
1-сторонние копии 2-сторонних оригиналов 	"ШИР. КРОМКА" "УЗК. КРОМКА"	Автоматический податчик документов 
2-сторонние копии 2-сторонних оригиналов 	"ШИРОК▶ШИРОК"/"ШИР. ▶ ШИР. КРОМКА" "ШИРОК▶УЗКИЙ"/"ШИР. ▶ УЗК. КРОМКА" "УЗКИЙ▶ШИРОК"/"УЗК. ▶ ШИР. КРОМКА" "УЗКИЙ▶УЗКИЙ"/"УЗК. ▶ УЗК. КРОМКА"	Автоматический податчик документов 

"ШИР. КРОМКА"

"УЗК. КРОМКА"

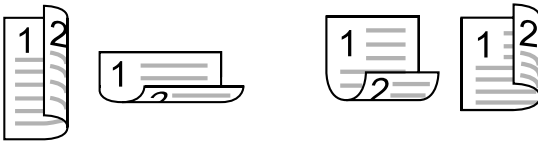





1. Вставьте оригинал.

2. : КОПИР → ДУПЛЕКС: экран "2-СТОР." дисплея (стр. 92).3. Выберите нужную настройку переплета копий. → *1

4. Введите число копий (до 99).

5. /СТАРТ

При использовании стекла сканера отсканируйте 1-ю страницу.

: для сканирования следующей страницы расположите документ и нажмите . Повторяйте операцию, пока не будут отсканированы все документы, а затем нажмите .: для сканирования следующей страницы расположите документ и нажмите "СКАНЕР". Повторяйте операцию, пока не будут отсканированы все документы, а затем нажмите "ПЕЧАТЬ".*1 Только для моделей с двустрочным ЖК-дисплеем. **Примечание**

- После окончания копирования нажмите : /СТОП / : :  для сброса этой функции.
- Подробнее о поддерживаемых форматах бумаги см. стр. 202.

7.3.2 Функция дуплексного копирования

- Для перечисленных ниже функций 2-стороннее копирование недоступно.
 - быстрое копирование удостоверений личности (стр. 100);
 - Функция дублирования изображения (стр. 101);
 - функции плаката (стр. 102);
- Можно сохранить предыдущую настройку дуплекса (функция #470).

7.3.3 Сортировка копий

Аппарат может выполнять сортировку нескольких копий, следуя порядку страниц оригинала.

Пример: Изготовление 2-х копий 4-страничного оригинала

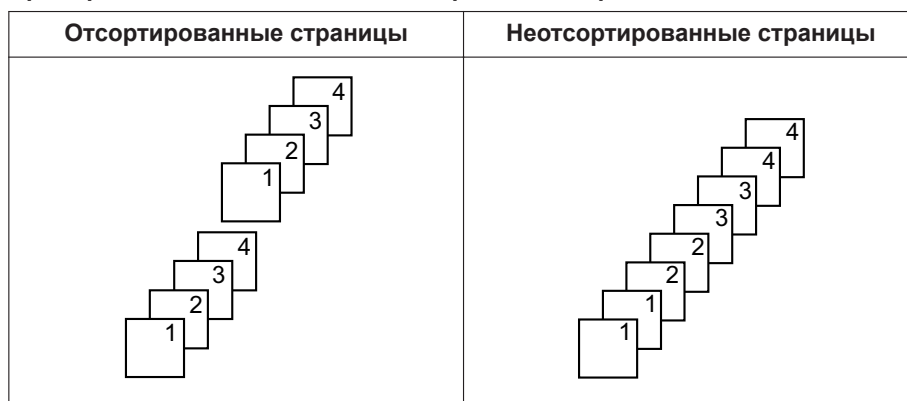

1. Вставьте оригинал.

2. : **КОПИР** → : "СОРТИРОВКА"

: экран "НАСТРОЙКИ" дисплея (стр. 92). → "СОРТИРОВКА"

3. Выберите "вкл." → : **ОК** / :

4. Введите число копий (до 99).

5. /СТАРТ

При использовании стекла сканера отсканируйте 1-ю страницу.

: для сканирования следующей страницы расположите документ и нажмите **ОК**. Повторяйте операцию, пока не будут отсканированы все документы, а затем нажмите /СТАРТ.

: для сканирования следующей страницы расположите документ и нажмите "СКАНЕР". Повторяйте операцию, пока не будут отсканированы все документы, а затем нажмите "ПЕЧАТЬ".

Примечание

- После окончания копирования нажмите : /СТОП / : для сброса этой функции.
- При выполнении сортировки копий аппарат сохраняет документы с уменьшенным разрешением в памяти. Если при сохранении память заполняется, распечатываются только сохраненные страницы.
- Можно сохранить предыдущую настройку сортировки (функция #469).

Функция пробного набора (только автоматический податчик документов)

Если активировать эту функцию, аппаратом будет создан 1 набор отсортированных копий, после чего он на время остановится, чтобы пользователь мог проверить правильность выполнения копий.

1. Вставьте оригинал.

2. : **КОПИР** → : "СОРТИРОВКА"

: экран "НАСТРОЙКИ" дисплея (стр. 92). → "СОРТИРОВКА"

3. Выберите "проб. печать" → : **ОК** / :

4. Введите число копий (до 99).

5. /СТАРТ

• Устройство создаст 1 набор отсортированных копий.

6. Если эта копия выполнена правильно, нажмите : /СТАРТ / : "ПРОДОЛЖ", чтобы продолжить копирование.

Если эта копия выполнена неверно, нажмите : /СТОП / : "ОТМЕНА" и начните снова с самого начала.

7.3.4 Функция быстрого копирования удостоверений личности/функция дублирования изображения (только стекло сканера)

Функция быстрого копирования удостоверений личности: для копирования 2-сторонних документов на одну страницу.

Быстрое копирование удостоверений личности	"2 НА 1"	"4 НА 1"	"8 НА 1"
Оригинал			
Компоновка страницы ("АЛЬБОМНАЯ")			
Компоновка страницы ("КНИЖНАЯ")			

1. Вставьте оригинал.
 2. : **КОПИР** → **ОПЦИИ** (многократно): "МАКЕТ СТР./МАКЕТ СТРАНИЦЫ"
: экран "МАКЕТ СТР./МАКЕТ СТРАНИЦЫ" дисплея (стр. 92).
 3. Выберите "КАРТА/КОПИЯ КАРТЫ" → **ОК**^{*1}
 4. Для моделей с двустрочным ЖК-дисплеем ():
 1. Выберите количество оригиналов. → **ОК**
 2. Выберите нужную компоновку страницы. → **ОК**
 Для моделей с сенсорной панелью ():
 1. Выберите один из нужных пунктов.
 5. При необходимости введите число копий (до 99).
 6. /СТАРТ
 7. Поместите следующий документ на стекло сканера. → : **ОК** / : "СКАНЕР"
 - Повторяйте эти действия, пока не будут отсканированы все страницы, затем нажмите : /СТАРТ / : "ПЕЧАТЬ".
 - Чтобы начать копирование, в любой момент можно нажать : /СТАРТ / : "ПЕЧАТЬ".
- ^{*1} Только для моделей с двустрочным ЖК-дисплеем. ()

Функция дублирования изображения: многократное копирование одного документа на одну страницу.

Дублирование изображения	"2 НА 1"	"4 НА 1"	"8 НА 1"
Оригинал			
Компоновка страницы			



1. Вставьте оригинал.
 2. : **КОПИР** → **ОПЦИИ** (многократно): "МАКЕТ СТР./МАКЕТ СТРАНИЦЫ"
: экран "МАКЕТ СТР./МАКЕТ СТРАНИЦЫ" дисплея (стр. 92).
 3. Выберите "ПОВТОР ИЗОБ./ПОВТОР ИЗОБРАЖ" → **ОК**^{*1}
 4. Выберите количество оригиналов. → **ОК**^{*1}
 5. При необходимости введите число копий (до 99).
 6. /СТАРТ
- *1 Только для моделей с двустрочным ЖК-дисплеем. ()





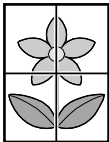
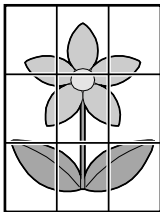

Примечание

- После окончания копирования нажмите : **СТОП** / : для сброса этих функций.
- Изменять исходный размер документа не требуется.
- Область сканирования изменяется в соответствии с количеством оригиналов, заданным в шаге 4. Сканируется затененная область.
- Использование этих функций невозможно, если
 - активирована функция дуплексного копирования (стр. 97).
 - активирована функция дуплексного копирования экологического режима (стр. 148).
- Документы не уменьшаются для соответствия формату бумаги для печати. Эти функции полезны для копирования небольших документов, таких как двухсторонние удостоверения личности, или создания нескольких копий небольших документов, таких как визитные карточки.
- Можно сохранить предыдущую настройку компоновки страницы (функция #467).







7.3.5 Функция плаката (только стекло сканера)

Можно создавать копии, разделенные на 2, 4 или 9 частей, чтобы получить увеличенные копии отдельных частей. После этого их можно склеить, чтобы сделать плакат.

Оригинал	"1 x 2"	"2 x 2"	"3 x 3"
			





1. Вставьте оригинал.
 2.  : **КОПИР** → **ОПЦИИ** (многократно): "МАКЕТ СТР./МАКЕТ СТРАНИЦЫ"
 : экран "МАКЕТ СТР./МАКЕТ СТРАНИЦЫ" дисплея (стр. 92).
 3. Выберите "ПЛАКАТ" → **ОК**^{*1}
 4. Выберите нужное количество частей. → **ОК**^{*1}
 5. При необходимости введите число копий (до 99).
 6. /СТАРТ
- *1 Только для моделей с двустрочным ЖК-дисплеем. ()





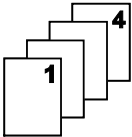
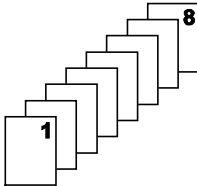

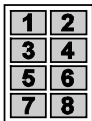
Примечание

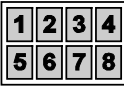
- После окончания копирования нажмите  : /СТОП /  :  для сброса этой функции.
- Использование этой функции невозможно, если
 - активирована функция дуплексного копирования (стр. 97).
 - активирована функция дуплексного копирования экологического режима (стр. 148).
- Можно сохранить предыдущую настройку компоновки страницы (функция #467).



7.3.6 Функция N на 1

Можно сэкономить бумагу, выбрав копирование 2, 4 или 8 страниц на одной странице. Документы уменьшаются для соответствия формату бумаги для печати.

N на 1	"2 НА 1"	"4 НА 1"	"8 НА 1"
Оригинал			
Компоновка страницы ("АЛЬБОМНАЯ")			
Компоновка страницы ("КНИЖНАЯ")			





1. Вставьте оригинал.
2. : **КОПИР** → **ОПЦИИ** (многократно): "МАКЕТ СТР./МАКЕТ СТРАНИЦЫ"
: экран "МАКЕТ СТР./МАКЕТ СТРАНИЦЫ" дисплея (стр. 92).
3. Выберите "N на 1" → **OK**^{*1}
4.  Для моделей с двустрочным ЖК-дисплеем ():
 1. Выберите количество оригиналов. → **OK**
 2. Выберите нужную компоновку страницы. → **OK** Для моделей с сенсорной панелью ():
 1. Выберите один из нужных пунктов.
5. При необходимости введите число копий (до 99).
6. 

При использовании стекла сканера отсканируйте 1-ю страницу.

: для сканирования следующей страницы расположите документ и нажмите **OK**. Повторяйте операцию, пока не будут отсканированы все документы, а затем нажмите .
: для сканирования следующей страницы расположите документ и нажмите "СКАНЕР". Повторяйте операцию, пока не будут отсканированы все документы, а затем нажмите "ПЕЧАТЬ".





*1 Только для моделей с двустрочным ЖК-дисплеем. ()









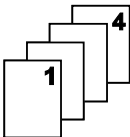



Примечание

- После окончания копирования нажмите : / :  для сброса этой функции.
- Можно сохранить предыдущую настройку компоновки страницы (функция #467).
- При разных размерах оригинала и бумаги можно сделать только копию документа 2 в 1, или 4 в 1. Например, при использовании функции 2 в 1 можно сделать копию 2 страниц оригинала размером A5 на бумаге размером A4.

7.3.7 Функция разделения N на 1 (только стекло сканера)

Можно разделять документы, копированные с помощью функции N на 1, на исходные отдельные страницы. Эта функция применима к документам, созданным с помощью настроек "2 in 1" и "4 in 1".

Разделение N на 1	"2 НА 1"	"4 НА 1"
Оригинал ("Альбомная")		
Оригинал ("Книжная")		
Отдельные страницы		

1. Вставьте оригинал.
 2.  : **КОПИР** → **ОПЦИИ** (многократно): **МАКЕТ СТР./МАКЕТ СТРАНИЦЫ**
 : экран **МАКЕТ СТР./МАКЕТ СТРАНИЦЫ** дисплея (стр. 92).
 3. Выберите **РАЗДЕЛИТЬ N НА 1** → **ОК***1
 4.   Для моделей с двустрочным ЖК-дисплеем ():
 1. Выберите количество оригиналов. → **ОК**
 2. Выберите нужную компоновку страницы. → **ОК**  Для моделей с сенсорной панелью ():
 1. Выберите один из нужных пунктов.
 5. При необходимости введите число копий (до 99).
 6. 
- *1 Только для моделей с двустрочным ЖК-дисплеем. ()

Примечание

- После окончания копирования нажмите  : /**СТОП** /  :  для сброса этой функции.

7.3.8 Функция брошюры

Можно делать копии, а затем складывать их вдвое и создавать брошюры. Документы уменьшаются для соответствия формату бумаги для печати.

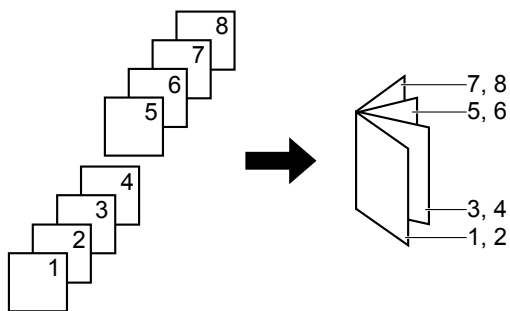

1. Вставьте оригинал.
 2. : **КОПИР** → **ОПЦИИ** (многократно): "МАКЕТ СТР./МАКЕТ СТРАНИЦЫ"
 : экран "МАКЕТ СТР./МАКЕТ СТРАНИЦЫ" дисплея (стр. 92).
 3. Выберите "БРОШЮРА" → **ОК**^{*1}
 4. Для моделей с двустрочным ЖК-дисплеем ():
 1. Выберите "ЛЕВ. ПЕРЕПЛ." или "ПРАВ. ПЕРЕП.". → **ОК**
 2. Выберите нужные страницы для переплета. → **ОК**
 Для моделей с сенсорной панелью ():
 1. Выберите один из нужных пунктов.
 - "1": Создание брошюры с печатью каждые 4 документов в виде отдельных блоков.
 - "ВСЕ": Создание брошюры с печатью всех документов в виде 1 блока.
5. При необходимости введите число копий (до 99).
6. /СТАРТ
 При использовании стекла сканера отсканируйте 1-ю страницу.
 1. Положите следующую страницу на стекло сканера и нажмите : **ОК**/ : "СКАНЕР". Повторяйте эти действия, пока не будут отсканированы все страницы.
 2. Если "1" выбрано в шаге 4, аппарат начинает копирование.
 - Чтобы начать копирование, в любой момент можно нажать : /СТАРТ/ : "ПЕЧАТЬ".
 - Чтобы сделать несколько копий, нажмите : /СТАРТ/ : "ПЕЧАТЬ" для начала копирования.
 Если "ВСЕ" выбрано в шаге 4, нажмите : /СТАРТ/ : "ПЕЧАТЬ" для начала копирования.

*1 Только для моделей с двустрочным ЖК-дисплеем. ()

Примечание

- После окончания копирования нажмите : /СТОП/ : для сброса этой функции.
- Документы разбираются по копиям автоматически.
- Можно сохранить предыдущую настройку компоновки страницы (функция #467).
- Данную функцию можно использовать с форматами бумаги с поддержкой функции дуплексного копирования. Подробнее см. стр. 202.
- Аппарат может хранить документы в памяти с уменьшенным разрешением, если в шаге 4 выбрано "ВСЕ" или более 1 копии выбрано для сортировки в шаге 5. Если при сохранении память заполняется, а в шаге 4 выбран вариант "1", распечатываются только сохраненные страницы. Если в шаге 4 выбран вариант "ВСЕ", печать с аппарата будет отменена.

7.3.9 Функция Кромка

Аппарат можно настроить таким образом, чтобы не копировать внешние края документа, не уменьшая при этом размер исходного документа, чтобы он соответствовал размеру бумаги для печати копии. Эта функция используется для копирования документов с водяными знаками или загрязненными полями.

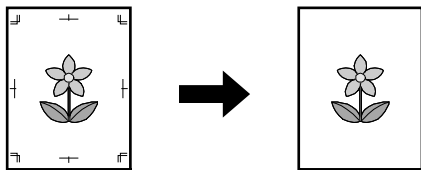

1. Вставьте оригинал.

2. Для моделей с двустрочным ЖК-дисплеем ():

1. **КОПИР** → **ОПЦИИ** (многократно): "КРОМ"
2. Выберите "вкл.". → **ОК**
3. Выберите "шир. кромка". → **ОК**
4. Введите ширину длинного поля, используя клавиатуру набора номера. → **ОК**
5. Выберите "узк. кромка". → **ОК**
6. Введите ширину короткого поля, используя клавиатуру набора номера. → **ОК**

Для моделей с сенсорной панелью ():

1. Экран "настройки" дисплея (стр. 92). → "КРОМ"
2. "КРОМ" → "вкл."
3. "шир. кромка" → Введите ширину длинного поля. → "ок"
4. "узк. кромка" → Введите ширину короткого поля. → "ок" → "ок" →

3. При необходимости введите число документов (до 99).

4. /СТАРТ

Примечание

- После окончания копирования нажмите : /СТОП / : для сброса этой функции.
- Данную функцию и функции макета страницы нельзя использовать одновременно (за исключением N в 1).
- Можно сохранить предыдущую настройку ширины кромки (функция #473).

7.3.10 Функция Поле

Можно настроить аппарат таким образом, чтобы не копировать определенный край документа, а создать поле. Данная функция используется для переплета копий документов.

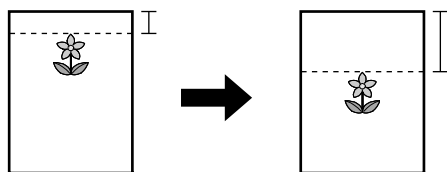

1. Вставьте оригинал.

2. Для моделей с двустрочным ЖК-дисплеем ():

1. **КОПИР** → **ОПЦИИ** (многократно): "ПОЛЕ"
2. Выберите "вкл. ". → **ОК**
3. Выберите нужную компоновку страницы. → **ОК**
4. Выберите край, для которого нужно установить поле. → **ОК**
5. Введите ширину поля, используя клавиатуру набора номера. → **ОК**

Для моделей с сенсорной панелью ():

1. Экран "НАСТРОЙКИ" дисплея (стр. 92). → "ПОЛЕ"
2. "ПОЛЕ" → "вкл. "
3. "ОРИЕНТАЦИЯ" → Выберите нужную компоновку страницы.
4. "СТОРОНА" → Выберите край, для которого нужно установить поле.
5. "ПОЛЕ" → Выберите ширину поля. → "ок" → "ок" →

3. При необходимости введите число документов (до 99).

4. /СТАРТ

Примечание





- После окончания копирования нажмите : /СТОП/: для сброса этой функции.
- Для автоматического уменьшения размера копий согласно установленным полям см. функцию #474.
- Данную функцию и функции макета страницы нельзя использовать одновременно.
- Можно сохранить предыдущую настройку полей (функция #475).

7.3.11 Сортировка копий с поворотом

Можно выполнить сортировку листов в документы (отсортированные) или в пачки страниц (неотсортированные).

Важно

- Перед подачей бумаги для печати во входные лотки убедитесь в следующем:
 - Бумага для печати должна подаваться в книжной ориентации для одного лотка и в альбомной ориентации для другого.
 - При использовании этой функции набор бумаги в каждом из лотков должен содержать бумагу одного и того же формата и типа.

1. : **ОПЦИИ** (многократно): "ВРАЩ. СОРТ. "
: экран "НАСТРОЙКИ" дисплея (стр. 92). → "ВРАЩ. СОРТ. "
 2. Выберите "вкл. ". → : **ОК** / : 

Примечание

- Поддерживаемые размеры бумаги: A4, Letter, B5 (ISO)^{*1}, B5 (JIS)^{*1} и 16K^{*1}.

^{*1} Дуплексная печать не поддерживается.

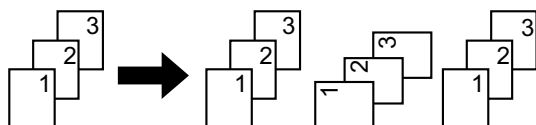
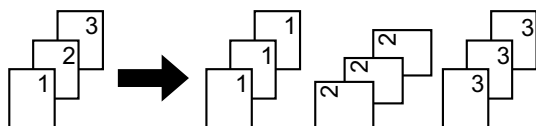
Отсортированные страницы**Неотсортированные страницы**

7.3.12 Для создания копий с использованием формата "А3", "11 x 17", "8К", или "В4" (только стекло сканера)



Важно

- Предварительно убедитесь, что формат бумаги в многоцелевом лотке (функция #381) совпадает с форматом документа.

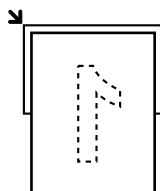

1. Настройте документ следующим образом.
 - Убедитесь, что угол документа совмещен с углом, отмеченным знаком ↘.

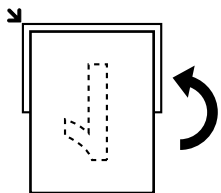

2. В настройках формата копирования выберите формат оригинала и "#2" для входного лотка.
3. При необходимости измените разрешение и контрастность в зависимости от типа документа.
 - О выборе контрастности смотрите стр. 93.
 - О выборе разрешения смотрите стр. 93.
4. При необходимости введите число копий (до 99).

5. Для сканирования верхней половины нажмите .
6. Поверните документ на 180 градусов для сканирования нижней половины.
 - Убедитесь, что угол документа совмещен с углом, отмеченным знаком .









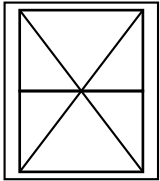
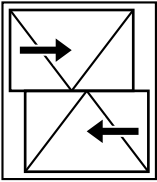

7.    /  : "СКАНЕР"
 - Выполните сканирование нижней части документа, затем выполните копирование.

Примечание

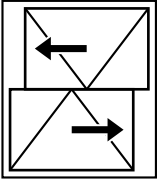
- Изображения или знаки на месте совмещения половины могут отображаться нечетко или сместиться.
- Эта функция недоступна для следующих функций.
 - Копирование с масштабированием (стр. 95)
 - Функция дуплексного копирования (стр. 97)
 - быстрое копирование удостоверений личности (стр. 100);
 - Функция дублирования изображения (стр. 101);
 - функции плаката (стр. 102);
 - функции N НА 1 (стр. 103);
 - функции разделения N НА 1 (стр. 104);
 - функция брошюры (стр. 105).
 - Функция "Кромка" (стр. 106)
 - Функция "Поле" (стр. 107)

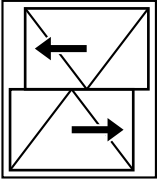
Для настройки места совмещения

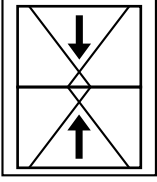
Данная функция использует приблизительные расчеты, поэтому в некоторых случаях полное соответствие оригиналу невозможно.

Документ	Результат	Способ устранения
		<ol style="list-style-type: none"> 1. МЕНЮ → ⌘ 4 5 3 → OK^{*1} 2. Увеличьте значение параметра для перемещения изображения в направлении, указанном стрелками. 3. L ⌘: OK / P ⌘: "ок" <p>*1 Только для моделей с двустрочным ЖК-дисплеем ()</p>
		<ol style="list-style-type: none"> 1. МЕНЮ → ⌘ 4 5 3 → OK^{*1} 2. Уменьшите значение параметра для перемещения изображения в направлении, указанном стрелками. 3. L ⌘: OK / P ⌘: "ок" <p>*1 Только для моделей с двустрочным ЖК-дисплеем ()</p>
		<ol style="list-style-type: none"> 1. МЕНЮ → ⌘ 4 5 4 → OK^{*1} 2. Увеличьте значение параметра для перемещения изображения в направлении, указанном стрелками. 3. L ⌘: OK / P ⌘: "ок" <p>*1 Только для моделей с двустрочным ЖК-дисплеем ()</p>
		<ol style="list-style-type: none"> 1. МЕНЮ → ⌘ 4 5 4 → OK^{*1} 2. Уменьшите значение параметра для перемещения изображения в направлении, указанном стрелками. 3. L ⌘: OK / P ⌘: "ок" <p>*1 Только для моделей с двустрочным ЖК-дисплеем ()</p>

7.3.13 Резервирование копирования

Зарезервировать копирование можно при следующих условиях:

- когда аппарат печатает документы с компьютера;
- когда аппарат печатает полученные факсимильные документы (только для моделей с поддержкой функции факса); ()
- когда аппарат печатает копии (за исключением создания копий с помощью функции пробной печати).

1. Вставьте оригинал.
2. Когда устройство выполняет печать, переключите его в режим копирования.^{*1}
3. Выполните необходимые настройки для таких функций, как количество копий, разрешение, масштабирование и макет страницы. → **⌘/СТАРТ**

*1 **P** **⌘** Для моделей с сенсорной панель () , когда устройство печатает копии, нажмите **⏪** , чтобы перейти на экран настроек копирования.

7.4 Программируемые функции: копирование

Подробнее о настройках функций см. стр. 51.

Функция	Код	Описание	Клавиша установки по умолчанию
Настройка входного лотка для копирования	#460	<p>Для установки входного лотка для использования с целью копирования.</p> <p>Примечание</p> <ul style="list-style-type: none"> Следующие варианты отображаются только в том случае, если формат бумаги и тип материала совпадают. Если что-либо из вышеуказанного изменено, этот параметр будет изменен соответствующим образом. <ul style="list-style-type: none"> – "#1+#2" – "#1+#3" – "#1+#4"^{*1} – "#2+#3" – "#2+#4"^{*1} – "#3+#4"^{*1} – "#1+#2+#3" – "#1+#2+#4"^{*1} – "#1+#3+#4"^{*1} – "#2+#3+#4"^{*1} – "#1+#2+#3+#4"^{*1} <p>^{*1} Только для моделей, оборудованных нижним входным лотком 2. (☞)</p>	–
Разрешение по умолчанию для копирования	#461	<p>Для изменения разрешения по умолчанию для копирования.</p> <p>Примечание</p> <ul style="list-style-type: none"> Выбор "выск-рзрш" (стр. 94) в качестве настройки по умолчанию невозможен. 	1
Сохранение макета страницы	#467	Для сохранения предыдущей настройки компоновки страницы.	0
Сохранение масштаба	#468	Для сохранения предыдущей настройки масштабирования.	0
Сохранение сортировки	#469	Для сохранения предыдущей настройки сортировки.	0

Функция	Код	Описание	Клавиша установки по умолчанию
Сохранение дуплекса	#470	<p>Для сохранения предыдущей настройки дуплекса.</p> <p>Примечание</p> <ul style="list-style-type: none"> • Включение этой функции повлияет на следующее: <ul style="list-style-type: none"> – изготовление 2-сторонних копий 1-сторонних оригиналов (стр. 97). – изготовление 2-сторонних копий 2-сторонних оригиналов (стр. 97). • Даже если эта функция включена, она не будет применена во время изготовления 1-сторонних копий 2-сторонних оригиналов (стр. 97). • Во время изготовления 2-сторонних копий 2-сторонних оригиналов настройки оригинального документа будут сброшены, даже если эта функция включена. 	0
Сохранение кромки	#473	Для сохранения предыдущей настройки ширины кромки.	0
Поле рамки	#474	Для установки полей. Если активирована эта функция, размер копии автоматически уменьшается согласно установленным полям. Однако, если изменить коэффициент масштабирования (стр. 95), копии не будут уменьшены автоматически.	0
Сохранение поля	#475	Для сохранения предыдущей настройки полей.	0

8 Факс

8.1 Наличие функции факса

Важно

- Функция факса может быть недоступна для вашего устройства. О том, обладает ли устройство этой функцией, см. «Список доступных функций и оборудования» на стр. 11.

8.2 Подготовка к отправке факса

Рекомендуется запрограммировать отображение перечисленной ниже информации в верхней части каждой отправляемой страницы.

- Дата и время (функция #101)
- Ваш логотип (функция #102)
- Номер факса (функция #103)

8.3 Сенсорная панель для факса

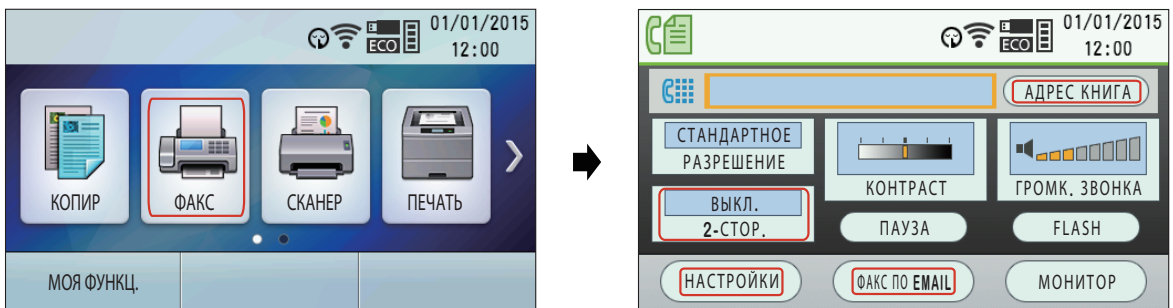

8.4 Основные шаги для отправки факса



Важно

- Переведите аппарат в режим факса.

1. Вставьте оригинал.
2. При необходимости измените разрешение, контрастность и настройки дуплексной печати в зависимости от типа документа.
3. Наберите номер факса или выберите получателя из сохраненных записей.

4.

При использовании стекла сканера отсканируйте 1-ю страницу.

: для сканирования следующей страницы расположите документ и нажмите . Повторяйте операцию, пока не будут отсканированы все документы, а затем нажмите .

: для сканирования следующей страницы расположите документ и нажмите "СКАНЕР". Повторяйте операцию, пока не будут отсканированы все документы, а затем нажмите "ОТПРАВКА".

Примечание

- Для изменения настроек контрастности/разрешения/дуплекса см. указанные ниже разделы.
 - "Выбор контрастности" (стр. 114)
 - "Выбор разрешения" (стр. 114)
 - "Для выбора настройки дуплексного копирования" (стр. 114)
- Если при выполнении указанных ниже функций линия занята или нет ответа, аппарат автоматически повторно набирает номер не менее 2 раз.
 - Отправка факса
 - Передача по рассылке (¹)

8.4.1 Различные настройки для отправки факсов



– Повторный набор номера с использованием  : / : "ПОВТ. НАБОР"

*1 При передаче по рассылке пункт пропускается и повторный набор номера выполняется позже.

8.4.1 Различные настройки для отправки факсов

Выбор контрастности

Отрегулируйте эту настройку в зависимости от того, темный документ или светлый. Возможны 5 уровней (от низкого до высокого).

1.  : **ФАКС** → **КАЧЕСТВО** (многократно): "КОНТРАСТ"
: экран "КОНТРАСТ" дисплея (стр. 113).
2. Измените контрастность. →  : **ОК** / : "ОК"

Выбор разрешения

1.  : **ФАКС** → **КАЧЕСТВО** (многократно): "РАЗРЕШЕНИЕ"
: экран "РАЗРЕШЕНИЕ" дисплея (стр. 113).
2. Выберите разрешение. → **ОК***1





Примечание

- Если выбрать разрешение "ЧЕТКОЕ", "СВЕРХЧЕТКОЕ" или "ФОТО", увеличится время передачи.

*1 Только для моделей с двустрочным ЖК-дисплеем. ()

Для выбора настройки дуплексного копирования

Можно отправлять 2-сторонние оригиналы, используя автоматический податчик документов.

1.  : **ДУПЛЕКС**
: экран "2-СТОР." дисплея (стр. 113).
 2. Выберите нужный тип переплета оригинала.
 3. **ОК***1
- *1 Только для моделей с двустрочным ЖК-дисплеем. ()

8.4.2 Выбор получателя из сохраненных записей



Заранее сохраните нужные имена и номера телефонов в адресной книге (стр. 66).

Использование адресной книги

1.  : **ФАКС** → 
: экран "АДРЕС КНИГА" дисплея (стр. 113).
2. Выберите нужную запись.

Примечание

- Если заблаговременно активирована установка LDAP (стр. 144), выберите "LDAP ПОИСК" или "АДРЕС КНИГА". → **ОК***1

Для выполнения поиска LDAP введите имя, используя клавиатуру набора номера (до 11 символов), затем нажмите  : **ОК** / : "ОК", чтобы начать поиск.

*1 Только для моделей с двустрочным ЖК-дисплеем. ()

Использование функции однокнопочного набора ()

Использование станций 1-3:

Нажмите клавишу станции.

Использование станций 4-6:

Нажмите **НИЖ.РЕГИСТР**, а затем нажмите клавишу станции.

8.4.3 Резервирование передачи факса (Сохранение в память при приеме/передаче факса)



Можно резервировать передачу факса, даже когда аппарат получает факс или отправляет факс из памяти.

- До 10 резервирований при отправке.
- До 11 резервирований при получении.

1. Установите оригинал во время получения факса или при передаче факса из памяти.
2. Введите номер факса, используя клавиатуру набора номера или адресную книгу.

3.

При использовании стекла сканера отсканируйте 1-ю страницу.

: для сканирования следующей страницы расположите документ и нажмите . Повторяйте операцию, пока не будут отсканированы все документы, а затем нажмите .

: для сканирования следующей страницы расположите документ и нажмите "СКАНЕР". Повторяйте операцию, пока не будут отсканированы все документы, а затем нажмите "ОТПРАВКА".

Примечание

- Если размер документа превышает размер доступной памяти, резервирование для этого документа отменяется. Вы должны отправить весь документ вручную.

8.4.4 Отправка документа предварительно запрограммированным абонентам (передача по рассылке)

Один и тот же документ можно отправить нескольким абонентам (до 20). Чтобы использовать эту функцию, сохраните телефонные номера факсов в памяти рассылки (стр. 68).

1. Вставьте оригинал.
2. При необходимости измените разрешение (стр. 114) и контрастность (стр. 114).
3. Задайте получателей.

При использовании адресной книги

1.

: экран "АДРЕС КНИГА" дисплея (стр. 113).



- Если заблаговременно активирована установка LDAP (стр. 144), выберите "АДРЕС КНИГА".

→ *1

2. Выберите получателей рассылки.



При использовании клавиши рассылки 

Нажмите одну из клавиш рассылки (1-3).

- Если телефонный номер уже зарегистрирован для функции однокнопочного набора, нажимайте  или  для выбора нужного получателя.

4.

При использовании стекла сканера отсканируйте 1-ю страницу.

: для сканирования следующей страницы расположите документ и нажмите . Повторяйте операцию, пока не будут отсканированы все документы, а затем нажмите .

: для сканирования следующей страницы расположите документ и нажмите "СКАНЕР". Повторяйте операцию, пока не будут отсканированы все документы, а затем нажмите "ОТПРАВКА".

*1 Только для моделей с двустрочным ЖК-дисплеем. 

Примечание

- При выборе разрешения "ЧЕТКОЕ", "СВЕРХЧЕТКОЕ" или "ФОТО" число страниц, которое может отправить аппарат, сокращается.

8.5 Подготовка к получению факса

Выберите наиболее предпочтительный способ использования аппарата:

Ситуация	Режим	Настройка
<p>Использование только в качестве факса Вы располагаете отдельной телефонной линией для факсов или вы хотите использовать аппарат только для приема факсов.</p>	ТОЛЬКО ФАКС	<p>1. АВТООТВЕТ ФАКСА (многократно): "РЕЖИМ: ФАКС" • Индикатор АВТООТВЕТ ФАКСА включается.</p>
<p>Использование преимущественно в качестве телефона Вы планируете отвечать на все вызовы самостоятельно. При получении факса вы должны принять его вручную.</p>	ТЕЛ	<p>1. Задайте для настройки ответа вручную режим ТЕЛ (функция #404). • Этот шаг выполняется только для моделей, поддерживающих режим ТЕЛ/ФАКС. (☞)</p> <p>2. АВТООТВЕТ ФАКСА (многократно): "РЕЖИМ: ТЕЛ" • Индикатор АВТООТВЕТ ФАКСА выключается.</p>
<p>Использование в качестве телефона и/или факса Вы планируете сами отвечать на все телефонные вызовы и принимать факсы автоматически без подачи звонков (тихий прием). • Эта функция доступна только для моделей, поддерживающих режим ТЕЛ/ФАКС. (☞)</p>	ТЕЛ/ФАКС	<p>1. Задайте для настройки ответа вручную режим ТЕЛ/ФАКС (функция #404). 2. АВТООТВЕТ ФАКСА (многократно): "РЕЖИМ: ТЕЛ/ФАКС" • Индикатор АВТООТВЕТ ФАКСА выключается.</p>
<p>Использование с автоответчиком Вы хотите использовать аппарат совместно с автоответчиком.</p>	—	<p>1. Подключите дополнительный автоответчик. 2. Задайте для автоответчика количество звонков до ответа меньше 3. • При использовании автоответчика задайте значение для числа звонков в режиме ТОЛЬКО ФАКС выше 3.</p>

Примечание

- Для режимов ТЕЛ и ТЕЛ/ФАКС (☞):
 - Если трубка не входит в комплект поставки аппарата (стр. 19), эксплуатируйте его с дополнительным телефоном.
 - Звонок должен быть включен.
- В аппарате можно использовать бумагу для печати формата А4 или формата Letter.
- Принятые факсы могут быть сохранены в памяти в зависимости от настройки параметров размера бумаги. Подробности см. в описании функции #380.

8.6 Основные функции приема факса

8.6.1 Режим ТОЛЬКО ФАКС

Как аппарат получает факсы

При получении вызовов аппарат автоматически отвечает на все вызовы и принимает только факсы.

Изменение количества звонков

Количество звонков можно изменить настройкой количества звонков в режиме факса (функция #210).

- Количество звонков также можно изменить следующими способами. (Только для моделей с двустрочным ЖК-дисплеем) (☞)

▼▲: Выберите нужную установку. → OK

8.6.2 Режим ТЕЛ

Как принимать телефонные вызовы и факсы

Вы должны сами отвечать на все вызовы. Для получения факса нажмите **START**, а затем **2/** **P** **☞**: "ПРИЕМЕ".

Для моделей с суффиксами AG/CX/EU*/JT/SX/TW:

- Если вы не ответите на вызов в течение 10 звонков, аппарат временно перейдет на режим приема факсов. Другой абонент сможет отправить факс.

- *1 Если в функции #114 выбрано "С.К.", эта функция не активирована.
Если в функции #114 выбрано "GERMANY", вы можете выключить ее (функция #319).

Прием факсов с помощью дополнительного телефона

Если к гнезду [EXT] или к линии подсоединен еще один (дополнительный) телефон, то этот телефон можно использовать для получения факсов.

Чтобы принимать факсы с помощью дополнительного телефона, необходимо предварительно активировать дистанционное включение факса (функция #434). Настройка по умолчанию: включена.

1. Когда дополнительный телефон звонит, снимите трубку дополнительного телефона.
2. Чтобы начать прием факса, **уверенно** нажмите ***##9** (код активации факса по умолчанию).
3. Положите трубку.

8.6.3 Режим ТЕЛ/ФАКС ☞

Как аппарат получает телефонные вызовы и факсы

1. Вызывающий абонент звонит на ваш аппарат.
2. Прежде чем ответить на вызов, аппарат ожидает в течение 2 звонков^{*1}.
 - В это время дополнительный телефон звонит.
3. Аппарат отвечает на вызов и пытается определить, принадлежит ли он факсу или телефону.
4. **В случае звонка факса:**
Аппарат принимает факсы автоматически без подачи звонков.

В случае звонка телефона:

Аппарат звонит 3 раза^{*2,3}. Можно ответить на телефонный вызов.

- *1 Количество звонков определяется настройкой "Количество звонков задержки в режиме ТЕЛ/ФАКС" (функция #212).
- *2 Количество звонков определяется настройкой "Количество звонков при распознавании факса без подачи звукового сигнала" (функция #436).
- *3 Вызывающие абоненты услышат тональный сигнал обратного вызова, отличающийся от сигнала, подаваемого с АТС.

Ответ на телефонный вызов с помощью дополнительного телефона

- При подключении к гнезду [EXT] аппарата: Для разговора с абонентом снимите трубку, затем нажмите на аппарате **STOP**.
- При подключении к одной телефонной линии с аппаратом: Поднимите трубку и поговорите с абонентом.

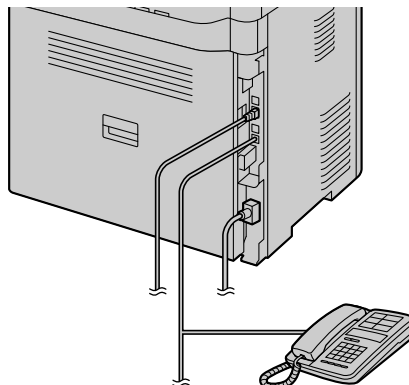
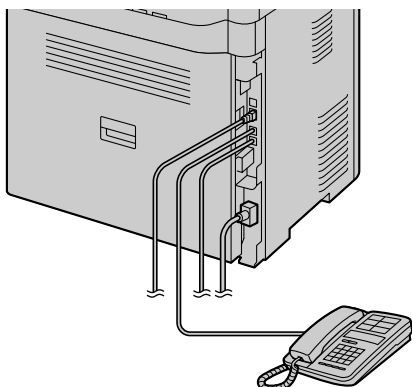

Примечание

- Если не отвечать на вызов, аппарат активирует функцию факса.
 - Некоторые факсимильные аппараты не генерируют тонального сигнала факса при отправке факсов, и поэтому ваш аппарат будет пытаться принять факс, даже если тональный сигнал факса не распознан.

8.6.4 Эксплуатация аппарата с автоответчиком

Конфигурация аппарата для работы с автоответчиком

1. Подключите автоответчик (1).
 - Автоответчик в комплект не входит. Иллюстрация приведена исключительно в качестве примера.
 - Приобретите адаптер для дополнительного телефона (только для Великобритании).
 - Если заглушка (2) установлена, удалите ее.
 - К одноканальной телефонной линии (3).

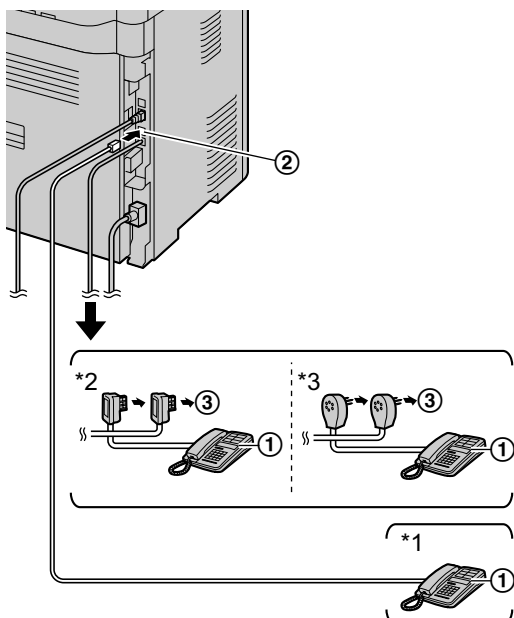

*1 Для других стран, кроме Франции и Бельгии

*2 Только для Франции

*3 Только для Бельгии



2. Задайте число звонков на автоответчике на значение 3 или меньше.
 - Это дает возможность автоответчику первому ответить на вызов.
3. Запишите на автоответчик сообщение-приветствие.
4. Включите автоответчик.
5. Переведите аппарат в нужный режим приема.
 - Если выбран режим **ТОЛЬКО ФАКС**, **установите количество звонков в режиме ТОЛЬКО ФАКС более 3 (функция #210)**.
6. Проверьте уникальность каждого из следующих кодов:
 - код дистанционного доступа автоответчика
 - код активации факса (функция #434)

Примечание

- Если это телефонный вызов, автоответчик записывает голосовое сообщение. Если обнаружен тональный сигнал факса, факсимильный аппарат получает факс автоматически.
- О коде дистанционного доступа для автоответчика см. инструкции по эксплуатации, прилагаемые к автоответчику.

Прием голосового сообщения и факса во время одного вызова

Вызывающий абонент может оставить голосовое сообщение и отправить факс во время одного и того же вызова. Предварительно ознакомьте вашего абонента со следующей процедурой.

1. Вызывающий абонент звонит на ваш аппарат.
 - Автоответчик отвечает на вызов.
2. Абонент может оставить свое сообщение после приветствия.
3. Абонент набирает    9 (предустановленный код активизации факса).
 - Аппарат включает функцию факса.
4. Абонент нажимает клавишу старта для начала отправки документа.

Примечание

- Чтобы использовать эту функцию, убедитесь в том, что активировано дистанционное включение факса (функция #434). Код дистанционного включения факса также можно изменить.
- Если в памяти автоответчика нет свободного места, аппарат не сможет принимать документы. Смотрите инструкцию по эксплуатации автоответчика и удалите ненужные сообщения.

8.6.5 Идентификация вызывающего абонента

Для моделей с суффиксом TW:

Аппарат поддерживает функцию идентификации вызывающего абонента. Убедитесь в том, что функция идентификации вызывающего абонента поддерживается на вашей линии и линии абонента.

Для моделей с суффиксом, отличным от TW:

Этот аппарат поддерживает услугу Caller ID, предоставляемую вашей местной телефонной компанией. Чтобы использовать функции услуги Caller ID на этом аппарате, необходимо подключить услугу Caller ID.

Важно

- Этот аппарат отображает только номер телефона и имя вызывающего абонента.
- Аппарат не поддерживает другие дополнительные услуги телефонной связи.
- В зависимости от услуги местной телефонной компании дата/время вызова или имя вызывающего абонента могут не отображаться.
- Этот аппарат поддерживает услугу идентификации вызывающего абонента. Услуга Caller ID соответствует стандарту ETS300659, разработанному Европейским институтом телекоммуникационных стандартов ETSI, и поддерживает 2 протокола: FSK и DTMF. Для отображения телефонных номеров вызывающих абонентов необходимо подключить соответствующую услугу у вашего оператора связи/в телефонной компании. Узнайте подробности у оператора связи/в телефонной компании.*1
- Этот аппарат не поддерживает услугу АОН.*1

8.6.5 Идентификация вызывающего абонента

- Аппарат разработан в соответствии с правилами DGT и поддерживает идентификацию вызывающего абонента с использованием технологий DTMF и FSK.²
- Если функции идентификации вызывающего абонента работают в аппарате неправильно, убедитесь в том, что их поддерживают ваша телефонная линия и телефонная линия абонента. За дополнительной информацией обратитесь в местную телефонную компанию.²
- Аппарат разработан в соответствии со стандартом ETS (Европейским телекоммуникационным стандартом) и поддерживает только основные функции CLIP (идентификации номера вызывающего абонента).³
- Предварительно убедитесь, что следующее число звонков установлено на 2 или более звонков.
 - Количество звонков в режиме ФАКС (функция #210)
 - Количество звонков задержки в режиме ТЕЛ/ФАКС (функция #212) 

*1 Только для моделей с суффиксом RU

*2 Только для моделей с суффиксом TW

*3 Только для моделей с суффиксом, отличным от AG, TW и RU

Как отображается идентификация вызывающего абонента

Аппарат автоматически сохраняет информацию о вызывающих абонентах (имя, телефонный номер, дата и время вызова) для последних 30 вызовов. Если полученная информация об абоненте соответствует телефонному номеру, хранящемуся в адресной книге, то отображается сохраненное имя.

Примечание

- Если аппарат подсоединен к системе УАТС (учрежденческая телефонная станция), вы можете не получить достоверную информацию о вызывающем абоненте. Обратитесь к поставщику услуг УАТС.
- Если аппарат не получает информацию о вызывающем абоненте, на дисплее может отображаться следующее:

"**НОМЕР НЕДОСТУПЕН**": вызывающий абонент находится в местности, где услуга идентификации вызывающих абонентов не поддерживается.







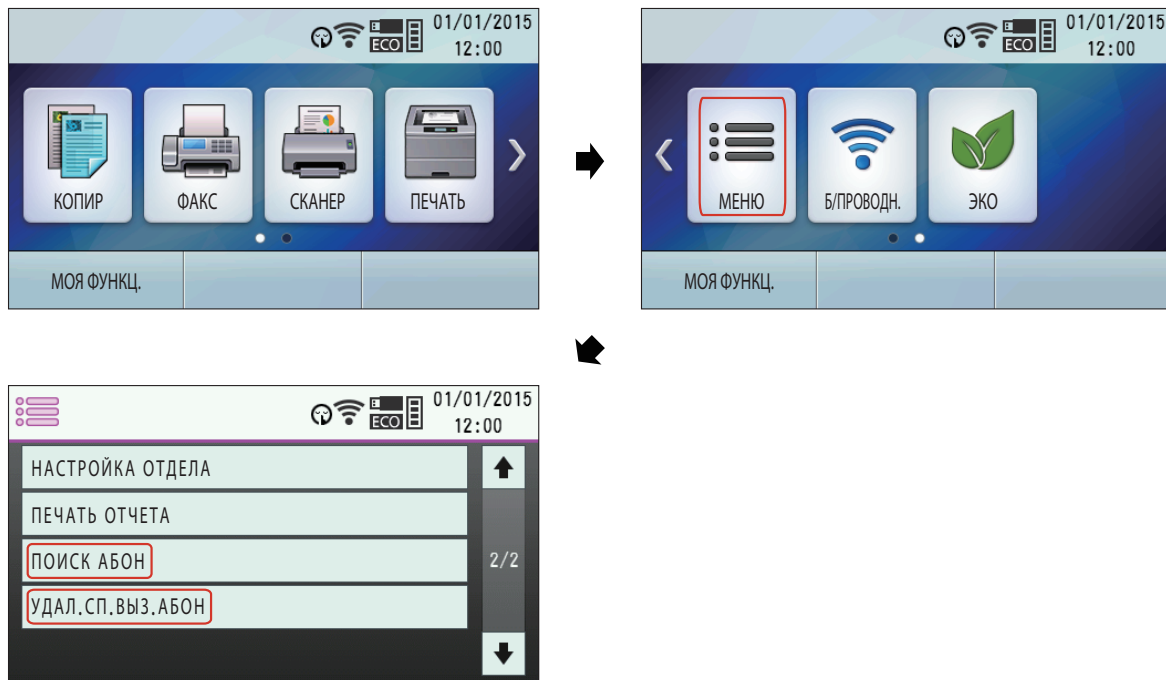



"**ЧАСТНЫЙ АБОНЕНТ**": вызывающий абонент запретил отправлять информацию о себе.

"**МЕЖДУГОРОДНЫЙ**": вызывающий абонент сделал международный/междугородный вызов.

Сенсорная панель для идентификации вызывающего абонента



Просмотр/редактирование номера телефона вызывающего абонента перед ответным вызовом/сохранением**Важно**

- Если код города полученного телефонного номера совпадает с вашим, код города следует удалить до выполнения ответного вызова. Это может применяться только к определенным регионам.
1. Переведите аппарат в режим факса.
 2.  : **МЕНЮ** (многократно): "поиск абон" → **ОК**
 : экран "поиск абон" дисплея (стр. 120)
 3. Выполните поиск в последней полученной информации об абонентах.
 - При отображении нужной информации об абоненте нажимайте  :   : "ТЕЛ. Но. " для изменении сведений об имени/номере телефона.
 - При необходимости нажмите клавишу набора номера (0 – 9) или  для входа в режим редактирования и отредактируйте номер телефона. (Только для моделей с двустрочным ЖК-дисплеем) ()



Примечание

- Значок ✓ на дисплее означает, что вызов уже просмотрен либо выполнен ответный вызов. Для прерывания просмотра нажмите  **СТОП**.

Удаление информации о вызывавшем абоненте**Удаление информации о всех вызывавших абонентах**

  Для моделей с двустрочным ЖК-дисплеем ():



1. **МЕНЮ** (многократно): "РЕД. СП. ВЫЗ. АБОН. " → **ОК**
2. На дисплее отобразится "УДАЛ. СП. ВЫЗ. АБОН". → **ОК**
3. **ОК** → 

  Для моделей с сенсорной панелью ():

1. Экран "удал. сп. выз. абон" дисплея (стр. 120).
2. "да" → 



Удаление информации об одном вызывавшем абоненте



  Для моделей с двустрочным ЖК-дисплеем ():

1. **МЕНЮ** (многократно): "поиск абон" → **ОК**
2. Выберите нужную запись. →  → **ОК** → 

Сохранение сведений об абонентах**Сохранение в адресной книге**

  Для моделей с двустрочным ЖК-дисплеем ():

1. **МЕНЮ** (многократно): "поиск абон" → **ОК**
2. Выберите нужную запись. → **МЕНЮ**
3.   → **ОК** → **ОК**

  Для моделей с сенсорной панелью ():

1. Экран "поиск абон" дисплея (стр. 120).
2. Выберите нужную запись. → "АДРЕС"
3. "ок" → 

Сохранение для функции однокнопочного набора номера (☎️)

1. **МЕНЮ** (многократно): "ПОИСК АБОН" → **ОК**
2. Выберите нужную запись. → **МЕНЮ**
3. Нажмите одну из клавиш станции.
Для станции 1–3:
 1. Нажмите клавишу станции.
 2. Выберите "РЕЖ НАБ Н-РА" → **ОК** → **ОК****Для станции 4–6:**
 1. **НИЖ.РЕГИСТР**
 2. Нажмите клавишу станции. → **ОК**
4. **ОК**

8.6.6 Запрет на прием нежелательных факсов

Если вы подключили услугу идентификации вызывающих абонентов (стр. 119), эта функция предотвращает прием факсов при вызовах, для которых информация о вызывающем абоненте не отображается. Кроме того, аппарат не будет принимать факсы, поступающие от номеров, соответствующих занесенным в программируемый список нежелательных абонентов.

Важно

- В режиме ручного приема факсов эта функция не работает.

Сенсорная панель при использовании запрета на прием нежелательных факсов (☎️)

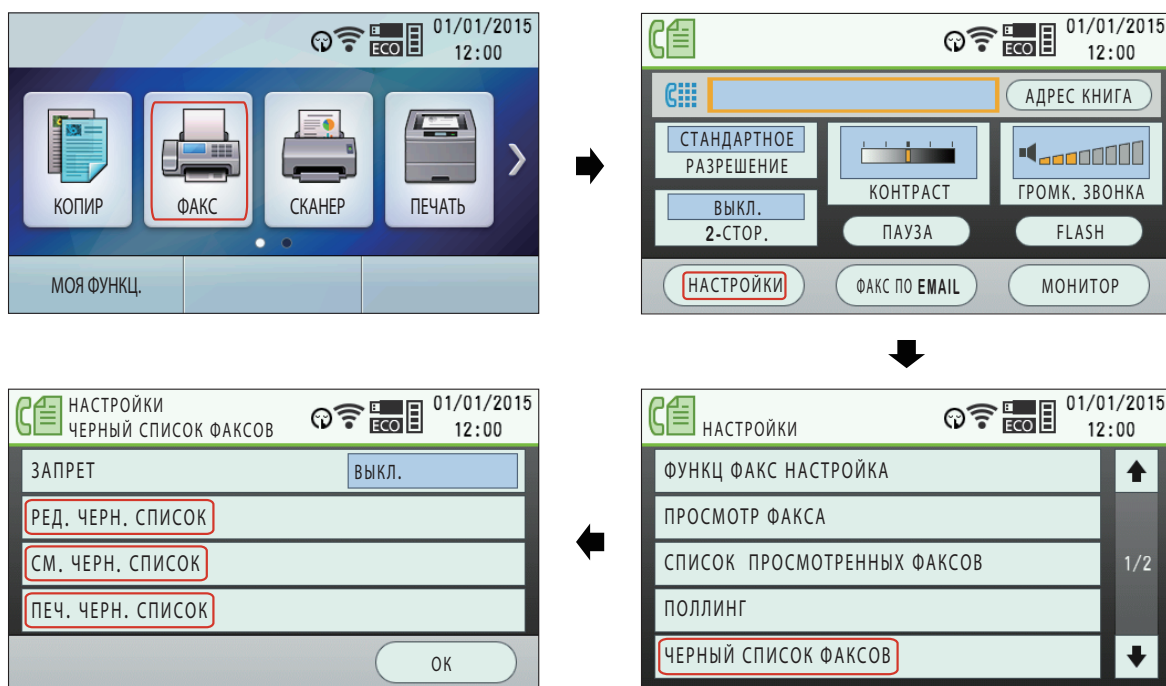

Включение запрета на прием нежелательных факсов

☎️ **Для моделей с двустрочным ЖК-дисплеем (☎️):**

1. **МЕНЮ** (многократно): "ЧЕРН. СПИСОК" → **▶**
2. "ВКЛ." → **ОК**
3. Нажмите **⏏/СТОП** для выхода.





☎️ **Для моделей с сенсорной панелью (☎️):**

1. Экран "ЧЕРНЫЙ СПИСОК ФАКСОВ" дисплея (стр. 122).
2. "ЗАПРЕТ" → "ВКЛ. "
3. Нажмите  для выхода.

Сохранение номеров в списке нежелательных абонентов

Из списка вызывавших абонентов (стр. 147) можно запрограммировать до 20 нежелательных номеров, если вы не хотите получать от них факсы.

  Для моделей с двустрочным ЖК-дисплеем ():

1.  (многократно): "ЧЕРН. СПИСОК"
2.  (многократно): "РЕД. ЧЕРН. СПИСОК" → 
3. Выберите абонента, от которого не следует принимать факсы. → 
4. Многократно нажимайте  для выхода.





  Для моделей с сенсорной панелью ():

1. Экран "РЕД. ЧЕРН. СПИСОК" дисплея (стр. 122).
2. Выберите абонента, от которого не следует принимать факсы. → "ок"
3. Нажмите  для выхода.

Другие полезные функции запрета на прием нежелательных факсов

Для просмотра списка нежелательных абонентов

  Для моделей с двустрочным ЖК-дисплеем ():





1.  (многократно): "ЧЕРН. СПИСОК"
2.  (многократно): "СМ. ЧЕРН. СПИСОК" → 
3. Просмотрите записи в списке.
4. Нажмите  для выхода.

  Для моделей с сенсорной панелью ():

1. Экран "СМ. ЧЕРН. СПИСОК" дисплея (стр. 122).
2. Просмотрите записи в списке.
3. Нажмите  для выхода.

Для печати списка нежелательных абонентов

  Для моделей с двустрочным ЖК-дисплеем ():







1.  (многократно): "ЧЕРН. СПИСОК"
2.  (многократно): "ПЕЧ. ЧЕРН. СПИСОК" → 
3. Многократно нажимайте  для выхода.

  Для моделей с сенсорной панелью ():

1. Экран "ЧЕРНЫЙ СПИСОК ФАКСОВ" дисплея (стр. 122).
2. "ПЕЧ. ЧЕРН. СПИСОК"
3. Нажмите  для выхода.

Для удаления записи из списка нежелательных абонентов

  Для моделей с двустрочным ЖК-дисплеем ():

1.  (многократно): "ЧЕРН. СПИСОК"
2.  (многократно): "СМ. ЧЕРН. СПИСОК" → 
3. Выберите нужную запись. → 
4.  → 

8.6.6 Запрет на прием нежелательных факсов

 Для моделей с сенсорной панелью ():

1. Экран "см. черн. список" дисплея (стр. 122).
2. Выберите нужную запись. → "УДАЛИТЬ"
3. "да" → 

8.7 Функция расширенного факса

8.7.1 Отправка электронного документа как факсимильного сообщения с компьютера (отправка ПК-факсов)

Эта функция позволяет отправлять электронный документ в качестве факсимильного сообщения с компьютера.

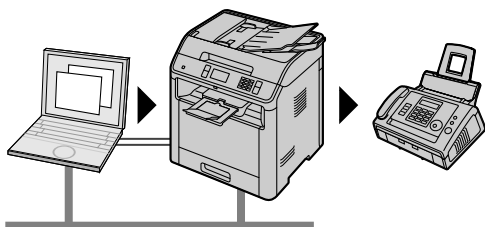

1. Откройте документ, который вы хотите отправить.
2. Выберите **[Печать]** в меню.
3. Выберите имя аппарата ПК ФАКС в качестве активного принтера.
4. Щелкните **[Печать]**.
5. Введите номер факса на дисплее клавиатуры или из адресной книги.
6. **[Отправить]**

Примечание

- Если размер документа превышает размер доступной памяти аппарата, отправка будет отменена.
- Подробнее смотрите в файле справки, который можно открыть, выбрав **[Справка]** в приложении Multi-Function Station.
- Щелкните **[Выбрать]** для изменения активного аппарата.

Предотвращение отправки факса по неправильному номеру

1. Запустите программу Multi-Function Station. → **[Приложение]** → **[ПК ФАКС]**
2. **[Инструменты]** → **[Установки функций]**
3. Выберите нужную настройку из списка **[Отправить]**.

[Отображать подтверждение отправки факса для каждой передачи]	Перед отправкой факса отображается диалоговое окно подтверждения номера факса.
[Не вводить номер факса напрямую]	Можно выбирать только те номера факсов, которые хранятся в адресной книге.
[Повторить ввод для подтверждения номера факса]	При вводе номера факса с помощью дисплейной клавиатуры набора номера потребуются повторный ввод номера.

4. **[ОК]**

Примечание







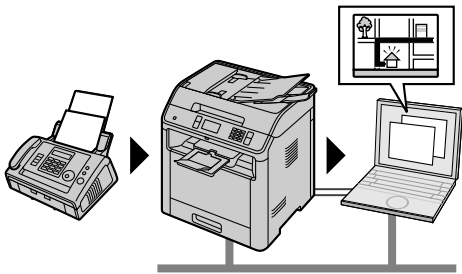







- Для получения подробных сведений о любой функции щелкните **[Справка]**.

8.7.2 Прием факсов на компьютере (прием ПК-факсов)

Можно получать факсимильные документы на ваш компьютер.



Чтобы включить эту функцию, предварительно установите следующие настройки:

1. Активируйте настройку ПК-факса (функция #442).
 1. **МЕНЮ** → **#442**
 2. Выберите "ВСЕГДА" или "СОЕДИНЕНО". → **OK***1 → **L** : **МЕНЮ** / **P** : 
 - Подробнее о вариантах выбора см. в описании настройки ПК-факса (функция #442).
 2. Отключите режим предварительного просмотра факсов (функция #448) (только для моделей с поддержкой подключения к сети). ()
 1. **МЕНЮ** → **#448** → Выберите "ВЫКЛ. ". → **OK***1 → **L** : **МЕНЮ** / **P** : 
 3. Задайте компьютер для приема ПК-факсов (функция #443) (только для моделей с поддержкой подключения к сети). ()
 1. **МЕНЮ** → **#443** → **OK***1
 2. Выберите нужный компьютер. → **OK***1 → **L** : **МЕНЮ** / **P** : 
 - IP-адрес выбранного компьютера отображается нажатием кнопки . (Только для моделей с двустрочным ЖК-дисплеем) ()
 - Если аппарат не подсоединен к сети, то компьютером для приема ПК-факсов по умолчанию назначается компьютер, подсоединенный к аппарату через интерфейс USB.
 4. **АВТООТВЕТ ФАКСА** (многократно): Включите режим автоответчика.
 5. Запустите программу Multi-Function Station. → **[Приложение]** → **[ПК ФАКС]**
 - При получении вызова факса ваш компьютер получает документ через факсимильный аппарат.
- *1 Только для моделей с двустрочным ЖК-дисплеем. ()

Просмотр полученного документа

1. Выберите **[Журнал Принятые]** в окне **[Журнал соединений]**.
2. Выберите элемент для просмотра.
3. Щелкните по значку **[Вид]** на панели инструментов.
 - Если полученный факс сохранен в памяти аппарата, предварительно выберите **[Получить факс]**.

Примечание



- Полученные документы можно просматривать, печатать или передавать с помощью компьютера.
- Переданные на компьютер сообщения будут удалены с аппарата.

8.7.3 Предварительный просмотр факсов через веб-интерфейс (только для моделей с поддержкой подключения к сети)

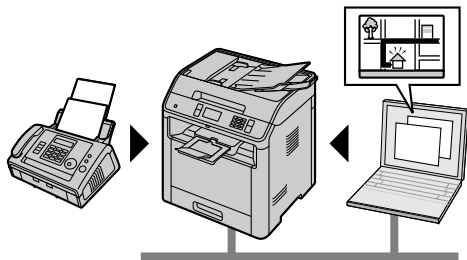
Полученный факсимильный документ можно отобразить в веб-обозревателе, не печатая его, а затем, после подтверждения изображения, напечатать или сохранить необходимый документ.



Чтобы включить эту функцию, предварительно установите следующие настройки:

1. Установите код доступа к функции предварительного просмотра факсов через веб-интерфейс.
 1. **МЕНЮ** → **#** **4** **5** **0** → **OK**^{*1}
 2. Введите пароль для программирования (функция #155). → **L** **:** **OK** / **P** **:** "ок"
 3. Введите код доступа к функции предварительного просмотра факсов через веб-интерфейс длиной до 8 символов, используя буквы английского алфавита и цифры. → **L** **:** **OK** / **P** **:** "ок"
 - Также можно использовать следующие символы (стр. 63).
! @ # \$ % ^ & ') (. - _ { }
 2. Включите режим предварительного просмотра факсов (функция #448).
 1. **МЕНЮ** → **#** **4** **4** **8** → Выберите "вкл." → **OK**^{*1} → **L** **:** **МЕНЮ** / **P** **:** 
 3. Активируйте уведомление о приеме факса (функция #451) (рекомендуется).
 - Подробнее см. стр. 138.
- *1 Только для моделей с двустрочным ЖК-дисплеем. ()

Примечание

- Если активирована функция уведомления о приеме факса, при переполнении памяти принятыми документами на выбранный компьютер отправляется уведомление.
- Когда включен режим предварительного просмотра факса через веб-интерфейс, факсимильные документы сохраняются в памяти. Память может быть переполнена принятыми документами, поэтому как можно скорее удаляйте документы из памяти после просмотра или печати.
- Когда включен режим предварительного просмотра факса через веб-интерфейс, настройка ПК-факса (функция #442) будет отключена.
- Код доступа к функции предварительного просмотра факсов через веб-интерфейс можно изменить (функция #450).

Отображение полученного факсимильного документа через веб-обозреватель

Важно

- Убедитесь, что аппарат находится в режиме ожидания.

1. Запустите приложение Multi-Function Station.
2. **[Устройство]** → **[Встроенный Web сервер]**
3. Выберите **[ПРОСМ ФАКС ОНЛН]** в меню.
4. Введите код доступа к функции предварительного просмотра факсов через веб-интерфейс (функция #450). → **[OK]**
 - Будет отображен список полученных факсимильных документов.
5. Для просмотра, печати или сохранения документа щелкните соответствующий значок.
 - Во время предварительного просмотра документа можно изменять факсимильный документ (например, увеличивать, вращать и т.д.).
6. Закройте веб-обозреватель.

Примечание

- Скорость отображения зависит от содержания и размера документа.

- Полученный факсимильный документ сохраняется как файл изображения (формат PDF). Для его просмотра необходима программа Adobe Reader.
- ✓ на дисплее означает, что изображение уже было просмотрено, напечатано или сохранено.
- Изображения, помеченные символом ✓, могут быть удалены.
 - Чтобы удалить документ после просмотра факсимильного документа на шаге 5, нажмите **[СПИСОК]** для возврата в список.
 - Чтобы удалить документ после печати или сохранения факсимильного документа на шаге 5, нажмите **[ПЕРЕЗАГРУЗИТЬ]** для обновления списка.

8.7.4 Отправка факсов на адрес электронной почты (только для моделей с поддержкой подключения к сети)

Эта функция позволяет автоматически передавать принятые факсимильные документы на один или несколько адресов электронной почты (с помощью функции отправления факсимильных документов на электронную почту). Переданные сообщения не будут удаляться с аппарата.

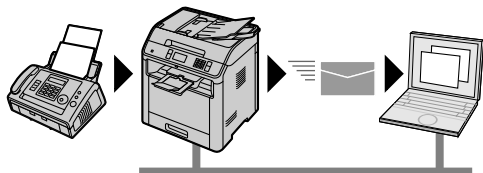

Полезная информация:

Если предполагается ваше долгое отсутствие, рекомендуется сделать следующее:

1. Задайте эту функцию.
2. Включите также функцию приема факсимильных документов с помощью компьютера (стр. 125) и не выключайте компьютер.
 - Для включения функции приема факсимильных документов с помощью компьютера запустите приложение Multi-Function Station. → **[Приложение]** → **[ПК ФАКС]**

В этом случае данные будут передаваться на компьютер посредством функции приема факсимильных документов с помощью компьютера, а после передачи эти данные будут удаляться с аппарата автоматически. Эти же данные будут отправляться на ваш адрес электронной почты, благодаря чему вы сможете ежедневно проверять сообщения, экономя бумагу и место в памяти аппарата и т. п.

Чтобы включить эту функцию, предварительно установите следующие настройки:

1. Переведите аппарат в режим ТОЛЬКО ФАКС.
АВТООТВЕТ ФАКСА (многократно): "РЕЖИМ: ФАКС"
2. Запрограммируйте настройки сервера электронной почты.
 1. Запустите приложение Multi-Function Station.
 2. **[Устройство]** → **[Встроенный Web сервер]** → **[СЕТЬ]**
 3. Введите "root" в качестве имени пользователя, затем введите пароль для программирования (функция #155). → **[ОК]**
 4. Выберите **[ФУНКЦИИ EMAIL]** в меню.
 5. Нажмите **[ПРАВКА]** рядом с **[СЕРВЕР EMAIL]**.
 6. Введите адрес электронной почты (отправителя), информацию о сервере электронной почты и часовой пояс. → **[ОТПРАВИТЬ]**
3. Зарегистрируйте адреса электронной почты получателей (рекомендуется).
 1. **[Устройство]** → **[Встроенный Web сервер]** → **[КАТАЛОГ]**
 2. Введите "root" в качестве имени пользователя, затем введите пароль для программирования (функция #155). → **[ОК]**
 3. Выберите **[АДРЕСНАЯ КНИГА]** в меню.
 4. Нажмите **[ПРАВКА]** рядом с пунктом, который необходимо зарегистрировать или редактировать. → **[ОТПРАВИТЬ]**
4. Активируйте функцию отправки факсов по электронной почте и задайте адреса получателей.

1. [Устройство] → [Встроенный Web сервер] → [Устройство]
2. Введите "root" в качестве имени пользователя, затем введите пароль для программирования (функция #155). → [ОК]
3. Выберите [ФУНКЦ ФАКС] в меню.
4. Выберите [ВКЛ.] из выпадающего списка [ФАКС НА E-MAIL].
5. При необходимости выберите [ВКЛ.] из выпадающего списка [ПАРОЛЬ PDF] и введите 4-значный пароль.
6. Нажмите [ПРАВКА] рядом с [ПОЛУЧАТЕЛЬ].
7. Нажмите [АДРЕСНАЯ КНИГА] рядом с нужным получателем.
8. Выберите имя для отправки на требуемый адрес принятых факсимильных документов. → [ОТПРАВИТЬ]
9. Закройте веб-обозреватель.

Чтобы проверить состояние последних 15 передач

1. Запустите приложение Multi-Function Station.
2. [Устройство] → [Встроенный Web сервер] → [Устройство]
3. Введите "root" в качестве имени пользователя, затем введите пароль для программирования (функция #155). → [ОК]
4. Выберите [ФУНКЦ ФАКС] в меню.
5. Нажмите [СПИСОК] рядом с [РЕЗУЛЬТАТ].

8.8 Интернет-факс

Эта функция позволяет отправлять и получать документы как вложения электронной почты (формат TIFF-F) через Интернет. Если другой абонент использует аппарат с поддержкой функции интернет-факса, оригиналы можно отправлять непосредственно другому абоненту, не используя сервер электронной почты (прямой SMTP).

Важно

- Переведите аппарат в режим факса.

Чтобы включить эту функцию, предварительно установите следующие настройки:

1. Запрограммируйте настройки сервера электронной почты для функции интернет-факса.
 1. Запустите приложение Multi-Function Station.
 2. [Устройство] → [Встроенный Web сервер] → [СЕТЬ]
 3. Введите "root" в качестве имени пользователя, затем введите пароль (функция #155). → [ОК]
 4. Выберите [ФУНКЦИИ EMAIL] в меню.
 5. Нажмите [ПРАВКА] рядом с [СЕРВЕР ФАКС EMAIL].
 6. Введите адрес электронной почты (отправителя), сведения о сервере электронной почты и часовой пояс.
 - Чтобы использовать прямой SMTP для отправки интернет-факса, установите адрес электронной почты отправителя (от кого).
 7. [ОТПРАВИТЬ]
 8. Закройте веб-обозреватель.
2. Зарегистрируйте адреса электронной почты получателей (рекомендуется).
Подробнее см. стр. 70.
3. Активируйте настройку прямого SMTP (функция #425) (рекомендуется).
[МЕНЮ] → [4] [2] [5] → Выберите "вкл.". → [ОК]^{*1}











*1 Только для моделей с двустрочным ЖК-дисплеем. (☞)

8.8.1 Отправка интернет-факса

- Рекомендуется заранее зарегистрировать адреса электронной почты получателей.
 - Об использовании адресной книги см. стр. 70.
 - Для однокнопочного набора номера (☞) см. стр. 71.

1. Вставьте оригинал.

8.8.2 Передача интернет-факсов по рассылке

2. При необходимости измените разрешение (стр. 114) и контрастность (стр. 114) в зависимости от типа документа.
3.  : **ФАКС** → **E-MAIL** (многократно): "ОТПРАВИТЬ EMAIL" → **OK**
 - Чтобы отсканировать 2-сторонний оригинал, выберите нужный тип переплета оригинала. → **OK**
 - Чтобы отсканировать 1-сторонний оригинал, выберите "ВЫКЛ.". → **OK** : "ФАКС ПО EMAIL" → "ОТПРАВКА"
 - Чтобы отсканировать 2-сторонний оригинал, нажмите "2-СТОР.". → Выберите нужный тип переплета оригинала.
4. Введите адрес электронной почты получателя (стр. 130).
5. /СТАРТ
При использовании стекла сканера отсканируйте 1-ю страницу.
 : для сканирования следующей страницы расположите документ и нажмите **OK**. Повторяйте операцию, пока не будут отсканированы все документы, а затем нажмите /СТАРТ.
 : для сканирования следующей страницы расположите документ и нажмите "СКАНЕР". Повторяйте операцию, пока не будут отсканированы все документы, а затем нажмите "ОТПРАВКА".

Автоматический повторный набор номера интернет-факса

В случае возникновения проблем с сетевым подключением, а также если нет ответа, аппарат автоматически повторно отправляет документ 2 раза или больше.





Выбор получателя

Использование клавиатуры набора номера (только для моделей с двустрочным ЖК-дисплеем)



  (многократно): "ВВЕДИТЕ АДРЕС" → /СТАРТ → введите адрес электронной почты.

Использование адресной книги

 :   (многократно): выберите нужную запись.

 : "АДРЕС КНИГА" → выберите нужную запись.

Использование функции однокнопочного набора ()

Использование станций 1-3





Нажмите клавишу станции.

Использование станций 4-6

Нажмите **НИЖ.РЕГИСТР**, а затем нажмите клавишу станции.

8.8.2 Передача интернет-факсов по рассылке

Один и тот же документ можно отправить нескольким абонентам (до 20). Перед использованием этой функции зарегистрируйте адреса электронной почты получателей в памяти рассылки для функции интернет-факса (стр. 71).

1. Вставьте оригинал.
2. При необходимости измените разрешение (стр. 114) и контрастность (стр. 114) в зависимости от типа документа.
3.  : **ФАКС** → **E-MAIL** (многократно): "ОТПРАВИТЬ EMAIL" → **OK**
 - Чтобы отсканировать 2-сторонний оригинал, выберите нужный тип переплета оригинала. → **OK**
 - Чтобы отсканировать 1-сторонний оригинал, выберите "ВЫКЛ.". → **OK** : "ФАКС ПО EMAIL" → "ОТПРАВКА"
 - Чтобы отсканировать 2-сторонний оригинал, нажмите "2-СТОР.". → Выберите нужный тип переплета оригинала.

4. Выберите нужный адрес электронной почты получателя.

При использовании клавиши рассылки (📧)

Нажмите клавишу рассылки (1-3).

5. **↕/СТАРТ**

При использовании стекла сканера отсканируйте 1-ю страницу.

Ⓛ (📄): для сканирования следующей страницы расположите документ и нажмите **OK**. Повторяйте операцию, пока не будут отсканированы все документы, а затем нажмите **↕/СТАРТ**.

Ⓟ (📧): для сканирования следующей страницы расположите документ и нажмите "СКАНЕР". Повторяйте операцию, пока не будут отсканированы все документы, а затем нажмите "ОТПРАВКА".

Примечание

- В случае возникновения проблем с сетевым подключением, а также если нет ответа, документ будет пропущен и автоматически повторно отправлен позднее 2 раза или больше.

8.8.3 Получение интернет-факса

Аппарат можно запрограммировать для автоматического получения интернет-факсов из сервера электронной почты в течение фиксированного интервала времени (функция #428).

Интернет-факсы, отправленные непосредственно на аппарат без прохождения через сервер электронной почты, печатаются сразу после получения.

Получение электронных сообщений можно подтвердить вручную, выполнив следующую процедуру:

1. **Ⓛ** (📄): **ФАКС** → **E-MAIL** (многократно): "ПОЛУЧИТЬ EMAIL" → **↕/СТАРТ**



Ⓟ (📧): "ФАКС ПО EMAIL" → "ПРИЕМЕ"

- Аппарат получает и печатает все интернет-факсы с сервера электронной почты.

8.9 Программируемые функции: факс





Подробнее о настройках функций см. стр. 51.



Функция	Код	Описание	Клавиша установки по умолчанию
Число звонков задержки в режиме ТЕЛ/ФАКС	#212	<p>При использовании дополнительного телефона в режиме ТЕЛ/ФАКС выберите число звонков, которое будет подавать дополнительный телефон перед тем, как аппарат ответит на вызов.</p> <p>Примечание</p> <ul style="list-style-type: none"> • Подробнее см. стр. 117. • Для пользователей моделей EU: При изменении настройки местоположения (функция #114) количество звонков задержки в режиме ТЕЛ/ФАКС будет сброшено в "2". При необходимости выберите нужное количество звонков снова. 	2
Включение АВ-ОТВЕТЧИКА	#319	Подробнее см. стр. 117.	1
Отчет об отправке	#401	<p>Для печати отчета об отправке.</p> <ul style="list-style-type: none"> – "ВЫКЛ. ": отчеты об отправке не распечатываются. – "ВКЛ. ": отчет об отправке распечатывается после каждой передачи факса. – "ОШИБКА ": отчет об отправке распечатывается только при неудачной передаче факса. 	–
Автоматический общий отчет	#402	Если активирована эта функция, аппарат автоматически распечатывает общий отчет после каждых 30 сеансов приема и передачи факсов.	1
Режим ответа вручную	#404	Для изменения режима приема при ответе вручную.	1
Разрешение факсов по умолчанию	#405	<p>Изменение настройки разрешения по умолчанию для факсов.</p> <p>Примечание</p> <ul style="list-style-type: none"> • Если выбрать разрешение "ЧЕТКОЕ", "СВЕРХ-ЧЕТК." или "ФОТО", увеличится время передачи. 	1
Настройка дуплексной печати для приема факсов	#407	Для настройки дуплексной печати для приема факсов. Можно выбрать длинный или короткий край либо отключить эту функцию.	0

Функция	Код	Описание	Клавиша установки по умолчанию
Международный режим	#411	<p>Если вы не можете отправить факс за границу, даже если номер правилен, и линия подсоединена, включите эту функцию до начала отправки факса. Эта функция повышает надежность за счет уменьшения скорости передачи. Плата за телефонную связь может оказаться более высокой, чем обычно.</p> <ul style="list-style-type: none"> – "ВЫКЛ. ": отключает эту функцию. – "СЛ ФАКС": эта установка начинает действовать только для следующей попытки передачи факса. После передачи аппарат возвращается к предыдущей установке. – "ОШИБКА": если при предыдущей передаче факса произошел сбой, и вы хотите отправить документ повторно. <p>Примечание</p> <ul style="list-style-type: none"> • Данная функция неприменима для рассылок. 	2
Отложенная отправка	#412	<p>Для резервирования передачи факса в течение 24 часов до нужного момента. Перед активацией этого меню установите оригинал.</p> <p>Примечание</p> <ul style="list-style-type: none"> • Документ будет просканирован в память. Аппарат отправит данные в заданное время. Эту функцию нельзя использовать для следующей передачи факса до тех пор, пока не будет завершена текущая отправка. • Для отмены этой настройки после программирования нажмите  / СТОП, когда аппарат находится в режиме ожидания, а затем нажмите  : ОК /  : "да". 	–
Выбор ЕСМ	#413	<p>Для установки режима исправления ошибок (ЕСМ). Данная функция применима, если передающие/принимающие факсимильные аппараты ЕСМ-совместимы. Если активирована эта функция, передача/прием факса будет выполнена без ошибок.</p>	1

Функция	Код	Описание	Клавиша установки по умолчанию
Тон соединения	#416	<p>При частых сбоях во время отправки факсов активация этой функции позволяет прослушать такие сигналы соединения: тональный сигнал факса, тональный сигнал обратного вызова и тональный сигнал занятости линии. По этим сигналам можно определить статус аппарата вашего абонента.</p> <p>Примечание</p> <ul style="list-style-type: none"> • Если тональный сигнал обратного вызова продолжает звучать, то, возможно, факсимильный аппарат вашего абонента не является факсимильным, или же в нем закончилась бумага. Уточните у абонента. • Громкость сигналов соединения отдельно не регулируется. 	1
Максимальная скорость факса	#418	Для установки максимальной скорости факса (14,4 кбит/с (kbps)/33,6 кбит/с (kbps)). В зависимости от характеристик линии скорость факса может быть ниже выбранной скорости.	2
Режим быстрого сканирования	#419	Для включения режима быстрого сканирования. Если активирована эта функция, аппарат сначала сканирует документ и сохраняет его в памяти, а затем начинает отправку документов.	0
Подтверждение номера адресата	#420	Для подтверждения адресата перед отправкой факса. Если активирована эта функция, перед отправкой факса нужно подтвердить номер адресата. Если отображается правильный номер адресата, нажмите START для отправки факса.	0
Ограничение на ввод с помощью клавиатуры для набора	#421	<p>Если вы хотите ограничить ручной набор номеров факса с помощью клавиатуры (например, чтобы избежать ошибок при наборе), включите эту функцию.</p> <p>Примечание</p> <ul style="list-style-type: none"> • Если активирована эта функция: <ul style="list-style-type: none"> – становится невозможным выполнение вызовов с повторным набором номеров факсов, введенных с помощью клавиатуры набора номера; – настройка повторного ввода номера факса (функция #422) отключается. 	0
Повторный набор номера факса	#422	Если активирована эта функция, при наборе номера факса вручную с помощью клавиатуры набора номера нужно повторить ввод номера и нажать START . Если 2-ой введенный номер совпадет с 1-ым введенным номером, станет возможной отправка факса.	0

Функция	Код	Описание	Клавиша установки по умолчанию
Подтверждение следующего документа	#424	Если активирована эта функция, после сканирования документа с помощью автоматического податчика документов при передаче факса из памяти отображается сообщение для подтверждения следующего документа. Вставьте следующий документ и нажмите  :  /  : "ок". → 	
Прямой SMTP	#425	Если эта функция активирована, при регистрации адреса электронной почты в качестве адреса электронной почты можно указать прямой SMTP.	
Уведомление о доставке	#426	Если эта функция активирована, получателю интернет-факса будет отправлено уведомление о доставке. Получатель возвращает уведомление, и печатается отчет об отправке.	
Настройка POP-таймера	#428	Для установки POP-таймера. Установите для POP-таймера (интервала автоматического получения интернет-факсов) значение от "00" до "60" минут, используя клавиатуру набора номера. • Значение по умолчанию — "03" минуты. • Если в автоматическом получении интернет-факсов (стр. 131) нет необходимости, установите для таймера значение "00".	—
Уведомление об отправке факса	#429	Для установки подачи аппаратом звукового оповещения по окончании передачи факса.	
Активация функции отличного звонка	#430	Для активации функции отличного звонка. Подробнее см. стр. 157.	
Установка типа звонка для факса (функция отличного звонка)	#431	Для установки типа звонка для факса (функция отличного звонка). Подробнее см. стр. 158. • "A": стандартный звонок (один длинный звонок). • "B": двойной звонок (два коротких звонка). • "C": тройной звонок (короткий-длинный-короткий звонки). • "D": альтернативный тройной звонок (короткий-короткий-длинный звонки). • "B-D": при получении факсом любого вызова используются звонки типов "B", "C" и "D".	
Автоматическое уменьшение	#432	Для приема документов, длина которых превышает длину бумаги для печати. Если активирована эта функция, аппарат уместит принятый документ на листе бумаги для печати.	

Функция	Код	Описание	Клавиша установки по умолчанию
Код активации факса	#434	<p>Если для получения факсов вы намерены использовать дополнительный телефон, включите эту функцию и запрограммируйте код включения. Для ввода кода используйте клавиатуру набора номера.</p> <ul style="list-style-type: none"> Код по умолчанию — "*#9". <p>Важно</p> <ul style="list-style-type: none"> Код дистанционного включения должен отличаться от кода, запрограммированного вами на автоответчике. 	—
Учет звонков при распознавании факса без подачи звукового сигнала	#436	<p>Изменение числа звонков, подаваемых аппаратом в режиме ТЕЛ/ФАКС.</p> <p>Примечание</p> <ul style="list-style-type: none"> Подробнее см. стр. 117. 	3
Сигнал о приеме в память	#437	<p>Подача звукового сигнала, когда полученный документ сохранен в памяти.</p> <p>Примечание</p> <ul style="list-style-type: none"> Если документы сохраняются в память из-за проблем с печатью, звуковые сигналы будут продолжаться до устранения проблемы. Если отображается сообщение, см. стр. 164 с указаниями по распечатке сохраненных документов. Убедитесь, что в аппарате достаточно бумаги для распечатки сохраненных документов. Если документы сохраняются в памяти благодаря активации предварительного просмотра факсов (функция #448), аппарат не издаст звуковой сигнал. Но аппарат начнет издавать звуковые сигналы, если память будет почти заполнена (только для моделей с поддержкой подключения к локальной сети). (📧) 	1
Дружественный прием	#438	<p>Для автоматического получения факса, когда при ответе на вызов вы слышите тональный сигнал вызывающего факса (длинный гудок). Если активирована эта функция, для приема факса не нужно нажимать , а затем : / : "ПРИЕМЕ".</p>	1
Настройка входного лотка для факса	#440	<p>Для установки входного лотка с целью использования факса.</p>	1

Функция	Код	Описание	Клавиша установки по умолчанию
Настройка ПК-факса	#442	<p>Чтобы получить факс на компьютер, включите эту функцию и выполните команду [ПК ФАКС] из программного обеспечения Multi-Function Station.</p> <p>Эта функция доступна, только если выключен режим предварительного просмотра факсов (функция #448) (только для моделей с поддержкой подключения к сети).</p> <p></p> <ul style="list-style-type: none"> • "ВЫКЛ. ": отключает эту функцию. • "ВСЕГДА": если аппарат распознает соединение с компьютером, он будет передавать полученные документы на компьютер. Если аппарату не удастся распознать соединение, он сохранит полученные документы в памяти и передаст данные после распознавания соединения. • "СОЕДИНЕНО": если аппарат распознает соединение с компьютером, он будет передавать полученные документы на компьютер. Если аппарат не может распознать соединение, он печатает данные. 	—
Прием ПК-факсов	#443	Выбор компьютера, который будет использоваться для приема факса. Подробнее см. стр. 126.	—
Режим предварительного просмотра факсов	#448	Для установки режима предварительного просмотра факсов. Подробнее см. стр. 127.	
Код доступа к предварительному просмотру факсов через веб-интерфейс	#450	<p>Для установки кода доступа к предварительному просмотру факсов через веб-интерфейс. После ввода пароля для программирования (функция #155) введите код доступа (до 8 символов, используя буквы английского алфавита и цифры).</p> <ul style="list-style-type: none"> • Также можно использовать следующие символы (стр. 63). <p>! @ # \$ % ^ & ') (. - _ { }</p>	—

Функция	Код	Описание	Клавиша установки по умолчанию
Уведомление о получении факса	#451	<p>Если активирована эта функция, после получения факсимильного документа компьютер, подсоединенный к вашему аппарату с помощью USB/локальной сети^{*1}, получит уведомление.</p> <p>Примечание</p> <ul style="list-style-type: none"> • При подключении к сети (🌐): зарегистрируйте компьютеры, на которые через веб-интерфейс будут отправляться уведомления о получении факса. <p>Выбор ПК для отправки уведомления о получении факса (до 6 получателей).</p> <ol style="list-style-type: none"> 1. Запустите приложение Multi-Function Station. 2. [Устройство] → [Встроенный Web сервер] → [Устройство] 3. Введите "root" в качестве имени пользователя, затем введите пароль для программирования (функция #155). → [ОК] 4. Выберите [ФУНКЦ ФАКС] в меню. 5. Выберите [ВКЛ.] из выпадающего списка [УВЕДОМ О ПРИЕМЕ]. 6. Нажмите [ПРАВКА] рядом с [СПИСОК ПК ДЛЯ УВЕДОМЛЕНИЯ]. 7. Нажмите [СПИСОК] рядом с нужным получателем. 8. Выберите в списке нужный ПК. → [ОТПРАВИТЬ] 9. Закройте веб-обозреватель. 	0
Настройка отправки факсов на адрес электронной почты	#452	<p>Если полученный факсимильный документ необходимо передать на определенный адрес электронной почты, активируйте эту функцию (стр. 128).</p>	0
Удаление всех принятых факсов из памяти	#458	<p>Для удаления всех принятых факсов из памяти.</p> <ul style="list-style-type: none"> • Перед активацией этой функции отсоедините следующие кабели. <ul style="list-style-type: none"> – Телефонный шнур – Кабель USB – Сетевой кабель (только для моделей с поддержкой подключения к сети) (🌐) 	–
Сброс настроек факса на значения по умолчанию	#459	<p>Для восстановления значений по умолчанию для функций факса.</p>	–

*1 Только для моделей с поддержкой подключения к сети (🌐)

9 Сеть



9.1 Наличие функции сети

Важно

- Функция сети (локальной сети или беспроводной локальной сети) может быть недоступна для вашего аппарата. Обладает ли аппарат этой функцией, см. в разделе “Список доступных функций и оборудования” на стр. 11.

9.2 Программируемые функции: сеть

Подробнее о настройках функций см. стр. 51.

Функция	Код	Описание	Клавиша установки по умолчанию
Режим DHCP	#500	Если активирована эта функция, с помощью DHCP-сервера (Dynamic Host Configuration Protocol) автоматически назначаются следующие настройки. – IP-адрес – Маска подсети – Шлюз по умолчанию	
IP-адрес	#501	Для установки IP-адреса для сетевого соединения. Эта функция доступна, если функция #500 отключена.	–
Маска подсети	#502	Для установки маски подсети для сетевого соединения. Эта функция доступна, если функция #500 отключена.	–
Шлюз по умолчанию	#503	Для установки шлюза по умолчанию для сетевого соединения. Эта функция доступна, если функция #500 отключена.	–
DNS-сервер #1	#504	Для установки основного DNS-сервера для сетевого соединения. Эта функция доступна, если функция #500 отключена.	–
DNS-сервер #2	#505	Для установки дополнительного DNS-сервера для сетевого соединения. Эта функция доступна, если функция #500 отключена.	–
Имя аппарата	#507	Для задания имени аппарата. Для опознания аппарата в сети введите его имя длиной до 15 символов, используя буквы английского алфавита и цифры. • Первый и последний символы должны быть буквами английского алфавита или цифрами. • Дефис можно также ввести нажатием клавиши  . (Только для моделей с двустрочным ЖК-дисплеем)  Примечание • Чтобы аппарат опознавался в сети, имя аппарата по умолчанию присваивается автоматически. Во избежание наложений при изменении имени назначайте уникальное имя.	–
MAC-адрес	#508	Для отображения MAC-адреса аппарата.	–

Функция	Код	Описание	Клавиша установки по умолчанию
Состояние сети	#526	Для просмотра состояния сети. Подробнее см. стр. 142.	–
Прокси-сервер	#531	<p>Для установки прокси-сервера для сетевого соединения.</p> <ol style="list-style-type: none"> 1. МЕНЮ → ⌘ 5 3 1 2. Выберите "вкл". → OK*1 3. Выберите требуемый тип доступа. → OK*1 4. Введите IP-адрес или имя домена. → L ⌨: OK / P ⌨: "ок" <ul style="list-style-type: none"> • Максимальная длина имени домена — 63 символа. 5. Введите номер порта. → L ⌨: OK / P ⌨: "ок" <p>*1 Только для моделей с двустрочным ЖК-дисплеем. (⌨)</p>	0
IP-фильтрация	#532	Если активирована эта функция, аппарат отклоняет/утверждает доступ с IP-адресов, соответствующих заранее запрограммированному шаблону. Существует возможность запрограммировать отклонение или утверждение IP-адреса. При помощи веб-интерфейса можно запрограммировать по 4 шаблона для протоколов IPv4 и IPv6 (стр. 144).	0
Авто IP	#533	Для автоматического задания IP-адреса для сетевого соединения. Эта функция доступна, если функция #500 включена. Если активирована эта функция, IP-адрес будет назначен автоматически без использования DHCP-сервера (Dynamic Host Configuration Protocol).	0
HTTPD	#534	Для установки HTTPD для сетевого соединения. Если активирована эта функция, можно получить доступ к веб-серверу.	1
Протокол IPv6	#535	<p>Если активирована эта функция, можно использовать протокол IPv6. После установки драйвера обязательно измените протокол порта на IPv6. Адрес протокола IPv6 можно проверить, напечатав "список НАСТРОЕК" (стр. 147).</p> <p>Примечание</p> <ul style="list-style-type: none"> • Чтобы активизировать эту функцию, необходимо выключить, а затем включить выключатель питания. 	0
WINS-сервер #1	#538	Для задания основного WINS-сервера для сетевого соединения. Эта функция доступна, если функция #500 отключена.	–
WINS-сервер #2	#539	Для задания дополнительного WINS-сервера для сетевого соединения. Эта функция доступна, если функция #500 отключена.	–

Функция	Код	Описание	Клавиша установки по умолчанию
WSD (Веб-службы для устройств)	#557	Для активации WSD (веб-служб для устройств).	1
AirPrint	#559	Для активации функции AirPrint.	1
Редактирование адресной книги через Интернет	#567	Если активирована эта функция, можно просматривать и редактировать адресную книгу с помощью веб-интерфейса.	1
Доступ к списку вызывавших абонентов через Интернет	#568	Если активирована эта функция, можно просматривать список вызывавших абонентов с помощью веб-интерфейса (стр. 148).	1
Доступ к общему отчету через Интернет	#569	Если активирована эта функция, можно просматривать общий отчет с помощью веб-интерфейса (стр. 148).	1
Удаление всех FTP/SMB-адресов	#578	Для удаления всех мест назначений FTP и мест назначений папок SMB, сохраненных в устройстве. <ul style="list-style-type: none"> • Перед активацией этой функции отсоедините следующие кабели. <ul style="list-style-type: none"> – Телефонный шнур – Кабель USB – Кабель локальной сети 	–
Режим локальной сети	#580	Для выбора режима локальной сети. <p>Важно</p> <ul style="list-style-type: none"> • Чтобы настроить эту функцию, убедитесь, что: <ul style="list-style-type: none"> – аппарат находится в режиме ожидания; – в устройстве автоматической подачи нет документа; – не активирована функция отложенной отправки (функция #412). 	1
Состояние беспроводного соединения	#581	Если функцией #580 выбрана беспроводная локальная сеть, можно проверить состояние беспроводного подключения к локальной сети.	–
WPS-PBC (безопасная настройка беспроводной сети нажатием на кнопку)	#582	Для настройки подключения к беспроводной сети с помощью WPS-PBC. Функция соответствует нажатию кнопки WPS . Подробнее см. стр. 32.	–
WPS-PIN (безопасная настройка беспроводной сети вводом PIN-кода)	#583	Для настройки подключения к беспроводной сети с помощью WPS-PIN. Подробнее см. стр. 33.	–
Поиск SSID	#584	Для настройки подключения к беспроводной сети путем автоматического поиска SSID в сети. Подробнее см. стр. 33.	–

9.2.1 Коды состояния сети

Функция	Код	Описание	Клавиша установки по умолчанию
Настройка беспроводного соединения вручную	#585	Для настройки беспроводного соединения путем введения необходимой информации вручную. Подробнее см. стр. 33.	—
Восстановление беспроводного соединения	#586	Для восстановления всех настроек беспроводного соединения.	—
Автоматическое разъединение соединения Wi-Fi Direct®	#592	Для задания таймера на время, которое должно пройти перед автоматическим разъединением соединения Wi-Fi Direct. Активируйте эту функцию для автоматического разъединения соединения Wi-Fi Direct по завершении печати. Это удобно, если вы обычно печатаете документы с помощью компьютера или используете аппарат совместно с другими пользователями.	2

9.2.1 Коды состояния сети

Когда во время сканирования ПК отображается соответствующее сообщение или не работает должным образом сетевая функция, можно просмотреть подробную информацию о состоянии сети.

1. **МЕНЮ** → **⌘ 5 2 6** → **ОК***1

- Указывается код состояния сети.

*1 Только для моделей с двустрочным ЖК-дисплеем. (👉)

Код	Состояние	Причина	Способ устранения
000	Нет подключения	Аппарат неправильно подключен к сети.	Проверьте подсоединения (стр. 29).
110	Не в сети	IP-адрес не настроен.	Настройте IP-адрес.
112	Не в сети	IP-адрес не определен из-за неправильной IP-конфигурации.	Исправьте конфигурацию сведений об IP-адресе.
113	Не в сети	IP-адрес не определен из-за его дублирования.	Измените IP-адрес.
121	Не в сети	Аппарат автоматически выделяет IP-адрес с помощью DHCP-сервера.	—
128	Не в сети	От DHCP-сервера нет ответа, или на нем произошла ошибка.	Обратитесь к сетевому администратору.
131	Не в сети	Аппарат автоматически выделяет IP-адрес с помощью функции "Авто IP".	—
210	В сети	Сеть работает благодаря ручной настройке IP-адреса.	—
220	В сети	Сеть работает благодаря выделению IP-адреса с помощью DHCP-сервера.	—

Код	Состояние	Причина	Способ устранения
230	В сети	Сеть работает благодаря выделению IP-адреса с помощью функции "Авто IP".	—
342	В сети	Протокол NetBIOS не работает из-за неправильного NetBIOS-имени.	Исправьте имя аппарата (функция #507).
343	В сети	Протокол NetBIOS не работает, так как NetBIOS-имя не является уникальным.	Измените имя аппарата (функция #507).
344	В сети	Не удалось согласовать NetBIOS-имя между другими сетями, так как не указан WINS-сервер.	Обратитесь к сетевому администратору.
352	В сети	Служба Bonjour не работает из-за неправильного имени главного узла Bonjour.	Исправьте имя аппарата (функция #507).
353	В сети	Служба Bonjour не работает, так как имя главного узла Bonjour не является уникальным.	Измените имя аппарата (функция #507).
801-999	Системная ошибка	Произошла системная ошибка.	Обратитесь в сервисную службу.

9.3 Программируемые функции: обновление

Функция	Код	Описание	Клавиша установки по умолчанию
Версия микропрограммы	#548	Для отображения версии микропрограммы и даты обновления.	—
Обновление микропрограммы	#549	Для обновления микропрограммы. Подробнее см. стр. 148.	—

9.4 Функции сети

1. Запустите приложение Multi-Function Station.
2. [Устройство] → [Встроенный Web сервер] → [СЕТЬ]
3. Введите "root" в качестве имени пользователя, затем введите пароль для программирования (функция #155). → [ОК]

Функция	Меню	Описание
Установка сетевых функций	[ФУНКЦ ЛВС]	Введите настройки локальной сети. Подробнее см. стр. 139.

Функция	Меню	Описание
Установка фильтрации IP	[ФУНКЦ ЛВС]	Введите информацию фильтрации IP. <ol style="list-style-type: none"> 1. Выберите [ФУНКЦ ЛВС] в меню. 2. Нажмите [ПРАВКА] рядом с [IP ФИЛЬТРАЦИЯ]. 3. Нажмите [ПРАВКА] рядом с [ФИЛЬТР (IPv4)]/[ФИЛЬТР (IPv6)]. 4. Измените режим и отредактируйте сведения об IP-фильтрации. → [ОТПРАВИТЬ] 5. Закройте веб-обозреватель.
Установка параметров прокси-сервера	[ФУНКЦ ЛВС]/[CLOUD]	Введите информацию о прокси-сервере для службы Google® Cloud Print™. Подробнее об этом можно узнать у оператора связи или сетевого администратора.
Настройка функции AirPrint	[AirPrint]	Активация функции AirPrint. Конфигурация и проверка данных для AirPrint.
Установка функции WSD	[WSD]	Активация WSD (веб-служб для устройств).
Установка информации для работы LDAP	[LDAP]	Введите информацию для работы LDAP. За дополнительной информацией обратитесь к администратору сети.
Установка имени сообщества для SNMP	[SNMP]	Введите имя сообщества для SNMP. Подробнее об этом можно узнать у оператора связи или сетевого администратора.
Установка местоположения, в котором используется данный аппарат	[SNMP]/[BONJOUR]	Введите сведения о местоположении аппарата.
Установка имени службы для технологии Bonjour	[BONJOUR]	Введите имя службы Bonjour.
Отображение локального адреса ссылки для протокола IPv6	[IPv6]	Отображается локальный адрес ссылки.
Отображение адреса IPv6 для автоматической конфигурации	[IPv6]	Отображается IP-адрес для автоматической конфигурации.
Установка IP-адреса для IPv6	[IPv6]	Введите IP-адрес для IPv6. Подробнее об этом можно узнать у оператора связи или сетевого администратора.
Установка маршрутизатора по умолчанию для IPv6	[IPv6]	Введите адрес маршрутизатора по умолчанию для IPv6. Подробнее об этом можно узнать у оператора связи или сетевого администратора.
Установка информации для сканирования на сервер FTP	[ФУНКЦИИ FTP]	Введите информацию сервера FTP для отправки сканированных изображений с аппарата на сервер FTP. Подробную информацию об этой функции см. в главе о сканировании.

Функция	Меню	Описание
Установка информации для сканирования на SMB	[ФУНКЦИИ SMB]	Введите информацию папки SMB для отправки отсканированных изображений с аппарата в папку SMB. Подробную информацию об этой функции см. в главе о сканировании.
Установка информации о сервере электронной почты для сканирования на адрес электронной почты	[ФУНКЦИИ EMAIL]	Введите информацию о сервере электронной почты для отправки с аппарата отсканированных изображений по электронной почте. Подробную информацию об этой функции см. в главе о сканировании.
Установка информации о сервере электронной почты для отправки факсов на адрес электронной почты	[ФУНКЦИИ EMAIL]	Введите информацию о сервере электронной почты для отправки с аппарата факсимильных сообщений по электронной почте. Подробную информацию об этой функции см. в главе о функциях факса.
Установка информации о сервере электронной почты для уведомления об ошибках	[ФУНКЦИИ EMAIL]	Введите информацию о сервере электронной почты для отправки с аппарата уведомлений об ошибках по электронной почте. <ol style="list-style-type: none"> 1. Выберите [ФУНКЦИИ EMAIL] в меню. 2. Нажмите [ПРАВКА] рядом с [СЕРВЕР EMAIL]. 3. Введите адрес электронной почты (отправителя), сведения о сервере электронной почты и часовой пояс. 4. [ОТПРАВИТЬ] 5. Закройте веб-обозреватель.
Установка данных о почтовом сервере для интернет-факса	[ФУНКЦИИ EMAIL]	Введите информацию о сервере электронной почты для отправки с аппарата интернет-факсов по электронной почте. Подробную информацию об этой функции см. в разделе "8.8 Интернет-факс" на стр. 129.
Задание функции уведомления об ошибках	[ФУНКЦИИ EMAIL]	[ВКЛ] : при возникновении неполадки аппарат отправляет сообщение электронной почты на зарегистрированные адреса. [ОТКЛ] (по умолчанию): отключение этой функции.
Регистрация получателей для функции уведомления об ошибках	[ФУНКЦИИ EMAIL]	<ol style="list-style-type: none"> 1. Выберите [ФУНКЦИИ EMAIL] в меню. 2. Нажмите [ПРАВКА] рядом с [ПОЛУЧАТЕЛЬ]. 3. Введите адрес электронной почты, на который будут отправляться уведомления об ошибках, и выберите типы неполадок. <ul style="list-style-type: none"> – [ПРЕДУПРЕЖДЕНИЕ ОБ ОКОНЧАНИИ РЕСУРСА]: предупреждение о необходимости скорой замены тонер-картриджа или модуля барабана. – [ПРЕДУПРЕЖДЕНИЕ ОБ ОТСУТСТВИИ БУМАГИ]: ошибка, обозначающая проблему с входным лотком для бумаги. – [ПРЕДУПРЕЖДЕНИЕ О ВЫРАБОТКЕ РЕСУРСА]: ошибка, обозначающая необходимость замены тонер-картриджа или модуля барабана. 4. [ОТПРАВИТЬ] 5. Закройте веб-обозреватель.

Функция	Меню	Описание
Настройка SSL/TLS	[SSL/TLS]	<ol style="list-style-type: none">1. Выберите [SSL/TLS] в меню.2. Нажмите [ПРАВКА] рядом с [SSL/TLS КОНФИГУРАЦИЯ].3. Выберите [ВКЛ] рядом с [SSL/TLS СЕРВИС].4. [ОТПРАВИТЬ]. Затем следуйте инструкциям на экране.5. Закройте веб-обозреватель.

10 Прочие полезные функции

10.1 Списки и отчеты

Вы можете распечатывать следующие списки и отчеты.

- "СПИСОК НАСТРОЕК"
- "СПИСОК АДРЕСОВ"
- "ОБЩИЙ ЖУРНАЛ"
- "СПИСОК РАССЫЛКИ"
- "ТЕСТ ПРИНТЕРА"
- "СПИСОК ВЫЗ. АБОН."*¹
- "СПИСОК PCL-ШРИФТ"*²
- "СПИСОК PS-ШРИФТ"*³
- "СПИСОК FTP"
- "СПИСОК SMB ПАПОК"
- "СЧЕТЧИК ПЕЧАТЬ"
- "СЧТЧ ПЕЧАТЬ ОТД"
- "ОТЧТ СТАТ ВПРВД"
- "МОИ ФУНКЦИИ"

*1 Только для моделей с поддержкой функции идентификации вызывающего абонента. (☞)

*2 Только для моделей с поддержкой функции PCL. (☞)

*3 Только для моделей с поддержкой функции PS. (☞)

Экраны сенсорной панели для печати списков и отчетов

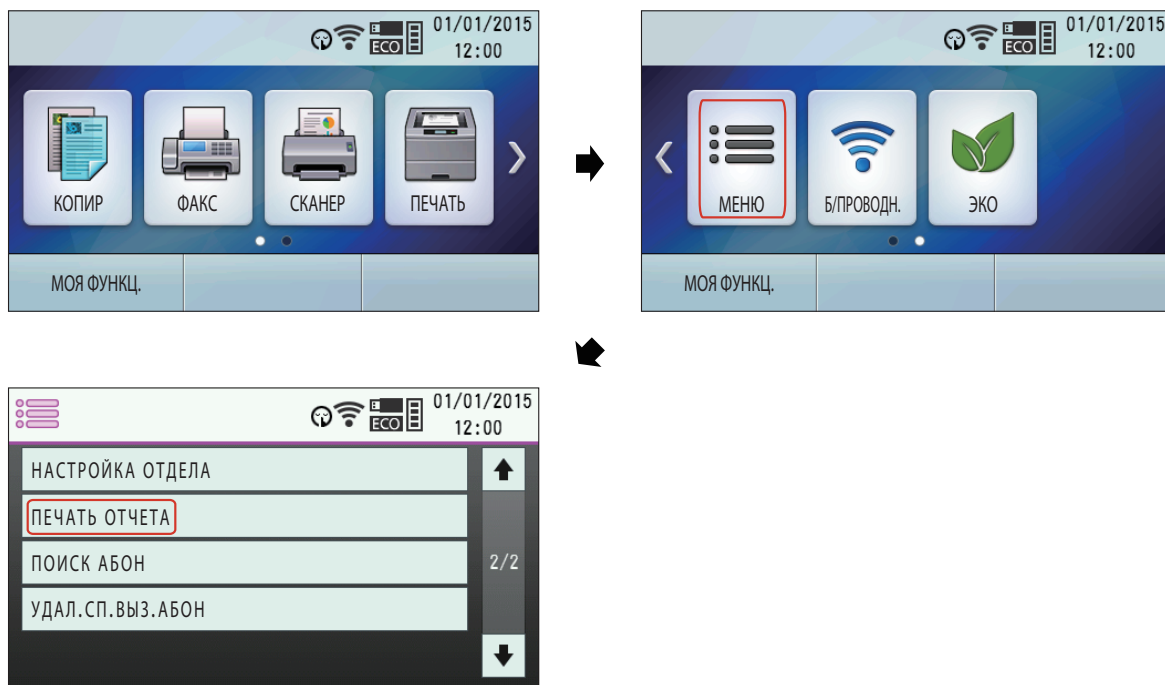

1. : **МЕНЮ** (многократно): "ПЕЧАТЬ ОТЧЕТА"
: экран "ПЕЧАТЬ ОТЧЕТА" дисплея (стр. 147).

2. Выберите нужную запись. → **ОК***¹

*1 Только для моделей с двустрочным ЖК-дисплеем. (☞)

Просмотр списка вызывавших абонентов с помощью веб-интерфейса (только для моделей с поддержкой подключения к локальной сети и функции идентификации вызывающего абонента) (📄)

Важно

- Предварительно убедитесь в том, что для функции доступа к списку вызывавших абонентов через Интернет (функция #568) установлено значение "вкл".
1. Запустите приложение Multi-Function Station.
 2. [Устройство] → [Встроенный Web сервер] → [Устройство]
 3. Введите "root" в качестве имени пользователя, затем введите пароль для программирования (функция #155). → [ОК]
 4. Выберите [ФУНКЦ ФАКС] в меню.
 5. Нажмите [СПИСОК] рядом с [ИДЕНТИФИКАЦИЯ ВЫЗЫВАЮЩИХ АБОНЕНТОВ].
 6. Отобразится список вызывавших абонентов.
 7. Закройте веб-обозреватель.

Просмотр общего отчета при помощи веб-интерфейса (только для моделей с поддержкой подключения к локальной сети и факса) (📄)

Важно

- Предварительно убедитесь в том, что для функции доступа к общему отчету через Интернет (функция #569) установлено значение "вкл".
1. Запустите приложение Multi-Function Station.
 2. [Устройство] → [Встроенный Web сервер] → [Устройство]
 3. Введите "root" в качестве имени пользователя, затем введите пароль для программирования (функция #155). → [ОК]
 4. Выберите [ФУНКЦ ФАКС] в меню.
 5. Нажмите [СПИСОК] рядом с [ЖУРНАЛ].
 6. Отобразится общий отчет.
 7. Закройте веб-обозреватель.

10.2 Обновление микропрограммы

Можно обновить микропрограммное обеспечение устройства.

Важно

- Для активации этой функции предварительно настройте прокси-сервер (функция #531).
- Не отключайте питание устройства во время обновления микропрограммного обеспечения.
- Не отключайте подключение к сети во время обновления микропрограммного обеспечения.

1. **МЕНЮ** → **##549** → **ОК**^{*1}
2. **L** / **OK** / **P** / **👉**: "ок"
 - Для отмены обновления нажмите **🛑СТОП**.

*1 Только для моделей с двустрочным ЖК-дисплеем. (📄)

Примечание

- В случае неудачного обновления микропрограммного обеспечения пройдите по следующей ссылке для получения информации о восстановлении устройства.
<http://panasonic.net/pcc/support/fax/world.htm>





10.3 Экологический режим

Установив на аппарате экологический режим, можно уменьшить число копий, создаваемых аппаратом, и количество энергии, потребляемой аппаратом.

При активации экологического режима будут автоматически установлены следующие настройки.









- Активируется копирование "2 на 1".
- Активируется дуплексное копирование.
- Выключается подсветка ЖК-дисплея. (Только для моделей с двустрочным ЖК-дисплеем) (📄)
- Аппарат переходит в режим энергосбережения через 1 минуту.

Активация экологического режима

-  : **МЕНЮ** (многократно): "эко РЕЖИМ" → **ОК** → Выберите "вкл." → **ОК**
 : **ЭКО** → "эко" → "вкл."

Настройка экологического режима

Все настройки экологического режима можно изменить.

-  : **МЕНЮ** (многократно): "эко РЕЖИМ" → **ОК** → Выберите "вкл." → **ОК**
 : **ЭКО**
- Выберите настройку, которую вы хотели бы изменить.
- Выберите нужную запись.
-  : **ОК** /  : "ок"

Варианты выбора, доступные для каждой настройки:

- "N НА 1"
- "2 НА 1"
- "4 НА 1"
- "8 НА 1"
- "ВЫКЛ. "
- "ОРИЕНТАЦИЯ"
- "КНИЖНАЯ"
- "АЛЬБОМНАЯ"
- "2-СТОП. "
- "ШИР. КРОМКА"
- "УЗК. КРОМКА"
- "ВЫКЛ. "
- "ПОДСВЕТКА" (Только для моделей с двустрочным ЖК-дисплеем) (📄)
- "ВЫКЛ. "
- "АВТО"

10.4 Режим ограничений

Можно ограничить выполнение операций, установив код отдела.

Только пользователи, знающие код отдела, могут:

- сделать копию,
- напечатать документ,
- напечатать документ с запоминающего устройства USB.

Примечание

- Можно установить коды отделов и настройки ограничения для разных отделов (до 100 отделов).
- При пользовании функцией режима ограничения не допускайте, чтобы код администратора был известен многим пользователям.

10.4.1 Сенсорная панель для режима ограничения

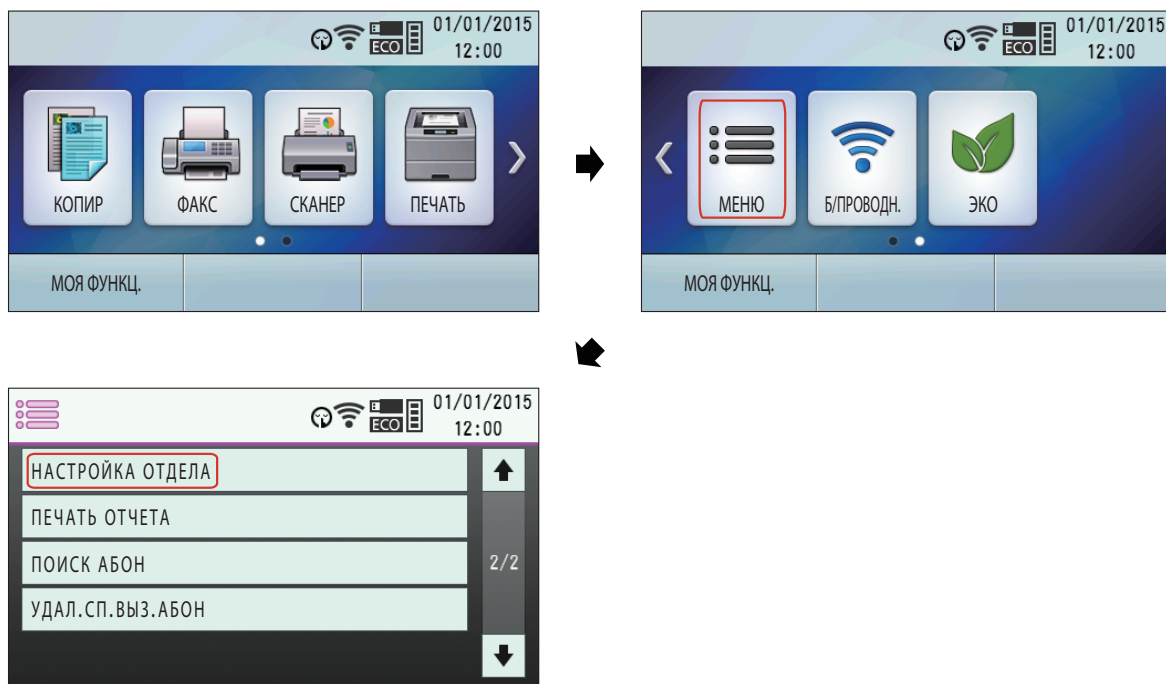

10.4.2 Настройка режима ограничения

Включение режима ограничения

1. **МЕНЮ** → **#154** → **ОК***1
2. Введите код администратора (функция #151). → **OK/P** : "ок"
3. Выберите "вкл.". → **OK/P** : "ок"

*1 Только для моделей с двустрочным ЖК-дисплеем. ()

Установка режима ограничения для отделов

Важно

- Предварительно убедитесь в том, что для функции #154 установлено значение "вкл.".

L  Для моделей с двустрочным ЖК-дисплеем ():

1. **МЕНЮ** (многократно): "настройка отдела" → **▶**
2. Введите код администратора (функция #151). → **OK**
3. Выберите "нов". → **OK**
4. Введите имя, состоящее не более чем из 16 символов (о вводе символов см. стр. 63). → **OK**
5. Введите 4-значный код отдела при помощи клавиш 0-9. → **OK**
6. При необходимости измените настройку "печать" или "копир".
Выберите нужную установку. → **OK**

P  Для моделей с сенсорной панелью ():

1. Экран "настройка отдела" дисплея (стр. 150).
 - Введите код администратора (функция #151). → "ок"
2. "показать список отделов" → "нов"
3. Введите имя, состоящее не более чем из 16 символов (о вводе символов см. стр. 63).
4. Введите 4-значный код отдела при помощи клавиш 0-9.

- При необходимости измените настройку "ПЕЧАТЬ" или "КОПИР".
Выберите нужную установку. → "ок"

Редактирование настроек режима ограничения для отделов

Важно

- Предварительно убедитесь в том, что для функции #154 установлено значение "вкл. ".

Для моделей с двустрочным ЖК-дисплеем (☞):

- МЕНЮ** (многократно): "НАСТРОЙКА ОТДЕЛА" → 
- Введите код администратора (функция #151). → **ОК**
- Выберите "РЕДАКТ". → **ОК**
- Выберите нужную запись. → **МЕНЮ** → ***/ТОН**
- При необходимости отредактируйте имя. → **ОК**
- При необходимости отредактируйте код отдела. → **ОК**
- При необходимости отредактируйте настройки отдела.
Выберите нужную установку. → **ОК**
- ⏏/СТОП**

Для моделей с сенсорной панелью (☞):



- Экран "НАСТРОЙКА ОТДЕЛА" дисплея (стр. 150).
 - Введите код администратора (функция #151). → "ок"
- "показать список отделов"
- Выберите нужную запись.
- Измените имя, код отдела или настройки при необходимости.
- "ок" → 

Удаление записи

Важно

- Предварительно убедитесь в том, что для функции #154 установлено значение "вкл. ".

Для моделей с двустрочным ЖК-дисплеем (☞):

- МЕНЮ** (многократно): "НАСТРОЙКА ОТДЕЛА" → 
- Введите код администратора (функция #151). → **ОК**
- Выберите "РЕДАКТ" → **ОК**
 - Удаление всех записей:
 : "УДАЛИТЬ ВСЕ" → **ОК** → **ОК** → **⏏/СТОП**
- Выберите нужную запись. → **МЕНЮ** → **#**
 - Чтобы отменить удаление, нажмите **⏏/СТОП**.
- ОК**

Для моделей с сенсорной панелью (☞):

- Экран "НАСТРОЙКА ОТДЕЛА" дисплея (стр. 150).
 - Введите код администратора (функция #151). → "ок"
- "показать список отделов"
- Выберите нужную запись.
- "удалить" → "да"
 - Удаление всех записей:
"удалить все" → "да" → 

Установка или редактирование режима ограничения при помощи веб-интерфейса

Важно

- Предварительно убедитесь в том, что для функции #154 установлено значение "вкл. ".
1. Запустите приложение Multi-Function Station.
 2. [Устройство] → [Встроенный Web сервер] → [Устройство]
 3. Введите "root" в качестве имени пользователя, затем введите пароль для программирования (функция #155). → [ОК]
 4. Выберите [РЕЖ ОГРАНИЧЕНИЯ] в меню.
 5. Введите код администратора (функция #151). → [ОК]
 6. Нажмите [ПРАВКА] рядом с пунктом, который необходимо зарегистрировать или редактировать.
 7. Введите имя и 4-значный код отдела.
 8. При необходимости выберите [ВКЛ] из выпадающего списка [ПЕЧАТЬ].
 9. При необходимости выберите [ВКЛ] из выпадающего списка [КОПИР].
 10. [ОТПРАВИТЬ]
 11. Закройте веб-обозреватель.

10.4.3 Просмотр и печать счетчика для отделов

Просмотр показаний счетчика копий/отпечатков для отделов

1. [МЕНЮ] → [4][7][9] → [ОК]^{*1}
 2. Введите код администратора (функция #151). → [L][...]: [ОК]/[P][...]: "ок"
 3. Выберите нужную запись.
- *1 Только для моделей с двустрочным ЖК-дисплеем. (☞)

Печать отчетов о подсчитанном количестве копий/распечаток для отделов

1. [L][...]: [МЕНЮ] (многократно): "ПЕЧАТЬ ОТЧЕТА"
[P][...]: экран "ПЕЧАТЬ ОТЧЕТА" дисплея (стр. 147).
 2. Выберите "счтч ПЕЧАТЬ ОТД". → [ОК]^{*1}
 3. Введите код администратора (функция #151). → [L][...]: [ОК]/[P][...]: "ок"
- *1 Только для моделей с двустрочным ЖК-дисплеем. (☞)

Сброс счетчиков для отделов

1. [L][...]: [МЕНЮ] (многократно): "НАСТРОЙКА ОТДЕЛА" → [▶]
[P][...]: экран "НАСТРОЙКА ОТДЕЛА" дисплея (стр. 150).
 2. Введите код администратора (функция #151). → [L][...]: [ОК]/[P][...]: "ок"
 3. Выберите "СВРОСИТЬ СЧЕТЧИК". → [ОК]^{*1}
 4. [L][...]: [ОК] → [STOP]
[P][...]: "да" → [↩]
- Чтобы отменить сброс, нажмите [L][...]: [STOP]/[P][...]: [↩].
- *1 Только для моделей с двустрочным ЖК-дисплеем. (☞)

Примечание

- Сброс подсчитанного количества копий/распечаток будет выполнен только при включенном режиме ограничения (функция #154).

10.5 МОЯ ФУНКЦИЯ (QUICK-JOB)

Часто используемые операции сканирования/копирования можно запрограммировать предварительно (до 3 операций каждого типа). Предварительно запрограммировать можно перечисленные ниже параметры:

Сканирование	Копирование
Имя задания	Имя задания
Режим сканирования	Компоновка страницы
Выбор ПК* ¹	Количество
Тип сканирования	Размер оригинала
Размер сканируемой области	Входной лоток
Разрешение	Коэффициент масштабирования
Формат файла	Разрешение
Яркость	Дуплекс
Контрастность	Край
–	Поле

*1 Только для моделей с поддержкой подключения к сети (🔌)

Программирование для МОЕЙ ФУНКЦИИ (QUICK-JOB)

L  Для моделей с двустрочным ЖК-дисплеем (🔌):

1. Переведите аппарат в нужный режим (сканирования или копирования).
2. **МОЯ ФУНКЦИЯ**
3. Выберите нужную запись.
4. Выберите нужную установку. → **OK**
 - Для настройки других записей повторите шаги 3 и 4.
 - В зависимости от параметра, для ввода значения можно использовать клавиатуру набора номера.
5. Многократно нажимайте **STOP** для выхода.

P  Для моделей с сенсорной панелью (🔌):

1. **МОЯ ФУНКЦ.**
2. Нажмите "НАСТРОЙКИ" рядом с нужной записью.
3. Выберите "КОПИР" или "СКАНЕР".
4. Выберите нужную установку.

Сканирование/создание копий с использованием предварительно запрограммированной установки

L  Для моделей с двустрочным ЖК-дисплеем (🔌):

1. Переведите аппарат в нужный режим (сканирования или копирования).
2. **МОЯ ФУНКЦИЯ**
3. Выберите номер нужной установки (1-3).
4. **START**

P  Для моделей с сенсорной панелью (🔌):

1. **МОЯ ФУНКЦ.**
2. Выберите номер нужной установки.
 - Функция QUICK-JOB запустится автоматически.

Примечание

- Список установок МОЕЙ ФУНКЦИИ (QUICK-JOB) можно распечатать (стр. 147).

10.6 Печать с мобильных устройств

Информацию со смартфона, планшета и т.д. можно распечатать.

10.6.1 Mobile Print (приложение Panasonic)

Это приложение доступно для устройств под управлением iOS и Android™. Приложение "Mobile Print" (приложение Panasonic) можно загрузить с App Store (iOS) или Google Play™ (Android).

10.6.2 Google Cloud Print (Виртуальный принтер Google)

С поддерживаемых устройств можно печатать с помощью Google Cloud Print (может понадобиться дополнительное программное обеспечение).

Важно

- Аппарат необходимо предварительно зарегистрировать в службе Google Cloud Print.

Регистрация аппарата в службе Google Cloud Print

1. Запустите приложение Multi-Function Station.
2. [Устройство] → [Встроенный Web сервер] → [СЕТЬ]
3. Введите "root" в качестве имени пользователя, затем введите пароль для программирования (функция #155). → [ОК]
4. Выберите [CLOUD] в меню.
5. Нажмите [РЕГИСТРИРОВАТЬ] рядом с [РЕГИСТРАЦИЯ].
6. Установите флажок [Я СОГЛАСЕН С "ПОЛОЖЕНИЯМИ И УСЛОВИЯМИ ИСПОЛЬЗОВАНИЯ"], а затем выберите [РЕГИСТРИРОВАТЬ].
7. Зарегистрируйтесь в службе Google Cloud Print.
 - Для регистрации может понадобиться информация об учетной записи Google.

10.6.3 AirPrint



Данная функция позволяет печатать напрямую с устройств с iOS версии 4.2 или выше и устройств с Mac OS X 10.7 или выше без установки драйвера.

Важно

- Предварительно убедитесь в том, что функция #559 установлена на "вкл".
- При использовании Secure AirPrint необходимо предварительно установить настройки SSL/TLS (стр. 146).

10.6.4 Wi-Fi Direct (Для Android)









Wi-Fi Direct позволяет создать защищенное беспроводное сетевое подключение между вашим устройством и мобильным устройством без использования точки доступа.

В зависимости от мобильного устройства выберите нужный способ настройки подключения.

Примечание

- При использовании этой функции существующее соединение по локальной сети отключается. Если в течение определенного периода времени данные не передаются с помощью Wi-Fi Direct, это подключение автоматически разрывается, после чего восстанавливается подключение по локальной сети. Время автоматического разъединения подключения Wi-Fi Direct можно установить отдельно (функция #592).
- Для печати с мобильного устройства необходимо установить "Mobile Print" (приложение Panasonic) (версия 2.0 или выше).

Настройка Wi-Fi Direct

1. :  / : : Б/ПРОВОДН.
 2. Выберите "Wi-Fi Direct НСТ" → *1
 3. Подключите мобильное устройство.
 - При подключении мобильного устройства в ручном режиме введите SSID и пароль, отображенные на устройстве.
Для моделей с двустрочным ЖК-дисплеем (): пароль отображается после нажатия .
 - Когда соединение завершено, отображается "СОЕДИНЕНО".
- *1 Только для моделей с двустрочным ЖК-дисплеем. ()

10.7 Пароль Печати







Для печати с компьютера можно назначить пароль. Эта функция позволяет контролировать момент начала печати, чтобы посторонние не смогли просмотреть или забрать конфиденциальные или требующие защиты документы.

1. Откройте документ, который вы хотите напечатать.
2. Выберите **[Печать]** в меню.
3. Выберите имя аппарата в качестве активного принтера.
4. Выберите **[Настройка]**, затем откройте вкладку **[Тип задания]**.
5. Выберите **[Пароль Печати]**.
 - В поле **[Имя задания]** можно ввести нужное имя задания длиной до 15 символов. Если имя задания не введено, его назначит само приложение.
6. Щелкните **[ОК]**.
7. Щелкните **[Печать]**.
 - Диалоговое окно для назначения пароля отображается только в первый раз. Введите нужный 4-значный пароль, а затем щелкните **[ОК]**.

Примечание

- В панели задач отобразится значок менеджера заданий печати. Щелкните по этому значку для запуска приложения, с помощью которого можно управлять заданиями печати.

Чтобы распечатать защищенный документ на аппарате

1. **[ПЕЧАТЬ]** → "ПАРОЛЬ ПЕЧАТИ"
 2. Выберите имя нужного компьютера. → *1
 3. Введите пароль защищенной печати, назначенный на компьютере. → :  / : "ок"
 4. Выберите нужное задание печати. → *1
 - Для выбора нескольких заданий печати повторите этот шаг.
 - Если компьютер неактивен, задания не отображаются.
 5. Нажмите  для начала печати.
- *1 Только для моделей с двустрочным ЖК-дисплеем. ()

Примечание

- Если пароль, который нужно ввести в шаге 3, забыт, с помощью компьютера удалите все задания печати, назначьте новый пароль, затем начните печать снова.

10.8 Пробная печать

При печати нескольких копий документа, эта функция дает возможность печатать только первой копии для проверки результатов печати. Если эта копия напечатана правильно, вы можете продолжить печать оставшихся документов.

Примечание

- Эта функция недоступна при использовании драйверов принтера PCL, PS или XPS.

1. Откройте документ, который вы хотите напечатать.
2. Выберите **[Печать]** в меню.
3. Выберите имя аппарата в качестве активного принтера.
4. Выберите **[Настройка]**, затем откройте вкладку **[Тип задания]**.
5. Выберите **[Пробная печать]**.
 - В поле **[Имя задания]** можно ввести нужное имя задания длиной до 15 символов. Если имя задания не введено, его назначит само приложение.
6. Щелкните **[ОК]**.
7. Щелкните **[Печать]**.
 - Аппарат печатает 1 копию документа и временно останавливается, чтобы вы могли проверить, выглядит ли результат печати так, как вы ожидаете.
 - В панели задач отобразится значок менеджера заданий печати. Щелкните по этому значку для запуска приложения, с помощью которого можно управлять заданиями печати.

Чтобы распечатать остальные документы на аппарате

1. **ПЕЧАТЬ** → "ПРОВНАЯ ПЕЧАТЬ" → **ОК**^{*1}
2. Выберите имя нужного компьютера. → **ОК**^{*1}
3. Выберите нужное задание печати.
 - Если компьютер неактивен, задания не отображаются.
4. Нажмите **СТАРТ** для продолжения печати.
 - Для отмены печати нажмите **L**: **##** → **ОК** / **П**: "УДАЛИТЬ" → "ОК", затем начните печать сначала.

*1 Только для моделей с двустрочным ЖК-дисплеем. (📄)

10.9 Запоминающее устройство USB

Вы можете распечатывать файлы, хранящиеся на USB-накопителе, и сохранять файлы в памяти USB-накопителя.

Примечание

- С этим устройством можно использовать USB-накопители класса Mass Storage (формат: FAT12/FAT16/FAT32, размер сектора: 512 байт).
 - Следующие типы USB-накопителей не могут быть использованы:
 - устройства в формате NTFS;
 - флеш-накопители USB с множественным номером логического устройства (LUN);
 - флеш-накопители USB с несколькими разделами;
 - устройства с функцией шифрования;
 - устройства с встроенной функцией USB-концентратора.
- Даже если ваш USB-накопитель не принадлежит к этим типам, он может не работать с данным аппаратом.
- Если флеш-накопитель USB подключен через USB-концентратор, устройство не будет распознано. Не подключайте через USB-концентратор.
 - Перед повторным подключением USB-накопителя выньте его полностью.
 - Для каждой сканированной страницы может потребоваться приблизительно до 10 МБ свободного места.
 - Чтобы обеспечить соответствие ограничениям на постоянное излучение:
 - используйте запоминающие устройства USB, которые соответствуют стандартам по электромагнитной совместимости (например: CE, FCC).

Папка для файлов на USB-накопителе

При сохранении файла в памяти USB-накопителя будет создана следующая папка:

USB:/(Имя устройства)/IMAGE/XXXXXXXX

("XXXXXXXX" — это последние 8 цифр MAC-адреса.)

Важно

- Не извлекайте USB-накопитель из устройства и не выключайте переключатель питания во время чтения или записи данных. Это может привести к повреждению аппарата или файла.
- Обязательно создавайте резервные копии данных.
- Мы не несем ответственности за любой ущерб, полученный в результате повреждения или потери данных, хранящихся на USB-накопителе.
- При утилизации или передаче USB-накопителя другому лицу рекомендуется удалить сохраненные данные. Ответственность за данные, хранящиеся на USB-накопителе, несет исключительно пользователь.

10.10 Central Management Controller

С помощью этой системы можно управлять многофункциональными принтерами по сетевому подключению.

- В качестве администратора вы сможете следить за количеством распечатанных страниц и просматривать информацию об ошибках для каждого многофункционального принтера.
- Вы также сможете обновлять микропрограммное обеспечение и драйверы нескольких многофункциональных принтеров одновременно.
- При возникновении системной ошибки многофункционального принтера система уведомит вас об этом с помощью электронного сообщения

и т. д.

Для получения подробной информации перейдите по следующей ссылке.

<http://panasonic.net/pcc/support/fax/world.htm>

10.11 Услуга отличимого звонка

Когда на один из телефонных номеров поступает вызов, телефонная компания подает на телефонную линию звонок определенного типа, указывающего, которому из номеров этот вызов адресован. Если аппарат настроен на распознавание отличимого звонка, при поступлении вызова на номер факса он автоматически начинает прием факса.

Для использования услуги отличимого звонка необходимо подключить эту услугу в местной телефонной компании. О доступности этой услуги можно узнать в местной телефонной компании.

Важная информация для пользователей моделей с суффиксом CX:

- Если в функции #114 выбран Тунис, эта услуга недоступна.
- Если в функции #114 выбрана Малайзия, эта услуга недоступна.

10.11.1 Использование двух или более телефонных номеров на одной телефонной линии

Чтобы включить эту функцию, предварительно установите следующие настройки:

1. **МЕНЮ** → **☰ 4 3 0** → Выберите "вкл." → **OK**^{*1}

*1 Только для моделей с двустрочным ЖК-дисплеем. ()

Примечание

- Если активирована функция отличимого звонка, изменение режима приема невозможно.

Как аппарат получает телефонные вызовы и факсы

Если входящий вызов поступает на номер факса, аппарат звонит звонком назначенного типа и автоматически начинает прием факса.

Если входящий вызов поступает на номер телефона, аппарат продолжает звонить.

- Если подключен внешний автоответчик, задайте для автоответчика количество звонков до ответа большее 2.

10.11.2 Использование трех или более телефонных номеров на одной телефонной линии

Может понадобиться использование трех или более телефонных номеров на одной телефонной линии. Для того чтобы определить, которому из номеров адресован вызов, каждому из них нужно назначить отдельный тип звонка.

Пример: использование трех телефонных номеров

Телефонный номер	Тип звонка	Использование
012 1234	Стандартный звонок	Личный
012 5678	Двойной звонок	Служебный
012 9876	Тройной звонок	Факс

Чтобы для факса использовался отдельный телефонный номер, запрограммируйте тип звонка, назначенный факсу (функция #431). Например, если факсу назначен тройной звонок, следует запрограммировать тип "С" (тройной звонок).

10.11.3 Программирование типа звонка, назначенного факсу

1. Установите для функции #430 значение "вкл. ".
2. **МЕНЮ** → **##431**
3. Выберите нужный тип звонка, назначенный факсу. → **OK***1

*1 Только для моделей с двустрочным ЖК-дисплеем. (☞)

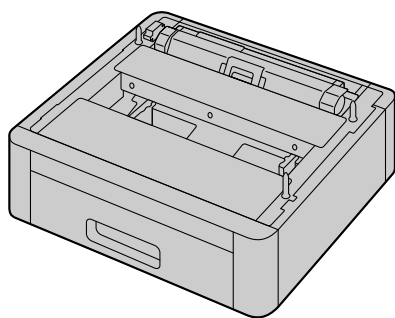

10.12 Нижний входной лоток (дополнительный) ☞

Можно добавить нижний входной лоток. Информацию по аксессуарам см. на стр. 19. Количество бумаги, загружаемой в аппарат, указано на стр. 204.





Важно

- Перед началом установки нижнего входного лотка обязательно отсоедините шнур питания от аппарата.
- Перед использованием устройства необходимо установить тип нижнего входного лотка. Подробнее см. стр. 161.
- После установки можно выбрать использование нижнего входного лотка для следующих целей:
 - Настройка входного лотка для печати списков и отчетов (функция #390).
 - Настройка входного лотка для бумаги на прием и передачу факсов (функция #440).
 - Настройка входного лотка для бумаги на копирование (функция #460).
 - Входной лоток для бумаги для печати PCL (функция #760).
- Чтобы использовать нижний входной лоток с компьютером, необходимо изменить свойства принтера. Подробнее см. стр. 161.
- Для установки формата и типа бумаги для печати:

- Размер бумаги для нижнего входного лотка 1 (функция #382)
- Тип бумаги для нижнего входного лотка 1 (функция #385)
- Размер бумаги для нижнего входного лотка 2 () (функция #389)
- Тип бумаги для нижнего входного лотка 2 () (функция #386)
- Можно изменить настройку левого поля (функция #394).

Информация о номере лотка

Вместо названия лотка на аппарате отображается его номер, приведенный ниже.

- "#1": стандартный входной лоток
 - "#2": Многоцелевой лоток ()
 - "#3": Нижний входной лоток 1 ()
 - "#4": Нижний входной лоток 2 ()
- При вставке лишь нескольких листов бумаги для печати рекомендуем использовать многоцелевой лоток.
 - В случае смещения бумаги для печати при снятии входного лотка с устройства, верните её на место во входном лотке. Смещение бумаги может привести к её замятию.

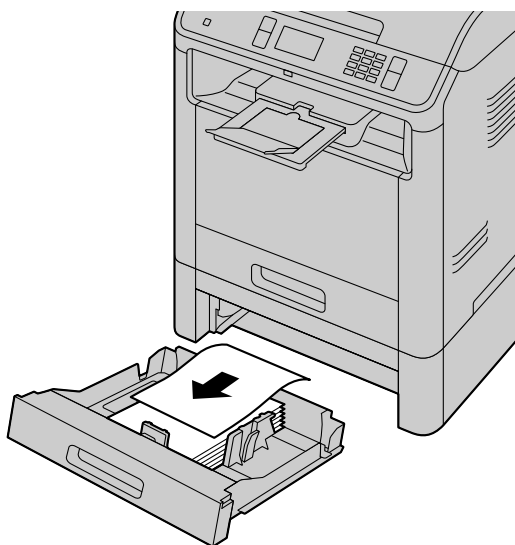

- Снимая с устройства входной лоток проследите за тем, чтобы в устройстве не осталось бумаги для печати. Оставшаяся в устройстве бумага может подвергнуться замятию.

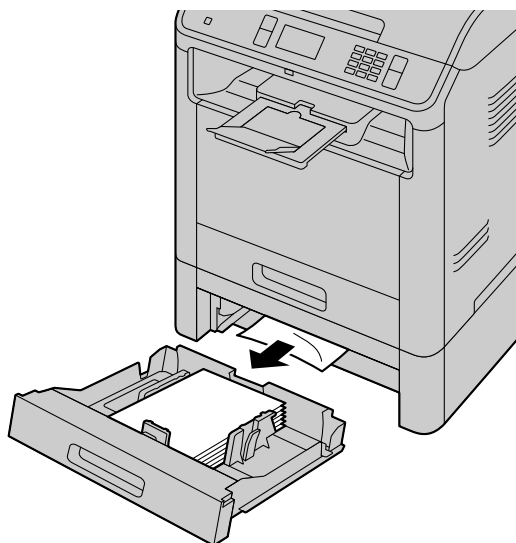

Меры предосторожности при обращении с нижним входным лотком

- Не роняйте нижний входной лоток.

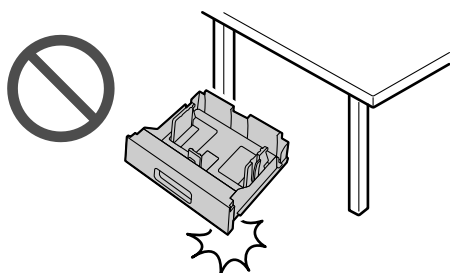

- Извлекая или устанавливая нижний входной лоток, держите его обеими руками.
- Нижний входной лоток, заполненный бумагой для печати, весит:

– DA-FAP109 — приблизительно 4,5 кг,

– DA-FAP110 — приблизительно 5,2 кг.

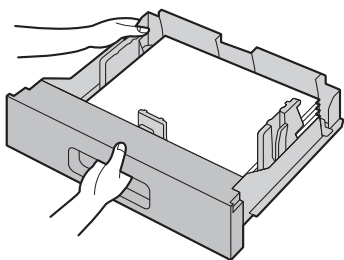

Приблизительно 4,5 кг (kg)

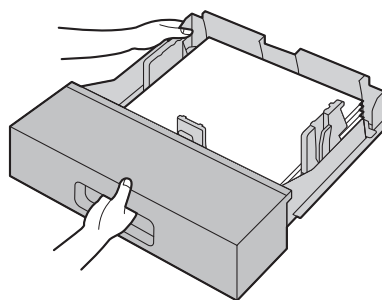

Приблизительно 5,2 кг (kg)





- Не устанавливайте аппарат в местах, где он будет неустойчив или подвергаться вибрации. Аппарат с установленным нижним входным лотком, заполненным бумагой для печати, весит:
 - DA-FAP109 — приблизительно 11,2 кг,
 - DA-FAP110 — приблизительно 11,7 кг.

- При переноске аппарата обязательно снимите нижний лоток заранее и переносите их по отдельности. При переноске устройства вместе с нижним лотком он может упасть.

10.12.1 Установка нижнего входного лотка

Перед использованием устройства необходимо установить тип нижнего входного лотка.







Для установки типа нижнего входного лотка 1

1. **МЕНЮ** → **# 3 9 6** → **OK***1
 2. Выберите нужную установку. → **OK***1
 - "LETTER/A4": DA-FAP109
 - "LEGAL": DA-FAP110
 3.  : **МЕНЮ** /  : 
- *1 Только для моделей с двустрочным ЖК-дисплеем. ()

Примечание

- После активизации этой функции необходимо выключить, а затем включить переключатель питания.

Для установки типа нижнего входного лотка 2

1. **МЕНЮ** → **# 3 9 7** → **OK***1
 2. Выберите нужную установку. → **OK***1
 - "LETTER/A4": DA-FAP109
 - "LEGAL": DA-FAP110
 3.  : **МЕНЮ** /  : 
- *1 Только для моделей с двустрочным ЖК-дисплеем. ()

Примечание

- После активизации этой функции необходимо выключить, а затем включить переключатель питания.

Для использования нижнего входного лотка с компьютером сделайте следующее.

1. Откройте окно принтера.
 Для Windows XP:
 [Принтеры и факсы]
 Для Windows Vista:
 [Панель управления] → [Принтеры]
 Для Windows 7/Windows 8/Windows 10:
 [Панель управления] → [Устройства и принтеры]
2. Выберите имя устройства.
3. Откройте окно свойств принтера.
 Для Windows XP:
 Выберите [Свойства] в меню [Файл].
 Для Windows Vista:
 Выберите [Свойства] в меню [Упорядочить].
 Для Windows 7/Windows 8/Windows 10:
 Щелкните правой кнопкой по значку устройства. → [Свойства принтера]
4. Щелкните [Автоконфигурация] на вкладке [Устройство]. → [OK]
 - Нижний входной лоток будет обнаружен автоматически.
 - Если настройка не изменяется автоматически, измените ее вручную.
5. [OK]

11 Справка

11.1 Отчетные сообщения (только для моделей с поддержкой функции факса)

Для обозначения состояния передачи или приема факса аппаратом в отчете об отправке и в общем отчете печатается одно из указанных ниже сообщений (стр. 147).

Сообщение	Код	Причина и решение
СБОЙ СВЯЗИ	40-42 46-72 FF	• Ошибка во время передачи или приема. Повторите попытку или уточните у абонента.
	43 44	• Неисправность телефонной линии. Подключите телефонный шнур аппарата к другой телефонной розетке и повторите попытку. • Ошибка при международной связи. Попробуйте использовать режим международной связи (функция #411).
ЗАСТРЕВАНИЕ ДОКУМЕНТА	----	• Удалите застрявший документ (стр. 190).
ОШ.-В ДРУГ. ФАКСЕ	53 54 59 70	• Ошибка при приеме или передаче вследствие неполадки в факсимильном аппарате абонента. Уточните у абонента.
ФАКС ИЗ ЧЕРН. СПИСКА НЕ ПРИНЯТ	----	• Функция запрета на прием нежелательных факсов аппарата отклонила прием факса.
ПАМЯТЬ ПЕРЕПОЛНЕНА	----	• Память переполнена принятыми документами из-за отсутствия бумаги для печати или застревания бумаги для печати. Вставьте бумагу (стр. 37) или удалите застрявшую бумагу (стр. 183). • Если в настройке ПК-факса (функция #442) установлено значение "ВСЕГДА", проверьте соединение между компьютером и аппаратом. • Если для режима предварительного просмотра факсов (функция #448) установлено значение "ВКЛ.", используйте веб-обозреватель компьютера, подключенного через локальную сеть, для просмотра, печати или сохранения документов, а затем удалите ненужные документы (стр. 127). ()
НЕТ ДОКУМЕНТА / СБОЙ ЗАХВ. БУМ.	----	• Документ вставлен в аппарат неправильно. Вставьте документ еще раз и повторите попытку. • Верхняя крышка автоматического податчика документов закрыта не полностью. Крепко надавите на передний и задний края верхней крышки автоматического податчика документов, а затем подайте документ еще раз.

Сообщение	Код	Причина и решение
ФАКС АБОНЕНТА НЕ ОТВЕЧАЕТ	----	<ul style="list-style-type: none"> • Факсимильный аппарат абонента занят или в нем закончилась бумага. Попробуйте еще раз. • Факсимильный аппарат абонента звонит слишком много раз. Отправьте факс вручную (стр. 113). • Ваш абонент использует не факсимильный аппарат, а какое-то иное устройство. Уточните у абонента. • Набранный номер не обслуживается.
НАЖАТА КНОПКА 'СТОП'	----	<ul style="list-style-type: none"> • Нажата кнопка , и сеанс факсимильной связи отменен.
ОТКРЫТА КРЫШКА КОНСОЛИ	----	<ul style="list-style-type: none"> • Открыта передняя крышка. Закройте ее и повторите попытку.
НОРМАЛЬНО	----	<ul style="list-style-type: none"> • Передача или прием факса завершены успешно.

11.1.1 Отчетные сообщения интернет-факса (список кодов ошибок)

Если интернет-факс не может быть отправлен или получен, в общем отчете журнала и в отчете об отправке отображается код ошибки. Если приведенные инструкции не помогают решить проблему, обратитесь к сетевому администратору.

Код ошибки	Причина	Способ устранения
C0	Проблема с сетью.	Проверьте соединение кабеля 10 Base-T/100 Base-TX/1000 Base-T.
C1	Произошла ошибка связи во время начальной процедуры.	Попросите отправителя выслать документ повторно.
C2	Подключение было потеряно из-за слишком большого размера электронного письма. Неправильные настройки SMTP.	Разделите документ на меньшие части и отправьте их. Проверьте настройки SMTP.
C3	Адрес электронной почты был введен неправильно.	Проверьте адрес электронной почты.
C5	Проблема с сетью.	Проверьте соединение кабеля 10 Base-T/100 Base-TX/1000 Base-T.
C6	Указанный SMTP-сервер недоступен.	Проверьте настройки IP-адреса SMTP-сервера.
C7	Проблема с сетью.	Проверьте соединение кабеля 10 Base-T/100 Base-TX/1000 Base-T.
C8	Формат полученных данных не поддерживается.	Попросите отправителя послать данные вложения в поддерживаемом формате, а именно: <ul style="list-style-type: none"> • формат TIFF-F; • Данные изображения, которое соответствует формату бумаги
C9	Нет доступа к POP-серверу (неправильный IP-адрес POP-сервера). POP-сервер не работает.	Проверьте IP-адрес POP-сервера.
CA	Нет доступа к POP-серверу (ошибка имени пользователя или пароля).	Проверьте имя пользователя и пароль для доступа к POP-серверу, а также настройки APOP.



Код ошибки	Причина	Способ устранения
CC-CD	Ошибка DNS-сервера/тайм-аут подключения к DNS-серверу/DNS-сервер недоступен.	Проверьте имя POP-сервера. Проверьте имя SMTP-сервера. Проверьте IP-адрес DNS-сервера.
CE	Ошибка проверки подлинности при подключении к SMTP-серверу (проверка подлинности SMTP).	Проверьте имя пользователя и пароль для проверки подлинности SMTP.

11.2 Общие сообщения

Для обозначения состояния аппарата на дисплее отображается одно или несколько указанных ниже сообщений.

Дисплей	Причина и решение
"ВЫЗВАТЬ СЕРВИС"	<ul style="list-style-type: none"> Какая-то неполадка в аппарате. Обратитесь в сервисную службу.
"ЗАМЕНИТЕ БАРАБАН"	<ul style="list-style-type: none"> Неисправен модуль барабана. Замените модуль барабана и тонер-картридж.
"ПРОВЕРИТЬ ДОКУМ. "	<ul style="list-style-type: none"> Документ вставлен в аппарат неправильно. Удалите документ, а затем нажмите , чтобы сбросить сообщение. Вставьте документ правильно. При частых сбоях подачи документов прочистите ролики податчика документов (стр. 193) и повторите попытку. Верхняя крышка автоматического податчика документов закрыта не полностью. Крепко надавите на передний и задний края верхней крышки автоматического податчика документов, а затем подайте документ еще раз.
"ПРОВ-ТЕ БАРАБАН"	<ul style="list-style-type: none"> Модуль барабана вставлен неправильно. Вставьте его правильно (стр. 27).
"ПРОВ БУМАГУ #1/ ПРОВЕРИТЬ БУМАГУ #1"	<ul style="list-style-type: none"> Не установлена бумага для печати, либо бумага закончилась в стандартном входном лотке. Вставьте бумагу (стр. 38). Бумага для печати подана в аппарат неправильно. Вставьте бумагу для печати еще раз (стр. 38). Стандартный входной лоток не установлен или вставлен неполностью. Вставьте стандартный входной лоток в аппарат.

Дисплей	Причина и решение
"ПРОВЕРИТЬ БУМАГУ ЛОТ #1"	<ul style="list-style-type: none"> • Загружена бумага для печати неправильного формата. Загрузите бумагу для печати формата, который указан на дисплее. • Если данное сообщение отображается часто, также измените параметр формата бумаги для печати (функция #380). • Для параметра формата бумаги для печати (функция #380) установлено следующее значение, поэтому принимаемые факсы будут сохраняться в памяти. <ul style="list-style-type: none"> – "B5 (ISO)"/"B5-R (JIS) " – "B5 (JIS)"/"B5-R (ISO) " – "16K"/"16K-R" <p>Измените параметр формата бумаги для печати и загрузите соответствующую бумагу для печати.</p> <p>Примечание</p> <ul style="list-style-type: none"> • "#1": проверьте стандартный входной лоток. Отображаемый формат бумаги зависит от параметра формата бумаги для печати (функция #380). • "#2": проверьте многоцелевой лоток. Отображаемый формат бумаги зависит от параметра формата бумаги для печати (функция #381). • "#3": проверьте нижний входной лоток 1. Отображаемый формат бумаги зависит от параметра формата бумаги для печати (функция #382). • "#4": проверьте нижний входной лоток 2. Отображаемый формат бумаги зависит от параметра формата бумаги для печати (функция #389).
"ПРОВ. ЗАХВ. БУМ. ВХ ЛОТК #1"	<ul style="list-style-type: none"> • Бумага для печати подана в аппарат неправильно. Вставьте бумагу для печати еще раз. • При частых сбоях подачи документов прочистите ролики податчика документов (стр. 195) и повторите попытку.
"ОХЛАЖД. ПЕЧКИ ЖДИТЕ"	<ul style="list-style-type: none"> • Аппарат выполняет охлаждение печи. Подождите.
"БАРАБАН НА ИСХ"	<ul style="list-style-type: none"> • Срок службы картриджа барабана заканчивается. Если новые модуль барабана и тонер-картридж отсутствуют, приобретите их как можно скорее, так как срок использования текущего картриджа подходит к концу.
"БАРАБАН ИЗНОШЕН"	<ul style="list-style-type: none"> • Срок службы картриджа барабана закончился. Незамедлительно замените модуль барабана и тонер-картридж.
"ПРЕВ. РАЗМ. Е-MAIL"	<ul style="list-style-type: none"> • При сканировании на адрес электронной почты превышено ограничение количества сканированных страниц или размера файла, содержащего сканированные данные. Разбейте документ на части.
"ФАКС В ПАМЯТИ"	<ul style="list-style-type: none"> • В памяти аппарата содержится документ. О том, как распечатать документ, см. другие сообщения на дисплее. Данные о емкости памяти для хранения факсов см. на стр. 199.
"ПРОСМОТР ФАКСА"	<ul style="list-style-type: none"> • Если для режима предварительного просмотра факсов (функция #448) установлено значение "ВКЛ. ", <ul style="list-style-type: none"> – используйте для просмотра, печати или сохранения полученных факсимильных документов веб-обозреватель компьютера, подключенного через локальную сеть, а затем удалите ненужные документы (стр. 127). – установите значение "ВЫКЛ. ". Факсимильные документы, сохраненные в память, будут автоматически напечатаны.
"ПРЕВЫШЕН РАЗМЕР"	<ul style="list-style-type: none"> • При сканировании на FTP-сервер или в папку SMB превышено ограничение количества сканированных страниц или размера файла, содержащего сканированные данные. Разбейте документ на части.

Дисплей	Причина и решение
"ОТКРЫТА ВНТ. КРЫШ"	<ul style="list-style-type: none"> Открыта внутренняя крышка. Закройте ее.
"ВЫПОЛН. КОПИР."	<ul style="list-style-type: none"> Копирование прекращено из-за возникновения неполадки (например, отсутствия бумаги для печати или замятия бумаги для печати). О том, как продолжить копирование, см. другие отображаемые сообщения.
"НИЗКАЯ ТЕМПЕРАТ."	<ul style="list-style-type: none"> Внутренняя часть аппарата очень холодная, и аппарат не работает. Используйте аппарат в более теплом месте.
"ПАМЯТЬ ПОЛНА"	<ul style="list-style-type: none"> При выполнении передачи из памяти размер документа превысил емкость памяти аппарата. Отправьте весь документ вручную. При выполнении копирования размер документа превышает емкость памяти аппарата. Нажмите , чтобы удалить это сообщение с дисплея. Разбейте документ на части. Не осталось места для сохранения новых записей в адресной книге. Удалите ненужные записи (стр. 68).
"ОШИБКА МОДЕМА"	<ul style="list-style-type: none"> Какая-то неполадка в модеме аппарата. Обратитесь в сервисную службу.
"ФАКС НЕ ОТВЕЧАЕТ"	<ul style="list-style-type: none"> Факсимильный аппарат абонента занят или в нем закончилась бумага. Попробуйте еще раз.
"НЕТ БУМАГИ ВХ ЛОТ-ТОК #1"	<ul style="list-style-type: none"> Бумага для печати не загружена, или бумага закончилась во входном лотке. Вставьте бумагу.
"ЗАСТРЯЛА БУМАГА" "ОТКРЫТА ЗАД. КРЫШ"	<ul style="list-style-type: none"> Замятие бумаги для печати. Удалите застрявшую бумагу (стр. 183).
"ПК/ФАКС"	<ul style="list-style-type: none"> Если в настройке ПК-факса (функция #442) установлено значение "ВСЕГДА", <ul style="list-style-type: none"> – проверьте соединение между компьютером и аппаратом. – убедитесь, что компьютер включен.
"ЖДИТЕ"	<ul style="list-style-type: none"> Аппарат разогревается. Подождите.
"ОШИБКА ПОЛЛИНГА"	<ul style="list-style-type: none"> Факсимильный аппарат абонента не имеет функции отправки/получения методом поллинга. Уточните у абонента.
"ОТКРЫТА ЗАД. КРЫШ"	<ul style="list-style-type: none"> Открыта задняя крышка. Плотно закройте ее.
"ПРЕВ. ВРЕМ. ДОЗВ."	<ul style="list-style-type: none"> Факсимильный аппарат абонента занят или в нем закончилась бумага. Попробуйте еще раз.
"УДАЛИТЬ ДОКУМЕНТ"	<ul style="list-style-type: none"> Документ застрял. Удалите застрявший документ (стр. 190). Произведена попытка отправки или копирования документа длиной более 600 мм (mm) с использованием автоматического устройства подачи документов. Удалите документ, а затем нажмите , чтобы сбросить сообщение. Разделите документ на два или более листов и повторите попытку. Верхняя крышка автоматического податчика документов закрыта не полностью. Крепко надавите на передний и задний края верхней крышки автоматического податчика документов, а затем подайте документ еще раз.
"УДАЛИТЕ БУМАГУ СЗАДИ"	<ul style="list-style-type: none"> В тыльной части осталась бумага для печати. Удалите бумагу для печати из тыльной части.
"УДАЛИТЕ БУМАГУ В ВХ ЛОТК #2"	<ul style="list-style-type: none"> При попытке получения факса или печати отчета бумага для печати устанавливается в многоцелевой лоток. Удалите бумагу для печати из многоцелевого лотка.

Дисплей	Причина и решение
"ПАМЯТЬ ЗАПОЛНЕНА"	<ul style="list-style-type: none"> • Память переполнена принятыми документами из-за отсутствия бумаги для печати или застревания бумаги для печати. Вставьте бумагу (стр. 37) или удалите застрявшую бумагу (стр. 190). • Если в настройке ПК-факса (функция #442) установлено значение "ВСЕГДА", <ul style="list-style-type: none"> – проверьте соединение между компьютером и аппаратом. – убедитесь, что компьютер включен. • Если для режима предварительного просмотра факсов (функция #448) установлено значение "ВКЛ.", <ul style="list-style-type: none"> – используйте для просмотра, печати или сохранения полученных факсимильных документов веб-обозреватель компьютера, подключенного через локальную сеть, а затем удалите ненужные документы (стр. 127). – установите значение "ВЫКЛ.". Факсимильные документы, сохраненные в память, будут автоматически напечатаны.
"ЭКОНОМИЯ ЭНЕРГИИ"	<ul style="list-style-type: none"> • После пребывания в режиме энергосбережения (функция #403) до 5 минут аппарат переходит в режим сна. Нажмите любую клавишу, чтобы перевести аппарат в режиме ожидания для следующей процедуры. <p>Примечание</p> <ul style="list-style-type: none"> • Аппарат может не перейти в режим сна, если подается звуковой сигнал предупреждения или отображается сообщение об ошибке.
"НЕТ ТОНЕРА"	<ul style="list-style-type: none"> • Тонер закончился. Немедленно замените тонер-картридж.
"МАЛО ТОНЕРА"	<ul style="list-style-type: none"> • Срок службы тонера заканчивается. Вскоре понадобится заменить тонер-картридж.
"ОШИБКА ПЕРЕДАЧИ"	<ul style="list-style-type: none"> • Ошибка при передаче. Попробуйте еще раз.
"USB HUB НЕ ПОДДЕРЖИВАЕТ"	<ul style="list-style-type: none"> • USB-концентраторы не поддерживаются. Не подключайте через USB-концентратор.
"USB ПАМЯТЬ ОШИБКА ДОСТУПА"	<ul style="list-style-type: none"> • USB-накопитель был извлечен из устройства во время чтения/записи. Вставьте его и повторно выполните операцию. • Произошел сбой во время чтения/записи USB-накопителя. С помощью компьютера проверьте, может ли накопитель считывать и записывать в обычном режиме.
"USB ПАМЯТЬ ПРЕВЫШЕН РАЗМЕР"	<ul style="list-style-type: none"> • Нет места для сохранения новых данных на USB-накопителе. Удалите ненужные данные с помощью компьютера. • При выполнении сканирования в память USB-накопителя общее количество отсканированных страниц превышает ограничение. Разбейте документ на части.
"USB ПАМЯТЬ ОШИБКА ФОРМАТА"	<ul style="list-style-type: none"> • Носитель не отформатирован или отформатирован в неподдерживаемом формате (например, NTFS). С помощью компьютера отформатируйте в FAT32. Форматирование удаляет все данные на USB-накопителе. Создайте резервную копию данных перед форматированием.
"USB ПАМЯТЬ ВНУТР. ОШИБКА"	<ul style="list-style-type: none"> • Подключен неподдерживаемый USB-накопитель. Устройства с особыми функциями безопасности или функциями концентратора не могут быть использованы.
"USB ПАМЯТЬ НЕТ ОТВЕТА"	<ul style="list-style-type: none"> • USB-накопитель не отвечает. Используйте другой USB-накопитель.
"USB ПАМЯТЬ НЕ ВСТАВЛЕН"	<ul style="list-style-type: none"> • USB-накопитель был вынут из аппарата. Вставьте его еще раз. • USB-накопитель отсутствует в устройстве. Вставьте его.

Дисплей	Причина и решение
"USB ПАМЯТЬ НЕПОДДЕРЖИВАЕМЫЙ"	<ul style="list-style-type: none">• Вставленное устройство не является USB-накопителем. Не подключайте устройства, которые не поддерживаются.
"USB ПАМЯТЬ ЗАЩИТА ОТ ЗАПИСИ"	<ul style="list-style-type: none">• Переключатель защиты от записи на USB-накопителе находится в положении блокировки. Разблокируйте переключатель, чтобы разрешить запись.• В свойствах папки для сохранения на USB-накопителе установлен параметр "только чтение". На компьютере в свойствах папки для сохранения снимите флажок с параметра "только чтение". (Подробнее о характеристиках имени папки для сохранения см. стр. 157.)

11.3 Сообщения интерфейса

Дисплей	Причина и решение
"ОШИБКА СОЕДИНЕН."	<ul style="list-style-type: none"> Неправильный IP-адрес сервера или конфигурация сети. Обратитесь к сетевому администратору. Сервер не работает. Обратитесь к сетевому администратору.
"ОШИБКА ДАННЫХ"	<ul style="list-style-type: none"> Кабель между аппаратом и компьютером подключен неправильно. Проверьте соединения (стр. 29, стр. 35). Неправильный IP-адрес сервера или конфигурация сети. Обратитесь к сетевому администратору. Возможно, у компьютера недостаточный объем памяти. Выберите для сканирования меньшее разрешение и повторите попытку. Конфигурация сервера электронной почты требует проходить проверку подлинности. Проверьте конфигурацию сервера электронной почты. Папка SMB доступна только для чтения. Обратитесь к сетевому администратору.
"ОШИБКА ЛОГИНА"	<ul style="list-style-type: none"> Неправильное имя или пароль для входа на сервер; у вас нет разрешения для входа на сервер. Обратитесь к сетевому администратору.
"ОШИБКА В ИМЕНИ"	<ul style="list-style-type: none"> Неправильное имя сервера. Обратитесь к сетевому администратору. Сервер не работает. Чтобы включить сервер, обратитесь к сетевому администратору.
"НЕТ СЕТИ"	<ul style="list-style-type: none"> Кабель между аппаратом и компьютером подключен неправильно. Проверьте соединения (стр. 29, стр. 35). Убедитесь, что компьютер включен.
"ОШИБКА ПУТИ"	<ul style="list-style-type: none"> Неправильный путь к FTP-серверу или папке SMB. Обратитесь к сетевому администратору.
"ОШИБКА ДОСТ. К ПК"	<ul style="list-style-type: none"> Убедитесь, что компьютер включен. Приложение для сканирования из программы Multi-Function Station выполняется на компьютере с ошибками. Перезагрузите компьютер и повторите попытку. Если компьютер занят, закройте другие приложения. Ваш брандмауэр блокирует сетевое соединение. Чтобы аппарат смог получить доступ к компьютеру, отключите брандмауэр или измените настройки брандмауэра.
"ПК НЕИСПР/ЗАНЯТ"	<ul style="list-style-type: none"> Кабель между аппаратом и компьютером подключен неправильно. Проверьте соединения (стр. 29, стр. 35). Неполадка компьютера (пример: убедитесь, что компьютер включен). Приложение для сканирования из программы Multi-Function Station выполняется на компьютере с ошибками. Перезагрузите компьютер и повторите попытку.

11.4 Устранение неполадок

11.4.1 Общие сведения

Неисправность	Причина и решение
Аппарат не работает.	<ul style="list-style-type: none"> Проверьте соединения (стр. 29, стр. 35).
Место выхода бумаги для печати быстро заполняется, или бумага для печати не складывается надлежащим образом в месте выхода бумаги для печати.	<ul style="list-style-type: none"> Возможно, бумага для печати скручивается вследствие высокой влажности. Попробуйте перевернуть бумагу и вставить ее еще раз. Если бумага скручена слишком сильно, удалите ее из места выхода бумаги для печати. Если проблема сохраняется, попробуйте бумагу из новой пачки.
Бумага для печати, загруженная во входной лоток, не подается в аппарат правильно.	<ul style="list-style-type: none"> Если центр направляющей бумаги для печати прижат слишком сильно, бумага может подаваться неправильно.
Нельзя отрегулировать громкость, отобразить записи, сохраненные в адресной книге.	<ul style="list-style-type: none"> Аппарат установлен на режим сканирования или копирования. Переведите аппарат в режим факса. Если неполадку устранить не удастся, обратитесь в сервисный центр.
Одновременно подаются несколько листов бумаги для печати.	<ul style="list-style-type: none"> При низком качестве обрезки бумаги для печати возможна одновременная подача нескольких листов. Тщательно пролистайте бумагу веером и попробуйте снова. Если решить проблему не удалось, уберите часть бумаги для печати из лотка и попробуйте снова.
Отображается ошибка печати при использовании следующих элементов: <ul style="list-style-type: none"> – ПК-ФАКС (🖨️) – Дистанционное управление – Средство настройки беспроводного соединения (📶). 	<ul style="list-style-type: none"> Для ПК-факса, дистанционного управления и средства настройки беспроводного соединения используется драйвер принтера. Ошибки связи отображаются как ошибки печати.
Программное обеспечение Multi-Function Station работает неправильно.	<ul style="list-style-type: none"> Если USB-кабель соединен с USB-концентратором, соедините кабель непосредственно с USB-портом компьютера. Убедитесь в том, что установлен последний Пакет обновления для версии Windows, установленной на вашем компьютере. Подробнее можно узнать на веб-узле Microsoft. Убедитесь в том, что в компьютере установлено достаточно памяти и имеется достаточно свободного места на жестком диске. Если компьютер предупреждает о недостатке памяти, закройте другие приложения. При недостатке места на жестком диске удалите ненужные файлы. Удалите программное обеспечение Multi-Function Station и установите его повторно.

Неисправность	Причина и решение
<p>Не удается установить или отменить установку приложения Multi-Function Station.</p>	<ul style="list-style-type: none"> • Возможно, повреждены некоторые файлы, которые требуются для установки или отмены установки приложения Multi-Function Station. Чтобы устранить неполадку, используйте утилиту MfsCleaner (находится на поставляемом компакт-диске). <ol style="list-style-type: none"> 1. Вставьте прилагаемый компакт-диск в устройство для чтения компакт-дисков. <ul style="list-style-type: none"> – Программа установки запускается автоматически. 2. [Сервис] → [Средство для удаления приложений] 3. Щелкните [Очистить], а затем щелкните [Да], чтобы перезагрузить компьютер. <p>Примечание</p> <ul style="list-style-type: none"> • О повторной установке приложения Multi-Function Station см. стр. 34.
<p>Инструкции по эксплуатации невозможно просмотреть с помощью программного обеспечения Multi-Function Station.</p>	<ul style="list-style-type: none"> • Заранее установите на компьютер инструкции по эксплуатации (стр. 36).
<p>Невозможно найти аппарат в диалоговом окне [Устройство-адресат] или [Выбрать устройство] при работе со следующими функциями.</p> <ul style="list-style-type: none"> – Сканирование – Дистанционное управление – ПК-ФАКС (📠) – Статус устройства 	<ul style="list-style-type: none"> • Не установлен драйвер принтера. Установите его на ваш компьютер (стр. 34).
<p>Не помню пароль для программирования функций через дистанционное управление.</p>	<ul style="list-style-type: none"> • Возможно, вы изменили пароль для программирования функций. Если пароль забыт, назначьте новый пароль для программирования с помощью функции #155. Получив запрос на ввод текущего пароля, введите вместо него "0101".
<p>Не помню текущий код администратора для настроек режима ограничения (функция #151).</p>	<ul style="list-style-type: none"> • Возможно, код администратора был изменен. Если код забыт, назначьте новый пароль с помощью функции #151. Получив запрос на ввод текущего пароля, введите вместо него "0101".
<p>Связанные с электронной почтой функции не работают должным образом (только для моделей с поддержкой подключения к сети). (📧)</p>	<ul style="list-style-type: none"> • Для сред, где для отправки электронной почты требуется SSL/TLS шифрование, включите SSL в настройках сервера электронной почты.

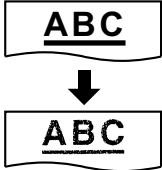

11.4.2 Ошибки при печати

Неисправность	Причина и решение						
<p>Бумага для печати смялась или согнулась при печати.</p> 	<ul style="list-style-type: none"> • Убедитесь, что бумага для печати правильно загружена (стр. 37). • Попробуйте перевернуть бумагу для печати или повернуть ее на 180 градусов. 						
<p>Низкое качество печати (например, разводы, размытые точки или полосы).</p> 	<ul style="list-style-type: none"> • К бумаге некоторых типов прилагаются рекомендации о предпочтительной стороне печати. Попробуйте перевернуть бумагу для печати. • Возможно, вы использовали бумагу, содержащую более 20 % хлопка и/или волокна (например, бумагу для фирменных бланков или резюме). • Слишком влажная бумага для печати. Используйте новую бумагу. • Если в результате печати на бумаге присутствуют белые пятна или линии, попробуйте напечатать документ повторно. Если проблема не была решена, подождите несколько минут и снова напечатайте документ. 						
<p>Бумага для печати заменена, но качество печати по-прежнему низкое.</p>	<ul style="list-style-type: none"> • Стекло или ролики загрязнены пастой-корректором и т.п. Прочистите их (стр. 192, стр. 193). Вставляйте документ только после того, как корректирующая жидкость полностью высохла. • Включен режим экономии тонера функции #482. • Тонер заканчивается. Замените тонер-картридж. • Для выяснения срока службы и состояния картриджа барабана распечатайте тестовую страницу принтера (стр. 147). Если качество печати остается низким, замените тонер-картридж и модуль барабана. 						
<p>Пустой лист при получении документа.</p>	<ul style="list-style-type: none"> • При использовании копира документ расположен неправильной стороной. • Абонент неправильно вставил документ в аппарат. Уточните у абонента (только для моделей с поддержкой функции факса). (☞) 						
<p>Не удается установить или удалить драйвер принтера PCL.</p>	<ul style="list-style-type: none"> • Драйвер PCL можно установить, выбрав [Изменить] → [Добавить драйвер] → [Добавить драйвер принтера PCL] в меню установки. • Чтобы удалить драйвер принтера PCL, щелкните [Панель управления] → [Удаление программы] → [Драйвер принтера Panasonic PCL] → [Удалить]. • Драйвер PCL находится в следующей папке на поставляемом компакт-диске. <table border="1" data-bbox="440 1296 1281 1431"> <thead> <tr> <th data-bbox="440 1296 680 1340">ЦП</th> <th data-bbox="680 1296 1281 1340">Путь к папке</th> </tr> </thead> <tbody> <tr> <td data-bbox="440 1340 680 1385">32 бит</td> <td data-bbox="680 1340 1281 1385">"D:\Drivers\Object\Printer\32bit\PCL"</td> </tr> <tr> <td data-bbox="440 1385 680 1431">64 бит</td> <td data-bbox="680 1385 1281 1431">"D:\Drivers\Object\Printer\64bit\PCL"</td> </tr> </tbody> </table> <p>("D" буква устройства для чтения компакт-дисков.)</p>	ЦП	Путь к папке	32 бит	"D:\Drivers\Object\Printer\32bit\PCL"	64 бит	"D:\Drivers\Object\Printer\64bit\PCL"
ЦП	Путь к папке						
32 бит	"D:\Drivers\Object\Printer\32bit\PCL"						
64 бит	"D:\Drivers\Object\Printer\64bit\PCL"						

Неисправность	Причина и решение						
<p>Не удается установить или удалить драйвер принтера PS.</p>	<ul style="list-style-type: none"> • Драйвер PS можно установить, выбрав [Изменить] → [Добавить драйвер] → [Добавить драйвер принтера PS] в меню установки. • Чтобы удалить драйвер принтера PS, щелкните [Панель управления] → [Удаление программы] → [Драйвер принтера Panasonic PS] → [Удалить]. • Драйвер PS находится в следующей папке на поставляемом компакт-диске. <table border="1" data-bbox="440 359 1281 494"> <thead> <tr> <th>ЦП</th> <th>Путь к папке</th> </tr> </thead> <tbody> <tr> <td>32 бит</td> <td>"D:\Drivers\Object\Printer\32bit\PS"</td> </tr> <tr> <td>64 бит</td> <td>"D:\Drivers\Object\Printer\64bit\PS"</td> </tr> </tbody> </table> <p>("D" буква устройства для чтения компакт-дисков.)</p>	ЦП	Путь к папке	32 бит	"D:\Drivers\Object\Printer\32bit\PS"	64 бит	"D:\Drivers\Object\Printer\64bit\PS"
ЦП	Путь к папке						
32 бит	"D:\Drivers\Object\Printer\32bit\PS"						
64 бит	"D:\Drivers\Object\Printer\64bit\PS"						
<p>Не удается установить или удалить драйвер принтера XPS.</p>	<ul style="list-style-type: none"> • Драйвер XPS (XML Paper Specification) можно установить, выбрав [Изменить] → [Добавить драйвер] → [Добавить драйвер принтера XPS] в меню установки. • Чтобы удалить драйвер принтера XPS, щелкните [Панель управления] → [Удаление программы] → [Драйвер принтера Panasonic XPS] → [Удалить]. • Драйвер принтера XPS находится в следующей папке на поставляемом компакт-диске. <table border="1" data-bbox="440 803 1281 938"> <thead> <tr> <th>ЦП</th> <th>Путь к папке</th> </tr> </thead> <tbody> <tr> <td>32 бит</td> <td>"D:\Drivers\Object\Printer\32bit\XPS"</td> </tr> <tr> <td>64 бит</td> <td>"D:\Drivers\Object\Printer\64bit\XPS"</td> </tr> </tbody> </table> <p>("D" буква устройства для чтения компакт-дисков.)</p>	ЦП	Путь к папке	32 бит	"D:\Drivers\Object\Printer\32bit\XPS"	64 бит	"D:\Drivers\Object\Printer\64bit\XPS"
ЦП	Путь к папке						
32 бит	"D:\Drivers\Object\Printer\32bit\XPS"						
64 бит	"D:\Drivers\Object\Printer\64bit\XPS"						
<p>При печати из приложения Microsoft PowerPoint® и других приложений цветные объекты или объекты в оттенках серого печатаются черным, а не в оттенках серого.</p>	<ul style="list-style-type: none"> • Выберите [Цвет] или снимите флажок рядом с [Оттенки серого] в диалоговом окне печати, чтобы цветные или серые объекты печатались правильно в оттенках серого. 						
<p>При использовании аппарата в качестве принтера результаты печати искажены.</p>	<ul style="list-style-type: none"> • Когда аппарат подключен к компьютеру через интерфейс USB, и печать отменяется с помощью компьютера, немедленный повторный запуск печати может привести к искажению результата печати. Чтобы избежать этого, необходимо подождать 60 секунд до повторного запуска печати. 						
<p>Тонер не закрепляется на бумаге, выходящей из задней стороны.</p>	<ul style="list-style-type: none"> • Зеленые рычаги под задней крышкой находятся в свободном положении. Поднимите зеленые рычаги назад в исходное положение. Обязательно плотно закройте заднюю крышку после печати. 						
<p>Не помню пароль для функции защищенной печати.</p>	<ul style="list-style-type: none"> • Возможно, пароль был изменен. Если пароль забыт, запустите программу Пароль Печати (Secure Print), затем удалите все задания печати. Нажмите кнопку [Настройка], затем в диалоговом окне [Настройка] введите новый пароль. 						

Неисправность	Причина и решение
<p>При использовании следующей функции не удается найти нужные компьютер или задание печати на дисплее аппарата.</p> <ul style="list-style-type: none"> – Пароль Печати – Пробная печать 	<ul style="list-style-type: none"> • Печать из приложения не завершена. Убедитесь в том, что задание печати присутствует в списке программы Пароль Печати (Secure Print). • Убедитесь в том, что компьютер включен, не находится в режиме сна и на нем выполнен вход в систему.

11.4.3 Сканер

Неисправность	Причина и решение
<p>Не могу сканировать.</p>	<ul style="list-style-type: none"> • При сканировании с высоким разрешением требуется большой объем памяти. Если компьютер предупреждает о недостатке памяти, закройте другие приложения и повторите попытку. • Выберите меньшее разрешение и повторите попытку. • Уменьшите область сканирования и повторите попытку. <ol style="list-style-type: none"> 1. Для предварительного просмотра отсканированного изображения щелкните [Просмотр]. 2. Для указания области сканирования перетяните рамку. 3. Нажмите [Сканировать] для начала сканирования. <ul style="list-style-type: none"> • Аппарат используется. Повторите попытку позднее. • На жестком диске недостаточно места. Удалите ненужные файлы и повторите попытку. • Проверьте соединение между компьютером и аппаратом (стр. 29, стр. 35). • Перезагрузите компьютер и повторите попытку. • Вы попытались сканировать документ, длина которого превышает установленный формат бумаги. Измените установку или разбейте документ в соответствии с форматом бумаги и повторите попытку.
<p>Документ не подается в аппарат, если он используется в качестве сканера (только автоматический податчик документов). ()</p>	<ul style="list-style-type: none"> • Удалите документ из автоматического податчика документов и вставьте еще раз.
<p>Сканирование продолжается даже после нажатия [Отмена].</p>	<ul style="list-style-type: none"> • Подождите. Обработка запроса на отмену занимает некоторое время.
<p>Имя нужного компьютера не отображается на аппарате при сканировании документов из аппарата (только для моделей с поддержкой подключения к сети). ()</p>	<ul style="list-style-type: none"> • Не установлен драйвер принтера. Установите его на ваш компьютер (стр. 34). • Для функции перечисления имен ПК установлено значение [Выкл]. Установите для настройки [Список имен ПК в устройстве] значение [Вкл] (стр. 49). • К аппарату подсоединено максимальное число компьютеров в сети (до 30 компьютеров). Установите для настройки [Список имен ПК в устройстве] значение [Выкл] на других компьютерах (стр. 49).



Неисправность	Причина и решение
На копиях при сканировании (копировании) возникают полосы (кайма).	<ul style="list-style-type: none"> Интерференционные полосы (муар) могут возникать в зависимости от соотношения между типом исходного документа и разрешением сканирования (копирования). В частности это может произойти при сканировании печатных материалов (журналов, брошюр и т.д.). Это нормальное явление для сканеров. Тем не менее, изменение разрешения может улучшить качество копий.





11.4.4 Копир

Неисправность	Причина и решение
Аппарат не копирует.	<ul style="list-style-type: none"> Нельзя выполнять копирование во время программирования. Сделайте копию после программирования. Документ вставлен неправильно (стр. 45). Бумага для печати не вставлена в аппарат или закончилась. Вставьте бумагу (стр. 37).
Нечеткие буквы на скопированных документах.	<ul style="list-style-type: none"> Оригинал слишком темный или слишком светлый. Измените контрастность (стр. 93) и повторите попытку.
Копированные документы слишком темные и их невозможно прочитать.	<ul style="list-style-type: none"> В качестве документа использовалась цветная бумага. Измените контрастность (стр. 93) и сделайте более светлую копию документа, используя разрешение "ТЕКСТ" (стр. 93).

11.4.5 Факс

Неисправность	Причина и решение
Не удается отправлять документы.	<ul style="list-style-type: none"> Телефонный шнур подсоединен к гнезду [EXT] на аппарате. Подсоедините к гнезду [LINE] (стр. 29). Факсимильный аппарат абонента занят или в нем закончилась бумага. Попробуйте еще раз. Ваш абонент использует не факсимильный аппарат, а какое-то иное устройство. Уточните у абонента. Факсимильный аппарат абонента не смог ответить на факс автоматически. Отправьте факс вручную (стр. 113). Установите для максимальной скорости факса значение "14.4 kbps" (функция #418).
Не удается отправить факс по международной связи.	<ul style="list-style-type: none"> Воспользуйтесь режимом международной связи (функция #411). Добавьте две паузы в конце телефонного номера или наберите номер вручную.
Абонент жалуется, что буквы на полученном документе искажены.	<ul style="list-style-type: none"> Если ваша линия предоставляет специальные услуги (например, ожидание вызова), то, возможно, эта услуга была активизирована при передаче факса. Подсоедините аппарат к линии, которая не предоставляет таких услуг. Снята трубка другого телефона на этой же телефонной линии. Положите трубку дополнительного телефона и повторите попытку.
Абонент жалуется на качество полученных документов.	<ul style="list-style-type: none"> Попытайтесь сделать копию документа. Если качество копии хорошее, возможно, неисправен аппарат абонента. Если скопированное изображение является нечетким, слишком темным, на нем имеются черные и белые линии или грязные пятна, см. раздел "11.4.2 Ошибки при печати", стр. 172. Оригинал слишком темный или слишком светлый. Измените контрастность (стр. 114) и повторите попытку.

Неисправность	Причина и решение
Ваш абонент жалуется, что полученные документы слишком темные и их невозможно прочитать.	<ul style="list-style-type: none"> • В качестве документа использовалась цветная бумага. Измените контрастность (стр. 114) и сделайте более светлую копию документа с помощью разрешения "ТЕКСТ" (стр. 114), а затем повторите попытку.
Не удается получать документы.	<ul style="list-style-type: none"> • Телефонный шнур подсоединен к гнезду [EXT] на аппарате. Подсоедините к гнезду [LINE] (стр. 29). • Активирована настройка ПК-факса (функция #442) и принятые факсимильные документы автоматически передаются на компьютер. Просмотрите полученные документы с помощью компьютера (стр. 125). • Включен режим предварительного просмотра факсов (функция #448) и принятые факсимильные документы автоматически сохраняются в памяти. Используйте для просмотра полученных документов веб-обозреватель компьютера, подключенного через локальную сеть (стр. 127). • Установите для максимальной скорости факса значение "14.4kbps" (функция #418).
Не удается принять весь документ (только для моделей с поддержкой подключения к сети). 	<ul style="list-style-type: none"> • Активирована отправка факсов на адрес электронной почты (функция #452). В этом случае могут быть приняты только факсимильные документы, не превышающие объем памяти факса (стр. 199). Отключите эту функцию, а затем попросите отправителя выслать документ повторно.
Не удается получать документы автоматически.	<ul style="list-style-type: none"> • Установлен режим приема ТЕЛ. Установите режим ТОЛЬКО ФАКС (стр. 116) или режим ТЕЛ/ФАКС  (стр. 117). • Слишком много времени до ответа на вызов. Уменьшите количество звонков, после которых аппарат отвечает на вызов (функция #210).
На дисплее отображается "СОЕДИНЕНИЕ", но факсы не принимаются.	<ul style="list-style-type: none"> • Входящий вызов не является факсимильным. Измените режим приема на ТЕЛ (стр. 117) или ТЕЛ/ФАКС  (стр. 117).
Низкое качество печати полученных документов.	<ul style="list-style-type: none"> • Если документы копируются должным образом, аппарат исправен. Возможно, ваш абонент отправил тусклый документ, или его аппарат неисправен. Попросите отправить более четкую копию документа или проверить факсимильный аппарат. • Если документы не копируются должным образом, см. раздел "11.4.2 Ошибки при печати", стр. 172.
Абонент жалуется, что не может отправить документ.	<ul style="list-style-type: none"> • Память переполнена принятыми документами из-за отсутствия бумаги для печати или застревания бумаги для печати. Вставьте бумагу (стр. 37) или удалите застрявшую бумагу (стр. 183). • Если в настройке ПК-факса (функция #442) установлено значение "ВСЕГДА", проверьте соединение между компьютером и аппаратом. • Если для режима предварительного просмотра факсов (функция #448) установлено значение "ВКЛ.", используйте веб-обозреватель компьютера, подключенного через локальную сеть, для просмотра, печати или сохранения документов, а затем удалите ненужные документы (стр. 127). • Для аппарата не установлен режим ТОЛЬКО ФАКС. Нажимайте АВТООТВЕТ ФАКСА, чтобы включить индикатор АВТООТВЕТ ФАКСА.



Неисправность	Причина и решение
<p>Не удается установить нужный тип приема.</p>	<ul style="list-style-type: none"> • Если вы хотите установить режим ФАКС: <ul style="list-style-type: none"> – нажимайте АВТООТВЕТ ФАКСА, чтобы включить индикатор АВТООТВЕТ ФАКСА. • Если вы хотите установить режим ТЕЛ/ФАКС (): <ol style="list-style-type: none"> 1. С помощью функции #404 выберите режим ТЕЛ/ФАКС. 2. Нажимайте АВТООТВЕТ ФАКСА, чтобы выключить индикатор АВТООТВЕТ ФАКСА. • Если вы хотите установить режим ТЕЛ: <ol style="list-style-type: none"> 1. С помощью функции #404 выберите режим ТЕЛ. (Этот шаг выполняется только для моделей, поддерживающих режим ТЕЛ/ФАКС. ()) 2. Нажимайте АВТООТВЕТ ФАКСА, чтобы выключить индикатор АВТООТВЕТ ФАКСА.
<p>При подсоединенном дополнительном телефоне не удается получать документы, нажимая *#9.</p>	<ul style="list-style-type: none"> • Необходимо предварительно активировать дистанционное включение факса (функция #434). • Твердо нажмите *#9. • Возможно, вы изменили код дистанционного включения факса с *#9 (настройка по умолчанию). Проверьте правильность кода дистанционного включения факса (функция #434).
<p>Не слышно тонального сигнала готовности.</p>	<ul style="list-style-type: none"> • Телефонный шнур подсоединен к гнезду [EXT] на аппарате. Подсоедините к гнезду [LINE] (стр. 29). • Если для подключения аппарата вы используете разветвитель/двойник, удалите разветвитель/двойник и подключите аппарат к телефонной розетке напрямую. Если аппарат работает нормально, проверьте разветвитель/двойник. • Отсоедините аппарат от телефонной линии и подсоедините заведомо исправный телефон. Если исправный телефон работает нормально, обратитесь в центр обслуживания, чтобы отремонтировать аппарат. Если исправный телефон не работает, обратитесь в телефонную компанию. • Не подсоединен сетевой или телефонный шнур. Проверьте подсоединения (стр. 29). • Если аппарат подсоединен через модем компьютера, подсоедините аппарат непосредственно к гнезду телефонной линии.
<p>Не могу делать вызовы.</p>	<ul style="list-style-type: none"> • Возможно, неправильно установлен параметр режима набора номера. Измените этот параметр (функция #120).
<p>Аппарат не звонит.</p>	<ul style="list-style-type: none"> • Выключена громкость звонка. Отрегулируйте громкость (стр. 23).
<p>Абонент жалуется на то, что слышит только тональный сигнал факса и не может говорить.</p>	<ul style="list-style-type: none"> • Установлен режим ТОЛЬКО ФАКС (стр. 116). Сообщите абоненту, что данный номер используется только для факсимильной связи. • Измените режим приема на ТЕЛ (стр. 117) или ТЕЛ/ФАКС () (стр. 117).
<p>Кнопка  или  работает неправильно.</p>	<ul style="list-style-type: none"> • При нажатии этой кнопки во время набора номера вставляется пауза. Если же кнопку нажать сразу после получения тонального сигнала, повторно набирается последний номер.
<p>Не удается получить факсимильный документ на компьютер.</p>	<ul style="list-style-type: none"> • Убедитесь, что следующие функции были заблаговременно установлены. <ul style="list-style-type: none"> – Прием ПК-факсов (функция #442) – Настройка компьютера для приема ПК-факсов (функция #443)

Неисправность	Причина и решение
Полученные факсимильные документы не отображаются через веб-браузер (только для моделей с поддержкой подключения к сети). (👉)	<ul style="list-style-type: none"> Убедитесь, что следующие функции были заблаговременно установлены. <ul style="list-style-type: none"> Режим предварительного просмотра факсов через веб-интерфейс (функция #448) Код доступа к функции предварительного просмотра факсов через веб-интерфейс (функция #450) Отображение полученного факсимильного документа через веб-обозреватель во время печати, копирования или сканирования невозможно. Повторите попытку после завершения печати, копирования или сканирования.
Полученные факсимильные документы не удаляются через веб-браузер (только для моделей с поддержкой подключения к сети). (👉)	<ul style="list-style-type: none"> Просмотрите, напечатайте или сохраните полученные факсимильные документы перед удалением (стр. 127).

11.4.6 Использование USB-накопителя

Неисправность	Причина и решение
Я не могу сохранить данные на USB-накопителе.	<ul style="list-style-type: none"> USB-накопитель отсутствует в устройстве. Вставьте поддерживаемый USB-накопитель (стр. 156). USB-накопитель защищен от записи. Снимите защиту от записи. (Подробнее о снятии защиты от записи см. в документации устройства.) USB-накопитель может быть неисправен. С помощью компьютера проверьте, может ли накопитель считывать и записывать в обычном режиме. Нет места для сохранения новых файлов на USB-накопителе. Удалите ненужные файлы и повторите попытку.
Я не могу распечатать файл, сохраненный на USB-накопителе.	<ul style="list-style-type: none"> USB-накопитель отсутствует в устройстве. Вставьте поддерживаемый USB-накопитель (стр. 156). Вы пытались печатать различные форматы файлов на 1 странице. Активируйте настройки непрерывной печати (стр. 80). Возможно, файл поврежден. Попробуйте просмотреть файл на компьютере. Файл слишком велик или имеет неподдерживаемый формат. Используйте поддерживаемый формат файла (стр. 78).

11.4.7 Сеть (только для моделей с поддержкой подключения к сети) 

Неисправность	Причина и решение																
<p>Не удается работать со следующими функциями.</p> <ul style="list-style-type: none"> – ПК-печать – Сканирование – Дистанционное управление – ПК-ФАКС  – Статус устройства – Пароль Печати – Пробная печать 	<ul style="list-style-type: none"> • Если LED-индикатор (оранжевый) не светится, убедитесь в правильности подсоединения сетевого кабеля к сетевому порту главной платы. Для интерфейса 10 Base-T/100 Base-TX требуется кабель CAT 5 (категории 5) или более высокой категории, а для интерфейса 1000 Base-T — CAT 5e (расширенной категории 5) или более высокой категории. • Если LED-индикатор (зеленый) мигает и не удается выполнить нужную операцию, возможно, изменен IP-адрес аппарата. Чтобы определить IP-адрес, нажмите [Изменить IP] в диалоговом окне сообщения об ошибке подключения. Будет определен IP-адрес аппарата. <table border="1" data-bbox="439 463 1281 672"> <tbody> <tr> <td data-bbox="439 463 679 598">LED-индикатор (оранжевый)</td> <td data-bbox="679 463 1281 598">Индикация состояния соединения – ВЫКЛ: соединение отсутствует – ВКЛ: соединение установлено (на любой скорости)</td> </tr> <tr> <td data-bbox="439 598 679 672">LED-индикатор (зеленый)</td> <td data-bbox="679 598 1281 672">Индикация передачи или приема данных – Мигает: передача или прием данных</td> </tr> </tbody> </table> <p>Примечание</p> <ul style="list-style-type: none"> • Если не удается определить IP-адрес, введите его вручную (функция #501). IP-адреса компьютера и аппарата должны быть в одном и том же классе локальных IP-адресов, как это показано ниже. Задайте IP-адрес в диапазоне числа, указанного в классе, соответствующем шкале вашей локальной сети. <table border="1" data-bbox="439 908 1281 1178"> <thead> <tr> <th data-bbox="439 908 720 956">Класс</th> <th data-bbox="720 908 994 956">Маска подсети</th> <th data-bbox="994 908 1281 956">IP-адрес</th> </tr> </thead> <tbody> <tr> <td data-bbox="439 956 720 1033">Класс А</td> <td data-bbox="720 956 994 1033">255.0.0.0</td> <td data-bbox="994 956 1281 1033">10.0.0.1 - 10.255.255.254</td> </tr> <tr> <td data-bbox="439 1033 720 1110">Класс В</td> <td data-bbox="720 1033 994 1110">255.255.0.0</td> <td data-bbox="994 1033 1281 1110">172.xx.0.1 - 172.xx.255.254*¹</td> </tr> <tr> <td data-bbox="439 1110 720 1178">Класс С</td> <td data-bbox="720 1110 994 1178">255.255.255.0</td> <td data-bbox="994 1110 1281 1178">192.168.xx.1 - 192.168.xx.254*²</td> </tr> </tbody> </table> <p>*1 Значение “xx” должно быть одинаковым для аппарата и для компьютера, как это показано в следующем примере. Пример: 172.16.0.1 - 172.16.255.254 (Доступный диапазон “xx” 16 - 31)</p> <p>*2 Значение “xx” должно быть одинаковым для аппарата и для компьютера, как это показано в следующем примере. Пример: 192.168.0.1 - 192.168.0.254 (Доступный диапазон “xx” 0 - 255)</p> <ul style="list-style-type: none"> • Ваш брандмауэр блокирует соединение. Для надлежащей работы с приложением Multi-Function Station следует отключить брандмауэр или изменить его настройки. • Если для функции #580 был установлен параметр "выкл. ", измените параметр на "проводной" или "в/проводн. ". Если для функции #580 был установлен параметр "в/проводн. ", см. “11.4.8 Беспроводная локальная сеть ” на стр. 180. • Убедитесь в правильности конфигурации сети. Обратитесь к сетевому администратору. 	LED-индикатор (оранжевый)	Индикация состояния соединения – ВЫКЛ: соединение отсутствует – ВКЛ: соединение установлено (на любой скорости)	LED-индикатор (зеленый)	Индикация передачи или приема данных – Мигает: передача или прием данных	Класс	Маска подсети	IP-адрес	Класс А	255.0.0.0	10.0.0.1 - 10.255.255.254	Класс В	255.255.0.0	172.xx.0.1 - 172.xx.255.254* ¹	Класс С	255.255.255.0	192.168.xx.1 - 192.168.xx.254* ²
LED-индикатор (оранжевый)	Индикация состояния соединения – ВЫКЛ: соединение отсутствует – ВКЛ: соединение установлено (на любой скорости)																
LED-индикатор (зеленый)	Индикация передачи или приема данных – Мигает: передача или прием данных																
Класс	Маска подсети	IP-адрес															
Класс А	255.0.0.0	10.0.0.1 - 10.255.255.254															
Класс В	255.255.0.0	172.xx.0.1 - 172.xx.255.254* ¹															
Класс С	255.255.255.0	192.168.xx.1 - 192.168.xx.254* ²															

Неисправность	Причина и решение
<p>Аппарат не появляется в диалоговом окне [Выберите сетевое устройство] при установке программы Multi-Function Station.</p>	<ul style="list-style-type: none"> • Ваш брандмауэр блокирует соединение, и программа установки не может найти аппараты. Обратитесь к вашему сетевому администратору и временно отключите брандмауэр. • Аппарат подсоединен к другому сегменту сети, и программа настройки не может отобразить ни одного устройства. Убедитесь в правильности конфигурации сети. Обратитесь к сетевому администратору.
<p>После установки ОС Microsoft Windows XP с пакетом обновления 2 или более поздней версии отображается диалоговое окно [Оповещение системы безопасности Windows] с запросом о необходимости блокирования [PCCMFLPD] и исчезает возможность работы с приведенными ниже функциями.</p> <ul style="list-style-type: none"> – ПК-печать – Сканирование – Дистанционное управление – ПК-ФАКС  – Статус устройства – Пароль Печати – Пробная печать 	<ul style="list-style-type: none"> • Нажмите [блокировать] и запустите средство настройки брандмауэра Windows, чтобы разрешить передачу данных для программы Multi-Function Station (стр. 181).

11.4.8 Беспроводная локальная сеть 

Неисправность	Причина и решение
<p>Имя сети (SSID) беспроводной точки доступа не может быть обнаружено.</p>	<ul style="list-style-type: none"> • Беспроводная точка доступа настроена не показывать имя сети (SSID). Введите имя сети (SSID) вручную (функция #585). • Разместите устройство и беспроводную точку доступа близко друг к другу, а затем попытайтесь настроить снова. • Если рядом расположены устройства, генерирующие электромагнитные волны (микроволновые печи, цифровые беспроводные телефоны и т.п.) или другие беспроводные сетевые устройства: <ul style="list-style-type: none"> – держите указанные устройства подальше от аппарата и беспроводной точки доступа. – временно отключите питание указанных устройств.
<p>Я не могу найти имя сети (SSID) или ключ сети.</p>	<ul style="list-style-type: none"> • Подтвердите информацию о настройках беспроводной точки доступа. Более подробную информацию об этой процедуре см. в документации к беспроводной точке доступа.

Неисправность	Причина и решение
Устройство не подключается к беспроводной точке доступа.	<ul style="list-style-type: none"> Разместите устройство и беспроводную точку доступа близко друг к другу, а затем попытайтесь настроить снова. Если рядом расположены устройства, генерирующие электромагнитные волны (микроволновые печи, цифровые беспроводные телефоны и т.п.) или другие беспроводные сетевые устройства: <ul style="list-style-type: none"> – держите указанные устройства подальше от аппарата и беспроводной точки доступа. Неправильные настройки для беспроводной точки доступа. Подтвердите информацию о настройках беспроводной точки доступа и попробуйте снова. Более подробную информацию об этой процедуре см. в документации к беспроводной точке доступа. Беспроводная точка доступа настроена на ограничение доступа для определенных устройств. Подтвердите настройки беспроводной точки доступа.
Беспроводная связь медленная или нестабильная.	<ul style="list-style-type: none"> Если есть препятствия между аппаратом и беспроводной точкой доступа, переместите аппарат как можно ближе к беспроводной точке доступа. Если рядом расположены устройства, генерирующие электромагнитные волны (телевизоры, микроволновые печи, цифровые беспроводные телефоны, и т.д.), держите аппарат и беспроводную точку доступа подальше от перечисленных выше устройств.

11.4.9 Использование автоответчика

Неисправность	Причина и решение
Не удается получать документы автоматически.	<ul style="list-style-type: none"> Слишком длинное сообщение-приветствие на автоответчике. Сократите сообщение. Запишите сообщение продолжительностью менее 10 секунд. Автоответчик звонит слишком много раз. Установите на 1 или 2 звонка.
Не могу получать голосовые сообщения.	<ul style="list-style-type: none"> Проверьте, включен ли автоответчик и правильно ли он подсоединен к аппарату (стр. 118). Установите на автоответчике число звонков до ответа от 1 до 2.
Я набрал код дистанционного доступа к автоответчику, но произошло разъединение линии.	<ul style="list-style-type: none"> Возможно, код содержит символ "#", который используется для специальных функций, предоставляемых телефонными компаниями. Замените код на автоответчике на другой, не содержащий символа "#".

11.4.10 При сбоях питания

- Аппарат не будет работать.
- Все содержащиеся в памяти документы (во время копирования и печати с ПК) будут утеряны.

Только для моделей с поддержкой функции факса (☎):

- Аппарат не предназначен для экстренных телефонных вызовов в случае перебоя электропитания. Для обращения в экстренные службы следует использовать другие средства.
- Передача и прием факсов будут прерваны.
- Во время передачи или приема факсов документы будут утрачены.
- При восстановлении питания печатается отчет о сбое электропитания, в котором сообщается, какие именно факсы, хранившиеся в памяти, были утрачены.

11.4.11 Средство настройки брандмауэра для пользователей ОС Microsoft Windows (только для моделей с поддержкой подключения к сети) (☎)

После установки ОС Microsoft Windows XP с пакетом обновления 2 или более поздней версии/Windows Vista/Windows 7 вы не сможете использовать указанные ниже функции, поскольку будет активизирована функция брандмауэра Windows, блокирующая соединение.

- Статус устройства
- Менеджер LPD (средство сетевой связи)

Средство настройки брандмауэра Windows позволяет изменять настройки безопасности брандмауэра Windows и использовать функции, упомянутые выше, надлежащим образом.

1. Вставьте компакт-диск, поставляемый с аппаратом, в устройство чтения компакт-дисков.
 - Если отображается диалоговое окно **[Выберите язык]**, выберите необходимый язык для использования в этом программном обеспечении. Щелкните **[OK]**.
2. **[Сервис] → [Настройки Windows Firewall]**
3. **[Добавить в список исключений] → [OK] → [OK]**

Проверка настроек безопасности (для пользователей Windows XP)

1. **[Панель управления] → [Центр обеспечения безопасности]**
2. **[Брандмауэр Windows]**
3. Щелкните вкладку **[Исключения]**.
4. Убедитесь, что **[Panasonic Trap Monitor Service]** и **[Panasonic LPD]** отображены и отмечены в списке **[Программы и службы]**.

Проверка настроек безопасности (для пользователей Windows Vista)

1. **[Панель управления] → [Центр обеспечения безопасности]**
2. **[Брандмауэр Windows]**
3. **[Изменить параметры]**
4. **[Продолжить]**
5. Щелкните вкладку **[Исключения]**.
6. Убедитесь, что **[Panasonic Trap Monitor Service]**, **[Panasonic LPD Manager]** и **[Panasonic LPD]** отображены и отмечены в списке **[Программа или порт]**.

Проверка настроек безопасности (для пользователей ОС Windows 7/Windows 8/Windows 10)

1. **[Панель управления] → [Система и безопасность] → [Брандмауэр Windows] → [Дополнительные параметры]**
2. **[Правила для входящих подключений]**
3. Убедитесь, что **[Panasonic Trap Monitor Service]**, **[Panasonic LPD Manager]** и **[Panasonic LPD]** отображены и отмечены в списке **[Правила для входящих подключений]**.

12 Замятия бумаги

12.1 Замятие бумаги для печати

На дисплее появляется такое сообщение:

– "ЗАСТРЯЛА БУМАГА"



"ОТКРЫТА ЗАД. КРЫШ"

12.1.1 Если бумага для печати замялась внутри задней крышки

ОСТОРОЖНО

- Не пытайтесь с силой вытащить застрявшую бумагу.



1. Удерживая рычаг открытия задней панели (①), потяните заднюю панель и откройте ее.

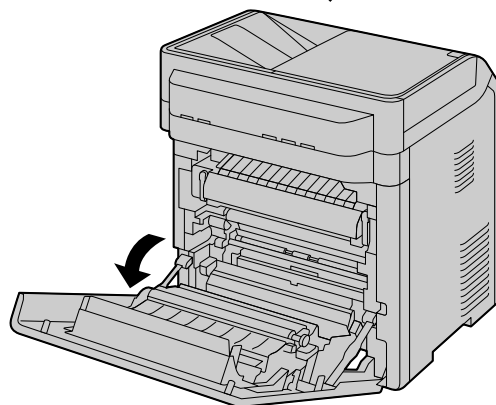
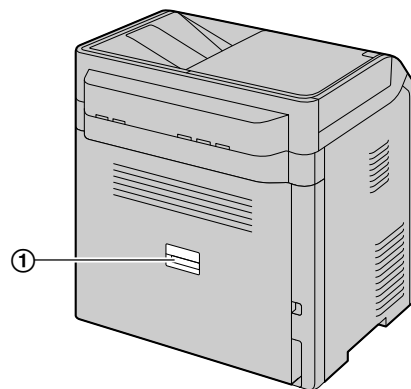

2. Нажимайте вниз на оба зеленых рычага (①) до их остановки.

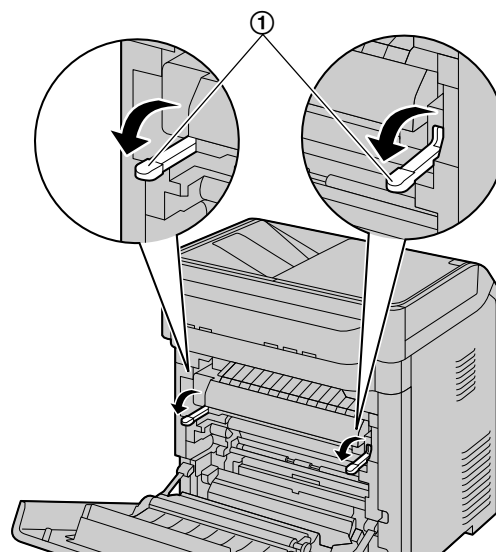

Примечание

- Если бумага замялась рядом с блоком автоматического дуплексирования (случай 3 в стр. 185), эту процедуру можно пропустить.

3. Удалите застрявшую бумагу.

12.1.1 Если бумага для печати замялась внутри задней крышки

- Если бумага замялась рядом с роликами, см. случай 1 (стр. 184).
- Если бумага замялась рядом с термофиксатором, см. случай 2 (стр. 184).
- Если бумага замялась рядом с блоком автоматического дуплексирования, см. случай 3 (стр. 185).

4. Поднимите зеленые рычаги (1) назад в исходное положение.

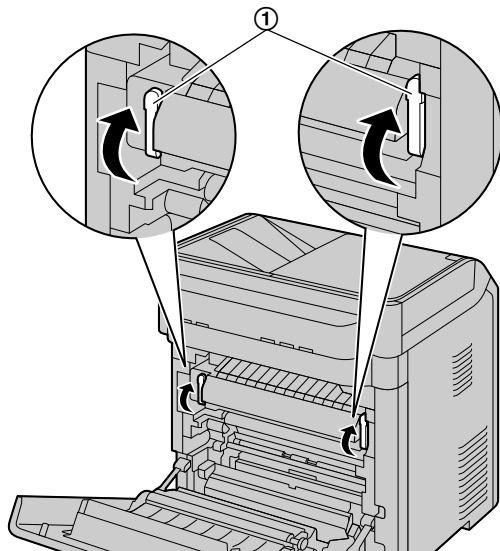

5. Прочно закройте заднюю крышку.

Случай 1. Бумага для печати замялась рядом с роликами:

- Если нижний край листа (1) находится под роликом, прокрутите металлический ролик устройства, чтобы высвободить ее, а затем вытащите ее.

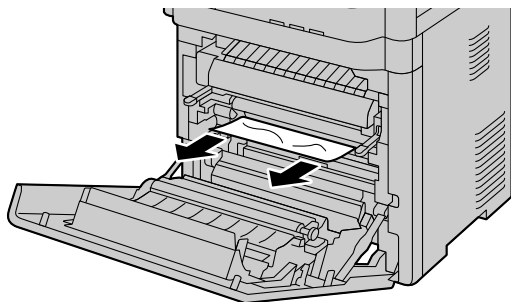
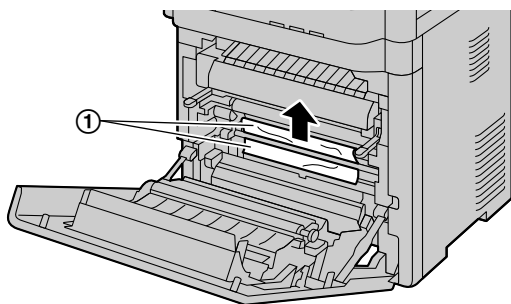

- Если торчит верхний край бумаги для печати (2), вытащите ее, удерживая за переднюю часть застрявшей бумаги.

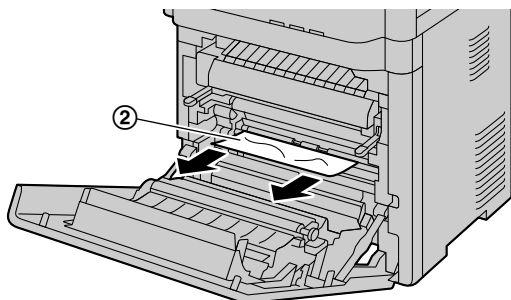

Случай 2. Если бумага для печати замялась рядом с термофиксатором:

- Откройте внутреннюю крышку и удалите застрявшую бумагу (1), аккуратно потянув ее на себя и придерживая крышку.

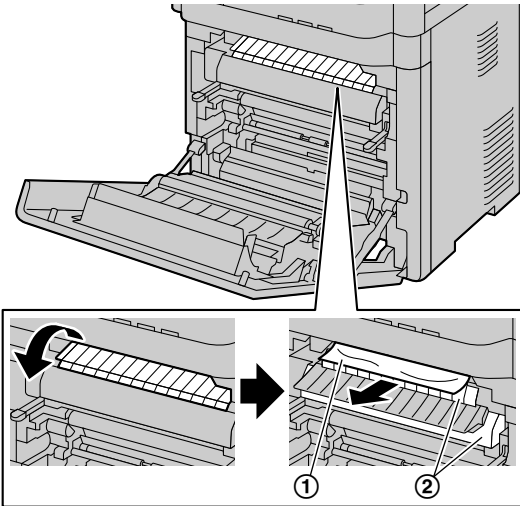

ОСТОРОЖНО

- Термофиксатор (②) нагревается во время работы. Не прикасайтесь к нему.

Случай 3. Если бумага для печати замялась рядом с блоком автоматического дуплексирования:

- Если наружу выступает верхний край бумаги для печати (①), осторожно извлеките замятую бумагу, потянув её на себя.

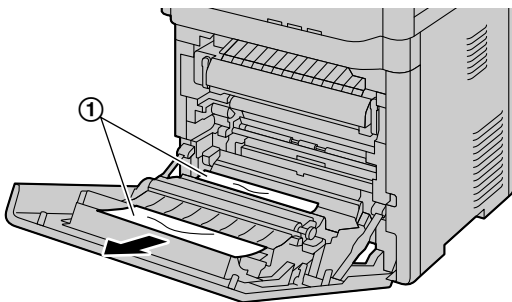

- Если наружу выступает верхний нижний бумаги для печати (①), осторожно извлеките замятую бумагу, потянув её в сторону передней панели устройства.

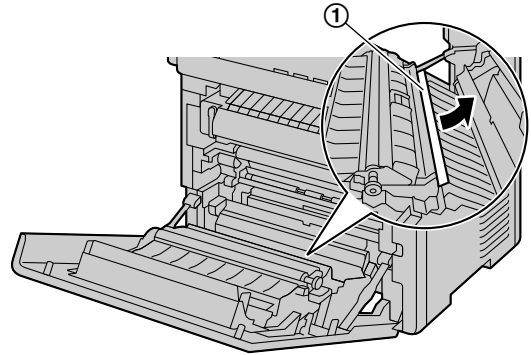

12.1.2 Если бумага для печати замялась рядом с многоцелевым лотком

Удалите замятую бумагу, выполнив следующие действия.

Примечание

- Закройте входной лоток и многоцелевой лоток.

Шаг 1. Если бумага для печати замялась внутри многоцелевого лотка:

1. Поднимите крышку над направляющими (①) пока не прозвучит щелчок.

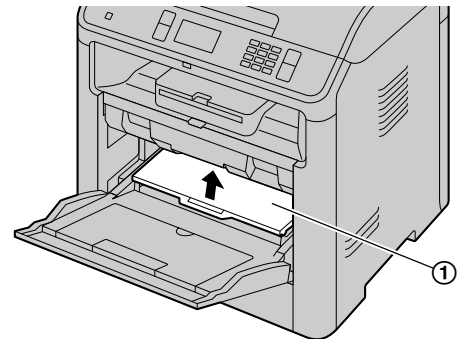

2. Извлеките замятую бумагу (①), осторожно потянув ее на себя.

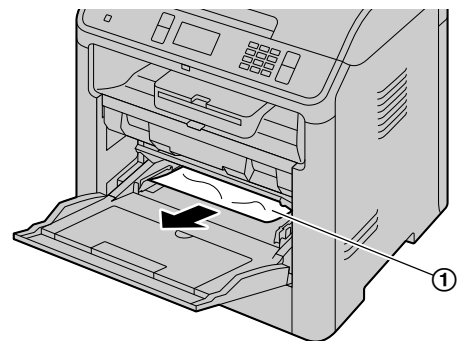

3. После удаления замятой бумаги опустите крышку.

12.1.2 Если бумага для печати замялась рядом с многоцелевым лотком

Если сообщение о замятой бумаге продолжает отображаться, перейдите к шагу 2 (стр. 186).

Шаг 2. Если бумага для печати замялась внутри за задней крышкой:

1. Удерживая рычаг открытия задней панели (①), потяните заднюю панель и откройте ее.

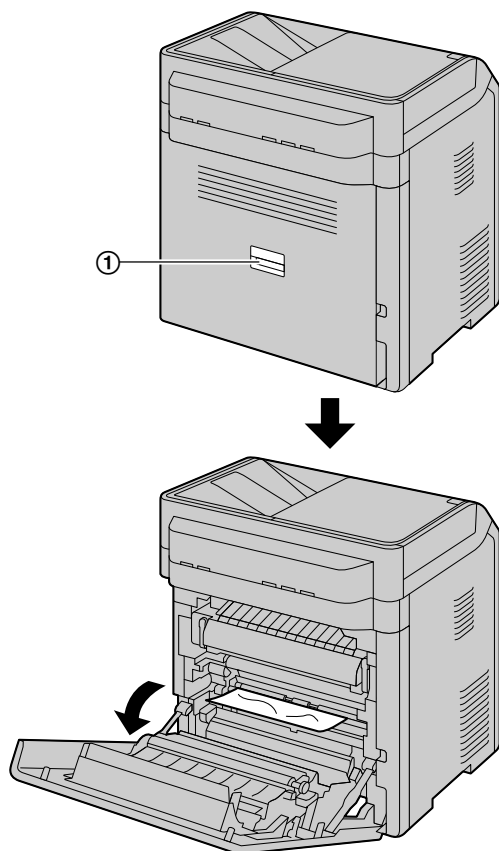

2. Осторожно удалите замятую бумагу (①).

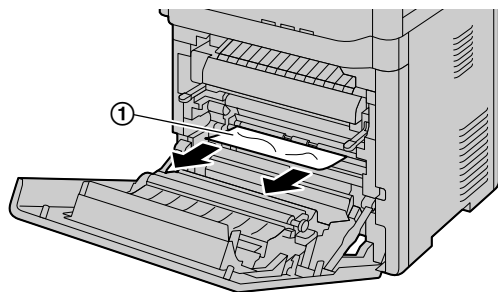

- Если не удастся извлечь замятую бумагу, откройте внутреннюю крышку (①), извлеките бумагу (②), затем закройте внутреннюю крышку.

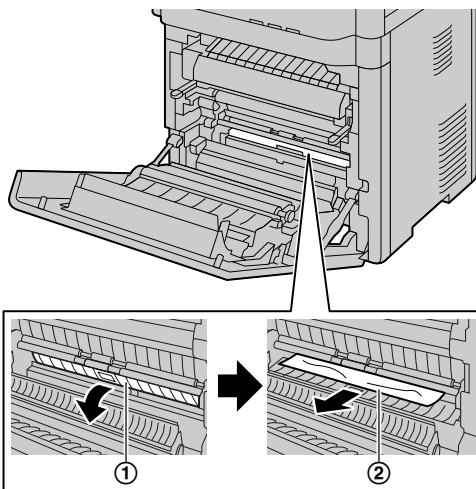

3. Прочно закройте заднюю крышку. Если сообщение о замятой бумаге продолжает отображаться, перейдите к шагу 3 (стр. 186).

Шаг 3. Если бумага для печати замялась внутри устройства:

1. Выдвиньте многоцелевой лоток.

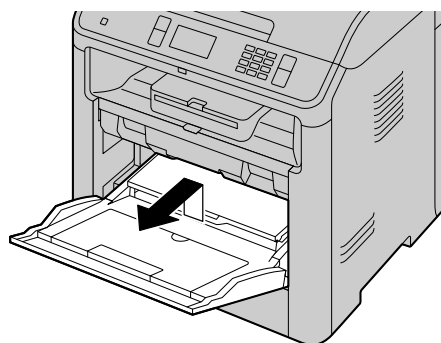

Осторожно!

- Не роняйте многоцелевой лоток.

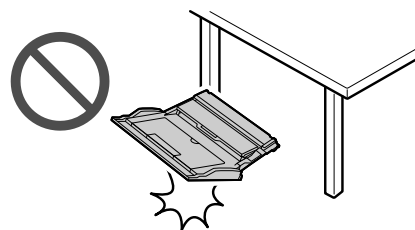

2. Извлеките замятую бумагу (①), осторожно потянув ее на себя.

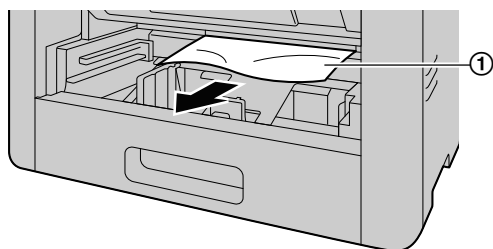

3. Вставьте многоцелевой лоток в аппарат.

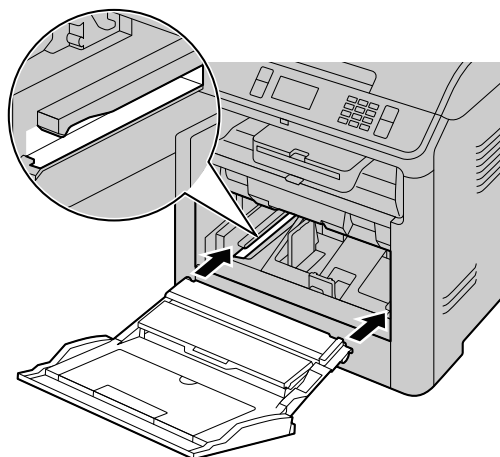

12.1.3 Если бумага для печати замялась рядом с нижним входным лотком

Удалите замятую бумагу, выполнив следующие действия.

Шаг 1. Бумага для печати замялась внутри за задней крышкой:

1. Удерживая рычаг открытия задней панели (①), потяните заднюю панель и откройте ее.

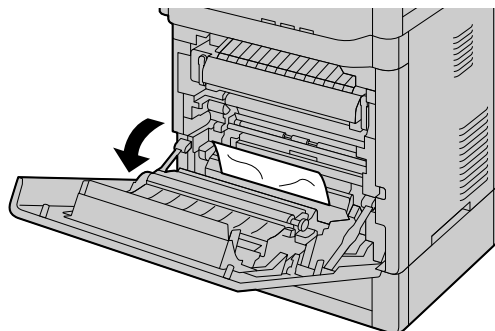
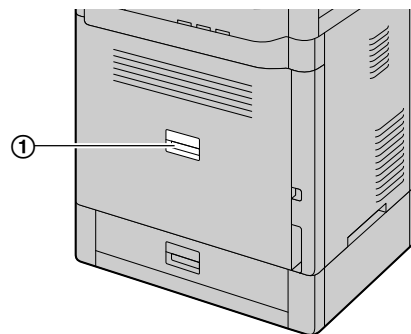

2. Осторожно удалите замятую бумагу (①).

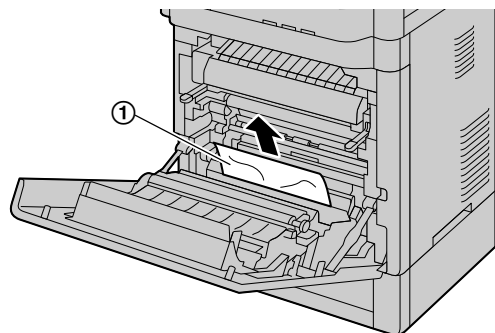

Если сообщение о замятой бумаге продолжает отображаться, перейдите к шагу 2 (стр. 187).

Шаг 2. Если бумага для печати замялась внутри нижнего входного лотка:

1. Выдвиньте нижний входной лоток (①).

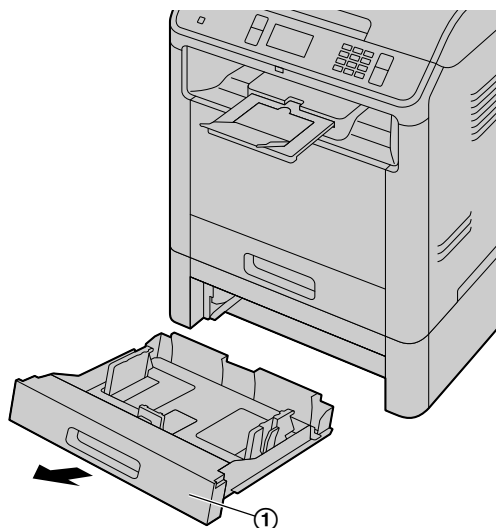

2. Осторожно удалите замятую бумагу (1).

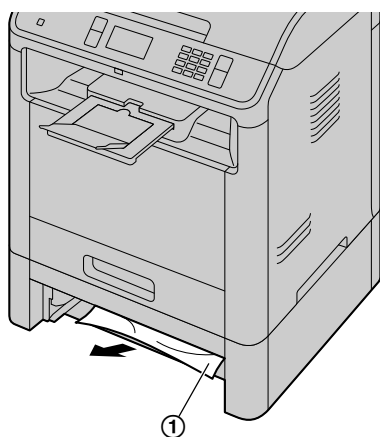

Если сообщение о замятой бумаге продолжает отображаться, перейдите к шагу 3 (стр. 188).

3. Вставьте нижний входной лоток в аппарат.

Примечание

- Если в устройстве еще осталась бумага, удалите ее из устройства.

Шаг 3. Если бумага для печати замялась за задней крышкой нижнего входного лотка 1 (только для моделей с поддержкой нижнего входного лотка 2) (👉):

1. Откройте заднюю крышку нижнего входного лотка 1.

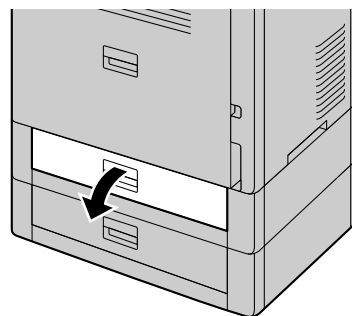

2. Извлеките замятую бумагу (1), осторожно потянув ее на себя.

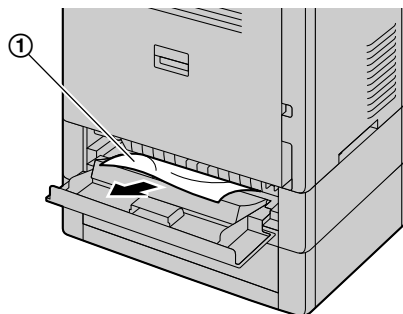

3. Закройте заднюю крышку нижнего входного лотка 1.

12.1.4 Если бумага для печати, загруженная во входной лоток, не подается в аппарат правильно

На дисплее появляется такое сообщение:

- "ПРОВ. ЗАХВ. БУМ. ВХ ЛОТОК #1" (стандартный входной лоток)
- "ПРОВ. ЗАХВ. БУМ. ВХ ЛОТОК #3" (нижний входной лоток 1) (👉)
- "ПРОВ. ЗАХВ. БУМ. ВХ ЛОТОК #4" (нижний входной лоток 2) (👉)

1. Полностью выдвиньте из устройства указанный входной лоток.
2. Загрузите бумагу для печати еще раз.

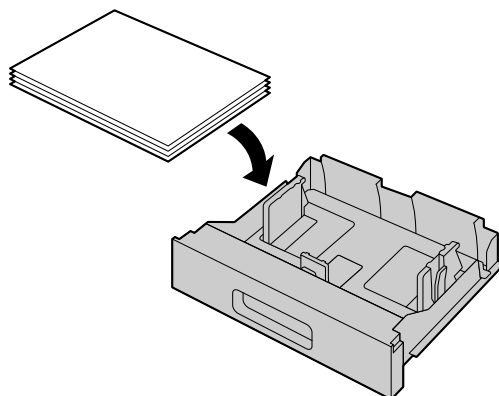

3. Вставьте нижний входной лоток в аппарат.

Примечание

- Если центр направляющей бумаги для печати прижат слишком сильно, бумага может подаваться неправильно.
- Если сообщение по-прежнему отображается, проверьте характеристики бумаги для печати и вставьте ее еще раз. Подробнее см. стр. 37.
- Если в устройстве еще осталась бумага, удалите ее из устройства.

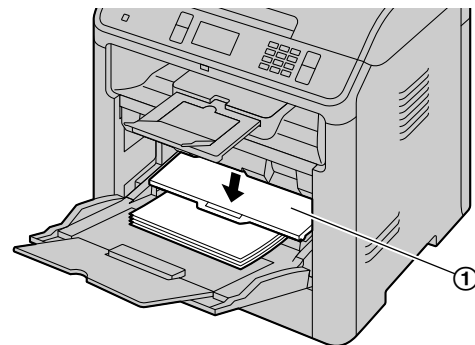

12.1.5 Если бумага для печати, загруженная в многоцелевой лоток, не подается в аппарат правильно

На дисплее появляется такое сообщение:
– "ПРОВ. ЗАХВ. БУМ. ВХ ЛОТОК #2"

1. Поднимите крышку над направляющими (1) пока не прозвучит щелчок.

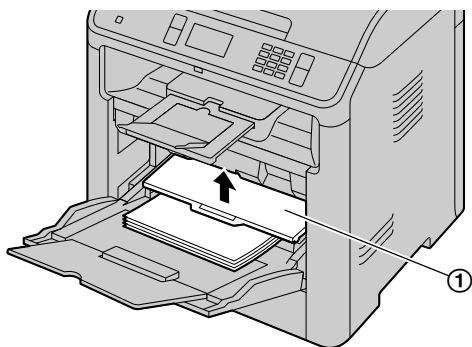

2. Извлеките бумагу для печати.
3. Вставьте бумагу для печати еще раз.

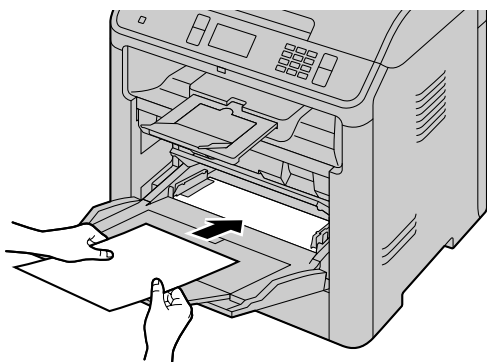

4. После загрузки бумаги опустите крышку (1).

Примечание

- Если сообщение по-прежнему отображается, проверьте характеристики бумаги для печати и вставьте ее еще раз. Подробнее см. стр. 42.

12.2 Замятия документов (автоматический податчик документов)

На дисплее появляется такое сообщение:
– "удалить документ"

ОСТОРОЖНО

- Не пытайтесь с силой вытащить замятый документ, не открывая крышку АПД.



1. Откройте крышку АПД (①), удерживая при этом крышку для документов (②).

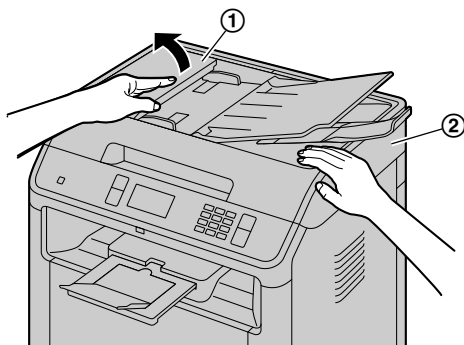

2. Осторожно удалите замятый документ (①).

Если замятие документа произошло вблизи места входа документов:

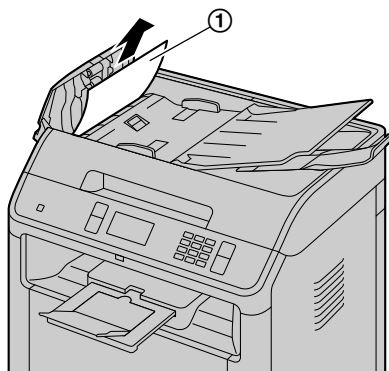

- Если не удастся извлечь замятый документ (①), откройте крышку для документов, извлеките документ, затем закройте крышку для документов.

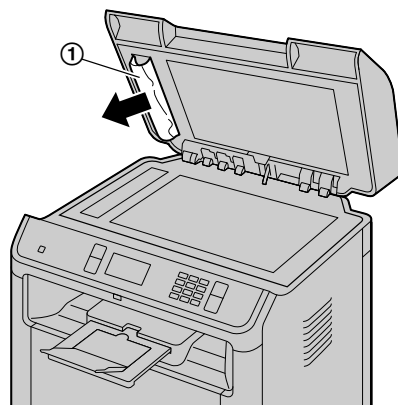

Если замятие документа произошло вблизи места выхода документов:

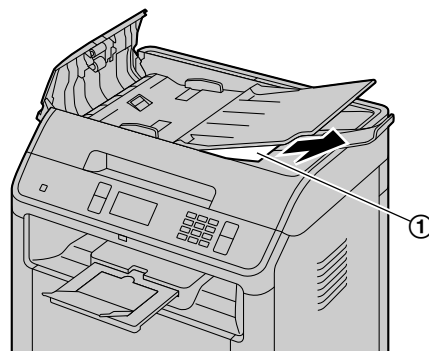

- Если не удастся извлечь замятый документ, откройте внутреннюю крышку (②), извлеките документ (①), затем закройте крышку.

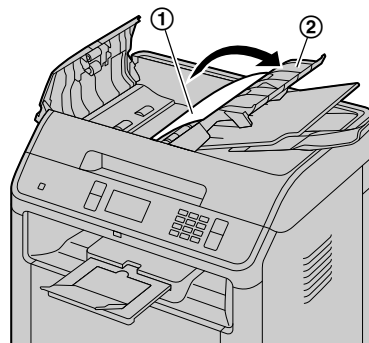

3. Закройте крышку АПД.

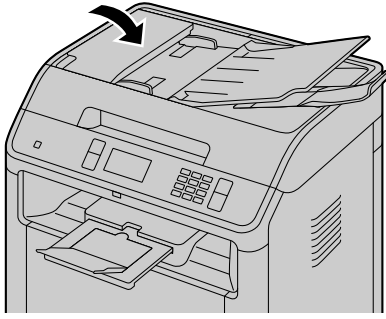

- Нажмите  **СТОП**, чтобы удалить это сообщение с дисплея.

13 Чистка

ОСТОРОЖНО

- Не используйте для чистки бумажные полотенца или салфетки.
- Не используйте жидкие или аэрозольные очистители.

13.1 Чистка белых пластин и стекла

Прочистите белые пластины и стекло, если черная линия, белая линия или грязные разводы появляются на:

- бумаге для печати,
- оригинальном документе,
- отсканированных данных, или
- факсимильном документе, полученном вашим абонентом. (☞)

1. Откройте крышку для документов (①).

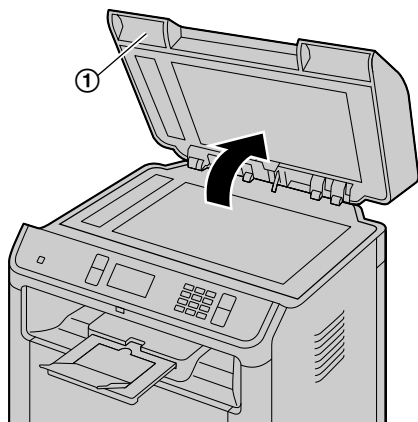

2. Удерживайте крышку для документов (①) во время чистки белых пластин и стекла сканера (②).

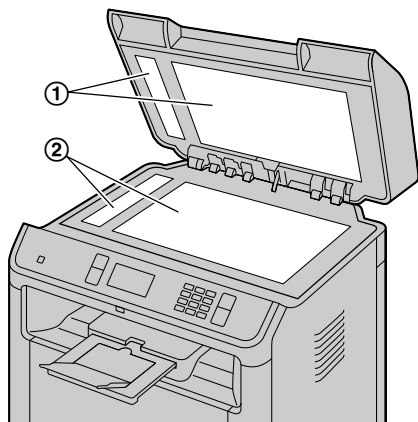

3. Закройте крышку для документов (①).

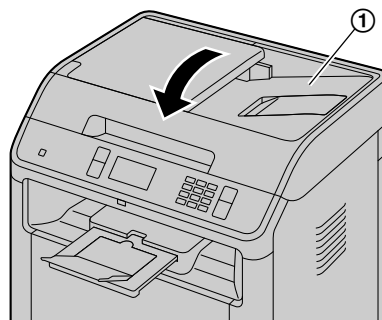

13.2 Чистка роликов податчика документов

Очистите ролики, если часто происходят сбои подачи документов, или когда на документах появляются полосы либо грязные разводы.

1. Выключите выключатель питания.
2. Откройте крышку АПД (①), удерживая при этом крышку для документов (②).

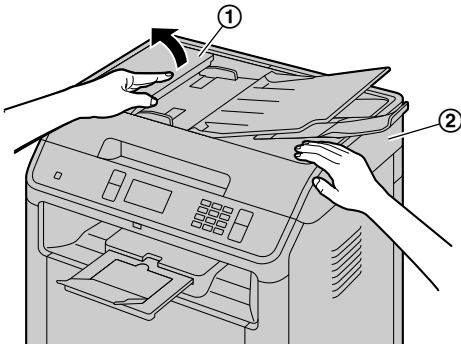

3. Прочистите ролики податчика документов (①) и панель (②) тканью, смоченной водой, и дайте всем частям полностью высохнуть.

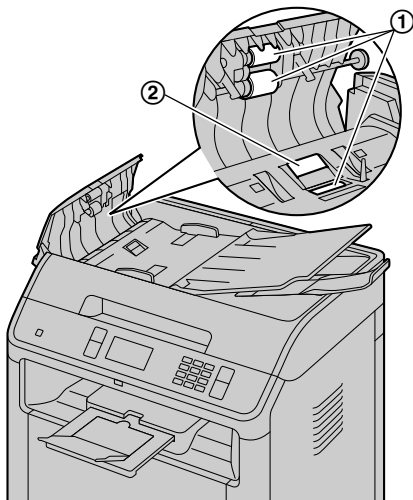

4. Откройте внутреннюю крышку (①).

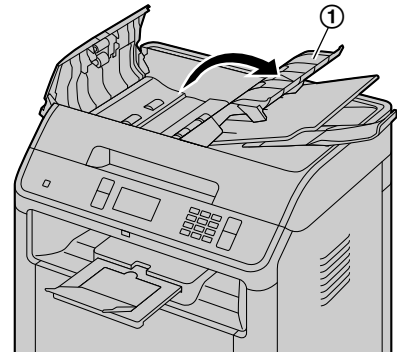

5. Прочистите ролики податчика документов (①) тканью, смоченной водой, и дайте всем частям полностью высохнуть.

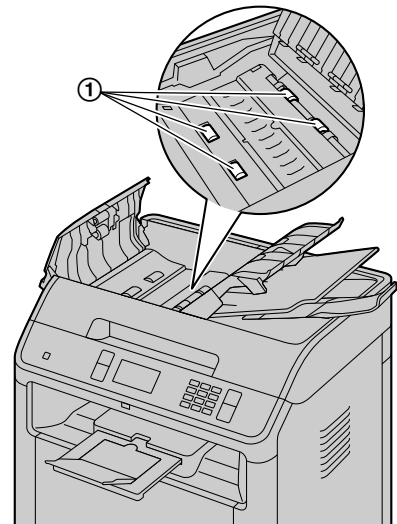

6. Закройте внутреннюю крышку и крышку АПД.

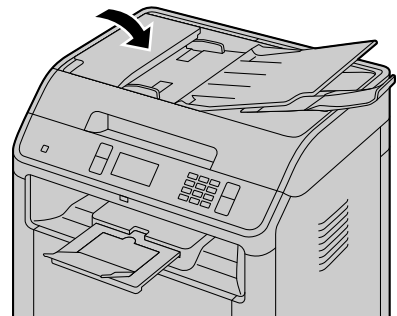

7. Включите выключатель питания.

13.3 Очистка роликов податчика бумаги на многоцелевом лотке

Очистите ролики податчика бумаги, если документы, подаваемые из универсального лотка, часто застревают.

1. Выключите выключатель питания.
2. Взявшись за выступ, откройте переднюю крышку.

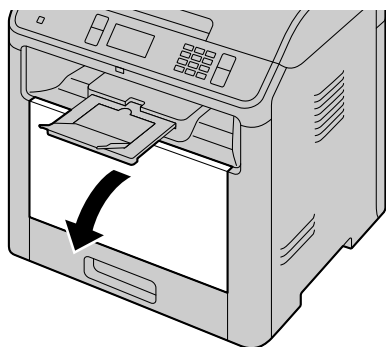

3. Поднимите крышку над направляющими до щелчка.

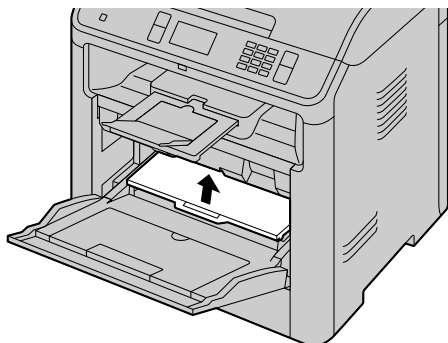

4. Можно очистить ролики подачи бумаги (1) тканью, слегка смоченной водой, после чего необходимо тщательно высушить все детали.

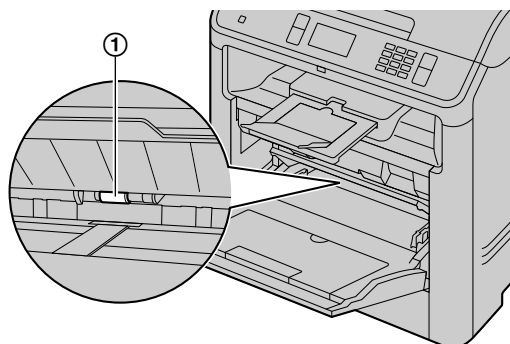

5. Нажмите на заднюю крышку.

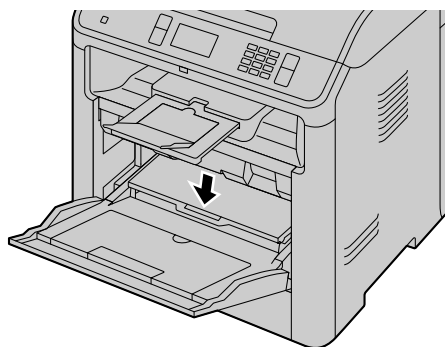

6. Закройте переднюю крышку.

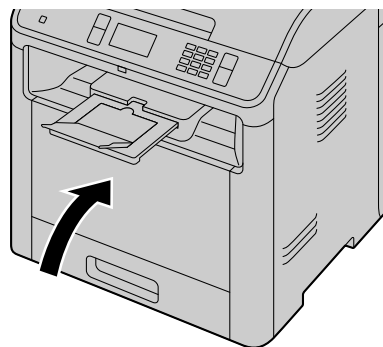

7. Включите выключатель питания.

13.4 Очистка подающего ролика

Очистите подающие ролики, если документы, подаваемые из стандартного входного лотка, часто застревают.

1. Выключите выключатель питания.
2. Выдвиньте стандартный входной лоток (1) до щелчка, а затем полностью выдвиньте лоток, поднимая его переднюю часть.

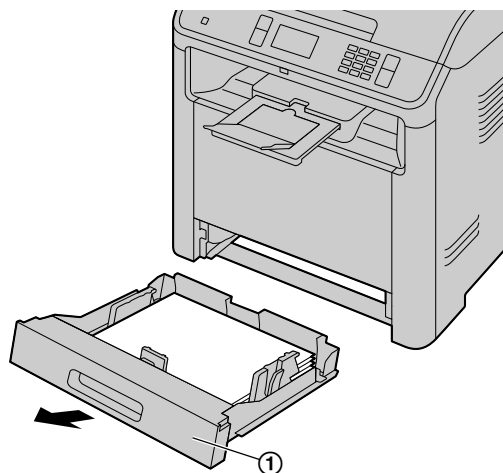

3. Очистите подающие ролики (1) тканью, слегка смоченной водой, и дайте всем деталям полностью высохнуть.

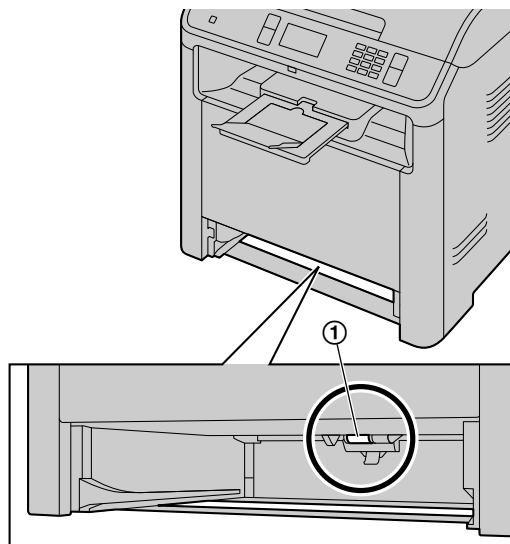

4. Вставьте стандартный входной лоток в аппарат, поднимая переднюю часть лотка. Затем до конца вставьте лоток в аппарат.

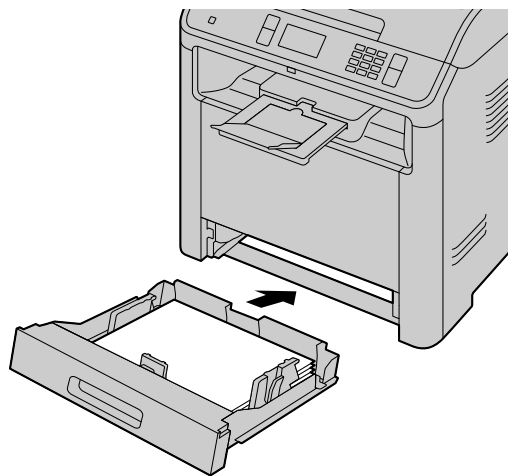

Примечание

- Если в устройстве еще осталась бумага, удалите ее из устройства.

13.5 Чистка модуля барабана

Важно

- Если канавка модуля барабана загрязнена, на отпечатанных листах могут появляться линии или грязные разводы. Для поддержания высокого качества печати удалите весь тонер, скопившийся внутри модуля барабана.
- Очиститель модуля барабана заранее установлен в аппарате. Откройте переднюю крышку (1) и внутреннюю крышку (2), затем удалите очиститель (3), прикрепленный к устройству.

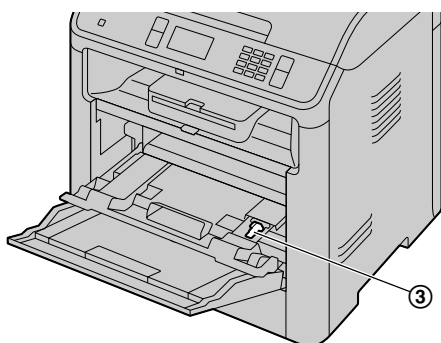
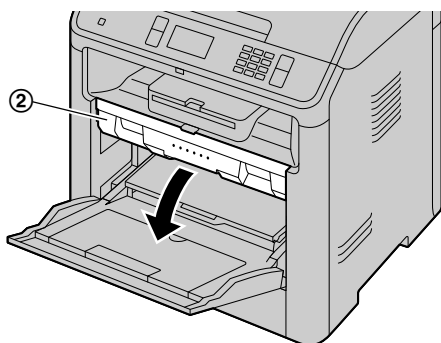
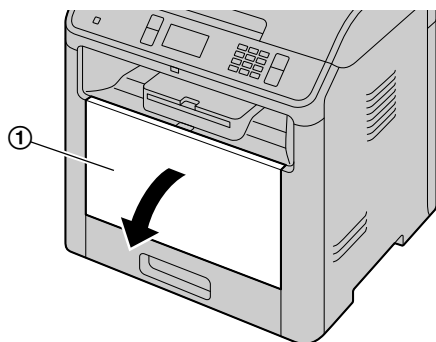

- Вставьте очиститель (1) в левую канавку (2) и двигайте им из стороны в сторону не менее 3 раза, чтобы прочистить модуль

барабана внутри. Повторите операцию для правой канавки (3).

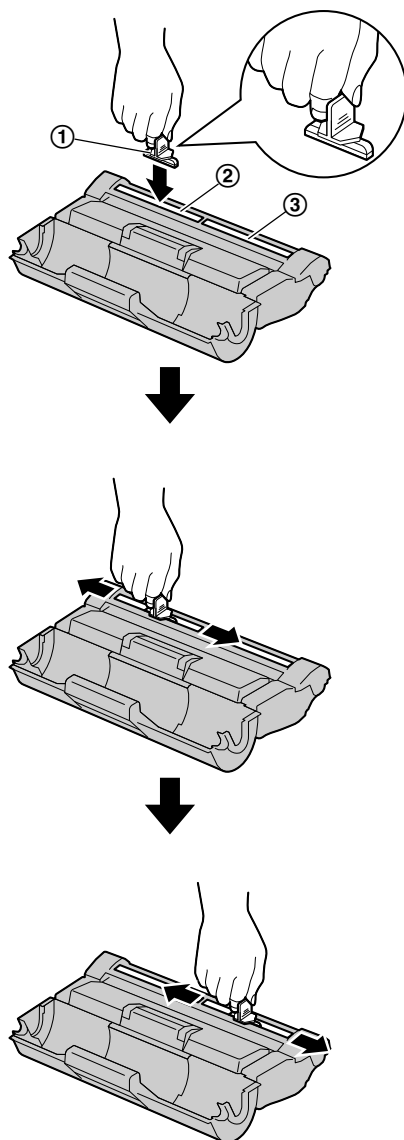

Примечание

- Убедитесь, что каждая канавка прочищена на всем протяжении до конца.
- После чистки поместите очиститель обратно на место.

14 Общая информация

14.1 Технические характеристики

Наименование		Технические характеристики
Тип принтера		Лазерный принтер
Емкость памяти (для рабочей памяти и памяти для хранения)		DP-MB536 512 МБ (MB) DP-MB537 768 МБ (MB) DP-MB545 1024 МБ (MB)
Источник питания		Модели AG/CX/RU/SX: переменный ток, 220 – 240 В (V), 50/60 Гц (Hz) Модели EU/JT: переменный ток, 220 - 240 В (V), 50 Гц (Hz) Модели TW: переменный ток, 110 В (V), 60 Гц (Hz)
Потребляемая мощность	В выключенном состоянии ¹	Модели AG/CX/EU/JT/RU/SX: Меньше 0,35 Вт (W) Модели TW: Меньше 1,1 Вт (W)
	В режиме сна ¹	Меньше 2,2 Вт (W) ² Меньше 2,6 Вт (W) ³ Меньше 3,0 Вт (W) ⁴
	Готов	прибл. 90 Вт (W)
	Копирование	прибл. 800 Вт (W)
	Максимально	Приблиз. 1 550 Вт (W) (при включенной лампе нагревателя)
Габариты (ширина × глубина × высота) (С закрытыми лотками)		Модели CX/EU/JT/RU/TW: прибл. 530 мм (mm) × 475 мм (mm) × 615 мм (mm) (Ширина составляет 570 мм (mm) при установленной телефонной трубке.) ⁵ Модели AG/SX: прибл. 530 мм (mm) × 615 мм (mm) × 615 мм (mm) (Ширина составляет 570 мм (mm) при установленной телефонной трубке.) ⁵
Габариты (ширина × глубина × высота) (С открытым многоцелевым лотком и лотками для документов)		прибл. 606 мм (mm) × 726 мм (mm) × 680 мм (mm)
Масса (вес)		прибл. 34 кг (kg)
Условия окружающей среды		10 °C - 32,5 °C, 20 % - 70 % относительной влажности
Максимальная месячная нагрузка		до 150 000 страниц
Тип сканера		Цветной контактный сенсор изображений (CIS)

14.1 Технические характеристики

Наименование		Технические характеристики
Размеры документа	Стекло сканера	Ширина: макс. 216 мм (мм) Длина: макс. 356 мм (мм)
	Автоматический по-датчик документов (iF)	Ширина: макс. 216 мм (мм)/мин. 105 мм (мм) Длина (односторонняя печать): макс. 600 мм (мм)/мин. 105 мм (мм) Длина (дуплекс): макс. 356 мм (мм)/мин. 128 мм (мм)
Эффективная ширина сканирования		208 мм (мм)
Эффективная ширина печати		Letter (альбомная ориентация): 271 мм (мм), Legal: 208 мм (мм) A4 (альбомная ориентация): 289 мм (мм)
Разрешение сканирования		до 1 200 × 1 200 точ./дюйм (dpi) (оптическое) до 19 200 × 19 200 точ./дюйм (dpi) (интерполированное)
Параметры светодио-дного индикатора контактного датчика изображения	Выходная мощность светодио-дного ин-дикатора	макс. 1 мВт (mW)
	Длина волны	Красный: 630 нм (nm), тип. Зеленый: 525 нм (nm), тип. Синий: 465 нм (nm), тип.
	Длительность эмис-сии	Постоянная
Размер памяти при сканировании на адрес электронной почты ⁶		Всего 5 МБ (MB) (включая заголовок и сообщение электронной почты) или 150 страниц, в зависимости от того, какой лимит достигнут первым.
Размер памяти при сканировании на сервер FTP ⁶		Всего 10 МБ (MB) или 150 страниц, в зависимости от того, какой лимит достигнут первым.
Размер памяти при сканировании в папку SMB ⁶		Всего 10 МБ (MB) или 150 страниц, в зависимости от того, какой лимит достигнут первым.
Емкость сканирования в память USB-накопителя		150 страниц
Тип телефонной линии ⁷		линии АТС общего пользования
Скорость модема ⁷		33 600 / 31 200 / 28 800 / 26 400 / 24 000 / 21 600 / 19 200 / 16 800 / 14 400 / 12 000 / 9 600 / 7 200 / 4 800 / 2 400 бит/сек (bps); автоматическое снижение
Разрешение факса ⁷	По гори-зонтали	8 точек (pels) /мм (mm)
	По верти-кали	3,85 линии/мм (mm) при стандартном разрешении, 7,7 линии/мм (mm) при четком/фото раз-решении, 15,4 линии/мм (mm) при сверхчетком разрешении
Время передачи ^{7*8}		Приблизительно 4 сек/стр. (передача из памяти ECM-MMR) ⁹
Система сжатия данных ⁷		модифицированная Хаффмана (MH), модифицированная READ (MR), двойная модифицированная READ (MMR)

Наименование		Технические характеристики
Емкость памяти факса ⁷		7,9 МБ (МВ) всего Приблизительно 400 страниц памяти для приема Приблизительно 200 страниц памяти для передачи (На основе тестовой диаграммы ITU-T № 1 в стандартном разрешении.)
Разрешение печати		1 200 × 1 200 точ./дюйм (dpi)
Скорость печати (страниц в минуту) (приблиз.)	Симплекс	DP-MB545 A4: 45 стр/мин ¹⁰ /Letter: 45 стр/мин DP-MB536/DP-MB537 A4: 36 стр/мин / Letter: 36 стр/мин
	Дуплекс	DP-MB545 A4: 45 стр/мин / Letter: 44 стр/мин DP-MB536/DP-MB537 A4: 36 стр/мин / Letter: 36 стр/мин
Параметры лазерных диодов	Мощность лазера	макс. 15 мВт (mW)
	Длина волны	760 нм (nm) - 800 нм (nm)
	Длительность эмиссии	Постоянная
Компьютерный интерфейс		USB ^{11*12}
		Локальная сеть (10 Base-T/100 Base-TX/1000 Base-T) ^{6*11}
		Беспроводная локальная сеть (IEEE802.11b/g/n) ¹³
Разрешение копирования		до 1 200 × 1 200 точ./дюйм (dpi)
Скорость копирования		A4: до 45 стр (копий в минуту) Letter: до 45 стр (копий в минуту)
Беспроводная локальная сеть ¹³	Антенна	1 × 1 (разнесение приема)
	Способ передачи	Система SISO (один вход/один выход) – OFDM, OFDM, DSSS
	Стандарт связи	IEEE802.11n/b/g
	Диапазон частот (центральная частота)/канал	Модели CX/EU/JT/RU/SX: 2,412 ГГц (GHz) – 2,472 ГГц (GHz) (1 – 13к.) Модели AG/TW: 2,412 ГГц (GHz) – 2,462 ГГц (GHz) (1–11 кан.)
	Скорость передачи данных ¹⁴	IEEE802.11n: 6,5 – 150 Мбит/с (Mbps) IEEE802.11g: 6 – 54 Мбит/с (Mbps) IEEE802.11b: 1 – 11 Мбит/с (Mbps)
	Метод доступа	Режим инфраструктуры/специальный режим/Wi-Fi Direct
	Безопасность ¹⁵	WPA/WPA2-PSK (TKIP/AES) Open System (WEP64/WEP128)
	WPS	Метод PBC (по нажатию на кнопку), метод PIN (ввод PIN-кода)
	Выходная радиочастотная мощность	IEEE802.11n: 13 дБм ± 1 дБ IEEE802.11g: 13 дБм ± 1 дБ IEEE802.11b: 17 дБм ± 1 дБ

Наименование		Технические характеристики
Интернет-факс ^{*6*7}	Протокол передачи данных	TCP/IP, SMTP, POP3, SMTP AUTH, POP перед SMTP
	Формат электронной почты	MIME Base 64, тип содержимого: изображение/TIFF
		Многокомпонентный/смешанный формат файлов вложений (текст/обычный, изображение/TIFF)
	Формат данных	RFC3949 (RFC2301), минимальный набор TIFF-FX
		Профиль: TIFF-F Схема кодирования: MH/MR/MMR Максимальный размер документа (ширина x длина): 216 мм x 600 мм
		Разрешение: 8 точек x 3,85 линии/мм (мм), 8 точек x 7,7 линии/мм (мм), 8 точек x 15,4 линии/мм (мм)
	Подтверждение сообщения Интернет-факса	MDN
Совместимые типы сети	Ethernet (10 Base-T/100 Base-TX/1000 Base-T)	
Модели, поддерживающие передачу	Интернет-факс совместим со стандартами ТТС (JT-T37, полный режим)	

*1 На основании стандарта IEC 62301.

*2 Только при подключении через интерфейс USB и при условии, что режим локальной сети (функция #580) выключен.

*3 Только при подключении к проводной локальной сети.

*4 Только при подключении к беспроводной локальной сети.

*5 Только для моделей с телефонной трубкой. Если с аппаратом поставляется трубка, см. стр. 19.

*6 Только для моделей с поддержкой подключения к сети. (☞)

*7 Только для моделей с поддержкой функции факса. (☞)

*8 Скорость передачи зависит от содержания страниц, разрешения, состояния телефонной линии и возможностей аппарата абонента.

*9 Скорость передачи основана на Испытательной схеме ITU-T №1 в обычном режиме. Если скорость аппарата абонента ниже, чем скорость данного аппарата, время передачи может увеличиться.

*10 Только модели AG: 46 стр/мин

*11 Чтобы обеспечить соответствие ограничениям на постоянное излучение:

– используйте только экранированный штепсельный кабель USB типа A/типа B (например, сертифицированный кабель USB 2.0 Hi-Speed).

– используйте только экранированный сетевой кабель. Для интерфейса 10 Base-T/100 Base-TX требуется кабель CAT 5 (категории 5) или более высокой категории, а для интерфейса 1000 Base-T — CAT 5e (расширенной категории 5) или более высокой категории. (☞)

*12 Для защиты аппарата в районах, где случаются грозы, используйте только экранированный кабель USB.

*13 Только для моделей с поддержкой подключения к беспроводной локальной сети. (☞)

*14 Фактическая скорость передачи данных по линии может различаться в зависимости от сетевой среды и подключенных беспроводных устройств.

*15 В зависимости от используемого беспроводного маршрутизатора (беспроводной точки доступа) подключение между аппаратом и беспроводным маршрутизатором может быть невозможно. При подключении с помощью 802.11n выберите WPA-PSK (AES) или WPA2-PSK (AES) для безопасности.

Поддерживаемый формат бумаги для печати

●: дуплексная печать поддерживается.

▲: дуплексная печать не поддерживается.

Формат бумаги	Стандартный входной лоток		Многоцелевой лоток		Нижний входной лоток (DA-FAP109)		Нижний входной лоток (DA-FAP110)	
	Книжная ориентация	Альбомная ориентация	Книжная ориентация	Альбомная ориентация	Книжная ориентация	Альбомная ориентация	Книжная ориентация	Альбомная ориентация
Letter	●**1	●	●	●	—	●	●	●
Legal	●**1	—	●	—	—	—	●	—
A4	●**1	●	●	●	—	●	●	●
A5	●	▲	●	▲	●	—	●	—
A6	▲	—	▲	—	—	—	—	—
B5 (ISO/JIS)	●**1	▲	●	▲	—	—	●	—
B6 (ISO/JIS)	▲	—	▲	—	—	—	—	—
16K	●**1	▲	●	▲	—	—	●	—
F4/Folio/Foolscap	●**1	—	●	—	—	—	●	—
Mexico Oficio/India Legal	●**1	—	●	—	—	—	●	—
B4 (ISO/JIS)	—	—	●	—	—	—	—	—
A3	—	—	●	—	—	—	—	—
11 × 17	—	—	●	—	—	—	—	—
8K	—	—	●	—	—	—	—	—
Конверт #10	—	—	▲	—	—	—	—	—
Конверт DL	—	—	▲	—	—	—	—	—
Конверт YOUKEI #4	—	—	▲	—	—	—	—	—
Конверт CHOUK EI #3	—	—	▲	—	—	—	—	—
Конверт CHOUK EI #4	—	—	▲	—	—	—	—	—

Формат бумаги	Стандартный входной лоток		Многоцелевой лоток		Нижний входной лоток (DA-FAP109)		Нижний входной лоток (DA-FAP110)	
	Книжная ориентация	Альбомная ориентация	Книжная ориентация	Альбомная ориентация	Книжная ориентация	Альбомная ориентация	Книжная ориентация	Альбомная ориентация
Японская открытка	—	—	▲	—	—	—	—	—
Собственное	▲ ^{*1*2}	—	▲ ^{*2}	—	—	—	▲ ^{*2}	—

*1 Только для моделей с суффиксом AG/SX.

*2 При выполнении печати с компьютера или копировании можно также использовать бумагу для печати нестандартного формата. Более подробные сведения о бумаге нестандартного формата приведены на стр. 206.

Характеристики бумаги для печати

Наименование			Технические характеристики	
Стандартный входной лоток	Тип бумаги	Симплекс	Обычная бумага/тонкая бумага	
		Дуплекс		
	Плотность бумаги	Симплекс	от 60 г/м ² (g/m ²) до 105 г/м ² (g/m ²)	
		Дуплекс		
Многоцелевой лоток	Тип бумаги	Симплекс	Обычная бумага/тонкая бумага/толстая бумага/прозрачная бумага/наклейка/конверт/японская открытка	
		Дуплекс	Обычная бумага/тонкая бумага	
	Плотность бумаги	Симплекс	от 60 г/м ² (g/m ²) до 220 г/м ² (g/m ²)	
		Дуплекс	от 60 г/м ² (g/m ²) до 105 г/м ² (g/m ²)	
Нижний входной лоток (DA-FAP109)	Тип бумаги	Симплекс	Обычная бумага/тонкая бумага	
		Дуплекс		
	Плотность бумаги	Симплекс	от 60 г/м ² (g/m ²) до 105 г/м ² (g/m ²)	
		Дуплекс		
Нижний входной лоток (DA-FAP110)	Тип бумаги	Симплекс	Обычная бумага/тонкая бумага	
		Дуплекс		
	Плотность бумаги	Симплекс	от 60 г/м ² (g/m ²) до 105 г/м ² (g/m ²)	
		Дуплекс		

Емкость лотка для бумаги

Тип лотка	Тип бумаги	Емкость входного лотка ^{*1}	Емкость выходного лотка ^{*2}
Стандартный входной лоток	Тонкая бумага (от 60 г/м ² (g/m ²) до 75 г/м ² (g/m ²))	550 ³	150
	Обычная бумага (от 75 г/м ² (g/m ²) до 80 г/м ² (g/m ²))	550 ³	150
	Обычная бумага (от 80 г/м ² (g/m ²) до 90 г/м ² (g/m ²))	480 ³	150
	Обычная бумага (от 90 г/м ² (g/m ²) до 105 г/м ² (g/m ²))	410 ³	150
Многоцелевой лоток	Тонкая бумага (от 60 г/м ² (g/m ²) до 75 г/м ² (g/m ²))	100 ³	150
	Обычная бумага (от 75 г/м ² (g/m ²) до 80 г/м ² (g/m ²))	100 ³	150
	Обычная бумага (от 80 г/м ² (g/m ²) до 105 г/м ² (g/m ²))	75 ³	150
	Плотная бумага (от 105 г/м ² (g/m ²) до 165 г/м ² (g/m ²))	25	25
	Плотная бумага (от 165 г/м ² (g/m ²) до 220 г/м ² (g/m ²))	1	1
	Этикетки	25	25
	Конверт	10	10
	Открытка	10	10
	Прозрачная бумага	1	1
Нижний входной лоток (дополнительный) 	Тонкая бумага (от 60 г/м ² (g/m ²) до 75 г/м ² (g/m ²))	550 ³	150
	Обычная бумага (от 75 г/м ² (g/m ²) до 80 г/м ² (g/m ²))	550 ³	150
	Обычная бумага (от 80 г/м ² (g/m ²) до 90 г/м ² (g/m ²))	480 ³	150
	Обычная бумага (от 90 г/м ² (g/m ²) до 105 г/м ² (g/m ²))	410 ³	150

*1 Если загрузить больше указанного количества бумаги, может произойти замятие бумаги, что может вызвать ее повреждение.

- *2 Количество листов может варьироваться в зависимости от условий эксплуатации.
- *3 В зависимости от типа бумаги, объем загруженной бумаги может оказаться выше ограничительной метки для бумаги. В этом случае удалите некоторое количество бумаги из лотка.

14.1 Технические характеристики

Формат бумаги

(ширина × длина)

Наименование		Технические характеристики
Обычная бумага/тонкая бумага/плотная бумага/наклейка	A4	210 × 297 мм (мм) (8,3 × 11,7 дюйма)
	A5	148 × 210 мм (мм) (5,8 × 8,3 дюйма)
	A6	105 × 148 мм (мм) (4,1 × 5,8 дюйма)
	Letter	216 × 279 мм (мм) (8,5 × 11 дюймов)
	Legal ^{*1}	216 × 356 мм (мм) (8,5 × 14 дюймов)
	B5 (ISO)	176 × 250 мм (мм) (6,9 × 9,8 дюйма)
	B5 (JIS)	182 × 257 мм (мм) (7,2 × 10,1 дюйма)
	B6 (ISO)	125 × 176 мм (мм) (4,9 × 6,9 дюйма)
	B6 (JIS)	128 × 182 мм (мм) (5 × 7,2 дюйма)
	16K	195 × 270 мм (мм) (7,7 × 10,6 дюйма)
	F4/Folio/Foolscap	216 × 330 мм (мм) (8,5 × 13 дюймов)
	Mexico Oficio/India Legal	216 × 340 мм (мм) (8,5 × 13,5 дюйма)
	B4 (ISO)	250 × 353 мм (мм) (9,8 × 13,9 дюйма)
	B4 (JIS)	257 × 364 мм (мм) (10,1 × 14,3 дюйма)
	A3	297 × 420 мм (мм) (11,7 × 16,5 дюйма)
	11 × 17	279 × 432 мм (мм) (11 × 17 дюймов)
	8K	270 × 390 мм (мм) (10,6 × 15,4 дюйма)
Нестандартная бумага	См. таблицу "Нестандартная бумага" ниже.	
Конверт	Конверт #10	104,7 × 241,3 мм (мм) (4,1 × 9,5 дюйма)
	Конверт DL	110 × 220 мм (мм) (4,3 × 8,7 дюйма)
	Конверт YOUKEI #4	105 × 235 мм (мм) (4,1 × 9,3 дюйма)
	Конверт CHOUKEI #3	120 × 235 мм (мм) (4,7 × 9,3 дюйма)
	Конверт CHOUKEI #4	90 × 205 мм (мм) (3,5 × 8,1 дюйма)
Открытка	Японская открытка	100 × 148 мм (мм) (3,9 × 5,8 дюйма)

*1 Подтвердите размер бумаги для печати.

Нестандартная бумага

(ширина × длина)

Тип лотка	Для копирования	Для печати	
		GDI	PCL/PS
Стандартный входной лоток ^{*1}	210-216 × 279-356 мм (мм)	210-216 × 279-356 мм (мм)	210-216 × 279-356 мм (мм)
Многоцелевой лоток	85-297 × 200-600 мм (мм) ^{*2}	85-297 × 200-600 мм (мм) ^{*2}	85-297 × 200-600 мм (мм) ^{*2}
	210-297 × 279-432 мм (мм) ^{*3}	210-297 × 279-432 мм (мм) ^{*3}	210-297 × 279-432 мм (мм) ^{*3}

Тип лотка	Для копирования	Для печати	
		GDI	PCL/PS
Нижний входной лоток (дополнительный) ⁴	210-216 × 279-356 мм (мм)	210-216 × 279-356 мм (мм)	210-216 × 279-356 мм (мм)

- *1 Только для моделей с суффиксом AG/SX
 *2 Для односторонней печати
 *3 Для двухсторонней печати
 *4 Только DA-FAP110

Срок службы тонер-картриджа

Тонер-картридж необходимо регулярно заменять. Срок службы тонер-картриджа зависит от объема информации в распечатываемых документах, как показано ниже. Страницы подсчитаны на основе стандарта "ISO/IEC 19752"^{*1} при печати на бумаге формата A4/Letter с настройкой плотности печати по умолчанию. Уровень расхода тонера варьируется в зависимости от типа документа. См. пример ниже.

- *1 "ISO/IEC 19752" является мировым стандартом, связанным с "Методом определения ресурса тонер-картриджей для монохромных электрографических принтеров и многофункциональных устройств, которые могут содержать компоненты принтера", выданным ISO (Международной организацией по стандартизации).

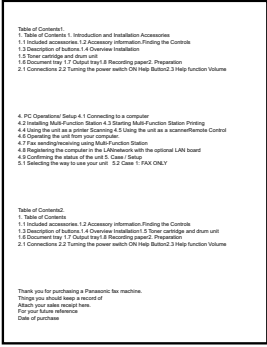
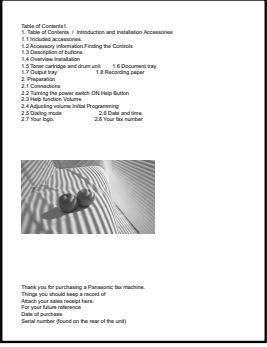
Пример 1	Пример 2	Пример 3
 <p>Приблизительное количество отпечатков: 25 000</p>	 <p>Приблизительное количество отпечатков: 12 500</p>	 <p>Приблизительное количество отпечатков: 8 000</p>

Примечание

- Фактический срок службы тонер-картриджа определяется рядом факторов: температурой, влажностью, типом бумаги, а также тем, сколько тонера расходуется для определенного числа страниц в одном задании печати. Фактическое число страниц, которое может напечатать тонер-картридж, может быть значительно меньше расчетного, если аппарат часто используется для печати заданий, содержащих небольшое число страниц. ПОСКОЛЬКУ МНОГИЕ ФАКТОРЫ, ОПРЕДЕЛЯЮЩИЕ ФАКТИЧЕСКИЙ СРОК СЛУЖБЫ ТОНЕР-КАРТРИДЖА, НЕВОЗМОЖНО ПРЕДУГАДАТЬ, МЫ НЕ МОЖЕМ ГАРАНТИРОВАТЬ МИНИМАЛЬНОЕ ЧИСЛО СТРАНИЦ, КОТОРОЕ БУДЕТ НАПЕЧАТАНО ТОНЕР-КАРТРИДЖЕМ.
- Количество страниц зависит от насыщенности, толщины и размера символов.
- Количество страниц варьируется в зависимости от количества печатаемых страниц на задание. Задания с фактическим числом страниц, не превышающим 1 страницу на задание, могут сократить срок службы тонер-картриджа приблиз. на 30 % от указанного в примере выше 1.
- При включении режима экономии тонера срок службы тонер-картриджа увеличивается примерно на 20 %.

Ресурс барабана

Модуль барабана необходимо регулярно заменять. Максимальный ресурс барабана составляет прибл. 100 000 односторонних страниц формата A4/Letter (3 страницы на задание).

Примечание

- Фактический срок службы модуля барабана определяется рядом факторов: температурой, влажностью, типом бумаги, а также тем, сколько тонера расходуется для определенного числа страниц в одном задании печати. Фактическое число страниц, которое может напечатать модуль барабана, может быть значительно меньше расчетного, если аппарат часто используется для печати заданий, содержащих небольшое число страниц. ПОСКОЛЬКУ МНОГИЕ ФАКТОРЫ, ОПРЕДЕЛЯЮЩИЕ ФАКТИЧЕСКИЙ СРОК СЛУЖБЫ МОДУЛЯ БАРАБАНА, НЕВОЗМОЖНО ПРЕДУГАДАТЬ, МЫ НЕ МОЖЕМ ГАРАНТИРОВАТЬ МИНИМАЛЬНОЕ ЧИСЛО СТРАНИЦ, КОТОРОЕ БУДЕТ НАПЕЧАТАНО МОДУЛЕМ БАРАБАНА.
- Если на дисплее отображается сообщение "**БАРАБАН ИЗНОШЕН**", срок службы картриджа барабана почти закончился. В этом случае аппарат не прекращает печать, однако настоятельно рекомендуется заменить модуль барабана во избежание низкого качества печати.

Утилизация отработанных материалов

Отработанные материалы должны быть утилизированы в соответствии со всеми действующими федеральными и местными нормами по охране окружающей среды.

14.2 Сведения об авторских правах и лицензиях (только для моделей с поддержкой подключения к сети)

- * "This product includes cryptographic software written by
- * Eric Young (eay@cryptsoft.com)"
- * The word 'cryptographic' can be left out if the routines from the library
- * being used are not cryptographic related :-).
- *
- * "This product includes software written by Tim Hudson (tjh@cryptsoft.com)"

- Этот продукт может включать в себя любое другое программное обеспечение с открытым исходным кодом.
- Информация об авторских правах и лицензиях на указанное выше программное обеспечение с открытым исходным кодом находится в папке "Manual/Agreement" на прилагаемом компакт-диске.

Алфавитный указатель

Индекс

#101 Дата и время.....	31
#102 Ваш логотип.....	51
#103 Ваш номер факса.....	51
#110 Язык.....	52
#114 Местоположение.....	52
#120 Режим набора номера.....	52
#121 Время повторного вызова/сигнала “Флэш”.....	52
#124 Режим ADSL.....	52
#145 Контрастность ЖК-дисплея.....	52
#147 Выбор масштаба.....	52
#148 Интервал отображения.....	52
#151 Код администратора.....	52
#154 Режим ограничения.....	150
#155 Изменение пароля.....	53
#158 Время обслуживания.....	53
#159 Установка всех функций по умолчанию.....	53
#161 Тип звонка.....	53
#165 Звуковой сигнал.....	53
#174 Оповещение по окончании задания.....	54
#179 Начальный экран.....	54
#210 Количество звонков в режиме ФАКС.....	54
#212 Число звонков задержки в режиме ТЕЛ/ФАКС.....	132
#216 Автоматический список идентификации вызывающих абонентов.....	54
#226 Регулировка времени.....	54
#275 Громкость трубки.....	54
#278 Режим опущенной трубки.....	55
#289 Удаление всех записей в адресной книге.....	55
#319 Дистанционное включение.....	132
#380 Формат бумаги в стандартном входном лотке.....	55
#381 Формат бумаги в многоцелевом лотке.....	55
#382 Формат бумаги в нижнем входном лотке 1.....	56
#383 Тип бумаги в стандартном входном лотке.....	56
#384 Тип бумаги в многоцелевом лотке.....	56
#385 Тип бумаги в нижнем входном лотке 1.....	56
#386 Тип бумаги в нижнем входном лотке 2.....	56
#389 Формат бумаги в нижнем входном лотке 2.....	57
#390 Настройка входного лотка для списков и отчетов.....	57
#391 Нестандартный формат для копирования 1.....	57
#392 Нестандартный формат для копирования 2.....	58
#394 Настройка левого поля для входного лотка.....	58
#401 Отчет об отправке.....	132
#402 Автоматический общий отчет.....	132
#403 Режим энергосбережения.....	58
#404 Режим ответа вручную.....	132
#405 Разрешение факсов по умолчанию.....	132
#407 Настройка дуплексной печати для приема факсов.....	132
#411 Международный режим.....	133
#412 Отложенная отправка.....	133
#413 Выбор ESM.....	133
#416 Тон соединения.....	134
#418 Максимальная скорость факса.....	134
#419 Режим быстрого сканирования.....	134
#420 Подтверждение номера адресата.....	134
#421 Ограничение на ввод с помощью клавиатуры для набора.....	134
#422 Повторный набор номера факса.....	134
#424 Подтверждение следующего документа.....	135
#425 Прямой SMTP.....	135
#426 Уведомление о доставке.....	135
#428 Настройка POP-таймера.....	135
#429 Уведомление об отправке факса.....	135
#430 Отличимый звонок.....	135
#431 Тип звонка факса.....	135
#432 Автоматическое уменьшение.....	135
#434 Код активации факса.....	136
#436 Учет звонков при распознавании факса без подачи звукового сигнала.....	136
#437 Сигнал о приеме в память.....	136
#438 Дружественный прием.....	136
#440 Настройка входного лотка для факса.....	136
#442 Настройка ПК-факса.....	137
#443 Прием ПК-факсов.....	126
#448 Режим предварительного просмотра факсов.....	127
#450 Код доступа к предварительному просмотру факсов через веб-интерфейс.....	137
#451 Уведомление о получении факса.....	138
#452 Настройка отправки факсов на адрес электронной почты.....	138
#455 Тихий режим.....	58
#456 Приоритет многоцелевого лотка.....	58
#458 Удаление всех принятых факсов из памяти.....	138
#459 Сброс настроек факса на значения по умолчанию.....	138
#460 Настройка входного лотка для копирования.....	111
#461 Разрешение по умолчанию для копирования.....	111
#462 Сохранение контрастности.....	58
#463 Режим работы по умолчанию.....	58
#464 Таймер режима.....	59
#467 Сохранение макета страницы.....	111
#468 Сохранение масштаба.....	111
#469 Сохранение сортировки.....	111
#470 Сохранение дуплекса.....	112
#473 Сохранение кромки.....	112
#474 Поле рамки.....	112
#475 Сохранение поля.....	112
#478 Приоритет QUICK-JOB для копирования.....	59
#479 Просмотр счетчика для отделов.....	152
#482 Экономия тонера.....	29,59
#493 Режим сканирования.....	91
#494 Сохранение параметров сканирования.....	91
#497 Приоритет QUICK-JOB для сканирования.....	59
#500 Режим DHCP.....	139
#501 IP-адрес.....	139
#502 Маска подсети.....	139
#503 Шлюз по умолчанию.....	139

#504 DNS-сервер #1.....	139	#772 Переносы строк в PCL.....	82
#505 DNS-сервер #2.....	139	#773 Режим автопродолжения.....	82
#507 Имя аппарата.....	139	#774 Время ожидания данных.....	82
#508 MAC-адрес.....	139	#776 Взаимозаменяемая печать в формате A4/letter	
#526 Состояние сети.....	142	82
#531 Прокси-сервер.....	140	#777 Печать страницы ошибки.....	83
#532 IP-фильтрация.....	140	#779 Настройка эмуляции.....	83
#533 Авто IP.....	140		
#534 HTTPD.....	140	A	
#535 Протокол IPv6.....	140	AirPrint (функция #559).....	141
#538 WINS-сервер #1.....	140		
#539 WINS-сервер #2.....	140	D	
#548 Версия микропрограммы.....	143	DNS-сервер #1 (функция #504).....	139
#549 Обновление микропрограммы.....	143	DNS-сервер #2 (функция #505).....	139
#557 WSD (Веб-службы для устройств).....	141		
#559 AirPrint.....	141	E	
#567 Редактирование адресной книги через		Easy Print Utility.....	77
Интернет.....	141		
#568 Доступ к списку вызывавших абонентов через		G	
Интернет.....	141	Google Cloud Print™.....	154
#569 Доступ к общему отчету через Интернет.....	141		
#578 Удаление всех FTP/SMB-адресов.....	141	H	
#580 Режим локальной сети.....	141	HTTPD (функция #534).....	140
#581 Состояние беспроводного соединения.....	141		
#582 WPS-PBC.....	141	I	
#583 WPS-PIN.....	33	IP-адрес (функция #501).....	139
#584 поиск SSID.....	33	IP-фильтрация (функция #532).....	140
#585 Ручная настройка беспроводной точки			
доступа.....	33	L	
#586 Восстановление беспроводного соединения....		LDAP.....	86,114
.....	142		
#592 Автоматическое разъединение соединения		M	
Wi-Fi Direct.....	142	MAC-адрес (функция #508).....	139
#660 Число копий при печати с устройства USB..	83		
#661 Ориентация бумаги при печати с устройства		P	
USB.....	83	PCL	
#662 Настройка "N на 1" при печати с устройства		Входной лоток (функция #760).....	81
USB.....	83	Источник шрифта (функция #768).....	81
#663 Границы страниц в формате "N на 1" при печа-		Количество строк на страницу (функция #767)..	81
ти с устройства USB.....	83	Набор знаков (функция #771).....	82
#664 Дуплексная печать при печати с устройства		Номер шрифта (функция #769).....	82
USB.....	83	Ориентация бумаги для печати (функция #765).....	81
#665 Непрерывная печать при печати с устройства		Переносы строк (функция #772).....	82
USB.....	83	Шаг/размер шрифта (функция #770).....	82
#669 Непрерывная печать при печати с устройства		Ширина печати A4 (функция #766).....	81
USB.....	84		
#672 Настройка сортировки отображения при печа-		W	
ти с устройства USB.....	84	Wi-Fi Direct.....	154
#760 Входной лоток в PCL.....	81	WINS-сервер #1 (функция #538).....	140
#762 Число копий при печати с ПК.....	81	WINS-сервер #2 (функция #539).....	140
#763 Формат бумаги для печати с ПК.....	81	WPS-PBC (функция #582).....	141
#765 Ориентация бумаги для печати в PCL.....	81	WPS-PIN (функция #583).....	33
#766 Ширина печати A4 в PCL.....	81	WSD (Веб-службы для устройств) (функция #557)....	
#767 Количество строк на страницу при печати PCL		141
.....	81		
#768 Источник шрифта в PCL.....	81		
#769 Номер шрифта в PCL.....	82		
#770 Шаг/размер шрифта в PCL.....	82		
#771 Набор знаков в PCL.....	82		

А

Авто IP (функция #533).....	140
Автоматический податчик документов.....	45
Автоматическое разъединение соединения Wi-Fi Direct (функция #592).....	142
Автоматическое уменьшение (функция #432).....	135
Автоответчик.....	118
Адрес электронной почты	
Полное удаление (функция #578).....	141
Сохранение.....	66,70
Адресная книга	
Отправка факсов.....	114
Полное удаление (функция #289).....	55
Сохранение.....	66

Б

Беспроводная локальная сеть.....	32
Бумага для печати.....	37

В

Ввод символов.....	63
Версия микропрограммы (функция #548).....	143
Взаимозаменяемая печать в формате A4/letter (функция #776).....	82
Восстановление беспроводного соединения (функция #586).....	142
Время обслуживания (функция #158).....	53
Время ожидания данных (функция #774).....	82
Время повторного вызова (функция #121).....	52
Время сигнала “Флэш” (функция #121).....	52
Входной лоток для бумаги.....	38
Выбор ESM (функция #413).....	133
Выбор масштаба (функция #147).....	52
Выключатель электропитания.....	31

Г

Громкость трубки (функция #275).....	54
--------------------------------------	----

Д

Дата и время (функция #101).....	31
Дистанционное включение (функция #319).....	132
Дополнительный телефон.....	117
Доступ к общему отчету через Интернет (функция #569).....	141
Доступ к списку вызывавших абонентов через Интернет (функция #568).....	141
Дружественный прием (функция #438).....	136

З

Замятия бумаги	
Бумага для печати.....	183
Документ.....	190
Запоминающее устройство USB.....	78,156
Запрет на прием нежелательных факсов.....	122
Звуковой сигнал (функция #165).....	53

И

Идентификация вызывающего абонента.....	147
Ответный вызов.....	121
Сохранение.....	121
Имя аппарата (функция #507).....	139
Интервал отображения (функция #148).....	52
Интернет-факс.....	129
Настройка POP-таймера (функция #428).....	135
Отправка.....	129
Приём.....	131
Прямой SMTP (функция #425).....	135
Рассылка.....	130
Уведомление о доставке (функция #426).....	135
Информация о папке SMB.....	88
Информация о сервере FTP.....	88

К

Каталог.....	70
Код активации факса (функция #434).....	136
Код доступа к предварительному просмотру факсов через веб-интерфейс (функция #450).....	137
Количество звонков	
Бесшумный факс (функция #436).....	136
ТЕЛ/ФАКС (функция #212).....	132
ТОЛЬКО ФАКС (функция #210).....	54
Количество звонков в режиме ФАКС (функция #210).....	54
Количество строк на страницу (функция #767).....	81
Конверт.....	74
Контрастность.....	93,114
Контрастность ЖК-дисплея (функция #145).....	52
Контроллер центрального управления.....	157
Копирование.....	92
N на 1.....	103
N на 1 (разделение).....	104
Брошюра.....	105
Быстрое удостоверение.....	100
Дублирование изображения.....	101
Дуплекс.....	97
Край.....	106
Масштаб.....	95
Плакат.....	102
Поле.....	107
Пробный набор.....	99
Резервировать.....	110
Сортировка.....	99
Сортировка копий с поворотом.....	108

Л

Логотип (функция #102).....	51,113
-----------------------------	--------

М

Максимальная скорость факса (функция #418).....	134
Маска подсети (функция #502).....	139
Международный режим (функция #411).....	133
Местоположение (функция #114).....	52
Многоцелевой лоток.....	42

Модуль барабана.....	27
МОЯ ФУНКЦИЯ (QUICK-JOB).....	153

Н

Настройка входного лотка	
PCL (функция #760).....	81
USB (функция #669).....	84
Копирование (функция #460).....	111
Списки и отчеты (функция #390).....	57
Факс (функция #440).....	136
Настройка дуплексной печати для приема факсов (функция #407).....	132
Настройка левого поля для входного лотка (#394).....	58
Настройка отправки факсов на адрес электронной почты (функция #452).....	138
Настройка ПК-факса (функция #442).....	137
Настройка эмуляции (функция #779).....	83
Начальный экран (функция #179).....	54
Нестандартный формат для копирования 1 (функция #391).....	57
Нестандартный формат для копирования 2 (функция #392).....	58
Нижний входной лоток (дополнительный).....	158
Номер факса (функция #103).....	51

О

Обновление микропрограммы (функция #549)....	143
Общий отчет (функция #402).....	132, 147
Обычное сканирование.....	90
Приложение.....	90
Программа просмотра.....	90
Ограничение на ввод с помощью клавиатуры для набора (функция #421).....	134
Ограничение режима	
Включение (функция #154).....	150
Код администратора (Функция #151).....	52
Код отдела.....	150
Просмотр счетчика (функция #479).....	152
Однокнопочный набор номера	
Отправка факсов.....	114
Оповещение по окончании задания (функция #174).....	54
Основные функции.....	51
Отложенная отправка (функция #412).....	133
Отправка факсов	
Адресная книга.....	114
Вручную.....	113
Компьютерный документ.....	125
Однокнопочный набор номера.....	114
Рассылка.....	115
Отчет о подсчитанном количестве.....	152
Отчет об отправке (функция #401).....	132
Отчеты	
FTP-сервер.....	147
Адрес.....	147
Выключение питания.....	181
Идентификация вызывающего абонента....	54, 147
Интернет-факс.....	163

Настройка.....	147
Общий.....	132, 147, 162
Отправка.....	132, 162
Папка SMB.....	147
Подсчитанное количество.....	152
Проверка принтера.....	147
Рассылка.....	147
Отчеты и сообщения на дисплее.....	164

П

Пароль (функция #155).....	53
Пароль Печати.....	155
Передача по рассылке.....	115, 130
Печать	
Дуплекс.....	73
Запоминающее устройство USB.....	78
Специальные материалы.....	74
Печать с мобильных устройств.....	154
Печать с устройства USB	
Входной лоток (функция #669).....	84
Границы страниц в формате "N на 1" (функция #663).....	83
Дуплексная печать (функция #664).....	83
Настройка "N на 1" (функция #662).....	83
Настройка сортировки отображения (функция #672).....	84
Непрерывная печать (функция #665).....	83
Ориентация бумаги для печати (функция #661).....	83
Число копий (функция #660).....	83
Печать страницы ошибки (функция #777).....	83
ПО для оптического распознавания символов.....	48, 85
Повторный набор номера.....	113
Повторный набор номера факса (функция #422).....	134
Подтверждение номера адресата (функция #420)....	134
Подтверждение следующего документа (функция #424).....	135
поиск SSID (функция #584).....	33
Поле рамки (функция #474).....	112
Получение факсов	
Веб-обозреватель.....	126
Компьютер.....	125
Полное удаление (функция #458).....	138
Прием ПК-факсов (функция #443).....	126
Приоритет QUICK-JOB	
Копирование (функция #478).....	59
Сканирование (функция #497).....	59
Приоритет многоцелевого лотка (функция #456).....	58
Пробная печать.....	155
Проверка принтера.....	147
Программирование.....	51
Программное обеспечение Multi-Function Station	
Включение.....	48
Удаление.....	36
Установка.....	34
Прозрачная бумага.....	74
Прокси-сервер (функция #531).....	140
Протокол IPv6 (функция #535).....	140

Р

Размер копии.....	93
Разрешение.....	93,114
Разрешение по умолчанию для копирования (функция #461).....	111
Разрешение факсов по умолчанию (функция #405).....	132
Регулировка времени (функция #226).....	54
Редактирование адресной книги через Интернет (функция #567).....	141
Режим ADSL (функция #124).....	52
Режим DHCP (функция #500).....	139
Режим автопродолжения (функция #773).....	82
Режим быстрого сканирования (функция #419).....	134
Режим локальной сети (функция #580).....	141
Режим набора номера (функция #120).....	52
Режим опущенной трубки (функция #278).....	55
Режим ответа вручную (функция #404).....	132
Режим предварительного просмотра факсов (функция #448).....	127
Режим работы по умолчанию (функция #463).....	58
Режим сканирования (функция #493).....	91
Режим ТЕЛ.....	116,117
Режим ТЕЛ/ФАКС.....	116,117
Режим ТОЛЬКО ФАКС.....	116
Режим энергосбережения (функция #403).....	58
Ручная настройка беспроводной точки доступа (Функция #585).....	33

С

Сбой питания.....	181
Сброс всех функций (функция #159).....	53
Сброс функций факса (функция #459).....	138
Сетевое сканирование.....	85
Сигнал о приеме в память (функция #437).....	136
Служба отличимого звонка (функция #430).....	135
Соединения.....	29
USB.....	35
Локальная сеть.....	29
Состояние беспроводного соединения (функция #581).....	141
Состояние сети (функция #526).....	142
Сохранение	
Адресная книга.....	66
Однокнопочный набор номера.....	67
Рассылка.....	68
Сведения об абоненте.....	121
Сохранение дуплекса (функция #470).....	112
Сохранение контрастности (функция #462).....	58
Сохранение кромки (функция #473).....	112
Сохранение макета страницы (функция #467).....	111
Сохранение масштаба (функция #468).....	111
Сохранение параметров сканирования (функция #494).....	91
Сохранение поля (функция #475).....	112
Сохранение сортировки (функция #469).....	111
Список FTP-серверов.....	147
Список адресов.....	147

Список идентификации вызывающих абонентов (функция #216).....	54
Список настроек.....	147
Список папок SMB.....	147
Список рассылки.....	147
Список шрифтов PCL.....	147
Срок службы барабана.....	207
Срок службы тонер-картриджа.....	207
Стекло сканера.....	45,113

Т

Таймер режима (функция #464).....	59
Телефонная трубка.....	31
Тип бумаги	
Многоцелевой лоток (функция #384).....	56
Нижний входной лоток 1 (функция #385).....	56
Нижний входной лоток 2 (функция #386).....	56
Стандартный входной лоток (функция #383).....	56
Тип звонка (функция #161).....	53
Тип отличимого звонка (функция #431).....	135
Тихий режим (функция #455).....	58
Тон соединения (функция #416).....	134
Тонер-картридж.....	27

У

Уведомление о получении факса (функция #451).....	138
Уведомление об отправке факса (функция #429).....	135
Удаление всех FTP/SMB-адресов (функция #578).....	141
Условия работы с электронной почтой (исключение SSL).....	171
Установка факса по умолчанию (функция #459).....	138

Ф

Факс на адрес электронной почты.....	128
Формат бумаги	
Многоцелевой лоток (функция #381).....	55
Нижний входной лоток 1 (функция #382).....	56
Нижний входной лоток 2 (функция #389).....	57
Стандартный входной лоток (функция #380).....	55
Формат бумаги для печати с ПК (#763).....	81
Формат бумаги для печати.....	203
Функции дуплексной обработки страниц	
Печать.....	73
Функции копирования.....	111
Функции локальной сети.....	139
Функции печати с ПК.....	81
Функции печати с устройства USB.....	83
Функции сети.....	59
Функции сканирования.....	91
Функции факса.....	132
Функция дуплексного копирования	
Копирование.....	97
Функция прямой печати.....	79

Ч

Число копий при печати с ПК (функция #762).....	81
Чистка	
Белые пластины и стекло.....	192
Модуль барабана.....	196
Подающие ролики.....	195
Ролики податчика документов.....	193
Чистка роликов подачи бумаги для печати.....	194

Ш

Шлюз по умолчанию (функция #503).....	139
---------------------------------------	-----

Э

Экологический режим.....	148
Экономия тонера (функция #482).....	29,59
Этикетки.....	74

Я

Язык (функция #110).....	52
Японская открытка.....	76

