



> PRINT > COPY > SCAN > FAX

ECOSYS M3040dn
ECOSYS M3540dn

РУКОВОДСТВО ПО ЭКСПЛУАТАЦИИ



Предисловие

Благодарим вас за приобретение аппарата ECOSYS M3040dn/ECOSYS M3540dn.

Настоящее руководство содержит сведения по эксплуатации и техобслуживанию аппарата, а также описание несложных действий по устранению возникающих неполадок и поддержанию аппарата в как можно лучшем состоянии.

Перед эксплуатацией аппарата ознакомьтесь с данным руководством по эксплуатации.

Мы рекомендуем использовать наши фирменные расходные материалы.

Пожалуйста, примите во внимание, что в случае если пользователь решит использовать неоригинальный (контрафактный или совместимый) тонер, то мы не гарантируем надлежащую работу устройства. Мы не проводили тестирования тонеров, изготовленных другими производителями, в связи с чем мы не можем достоверно утверждать, что тот или иной тонер, изготовленный другим производителем, совместим с нашей продукцией. Мы рекомендуем использовать оригинальный тонер, как указано в Руководстве пользователя, прилагаемом к устройству. Использование неоригинального (контрафактного или совместимого) тонера может привести к повреждению устройства. Подобное повреждение может повлиять на условия гарантии и повлечь дополнительные расходы для пользователя в связи со снятием таких устройств с гарантийного ремонта. Кроме того, использование контрафактного тонера — это поддержка незаконной деятельности недобросовестных производителей, действующих с нарушением законов Российской Федерации. Просим принять во внимание настоящую информацию о рисках, связанных с использованием неоригинального тонера.

На фирменных расходных материалах имеется этикетка, изображенная ниже.

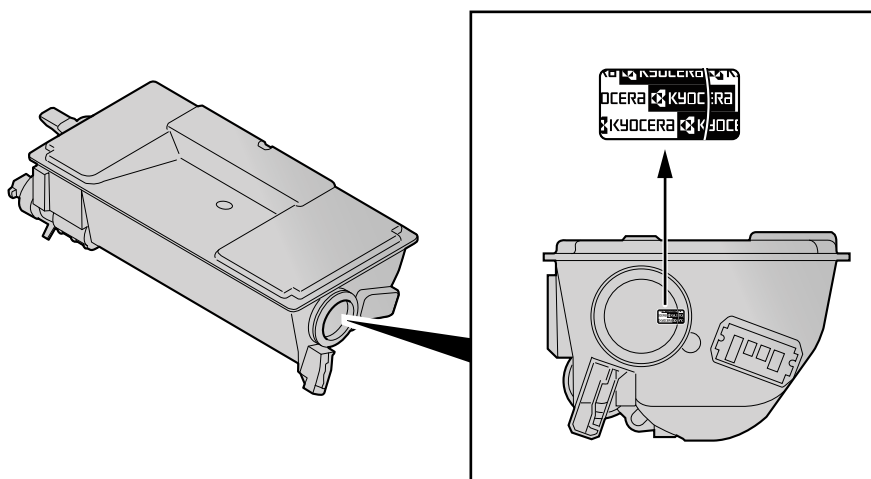

Содержание

Предисловие	i
Общие сведения	vii
Функции аппарата	viii
Руководства, поставляемые с аппаратом	xii
О руководстве по эксплуатации (данном документе)	xiv
Структура документа	xiv
Условные обозначения в данном руководстве	xv
Карта меню	xviii

1 Правовая информация и правила техники безопасности 1-1

Примечание	1-2
Условные обозначения по технике безопасности в данном руководстве	1-2
Окружающая среда	1-3
Меры предосторожности при эксплуатации	1-4
Меры безопасности при работе с лазером в странах Европы	1-5
Законодательные ограничения на копирование и сканирование	1-6
EN ISO 7779	1-6
ЕК1-ITB 2000	1-6
Правовая информация	1-7
Функция управления энергосбережением	1-13
Функция автоматического двустороннего копирования	1-13
Сбережение ресурсов — бумага	1-13
Экологическая польза от функции "управления режимом питания"	1-14
Программа Energy Star (ENERGY STAR®)	1-14

2 Установка и настройка аппарата 2-1

Наименования компонентов	2-2
Внешняя сторона аппарата	2-2
Разъемы/внутренние компоненты	2-3
С установленным дополнительным оборудованием	2-4
Подключение аппарата и других устройств	2-5
Подсоединение кабелей	2-6
Подсоединение кабеля LAN	2-6
Подсоединение кабеля USB	2-7
Подсоединение кабеля питания	2-7
Включение/выключение питания	2-8
Включение питания	2-8
Выключение питания	2-8
Вход в систему/выход из системы	2-9
Вход	2-9
Выход	2-10
Настройки аппарата по умолчанию	2-11
Установка даты и времени	2-11
Настройка сети (подключение с помощью кабеля подключения к локальной сети)	2-13
Функция экономии энергии	2-17
Энергосберегающий режим и автоматический энергосберегающий режим	2-17
Режим ожидания и автоматическое ожидание	2-20
Установка программного обеспечения	2-25
Программное обеспечение на DVD (Windows)	2-25
Установка программного обеспечения в Windows	2-26
Удаление программного обеспечения	2-32
Установка программного обеспечения на компьютер Mac	2-33
Установка TWAIN-драйвера	2-35
Установка WIA-драйвера	2-37
Проверка счетчика	2-38
Дополнительная подготовка для администратора	2-39

	Отправка документов на ПК	2-39
	Усиление безопасности	2-39
	Command Center RX	2-41
	Доступ к Command Center RX	2-42
	Изменение настроек безопасности	2-44
	Изменение информации об устройстве	2-46
	Настройки электронной почты	2-48
	Регистрация адресатов	2-53
	Создание нового пользовательского ящика	2-55
	Печать документа, сохраненного в пользовательском ящике	2-56
	Передача данных из других наших продуктов	2-58
	Перенос адресной книги	2-58
3	Подготовка к использованию	3-1
	Использование панели управления	3-2
	Кнопки панели управления	3-2
	Метод работы	3-3
	Отображение оригиналов и бумаги	3-4
	Экран справки	3-4
	Загрузка бумаги	3-5
	Указания по загрузке бумаги	3-6
	Загрузка в кассеты	3-7
	Загрузка бумаги в универсальный лоток	3-11
	Указание формата бумаги и типа носителя	3-15
	Стопор бумаги	3-19
	Подготовка к отправке документа в общую папку на ПК	3-20
	Создание примечания об имени компьютера и полного имени компьютера ...	3-20
	Определение имени пользователя и полного имени домена	3-21
	Создание общей папки, создание примечания об общей папке	3-22
	Настройка брандмауэра Windows	3-26
	Регистрация адресатов в адресной книге	3-30
	Добавление адресата (Адресная книга)	3-30
	Добавление адресата к клавише набора одним нажатием (Клавиша набора одним нажатием)	3-39
4	Печать с ПК	4-1
	Печать с ПК	4-2
	Печать на нестандартных форматах бумаги	4-4
	Экран параметров печати драйвера принтера	4-5
	Справка по драйверу принтера	4-6
	Изменение стандартных настроек драйвера принтера (Windows 7)	4-6
	Отмена печати с компьютера	4-6
	Печать с помощью AirPrint	4-7
	Печать данных, сохраненных на принтере	4-8
	Определение ящика заданий с помощью компьютера и сохранение задания печати	4-8
	Печать документов из ящика конфиденциальной печати	4-8
	Печать документа из ящика сохраненных заданий	4-12
	Печать документа из ящика быстрых копий	4-15
	Печать документов из ящика проверки и удержания	4-18
5	Эксплуатация аппарата	5-1
	Загрузка оригиналов	5-2
	Размещение оригиналов на стекле оригинала	5-2
	Загрузка оригиналов в автоподатчик оригиналов	5-3
	Проверка серийного номера оборудования	5-5
	Программа	5-6
	Регистрация программ	5-6
	Подтверждение зарегистрированной программы	5-7

Вызов программы	5-7
Перезапись программы	5-7
Удаление программы	5-8
Настройки клавиши выбора	5-9
Копирование	5-10
Основные операции	5-10
Отмена заданий	5-12
Передача	5-13
Основные операции	5-14
Задание адресата	5-16
Проверка и изменение адресатов	5-21
Экран подтверждения адресатов	5-23
Повторный вызов	5-23
Отправить мне (эл. почта)	5-24
Передача адресатам разных типов (групповая рассылка)	5-24
Отмена заданий передачи	5-25
WSD сканирование	5-26
Сканирование с помощью TWAIN	5-30
Порядок использования функций факса	5-33
Что такое ящик документов?	5-34
Использование пользовательского ящика	5-36
Создание нового пользовательского ящика	5-36
Изменение и удаление пользовательского ящика	5-39
Хранение документов	5-41
Печать документов	5-41
Редактирование документов	5-43
Удаление документов	5-44
Печать документов, сохраненных на съемном носителе USB	5-46
Сохранение документов на съемный модуль USB (Сканировать на USB)	5-48
Проверка сведений о съемном носителе USB	5-50
Извлечение съемного носителя USB	5-51

6 Использование различных функций **6-1**

Доступные функции аппарата	6-2
Копирование	6-2
Отправить	6-3
Пользовательский ящик (печать)	6-4
Съемная память (сохранение файла, печать документов)	6-5
Функции	6-7
Формат оригинала	6-7
Выбор бумаги	6-8
Ориентация ориг. (Ориентация оригинала)	6-9
Разбор по копиям	6-10
Плотность	6-10
Изображение оригинала	6-10
EcoPrint	6-11
Выбор цвета	6-11
Резкость	6-12
Плотность фона	6-12
Подавл. фона (Подавление проступания)	6-13
Масштаб	6-13
Совмещенная печать	6-15
Двустороннее копирование	6-17
Непрерывное сканирование	6-19
Уведомление о завершении задания	6-19
Ввод имени файла	6-20
Замещение приоритета	6-20
Тихий режим	6-20
Двухсторонняя печать (2-стор. оригинал)	6-21
Формат для передачи	6-21

	Формат файла	6-23
	Разделение файлов	6-25
	Разрешение сканирования	6-26
	Тема/текст	6-26
	FTP-передача с шифрованием	6-27
	Удал. после печ. (Удаление после печати)	6-27
	Формат сохранения	6-27
	Шифрованный PDF	6-28
	Печать JPEG/TIFF	6-28
	XPS, вписать в страницу	6-29
7	Состояние/Отм. задач	7-1
	Проверка состояния задания	7-2
	Проверка журнала задания	7-8
	Передача истории журнала	7-12
	Выполнение задания	7-13
	Приостановка и возобновление заданий	7-13
	Отмена заданий	7-13
	Проверка состояния устройства	7-15
	Проверка остатка тонера и бумаги	7-16
8	Настройка и регистрация (Системное меню)	8-1
	Системное меню	8-2
	Параметры системного меню	8-3
	Отчет	8-6
	Система/Сетевой	8-9
	Польз/Учет задан	8-18
	Свойство пользователя	8-18
	Общие параметры	8-19
	Копирование	8-33
	Принтер	8-34
	Отправить	8-36
	ФАКС	8-37
	Ящик документов	8-37
	Правка адресата	8-38
	Настройка/обслуж (Настройка/обслуживание)	8-39
9	Проверка подлинности и учет пользователей (Реквизиты пользователя, Учет заданий)	9-1
	Обзор управления входом пользователей в систему	9-2
	Включение управления входом пользователей в систему	9-3
	Настройки для управления входом пользователей в систему	9-5
	Добавление пользователя (Список локальных пользователей)	9-5
	Изменение свойств пользователя	9-9
	Настройки блокировки учетной записи пользователя	9-13
	Управление входом пользователей в систему с целью печати	9-14
	Для управления регистрацией пользователей с целью сканирования с помощью TWAIN	9-16
	Для управления регистрацией пользователей с целью сканирования с помощью WIA	9-17
	Для управления регистрацией пользователей с целью отправки факсов с ПК	9-18
	Локал. авториз. (Локальная авторизация)	9-19
	Авториз. группы (Настройки авторизации группы)	9-20
	Свойства польз. NW (Получение свойств пользователя сети)	9-21
	Настройки смарт-карты	9-22
	Использование функций управления входом пользователей в систему	9-23
	Вход в систему/выход из системы	9-23
	Управление входом пользователей в систему с помощью ПК	9-23

	Общие сведения об учете заданий	9-24
	Включение учета заданий	9-25
	Доступ к учету заданий	9-26
	Настройка учетной записи	9-27
	Добавление учетной записи	9-27
	Ограничение использования аппарата	9-29
	Редактирование учетной записи	9-30
	Удаление учетной записи	9-31
	Учет заданий для печати	9-32
	Учет заданий для сканирования с использованием TWAIN	9-33
	Учет заданий для сканирования с использованием WIA	9-34
	Учет заданий факса, переданных с компьютера	9-35
	Настройка учета заданий	9-37
	Параметры по умолчанию	9-37
	Подсчет количества напечатанных страниц	9-38
	Печать отчета учета	9-39
	Использование учета заданий	9-40
	Вход в систему/выход из системы	9-40
	Учет заданий на ПК	9-41
	Неизвестный идентификатор задания	9-42
10	Устранение неисправностей	10-1
	Регулярное обслуживание	10-2
	Очистка	10-2
	Замена контейнера с тонером	10-5
	Замена бункера для отработанного тонера	10-8
	Устранение неисправностей	10-10
	Устранение сбоев в работе	10-10
	Реагирование на сообщения	10-16
	Устранение замятия бумаги	10-27
11	Приложение	11-1
	Дополнительное оборудование	11-2
	Общие сведения о дополнительном оборудовании	11-2
	Дополнительные приложения	11-9
	Способ ввода символов	11-11
	Использование клавиш	11-11
	Выбор типа символов	11-12
	Символы, которые можно ввести с помощью цифровой клавиатуры	11-12
	Ввод символов	11-13
	Ввод символов	11-14
	Ввод с использованием экрана выбора символов	11-15
	Бумага	11-16
	Основные характеристики бумаги	11-16
	Выбор подходящей бумаги	11-17
	Бумага специального назначения	11-20
	Характеристики	11-24
	Набор основных функций	11-24
	Функции копирования	11-26
	Функции принтера	11-26
	Функции сканера	11-27
	Автоподатчик оригиналов	11-27
	Податчик бумаги (на 500 листов, дополнительно)	11-28
	Глоссарий	11-29
	Алфавитный указатель	Алфавитный указатель-1

Общие сведения

Данный аппарат стандартно комплектуется функциями копирования и печати, при этом отсканированное изображение может отправляться получателю электронного письма как вложение или передаваться на компьютер, подключенный в одну сеть с аппаратом. Изделия с функцией факса могут использоваться как полноценное устройство передачи факсов.

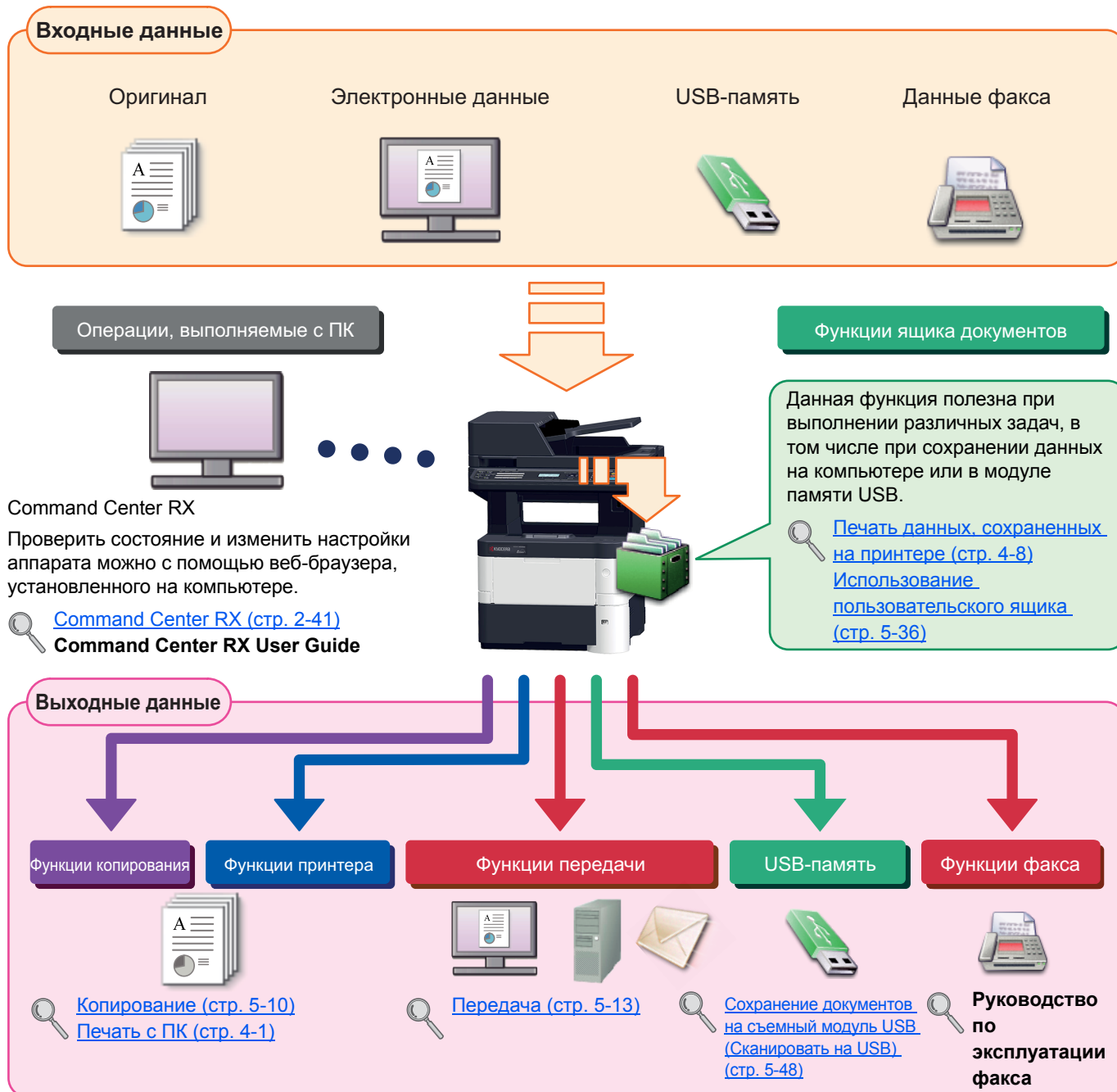









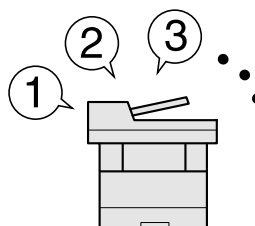

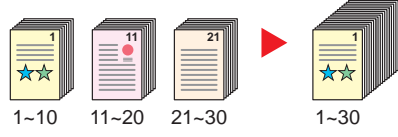

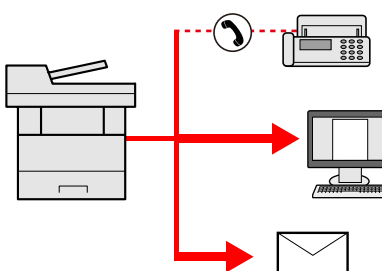
ПРИМЕЧАНИЕ

- Прежде чем приступить к использованию аппарата, обязательно прочтите раздел [Правовая информация и правила техники безопасности на стр. 1-1](#).
- Порядок выполнения действий по подготовке к эксплуатации аппарата, в том числе подключению кабелей и установке программного обеспечения, изложен в разделе [Установка и настройка аппарата на стр. 2-1](#).
- Порядок загрузки бумаги, настройки общих папок и добавления адресов в адресную книгу изложен в разделе [Подготовка к использованию на стр. 3-1](#).

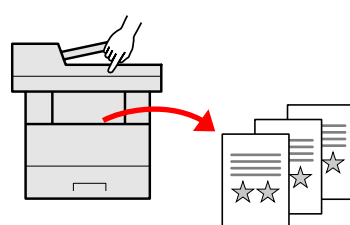

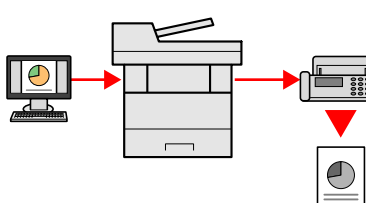

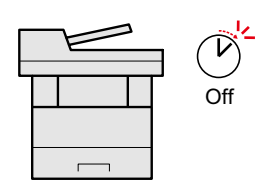

Функции аппарата



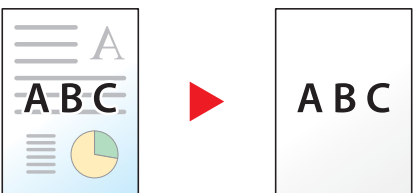

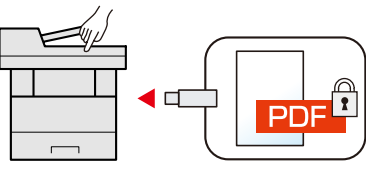

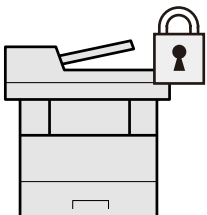
Аппарат оснащен рядом полезных функций. Ниже приведены примеры некоторых из них. Для получения подробной информации см. [Использование различных функций \(стр. 6-1\)](#).



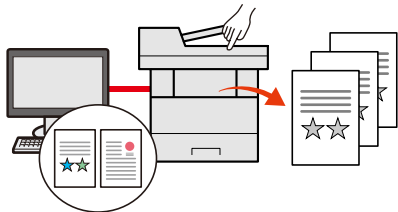

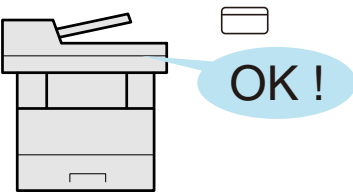

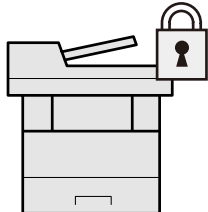
Оптимизация процессов обработки документов в офисе		
<p>Доступ к часто используемым функциям по одному нажатию (Программа)</p>  <p>Можно заранее настроить часто используемые функции.</p> <p>После включения функций в программу предварительно настроенных функций для их вызова потребуются только нажатие номера программы. Использование этой программы всегда приводит к получению одинаковых результатов, даже если ее используют различные пользователи.</p> <p> Программа (стр. 5-6)</p>	<p>Сканирование множества оригиналов отдельными партиями, а затем выпуск одним заданием (Непрерывное сканирование)</p>  <p>Эта функция полезна при подготовке многостраничных раздаточных материалов.</p> <p>Когда невозможно поместить в автоподатчик оригиналов большое количество документов за один раз, оригиналы можно отсканировать отдельными партиями и затем скопировать или отправить как одно задание.</p> <p> Непрерывное сканирование (стр. 6-19)</p>	<p>Одна рассылка с использованием нескольких вариантов рассылки (Групповая рассылка)</p>  <p>Один и тот же документ можно отправить нескольким получателям, используя различные методы.</p> <p>Вы можете задать несколько получателей для различных методов рассылки, например, по электронной почте, SMB или факсу.</p> <p>При этом можно сэкономить время, отправляя одно задание один раз.</p> <p> Передача адресатам разных типов (групповая рассылка) (стр. 5-24)</p>

Оптимизация процессов обработки документов в офисе		Экономия энергии и расходов
<p>Сохранение часто используемых документов в аппарате (Пользовательский ящик)</p>  <p>Часто используемые документы можно сохранять в аппарате и затем при необходимости распечатывать их.</p> <p> Использование пользовательского ящика (стр. 5-36)</p>	<p>Отправка факса с компьютера (Отправка факса с компьютера)</p>  <p>Эта функция позволяет экономить бумагу, используемую для отправки факсов.</p> <p>Можно файл, подлежащий передаче по факсу, отправить с ПК, не распечатывая его. Таким образом можно уменьшить расход бумаги и более рационально подойти к выполнению заданий передачи.</p> <p> Руководство по эксплуатации факса</p>	<p>Настраиваемые режимы экономии энергии (Функция экономии энергии)</p>  <p>Аппарат оснащен функцией экономии энергии, который автоматически включает дежурный режим или режим ожидания.</p> <p> Функция экономии энергии (стр. 2-17)</p>

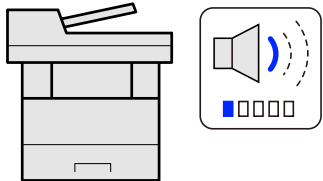
Экономия энергии и расходов		
<p>Использование меньшего количества тонера для печати (EcoPrint)</p>  <p>Благодаря данной функции можно сократить расход тонера.</p> <p>Используйте эту функцию, чтобы сэкономить тонер, если вам нужно всего лишь проверить содержимое печатного документа, например при пробной печати, или распечатать документ для внутреннего подтверждения.</p> <p>Используйте эту функцию, если не требуется высококачественная печать.</p> <p> EcoPrint (стр. 6-11)</p>	<p>Печать нескольких оригиналов на одном листе (Двусторонняя печать/совмещение)</p>  <p>Оригиналы можно печатать на обеих сторонах листа бумаги. Кроме того, несколько оригиналов можно напечатать на одном листе бумаги.</p> <p> Совмещенная печать (стр. 6-15) Двустороннее копирование (стр. 6-17)</p>	<p>Передача факса для снижения расходов на передачу данных (Передача факса с задержкой)</p>  <p>С помощью этой функции можно уменьшить расходы на передачу данных.</p> <p>Расходы на передачу данных можно снизить, настроив таймер на период времени с более низким тарифом на обмен данными.</p> <p> Руководство по эксплуатации факса</p>

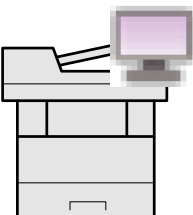
Создание визуально привлекательных документов	Усиление безопасности	
<p>Предотвращение проступания изображения (Предотвращение проступания)</p>  <p>При сканировании тонких оригиналов можно предотвратить проступание изображения на обратной стороне.</p> <p> Подавл. фона (Подавление проступания) (стр. 6-13)</p>	<p>Защита файла PDF паролем (Функции шифрования PDF)</p>  <p>Для ограничения просмотра, печати и редактирования документа используйте функцию защиты паролем документов в формате PDF.</p> <p> Шифрованный PDF (стр. 6-28)</p>	<p>Защита данных, сохраненных на диске SSD (Шифрование/перезапись)</p>  <p>Можно автоматически перезаписывать ненужные данные, оставшиеся на диске SSD.</p> <p>Чтобы не допустить утечку информации за пределы компании, аппарат может выполнять автоматическое шифрование данных перед их записью на диск SSD.</p> <p> Защита данных (стр. 8-17)</p>

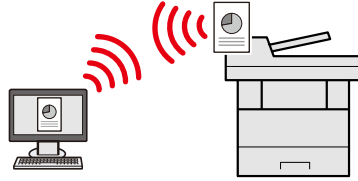
Усиление безопасности		
<p>Предотвращение потери готовых документов (Частная печать)</p>  <p>В аппарате можно временно сохранять отправленный на печать документ. При печати документа непосредственно нажатием кнопки на аппарате устраняется риск попадания документа в руки другого пользователя.</p> <p> Печать данных, сохраненных на принтере (стр. 4-8)</p>	<p>Вход в систему с помощью идентификационной карты (Доступ по бесконтактной карте)</p>  <p>Для входа в систему достаточно поднести к аппарату бесконтактную идентификационную карту. При этом не требуется введение имени пользователя и пароля.</p> <p> Card Authentication Kit(B) "Устройство ограничения доступа по бесконтактной карте" (стр. 11-3)</p>	<p>Усиление безопасности (Настройки для пользователя с полномочиями администратора)</p>  <p>С целью усиления безопасности администраторы могут использовать различные функции.</p> <p> Усиление безопасности (стр. 2-39)</p>

Более эффективное использование функций		
<p>Снижение уровня шума аппарата (Тихий режим)</p>  <p>Вы можете установить более тихий режим работы аппарата, снизив уровень его шума. Указанный режим настраивается по заданию.</p> <p> Тихий режим (стр. 6-20)</p>	<p>Расширение функций по мере надобности (Приложение)</p>  <p>Набор функций аппарата можно расширить, установив программные приложения.</p> <p>Можно установить приложения, которые помогут оптимизировать повседневную работу, например, расширить возможности сканирования.</p> <p> Дополнительные приложения (стр. 11-9)</p>	<p>Установка аппарата без использования сетевых кабелей (Беспроводная сеть)</p>  <p>В вычислительной среде, в которой предусмотрено использование беспроводной локальной сети, аппарат можно устанавливать без подключения сетевых кабелей.</p> <p> Беспровод. сеть (стр. 8-14)</p>

Более эффективное использование функций

Использование модуля памяти USB (Модуль памяти USB)

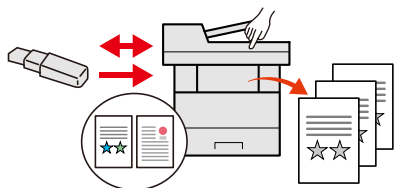

Данная функция полезна в тех ситуациях, когда необходимо распечатать документ вне офиса или когда невозможно напечатать документ с ПК.

Сохраненные в модуле памяти USB файлы можно вывести на печать, подключив модуль памяти USB непосредственно к аппарату.

Кроме того, в модуль памяти USB можно сохранить оригинал, отсканированный с помощью аппарата.



[Печать документов, сохраненных на съемном носителе USB \(стр. 5-46\)](#)

[Сохранение документов на съемный модуль USB \(Сканировать на USB\) \(стр. 5-48\)](#)

Задание формата файла изображения (Формат файла)

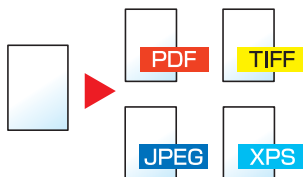

При отправке/сохранении изображений можно выбрать различные форматы файла.



[Формат файла \(стр. 6-23\)](#)

Дистанционное использование функций аппарата (Command Center RX)



Имеется возможность удаленного доступа к аппарату для выполнения печати, отправки или загрузки данных.

Администраторы могут задать настройки для управления аппаратом и его использования.



[Command Center RX \(стр. 2-41\)](#)

Руководства, поставляемые с аппаратом

В комплект поставки аппарата входят следующие руководства. При необходимости сверяйтесь с соответствующим руководством.

Содержание руководств может быть изменено без уведомления в целях улучшения технических характеристик аппарата.

Печатные руководства

Быстрое начало использования аппарата



Quick Guide

В данном руководстве содержится описание основных функций аппарата, принципов использования удобных функций, порядка проведения планового техобслуживания и действий при возникновении неполадок.

Правила безопасного использования аппарата



Safety Guide

Предоставляет информацию по безопасности и предостережения относительно среды установки и эксплуатации аппарата. Обязательно прочитайте это руководство перед использованием данного аппарата.

Safety Guide (ECOSYS M3040dn/ECOSYS M3540dn)

В данном руководстве приведены указания относительно свободного пространства, необходимого для установки аппарата, описание предупредительных надписей и иные сведения по технике безопасности. Обязательно прочитайте это руководство перед использованием данного аппарата.

Руководства (PDF) на DVD-диске (Product Library)

Надлежащее использование аппарата



Руководство по эксплуатации (данный документ)

Содержит описание процедур загрузки бумаги, выполнения операций копирования, печати и сканирования, а также содержит настройки по умолчанию и другую информацию.

Использование функций факса



Руководство по эксплуатации факса

Содержит описание порядка использования функций факса.

Использование бесконтактной карты



Card Authentication Kit (B) Operation Guide

Содержит описание порядка выполнения аутентификации с использованием идентификационной карты.

Усиление безопасности



Data Security Kit (E) Operation Guide

Содержит описание порядка внедрения и использования комплекта Data Security Kit (E), а также перезаписи и шифрования данных.

Легкая регистрация информации об аппарате и выполнение настроек



Command Center RX User Guide

Содержит описание метода доступа к аппарату с компьютера через веб-браузер для проверки и изменения параметров.

Печать данных с компьютера



Printer Driver User Guide

Содержит описание порядка установки драйвера принтера и использования функций принтера.

Непосредственная печать файла PDF



KYOCERA Net Direct Print Operation Guide

Содержит описание порядка печати файлов PDF без запуска Adobe Acrobat или Reader.

Мониторинг аппарата и других принтеров в сети



KYOCERA Net Viewer User Guide

Содержит описание порядка мониторинга сетевых систем печати (аппарата) с помощью KYOCERA Net Viewer.

**Печать без
использования
драйвера принтера**



PRESCRIBE Commands Command Reference

Описание командных функций PRESCRIBE и управление каждым типом эмуляции.

PRESCRIBE Commands Technical Reference

Описание собственного языка принтера (команды PRESCRIBE).

Для просмотра руководств, записанных на диске DVD, необходимо установить Adobe Reader 8.0 или последующей версии.

О руководстве по эксплуатации (данном документе)

Структура документа

В настоящем руководстве содержатся следующие разделы.

Раздел		Содержание
1	Правовая информация и правила техники безопасности	Содержит описание мер предосторожности при использовании аппарата и информацию относительно торговых марок.
2	Установка и настройка аппарата	Содержит описание деталей аппарата, порядка подключения кабелей, установки программного обеспечения, входа в систему и выхода из нее, а также иных процедур, связанных с администрированием аппарата.
3	Подготовка к использованию	Содержит описание процедур подготовки и настройки, необходимых для начала эксплуатации аппарата, в том числе порядка использования панели управления, загрузки бумаги и создания адресной книги.
4	Печать с ПК	Объясняет функции, доступные при использовании аппарата в качестве принтера.
5	Эксплуатация аппарата	Содержит описание основных процедур, связанных с эксплуатацией аппарата, в том числе процедур размещения оригиналов, выполнения копий, отправки документов и использования ящиков для документов.
6	Использование различных функций	Содержит описание дополнительных функций аппарата.
7	Состояние/Отм. задач	Объясняет способы проверки состояния задания и журнала заданий, а также способы отмены заданий, которые уже печатаются или ожидают печати. Также содержит описание порядка проверки уровней бумаги и тонера, проверки состояния устройства, а также отмены передачи факса.
8	Настройка и регистрация (Системное меню)	Описание системного меню и принципы управления аппаратом с помощью данного меню.
9	Проверка подлинности и учет пользователей (Реквизиты пользователя, Учет заданий)	Пояснение реквизитов пользователя и процедуры учета заданий.
10	Устранение неисправностей	Содержит описание порядка действий в ситуациях, когда закончился тонер, отображается ошибка, возникло замятие бумаги или иная проблема.
11	Приложение	Содержит описание дополнительного оборудования для аппарата. Содержит сведения о типах носителя и форматах бумаги, а также глоссарий терминов. В этом разделе описывается ввод символов и указаны технические характеристики аппарата.

Условные обозначения в данном руководстве

В приведенных ниже объяснениях в качестве примера используется Adobe Reader XI.

Щелкните элемент оглавления для быстрого перехода к соответствующей странице.

Щелкните для перехода от текущей страницы к ранее отображавшейся странице. Данная функция удобна, если необходимо вернуться к странице, с которой был выполнен быстрый переход к текущей странице.

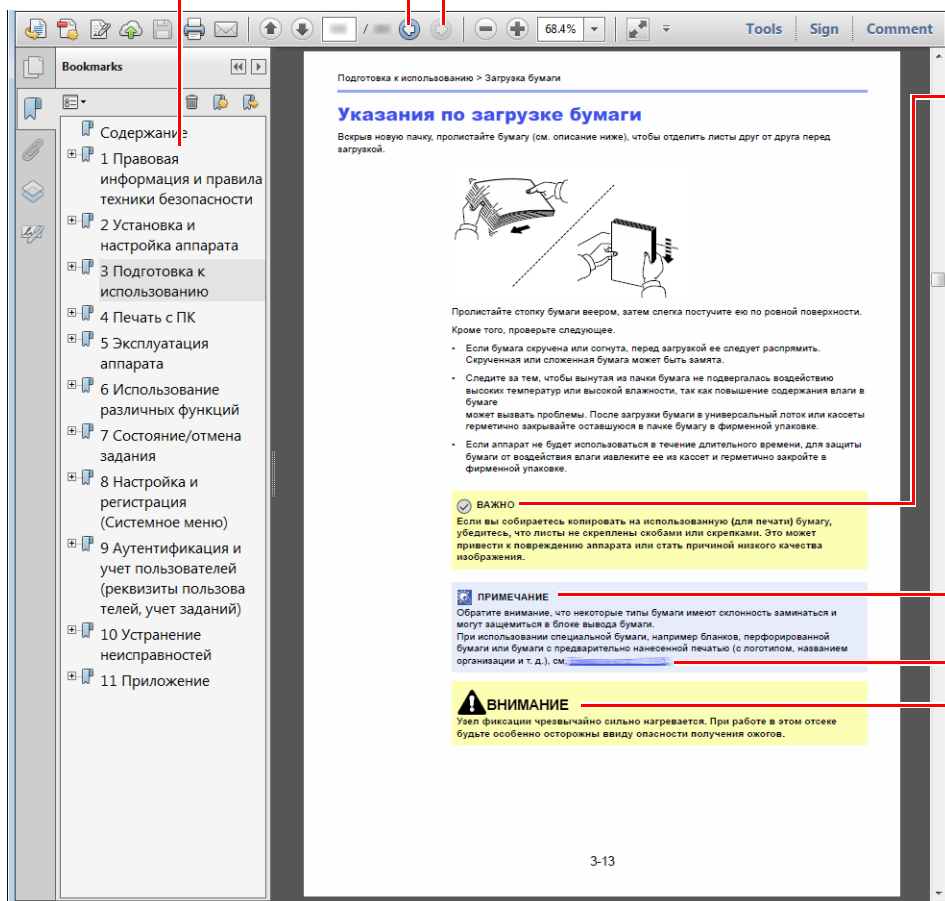

ВАЖНО

Указывает на требования по эксплуатации и ограничения, которые необходимо соблюдать для безопасной эксплуатации аппарата и недопущения повреждения самого аппарата или иной собственности.

ПРИМЕЧАНИЕ

Указывает на дополнительные объяснения и справочную информацию по эксплуатации аппарата.

См. раздел .

Щелкните подчеркнутый текст для перехода к соответствующей странице.

ВНИМАНИЕ

Предупреждает о возможности получения травм или механического повреждения аппарата при недостаточном внимании или несоблюдении соответствующих правил.

ПРИМЕЧАНИЕ

Отображаемые в программе Adobe Reader элементы могут различаться в зависимости от порядка использования программы. Если оглавление или инструменты не отображаются, см. справку по программе Adobe Reader.

К некоторым элементам в данном руководстве применяются следующие условные обозначения.

Условное обозначение	Описание	Пример
[Жирный шрифт]	Указывает на кнопки на панели управления или экранные кнопки интерфейса.	Нажмите клавишу [Старт]. Нажмите кнопку [OK].
[Обычный шрифт]	Обозначает сообщение или настройку, отображаемую на дисплее сообщений.	На дисплее сообщений появляется [Готов к копированию]. С помощью [▲] или [▼] выберите [Вкл.].
"Обычный шрифт"	Обозначает сообщение или настройку, отображаемую на экране компьютера	Можно выбрать из меню "Размер печати".





На страницах, посвященных дополнительным функциям, режимы, в которых могут использоваться такие функции, показаны с помощью пиктограмм.



Тихий режим



Снижение скорости печати и сканирования для обеспечения бесшумной работы. Выбирайте этот режим.

Значок	Описание
	Функцию можно использовать при копировании документа.
	Функцию можно использовать при печати из пользовательского ящика (дополнительно).
	Функцию можно использовать при печати со съемного модуля памяти, например с USB-носителя.
	Функцию можно использовать при отправке документа.
	Функцию можно использовать для сохранения на съемный модуль памяти, например на USB-носитель.

Условные обозначения в процедурах по эксплуатации аппарата

Нажимаемые кнопки панели управления выделены красным.



Процедуры, состоящие из последовательности операций, выполняемых на панели управления или на компьютере, пронумерованы, как показано ниже.

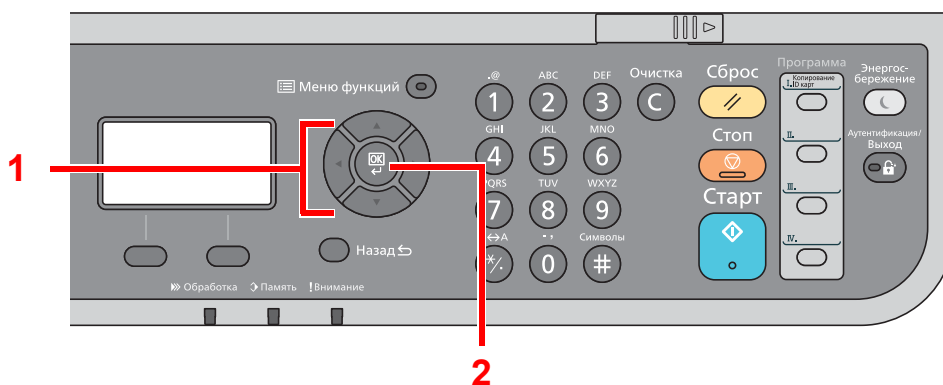

Карта меню

(Здесь используются названия, отображаемые на дисплее сообщений. Они могут отличаться от заголовков соответствующих разделов.)

Копировать



Меню функций



Тихий режим (стр. 6-20)
Выбор бумаги (стр. 6-8)
Разбор по копиям (стр. 6-10)
Дуплекс (стр. 6-17)
Масштаб (стр. 6-13)
Совместить (стр. 6-15)
Формат оригинала (стр. 6-7)
Ориентация ориг. (стр. 6-9)
Оригинал изобр. (стр. 6-10)
Плотн. (стр. 6-10)
EcoPrint (стр. 6-11)
Непрерывное скан (стр. 6-19)
Ввод имени файла (стр. 6-20)
Увед. о зав. задан. (стр. 6-19)
Замещ. приоритета (стр. 6-20)
Резкость (стр. 6-12)
Плотность фона (стр. 6-12)
Подавл. фона (стр. 6-13)

Отправить

Электронная почта,
Папка,ФАКС



Мне (эл. почта) (стр. 5-24)
E-mail (стр. 5-18)
Папка (SMB) (стр. 5-19)
Папка (FTP) (стр. 5-19)
WSD сканирование (стр. 5-28)
ФАКС (см. Руководство по эксплуатации факса.)

Отправить

Электронная почта,
Папка,ФАКС



Меню функций



Тихий режим (стр. 6-20)
Выбор цвета (стр. 6-11)
Формат оригинала (стр. 6-7)
Оригинал изобр. (стр. 6-10)
Разрешение скан. (стр. 6-26)
Фор. передач (стр. 6-21)
Масштаб (стр. 6-13)
Ориентация ориг. (стр. 6-9)
Непрерывное скан (стр. 6-19)
Формат файла (стр. 6-23)
Ввод имени файла (стр. 6-20)
Тема/текст (стр. 6-26)
Увед. о зав. задан. (стр. 6-19)
Разрешение факса (см. Руководство по эксплуатации факса.)
Пер факса с здр. (см. Руководство по эксплуатации факса.)
Прям. пер. факса (см. Руководство по эксплуатации факса.)
Пр ф. с опросом (см. Руководство по эксплуатации факса.)
Отчет FAX TX (см. Руководство по эксплуатации факса.)
Плотность (стр. 6-10)
Дуплекс (стр. 6-21)
FTP-перед с шифр (стр. 6-27)
Разделен. файлов (стр. 6-25)
Резкость (стр. 6-12)
Плотность фона (стр. 6-12)
Подавл. фона (стр. 6-13)

Ящик документов /USB





Пользоват. ящик	(Выбор файлов)	Печать (изм. наб.)	Меню функций	Тихий режим (стр. 6-20)
				Разбор по копиям (стр. 6-10)
				Выбор бумаги (стр. 6-8)
				Дуплекс (стр. 6-17)
				ЕcoPrint (стр. 6-11)
				Ввод имени файла (стр. 6-20)
				Увед. о зав. задан. (стр. 6-19)
				Замещ. приоритета (стр. 6-20)
Удал. после печ. (стр. 6-27)				

Ящик доп. адреса (см. Руководство по эксплуатации факса.)

Ящик опроса (см. Руководство по эксплуатации факса.)

Ящик заданий	Личный (стр. 4-8)
	Быстрая копия (стр. 4-15)

Память USB	Сохранить файл	Меню функций	Тихий режим (стр. 6-20)
			Выбор цвета (стр. 6-11)
			Формат оригинала (стр. 6-7)
			Оригинал изобр. (стр. 6-10)
			Разрешение скан. (стр. 6-26)
			Формат сохранен. (стр. 6-27)
			Масштаб (стр. 6-13)
			Ориентация ориг. (стр. 6-9)
			Непрерывное скан (стр. 6-19)
			Формат файла (стр. 6-23)
			Разделен. файлов (стр. 6-25)
			Ввод имени файла (стр. 6-20)
			Увед. о зав. задан. (стр. 6-19)
			Плотность (стр. 6-10)
			Дуплекс (стр. 6-21)
Резкость (стр. 6-12)			
Плотность фона (стр. 6-12)			
Подавл. фона (стр. 6-13)			

Модуль памяти USB	(Выбор файлов)	Печать	 Меню функций 	Тихий режим (стр. 6-20)
				Выбор бумаги (стр. 6-8)
				Разбор по копиям (стр. 6-10)
				Дуплекс (стр. 6-17)
				EcoPrint (стр. 6-11)
				Ввод имени файла (стр. 6-20)
				Увед. о зав. задан. (стр. 6-19)
				Замещ. приоритета (стр. 6-20)
				Зашифрован. PDF (стр. 6-28)
				Печать JPEG/TIFF (стр. 6-28)
XPS впис. по стр. (стр. 6-29)				



Вызов программы. ([стр. 5-6](#))

Состояние/
Отм. Задач



Печ. сост. задания (стр. 7-4)
Отпр. сост. задан. (стр. 7-5)
Сост. зад. сохр. (стр. 7-6)
Плановое задание (стр. 7-7)
Журн. задан. печ. (стр. 7-10)
Отпр. журн. задан. (стр. 7-11)
Сох. журн. зад. (стр. 7-12)
Журн. задан. факса (см. Руководство по эксплуатации факса.)
Сканер (стр. 7-15)
Принтер (стр. 7-15)
ФАКС (см. Руководство по эксплуатации факса.)
Состоян. тонера (стр. 7-16)
Состоян. бумаги (стр. 7-16)
Память USB (стр. 7-15)
SSD (стр. 7-15)
Клавиатура USB (стр. 7-15)
Беспровод. сеть (стр. 7-15)

Системное
меню/
Счетчик



Отчет	Печать отчета	Карта меню (стр. 8-6)
		Страница состояния (стр. 8-6)
		Список шрифтов (стр. 8-6)
		Опц. сост. сети (стр. 8-7)
	Настр. отч. адм. (см. Руководство по эксплуатации факса.)	
	Настр. отч. рез. (стр. 8-7)	
	Ист. журн. заданий	Автоотправка (стр. 8-8)
		Передать историю (стр. 8-8)
		Адресат (стр. 8-8)
		Тема (стр. 8-8)
Личная информ. (стр. 8-8)		
Счетчик (стр. 2-38)		

Система/Сетевой	Настройки сети	Настройка TCP/IP	TCP/IP (стр. 8-9)
			Настр. IPv4 (стр. 8-9)
			Настр. IPv6 (стр. 8-10)
			Bonjour (стр. 8-10)
			Детали протокола (стр. 8-10)
		WSD сканирование (стр. 8-11)	
		WSD печать (стр. 8-11)	
		IPSec (стр. 8-11)	
		Безоп. протокол (стр. 8-12)	
		Имя хоста (стр. 8-12)	
		Интерфейс LAN (стр. 8-12)	
		Перезапуск сети (стр. 8-13)	
		Оptionальная сеть	Основн. (стр. 8-13)
	Сеть (Wi-Fi)	Беспровод. сеть (стр. 8-14)	
		Основн. (стр. 8-16)	
	Сет.инт. (отп.) (стр. 8-16)		
	Уст. блок. и/ф.	Хост USB (стр. 8-16)	
		Устройство USB (стр. 8-16)	
		Устр. хран. USB (стр. 8-16)	
		Доп. интерфейс 1 (стр. 8-16)	
		Доп. интерфейс 2 (стр. 8-16)	
	Уровень защиты (стр. 8-17)		
	Защита данных (стр. 8-17)		
	Перезапуск (стр. 8-18)		
	Дополнит.функция (стр. 11-9)		

Польз/Учет задан	Уст. рек. польз	Реквизиты польз. (стр. 9-3)		
		Список лок польз (стр. 9-5)		
		Локал. авториз. (стр. 9-19)		
		Блок. уч. записи (стр. 9-13)		
		Настр. ID-карты	Вход с клав-ры (стр. 9-22)	
			Вход по паролю (стр. 9-22)	
		Авториз. группы (стр. 9-20)		
		Свойства польз. NW (стр. 9-21)		
	Настр. уч. зад.	Учет заданий (стр. 9-25)		
		Доступ к учету (стр. 9-26)		
		Список учета (стр. 9-39)		
		Общий учет (стр. 9-38)		
		Учет кажд. зад. (стр. 9-38)		
		Список зап. (стр. 9-27)		
		Настройка по умолчанию	Примен. огран. (стр. 9-37)	
Число копий (стр. 9-37)				
Предел счетчика (стр. 9-37)				
Неизв. ид. задан. (стр. 9-42)				
Свойство пользователя (стр. 9-9)				
Общие параметры	Язык (стр. 8-19)			
	Экран по умолч. (стр. 8-19)			
	Звук	Сигнал (стр. 8-19)		
		Динамик факса (см. Руководство по эксплуатации факса)		
		Монитор факса (см. Руководство по эксплуатации факса)		
	Яркость экрана (стр. 8-20)			
	Ориг./Пар. бум.	Форм. польз. ориг. (стр. 8-20)		
		Устр. ориг. умолч. (стр. 8-20)		
		Польз. форм. бум. (стр. 8-21)		
		Настр. кассеты 1	Формат кассеты 1 (стр. 8-23)	
			Тип кассеты 1 (стр. 8-23)	
		Настр. кассеты 2	Формат кассеты 2 (стр. 8-23)	
			Тип кассеты 2 (стр. 8-23)	
		Настр. кассеты 3	Формат кассеты 3 (стр. 8-23)	
			Тип кассеты 3 (стр. 8-23)	
		Настр. кас. 4	Формат кассеты 4 (стр. 8-23)	
			Тип кассеты 4 (стр. 8-23)	
Настр. кас. 5	Формат кассеты 5 (стр. 8-23)			
	Тип кассеты 5 (стр. 8-23)			

Общие параметры	Ориг./Пар. бум.	Настр. ун. лотка	Разм. унив. лотка (стр. 8-23)
			Тип унив. лотка (стр. 8-23)
			Уст. типа носит. (стр. 8-24)
			Носит. для авто (стр. 8-22)
			Устр. по ум. (стр. 8-22)
		Дств со спецбум. (стр. 8-22)	
		Устан. огран. (стр. 8-24)	
		Ед. измерения (стр. 8-25)	
	Обработка ошибок	Ош. 2-стор. бум. (стр. 8-25)	
		Ошиб несоотв бум (стр. 8-25)	
	Установка даты	Дата/время (стр. 8-25)	
		Формат даты (стр. 8-25)	
		Час. пояс (стр. 8-25)	
		Летнее время (стр. 8-25)	
	Настр. таймера	Авт. сброс панели (стр. 8-26)	
		Таймер сбр. пан. (стр. 8-26)	
		Таймер мал. мощ. (стр. 8-26)	
		Уровень сна (модели для Европы) (стр. 8-26)	
		Правила сна (модели для Европы) (стр. 8-27)	
		Тайм. реж. ожид. (стр. 8-27)	
		Правило выключ. (стр. 8-27)	
		Таймер выключ. (стр. 8-27)	
		Авт. удал. ошибок. (стр. 8-28)	
	Таймер сбр. ош. (стр. 8-28)		
	Неиспольз. время (см. Руководство по эксплуатации факса)		

Общие параметры	Функция по умолч	Выбор цвета (стр. 8-28)	
		Разрешение скан. (стр. 8-28)	
		Разрешение факса (см. Руководство по эксплуатации факса.)	
		Ориг. изоб. (Коп.) (стр. 8-28)	
		Ор. изоб. (Отпр.) (стр. 8-28)	
		Масштаб (стр. 8-28)	
		Разбор по копиям (стр. 8-28)	
		Ориентация ориг. (стр. 8-28)	
		Фон (Копирование) (стр. 8-28)	
		Фон (Отправить) (стр. 8-28)	
		EcoPrint (стр. 8-29)	
		Подавл фона коп (стр. 8-29)	
		Подав фона отпр (стр. 8-29)	
		Ввод имени файла (стр. 8-29)	
		Тема/текст (стр. 8-29)	
		Непр скан-искFAX (стр. 8-29)	
		Непр скан-ФАКС (стр. 8-29)	
		Формат файла (стр. 8-29)	
		Разделен. файлов (стр. 8-29)	
		Печать JPEG/TIFF (стр. 8-29)	
		XPS впис. по стр. (стр. 8-29)	
		Настр. деталей	Макет 2 в 1 (стр. 8-30)
			Макет 4 в 1 (стр. 8-30)
			Лин. границы (стр. 8-30)
		ориг. сшивание (стр. 8-30)	
		Финиш. сшивание (стр. 8-30)	
		Качество изобр. (стр. 8-30)	
		Сж. цв. TIFF (стр. 8-30)	
		PDF/A (стр. 8-30)	
		PDF выс. сжатия (стр. 8-30)	
		Операция входа (стр. 8-30)	
		РЕЖ. RAM-ДИСКА (стр. 8-31)	
	Формат. SSD (стр. 8-31)		
	Формат. карту SD (стр. 8-31)		
	Дополн. память (стр. 8-32)		
	Отоб. сост/журн. (стр. 8-32)		
	Тип клавиат. USB (стр. 8-32)		
	Сигн. уров. тонера (стр. 8-33)		

Копирование	Выбор бумаги (стр. 8-33)	
	Автовыбор бумаги (стр. 8-33)	
	Автом. приор. % (стр. 8-33)	
	Выб. настр ключа (стр. 8-33)	
Принтер	Настр. эмуляции (стр. 8-34)	
	EcoPrint (стр. 8-34)	
	Отмена A4/LTR (стр. 8-34)	
	Дуплекс (стр. 8-34)	
	Копии (стр. 8-34)	
	ориг. (стр. 8-34)	
	A4 по ширине (стр. 8-34)	
	Лим. врем. под. бум. (стр. 8-34)	
	Перевод строки (стр. 8-34)	
	Возврат каретки (стр. 8-34)	
	Имя задания (стр. 8-35)	
	Имя пользователя (стр. 8-35)	
	Приор. ун. лотка (стр. 8-35)	
	Реж. подачи бум. (стр. 8-35)	
	Автозам. кассеты (стр. 8-35)	
	Разрешение (стр. 8-35)	
	KIR (стр. 8-35)	
Отправить	Выб. настр ключа (стр. 8-36)	
	Пров. адресата (стр. 8-36)	
	Ввод нов. распол. (стр. 8-36)	
	Вызов адресата (стр. 8-36)	
	Экран по умолч. (стр. 8-36)	
	Отправка/пересыл (стр. 8-36)	
ФАКС (см. Руководство по эксплуатации факса.)		
Ящик докум.	Пользоват. ящик (стр. 5-36)	
	Ящик доп. адреса (см. Руководство по эксплуатации факса.)	
	Ящик заданий	Зад. быстр. копий (стр. 8-37)
		Удал. сохр. задан. (стр. 8-37)
		Носители информ. (стр. 8-37)
	Ящик опроса (см. Руководство по эксплуатации факса.)	
Выб. настр ключа (стр. 8-38)		
Правка адресата	Адресная книга (стр. 3-30)	
	Спис. печати (стр. 8-38)	

Настройка/обслуж	Режим тишины (стр. 8-39)
	Рег. плотн. коп. (стр. 8-39)
	Пер./плотн. ящ. (стр. 8-39)
	Плотность фона (стр. 8-39)
	Плотность печати (стр. 8-39)
	Автокор. цвета (стр. 8-39)
	Корр. черн полос. (стр. 8-39)

1 Правовая информация и правила техники безопасности

Перед использованием аппарата, пожалуйста, прочтите данную информацию. В этом разделе приводится информация по следующим темам.

Примечание	1-2
Условные обозначения по технике безопасности в данном руководстве	1-2
Окружающая среда	1-3
Меры предосторожности при эксплуатации	1-4
Меры безопасности при работе с лазером в странах Европы	1-5
Законодательные ограничения на копирование и сканирование	1-6
EN ISO 7779	1-6
EK1-ITB 2000	1-6
Правовая информация	1-7
Функция управления энергосбережением	1-13
Функция автоматического двустороннего копирования	1-13
Сбережение ресурсов — бумага	1-13
Экологическая польза от функции "управления режимом питания"	1-14
Программа Energy Star (ENERGY STAR®)	1-14

Примечание

Условные обозначения по технике безопасности в данном руководстве

Специальные предупреждающие символы в разделах настоящего руководства и на компонентах аппарата призваны обратить внимание пользователя на возможную опасность как для него самого, так и для других людей и окружающих объектов, связанную с эксплуатацией данного аппарата, а также помочь обеспечить правильную и безопасную его эксплуатацию. Символы и их описания приведены ниже.

 **ПРЕДУПРЕЖДЕНИЕ!** Предупреждает о возможности получения тяжелой травмы или смерти при недостаточном внимании или несоблюдении соответствующих правил.

 **ВНИМАНИЕ!** Предупреждает о возможности получения травмы или механического повреждения аппарата при недостаточном внимании или несоблюдении соответствующих правил.

Символы

Символ  показывает, что соответствующий раздел включает в себя предупреждения относительно безопасности. Знаки внутри символа призваны привлечь внимание пользователя.

 ... [Общее предупреждение]

 ... [Предупреждение о возможности ожога]

Символ  указывает, что соответствующий раздел содержит информацию о запрещенных действиях. Внутри символа приводится условное обозначение запрещенного действия.

 ... [Предупреждение о запрещенном действии]

 ... [Разборка запрещена]

Символ  указывает, что соответствующий раздел содержит информацию о действиях, которые должны быть выполнены. Внутри символа приводится условное обозначение обязательного действия.

 ... [Уведомление об обязательном действии]

 ... [Выньте вилку питания из сетевой розетки]

 ... [Обязательно подключайте аппарат к сетевой розетке с заземлением]

В случае предупреждения по технике безопасности в данном руководстве напечатаны неразборчиво или в случае потери самого руководства, обратитесь к представителю сервисной службы и закажите новое руководство (услуга платная).



ПРИМЕЧАНИЕ

Оригинал, имеющий близкое сходство с банковским билетом, может в некоторых необычных случаях копироваться неправильно, так как данный аппарат имеет специальную функцию предотвращения изготовления подделок.

Окружающая среда

Аппарат предназначен для эксплуатации в следующих условиях окружающей среды:

- Температура: от 10 до 32,5° С
(при температуре 32,5° С влажность не должна превышать 70%).
- Влажность: от 15 до 80%
(при влажности 80% температура не должна превышать 30° С).

Неблагоприятные условия окружающей среды могут негативно сказаться на качестве изображения.

Рекомендуется использовать аппарат в следующих условиях окружающей среды: температура 16—27° С и ниже, влажность 36—65%.

При размещении аппарата избегайте его установки в следующих местах.

- Вблизи окна или в местах, где на него будут попадать прямые солнечные лучи.
- В местах, подверженных вибрации.
- В местах с резкими перепадами температуры.
- В местах, находящихся по действием прямых потоков горячего или холодного воздуха.
- Избегайте мест с плохой вентиляцией.

Непрочный материал пола при перемещении аппарата после установки может быть поврежден роликами.

При копировании выделяется некоторое количество озона, но оно незначительно и не сказывается отрицательно на здоровье. Тем не менее, при длительном использовании аппарата в помещении с плохой вентиляцией или при изготовлении очень большого количества копий может ощущаться неприятный запах. Для обеспечения оптимальных условий окружающей среды при копировании рекомендуется хорошо проветривать помещение.

Меры предосторожности при эксплуатации

Меры предосторожности при обращении с расходными материалами

ВНИМАНИЕ

Не пытайтесь поджечь детали, содержащие тонер. Искры от пламени могут стать причиной ожогов.

Храните детали, содержащие тонер, в недоступном для детей месте.

Если тонер просыплется из деталей, его содержащих, не вдыхайте его и не проглатывайте, а также избегайте попадания в глаза и на кожу.

- Если вы вдохнули тонер, выйдите на свежий воздух и тщательно прополощите горло большим количеством воды. При появлении кашля обратитесь к врачу.
- Если вы проглотили тонер, прополощите рот водой и выпейте 1-2 чашки воды, чтобы разбавить содержимое желудка. При необходимости обратитесь к врачу.
- При попадании тонера в глаза тщательно промойте их водой. При продолжительном дискомфорте в глазах обратитесь к врачу.
- При попадании тонера на кожу помойте ее водой с мылом.

Не пытайтесь силой открыть или разрушить детали, содержащие тонер.

Другие меры предосторожности

Сдайте использованный контейнер с тонером и контейнер для отработанного тонера по месту приобретения аппарата или в службу поддержки. Переработка или утилизация использованных контейнеров с тонером и контейнеров для отработанного тонера производится в соответствии с установленными нормами.

Храните аппарат, избегая воздействия на него прямых солнечных лучей.

Храните аппарат в месте, где температура остается ниже 40 °С, избегая резких изменений температуры и влажности.

Если аппарат не будет использоваться в течение длительного периода, выньте бумагу из кассеты и универсального лотка, поместите ее обратно в оригинальную упаковку и запечатайте.

Меры безопасности при работе с лазером в странах Европы

Лазерное излучение опасно для организма человека. Поэтому лазерное излучение, создаваемое внутри аппарата, герметично закрыто защитным кожухом и наружной крышкой. При правильной эксплуатации аппарата пользователем излучение не проникает за пределы его корпуса.

Настоящий аппарат классифицирован как лазерное изделие Class 1 в соответствии со стандартом IEC/EN 60825-1:2007.

Внимание: выполнение процедур, отличных от изложенных в данном руководстве, может привести к опасному воздействию лазерного излучения.

Эти наклейки прикреплены на блок лазерного сканера внутри аппарата и находятся вне зоны доступа пользователя.

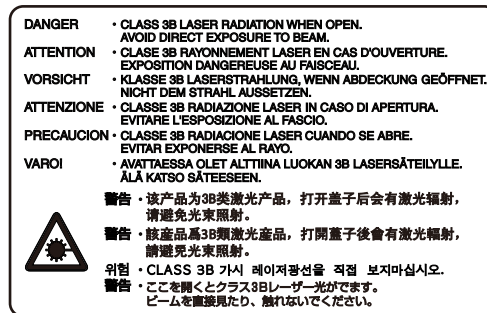

Информация относительно лазерных изделий CLASS 1 указана в паспортной таблице.



Законодательные ограничения на копирование и сканирование

Может быть запрещено копирование материала, защищенного авторскими правами, без разрешения владельца тех прав.

Копирование/сканирование следующих изображений запрещено и может быть уголовно наказуемым. Это может ограничиваться не только данными изображениями. Не копируйте/сканируйте умышленно изображения, которые не предназначены для копирования/сканирования:

- бумажные деньги;
- банкноты;
- ценные бумаги;
- печати;
- паспорта;
- сертификаты.

Местные законы и предписания могут запрещать или ограничивать копирование и сканирование иного, не упомянутого выше.

EN ISO 7779

Maschinenlärminformations-Verordnung 3. GPSGV, 06.01.2004: Der höchste Schalldruckpegel beträgt 70 dB (A) oder weniger gemäß EN ISO 7779.

EK1-ITB 2000

Das Gerät ist nicht für die Benutzung im unmittelbaren Gesichtsfeld am Bildschirmarbeitsplatz vorgesehen. Um störende Reflexionen am Bildschirmarbeitsplatz zu vermeiden, darf dieses Produkt nicht im unmittelbaren Gesichtsfeld platziert werden.

Правовая информация

Копирование или какое-либо иное воспроизведение настоящего руководства полностью или частично без предварительного письменного разрешения корпорации KYOCERA Document Solutions Inc. запрещено.

В отношении торговых марок

- PRESCRIBE является зарегистрированной торговой маркой Kyocera Corporation.
- KPDL является торговой маркой Kyocera Corporation.
- Microsoft, Windows, Windows XP, Windows Server 2003, Windows Vista, Windows Server 2008, Windows 7, Windows Server 2012, Windows 8 и Internet Explorer являются зарегистрированными торговыми марками или торговыми марками Microsoft Corporation в США и (или) других странах.
- PCL является торговой маркой Hewlett-Packard Company.
- Adobe Acrobat, Adobe Reader и PostScript являются торговыми марками Adobe Systems, Incorporated.
- Ethernet является зарегистрированной торговой маркой Xerox Corporation.
- IBM и IBM PC/AT являются торговыми марками International Business Machines Corporation.
- AppleTalk, Bonjour, Macintosh и Mac OS являются торговыми марками Apple Inc., зарегистрированными в США и других странах.
- TypeBankG-B, TypeBankM-M и Typebank-OCR являются торговыми марками TypeBank®.
- Все шрифты европейских языков, инсталлированные в этом аппарате, используются согласно лицензионному соглашению с Monotype Imaging Inc.
- Helvetica, Palatino и Times являются зарегистрированными торговыми марками Linotype GmbH.
- ITC Avant Garde Gothic, ITC Bookman, ITC ZapfChancery и ITC ZapfDingbats являются зарегистрированными торговыми марками International Typeface Corporation.
- ThinPrint — товарный знак Cortado AG в Германии и других странах.
- В этом аппарате инсталлированы шрифты UFST™ MicroType® фирмы Monotype Imaging Inc.
- В программном обеспечении, используемом в аппарате, имеются модули, разработанные Independent JPEG Group.
- iPad, iPhone и iPod являются торговыми марками Apple Inc., зарегистрированными в США и других странах.
- AirPrint и логотип AirPrint являются торговыми марками Apple Inc.
- iOS является торговой маркой или зарегистрированной торговой маркой Cisco в США и других странах и используется по лицензии Apple Inc.

Все другие торговые марки и названия продуктов являются товарными знаками или зарегистрированными товарными знаками; обозначения ™ и ® в данном руководстве по эксплуатации не используются.

GPL/LGPL

Это изделие содержит программное обеспечение GPL (<http://www.gnu.org/licenses/gpl.html>) и/или LGPL (<http://www.gnu.org/licenses/lgpl.html>), входящее в прошивку. Можно получить исходный код, а также разрешается копировать, перераспределять и изменять его в соответствии с условиями GPL/LGPL. Для получения дополнительной информации, в том числе о доступности исходного кода, посетите веб-сайт <http://www.kyoceradocumentsolutions.com/gpl/>.

OpenSSL License

Copyright (c) 1998-2006 The OpenSSL Project. All rights reserved.

Redistribution and use in source and binary forms, with or without modification, are permitted provided that the following conditions are met:

1. Redistributions of source code must retain the above copyright notice, this list of conditions and the following disclaimer.
2. Redistributions in binary form must reproduce the above copyright notice, this list of conditions and the following disclaimer in the documentation and/or other materials provided with the distribution.
3. All advertising materials mentioning features or use of this software must display the following acknowledgment: "This product includes software developed by the OpenSSL Project for use in the OpenSSL Toolkit. (<http://www.openssl.org/>)"
4. The names "OpenSSL Toolkit" and "OpenSSL Project" must not be used to endorse or promote products derived from this software without prior written permission. For written permission, please contact openssl-core@openssl.org.
5. Products derived from this software may not be called "OpenSSL" nor may "OpenSSL" appear in their names without prior written permission of the OpenSSL Project.
6. Redistributions of any form whatsoever must retain the following acknowledgment: "This product includes software developed by the OpenSSL Project for use in the OpenSSL Toolkit (<http://www.openssl.org/>)"

THIS SOFTWARE IS PROVIDED BY THE OpenSSL PROJECT "AS IS" AND ANY EXPRESSED OR IMPLIED WARRANTIES, INCLUDING, BUT NOT LIMITED TO, THE IMPLIED WARRANTIES OF MERCHANTABILITY AND FITNESS FOR A PARTICULAR PURPOSE ARE DISCLAIMED. IN NO EVENT SHALL THE OpenSSL PROJECT OR ITS CONTRIBUTORS BE LIABLE FOR ANY DIRECT, INDIRECT, INCIDENTAL, SPECIAL, EXEMPLARY, OR CONSEQUENTIAL DAMAGES (INCLUDING, BUT NOT LIMITED TO, PROCUREMENT OF SUBSTITUTE GOODS OR SERVICES; LOSS OF USE, DATA, OR PROFITS; OR BUSINESS INTERRUPTION) HOWEVER CAUSED AND ON ANY THEORY OF LIABILITY, WHETHER IN CONTRACT, STRICT LIABILITY, OR TORT (INCLUDING NEGLIGENCE OR OTHERWISE) ARISING IN ANY WAY OUT OF THE USE OF THIS SOFTWARE, EVEN IF ADVISED OF THE POSSIBILITY OF SUCH DAMAGE.

Original SSLeay License

Copyright (C) 1995-1998 Eric Young (ey@cryptsoft.com) All rights reserved.

This package is an SSL implementation written by Eric Young (ey@cryptsoft.com). The implementation was written so as to conform with Netscapes SSL.

This library is free for commercial and non-commercial use as long as the following conditions are adhered to. The following conditions apply to all code found in this distribution, be it the RC4, RSA, lhash, DES, etc., code; not just the SSL code. The SSL documentation included with this distribution is covered by the same copyright terms except that the holder is Tim Hudson (tjh@cryptsoft.com).

Copyright remains Eric Young's, and as such any Copyright notices in the code are not to be removed.

If this package is used in a product, Eric Young should be given attribution as the author of the parts of the library used.

This can be in the form of a textual message at program startup or in documentation (online or textual) provided with the package.

Redistribution and use in source and binary forms, with or without modification, are permitted provided that the following conditions are met:

1. Redistributions of source code must retain the copyright notice, this list of conditions and the following disclaimer.
2. Redistributions in binary form must reproduce the above copyright notice, this list of conditions and the following disclaimer in the documentation and/or other materials provided with the distribution.
3. All advertising materials mentioning features or use of this software must display the following acknowledgement:
"This product includes cryptographic software written by Eric Young (eay@cryptsoft.com)"
The word 'cryptographic' can be left out if the routines from the library being used are not cryptographic related :-).
4. If you include any Windows specific code (or a derivative thereof) from the apps directory (application code) you must include an acknowledgement: "This product includes software written by Tim Hudson (tjh@cryptsoft.com)"

THIS SOFTWARE IS PROVIDED BY ERIC YOUNG "AS IS" AND ANY EXPRESS OR IMPLIED WARRANTIES, INCLUDING, BUT NOT LIMITED TO, THE IMPLIED WARRANTIES OF MERCHANTABILITY AND FITNESS FOR A PARTICULAR PURPOSE ARE DISCLAIMED. IN NO EVENT SHALL THE AUTHOR OR CONTRIBUTORS BE LIABLE FOR ANY DIRECT, INDIRECT, INCIDENTAL, SPECIAL, EXEMPLARY, OR CONSEQUENTIAL DAMAGES (INCLUDING, BUT NOT LIMITED TO, PROCUREMENT OF SUBSTITUTE GOODS OR SERVICES; LOSS OF USE, DATA, OR PROFITS; OR BUSINESS INTERRUPTION) HOWEVER CAUSED AND ON ANY THEORY OF LIABILITY, WHETHER IN CONTRACT, STRICT LIABILITY, OR TORT (INCLUDING NEGLIGENCE OR OTHERWISE) ARISING IN ANY WAY OUT OF THE USE OF THIS SOFTWARE, EVEN IF ADVISED OF THE POSSIBILITY OF SUCH DAMAGE.

The licence and distribution terms for any publically available version or derivative of this code cannot be changed. i.e. this code cannot simply be copied and put under another distribution licence [including the GNU Public Licence.]

Monotype Imaging License Agreement

- 1 *Software* shall mean the digitally encoded, machine readable, scalable outline data as encoded in a special format as well as the UFST Software.
- 2 You agree to accept a non-exclusive license to use the Software to reproduce and display weights, styles and versions of letters, numerals, characters and symbols (*Typefaces*) solely for your own customary business or personal purposes at the address stated on the registration card you return to Monotype Imaging. Under the terms of this License Agreement, you have the right to use the Fonts on up to three printers. If you need to have access to the fonts on more than three printers, you need to acquire a multiuser license agreement which can be obtained from Monotype Imaging. Monotype Imaging retains all rights, title and interest to the Software and Typefaces and no rights are granted to you other than a License to use the Software on the terms expressly set forth in this Agreement.
- 3 To protect proprietary rights of Monotype Imaging, you agree to maintain the Software and other proprietary information concerning the Typefaces in strict confidence and to establish reasonable procedures regulating access to and use of the Software and Typefaces.
- 4 You agree not to duplicate or copy the Software or Typefaces, except that you may make one backup copy. You agree that any such copy shall contain the same proprietary notices as those appearing on the original.
- 5 This License shall continue until the last use of the Software and Typefaces, unless sooner terminated. This License may be terminated by Monotype Imaging if you fail to comply with the terms of this License and such failure is not remedied within thirty (30) days after notice from Monotype Imaging. When this License expires or is terminated, you shall either return to Monotype Imaging or destroy all copies of the Software and Typefaces and documentation as requested.
- 6 You agree that you will not modify, alter, disassemble, decrypt, reverse engineer or decompile the Software.
- 7 Monotype Imaging warrants that for ninety (90) days after delivery, the Software will perform in accordance with Monotype Imaging-published specifications, and the diskette will be free from defects in material and workmanship. Monotype Imaging does not warrant that the Software is free from all bugs, errors and omissions.

The parties agree that all other warranties, expressed or implied, including warranties of fitness for a particular purpose and merchantability, are excluded.
- 8 Your exclusive remedy and the sole liability of Monotype Imaging in connection with the Software and Typefaces is repair or replacement of defective parts, upon their return to Monotype Imaging.

In no event will Monotype Imaging be liable for lost profits, lost data, or any other incidental or consequential damages, or any damages caused by abuse or misapplication of the Software and Typefaces.
- 9 Massachusetts U.S.A. law governs this Agreement.

- 10 You shall not sublicense, sell, lease, or otherwise transfer the Software and/or Typefaces without the prior written consent of Monotype Imaging.
- 11 Use, duplication or disclosure by the Government is subject to restrictions as set forth in the Rights in Technical Data and Computer Software clause at FAR 252-227-7013, subdivision (b)(3)(ii) or subparagraph (c)(1)(ii), as appropriate. Further use, duplication or disclosure is subject to restrictions applicable to restricted rights software as set forth in FAR 52.227-19 (c)(2).
- 12 You acknowledge that you have read this Agreement, understand it, and agree to be bound by its terms and conditions. Neither party shall be bound by any statement or representation not contained in this Agreement. No change in this Agreement is effective unless written and signed by properly authorized representatives of each party. By opening this diskette package, you agree to accept the terms and conditions of this Agreement.

Knopflerfish License

This product includes software developed by the Knopflerfish Project.

<http://www.knopflerfish.org>

Copyright 2003-2010 The Knopflerfish Project. All rights reserved.

Redistribution and use in source and binary forms, with or without modification, are permitted provided that the following conditions are met:

- Redistributions of source code must retain the above copyright notice, this list of conditions and the following disclaimer.
- Redistributions in binary form must reproduce the above copyright notice, this list of conditions and the following disclaimer in the documentation and/or other materials provided with the distribution.
- Neither the name of the KNOPFLERFISH project nor the names of its contributors may be used to endorse or promote products derived from this software without specific prior written permission.

THIS SOFTWARE IS PROVIDED BY THE COPYRIGHT HOLDERS AND CONTRIBUTORS "AS IS" AND ANY EXPRESS OR IMPLIED WARRANTIES, INCLUDING, BUT NOT LIMITED TO, THE IMPLIED WARRANTIES OF MERCHANTABILITY AND FITNESS FOR A PARTICULAR PURPOSE ARE DISCLAIMED. IN NO EVENT SHALL THE COPYRIGHT OWNER OR CONTRIBUTORS BE LIABLE FOR ANY DIRECT, INDIRECT, INCIDENTAL, SPECIAL, EXEMPLARY, OR CONSEQUENTIAL DAMAGES (INCLUDING, BUT NOT LIMITED TO, PROCUREMENT OF SUBSTITUTE GOODS OR SERVICES; LOSS OF USE, DATA, OR PROFITS; OR BUSINESS INTERRUPTION) HOWEVER CAUSED AND ON ANY THEORY OF LIABILITY, WHETHER IN CONTRACT, STRICT LIABILITY, OR TORT (INCLUDING NEGLIGENCE OR OTHERWISE) ARISING IN ANY WAY OUT OF THE USE OF THIS SOFTWARE, EVEN IF ADVISED OF THE POSSIBILITY OF SUCH DAMAGE.

Apache License (Version 2.0)

Apache License
Version 2.0, January 2004
<http://www.apache.org/licenses/>

TERMS AND CONDITIONS FOR USE, REPRODUCTION, AND DISTRIBUTION

1. Definitions.

"License" shall mean the terms and conditions for use, reproduction, and distribution as defined by Sections 1 through 9 of this document.

"Licensor" shall mean the copyright owner or entity authorized by the copyright owner that is granting the License.

"Legal Entity" shall mean the union of the acting entity and all other entities that control, are controlled by, or are under common control with that entity. For the purposes of this definition, "control" means (i) the power, direct or indirect, to cause the direction or management of such entity, whether by contract or otherwise, or (ii) ownership of fifty percent (50%) or more of the outstanding shares, or (iii) beneficial ownership of such entity.

"You" (or "Your") shall mean an individual or Legal Entity exercising permissions granted by this License.

"Source" form shall mean the preferred form for making modifications, including but not limited to software source code, documentation source, and configuration files.

"Object" form shall mean any form resulting from mechanical transformation or translation of a Source form, including but not limited to compiled object code, generated documentation, and conversions to other media types.

"Work" shall mean the work of authorship, whether in Source or Object form, made available under the License, as indicated by a copyright notice that is included in or attached to the work (an example is provided in the Appendix below).

"Derivative Works" shall mean any work, whether in Source or Object form, that is based on (or derived from) the Work and for which the editorial revisions, annotations, elaborations, or other modifications represent, as a whole, an original work of authorship. For the purposes of this License, Derivative Works shall not include works that remain separable from, or merely link (or bind by name) to the interfaces of, the Work and Derivative Works thereof.

"Contribution" shall mean any work of authorship, including the original version of the Work and any modifications or additions to that Work or Derivative Works thereof, that is intentionally submitted to Licensor for inclusion in the Work by the copyright owner or by an individual or Legal Entity authorized to submit on behalf of the copyright owner. For the purposes of this definition, "submitted" means any form of electronic, verbal, or written communication sent to the Licensor or its representatives, including but not limited to communication on electronic mailing lists, source code control systems, and issue tracking systems that are managed by, or on behalf of, the Licensor for the purpose of discussing and improving the Work, but excluding communication that is conspicuously marked or otherwise designated in writing by the copyright owner as "Not a Contribution."

"Contributor" shall mean Licensor and any individual or Legal Entity on behalf of whom a Contribution has been received by Licensor and subsequently incorporated within the Work.

2. Grant of Copyright License. Subject to the terms and conditions of this License, each Contributor hereby grants to You a perpetual, worldwide, non-exclusive, no-charge, royalty-free, irrevocable copyright license to reproduce, prepare Derivative Works of, publicly display, publicly perform, sublicense, and distribute the Work and such Derivative Works in Source or Object form.
3. Grant of Patent License. Subject to the terms and conditions of this License, each Contributor hereby grants to You a perpetual, worldwide, non-exclusive, no-charge, royalty-free, irrevocable (except as stated in this section) patent license to make, have made, use, offer to sell, sell, import, and otherwise transfer the Work, where such license applies only to those patent claims licensable by such Contributor that are necessarily infringed by their Contribution(s) alone or by combination of their Contribution(s) with the Work to which such Contribution(s) was submitted. If You institute patent litigation against any entity (including a cross-claim or counterclaim in a lawsuit) alleging that the Work or a Contribution incorporated within the Work constitutes direct or contributory patent infringement, then any patent licenses granted to You under this License for that Work shall terminate as of the date such litigation is filed.
4. Redistribution. You may reproduce and distribute copies of the Work or Derivative Works thereof in any medium, with or without modifications, and in Source or Object form, provided that You meet the following conditions:
 - (a) You must give any other recipients of the Work or Derivative Works a copy of this License; and
 - (b) You must cause any modified files to carry prominent notices stating that You changed the files; and
 - (c) You must retain, in the Source form of any Derivative Works that You distribute, all copyright, patent, trademark, and attribution notices from the Source form of the Work, excluding those notices that do not pertain to any part of the Derivative Works; and
 - (d) If the Work includes a "NOTICE" text file as part of its distribution, then any Derivative Works that You distribute must include a readable copy of the attribution notices contained within such NOTICE file, excluding those notices that do not pertain to any part of the Derivative Works, in at least one of the following places: within a NOTICE text file distributed as part of the Derivative Works; within the Source form or documentation, if provided along with the Derivative Works; or, within a display generated by the Derivative Works, if and wherever such third-party notices normally appear. The contents of the NOTICE file are for informational purposes only and do not modify the License. You may add Your own attribution notices within Derivative Works that You distribute, alongside or as an addendum to the NOTICE text from the Work, provided that such additional attribution notices cannot be construed as modifying the License.

You may add Your own copyright statement to Your modifications and may provide additional or different license terms and conditions for use, reproduction, or distribution of Your modifications, or for any such Derivative Works as a whole, provided Your use, reproduction, and distribution of the Work otherwise complies with the conditions stated in this License.

5. Submission of Contributions. Unless You explicitly state otherwise, any Contribution intentionally submitted for inclusion in the Work by You to the Licensor shall be under the terms and conditions of this License, without any additional terms or conditions. Notwithstanding the above, nothing herein shall supersede or modify the terms of any separate license agreement you may have executed with Licensor regarding such Contributions.
6. Trademarks. This License does not grant permission to use the trade names, trademarks, service marks, or product names of the Licensor, except as required for reasonable and customary use in describing the origin of the Work and reproducing the content of the NOTICE file.
7. Disclaimer of Warranty. Unless required by applicable law or agreed to in writing, Licensor provides the Work (and each Contributor provides its Contributions) on an "AS IS" BASIS, WITHOUT WARRANTIES OR CONDITIONS OF ANY KIND, either express or implied, including, without limitation, any warranties or conditions of TITLE, NON-INFRINGEMENT, MERCHANTABILITY, or FITNESS FOR A PARTICULAR PURPOSE. You are solely responsible for determining the appropriateness of using or redistributing the Work and assume any risks associated with Your exercise of permissions under this License.
8. Limitation of Liability. In no event and under no legal theory, whether in tort (including negligence), contract, or otherwise, unless required by applicable law (such as deliberate and grossly negligent acts) or agreed to in writing, shall any Contributor be liable to You for damages, including any direct, indirect, special, incidental, or consequential damages of any character arising as a result of this License or out of the use or inability to use the Work (including but not limited to damages for loss of goodwill, work stoppage, computer failure or malfunction, or any and all other commercial damages or losses), even if such Contributor has been advised of the possibility of such damages.
9. Accepting Warranty or Additional Liability. While redistributing the Work or Derivative Works thereof, You may choose to offer, and charge a fee for, acceptance of support, warranty, indemnity, or other liability obligations and/or rights consistent with this License. However, in accepting such obligations, You may act only on Your own behalf and on Your sole responsibility, not on behalf of any other Contributor, and only if You agree to indemnify, defend, and hold each Contributor harmless for any liability incurred by, or claims asserted against, such Contributor by reason of your accepting any such warranty or additional liability.

END OF TERMS AND CONDITIONS

APPENDIX: How to apply the Apache License to your work.

To apply the Apache License to your work, attach the following boilerplate notice, with the fields enclosed by brackets "[]" replaced with your own identifying information. (Don't include the brackets!) The text should be enclosed in the appropriate comment syntax for the file format. We also recommend that a file or class name and description of purpose be included on the same "printed page" as the copyright notice for easier identification within third-party archives.

Copyright [yyyy] [name of copyright owner]

Licensed under the Apache License, Version 2.0 (the "License"); you may not use this file except in compliance with the License. You may obtain a copy of the License at

<http://www.apache.org/licenses/LICENSE-2.0>

Unless required by applicable law or agreed to in writing, software distributed under the License is distributed on an "AS IS" BASIS, WITHOUT WARRANTIES OR CONDITIONS OF ANY KIND, either express or implied. See the License for the specific language governing permissions and limitations under the License.

Функция управления энергосбережением

Данный аппарат имеет **режим энергосбережения**, в котором энергопотребление снижается по истечении определенного времени с момента последнего использования устройства, а также **режим ожидания**, в котором функции печати и отправки факсов остаются в режиме ожидания, но энергопотребление тем не менее снижается до минимума, когда в течение заданного промежутка времени с устройством не выполняются никаких действий. Кроме того, устройство оснащено **режимом "Питание отключено"**, при котором устройство автоматически выключается по истечении некоторого времени, в течение которого с устройством не выполняются никакие действия.

Энергосберегающий режим

Устройство автоматически переходит в режим низкого энергопотребления по истечении 1 минуты с момента последнего действия с ним. Длительность простоя до перехода в дежурный режим может быть увеличена. Более подробная информация приведена в разделе [Энергосберегающий режим и автоматический энергосберегающий режим \(стр. 2-17\)](#).

Режим ожидания

Устройство автоматически переходит в режим ожидания по истечении 1 минуты с момента последнего его использования. Длительность простоя до перехода в режим ожидания может быть увеличена. Более подробная информация приведена в разделе [Режим ожидания и автоматическое ожидание \(стр. 2-20\)](#).

Режим "Питание выключено"

Устройство автоматически отключает свое питание по истечении 1 часа с момента его последнего использования. Длительность простоя до перехода в режим "Питание выключено" может быть увеличена. Для этого необходимо изменить настройки таймера отключения питания. Вы также можете задать правила для перехода машины в режим "Питание отключено" для отдельных функций. Более подробная информация приведена в разделах [Правило выключ. \(стр. 8-27\)](#) и [Таймер выключ. \(стр. 8-27\)](#).

Функция автоматического двустороннего копирования

Для данного аппарата двустороннее копирование является стандартной функцией. Например, двустороннее копирование на один лист двух односторонних оригиналов позволяет сократить расход бумаги. Более подробная информация приведена в разделе [Двустороннее копирование \(стр. 6-17\)](#).

Печать в двустороннем режиме позволяет уменьшить расход бумаги и способствует сохранению лесных ресурсов. Использование режима двусторонней печати также приводит к уменьшению закупок бумаги и, следовательно, к снижению расходов. Рекомендуется в аппаратах, поддерживающих функцию двусторонней печати, использовать этот режим по умолчанию.

Сбережение ресурсов — бумага

В целях сохранения и рационального использования лесных ресурсов рекомендуется использовать переработанную, а также первичную бумагу, сертифицированную в соответствии с программами рационального использования природных ресурсов или снабженную общепризнанной экологической маркировкой, соответствующую стандарту EN 12281:2002* или эквивалентному стандарту качества.

Данный аппарат также поддерживает печать на бумаге плотностью 64 г/м². Использование такой бумаги, на изготовление которой расходуется меньше сырья, вносит дополнительный вклад в сохранение лесных ресурсов.

* : EN12281:2002 "Бумага для печати и офиса — требования к бумаге для получения изображений с помощью сухого тонера"

Более подробную информацию по рекомендуемым типам бумаги можно получить у представителя сервисной службы или у торгового представителя.

Экологическая польза от функции "управления режимом питания"

Чтобы снизить энергопотребление в случае простоя, аппарат оснащен функцией управления режимом питания, которая автоматически активирует энергосберегающий режим, если аппарат не используется в течение определенного времени.

Хотя для возврата аппарата из энергосберегающего режима в режим ГОТОВНОСТИ потребуется незначительное время, это может существенно снизить энергопотребление. Рекомендуется для работы с аппаратом задать время активации энергосберегающего режима в качестве настройки по умолчанию.

Программа Energy Star (ENERGY STAR®)



Наша компания, будучи участником международной программы Energy Star, определила, что данный продукт соответствует стандартам, утвержденным этой программой.

ENERGY STAR® — добровольная программа эффективного энергопотребления, целью которой является разработка и распространение изделий с высокими показателями энергосбережения, что способствует предотвращению глобального потепления. Приобретая изделия, отвечающие критериям ENERGY STAR®, пользователи могут внести вклад в уменьшение выбросов парниковых газов при использовании изделия и сократить расходы на энергоресурсы.

2 Установка и настройка аппарата

В данной главе содержится информация для администратора аппарата, в том числе наименования компонентов, порядок подключения кабелей и установки программного обеспечения.

Наименования компонентов	2-2
Внешняя сторона аппарата	2-2
Разъемы/внутренние компоненты	2-3
С установленным дополнительным оборудованием	2-4
Подключение аппарата и других устройств	2-5
Подсоединение кабелей	2-6
Подсоединение кабеля LAN	2-6
Подсоединение кабеля USB	2-7
Подсоединение кабеля питания	2-7
Включение/выключение питания	2-8
Включение питания	2-8
Выключение питания	2-8
Вход в систему/выход из системы	2-9
Вход	2-9
Выход	2-10
Настройки аппарата по умолчанию	2-11
Установка даты и времени	2-11
Настройка сети (подключение с помощью кабеля подключения к локальной сети)	2-13
Функция экономии энергии	2-17
Энергосберегающий режим и автоматический энергосберегающий режим	2-17
Режим ожидания и автоматическое ожидание	2-20
Установка программного обеспечения	2-25
Программное обеспечение на DVD (Windows)	2-25
Установка программного обеспечения в Windows	2-26
Удаление программного обеспечения	2-32
Установка программного обеспечения на компьютер Mac	2-33
Установка TWAIN-драйвера	2-35
Установка WIA-драйвера	2-37
Проверка счетчика	2-38
Дополнительная подготовка для администратора	2-39
Отправка документов на ПК	2-39
Усиление безопасности	2-39
Command Center RX	2-41
Доступ к Command Center RX	2-42
Изменение настроек безопасности	2-44
Изменение информации об устройстве	2-46
Настройки электронной почты	2-48
Регистрация адресатов	2-53
Создание нового пользовательского ящика	2-55
Печать документа, сохраненного в пользовательском ящике	2-56
Передача данных из других наших продуктов	2-58
Перенос адресной книги	2-58

Наименования компонентов

Внешняя сторона аппарата

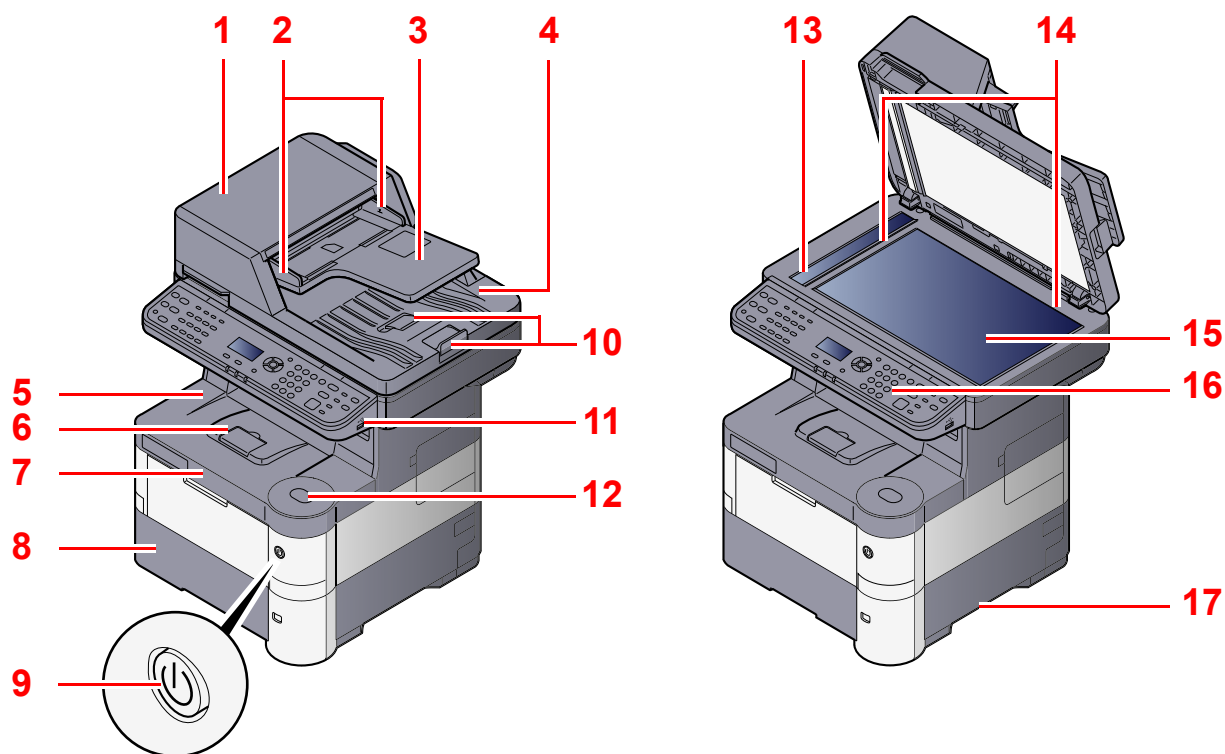

- 1 Автоподатчик оригиналов
- 2 Направляющие ширины оригиналов
- 3 Лоток оригиналов
- 4 Выходной лоток оригиналов
- 5 Внутренний лоток
- 6 Стопор бумаги
- 7 Передняя крышка
- 8 Кассета 1
- 9 Выключатель питания
- 10 Ограничитель оригиналов
- 11 Гнездо памяти USB
- 12 Кнопка открытия передней крышки

- 13 Щелевое стекло
- 14 Метки размера оригинала
- 15 Стекло оригинала
- 16 Панель управления
- 17 Ручки

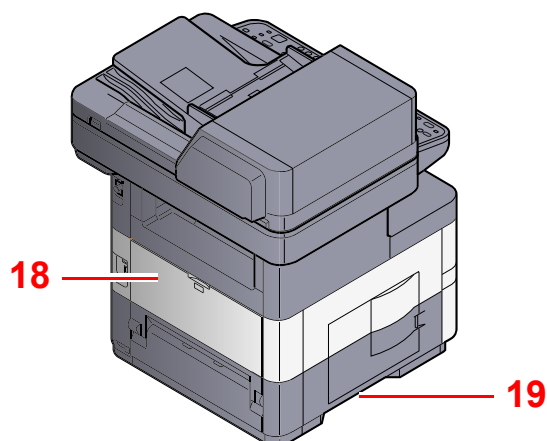

- 18 Задняя крышка
- 19 Ручки

 [С установленным дополнительным оборудованием \(стр. 2-4\)](#)

Разъемы/внутренние компоненты

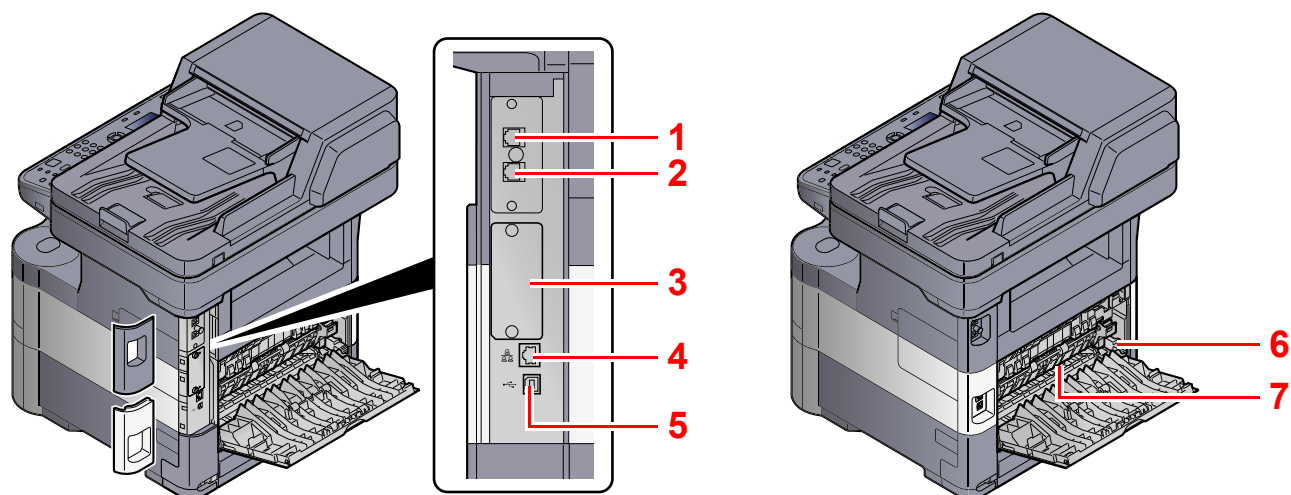

- | | |
|---|-------------------------------|
| 1 Разъем для подключения к телефонной линии | 5 Разъем интерфейса USB |
| 2 Разъем для подключения к телефонному аппарату | 6 Рычаг для конвертов |
| 3 Дополнительный интерфейс | 7 Крышка блока термофиксатора |
| 4 Разъем сетевого интерфейса | |

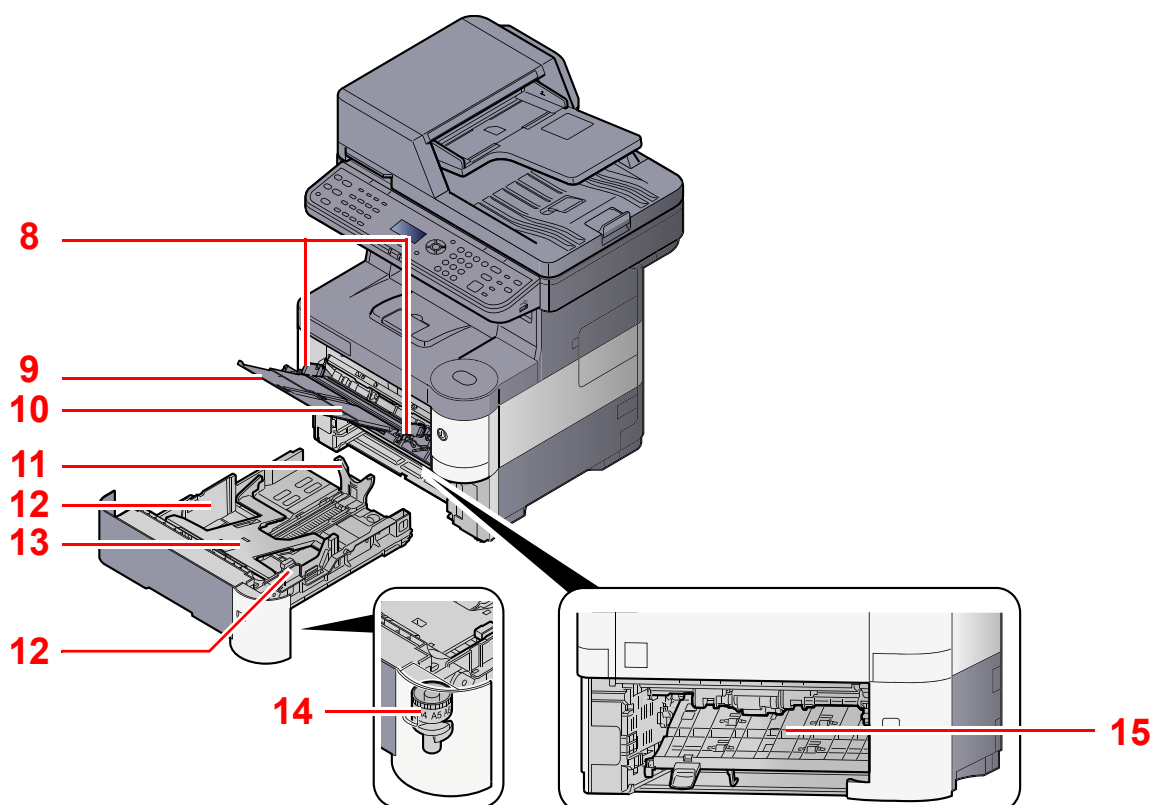

- | | |
|--------------------------------------|--------------------------------------|
| 8 Направляющие ширины бумаги | 12 Направляющие ширины бумаги |
| 9 Опорная часть универсального лотка | 13 Нижняя пластина |
| 10 Универсальный лоток | 14 Диск формата |
| 11 Направляющая длины бумаги | 15 Крышка секции двусторонней печати |

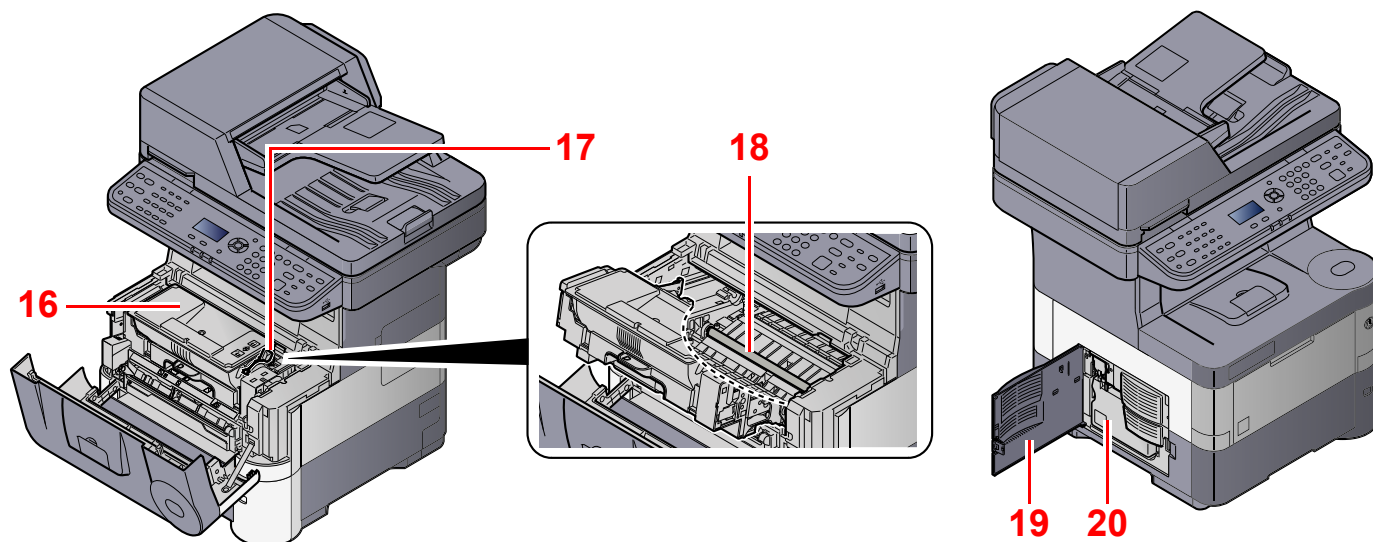

16 Контейнер с (черным) тонером

17 Фиксирующий рычаг контейнера с тонером

18 Регистрационный валик

19 Левая крышка

20 Бункер для отработанного тонера

С установленным дополнительным оборудованием

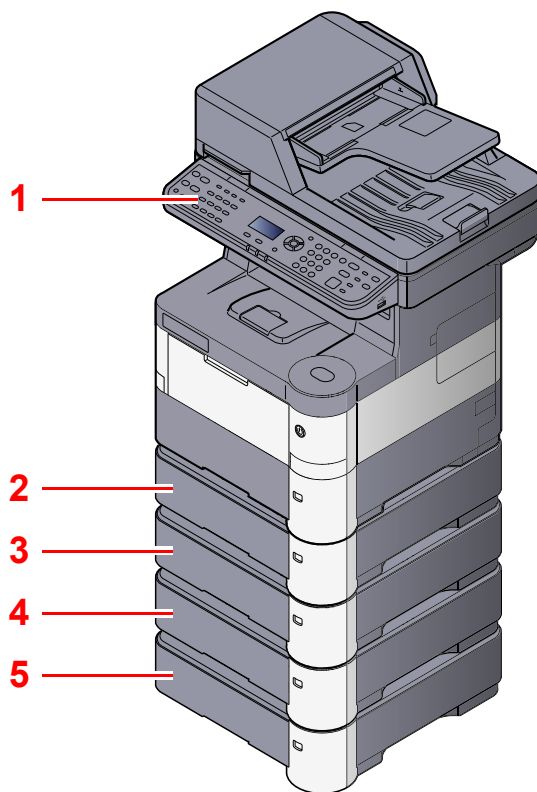

1 Устройство считывания карт

2 Кассета 2

3 Кассета 3

4 Кассета 4

5 Кассета 5

 [Дополнительное оборудование \(стр. 11-2\)](#)

Подключение аппарата и других устройств

Приготовьте кабели, требующиеся для эксплуатации аппарата и подходящие к вашей среде подключений.

Подключение аппарата к ПК через USB

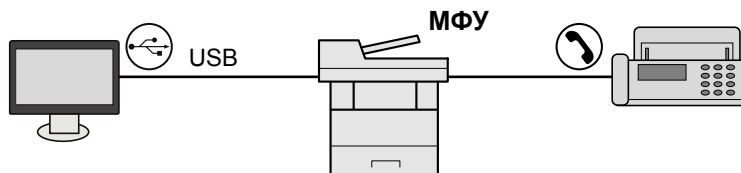

Подключение аппарата к ПК в сети

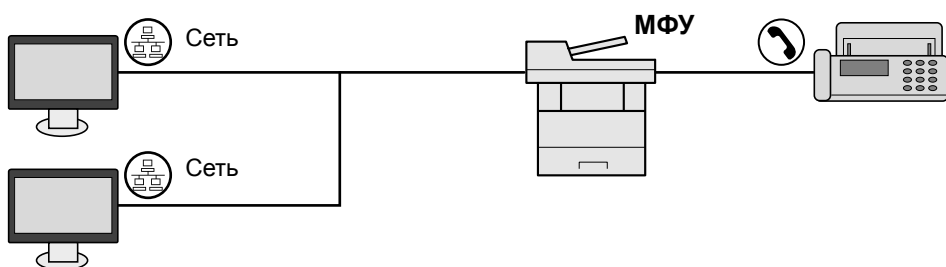

ПРИМЕЧАНИЕ

Если предполагается использование аппарата с установленным комплектом беспроводных интерфейсов, нет необходимости подключать кабель ЛВС. Для использования аппарата в беспроводной локальной сети требуется изменить его настройки по умолчанию (с помощью системного меню).



[Опциональная сеть \(стр. 8-13\)](#)

Допустимые типы кабелей

Среда подключения	Функция	Необходимый кабель
Подключение кабеля LAN к аппарату	Принтер/сканер/сетевой факс ^{*1}	Кабель подключения к локальной сети (10BASE-T, 100BASE-TX, 1000BASE-T)
Подключение кабеля USB к аппарату	Принтер/сканер (TWAIN/WIA)	Кабель, совместимый с интерфейсом USB 2.0 (высокоскоростной, совместимый с интерфейсом USB, макс. 5,0 м)

*1 Только на изделиях с установленной функцией факса.

Подсоединение кабелей

Подсоединение кабеля LAN

✓ **ВАЖНО**

Если питание включено, выключите его с помощью выключателя.

🔍 [Выключение питания \(стр. 2-8\)](#)

1 Подключите кабель к аппарату.

- 1 Подключите кабель LAN к разъему сетевого интерфейса.

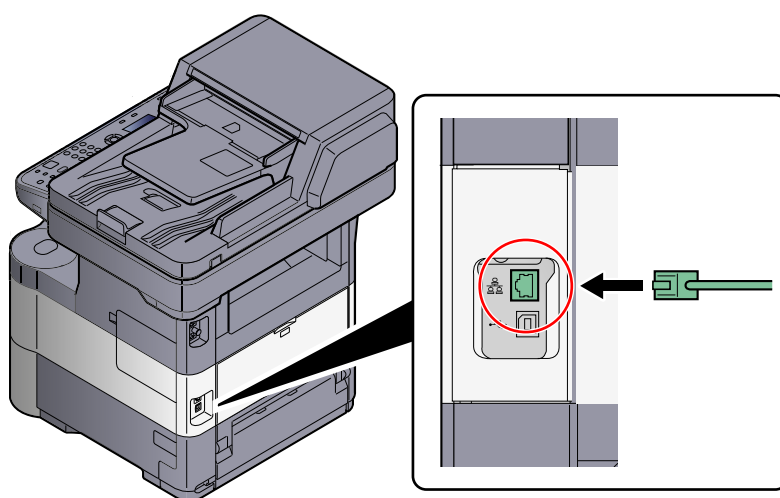

- 2 Подсоедините другой конец кабеля к концентратору.

2 Настройте аппарат.

Включите аппарат и выполните конфигурирование сети.

🔍 Для получения подробной информации см. [Настройка сети \(подключение с помощью кабеля подключения к локальной сети\) на стр. 2-13.](#)

Подсоединение кабеля USB

✓ **ВАЖНО**

Если питание включено, выключите его с помощью выключателя.

🔍 [Выключение питания \(стр. 2-8\)](#)

1 Подключите кабель к аппарату.

- 1 Подсоедините кабель USB к разъему интерфейса USB на левой стороне корпуса.

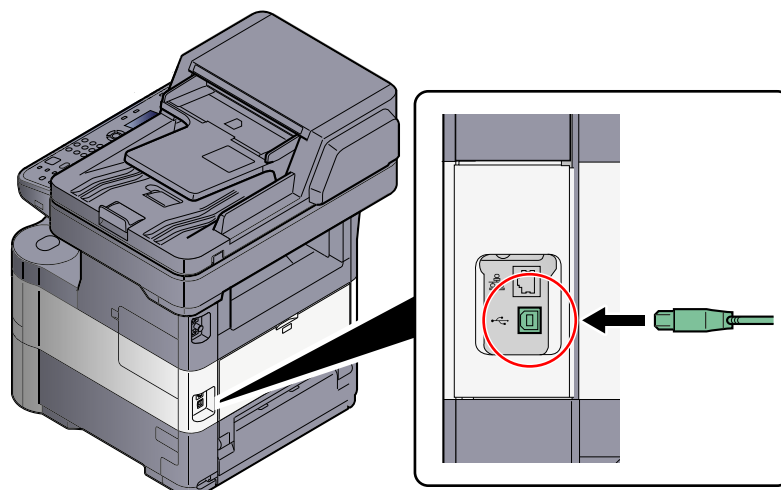

- 2 Подсоедините другой конец кабеля к ПК.

Подсоединение кабеля питания

1 Подключите кабель к аппарату.

- 1 Снимите крышку.

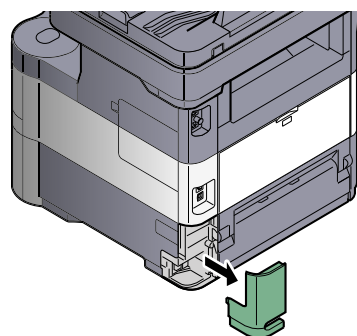

- 2 Подсоедините один конец прилагаемого кабеля питания к аппарату, а другой — к розетке.

✓ **ВАЖНО**

Используйте только кабель питания, поставляемый с аппаратом.

Включение/выключение питания

Включение питания

1 Включите выключатель питания.

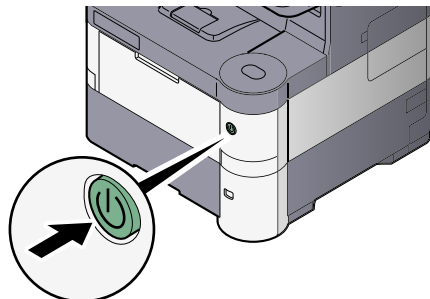

✓ ВАЖНО

Выключив аппарат с помощью выключателя питания, не включайте его сразу же после этого. Подождите как минимум 5 секунд и только потом включите питание.

Выключение питания

✓ ВАЖНО

Когда светится или мигает индикатор [Обработка] или [Память], аппарат работает. Выключение выключателя питания во время работы аппарата может привести к неисправности.

1 Выключите выключатель питания.

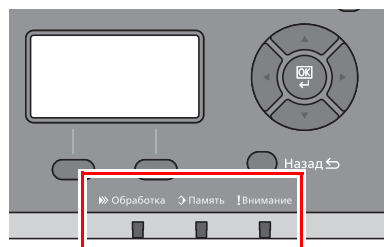

Убедитесь в том, что индикаторы не светятся.

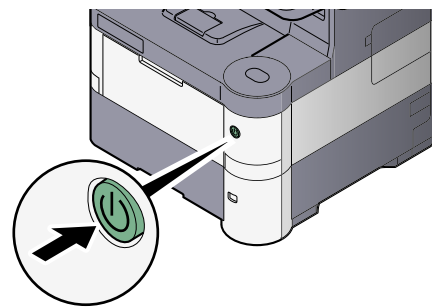

Если аппарат в течение длительного периода времени не использовался

⚠ ВНИМАНИЕ

Если данный аппарат не будет использоваться длительное время (например, в течение ночи), выключите его с помощью сетевого выключателя питания. Если аппарат не будет использоваться значительно больший период времени (например, во время отпуска), вытяните вилку шнура питания из розетки в качестве меры предосторожности. При использовании изделий с функцией факса обратите внимание, что в случае выключения аппарата с помощью сетевого выключателя прием и передача факсов будут невозможны.

✓ ВАЖНО

Извлеките бумагу из кассет и уложите в упаковку для хранения, чтобы защитить ее от влаги.

Вход в систему/выход из системы

Если для настройки функции требуются полномочия администратора или включено управление регистрацией пользователей, необходимо ввести имя пользователя и пароль при входе.

ПРИМЕЧАНИЕ

Заводские настройки по умолчанию для имени пользователя и пароля при входе приведены ниже.

Имя польз. д/вх.	Пароль при входе
4000	4000

Вы не сможете осуществить вход, если забыли имя пользователя при входе или пароль. В этом случае осуществите вход с правами администратора и измените имя пользователя или пароль.

Вход

1 Введите имя пользователя для входа.

- Если во время выполнения операций отображается данный экран, нажмите клавишу [OK], когда выбран столбец для ввода имени пользователя для входа.

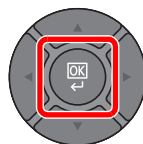
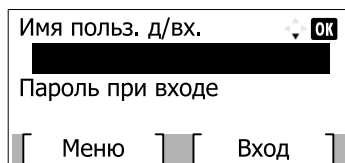

ПРИМЕЧАНИЕ

- При выборе в качестве метода аутентификации пользователя параметра [Сетевая аутент.] отобразится [Меню]. Нажмите [Меню] и выберите [Тип входа]; после этого можно выбрать назначение аутентификации — [Лок. аутентиф.] или [Сетевая аутент.].
- Нажмите [Меню] и выберите [Домен]; после этого можно выбрать один из зарегистрированных доменов.

- Введите с помощью цифровых клавиш имя пользователя для входа и нажмите клавишу [OK].

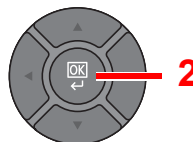
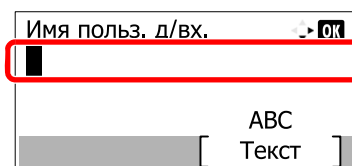

ПРИМЕЧАНИЕ

Если для параметра "Операция входа" установлено [Выбер. символ], появится экран для ввода информации путем выбора из символов на дисплее сообщений. См. [Операция входа на стр. 8-30](#).



[Способ ввода символов \(стр. 11-11\)](#)

2 Введите пароль при входе.

- 1 Нажмите клавишу [▼] для выбора столбца для ввода пароля для входа и нажмите клавишу [OK].

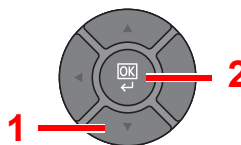
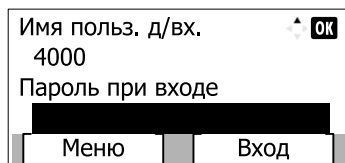

- 2 Введите с помощью цифровых клавиш пароль для входа и нажмите клавишу [OK].

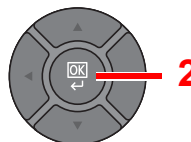
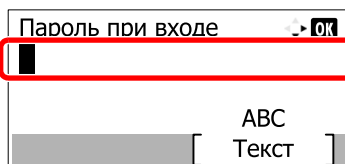

 [Способ ввода символов \(стр. 11-11\)](#)

3 Нажмите [Вход].

Выход



Для окончания сеанса работы на аппарате нажмите клавишу [Аутентификация/Выход] — отобразится экран ввода регистрационного имени/пароля.

Автоматический выход пользователей из системы происходит в следующих обстоятельствах:

- при переходе аппарата в состояние пониженного энергопотребления или в режим ожидания;
- при включенной функции автоматического сброса панели.

Настройки аппарата по умолчанию

До начала использования аппарата при необходимости задайте такие настройки как дата и время, конфигурация сети и функции энергосбережения.

ПРИМЕЧАНИЕ

Настройки аппарата по умолчанию можно изменить в меню системы. Перечень настроек, которые можно задать в системном меню, см. [Настройка и регистрация \(Системное меню\) \(стр. 8-1\)](#).

Установка даты и времени

Для установки местной даты и времени выполните следующие действия.

При передаче сообщения электронной почты с помощью функции передачи установленные здесь дата и время вставляются в заголовок сообщения. Установите дату, время и сдвиг часового пояса относительно гринвичского меридиана для региона, в котором используется аппарат.

ПРИМЕЧАНИЕ

- Если включено управление регистрацией пользователей, вы можете изменить настройки, только осуществив вход с правами администратора. Если управление регистрацией пользователей отключено, отобразится экран аутентификации пользователя. Введите регистрационное имя пользователя и пароль, а затем нажмите [Вход].

Заводские настройки по умолчанию для имени пользователя и пароля при входе приведены ниже.

Имя польз. д/вх.	Пароль при входе
4000	4000

- Сдвиг часового пояса следует определить перед установкой даты и времени.

1 Откройте экран.

- 1 Нажмите клавишу [Системное меню/Счетчик].

Системное
меню/
Счетчик



- 2 С помощью клавиши [▲] или [▼] выберите [Общие параметры] и нажмите клавишу [OK].

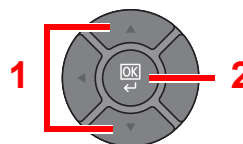
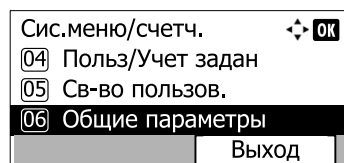

- 3 С помощью клавиши [▲] или [▼] выберите [Установка даты] и нажмите клавишу [OK].

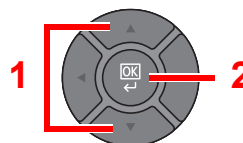
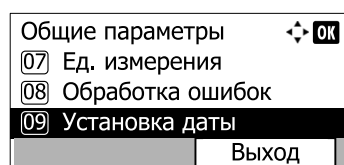

2 Настройте параметры.

- 1 С помощью клавиши [▲] или [▼] выберите [Часовой пояс] и нажмите клавишу [OK].

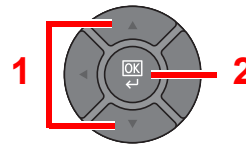
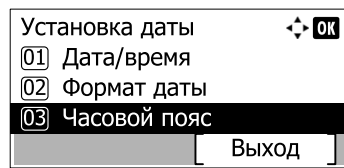

- 2 С помощью клавиши [▲] или [▼] задайте часовой пояс и нажмите клавишу [OK].

- 3 С помощью клавиши [▲] или [▼] выберите [Летнее время] и нажмите клавишу [OK].

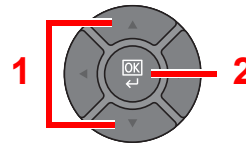
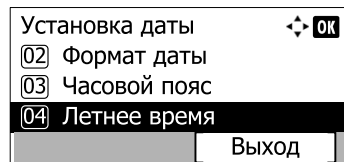

ПРИМЕЧАНИЕ

При выборе региона, не использующего летнее время, экран настройки летнего времени не будет отображаться.

- 4 С помощью клавиши [▲] или [▼] выберите [Откл.] или [Вкл.] и нажмите клавишу [OK].

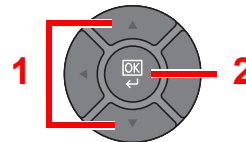
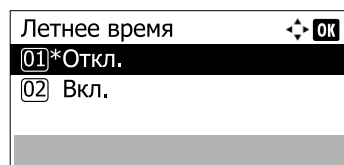

- 5 С помощью клавиши [▲] или [▼] выберите [Дата/время] и нажмите клавишу [OK].

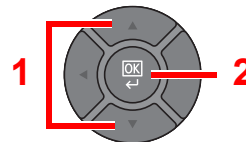
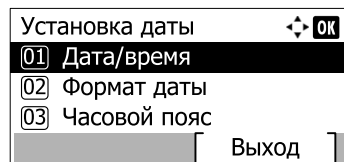

- 6 Нажмите клавишу [▲] или [▼], чтобы установить год, месяц и день.

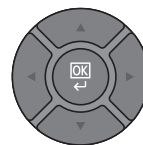
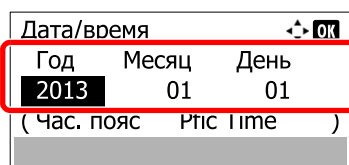

С помощью клавиш [◀] или [▶] перемещайте курсор вправо и влево.

- 7 Нажмите клавишу [OK].

- 8 Нажмите клавишу [▲] или [▼], чтобы установить час, минуты и секунды.

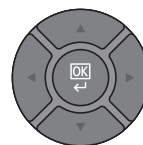
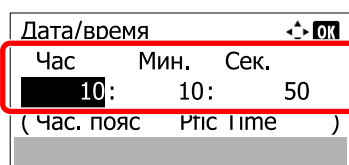

С помощью клавиш [◀] или [▶] перемещайте курсор вправо и влево.

- 9 Нажмите клавишу [OK].

Настройка сети (подключение с помощью кабеля подключения к локальной сети)

Аппарат оборудован сетевым интерфейсом, совместимым с такими сетевыми протоколами, как TCP/IP (IPv4), TCP/IP (IPv6), NetBEUI и IPSec. Он позволяет выполнять сетевую печать в Windows, Macintosh, UNIX и на других платформах.

В данном разделе описана процедура определения параметров IPv4 для протокола TCP/IP. Настройки по умолчанию: "Протокол TCP/IP: Вкл., DHCP: Вкл., Auto-IP: Вкл."

ПРИМЕЧАНИЕ

- Если включено управление регистрацией пользователей, вы можете изменить настройки, только осуществив вход с правами администратора.
Если управление регистрацией пользователей отключено, отобразится экран аутентификации пользователя. Введите регистрационное имя пользователя и пароль, а затем нажмите [Вход].
Заводские настройки по умолчанию для имени пользователя и пароля при входе приведены ниже.

Имя польз. д/вх.	Пароль при входе
4000	4000

- Заблаговременно узнайте у администратора сети IP-адрес и используйте его при выполнении данной настройки.
В следующих случаях задайте IP-адрес DNS-сервера в Command Center RX.
 - Если имя хоста с настройкой DHCP установлено на "Выкл."
 - При использовании DNS-сервера, IP-адрес которого не назначается автоматически посредством DHCP.
 См. **Command Center RX User Guide**.
- По поводу других сетевых настроек см. [Настройки сети на стр. 8-9](#).

1 Откройте экран.

- 1 Нажмите клавишу [Системное меню/Счетчик].

Системное
меню/
Счетчик



- 2 С помощью клавиш [▲] и [▼] выберите [Система/Сетевой] и нажмите клавишу [OK].

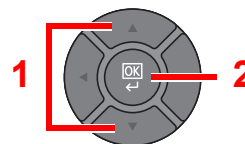
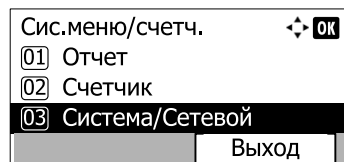

- 3 С помощью клавиши [▲] или [▼] выберите [Настройки сети] и нажмите клавишу [OK].

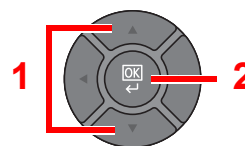
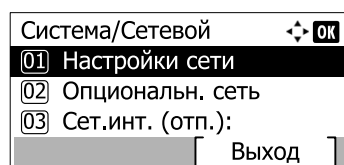

- 4 С помощью клавиши [▲] или [▼] выберите [Настройка TCP/IP] и нажмите клавишу [OK].

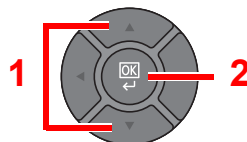
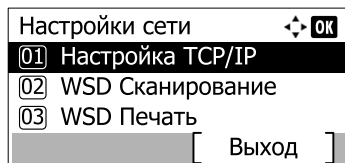

- 5 С помощью клавиши [▲] или [▼] выберите [Настр. IPv4] и нажмите клавишу [OK].

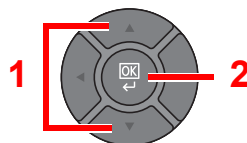
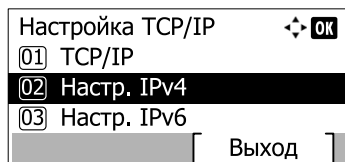

2 Настройте параметры.

При настройке статического IP-адреса

- 1 С помощью клавиши [▲] или [▼] выберите [DHCP] и нажмите клавишу [OK].

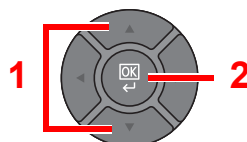
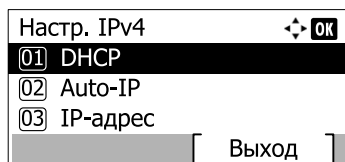

- 2 С помощью клавиши [▲] или [▼] выберите [Откл.] и нажмите клавишу [OK].

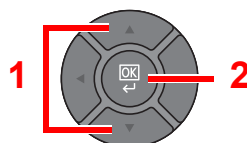
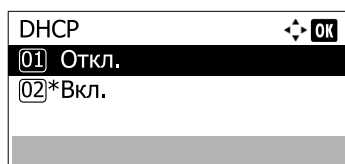

- 3 С помощью клавиши [▲] или [▼] выберите [IP-адрес] и нажмите клавишу [OK].

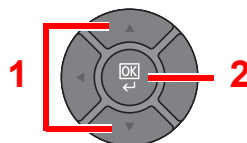
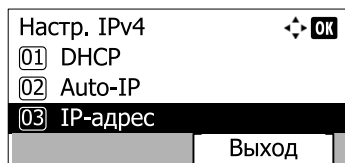

- 4 С помощью цифровых клавиш или [▲] и [▼] задайте IP-адрес.

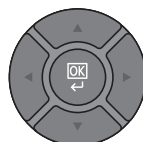
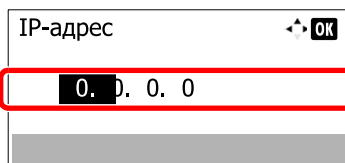

Можно задать любое значение от 000 до 255.

Увеличивайте или уменьшайте числовые значения с помощью клавиш [▲] и [▼]. Используйте клавиши [◀] и [▶] для изменения выделенной позиции ввода.

- 5 Нажмите клавишу [OK].

- 6 С помощью клавиши [▲] или [▼] выберите [Маска подсети] и нажмите клавишу [OK].

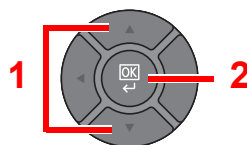
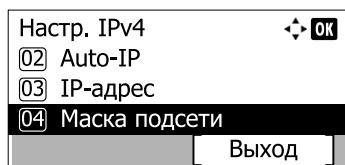

- 7 С помощью цифровых клавиш или [▲] и [▼] задайте маску подсети.

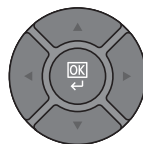
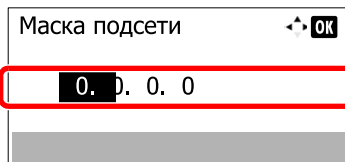

Можно задать любое значение от 000 до 255. Способ ввода такой же, как и в случае IP-адреса.

- 8 Нажмите клавишу [OK].

- 9 С помощью клавиши [▲] или [▼] выберите [Шлюз по умол.] и нажмите клавишу [OK].

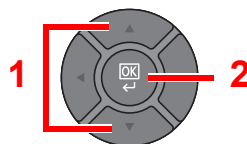
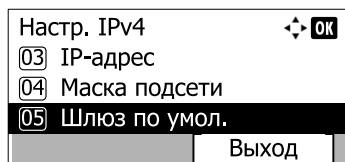

- 10 С помощью цифровых клавиш или [▲] и [▼] задайте шлюз по умолчанию.

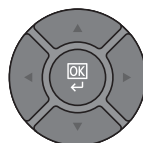
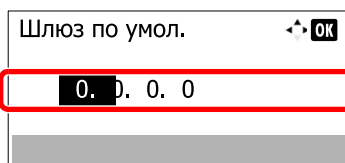

Можно задать любое значение от 000 до 255. Способ ввода такой же, как и в случае IP-адреса.

- 11 Нажмите клавишу [OK].



ВАЖНО

После изменения настроек перезапустите сеть из системного меню или выключите, а затем включите аппарат.



[Перезапуск \(стр. 8-18\)](#)



ПРИМЕЧАНИЕ

Настройку сети можно выполнить с компьютера с помощью Command Center RX. См. **Command Center RX User Guide**.

Параметры беспроводной сети

Можно осуществлять печать с аппарата по беспроводной сетевой среде (беспроводной локальной сети). Для этого необходимо, чтобы на аппарате был дополнительно установлен интерфейсный набор беспроводных сетей (IB-51), а также были настроены соответствующие параметры подключения. Ниже приводится краткий обзор процедуры настройки подключения с помощью быстрой настройки.

Благодаря быстрой настройке можно задавать следующие четыре параметра. Задайте параметры беспроводной сети, как указано в разделе [Беспровод. сеть на стр. 8-14](#).

Доступная сеть

Показывает точки доступа, к которым может подключиться аппарат. Выберите точку доступа, к которой следует подключиться.

Кнопка

Если точка доступа поддерживает способ настройки нажатием кнопки, то параметры беспроводной сети можно настроить с помощью кнопки. Нажмите кнопку автоматической настройки беспроводной сети на точке доступа. После нажатия [Далее] будет установлено подключение.



ПРИМЕЧАНИЕ

Настройка нажатием кнопки поддерживается только в случае защищенной настройки по WiFi (WPS).

ПИН (Устройство)

Устанавливает подключение с помощью ПИН-кода аппарата. Введите ПИН-код на точке доступа. ПИН-код аппарат генерируется автоматически.

ПИН (Терминал)

Устанавливает подключение с помощью ПИН-кода точки доступа. Введите ПИН-код точки доступа.

Функция экономии энергии

Если с момента последнего использования прошло определенное время, аппарат автоматически переходит в энергосберегающий режим низкого энергопотребления. Когда с момента последнего использования пройдет другое определенное время, аппарат автоматически перейдет в режим ожидания, при котором энергопотребление сводится к минимуму. Если аппарат, находящийся в режиме ожидания, не используется, выполняется автоматическое выключение питания.

Для использования функции передачи настройте следующие параметры:

- [Энергосберегающий режим и автоматический энергосберегающий режим \(стр. 2-17\)](#)
- [Режим ожидания и автоматическое ожидание \(стр. 2-20\)](#)
- [Правило выключ. \(стр. 8-27\)](#) и [Таймер выключ. \(стр. 8-27\)](#)

Энергосберегающий режим и автоматический энергосберегающий режим

Энергосберегающий режим

Если аппарат не используется в течение определенного времени, включается индикатор [Энергосбережение] и сенсорная панель затемняется для уменьшения энергопотребления. Такое состояние называется энергосберегающим режимом. На экране отображается надпись "Энергосбережение".



Если в энергосберегающем режиме на аппарат поступают данные печати, он автоматически выходит из этого состояния и начинает печатать. Также при получении факсимильных данных во время нахождения аппарата в энергосберегающем режиме аппарат автоматически "просыпается" и начинает печатать.

Для возобновления копирования выполните одно из следующих действий.

- Нажмите любую клавишу на панели управления.
- Откройте автоподатчик оригиналов.
- Загрузите оригиналы в автоподатчик оригиналов.

В течение 10 секунд выполняется переход в основной режим.

Имейте в виду, что условия окружающей среды, такие как вентиляция, могут привести к замедленной реакции аппарата.

Автоматический энергосберегающий режим

При данном режиме аппарат автоматически переходит в энергосберегающий режим, если не используется в течение заданного периода времени.

Время, заданное по умолчанию: 1 минута.

Для изменения заранее заданного времени перехода в энергосберегающий режим см. [Таймер малой мощности на стр. 8-26](#).

Чтобы настроить таймер малой мощности, переводящий аппарат в энергосберегающий режим при простое, выполните описанные ниже шаги.

 **ПРИМЕЧАНИЕ**

Если значение таймера малой мощности равно значению таймера режима ожидания, аппарат отдает предпочтение режиму ожидания.

 **ПРИМЕЧАНИЕ**

Если включено управление регистрацией пользователей, вы можете изменить настройки, только осуществив вход с правами администратора.

Если управление регистрацией пользователей отключено, отобразится экран аутентификации пользователя. Введите регистрационное имя пользователя и пароль, а затем нажмите [Вход].

Заводские настройки по умолчанию для имени пользователя и пароля при входе приведены ниже.

Имя польз. д/вх.	Пароль при входе
4000	4000

1 Откройте экран.

- 1 Нажмите клавишу [Системное меню/Счетчик].

Системное
меню/
Счетчик



- 2 С помощью клавиши [▲] или [▼] выберите [Общие параметры] и нажмите клавишу [OK].

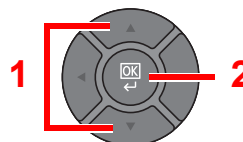
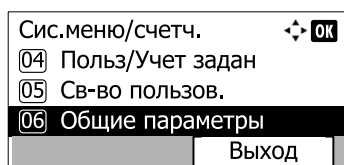

- 3 С помощью клавиши [▲] или [▼] выберите [Настр. таймера] и нажмите клавишу [OK].

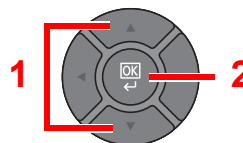
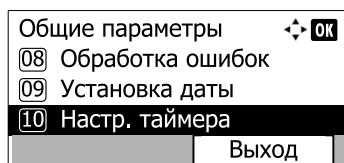

- 4 С помощью клавиш [▲] и [▼] выберите [Таймер мал. мощ] и нажмите клавишу [OK].

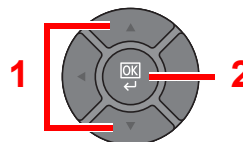
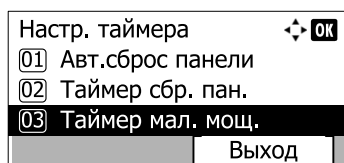

2 Установите время перехода в энергосберегающий режим.

С помощью цифровых клавиш или [▲] и [▼] введите время перехода в энергосберегающий режим и нажмите клавишу [OK].

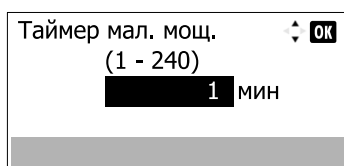

Таймер мал. мощ. ▲ ▼ OK
(1 - 240)
1 мин

Режим ожидания и автоматическое ожидание

Режим ожидания

Для перехода в режим ожидания нажмите клавишу [Энергосбережение]. Дисплей сообщений и все индикаторы на панели управления (за исключением индикатора [Энергосбережение]) погаснут для экономии максимального количества энергии. Такое состояние называют режимом ожидания.



Если в режиме ожидания будут получены данные печати, аппарат автоматически включится и начнется печать.

Также при получении факсимильных данных во время нахождения аппарата в режиме ожидания аппарат автоматически "просыпается" и начинает печатать.

Для возобновления работы выполните следующие действия.

- Нажмите любую клавишу на панели управления.

В течение 15 секунд выполняется переход в основной рабочий режим.

Имейте в виду, что условия окружающей среды, такие как вентиляция, могут привести к замедленной реакции аппарата.

Автоматическое ожидание

При автоматическом режиме ожидания аппарат переходит в режим ожидания после заданного времени нахождения в дежурном режиме.

Время, заданное по умолчанию: 1 минута.

По поводу изменения заранее заданного времени перехода в режим ожидания см. [Таймер режима ожидания на стр. 8-27](#).

Чтобы настроить таймер режима ожидания, переводящий аппарат в режим ожидания при простое, выполните описанные ниже шаги.



ПРИМЕЧАНИЕ

Если значение таймера малой мощности равно значению таймера режима ожидания, аппарат отдает предпочтение режиму ожидания.

1 Откройте экран.

- 1 Нажмите клавишу [Системное меню/Счетчик].

Системное
меню/
Счетчик



- 2 С помощью клавиши [▲] или [▼] выберите [Общие параметры] и нажмите клавишу [OK].

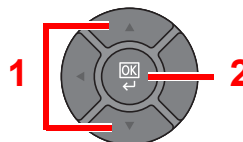
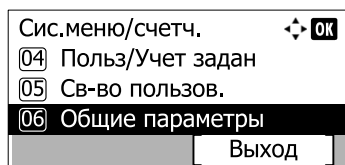

- 3 С помощью клавиши [▲] или [▼] выберите [Настр. таймера] и нажмите клавишу [OK].

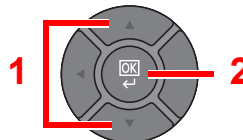
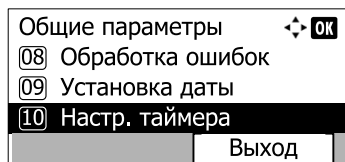

- 4 С помощью клавиш [▲] или [▼] выберите [Тайм. реж. ожид.] и нажмите клавишу [OK].

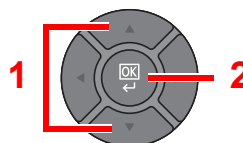
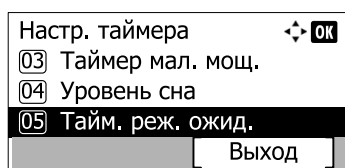

2 Задайте время перехода в режим ожидания.

С помощью цифровых клавиш или [▲] и [▼] введите время перехода в режим ожидания и нажмите клавишу [OK].

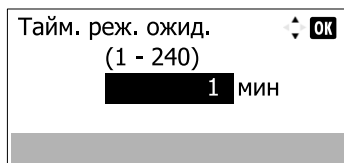

Правила сна (модели для Европы)

Можно настроить переход в режим ожидания для каждой функции. При переходе аппарата в режим ожидания он не сможет распознавать смарт-карты.

Для получения дополнительной информации о настройках правил перехода в режим ожидания см. раздел [Правила сна \(модели для Европы\) на стр. 8-27](#).

Для активации режима ожидания для каждой из функций выполните приведенные ниже действия.

1 Откройте экран.

- 1 Нажмите клавишу [Системное меню/Счетчик].

Системное
меню/
Счетчик



- 2 С помощью клавиши [▲] или [▼] выберите [Общие параметры] и нажмите клавишу [OK].

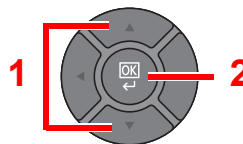
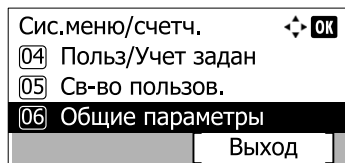

- 3 С помощью клавиши [▲] или [▼] выберите [Настр. таймера] и нажмите клавишу [OK].

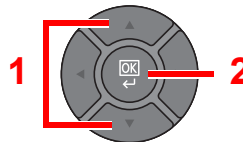
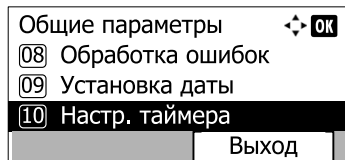

- 4 С помощью клавиш [▲] и [▼] выберите [Правила сна] и нажмите клавишу [OK].

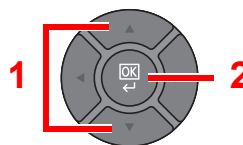
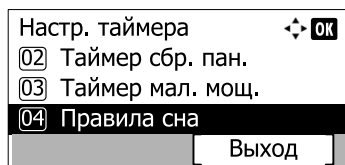

2 Задайте правило перехода в режим ожидания.

- 1 С помощью клавиш [▲] и [▼] выберите функцию, которую следует установить, и нажмите клавишу [OK].

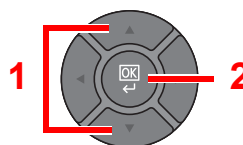
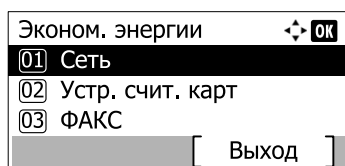

Пункт [Устр. счит. карт] отображается при условии дополнительной установки Card Authentication Kit.

Пункт [ФАКС] отображается только на изделиях с установленной функцией факса.

- 2 С помощью клавиши [▲] или [▼] выберите [Откл.] или [Вкл.] и нажмите клавишу [OK].

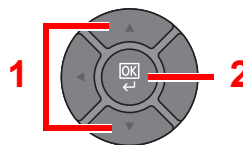
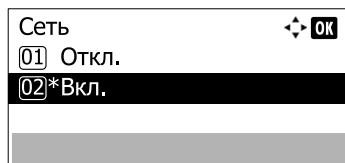

Повторите шаги 2-1 и 2-2 для установки другой функции.

Уровень режима ожидания (режим энергосбережения и быстрого возобновления, модели для стран вне Европы)

При задании уровня сна вы можете переключаться между следующими двумя режимами: энергосберегающим режимом и режимом быстрого возобновления. По умолчанию установлен энергосберегающий режим.

В энергосберегающем режиме энергопотребление уменьшается до еще более низкого уровня (по сравнению с режимом быстрого возобновления). Данный режим также позволяет устанавливать режим ожидания отдельно для каждой функции. Время, необходимое для выхода аппарата из энергосберегающего режима и восстановления нормальной работы, может превышать время выхода из режима быстрого возобновления. Также нельзя будет распознавать смарт-карты.

ПРИМЕЧАНИЕ

Если дополнительно установлен Network Interface Kit, невозможно будет задать энергосберегающий режим.

Режим быстрого возобновления обеспечивает более быстрое восстановление функций аппарата по сравнению с энергосберегающим режимом. Для возобновления работы нажмите любую клавишу на панели управления. Если в режиме ожидания будут получены данные печати, аппарат автоматически включится и начнется печать.

Для получения дополнительной информации о настройках уровня сна см. раздел [Уровень сна \(модели для Европы\) на стр. 8-26](#).

Выполните приведенные ниже действия, чтобы выбрать уровень сна и задействовать энергосберегающий режим для каждой функции.

1 Откройте экран.

- 1 Нажмите клавишу [Системное меню/Счетчик].

Системное
меню/
Счетчик



- 2 С помощью клавиши [▲] или [▼] выберите [Общие параметры] и нажмите клавишу [OK].

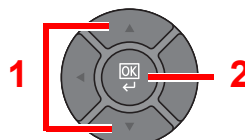
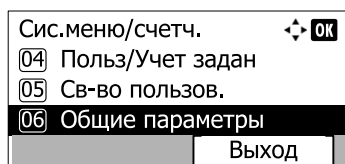

- 3 С помощью клавиши [▲] или [▼] выберите [Настр. таймера] и нажмите клавишу [OK].

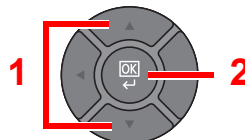
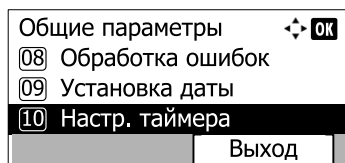

- 4 С помощью клавиш [▲] и [▼] выберите [Уровень сна] и нажмите клавишу [OK].

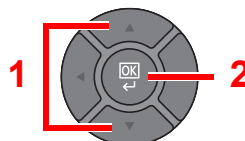
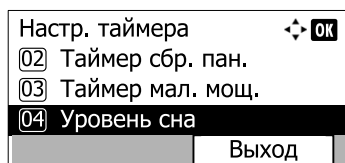

2 Выберите уровень сна.

С помощью клавиш [▲] и [▼] выберите [Быстрое восстан.] или [Эконом. энергии] и нажмите клавишу [OK].

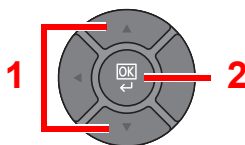
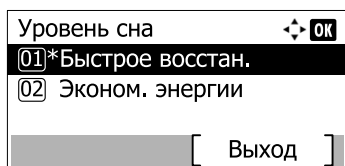

При задании параметра [Эконом. энергии] продолжите настройку и задайте, следует ли использовать энергосберегающий режим для каждой функции.

3 Задайте правило перехода в режим ожидания.

1 С помощью клавиш [▲] и [▼] выберите функцию, которую следует установить, и нажмите клавишу [OK].

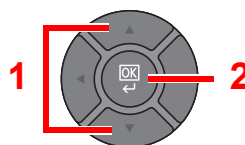
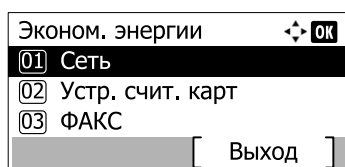

Пункт [Устр. счит. карт] отображается при условии дополнительной установки Card Authentication Kit.

Пункт [ФАКС] отображается только на изделиях с установленной функцией факса.

2 С помощью клавиши [▲] или [▼] выберите [Откл.] или [Вкл.] и нажмите клавишу [OK].

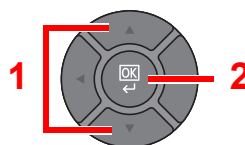
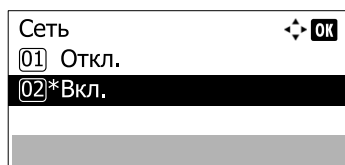

Повторите шаги 3-1 и 3-2 для установки другой функции.

Установка программного обеспечения

Для использования функций принтера аппарата или передачи в режиме TWAIN/WIA либо сетевого факса с компьютера установите соответствующее программное обеспечение с прилагаемого диска DVD (Product Library).

Программное обеспечение на DVD (Windows)

В качестве метода установки можно выбрать либо вариант [[Экспресс-установка](#)], либо вариант [[Пользовательская установка](#)]. Стандартным методом установки является [[Экспресс-установка](#)]. Если компоненты не удастся установить с помощью [[Экспресс-установка](#)], воспользуйтесь [[Пользовательская установка](#)]. Подробную информацию о пользовательской установке см. в разделе [Пользовательская установка на стр. 2-29](#).

Программное обеспечение	Описание	Экспресс-установка
KX DRIVER	Данный драйвер позволяет печатать на аппарате файлы с компьютера. Один драйвер поддерживает несколько языков описания страниц (PCL XL, KPDL и др.). Данный драйвер принтера позволяет использовать функциональные возможности аппарата с максимальной эффективностью. Рекомендуется использовать этот драйвер для создания файлов PDF.	○
KX XPS DRIVER	Данный драйвер принтера поддерживает формат XPS (XML Paper Specification), разработанный корпорацией Microsoft.	-
KPDL mini-driver/PCL mini-driver	Это Microsoft MiniDriver с поддержкой PCL и KPDL. Имеются некоторые ограничения на функциональные возможности аппарата и дополнительные функции, которые могут использоваться с данным драйвером.	-
FAX Driver	Позволяет передавать документы, созданные в программном приложении на компьютере, по факсу с помощью аппарата.	-
Kyocera TWAIN Driver	Данный драйвер дает возможность выполнять на аппарате сканирование с использованием приложения, совместимого с TWAIN.	○
Kyocera WIA Driver	WIA (Windows Imaging Acquisition) — функция Windows, дающая возможность двустороннего обмена данными между устройством для работы с изображениями, например сканером, и программным приложением для обработки изображений. Изображение может быть получено с помощью приложения, совместимого с WIA, что удобно, если на компьютере не установлено приложение, совместимое с TWAIN.	-
KYOCERA Net Viewer	Утилита, позволяющая осуществлять контроль аппарата в сети.	-
Status Monitor	Указанная утилита контролирует состояние принтера и обеспечивает функцию текущей отчетности.	○
KYOCERA Net Direct Print	Позволяет печатать файл PDF без запуска программы Adobe Acrobat/Reader.	-
FONTS	Экранные шрифты, позволяющие использовать встроенные шрифты аппарата в программном приложении.	○

ПРИМЕЧАНИЕ

- Для установки на компьютере под управлением ОС Windows у пользователя должны быть полномочия администратора.
- При подключении с помощью USB-кабеля автоматическое конфигурирование в режиме ожидания на данном устройстве не поддерживается. Для продолжения установки нажмите клавишу [**Энергосбережение**], чтобы вывести аппарат из режима ожидания до продолжения работы.
- Функцию факса можно использовать только в изделиях, которые ею оснащены.
- Драйвер WIA и KX XPS DRIVER невозможно установить в Windows XP.

Установка программного обеспечения в Windows

Экспресс-установка

Ниже приведен пример процедуры по установке программного обеспечения в Windows 7 с помощью [**Экспресс-установки**].

Подробную информацию о пользовательской установке см. в разделе [Пользовательская установка на стр. 2-29](#).

1 Вставьте диск DVD.

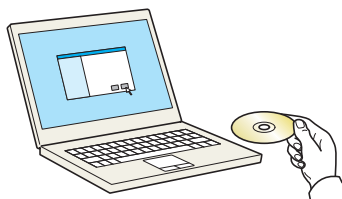

ПРИМЕЧАНИЕ

- Для установки на компьютере под управлением ОС Windows у пользователя должны быть полномочия администратора.
- Откроется диалоговое окно "**Мастер нового оборудования**". Нажмите [**Отмена**].
- Если откроется экран автозапуска, нажмите [**Запуск setup.exe**].
- Если появится окно управления учетной записью, нажмите [**Да**] ([**Разрешить**]).

2 Откройте экран.

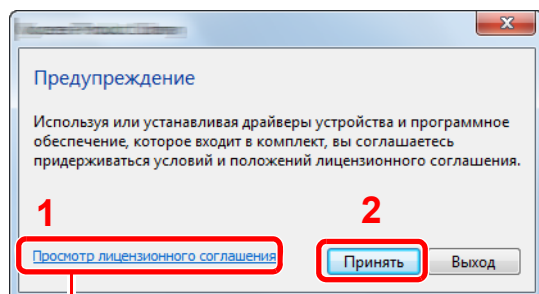

Щелкните [**Просмотр лицензионного соглашения**] и прочтите лицензионное соглашение.

3 Установка в режиме [Экспресс-установка].

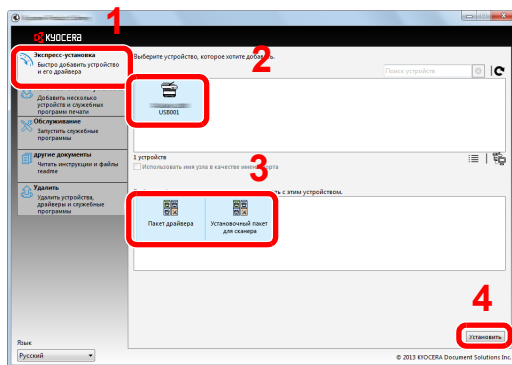

Также можно выбрать параметр [Использовать имя узла в качестве имени порта] и задать использование имени хоста стандартного порта TCP/IP. (При этом нельзя использовать подключение через USB.)



ПРИМЕЧАНИЕ

- Невозможно обнаружить выключенный аппарат. Если компьютеру не удастся обнаружить аппарат, убедитесь, что он включен и подключен к компьютеру через сеть или кабель USB, а затем щелкните  (Перезагрузить).
- Если появится окно безопасности Windows, нажмите **[Все равно установить этот драйвер]**.

4 Завершение установки.

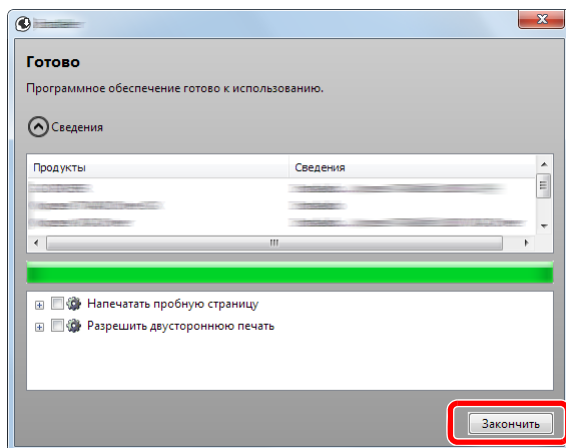

При появлении сообщения "**Программное обеспечение готово к использованию**" можно запускать программное обеспечение. Для печати тестовой страницы установите флажок "**Напечатать пробную страницу**" и выберите аппарат.

Для выхода из мастера нажмите [**Закончить**].



ПРИМЕЧАНИЕ

Если в Windows XP выбрано [**Параметры устройства**], то после нажатия [**Закончить**] откроется диалоговое окно параметров устройства. Настройте параметры аппарата. Параметры устройства можно также настроить по завершении установки. Для получения дополнительной информации см. "Параметры устройства" в **Printer Driver User Guide** на DVD-диске.

Если появится сообщение о необходимости перезапуска системы, перезапустите компьютер, следуя указаниям на экране. Это завершит процедуру установки драйвера принтера.

В случае установки драйвера TWAIN следует продолжить конфигурирование [Установка TWAIN-драйвера \(стр. 2-35\)](#).

Пользовательская установка

Ниже приведен пример процедуры по установке программного обеспечения в Windows 7 с помощью [\[Пользовательская установка\]](#).

1 Вставьте диск DVD.

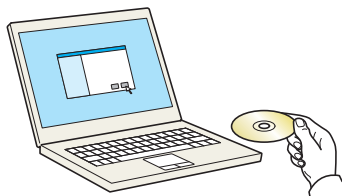

ПРИМЕЧАНИЕ

- Для установки на компьютере под управлением ОС Windows у пользователя должны быть полномочия администратора.
- Откроется диалоговое окно "**Мастер нового оборудования**". Нажмите [\[Отмена\]](#).
- Если откроется экран автозапуска, нажмите [\[Запуск setup.exe\]](#).
- Если появится окно управления учетной записью, нажмите [\[Да\]](#) ([\[Разрешить\]](#)).

2 Откройте экран.

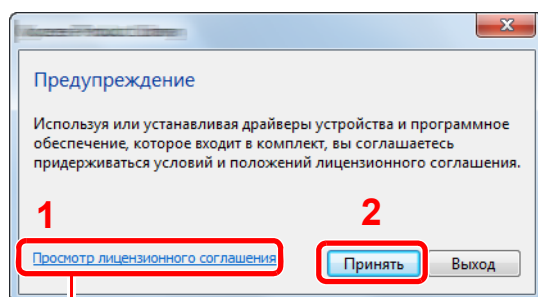

Щелкните [\[Просмотр лицензионного соглашения\]](#) и прочтите лицензионное соглашение.

3 Установка в режиме [Пользовательская установка].

1 Выберите устройство для установки.

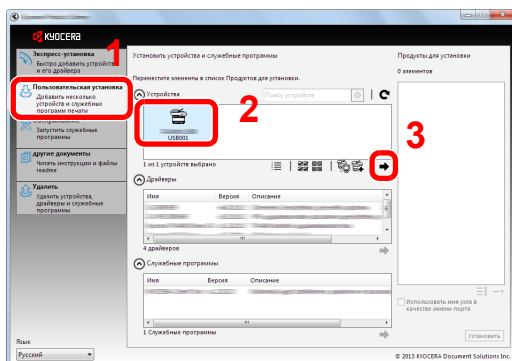

Можно использовать следующие кнопки.

— Данная кнопка переключает отображение между значками и текстом.

— Используется для выбора нескольких пунктов.

— В случае отсутствия желаемого устройства нажмите эту кнопку, чтобы напрямую выбрать устройство.

2 Выберите драйвер для установки.

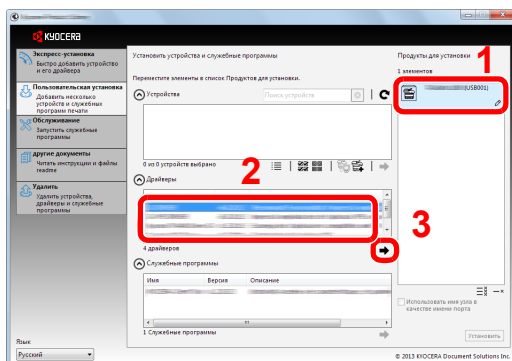

3 Выберите утилиту для установки.

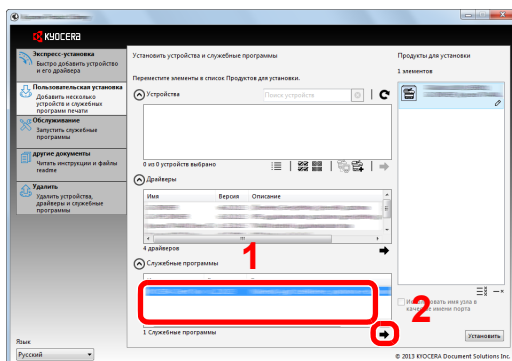

4 Нажмите [**Установить**].

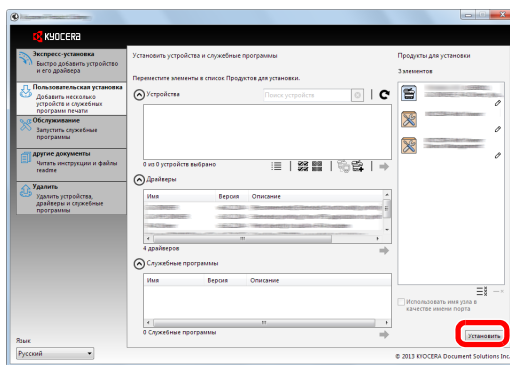

4 **Завершение установки.**

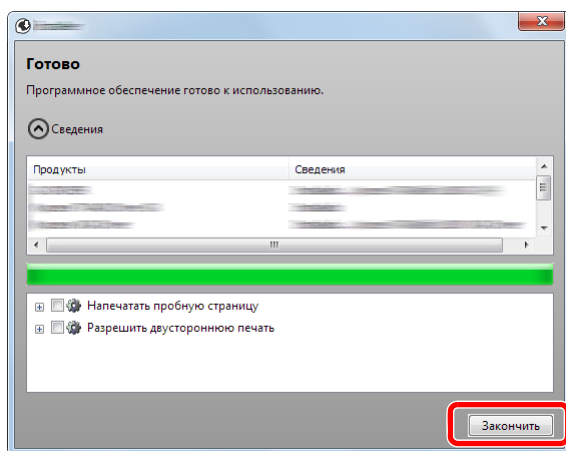

При появлении сообщения "**Программное обеспечение готово к использованию**" можно запускать программное обеспечение. Для печати тестовой страницы установите флажок "**Напечатать пробную страницу**" и выберите аппарат.

Для выхода из мастера нажмите [**Закончить**].



ПРИМЕЧАНИЕ

Если в Windows XP выбрано [**Параметры устройства**], то после нажатия [**Закончить**] откроется диалоговое окно параметров устройства. Настройте параметры аппарата. Параметры устройства можно также настроить по завершении установки. Для получения дополнительной информации см. "Параметры устройства" в **Printer Driver User Guide** на DVD-диске.

Если появится сообщение о необходимости перезапуска системы, перезапустите компьютер, следуя указаниям на экране. Это завершит процедуру установки драйвера принтера.

В случае установки драйвера TWAIN следует продолжить конфигурирование [Установка TWAIN-драйвера \(стр. 2-35\)](#).

Удаление программного обеспечения

Для удаления программного обеспечения с компьютера выполните следующие указания.

ПРИМЕЧАНИЕ

Удаление программного обеспечения в Windows должно выполняться пользователем, вошедшим с полномочиями администратора.

1 Откройте экран.

Нажмите кнопку [\[Пуск\]](#) в Windows и выберите [\[Все программы\]](#), [\[Kyocera\]](#), [\[Удалить Kyocera Product Library\]](#), чтобы запустить мастер удаления.

ПРИМЕЧАНИЕ

В Windows 8 нажмите чудо-кнопку [\[Поиск\]](#), затем введите в поле поиска "Удалить Kyocera Product Library". Выберите пункт [\[Удалить Kyocera Product Library\]](#) в списке результатов поиска.

2 Удаление программного обеспечения.

Отметьте флажком программное обеспечение, подлежащее удалению.

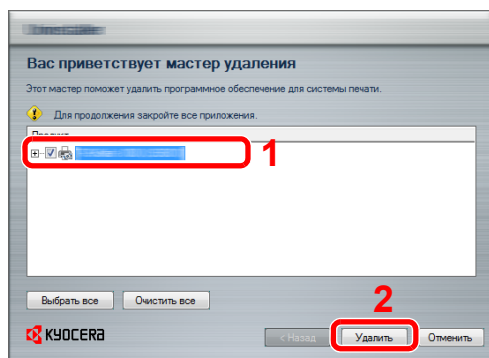

3 Завершение удаления.

Если появится сообщение о необходимости перезапуска системы, перезапустите компьютер, следуя указаниям на экране. Данное действие завершает процедуру удаления программного обеспечения.

ПРИМЕЧАНИЕ

- Программное обеспечение также можно удалить с помощью Product Library.
- На экране Product Library щелкните [\[Удалить\]](#) и следуйте указаниям на экране для удаления программного обеспечения.

Установка программного обеспечения на компьютер Mac

Функции принтера аппарата можно также использовать с компьютера Macintosh.

ПРИМЕЧАНИЕ

- Установка в MAC OS должна выполняться пользователем, вошедшим с полномочиями администратора.
- При печати с компьютера Macintosh установите для эмуляции аппарата [KPDЛ] или [KPDЛ(Авто)].

 Для получения подробной информации см. [Принтер на стр. 8-34](#).

- При подключении с помощью Bonjour включите опцию Bonjour в сетевых настройках аппарата.

 Для получения подробной информации см. [Bonjour на стр. 8-10](#).

- В окне аутентификации введите имя и пароль, используемые при входе в операционную систему.

1 Вставьте диск DVD.

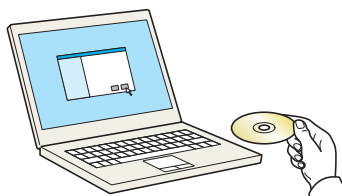

Дважды щелкните значок [Kyocera].

2 Откройте экран.

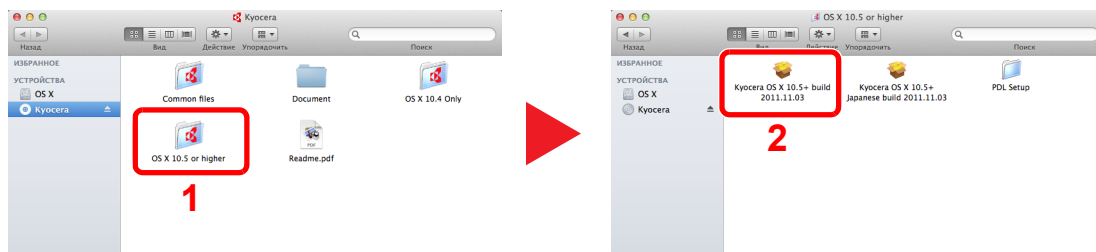

В зависимости от версии Mac OS дважды щелкните [Kyocera OS X x.x].

3 Установка драйвера принтера.

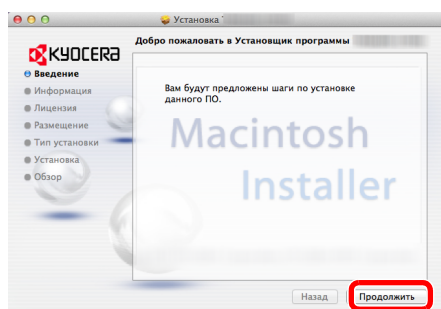

Установите драйвер принтера в соответствии с указаниями установщика.

Это завершит установку драйвера принтера.

Если используется подключение через USB, аппарат будет обнаружен и подключен автоматически.

В случае использования IP-подключения необходимо задать указанные ниже параметры.

4 Настройте принтер.

1 Откройте окно.

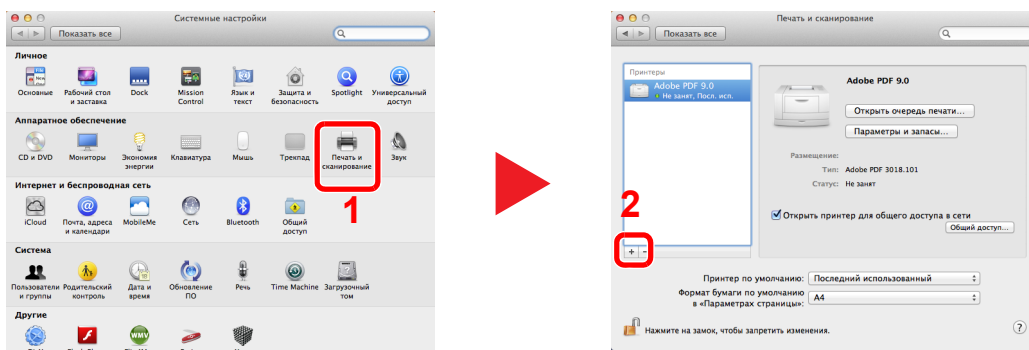

2 Выберите [Стандарт.] и щелкните запись, отображающуюся в столбце "Имя".

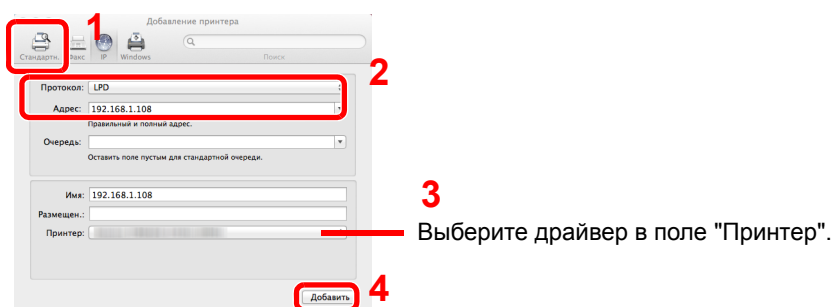

ПРИМЕЧАНИЕ

При подключении по протоколу IP нажмите пиктограмму IP для подключения IP. Затем введите IP-адрес и имя принтера. В поле "Имя" автоматически отобразится число, введенное в поле "Адрес". При необходимости измените указанное значение.

3 Выберите доступные для аппарата опции.

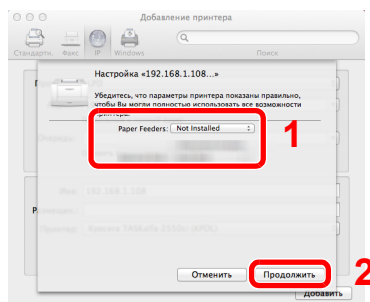

4 Добавляется выбранный аппарат.

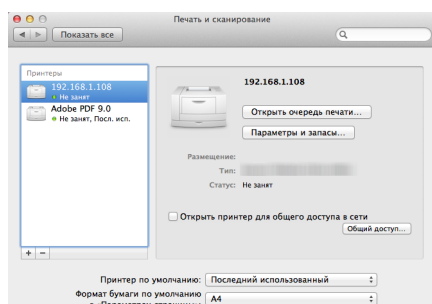

Установка TWAIN-драйвера

Зарегистрируйте данный аппарат в драйвере TWAIN. Инструкции основаны на элементах интерфейса Windows 7.

1 Откройте экран.

- 1 В Windows следует нажать кнопку [Пуск], [Все программы], [Kyocera] и [TWAIN Driver Setting]. Откроется экран драйвера TWAIN.



ПРИМЕЧАНИЕ

В Windows 8 нажмите чудо-кнопку [Поиск], затем введите в поле поиска "TWAIN Driver Setting". В списке результатов поиска выберите [TWAIN Driver Setting].

- 2 Щелкните [Добавить].

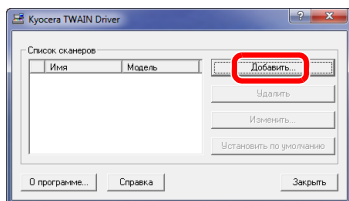

2 Настройка драйвера TWAIN.

<p>(Сеть)</p>	<p>Введите имя аппарата.</p> <p>Задайте единицы измерения.</p> <p>Выберите данный аппарат из списка.</p> <p>Введите IP-адрес аппарата или имя хоста.</p> <p>Установите уровень сжатия.</p> <p>При использовании SSL установите флажок рядом с SSL.</p>	<p>(USB)</p>	<p>Введите имя аппарата.</p> <p>Задайте единицы измерения.</p> <p>Выберите данный аппарат из списка.</p> <p>Введите IP-адрес аппарата или имя хоста.</p> <p>Установите уровень сжатия.</p>
---------------	--	--------------	--



ПРИМЕЧАНИЕ

Если IP-адрес или имя хоста аппарата неизвестны, обратитесь к администратору.

3 Завершите регистрацию.

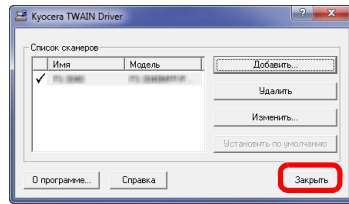

ПРИМЕЧАНИЕ

Для удаления выбранного аппарата нажмите [**Удалить**]. Для изменения имен нажмите [**Изменить**].

Установка WIA-драйвера

Зарегистрируйте данный аппарат в драйвере WIA. Инструкции основаны на элементах интерфейса Windows 7.

1 Откройте экран.

- 1 Нажмите в Windows кнопку [Пуск] и введите в поле [Найти программы и файлов] [Сканер].
Щелкните в списке поиска [Просмотр сканеров и камер], и откроется окно "Сканеры и камеры".

ПРИМЕЧАНИЕ

В Windows 8 нажмите чудо-кнопку [Поиск], затем введите в поле поиска "Просмотр сканеров и камер". Выберите [Просмотр сканеров и камер] в списке результатов поиска, после чего появится экран "Сканеры и камеры".

- 2 Выберите из драйверов WIA тот, который имеет такое же имя, что и аппарат, и нажмите [Свойства].

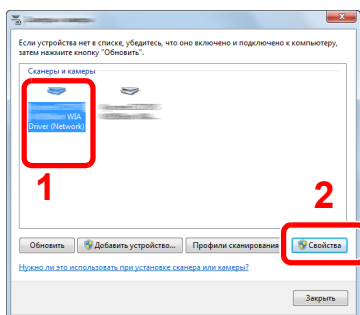

2 Настройте драйвер WIA.

(Сеть)

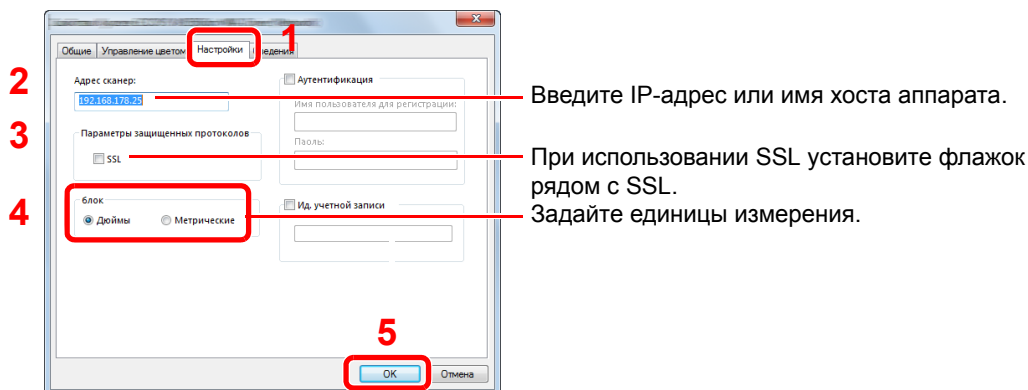

(USB)

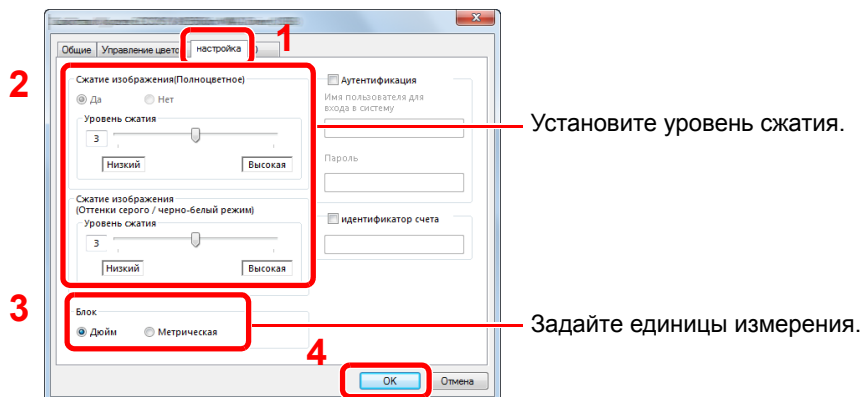

Проверка счетчика

Нажмите клавишу [Системное меню/Счетчик] для просмотра количества распечатанных и отсканированных листов.

1 Откройте экран.

- 1 Нажмите клавишу [Системное меню/Счетчик].

Системное
меню/
Счетчик



- 2 С помощью клавиши [▲] или [▼] выберите [Счетчик] и нажмите клавишу [OK].

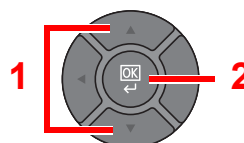
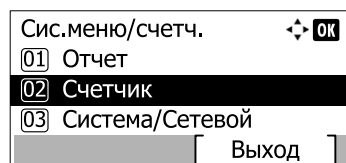

2 Проверьте показания счетчика.

С помощью клавиши [▲] или [▼] выберите пункт, который нужно проверить, и нажмите клавишу [OK].

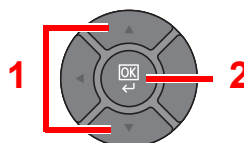
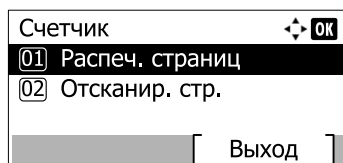

Дополнительная подготовка для администратора

В дополнение к изложенной в данной главе информации администратор данного аппарата должен выполнить следующие проверки и при необходимости настроить параметры.

Отправка документов на ПК

Отправка в общую папку (передача в папку (SMB))

Для отправки загруженного документа необходимо создать общую папку, с помощью которой компьютер сможет принять отправленный документ. Для получения подробной информации см. [Подготовка к отправке документа в общую папку на ПК на стр. 3-20](#).

Отправка отсканированных изображений по электронной почте (передача по электронной почте)

Вы можете передавать отсканированное изображение оригинала в виде вложения в электронное письмо. Информацию по методу регистрации см. в [Настройки электронной почты на стр. 2-48](#).

Усиление безопасности

Данный аппарат поставляется с двумя зарегистрированными стандартными пользователями: один с правами администратора аппарата, другой — с правами администратора. Вход под учетной записью такого пользователя дает возможность настраивать любые параметры; поэтому следует изменить имя пользователя при входе и пароль.

Кроме того, данный аппарат оснащается функцией аутентификации пользователя, которую можно настроить, чтобы ограничить доступ к аппарату только теми пользователями, у которых имеется зарегистрированное имя при входе и пароль. Информацию по каждому порядку действий см. [Проверка подлинности и учет пользователей \(Реквизиты пользователя, Учет заданий\) \(стр. 9-1\)](#).

Требуемый результат	Функция	Страница для справки
Ограничение пользователей аппарата.	Реквизиты пользователя	стр. 9-2
	Автом. сброс панели	стр. 8-26
	Настройки смарт-карты* ¹	стр. 9-22
Ограничение доступных для использования базовых функций.	Локальная авторизация	стр. 9-19
	Настройка авторизации группы	стр. 9-20
Недопущение использования другими пользователями документов, сохраненных на аппарате.	Пользовательский ящик* ²	стр. 5-36
Предотвращение утечки данных, сохраненных в аппарате.	Перезапись данных* ³	См. Руководство по эксплуатации Data Security Kit (E) .
	Шифрование* ³	
	Функции шифрования PDF	стр. 6-24
Полное удаление данных с аппарата перед утилизацией аппарата.	Удаление конфид. данных	стр. 8-17

*1 Требуется поставляемый отдельно комплект Card Authentication Kit.

*2 Требуется дополнительный диск SSD.

*3 Требуется поставляемый отдельно комплект защиты данных Data Security Kit.

Требуемый результат	Функция	Страница для справки
Защита передаваемых данных от перехвата и подслушивания.	IPP через SSL	стр. 8-10
	HTTPS	стр. 8-10
	Безоп. LDAP	стр. 8-12
	Безопасность SMTP	стр. 8-12
	Безопасность POP3	стр. 8-12
	FTP-перед с шифр	стр. 6-27
	IPSec	стр. 8-11
	SNMPv3	стр. 8-10

Command Center RX

Если аппарат подключен к сети, различные настройки можно задать с помощью Command Center RX.

В данном разделе описан порядок доступа к Command Center RX, изменения настроек безопасности и имени хоста.

Для получения подробной информации о Command Center RX см. **Command Center RX User Guide**.

ПРИМЕЧАНИЕ

Для получения полного доступа к функциям страниц Command Center RX введите имя пользователя для входа и пароль для входа, а затем нажмите **[Вход в систему]**. Ввод предварительно заданного пароля администратора дает пользователю доступ ко всем страницам, в том числе "Ящик для документов", "Адресная книга" и "Параметры" в меню навигации. Заводские настройки по умолчанию для пользователей по умолчанию с правами администратора приведены ниже.

Имя пользователя для регистрации	Admin
Пароль для регистрации	Admin

* Прописные и строчные буквы различаются (с учетом регистра).

Следующие настройки могут быть выполнены администратором и другими пользователями в Command Center RX.

Настройка	Описание	Администратор	Обычный пользователь
Информация об устройстве	Можно проверить структуру аппарата.	<input type="radio"/>	<input type="radio"/>
Состояние задания	Отображает всю информацию об устройстве, включая задания сканирования и печати, сохранение заданий, запланированные задания и статистику журнала заданий.	<input type="radio"/>	<input type="radio"/>
Ящик документов	Добавление или удаление ящиков документов или удаление документов из ящика документов.	<input type="radio"/>	<input type="radio"/> *1
Адресная книга	Создание, редактирование или удаление адресов и групп адресов.	<input type="radio"/>	<input type="radio"/> *1
Настройки устройства	Выполнение расширенных настроек аппарата	<input type="radio"/>	-
Настройки функций	Настройка дополнительных параметров функции.	<input type="radio"/>	-
Сетевые настройки	Настройка дополнительных сетевых параметров.	<input type="radio"/>	-
Настройки безопасности	Настройка дополнительных параметров безопасности.	<input type="radio"/>	-
Настройки управления	Настройка дополнительных параметров управления.	<input type="radio"/>	-

*1 Перечень параметров, которые пользователь может настраивать после входа в систему, зависит от имеющихся у него прав.

ПРИМЕЧАНИЕ

- Функции факса доступны только на изделиях с установленной функцией факса.
- В данном перечне отсутствует информация о настройках факса. Для получения подробной информации об использовании факса см. **Руководство по эксплуатации факса**.

Доступ к Command Center RX

1 Откройте экран.

1 Запустите Web-обозреватель.

2 В строке адреса или расположения введите IP-адрес аппарата или имя хоста.

Распечатайте страницу состояния, чтобы проверить IP-адрес аппарата и имя хоста. Нажмите клавишу [**Системное меню/Счетчик**], после чего выберите [**Отчет**], [**Печать отчета**], [**Страница состояния**] и нажмите [**Да**].



Примеры: `https://192.168.48.21/` (для IP-адреса)
`https://MFP001` (если именем хоста является "MFP001")

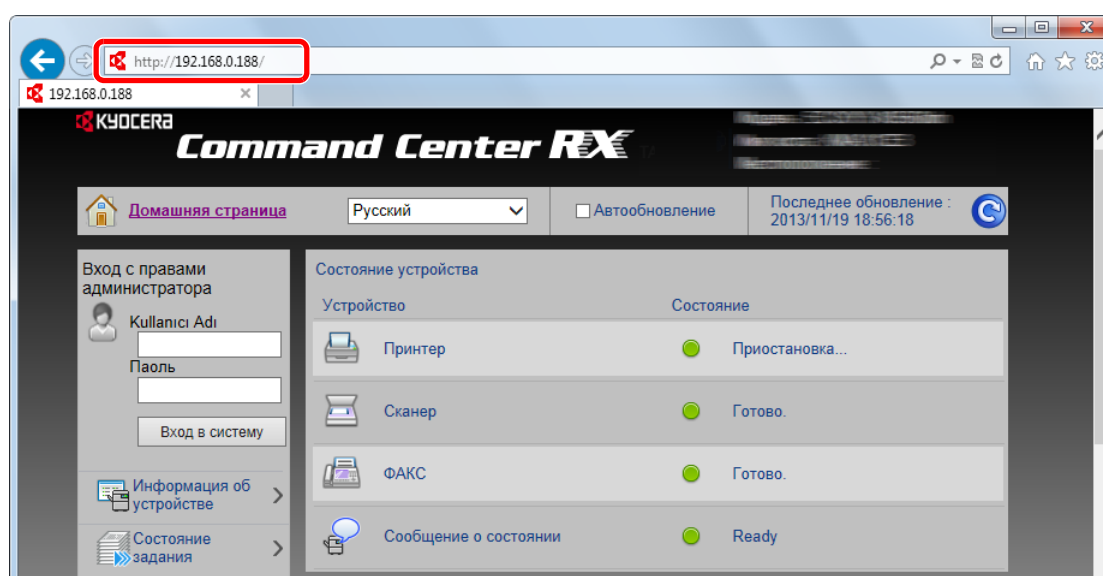

На веб-странице отображается основная информация об аппарате и Command Center RX, а также их текущее состояние.

ПРИМЕЧАНИЕ

- Если отображается экран "Имеется проблема с сертификатом безопасности этого веб-сайта", настройте сертификат. Подробнее о сертификатах см. **Command Center RX User Guide**.
- Также можно продолжить работу, не настраивая сертификат.

2 Настройте функцию.

Выберите категорию из навигационной панели в левой части экрана.



ПРИМЕЧАНИЕ

Для получения полного доступа к функциям страниц Command Center RX введите имя пользователя для входа и пароль для входа, а затем нажмите [**Вход в систему**]. Ввод предварительно заданного пароля администратора дает пользователю доступ ко всем страницам, в том числе "Ящик для документов", "Адресная книга" и "Параметры" в меню навигации. Заводские настройки по умолчанию для пользователей по умолчанию с правами администратора приведены ниже.

Имя пользователя для регистрации	Admin
Пароль для регистрации	Admin

* Прописные и строчные буквы различаются (с учетом регистра).

Изменение настроек безопасности

В данном разделе изложен порядок изменения настроек безопасности.

1 Откройте экран.

1 Запустите Web-обозреватель.

2 В строке адреса или расположения введите IP-адрес аппарата или имя хоста.

Распечатайте страницу состояния, чтобы проверить IP-адрес аппарата и имя хоста. Нажмите клавишу [**Системное меню/Счетчик**], после чего выберите [**Отчет**], [**Печать отчета**], [**Страница состояния**] и нажмите [**Да**].



3 Войдите с полномочиями администратора.

Заводские настройки по умолчанию для пользователей по умолчанию с правами администратора приведены ниже.

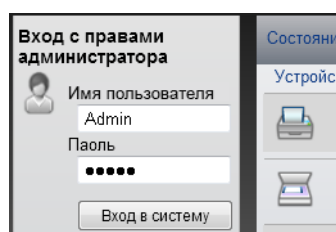

Имя пользователя для регистрации	Admin
Пароль для регистрации	Admin

* Прописные и строчные буквы различаются (с учетом регистра).

4 Щелкните [**Настройки безопасности**].

2 Выполнение настроек безопасности.

В меню [[Настройки безопасности](#)] выберите настройку, которую требуется выполнить.

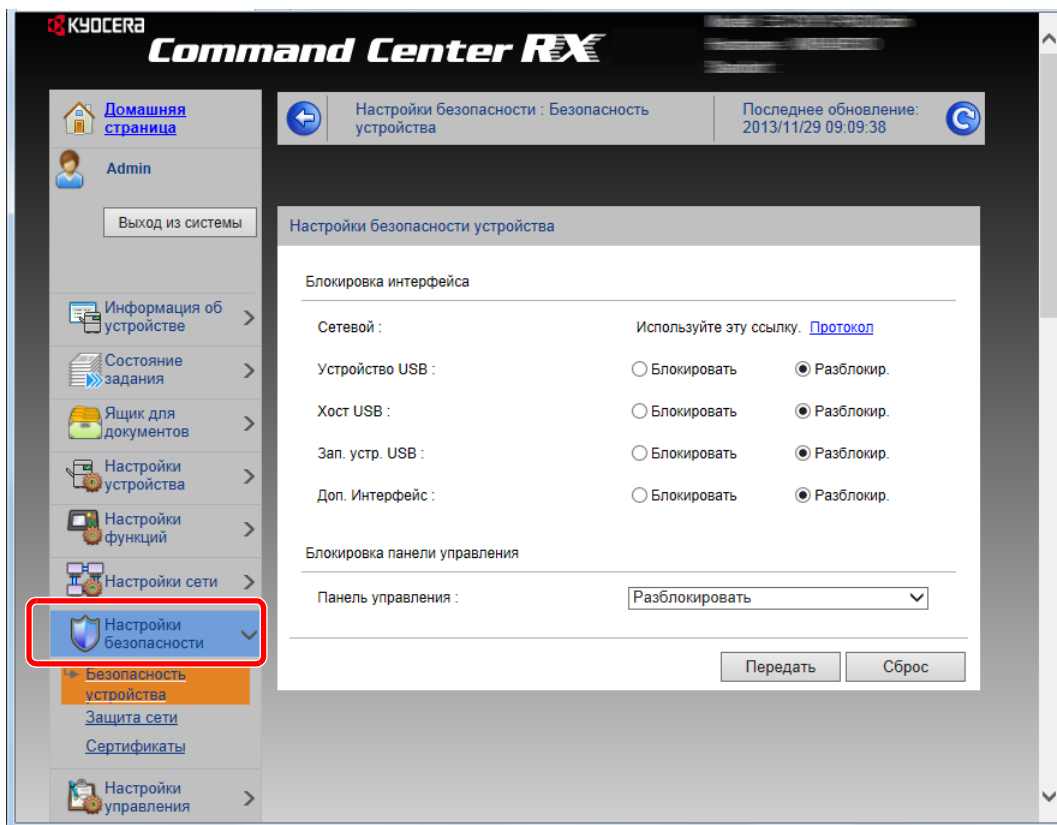

ПРИМЕЧАНИЕ

- Изменяемые настройки в пунктах [[Безопасность устройства](#)], [[Безопасность отправки](#)] и [[Защита сети](#)] также можно задать в системном меню аппарата. Для получения дополнительной информации см. раздел [Настройка и регистрация \(Системное меню\) \(стр. 8-1\)](#).
- Сведения о настройках, связанных с сертификатами, см. в **Command Center RX User Guide**.

Изменение информации об устройстве

Изменение информации об устройстве для аппарата.

1 Откройте экран.

1 Запустите Web-обозреватель.

2 В строке адреса или расположения введите IP-адрес аппарата или имя хоста.

Распечатайте страницу состояния, чтобы проверить IP-адрес аппарата и имя хоста. Нажмите клавишу [**Системное меню/Счетчик**], после чего выберите [Отчет], [Печать отчета], [Страница состояния] и нажмите [Да].



3 Войдите с полномочиями администратора.

Заводские настройки по умолчанию для пользователей по умолчанию с правами администратора приведены ниже.

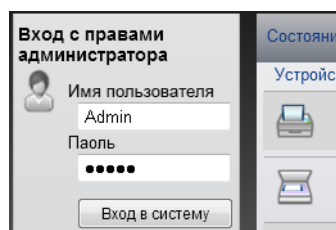

Имя пользователя для регистрации	Admin
Пароль для регистрации	Admin

* Прописные и строчные буквы различаются (с учетом регистра).

4 В меню [**Настройки устройства**] выберите [**Система**].

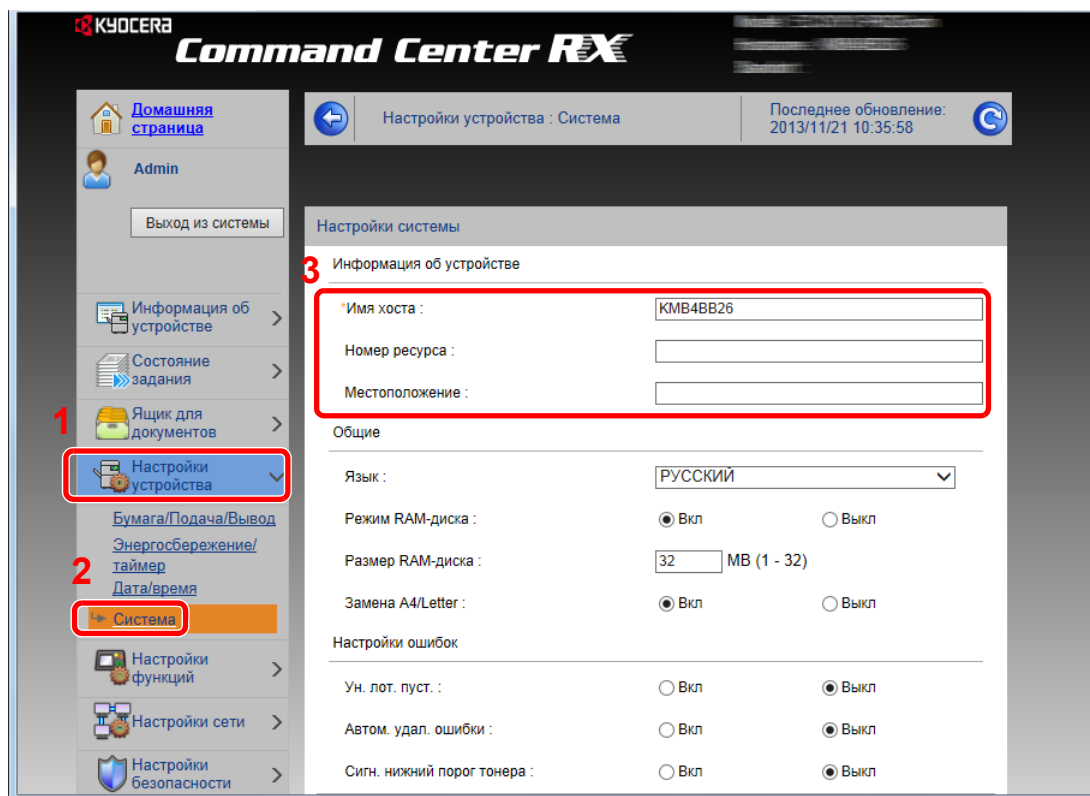

2 Введите имя хоста.

Введите информацию об устройстве, а затем нажмите [\[Передать\]](#).



ВАЖНО

После изменения настроек перезапустите сеть или выключите, а затем включите аппарат снова.

Для перезапуска платы сетевого интерфейса нажмите [\[Сброс\]](#) в меню [\[Настройки управления\]](#) и затем нажмите [\[Перезапустить сеть\]](#) в области "Перезапуск".

Настройки электронной почты

После настройки параметров SMTP появляется возможность отправлять отсканированные с помощью аппарата изображения в виде вложений в электронные письма. При этом также можно отправлять на электронную почту уведомления о завершении выполнения заданий.

Для использования этой функции необходимо подсоединить аппарат к почтовому серверу по протоколу SMTP.

Кроме того, настройте следующие параметры.

- Настройки SMTP
Параметр "Протокол SMTP" и "Имя сервера SMTP" в "SMTP"
- Адрес отправителя при отправке электронной почты с аппарата
Параметр "Адрес отправителя" в "Настройки отправки электронной почты"
- Настройка ограничения размера электронных писем.
Параметр "Предел размера сообщения эл. почты" в "Настройки отправки электронной почты"

Ниже описана процедура задания параметров SMTP.

1 Откройте экран.

Откройте экран протокола SMTP.

1 Запустите Web-обозреватель.

2 В строке адреса или расположения введите IP-адрес аппарата или имя хоста.

Распечатайте страницу состояния, чтобы проверить IP-адрес аппарата и имя хоста. Нажмите клавишу [**Системное меню/Счетчик**], после чего выберите [**Отчет**], [**Печать отчета**], [**Страница состояния**] и нажмите [**Да**].



3 Войдите с полномочиями администратора.

Заводские настройки по умолчанию для пользователей по умолчанию с правами администратора приведены ниже.

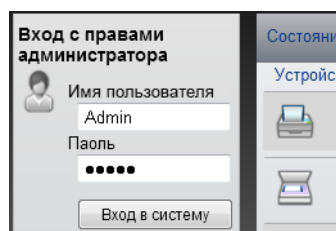

Имя пользователя для регистрации	Admin
Пароль для регистрации	Admin

* Прописные и строчные буквы различаются (с учетом регистра).

4 В меню [**Настройки сети**] щелкните [**Протокол**].

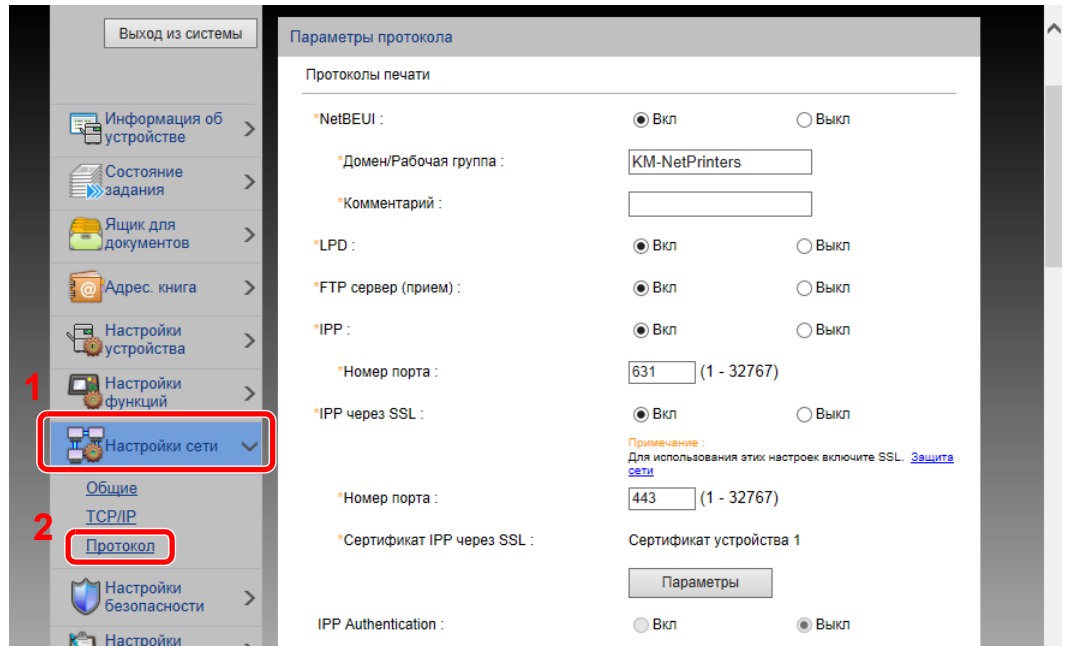

2 Настройте параметры.

Установите параметр [**SMTP (передача эл. почты)**] в значение [**Вкл**] (секция [**Протоколы отправки**]).

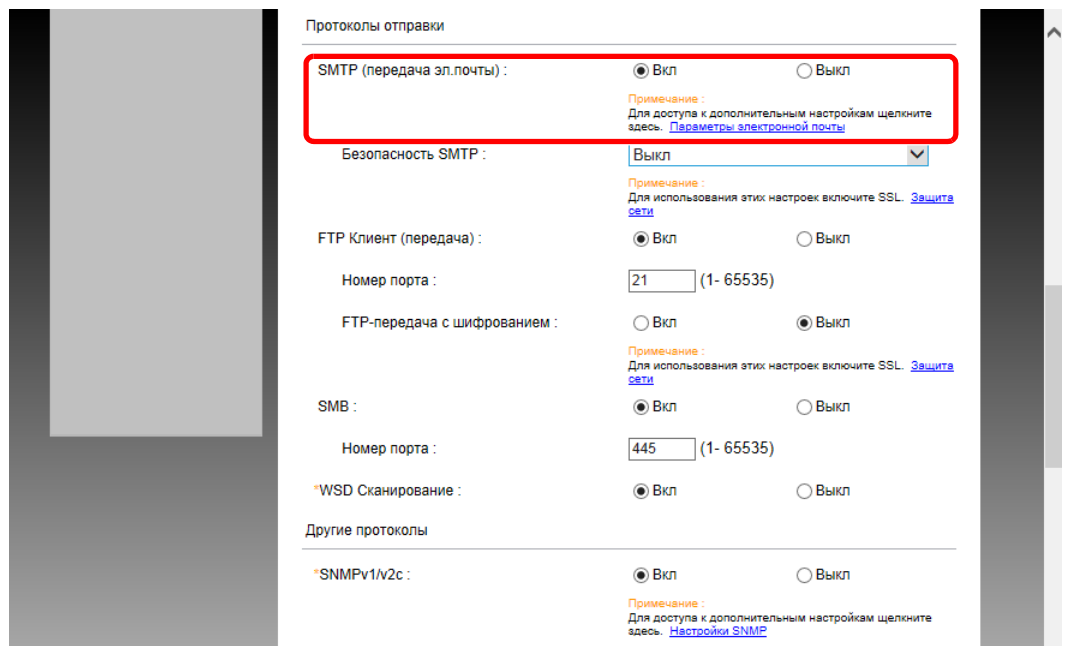

3 Откройте экран.

Откройте экран параметров электронной почты.

В меню [Настройки функций] выберите [Электронная почта].

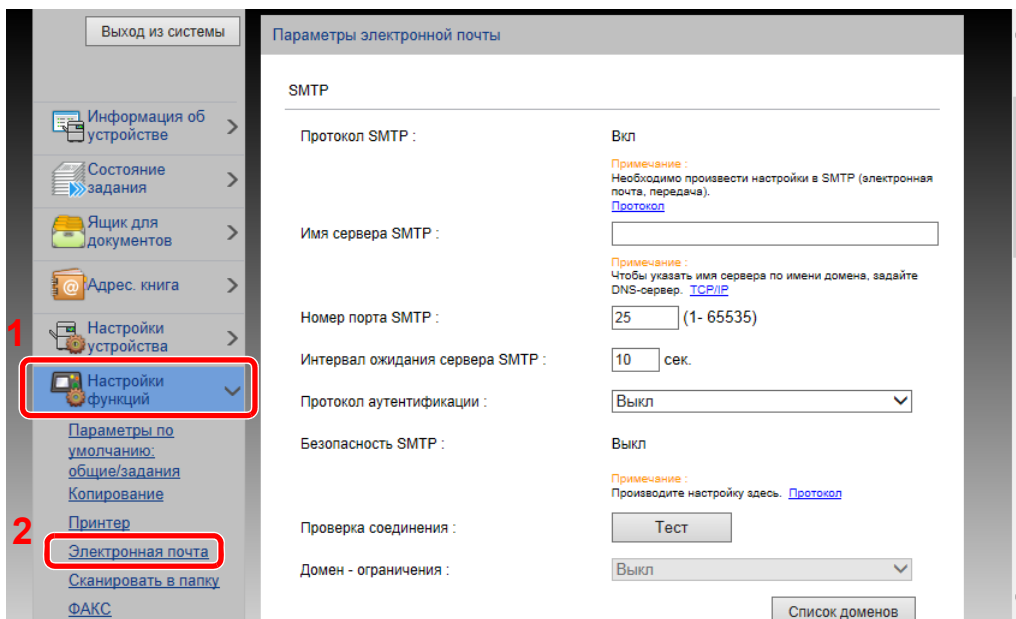

4 Настройте параметры.

Введите пункты в разделах [\[SMTP\]](#) и [\[Параметры электронной почты\]](#).

Настройка	Описание
SMTP	Задайте данное значение, чтобы отправлять с аппарата электронную почту.
Протокол SMTP	Отображение экрана настроек протокола SMTP. Проверьте, установлен ли параметр "Протокол SMTP" на [Вкл] . Если установлено [Выкл] , щелкните [Протокол] и установите для протокола SMTP значение [Вкл] .
Имя сервера SMTP*1	Введите имя хоста или IP-адреса сервера SMTP.
Номер порта SMTP	Укажите номер порта, который будет использоваться для SMTP. Используйте порт SMTP по умолчанию (номер 25).
Интервал ожидания сервера SMTP	Введите интервал ожидания (в секундах).
Протокол аутентификации	Для использования аутентификации SMTP введите соответствующую информацию о пользователе.
Безопасность SMTP	Задайте параметры безопасности SMTP. Включите "Безопасность SMTP" в области "SMTP (передача эл.почты)" на странице [Параметры протокола] .
Интервал ожидания POP перед SMTP	Укажите в секундах время ожидания соединения с сервером POP. Эту настройку можно выполнить, если параметр [POP перед SMTP] выбран в области "Протокол аутентификации".
Проверка соединения	Проверка для подтверждения правильности параметров.
Домен - ограничения	Для ограничения доменов щелкните [Список доменов] и введите имена доменов допустимых или запрещенных адресов. Также можно задать ограничение по адресу электронной почты.

Настройка		Описание
POP3	Протокол POP3	Настраивать перечисленные ниже параметры не нужно только при включении функции отправки электронной почты с аппарата. Для включения функции приема электронной почты на аппарате ниже перечисленные параметры необходимо настроить. Для получения дополнительных сведений см. Command Center RX User Guide .
	Интервал проверки	
	Выполнить сейчас	
	Ограничение на домены	
	Пользовательские настройки POP3	
Настройки отправки электронной почты	Предел размера сообщения эл. почты	Введите максимальный размер (в килобайтах) исходящего электронного письма. Если размер электронного письма превышает данное значение, отображается сообщение об ошибке и отправка электронной почты отменяется. Используйте данную настройку, если задан предел размера электронной почты для сервера SMTP. В противном случае введите 0 (ноль), чтобы отправлять почту вне зависимости от предела размера.
	Адрес отправителя*1	Укажите адрес отправителя для сообщений электронной почты, отправленных аппаратом, например администратора аппарата, так чтобы ответ или отчет о несостоявшейся доставке поступил этому лицу, а не на аппарат. Адрес отправителя должен соответствовать аутентификации SMTP. Максимальная длина адреса отправителя — 128 символов.
	Сигнатура	Введите подпись. Подпись — это текст в свободной форме, который будет присоединяться к концу текста электронного письма. Подпись часто используется для дальнейшей идентификации аппарата. Максимальная длина подписи — 512 символов.
	Пар-ры функции по умолчанию	Измените параметры функции по умолчанию на странице [Общие настройки/настройки задания по умолчанию].

*1 Обязательно введите данные.

5 Нажмите [**Передать**].

Регистрация адресатов

Можно зарегистрировать адресатов в адресной книге аппарата с помощью Command Center RX.

1 Откройте экран.

1 Запустите Web-обозреватель.

2 В строке адреса или расположения введите IP-адрес аппарата или имя хоста.

Распечатайте страницу состояния, чтобы проверить IP-адрес аппарата и имя хоста. Нажмите клавишу [**Системное меню/Счетчик**], после чего выберите [Отчет], [Печать отчета], [Страница состояния] и нажмите [Да].



3 Войдите с полномочиями администратора.

Заводские настройки по умолчанию для пользователей по умолчанию с правами администратора приведены ниже.

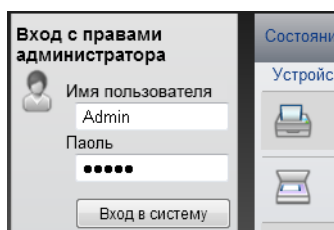

Имя пользователя для регистрации	Admin
Пароль для регистрации	Admin

* Прописные и строчные буквы различаются (с учетом регистра).

4 Из меню [**Адрес. книга**] выберите [**Адресная книга аппарата**].



5 Щелкните [**Добавить**].

2 Заполнение полей.

1 Введите информацию об адресате.

Введите информацию об адресате, которого нужно зарегистрировать. Подлежащие заполнению поля совпадают с полями при регистрации через панель управления.



[Регистрация адресатов в адресной книге \(стр. 3-30\)](#)

2 Нажмите [**Передать**].

Создание нового пользовательского ящика

Можно зарегистрировать пользовательский ящик из Command Center RX.

ПРИМЕЧАНИЕ

Для работы с пользовательским ящиком на аппарате должен быть установлен дополнительный диск SSD.

1 Откройте экран.

- 1 Запустите Web-обозреватель.
- 2 В строке адреса или расположения введите IP-адрес аппарата или имя хоста.
Распечатайте страницу состояния, чтобы проверить IP-адрес аппарата и имя хоста. Нажмите клавишу [**Системное меню/Счетчик**], после чего выберите [**Отчет**], [**Печать отчета**], [**Страница состояния**] и нажмите [**Да**].



- 3 В меню [**Ящик для документов**] выберите [**Пользовательский ящик**].

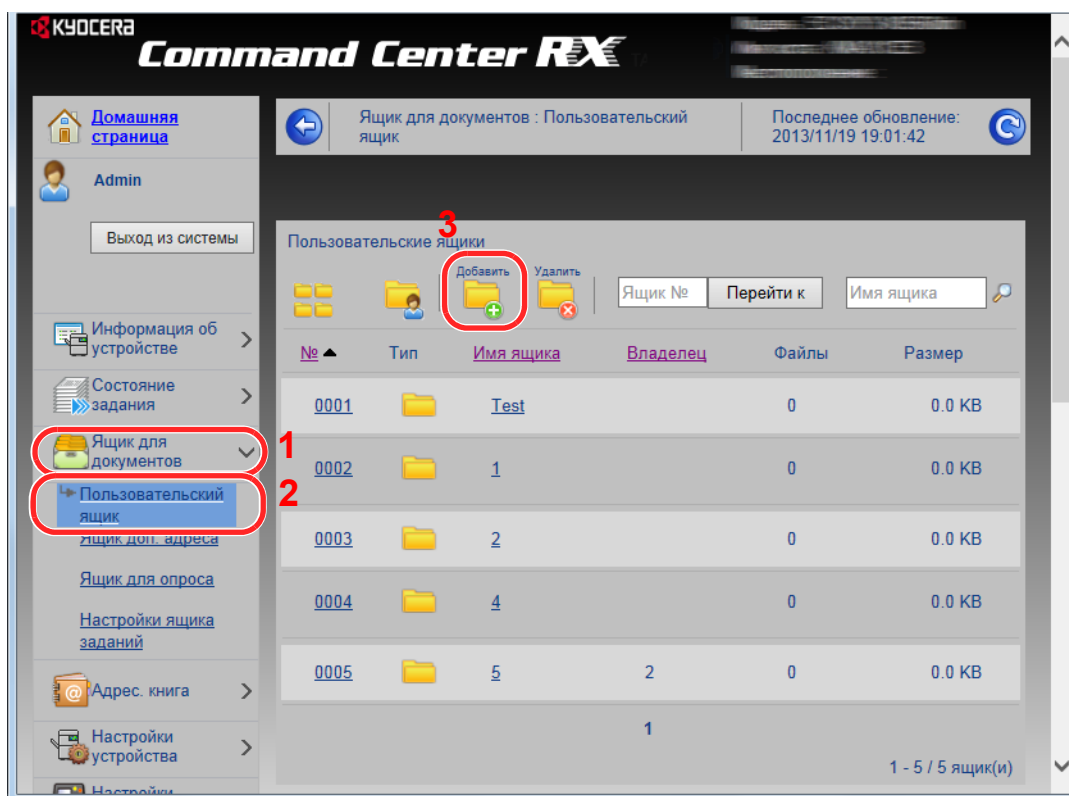

- 4 Щелкните [**Добавить**].

2 Настройка пользовательского ящика.

- 1 Введите сведения о ящике.
Введите информацию о пользовательском ящике, который необходимо зарегистрировать. Подробнее о заполняемых полях см. в **Command Center RX User Guide**.
- 2 Нажмите [**Передать**].

Печать документа, сохраненного в пользовательском ящике

Сохраненный в пользовательском ящике документ можно распечатать из Command Center RX.

1 Откройте экран.

1 Запустите Web-обозреватель.

2 В строке адреса или расположения введите IP-адрес аппарата или имя хоста.

Распечатайте страницу состояния, чтобы проверить IP-адрес аппарата и имя хоста. Нажмите клавишу [**Системное меню/Счетчик**], после чего выберите [**Отчет**], [**Печать отчета**], [**Страница состояния**] и нажмите [**Да**].



3 В меню [**Ящик для документов**] выберите [**Пользовательский ящик**].



4 Выберите номер или имя пользовательского ящика, в котором хранится документ.

2 Печать документа.

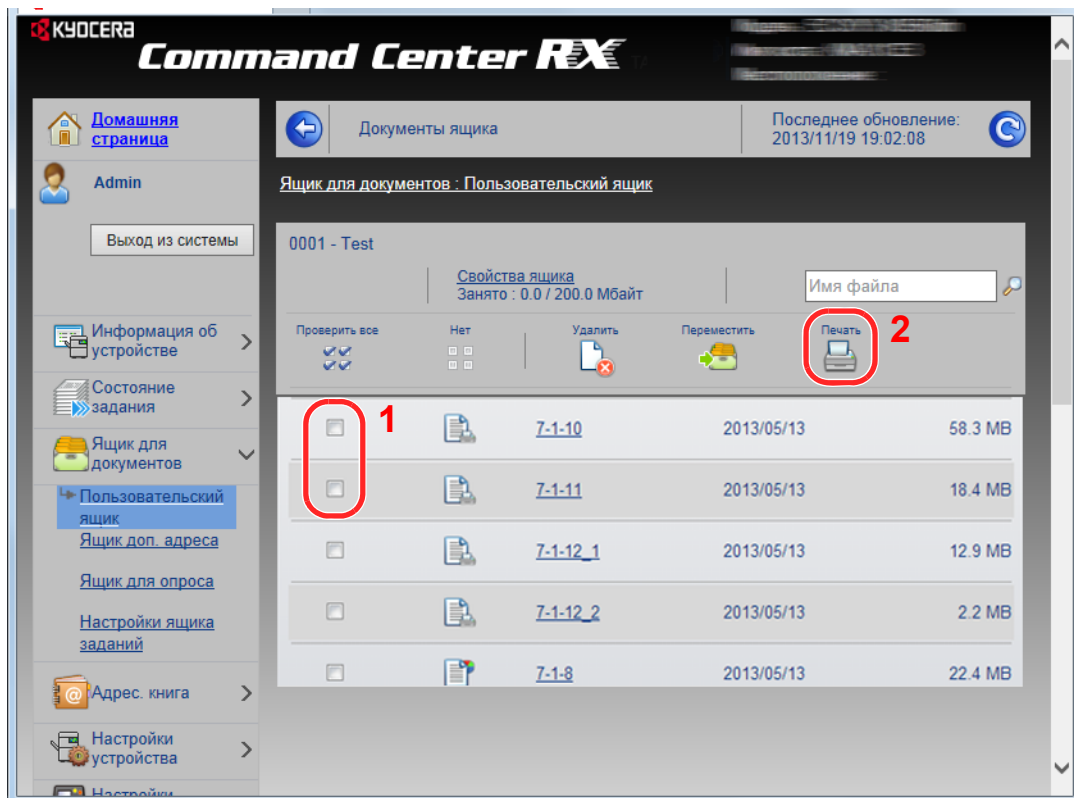

1 Выберите документ, который нужно напечатать.

Установите флажок возле документа, который нужно напечатать.

2 Щелкните [**Печать**].

Сведения о настраиваемых параметрах см. в документе **Command Center RX User Guide**.

Передача данных из других наших продуктов

С помощью утилиты аппарата можно без проблем перенести адресные книги при замене аппарата.

Данный раздел объясняет, как передавать данные между нашими продуктами.

Перенос адресной книги

Для зарегистрированной на аппарате адресной книги можно выполнять резервное копирование или перенос с помощью KYOCERA Net Viewer с прилагаемого диска DVD.

Подробнее о работе с KYOCERA Net Viewer см. **KYOCERA Net Viewer User Guide**.

Резервное копирование данных адресной книги на ПК

1 Запустите KYOCERA Net Viewer.

2 Создайте резервную копию.

- Щелкните правой кнопкой мыши на наименовании модели, для которой нужно выполнить резервное копирование адресной книги, и выберите **[Дополнительно]** — **[Настроить несколько устройств]**.

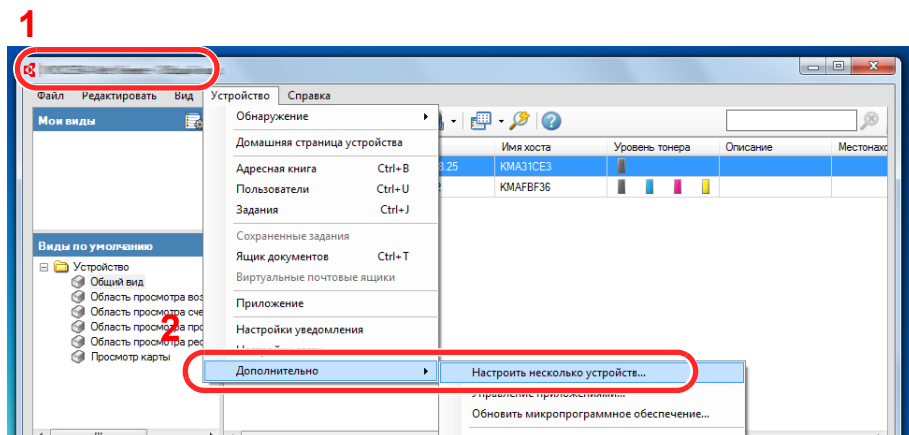

- Щелкните **[Далее]**.

- Выберите **[Адресная книга устройства]** и нажмите **[Далее]**.

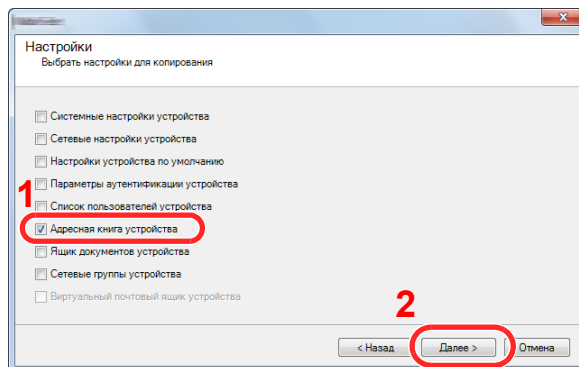

- 4 Выберите [**Создать с устройства**], снимите флажок с [**Перезаписать настройки на целевом устройстве**], затем нажмите [**Далее**].

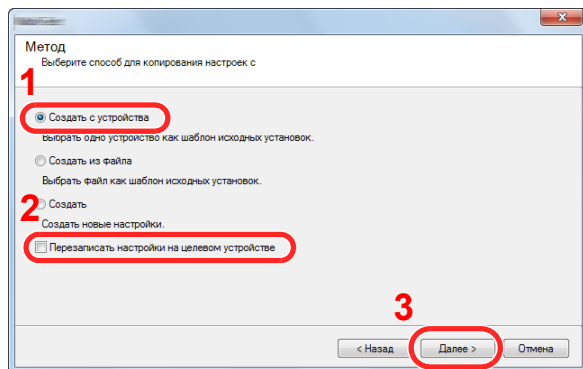

- 5 Выберите модель, для которой нужно осуществить резервное копирование, и нажмите [**Далее**].

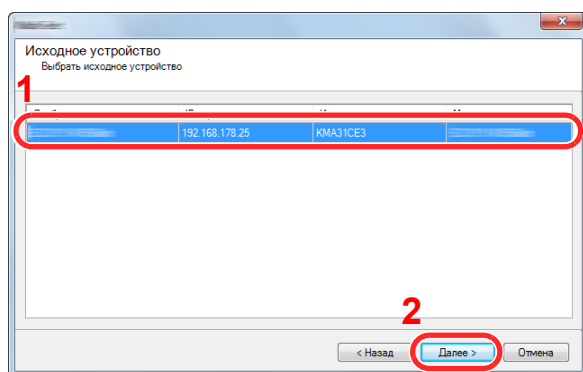

ПРИМЕЧАНИЕ

Если откроется окно "Вход с правами администратора", заполните поля "Вход с правами администратора" и "Пароль при входе" и щелкните [**ОК**]. Ниже приведены настройки по умолчанию:

Имя пользователя для регистрации	Admin
Пароль для регистрации	Admin

* Прописные и строчные буквы различаются (с учетом регистра).

- 6 Нажмите [**Сохранить в файл**].

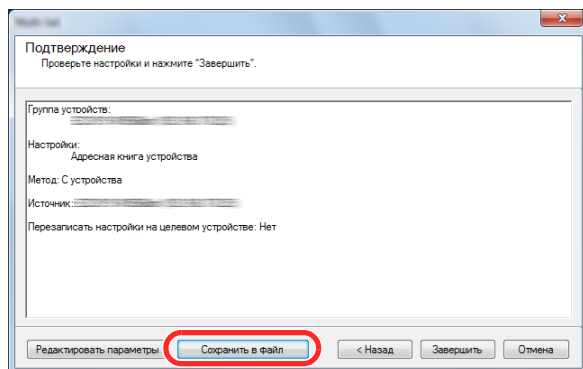

- 7 Укажите путь для сохранения файла, введите имя файла и нажмите [**Сохранить**]. Убедитесь, что в качестве "Типа файла" выбран "Файл XML".

- 8 После сохранения файла следует обязательно нажать [**Отмена**], чтобы закрыть окно.

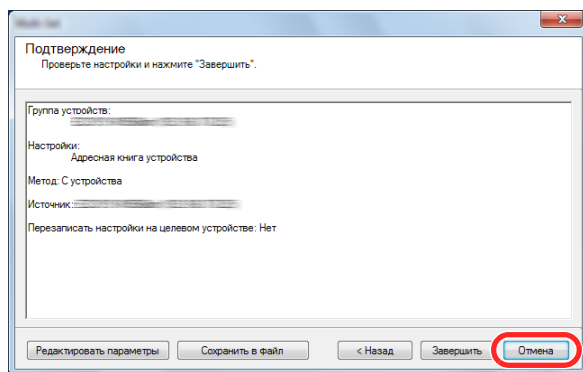

Обратите внимание, что при нажатии [**Готово**] будет выполнена запись данных в адресную книгу аппарата.

Запись данных адресной книги в аппарат

1 Запустите KYOCERA Net Viewer.

2 Загрузите данные адресной книги.

- 1 Щелкните правой кнопкой мыши на наименовании модели, на которую нужно передать адресную книгу, и выберите [**Дополнительно**] — [**Настроить несколько устройств**].

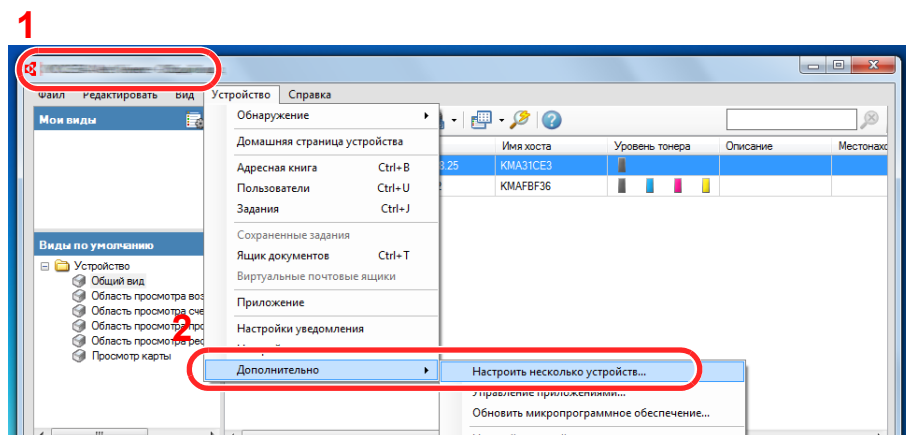

- 2 Щелкните [**Далее**].

- 3 Выберите [**Адресная книга устройства**] и нажмите [**Далее**].

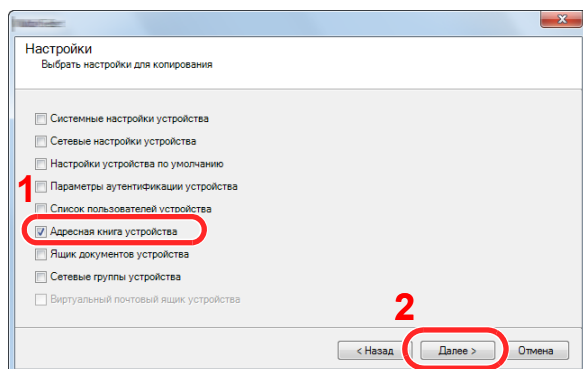

- 4 Выберите [**Создать из файла**] и снимите флажок с опции [**Перезаписать настройки на целевом устройстве**], затем нажмите [**Далее**].

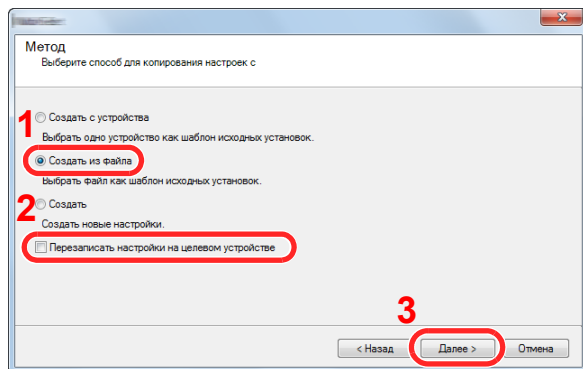

Если установить флажок [**Перезаписать настройки на целевом устройстве**], адресная книга аппарата будет перезаписана, начиная с записи № 1.

- 5 Щелкните [**Обзор**] и выберите файл резервной копии адресной книги, затем нажмите [**Далее**].

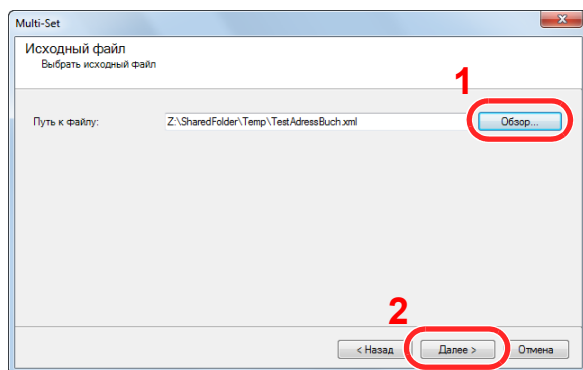

- 6 Щелкните [**Завершить**].

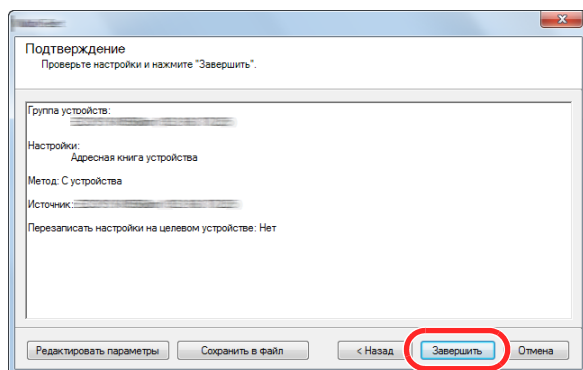

Начнется процесс записи данных адресной книги.

- 7 После завершения процесса записи нажмите [**Закрыть**].

3 Подготовка к использованию

В этой главе рассматриваются следующие операции.

Использование панели управления	3-2
Кнопки панели управления	3-2
Метод работы	3-3
Отображение оригиналов и бумаги	3-4
Экран справки	3-4
Загрузка бумаги	3-5
Указания по загрузке бумаги	3-6
Загрузка в кассеты	3-7
Загрузка бумаги в универсальный лоток	3-11
Указание формата бумаги и типа носителя	3-15
Стопор бумаги	3-19
Подготовка к отправке документа в общую папку на ПК	3-20
Создание примечания об имени компьютера и полного имени компьютера	3-20
Определение имени пользователя и полного имени домена	3-21
Создание общей папки, создание примечания об общей папке	3-22
Настройка брандмауэра Windows	3-26
Регистрация адресатов в адресной книге	3-30
Добавление адресата (Адресная книга)	3-30
Добавление адресата к клавише набора одним нажатием (Клавиша набора одним нажатием) ..	3-39

Использование панели управления

Кнопки панели управления

	Отображение экрана состояния/отмены задания.
	Отображение экрана ящика документов.
	Отображение экрана "Системное меню/Счетчик".
	Отображение экрана копирования.
	Отображает экран для отправки. Эту функцию можно изменить для отображения экрана адресной книги.
	Отображение экрана "ФАКС".

	Отображение меню функций для копирования, печати, передачи и ящика документов.
--	--

	Увеличивает или уменьшает числа на заданный шаг или позволяет выбрать меню на дисплее сообщений. Кроме того, перемещает курсор при вводе символов.
--	--

	Завершает функцию, или закрывает меню, или подтверждает введенные числа.
--	--

	Возвращает к предыдущему экрану.
--	----------------------------------

Дисплей сообщений.

Отображает меню параметров, состояние аппарата и сообщения об ошибках.

	Служит для ввода цифр и символов.
--	-----------------------------------

	Удаление введенных чисел и символов.
--	--------------------------------------

	Восстановление значений параметров по умолчанию.
--	--

	Отмена или приостановка выполняемого задания печати.
--	--

	Запуск операции копирования и сканирования, а также выполнение настройки.
--	---

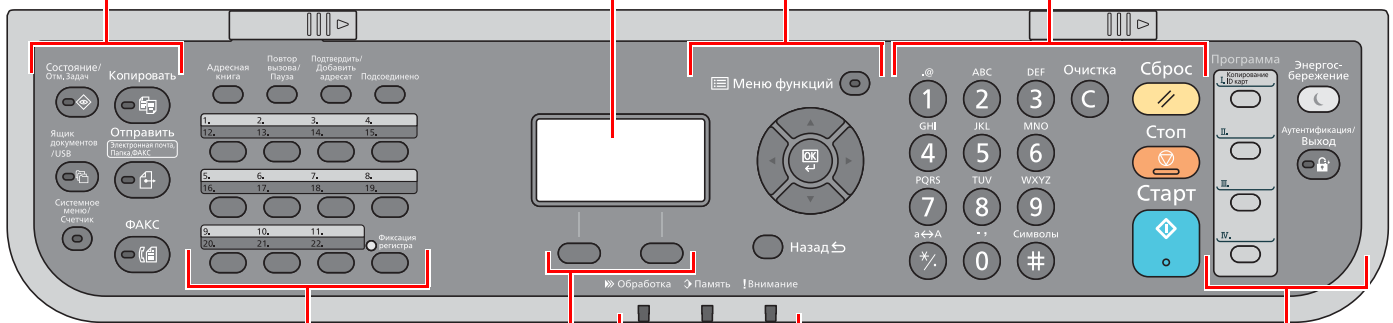

	Отображение экрана "Адресная книга".
	Выполняет вызов предыдущего адресата. Кроме того, используется для ввода паузы при наборе номера факса.
	Подтверждает или выбирает адресата.
	Переключает состояние трубки (трубка положена/поднята) при отправке факса вручную.
	Выполняет вызов адресата, зарегистрированного для клавиши набора одним нажатием.

Клавиша выбора: выбирает меню, отображаемое в нижней части экрана сообщений.

Обработка: мигает во время печати или приема/передачи.

Память: мигает во время получения аппаратом доступа к памяти аппарата, памяти факса или памяти USB (универсальной).

Внимание: светится или мигает при возникновении ошибки и остановке задания.

	Используется для сохранения или вызова программ.
--	--

	Перевод аппарата в режим ожидания. Выход из режима ожидания, если аппарат находится в нем.
--	--

	Выполняет аутентификацию при переключении пользователей и завершает сеанс для текущего пользователя (т. е. выполняет выход из системы).
--	---

Метод работы

В данном разделе объясняются способы работы с меню параметров на дисплее сообщений.

Отображение меню и настройка параметров

Для вызова меню параметров нажмите клавишу [Системное меню/Счетчик] или [Меню функций]. С помощью клавиши [▲], [▼], [◀], [▶], [OK] или [Назад] выберите меню и выполните настройку параметров.

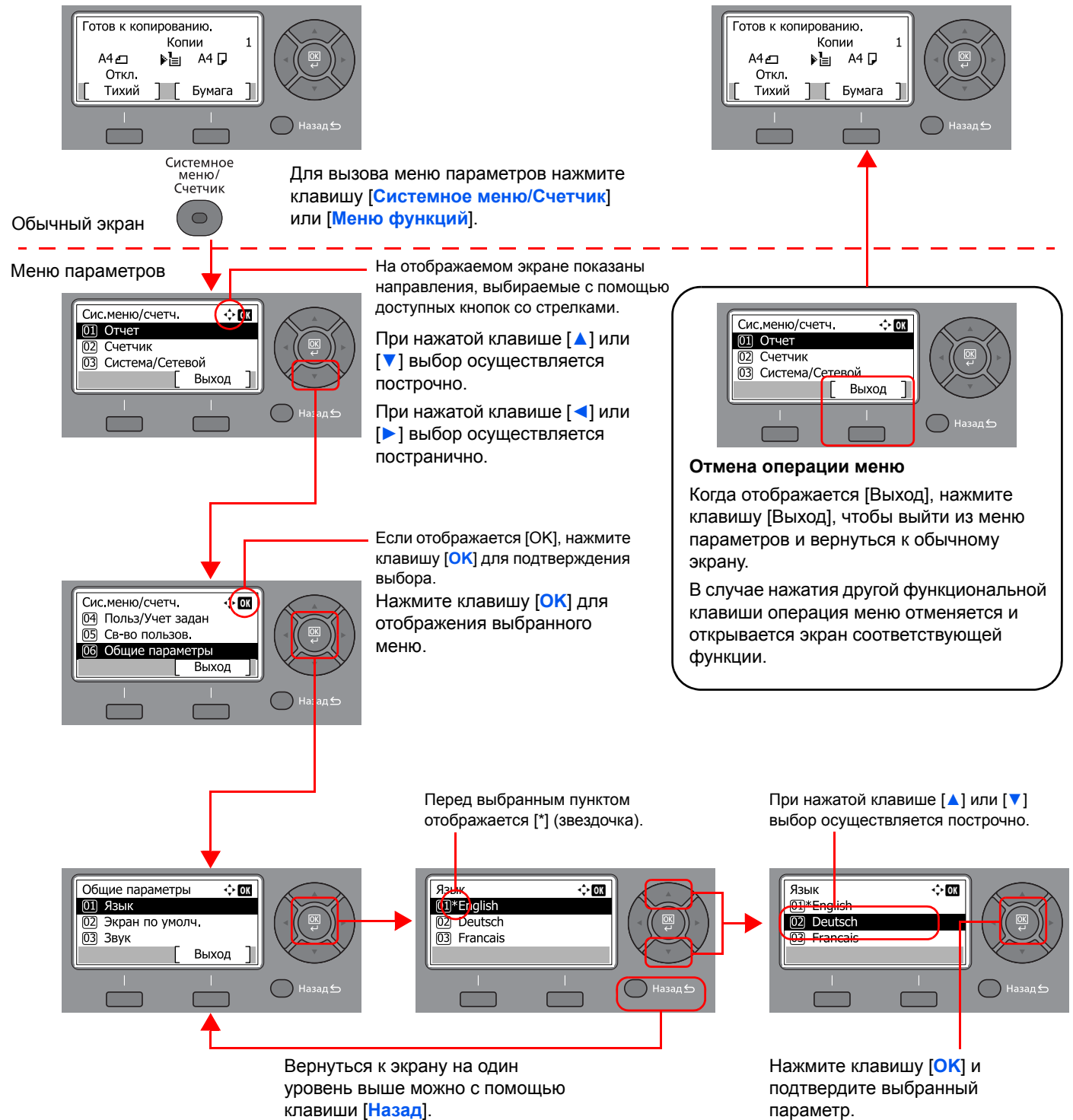

Отображение оригиналов и бумаги

На экране копирования отображается выбранное устройство подачи бумаги.

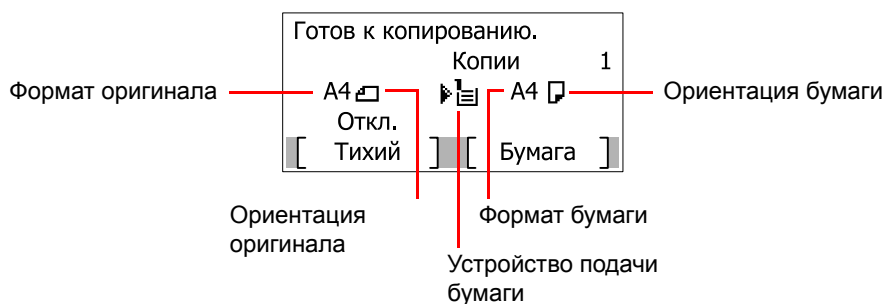

Экран справки

Если при эксплуатации аппарата возникли трудности, можно получить необходимые сведения о его работе с помощью панели управления.

Когда на экране сообщений отображается [Справка], нажмите [Справка], чтобы открыть экран справки. На экране справки показана работа аппарата.



Нажмите клавишу [▼], чтобы показать следующий шаг, или нажмите [▲], чтобы показать предыдущий шаг.

Нажмите клавишу [OK] для выхода из экрана справки.

Загрузка бумаги

Загрузите бумагу в кассеты или универсальный лоток.

Способы загрузки бумаги для каждой кассеты описаны на следующей странице.

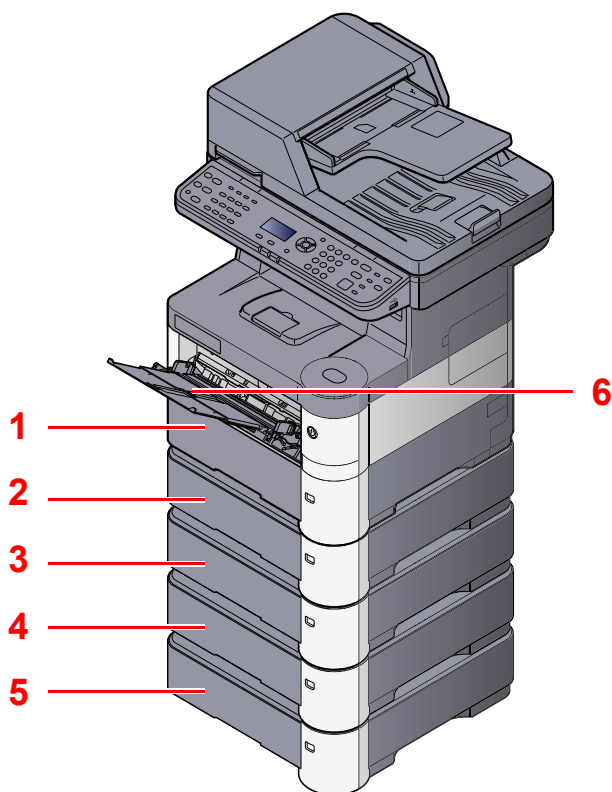

№	Имя	Стр.
1	Кассета 1	стр. 3-7
2	Кассета 2	стр. 3-7
3	Кассета 3	стр. 3-7
4	Кассета 4	стр. 3-7
5	Кассета 5	стр. 3-7
6	Универсальный лоток	стр. 3-11

ПРИМЕЧАНИЕ

- Допустимое количество листов варьируется в зависимости от условий эксплуатации и типа бумаги.
- Не следует использовать бумагу для струйных принтеров или бумагу, имеющую специальное покрытие. (Такая бумага может застрять или вызвать другие неисправности.)

Указания по загрузке бумаги

Вскрыв новую пачку, пролистайте бумагу (см. описание ниже), чтобы отделить листы друг от друга перед загрузкой.

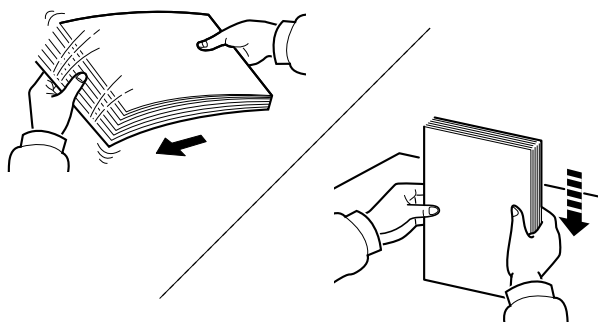

Продуйте пачку бумаги, после чего постучите ею по ровной поверхности.

Кроме того, проверьте следующее.

- Если бумага скручена или согнута, перед загрузкой ее следует распрямить. Скрученная или сложенная бумага может быть замята.
- Следите за тем, чтобы вынутая из пачки бумага не подвергалась воздействию высоких температур или высокой влажности, так как повышение содержания влаги в бумаге может вызвать проблемы. После загрузки бумаги в универсальный лоток или кассеты герметично закрывайте оставшуюся в пачке бумагу в фирменной упаковке.
- Если аппарат не будет использоваться в течение длительного времени, для защиты бумаги от воздействия влаги извлеките ее из кассет и герметично закройте в фирменной упаковке.

✓ ВАЖНО

Если вы собираетесь копировать на использованную (для печати) бумагу, убедитесь, что листы не скреплены скобами или скрепками. Это может привести к повреждению аппарата или стать причиной низкого качества изображения.

💡 ПРИМЕЧАНИЕ

Обратите внимание, что некоторые типы бумаги имеют склонность заминаться и могут защемиться в блоке вывода бумаги. При использовании специальной бумаги, например бланков, перфорированной бумаги или бумаги с предварительно нанесенной печатью (с логотипом, названием организации и т. п.), см. [Бумага на стр. 11-16](#).

Загрузка в кассеты

Кассеты могут содержать обычную, переработанную из отходов или цветную бумагу.

Кассеты 1—5 вмещают 500 листов обычной бумаги (80 г/м²).

Для получения подробной информации о поддерживаемых форматах бумаги см. [Выбор подходящей бумаги на стр. 11-17](#). По поводу настройки типа бумаги см. [Уст. типа носит. \(Установки типа носителя\) на стр. 8-24](#).

✓ ВАЖНО

- Кассеты могут содержать бумагу с плотностью от 60 до 120 г/м².
- Не загружайте в кассеты плотную бумагу с плотностью выше 120 г/м². Для бумаги с плотностью выше 120 г/м² используйте универсальный лоток.

1 Полностью вытяните кассету из аппарата.

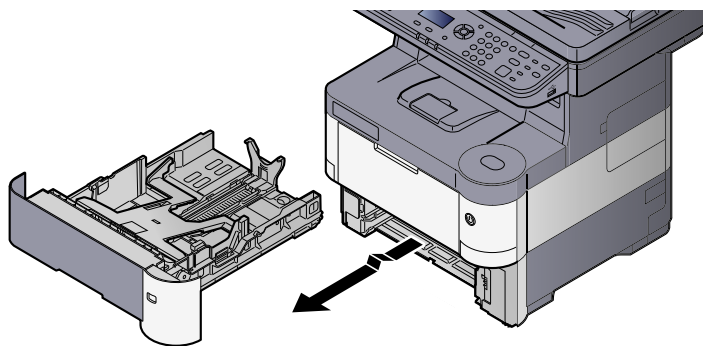

ПРИМЕЧАНИЕ

Вытягивая кассету из аппарата, убедитесь, что она поддерживается и не упадет.

2 Прижмите нижнюю пластину вниз до момента фиксации.

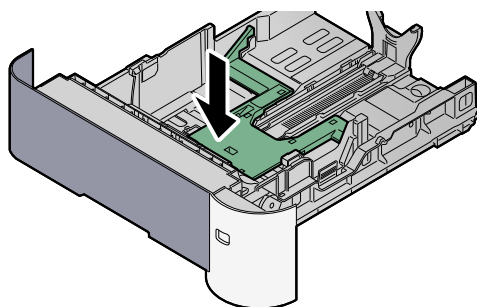

3 Отрегулируйте размер кассеты.

- 1 Отрегулируйте положение направляющих ширины бумаги на левой и правой сторонах кассеты. Нажмите на регулятор ширины бумаги и сдвиньте направляющие согласно требуемому размеру бумаги.

Форматы бумаги нанесены на кассете.

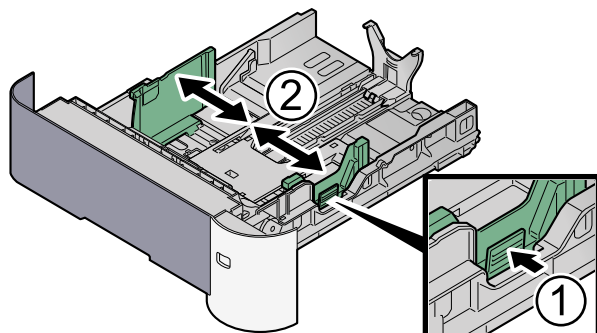

- 2 Отрегулируйте направляющую длины бумаги согласно требуемому размеру бумаги. Нажмите на регулятор длины бумаги и сдвиньте направляющие согласно требуемому размеру бумаги.

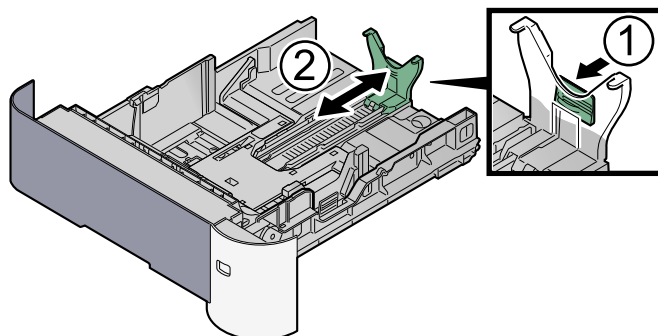

ПРИМЕЧАНИЕ

Если требуется использовать бумагу, длина которой превышает размеры листа А4, выдвиньте направляющую длины бумаги назад.

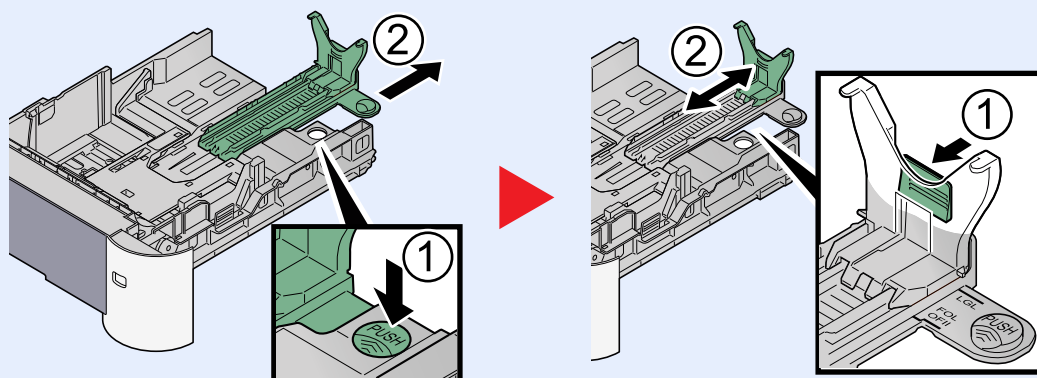

- 3 Поверните диск формата бумаги так, чтобы в окошке формата бумаги появился формат, который вы собираетесь использовать.

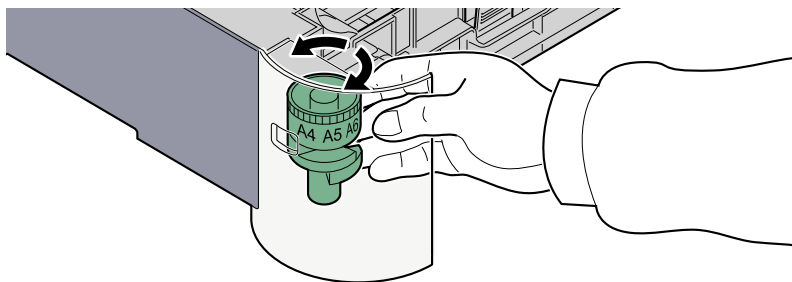

 **ПРИМЕЧАНИЕ**

Если диск формата бумаги установлен на "Other" (Другой), размер бумаги необходимо задать непосредственно на аппарате с помощью панели управления. См. [Указание формата бумаги и типа носителя для кассет на стр. 3-15](#).

4 Загрузите бумагу.

- 1 Продуйте пачку бумаги, после чего постучите ею по ровной поверхности. Данное действие предупреждает замятие бумаги и перекосы при печати.
- 2 Загрузите бумагу в кассету.

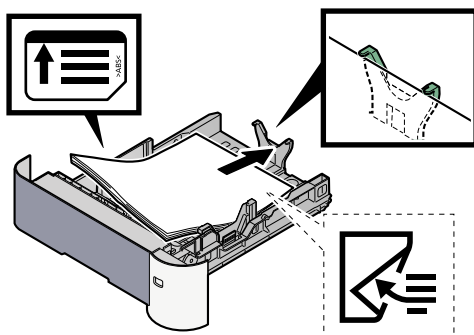

 **ВАЖНО**

- Загрузите бумагу стороной для печати вниз.
- После извлечения новой бумаги из упаковки продуйте стопку бумаги, прежде чем загружать ее в универсальный лоток. (См. [Указания по загрузке бумаги на стр. 3-6](#).)
- Перед загрузкой бумаги проверьте, чтобы она не была скручена или сложена. Скрученная или сложенная бумага может вызвать замятие.
- Убедитесь в том, что высота стопки загруженной бумаги не превышает указанный уровень (см. рисунок выше).
- Если бумага загружается без регулировки направляющих длины и ширины бумаги, возможен ее перекося или замятие.

5 **Осторожно задвиньте кассету назад.**

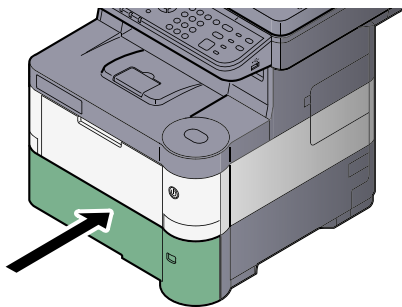

6 **Задайте тип загруженной в кассете бумаги с помощью панели управления.**



[Указание формата бумаги и типа носителя для кассет \(стр. 3-15\)](#)

Загрузка бумаги в универсальный лоток

Универсальный лоток может вместить до 100 листов обычной бумаги (80 г/м²).

Для получения подробной информации о поддерживаемых форматах бумаги см. [Выбор подходящей бумаги на стр. 11-17](#). По поводу настройки типа бумаги см. [Уст. типа носит. \(Установки типа носителя\) на стр. 8-24](#). Обязательно используйте универсальный лоток при печати на любой специальной бумаге.

✓ ВАЖНО

При использовании бумаги плотностью 106 г/м² или больше задайте тип бумаги "Плотная" и укажите плотность используемой бумаги.

Универсальный лоток имеет следующую емкость.

- Обычная бумага (80 г/м²), цветная бумага, бумага, переработанная из отходов: 100 листов
- Плотная бумага (от 106 до 220 г/м²): 5 листов
- Hagaki: 1 лист
- Конверт DL, Конверт C5, Конверт # 10 (коммерческий # 10), Конверт # 9 (коммерческий # 9), Конверт # 6 (коммерческий # 6), Конверт Monarch, Youkei 4, Youkei 2: 5 листов
- Прозрачная пленка: 1 лист

🔍 ПРИМЕЧАНИЕ

По поводу ввода формата при загрузке бумаги пользовательского формата см. раздел [Установка типа носителя и формата бумаги для универсального лотка \(Настройка универсального лотка\) на стр. 3-17](#).

Используя специальную бумагу, такую как прозрачная или плотная бумага, выберите тип носителя, как указано в разделе [Установка типа носителя и формата бумаги для универсального лотка \(Настройка универсального лотка\) на стр. 3-17](#).

1 Откройте универсальный лоток.

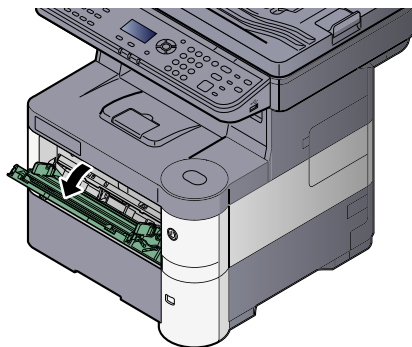

2 Вытяните поддерживающую секцию универсального лотка.

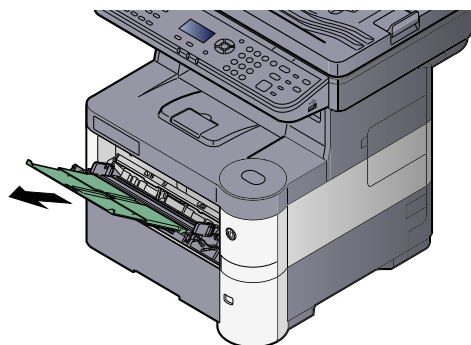

3 Отрегулируйте размер универсального лотка.

На универсальном лотке отмечены различные форматы бумаги.

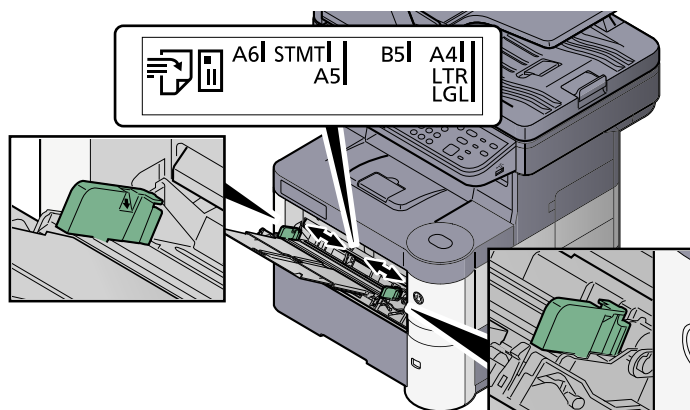

4 Загрузите бумагу.

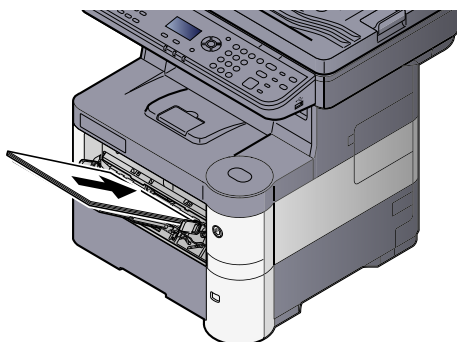

Вставьте бумагу вдоль направляющих ширины бумаги в лоток до упора.

После извлечения новой бумаги из упаковки продуйте стопку бумаги, прежде чем загружать ее в универсальный лоток.



[Указания по загрузке бумаги \(стр. 3-6\)](#)

✓ ВАЖНО

- Загружайте бумагу стороной для печати вверх.
- Скрученная бумага должна быть перед использованием расправлена.
- При загрузке бумаги в универсальный лоток убедитесь, что в лотке не осталась бумага от предыдущего задания. Если в универсальном лотке осталось небольшое количество бумаги, а вам необходимо добавить больше, вначале удалите из лотка оставшуюся бумагу, а затем добавьте ее к новой, перед тем как поместить назад в лоток.
- При наличии зазора между бумагой и направляющими ширины повторно отрегулируйте направляющие ширины, чтобы избежать перекоса листов при подаче и замятия бумаги.
- Убедитесь в том, что высота стопки загруженной бумаги не превышает указанный уровень (см. рисунок выше).

5 Задайте тип бумаги, загруженной в универсальный лоток, с помощью панели управления.



[Установка типа носителя и формата бумаги для универсального лотка \(Настройка универсального лотка\) \(стр. 3-17\)](#)

При загрузке конвертов или карточек в универсальный лоток

Переключение в режим печати на конвертах

Для печати на конверте выполните указанные ниже действия, чтобы переключиться в режим конвертов.

ПРИМЕЧАНИЕ

По завершении печати на конвертах верните рычаг для конвертов в привычное (нижнее) положение.

1 Откройте заднюю крышку.

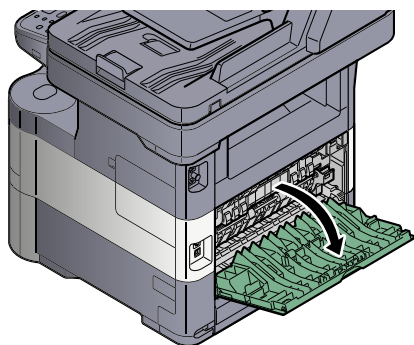

2 Поднимите рычаг для конвертов.

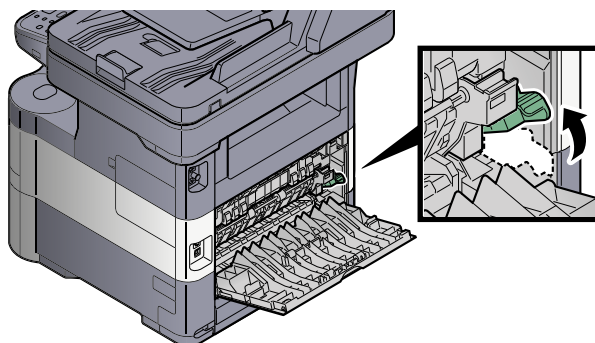

ВНИМАНИЕ

Термофиксатор, установленный внутри, очень горячий. Во избежание ожогов не дотрагивайтесь к нему руками.

3 Закройте заднюю крышку.

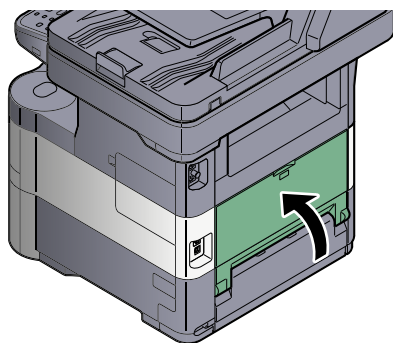

Загрузка конвертов или карточек

Загрузите бумагу стороной для печати вверх. Информацию о процедуре печати см. в документе **Printer Driver User Guide**.

Пример: При печати адреса.

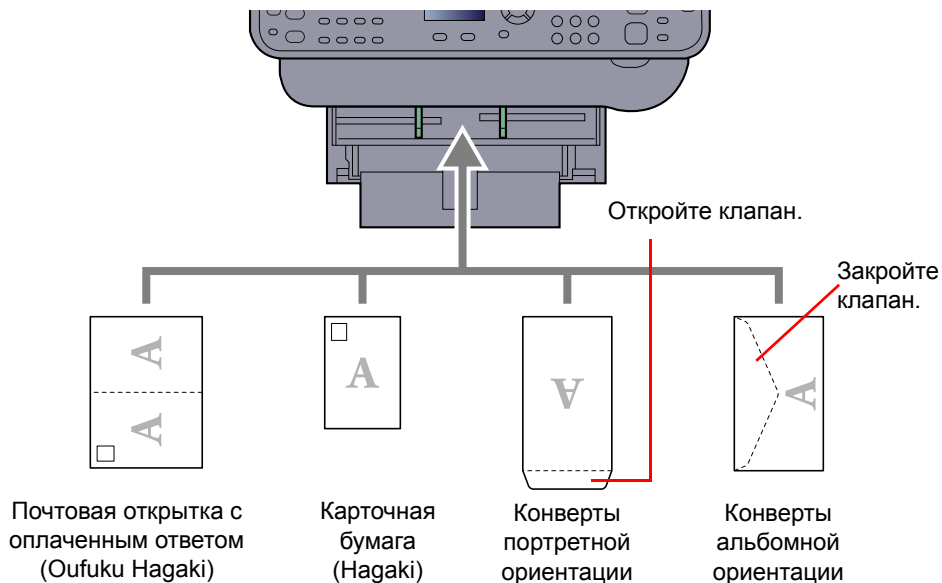

✓ ВАЖНО

- Используйте развернутую открытку с оплаченным ответом (Oufuku Hagaki).
- Загрузка конверта (ориентация и сторона загрузки) отличается для разных типов конвертов. При неправильной загрузке конверта печать может быть выполнена в неверном направлении или на стороне, не предназначенной для печати.

🔍 ПРИМЕЧАНИЕ

По поводу выбора типа конверта, загружаемого в универсальный лоток, см. информацию в разделе [Установка типа носителя и формата бумаги для универсального лотка \(Настройка универсального лотка\)](#) на стр. 3-17.

Указание формата бумаги и типа носителя

Настройкой формата бумаги для кассеты 1, универсального лотка и дополнительного податчика бумаги (кассеты 2—5) по умолчанию является "A4" или "Letter", а настройкой типа носителя по умолчанию — "Обычная".

Для изменения типа бумаги, используемой в кассетах, задайте формат бумаги и тип носителя. (См. [Указание формата бумаги и типа носителя для кассет на стр. 3-15](#).) Для изменения типа бумаги, используемой в универсальном лотке, задайте формат бумаги и тип носителя. (См. [Установка типа носителя и формата бумаги для универсального лотка \(Настройка универсального лотка\) на стр. 3-17](#).)

Указание формата бумаги и типа носителя для кассет

Укажите формат бумаги и тип бумажного носителя, который будет использоваться в кассетах.

Описание	Формат/тип
Формат кассеты 1 (до 5) ^{*1}	<p>Доступными вариантами являются следующие:</p> <p>Значение</p> <p>Кассета 1: A4, A5, B5, Folio, 216 × 340 мм, Letter, Legal, Statement, Executive, Oficio II, 16K, ISO B5, Конверт C5, Пользовательский</p> <p>Кассеты 2—5: A4, A5, B5, B6, Folio, 216 × 340 мм, Letter, Legal, Statement, Executive, Oficio II, 16K, ISO B5, Конверт # 10, Конверт # 9, Конверт # 6, Конверт Monarch, Конверт DL, Конверт C5, Oufuku Hagaki, Youkei 4, Youkei 2, Пользовательский</p>
Тип кассеты 1 (до 5) ^{*2}	<p>Выберите тип носителя.</p> <p>Значение</p> <p>Кассета 1: Обычная (от 60 до 105 г/м²), Черновая, Переработанная, С предварительной печатью^{*3}, Высокосортная, Цветная, Перфорированная^{*3}, Бланк^{*3}, Высококачественная, Пользовательский тип 1—8</p> <p>Кассеты 2—5: Обычная (от 60 до 105 г/м²), Черновая, Переработанная, С предварительной печатью^{*3}, Высокосортная, Цветная, Перфорированная^{*3}, Бланк^{*3}, Конверт, Высококачественная, Пользовательский тип 1—8</p>

*1 Данный параметр необходимо задать, только если диск формата бумаги на кассете установлен в положение "Other" (Другой).

*2 Для получения информации о выборе типа носителя, отличного от обычного, см. [Настр. ун. лотка \(Настройки универсального лотка\) на стр. 8-23](#). В случае настройки в качестве типа носителя бумаги такой плотности, которую нельзя загружать в кассету, этот тип носителя не отображается.

*3 По поводу печати на предварительно отпечатанной или перфорированной бумаге, а также на бланках см. [Деств со спецбум. на стр. 8-22](#).



ПРИМЕЧАНИЕ

- Принимаемые факсы могут печататься на приведенных ниже типах носителей. Обычная, Переработанная, Высокосортная, Цветная, Конверт, Плотная, Высококачественная, Черновая и Пользовательский тип 1—8
- Задайте формат бумаги в кассете, которая используется для приема факсов, следующим образом:
Для моделей с измерениями в дюймах: Letter, Legal, Statement
Для моделей с метрической системой единиц: A4, B5, A5, Folio
Если указанный выше параметр изменить, прием факсов будет невозможен.

1 Откройте экран.

- 1 Нажмите клавишу [**Системное меню/Счетчик**].

Системное
меню/
Счетчик



- 2 С помощью клавиши [▲] или [▼] выберите [Общие параметры] и нажмите клавишу [OK].

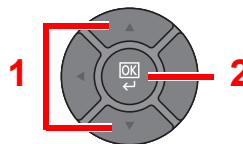
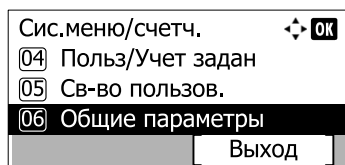

- 3 С помощью клавиши [▲] или [▼] выберите [Ориг./Пар. бум.] и нажмите клавишу [OK].

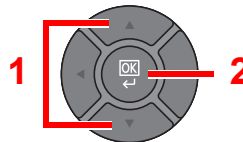
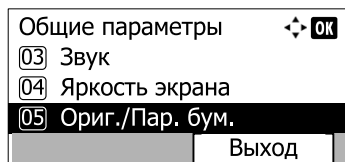

- 4 С помощью клавиш [▲] и [▼] выберите [Настр. кассеты 1 (до 5)] и нажмите клавишу [OK].

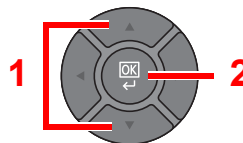
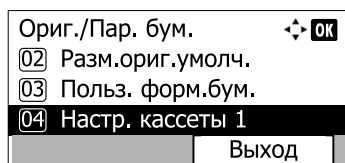

ПРИМЕЧАНИЕ

Пункты [Кассета 2]—[Кассета 5] отображаются, если установлен дополнительный податчик бумаги.

2 Укажите формат бумаги.

- 1 С помощью клавиш [▲] и [▼] выберите [Формат кассеты 1 (до 5)] и нажмите клавишу [OK].

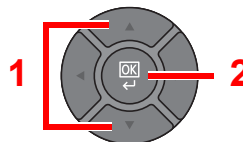
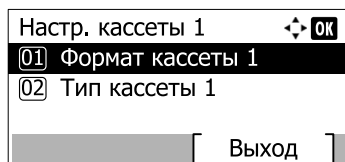

- 2 С помощью клавиши [▲] или [▼] выберите формат бумаги и нажмите клавишу [OK].

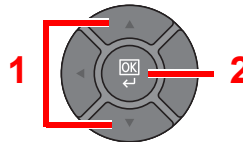
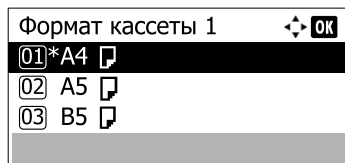

3 Выберите тип носителя.

- 1 С помощью клавиш [▲] и [▼] выберите [Тип кассеты 1 (до 5)] и нажмите клавишу [OK].

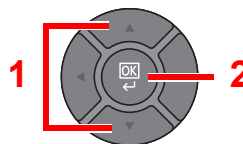
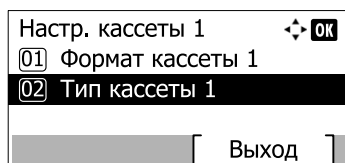

2 С помощью клавиши [▲] или [▼] выберите тип носителя и нажмите клавишу [OK].

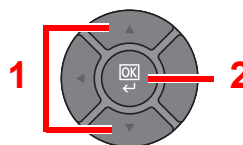
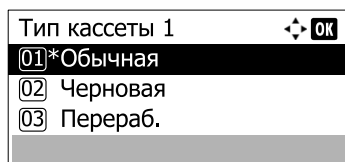

Установка типа носителя и формата бумаги для универсального лотка (Настройка универсального лотка)

Укажите формат бумаги и тип бумажного носителя, который будет использоваться в универсальном лотке.

Параметр	Описание
Разм. унив. лотка	Доступными вариантами являются следующие: Значение: A4, A5, A6, B5, B6, Folio, 216 × 340 мм, Letter, Legal, Statement, Executive, Oficio II, 16K, ISO B5, Конверт # 10, Конверт # 9, Конверт # 6, Конверт Monarch, Конверт DL, Конверт C5, Hagaki, Oufuku Hagaki, Youkei 4, Youkei 2, Пользовательский* ¹
Тип унив. лотка* ²	Выберите тип носителя. Значение: Обычная (60—105 г/м ²), Пленка, Черновая, Калька (60—63 г/м ²), Этикетки, Переработанная, С предварительной печатью* ³ , Высокосортная, Карточки, Цветная, Перфорированная* ³ , Бланк* ³ , Конверт, Плотная (106—220 г/м ²), Высококачественная, Пользовательский тип 1—8

*1 Указания по поводу того, как задать пользовательский формат бумаги, см. в [Польз. форм.бум. на стр. 8-21](#).

*2 По поводу выбора типа носителя, отличного от параметра "Обычная", см. [Настр. ун. лотка \(Настройки универсального лотка\) на стр. 8-23](#).

*3 По поводу печати на предварительно отпечатанной или перфорированной бумаге, а также на бланках см. [Дств со спецбум. на стр. 8-22](#).

ПРИМЕЧАНИЕ

- Принимаемые факсы могут печататься на приведенных ниже типах носителей. Обычная, Этикетки, Переработанная, Высокосортная, Калька, Цветная, Конверт, Карточки, Плотная, Высококачественная, Черновая и Пользовательский тип 1—8.
- Задайте формат бумаги в кассете, которая используется для приема факсов, следующим образом:
Для моделей с измерениями в дюймах: Letter, Legal, Statement
Для моделей с метрической системой единиц: A4, B5, A5, Folio
Если указанный выше параметр изменить, прием факсов будет невозможен.

1 Откройте экран.

1 Нажмите клавишу [Системное меню/Счетчик].

Системное
меню/
Счетчик



2 С помощью клавиши [▲] или [▼] выберите [Общие параметры] и нажмите клавишу [OK].

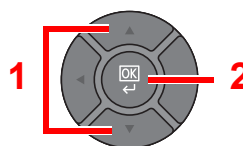
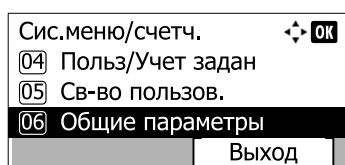

- 3 С помощью клавиши [▲] или [▼] выберите [Ориг./Пар. бум.] и нажмите клавишу [OK].

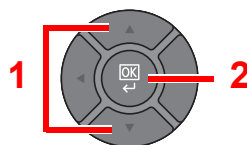
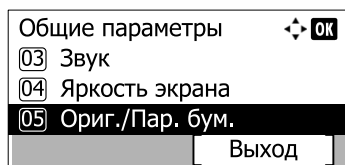

- 4 С помощью клавиши [▲] или [▼] выберите [Настр. ун. лотка] и нажмите клавишу [OK].

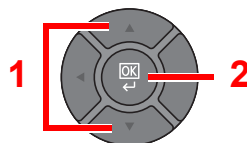
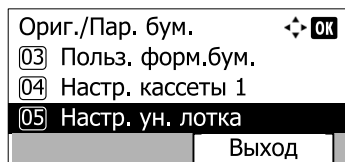

2 Укажите формат бумаги.

- 1 С помощью клавиши [▲] или [▼] выберите [Разм.унив.лотка] и нажмите клавишу [OK].

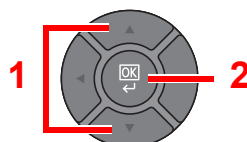
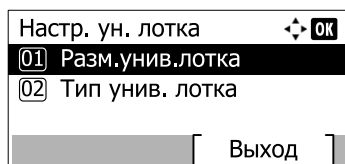

- 2 С помощью клавиши [▲] или [▼] выберите формат бумаги и нажмите клавишу [OK].

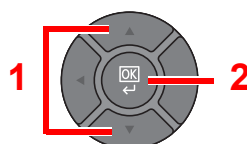
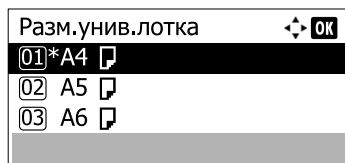

3 Выберите тип носителя.

- 1 С помощью клавиши [▲] или [▼] выберите [Тип унив. лотка] и нажмите клавишу [OK].

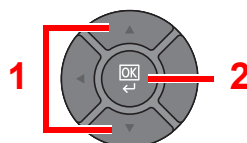
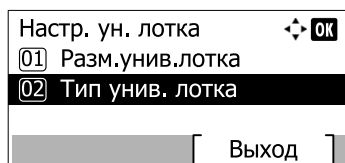

- 2 С помощью клавиши [▲] или [▼] выберите тип носителя и нажмите клавишу [OK].

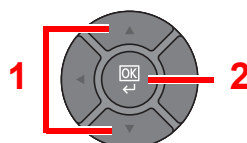
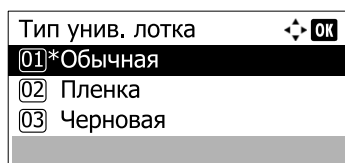

Стопор бумаги

При использовании бумаги, размер которой превышает габариты A4/Letter, откройте стопор бумаги, как показано на рисунке.

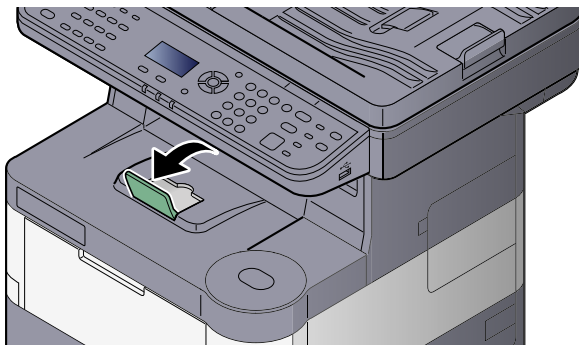

Подготовка к отправке документа в общую папку на ПК

Проверьте информацию, которую нужно ввести на аппарате, и создайте папку для получения документа на компьютере. В следующем объяснении используются снимки экрана Windows 7. Сведения на экране в других версиях Windows будут отличаться.



ПРИМЕЧАНИЕ

Выполните вход в систему Windows с использованием учетной записи администратора.

Создание примечания об имени компьютера и полного имени компьютера

Проверьте имя компьютера и полное имя компьютера.

1 Откройте экран.

В Windows нажмите **[Пуск]**, выберите **[Компьютер]**, а затем **[Свойства системы]**.



ПРИМЕЧАНИЕ

В Windows XP правой кнопкой мыши щелкните **[Мой компьютер]** и выберите **[Свойства]**. Отобразится диалоговое окно **[Свойства системы]**. В появившемся окне щелкните вкладку **[Имя компьютера]**.

В Windows 8 выберите в начальном экране рабочий стол, щелкните правой кнопкой мыши **[Компьютер]** в **[Библиотеки]**, затем выберите **[Свойства]**.

В Windows 8.1 выберите в начальном экране рабочий стол, щелкните правой кнопкой мыши **[Компьютер]** на экране **[Проводник]**, затем выберите **[Свойства]**. Также можно щелкнуть правой кнопкой мыши значок окна и выбрать **[Система]**.

2 Проверка имени компьютера.

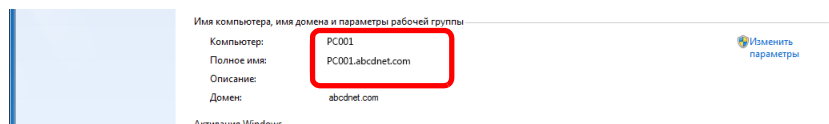

Проверьте имя компьютера и полное имя компьютера.

Пример вида экрана:

Компьютер: PC001

Полное имя: PC001.abcdnet.com

Windows XP:

Если полное имя компьютера не содержит точку (.), то полное имя компьютера и имя компьютера совпадают.

Если полное имя компьютера содержит точку (.), то текстовая строка перед точкой (.) в полном имени компьютера и есть имя компьютера.

Пример: PC001.abcdnet.com
PC001 — это Компьютер.
PC001.abcdnet.com — это полное имя.

После проверки имени компьютера нажмите кнопку  **[Заккрыть]**, чтобы закрыть экран **"Свойства системы"**.

В Windows XP после проверки имени компьютера нажмите кнопку **[Отмена]**, чтобы закрыть экран **"Свойства системы"**.

Определение имени пользователя и полного имени домена

Проверьте имя домена и имя пользователя для входа в Windows.

1 Откройте экран.

В меню [Пуск] Windows выберите [Все программы] (или [Программы]), [Стандартные] и затем [Командная строка].

В Windows 8 выберите чудо-кнопку начального экрана [Поиск] и откройте [Приложения], затем выберите [Командная строка].

Появится окно "Командная строка".

2 Проверьте правильность имени домена и имени пользователя.

В окне командной строки введите "net config workstation" и затем нажмите [Ввод].

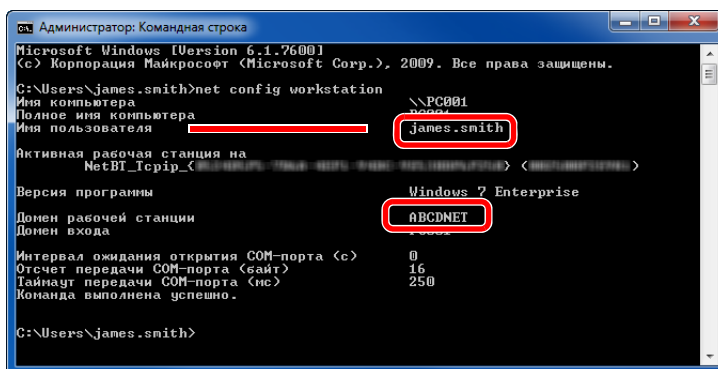

```
Администратор: Командная строка
Microsoft Windows [Version 6.1.7600]
(c) Корпорация Майкрософт (Microsoft Corp.), 2009. Все права защищены.

C:\Users\james.smith>net config workstation
Имя компьютера                \\PC001
Полное имя компьютера         PC001
Имя пользователя              james.smith
Активная рабочая станция на   NetBI_Tcpip_{...}
Версия программы              Windows 7 Enterprise
Домен рабочей станции        ABCDNET
Домен входа                    ...
Интервал ожидания открытия СОМ-порта (с) 0
Отсчет передачи СОМ-порта (байт) 16
Таймаут передачи СОМ-порта (мс) 250
Команда выполнена успешно.

C:\Users\james.smith>
```

Проверьте правильность имени пользователя и имени домена.

Пример вида экрана:

Имя пользователя: james.smith
Имя домена: ABCDNET

Создание общей папки, создание примечания об общей папке

Создайте общую папку на компьютере-адресате для получения документа.

ПРИМЕЧАНИЕ

При наличии рабочей группы в свойствах системы выполните указанные ниже настройки, чтобы ограничить доступ к папке, предоставив его только конкретному пользователю или конкретной группе.

- 1 В меню [Пуск] Windows выберите [Панель управления], [Оформление и персонализация], затем [Параметры папок].

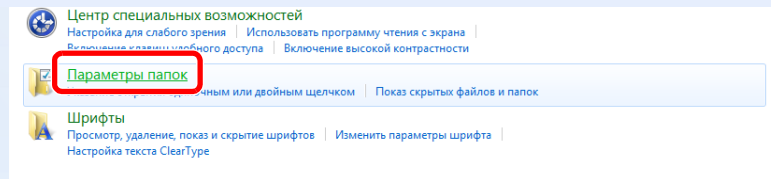

В Windows XP щелкните [Мой компьютер] и выберите [Свойства папки] в меню [Сервис].

В Windows 8 выберите в чудо-кнопках рабочего стола [Параметры] и выберите [Панель управления], [Оформление и персонализация] и затем [Параметры папок].

- 2

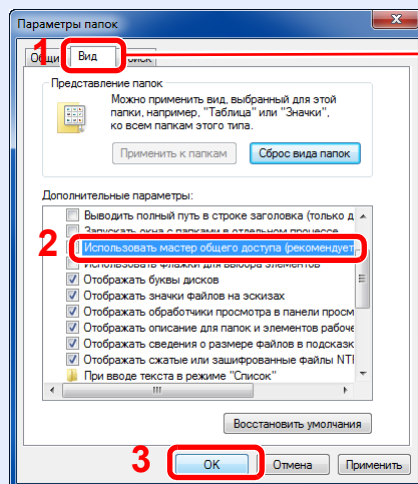

Убедитесь, что выбрана вкладка [Вид].

Уберите флажок с пункта [Использовать мастер общего доступа (рекомендуется)] в "Дополнительные параметры".

В Windows XP щелкните вкладку [Вид] и уберите флажок с пункта [Использовать простой общий доступ к файлам (рекомендуется)] в разделе "Дополнительные параметры".

1 Создание папки.

- 1 Создайте на своем компьютере папку.

Например, создайте папку с именем "scannerdata" на рабочем столе.

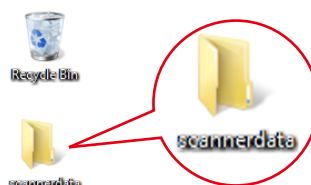

- Щелкните правой кнопкой мыши папку "scannerdata", выберите **[Доступ]** и **[Расширенная настройка]**. Нажмите кнопку **[Расширенная настройка]**.

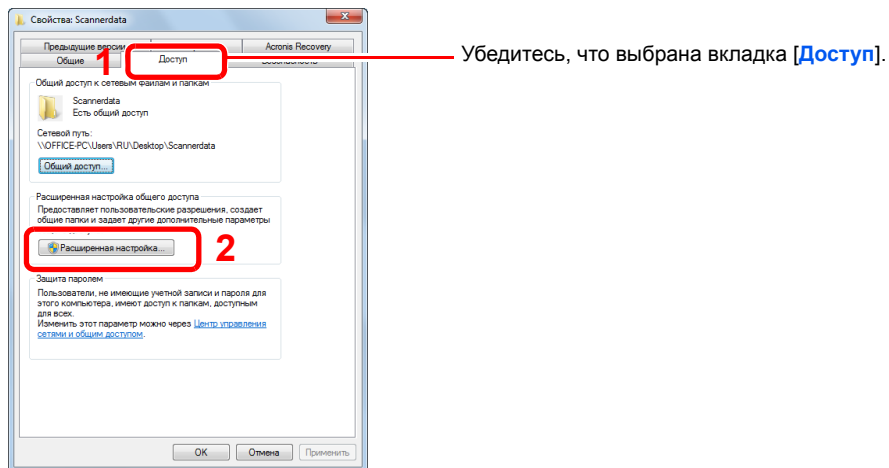

В Windows XP щелкните правой клавишей мышей папку "scannerdata" и выберите **[Общий доступ и безопасность]** (или **[Доступ]**).

2 Настройка прав доступа.

- Установите флажок **[Открыть общий доступ к этой папке]** и нажмите кнопку **[Разрешения]**.

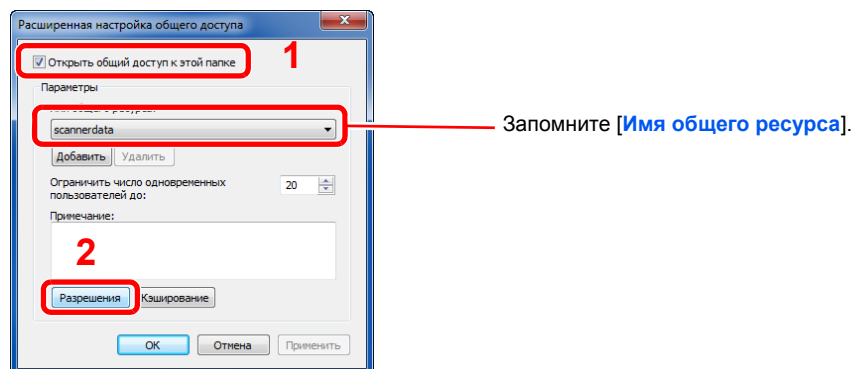

В Windows XP выберите **[Открыть общий доступ к этой папке]** и нажмите кнопку **[Разрешения]**.

- Нажмите кнопку **[Добавить]**.

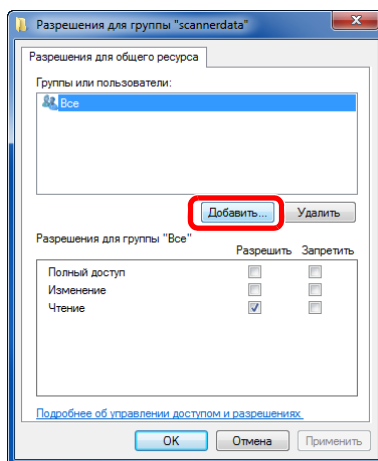

3 Задайте расположение.

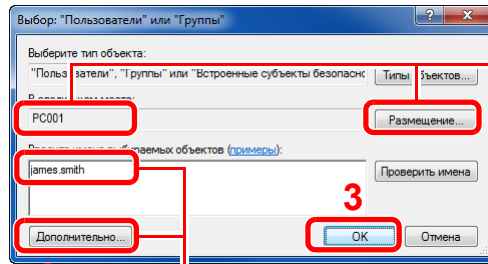

Введите в текстовое поле имя пользователя, которое вы запомнили на странице [Определение имени пользователя и полного имени домена на стр. 3-21](#), и нажмите [OK].

Также можно выбрать имя пользователя путем щелчка кнопки [Дополнительно] и указания требуемого пользователя.

1 Если имя компьютера, которое вы запомнили на странице [Создание примечания об имени компьютера и полного имени компьютера на стр. 3-20](#), совпадает с именем домена: если имя компьютера не показано в поле "Из этого места" нажмите кнопку [Размещение], выберите имя компьютера и нажмите кнопку [OK].

Пример: PC001

Если имя компьютера, которое вы запомнили на странице [Создание примечания об имени компьютера и полного имени компьютера на стр. 3-20](#), не совпадает с именем домена: Если в поле "Из этого места" не появляется текст после первой точки (.) в полном имени компьютера, которое вы запомнили, щелкните кнопку [Размещение], выберите текст после первой точки (.) и нажмите кнопку [OK].
Пример: abcdnet.com

4 Задайте полномочия доступа для выбранного пользователя.

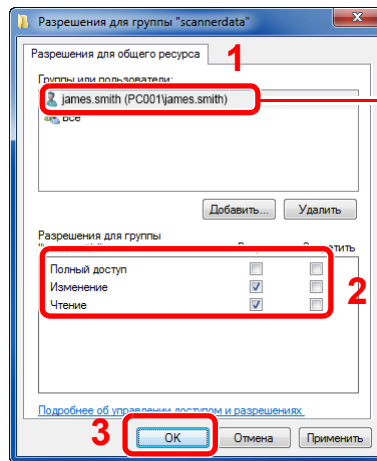

Выберите введенного пользователя.

Установите флажок [Разрешить] для разрешений "Изменение" и "Чтение" и нажмите [OK].

В Windows XP перейдите к шагу 6.

ПРИМЕЧАНИЕ

"Все" предоставляет разрешение на общий доступ каждому в сети. Для усиления безопасности рекомендуется выбрать "Все" и снять флажок [Разрешить] для разрешения "Чтение".

5 Нажмите кнопку [OK] на экране "Расширенная настройка", чтобы закрыть экран.

6 Проверьте сведения, заданные на вкладке [Безопасность].

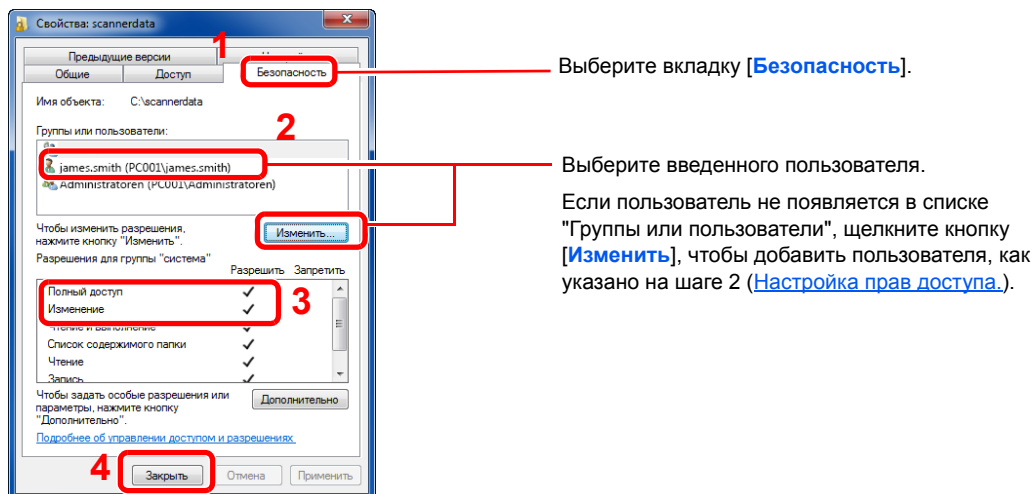

Убедитесь, что рядом с разрешениями [Изменение] и "Полный доступ" установлен флажок [Разрешить], и нажмите кнопку [Закреть].

В Windows XP убедитесь, что рядом с разрешениями [Изменение] и "Полный доступ" установлен флажок [Разрешить], и нажмите кнопку [ОК].

Настройка брандмауэра Windows

Разрешите общий доступ к файлам и принтерам и установите порт, используемый для передачи SMB.



ПРИМЕЧАНИЕ

Выполните вход в систему Windows с использованием учетной записи администратора.

1 Проверка файла и общий доступ к принтеру.

- 1 В меню [Пуск] Windows выберите [Панель управления], [Система и безопасность], затем [Разрешение запуска программы через брандмауэр Windows].

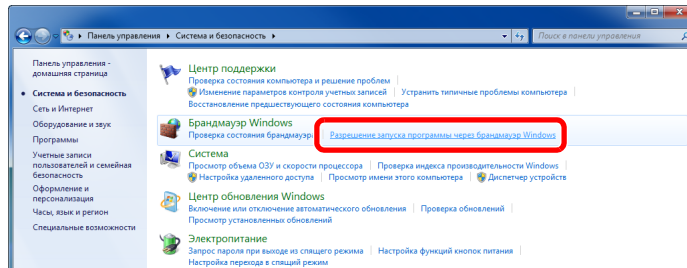

ПРИМЕЧАНИЕ

Если появится диалоговое окно "Контроль учетных записей", нажмите кнопку [Продолжить].

- 2 Установите флажок [Общий доступ к файлам и принтерам].

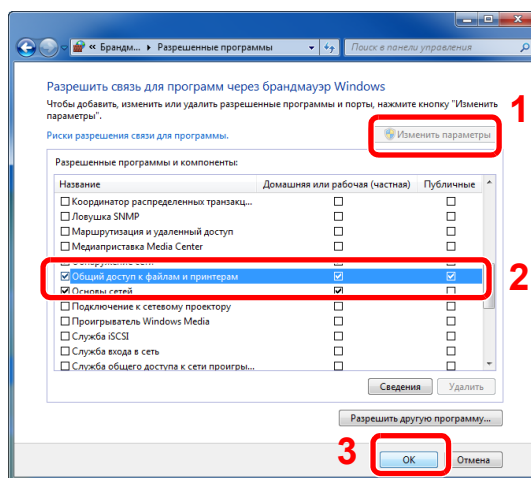

2 Добавление порта.

- 1 Из меню [Пуск] Windows выберите [Панель управления], [Система и безопасность], затем [Проверка состояния брандмауэра].

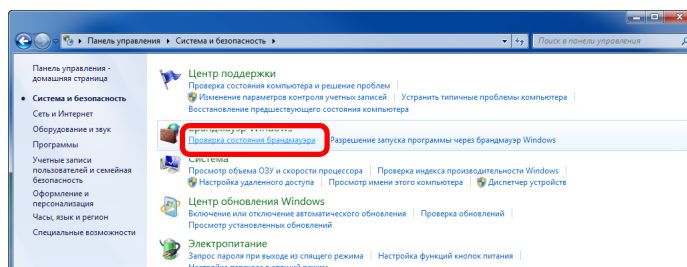

2 Выберите [**Дополнительные параметры**].

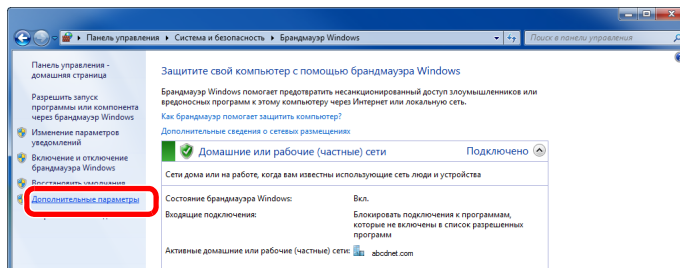

3 Выберите [**Правила для входящих подключений**].

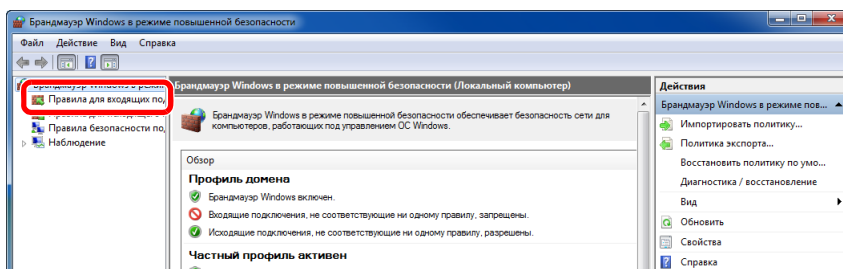

4 Выберите [**Создать правило**].

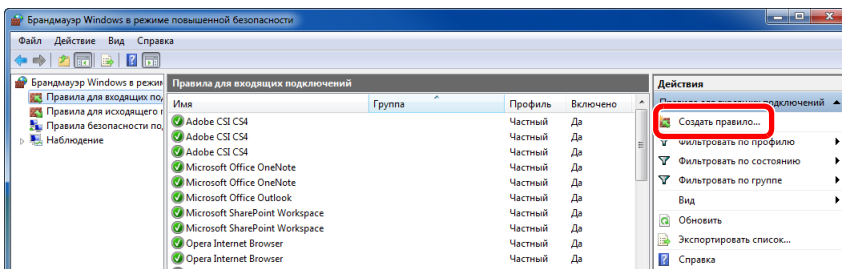

5 Выберите [**Для порта**].

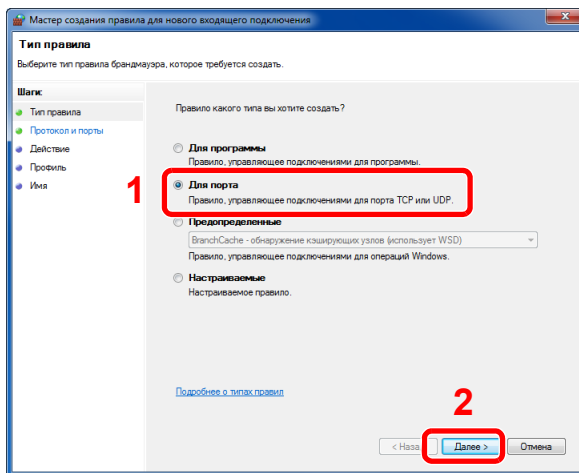

- 6 Выберите [TCP] в качестве порта, к которому будет применяться правило. После этого выберите [**Определенные локальные порты**] и введите "445", после чего щелкните [**Далее**].

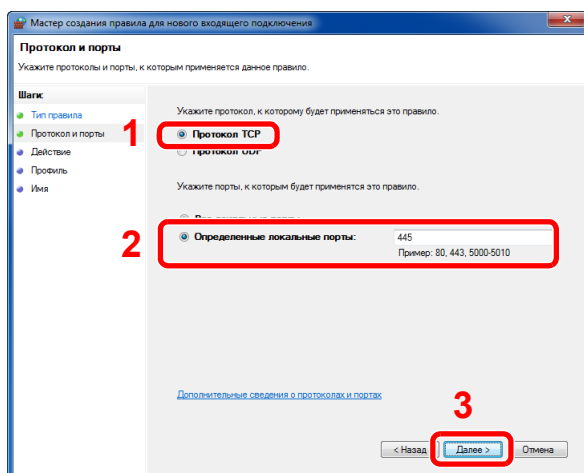

- 7 Выберите [**Разрешить подключение**] и щелкните кнопку [**Далее**].

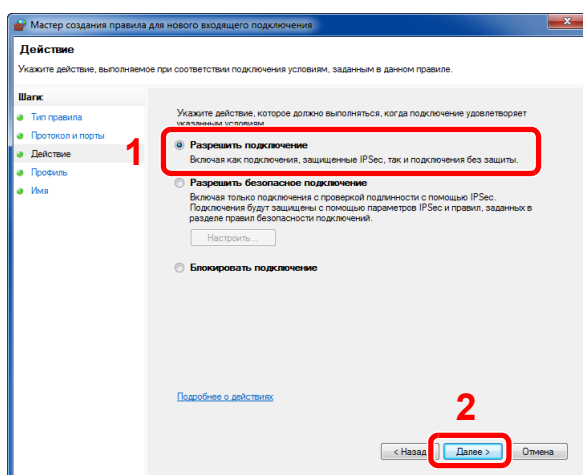

- 8 Убедитесь, что все флажки установлены, и щелкните кнопку [**Далее**].

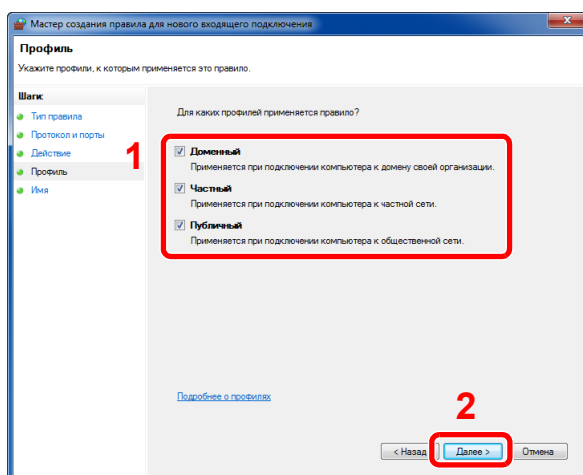

- 9 Введите "Сканировать в SMB" в "Имя" и нажмите [Готово].

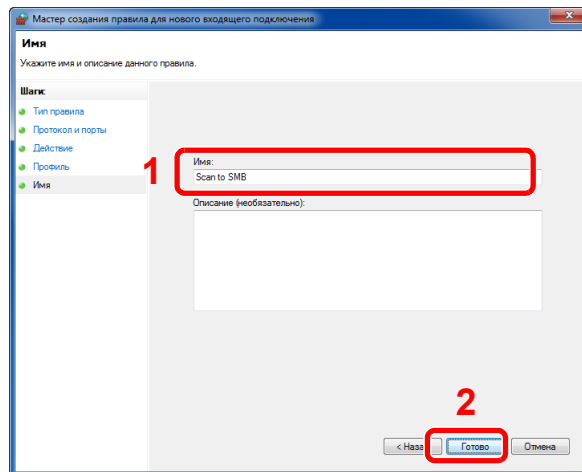

В Windows XP или Windows Vista

- 1 В Windows XP из меню [Пуск] выберите [Панель управления], затем [Брандмауэр Windows].
В Windows Vista из меню [Пуск] выберите [Панель управления], [Безопасность], затем [Включение и отключение брандмауэра Windows].
Если появится диалоговое окно "Контроль учетных записей", нажмите кнопку [Продолжить].
- 2 Перейдите на вкладку [Исключения] и нажмите кнопку [Добавить порт...].
- 3 Укажите настройки в "Добавить порт".
Введите любое имя в поле "Имя" (например, Сканировать в SMB). Это будет именем нового порта. Введите "445" в "Номер порта". Выберите [TCP] для "Протокол".
- 4 Нажмите кнопку [OK].

В Windows 8

- 1 В чудо-кнопках на рабочем столе щелкните [Параметры], [Панель управления], [Система и безопасность], затем [Брандмауэр Windows].
Если появится диалоговое окно "Контроль учетных записей", нажмите кнопку [Продолжить].
- 2 Настройте параметры, см. [Настройка брандмауэра Windows на стр. 3-26](#).

Регистрация адресатов в адресной книге

Сохраните часто используемых адресатов в адресную книгу или свяжите их с клавишами набора одним нажатием. Сохраненных адресатов можно изменять. Для адресатов доступны такие опции, как "Передача по электронной почте", "Передача в папку" и "Передача факса" (касается только устройств с установленной функцией факса).

ПРИМЕЧАНИЕ

Регистрацию и редактирование адресной книги также можно выполнять из Command Center RX.

 [Регистрация адресатов \(стр. 2-53\)](#)

Добавление адресата (Адресная книга)

Добавьте нового адресата в адресную книгу. Существует два метода регистрации: контакты и группы. При добавлении адреса группы введите имя группы и выберите членов группы из адресной книги.

ПРИМЕЧАНИЕ

Если включено управление регистрацией пользователей, адресатов в адресной книге можно будет регистрировать, только осуществив вход с правами администратора.

Контакт

Можно зарегистрировать максимум 200 адресов контактов. Каждый адрес может включать в себя такую информацию, как имя адресата, адрес электронной почты, путь к папке на сервере FTP, путь к папке на компьютере и номер факса (касается только устройств с установленной функцией факса).

1 Откройте экран.

- 1 Нажмите клавишу [Системное меню/Счетчик].

Системное
меню/
Счетчик



- 2 С помощью клавиш [▲] и [▼] выберите [Правка адресата] и нажмите клавишу [OK].

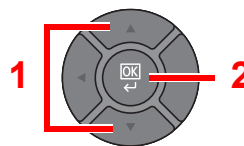
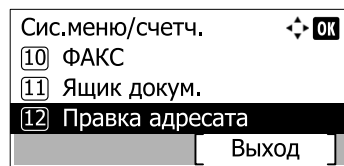

- 3 С помощью клавиш [▲] и [▼] выберите [Адр. книга] и нажмите клавишу [OK].

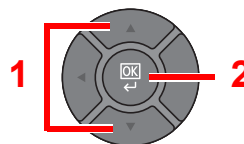
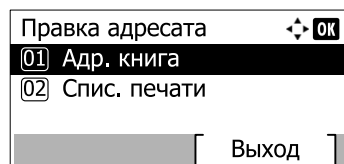

- 4 Нажмите [Меню].

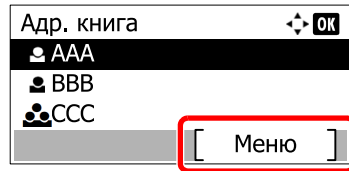

- 5 С помощью клавиш [▲] и [▼] выберите [Добавить адрес] и нажмите клавишу [OK].

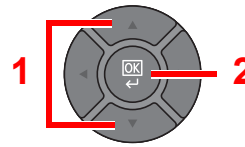
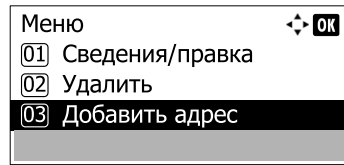

- 6 С помощью клавиш [▲] и [▼] выберите [Контакт] и нажмите клавишу [OK].

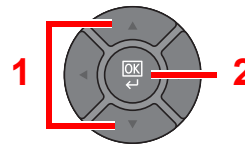
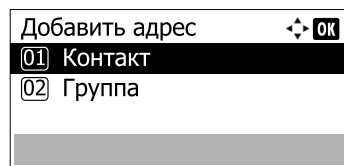

2 Добавление имени.

- 1 С помощью клавиш [◀] и [▶] выберите [Имя контакта] и нажмите [Изменить].

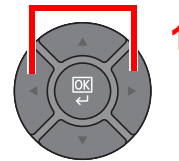
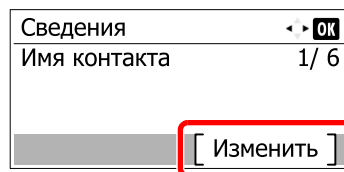

- 2 Введите имя адресата, отображаемое в адресной книге, и нажмите клавишу [OK].

Можно ввести до 32 символов.



ПРИМЕЧАНИЕ

Подробнее о вводе символов см. [Способ ввода символов на стр. 11-11.](#)

3 Добавление адреса.

Адрес e-mail

- 1 С помощью клавиш [◀] и [▶] выберите [Адрес e-mail] и нажмите [Изменить].

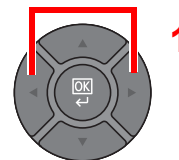
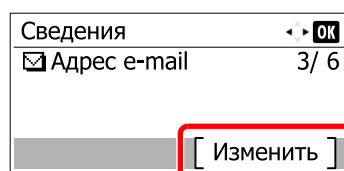

- 2 Введите адрес электронной почты и нажмите клавишу [OK].

Максимальная длина адреса — 128 символов.



ПРИМЕЧАНИЕ

Подробнее о вводе символов см. [Способ ввода символов на стр. 11-11.](#)

Адрес папки (SMB)

- 1 С помощью клавиш [◀] и [▶] выберите [Папка(SMB)] и нажмите [Изменить].



- 2 Задайте параметры "Имя хоста (SMB)", "Путь", "Имя пользов. при входе" и "Пароль при входе". Введите информацию для каждого пункта и нажмите клавишу [OK].

Расположенная ниже таблица перечисляет элементы, которые можно ввести.

ПРИМЕЧАНИЕ

Для имени компьютера, имени общего ресурса, имени домена и имени пользователя используйте информацию, которую вы запомнили при создании общей папки. Более подробно о создании общих папок см. в разделе [Подготовка к отправке документа в общую папку на ПК на стр. 3-20](#).

Параметр	Описание	Максимальное количество символов
Имя хоста (SMB)*1	Имя компьютера	Не более 64 символов
Путь	Имя общей папки Например, scannerdata При сохранении в папку внутри общей папки: имя общей папки\имя папки в общей папке	Не более 128 символов
Имя польз. д/вх.	Если имя компьютера и домена совпадают: Имя пользователя Например, james.smith Если имя компьютера и домена не совпадают: Имя домена/Имя пользователя Например, abcdnet\james.smith	Не более 64 символов
Пароль при входе	Пароль для входа в ОС Windows (с учетом регистра.)	Не более 64 символов

*1 Задайте номер порта, отличный от порта по умолчанию (445), используя формат "имя хоста: номер порта" (например, SMBhostname:140).
Чтобы ввести адрес в соответствии с протоколом IPv6, заключите его в квадратные скобки [].
(Пример: [3ae3:9a0:cd05:b1d2:28a:1fc0:a1:10ae]:140)

ПРИМЕЧАНИЕ

Подробнее о вводе символов см. [Способ ввода символов на стр. 11-11](#).

- 3 Появится экран подтверждения подключения. Нажмите [Да], чтобы отметить подключение (в противоположном случае — [Нет]).

После установления надежного соединения с адресатом отображается сообщение "Соединение установлено.". При отображении сообщения "Невозможно установить соединение." проверьте введенные данные.

Адрес папки (FTP)

- 1 С помощью клавиш [◀] и [▶] выберите [Папка(FTP)] и нажмите [Изменить].



- 2 Задайте параметры "Имя хоста (FTP)", "Путь", "Имя пользов. при входе" и "Пароль при входе". Введите информацию для каждого пункта и нажмите клавишу [OK].

Расположенная ниже таблица перечисляет элементы, которые можно ввести.

Параметр	Описание	Максимальное количество символов
Имя хоста (FTP)* ¹	Имя хоста или IP-адрес FTP-сервера	Не более 64 символов
Путь* ²	Путь к файлу, подлежащему сохранению Например, User\ScanData Если не указать путь, файл сохраняется в основном каталоге.	Не более 128 символов
Имя польз. д/вх.	Имя пользователя для входа на FTP-сервер	Не более 64 символов
Пароль при входе	Пароль регистрации на сервере FTP	Не более 64 символов

*1 Если нужно указать другой номер порта, отличающийся от стандартного (21), используйте "Имя хоста: номер порта" (пример: FTPhostname:140).

Чтобы ввести адрес в соответствии с протоколом IPv6, заключите его в квадратные скобки [].

(Пример: [3ae3:9a0:cd05:b1d2:28a:1fc0:a1:10ae]:140)

*2 Если сервер FTP работает под управлением ОС Linux/UNIX, путь с подпапкой указывается с использованием прямой (а не обратной) косой черты "/".



ПРИМЕЧАНИЕ

Подробнее о вводе символов см. [Способ ввода символов на стр. 11-11.](#)

- 3 Появится экран подтверждения подключения. Нажмите [Да], чтобы отметить подключение (в противоположном случае — [Нет]).

После установления надежного соединения с адресатом отображается сообщение "Соединение установлено.". При отображении сообщения "Невозможно установить соединение." проверьте введенные данные.

4 Введите номер адреса.

- 1 С помощью клавиш [◀] и [▶] выберите [Номер адреса] и нажмите [Изменить].



- С помощью клавиш [▲] и [▼] или цифровой клавиатуры введите номер адреса (от 1 до 250).

 **ПРИМЕЧАНИЕ**

Номер адреса представляет собой идентификатор для адресата. Возможен выбор любого из 200 доступных номеров контактов и 50 номеров групповых контактов.

Если заданный номер адреса уже используется, при нажатии клавиши [OK] появится сообщение об ошибке; в данном случае регистрация используемого номера невозможна.

5 Проверьте правильность ввода данных адресата и нажмите клавишу [OK].

Адресат будет добавлен в адресную книгу.

Группа

Объедините два и более контакта в группу. В то же время в группу можно добавлять адресатов. При добавлении групп в адресную группу можно добавить до 50 групп.

 **ПРИМЕЧАНИЕ**

Для добавления группы необходимо иметь отдельно добавленных адресатов. Для продолжения зарегистрируйте одного или нескольких адресатов. В одной группе могут регистрироваться до 100 отдельно зарегистрированных адресатов и суммарно до 5 папок назначения SMB и FTP.

1 Откройте экран.

- Нажмите клавишу [Системное меню/Счетчик].

Системное
меню/
Счетчик



- С помощью клавиш [▲] и [▼] выберите [Правка адресата] и нажмите клавишу [OK].

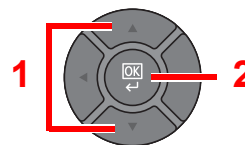
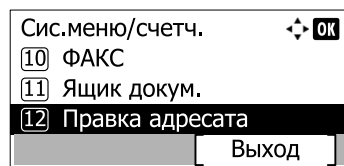

- С помощью клавиш [▲] и [▼] выберите [Адр. книга] и нажмите клавишу [OK].

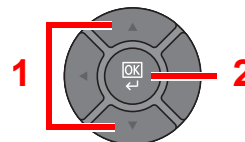
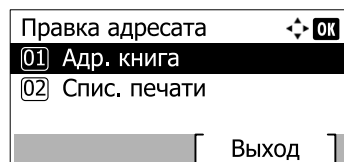

- Нажмите [Меню].

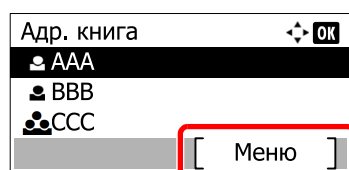

- 5 С помощью клавиш [▲] и [▼] выберите [Добавить адрес] и нажмите клавишу [OK].

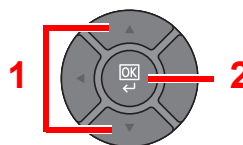
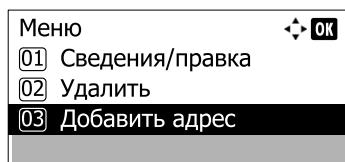

- 6 С помощью клавиш [▲] и [▼] выберите [Группа] и нажмите клавишу [OK].

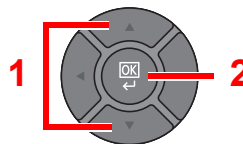
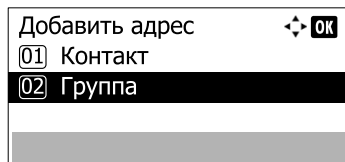

2 Добавление имени.

- 1 С помощью клавиш [◀] и [▶] выберите [Имя группы] и нажмите [Изменить].

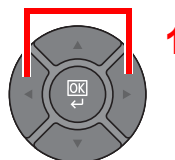
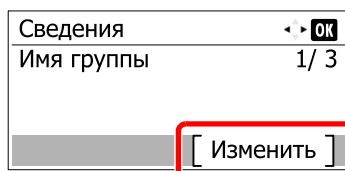

- 2 Введите имя группы, отображаемое в адресной книге, и нажмите клавишу [OK].

Можно ввести до 32 символов.



ПРИМЕЧАНИЕ

Подробнее о вводе символов см. [Способ ввода символов на стр. 11-11.](#)

3 Выбор участников (адресатов).

- 1 С помощью клавиш [◀] и [▶] выберите [Член группы] и нажмите [Изменить].

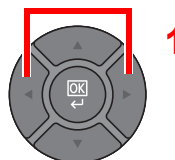
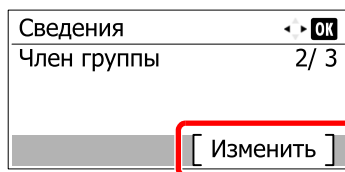

- 2 Нажмите [Меню].



- 3 С помощью клавиш [▲] и [▼] выберите [Добавить элемент] и нажмите клавишу [OK].

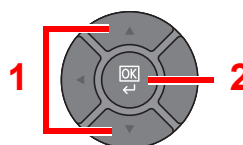
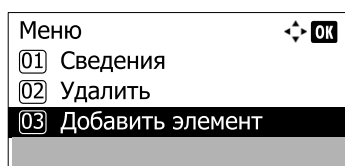

- С помощью клавиш [▲] и [▼] выберите участника, которого нужно добавить, и нажмите клавишу [OK].

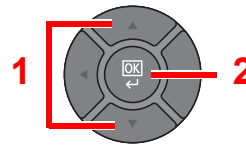
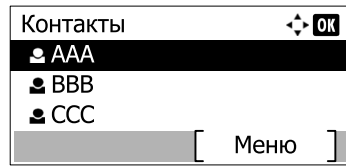

- Выберите регистрируемого адресата, принадлежащего к группе, из адресатов, зарегистрированных в адресах контакта, и нажмите клавишу [OK].

Выбранный участник группы добавляется в группу.

Можно добавлять участников, повторяя шаги с 3-2 по 3-5.



ПРИМЕЧАНИЕ

Нажмите [Меню] и выберите [Найти(Имя)], чтобы осуществить поиск по имени.

- Нажмите клавишу [Назад].

4 Введите номер адреса.

- С помощью клавиш [◀] и [▶] выберите [Номер адреса] и нажмите [Изменить].

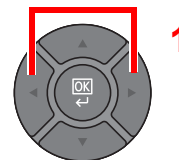
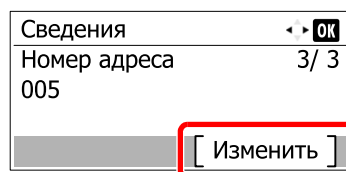

- С помощью клавиш [▲] и [▼] или цифровой клавиатуры введите номер адреса (от 1 до 250).



ПРИМЕЧАНИЕ

- Номер адреса представляет собой идентификатор для адресата. Возможен выбор любого из 200 доступных номеров контактов и 50 номеров групповых контактов.
- Если заданный номер адреса уже используется, при нажатии клавиши [OK] появится сообщение об ошибке; в данном случае регистрация использующегося номера невозможна.

5 Нажмите клавишу [OK].

Группа добавлена в адресную книгу.

Редактирование и удаление записей адресной книги

Редактируйте и удаляйте адресатов (контакты), добавленных в адресную книгу.

1 Откройте экран.

- Нажмите клавишу [Системное меню/Счетчик].

Системное
меню/
Счетчик



- С помощью клавиш [▲] и [▼] выберите [Правка адресата] и нажмите клавишу [OK].

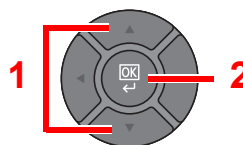
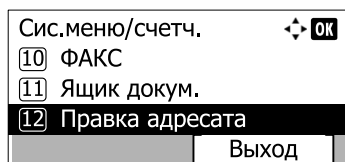

- С помощью клавиш [▲] и [▼] выберите [Адр. книга] и нажмите клавишу [OK].

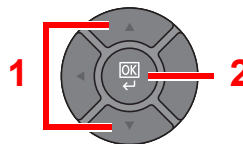
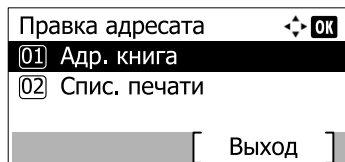

2 Редактирование или удаление адресата.

Редактирование контакта

- С помощью клавиш [▲] и [▼] выберите адресата (из контактов), которого необходимо отредактировать, и нажмите клавишу [OK].

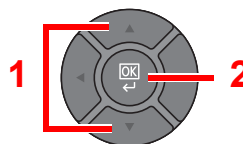
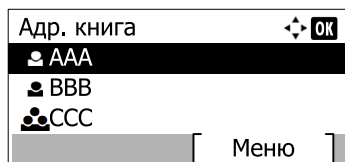

ПРИМЕЧАНИЕ

Нажмите [Меню] и выберите [Найти(Имя)], чтобы осуществить поиск по имени.

- Измените параметр "Имя контакта", тип и адрес адресата, а также "Номер адреса". Для получения более подробной информации см. [Контакт на стр. 3-30](#).
- После завершения внесения изменений нажмите клавишу [OK].
- Для регистрации измененного адресата нажмите [Да] на экране подтверждения изменения.

Редактирование группы

- С помощью клавиш [▲] и [▼] выберите группу, которую необходимо изменить, и нажмите клавишу [OK].

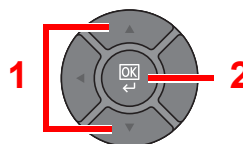
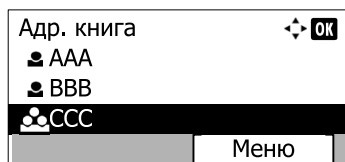

- Измените параметры "Имя группы" и "Номер адреса". Для получения более подробной информации см. [Группа на стр. 3-34](#).

- 3 С помощью клавиш [◀] и [▶] выберите [Член группы] и нажмите [Изменить].

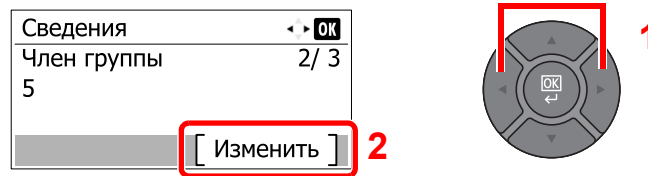

- 4 Для удаления адресата из группы нажимайте клавиши [▲] и [▼], чтобы выбрать адресата, после чего нажмите [Меню].

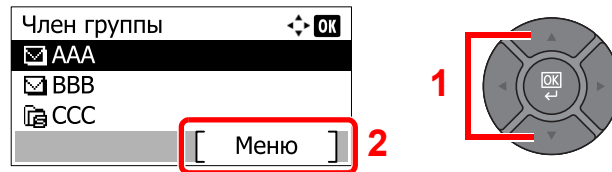

ПРИМЕЧАНИЕ

Для отображения подробной информации об адресате выберите адресата и нажмите клавишу [OK].

- 5 С помощью клавиш [▲] и [▼] выберите [Удалить] и нажмите клавишу [OK].

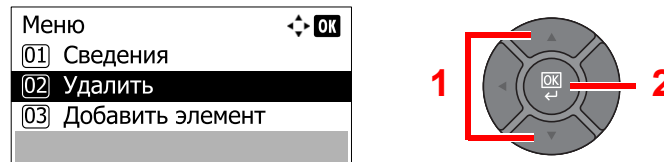

Для добавления адресата нажмите [Добавить элемент]. Для получения более подробной информации см. [Группа на стр. 3-34](#).

- 6 Для подтверждения удаления нажмите [Да] на экране.
 7 После завершения внесения изменений нажмите клавишу [OK].
 8 Для регистрации измененной группы нажмите [Да] на экране подтверждения изменения.

Удаление контакта или группы

- 1 Нажимайте клавиши [▲] и [▼], чтобы выбрать адресата (из контактов) или группу для удаления, после чего нажмите [Меню].

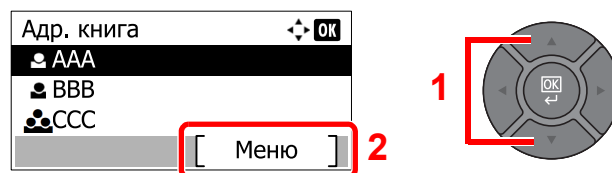

- 2 С помощью клавиш [▲] и [▼] выберите [Удалить] и нажмите клавишу [OK].

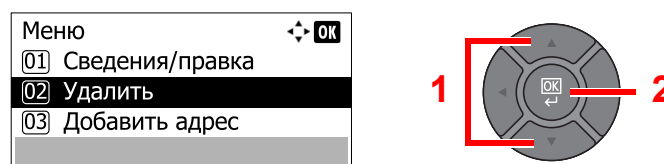

- 3 Для подтверждения удаления нажмите [Да] на экране.

Добавление адресата к клавише набора одним нажатием (Клавиша набора одним нажатием)

Назначайте нового адресата (контакт или группу) клавише набора одним нажатием. Можно зарегистрировать максимум 22 адресатов.

ПРИМЕЧАНИЕ

- Цифры от 1 до 11 представляют собой клавиши набора одним нажатием, когда индикатор [Фиксация регистра] выключен. Цифры от 12 до 22 представляют собой клавиши набора одним нажатием, когда индикатор [Фиксация регистра] включен с помощью нажатия клавиши [Фиксация регистра].
- Об использовании клавиш набора одним нажатием см. [Задание адресата на стр. 5-16](#).
- Можно добавлять клавиши набора одним нажатием и изменять их настройки из Command Center RX.

 [Регистрация адресатов \(стр. 2-53\)](#)

1 Выберите клавишу набора одним нажатием для регистрации.

- 1 На экране отправки или факса нажмите клавишу набора одним нажатием, для которой необходимо зарегистрировать адресата, и удерживайте ее нажатой в течение не менее 2 секунд.

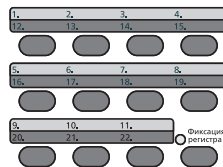

- 2 С помощью клавиш [▲] и [▼] выберите номер клавиши и нажмите клавишу [OK].

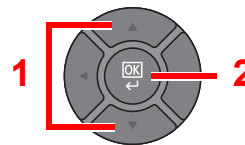
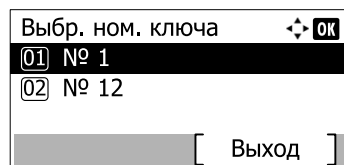

Выберите клавишу набора одним нажатием, которой не присвоен ни один адресат.

2 Выберите адресатов.

- 1 Нажмите клавишу [▲] или [▼], чтобы выбрать из адресной книги адресата (контакт или группу), которого необходимо назначить для клавиши набора одним нажатием.

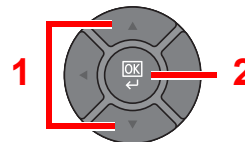
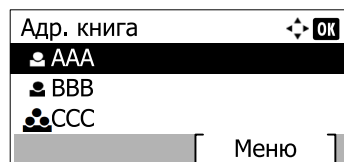

ПРИМЕЧАНИЕ

Нажмите [Меню] и выберите [Найти(Имя)], чтобы осуществить поиск по имени.

- 2 Выберите адресата, которого необходимо зарегистрировать для клавиши набора одним нажатием, из зарегистрированных адресатов и нажмите клавишу [OK].

3 Нажмите клавишу [OK].

Клавише набора одним нажатием будет присвоен адресат.

Редактирование и удаление клавиши набора одним нажатием

Изменяйте/удаляйте адресатов, привязанных к клавише набора одним нажатием.

1 Выберите клавишу набора одним нажатием для редактирования или удаления.

- 1 Нажмите клавишу набора одним нажатием, которую необходимо изменить или удалить, и удерживайте ее нажатой в течение не менее 2 секунд.

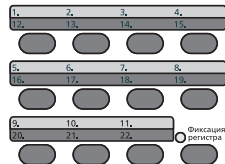

- 2 С помощью клавиш [▲] и [▼] выберите номер клавиши и нажмите клавишу [OK].

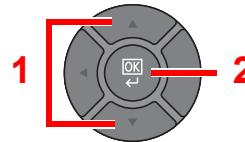
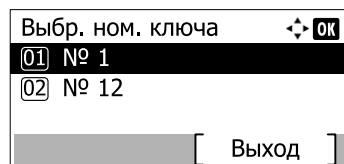

При выборе незарегистрированной клавиши набора одним нажатием отображается адресная книга. Клавишу набора одним нажатием можно зарегистрировать, выбрав адресата из адресной книги.

2 Редактирование или удаление адресата.

Изменение зарегистрированной информации

- 1 С помощью клавиш [▲] и [▼] выберите [Изменить] и нажмите клавишу [OK].

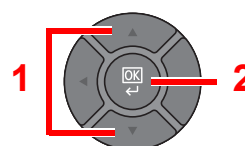
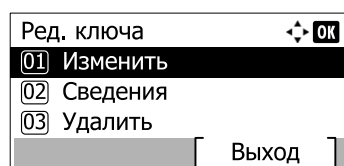

ПРИМЕЧАНИЕ

Для отображения подробной информации об адресате выберите [Сведения] и нажмите клавишу [OK].

- 2 С помощью клавиш [▲] и [▼] выберите нового адресата и нажмите клавишу [OK].
- 3 Для регистрации измененного адресата нажмите [Да] на экране подтверждения изменения.

Удаление зарегистрированной информации

- 1 С помощью клавиш [▲] и [▼] выберите [Удалить] и нажмите клавишу [OK].

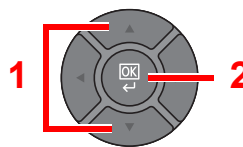
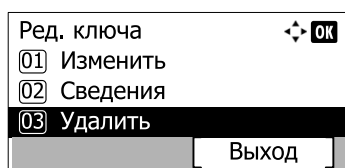

- 2 Чтобы подтвердить удаление данных, зарегистрированных для клавиши набора одним нажатием, нажмите на экране [Да].

4 Печать с ПК

В этой главе рассматриваются следующие темы.

Печать с ПК	4-2
Печать на нестандартных форматах бумаги	4-4
Экран параметров печати драйвера принтера	4-5
Справка по драйверу принтера	4-6
Изменение стандартных настроек драйвера принтера (Windows 7)	4-6
Отмена печати с компьютера	4-6
Печать с помощью AirPrint	4-7
Печать данных, сохраненных на принтере	4-8
Определение ящика заданий с помощью компьютера и сохранение задания печати	4-8
Печать документов из ящика конфиденциальной печати	4-8
Печать документа из ящика сохраненных заданий	4-12
Печать документа из ящика быстрых копий	4-15
Печать документов из ящика проверки и удержания	4-18

Печать с ПК

Для печати документов из приложений выполните следующие шаги.

В данном разделе приводится методика печати с помощью драйвера KX DRIVER.

ПРИМЕЧАНИЕ

- Для печати приложений из документов установите на свой компьютер драйвер принтера с прилагаемого диска DVD (Product Library).
- В некоторых средах в нижней части драйвера принтера отображаются текущие настройки.

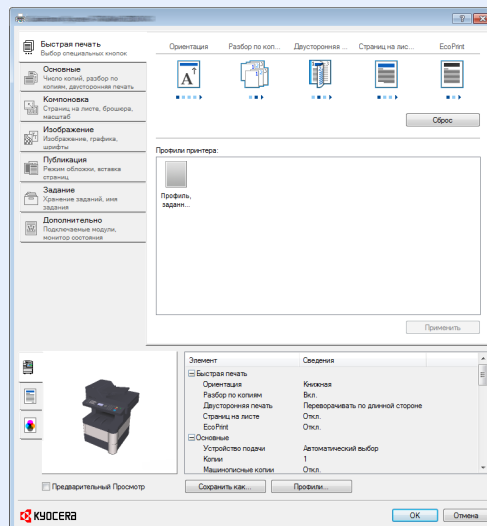

- При печати карточек или конвертов необходимо загрузить карточки или конверты до начала следующей процедуры.
(См. [При загрузке конвертов или карточек в универсальный лоток на стр. 3-13.](#))

1 Откройте экран.

В приложении щелкните меню [Файл] и выберите [Печать].

2 Настройте параметры.

- 1 Выберите аппарат из меню "Имя" и щелкните кнопку [Свойства].

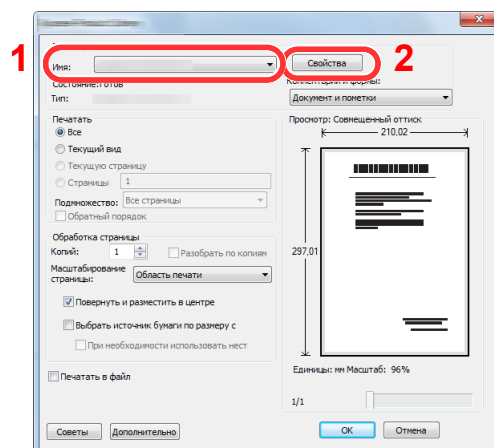

2 Выберите вкладку **[Основные]**.

3 Щелкните меню "Формат области печати" и выберите формат бумаги для печати.

Если нужно загрузить бумагу формата, не входящего в список аппарата, например карточки или конверты, необходимо зарегистрировать формат бумаги.

 [Печать на нестандартных форматах бумаги \(стр. 4-4\)](#)

Для печати на специальной бумаге, например на толстой бумаге или пленке, щелкните меню "Тип материала для печати" и выберите тип материала.

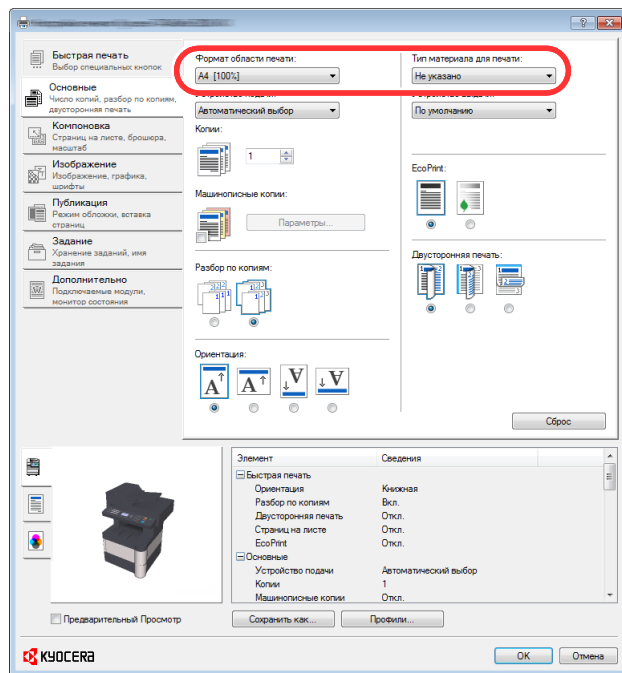

4 Для возврата в диалоговое окно "Печать" нажмите кнопку **[OK]**.

3 **Запуск печати.**

Нажмите кнопку **[OK]**.

Печать на нестандартных форматах бумаги

Если формат загруженной бумаги отсутствует в списке форматов аппарата, зарегистрируйте формат на вкладке [Основные] экрана "Параметры печати" драйвера принтера.

Зарегистрированный формат можно будет выбрать из меню "Формат области печати".

ПРИМЕЧАНИЕ

Для печати на аппарате задайте формат бумаги и введите [Указание формата бумаги и типа носителя для кассет на стр. 3-15](#).

1 Откройте экран параметров печати.

2 Регистрация формата бумаги.

- 1 Щелкните вкладку [Основные].
- 2 Выберите в меню "Размер печати" [Пользовательский].
- 3 Нажмите кнопку [Создать].
- 4 Введите имя формата бумаги.
- 5 Укажите размеры бумаги.
- 6 Нажмите кнопку [OK].
- 7 В меню "Размер печати" выберите формат бумаги (имя), зарегистрированный во время выполнения шагов 4–7.
- 8 Щелкните [Многоцелевой лоток] в меню "Источник".
- 9 Выберите тип бумаги в меню "Тип материала".

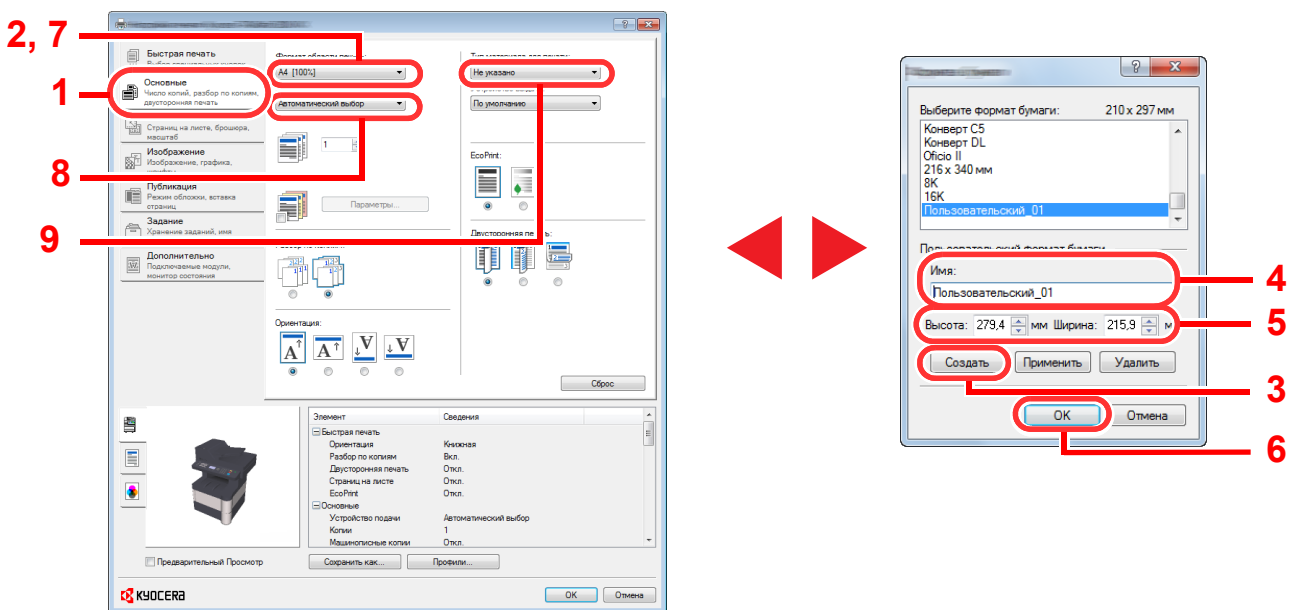

ПРИМЕЧАНИЕ

В случае загрузки открытки или конверта выберите в меню "Тип материала" [Карточки] или [Конверт].

Экран параметров печати драйвера принтера

Экран настроек печати драйвера принтера позволяет задать ряд настроек, связанных с печатью. Для получения более подробной информации см. **Printer Driver User Guide** на диске DVD.

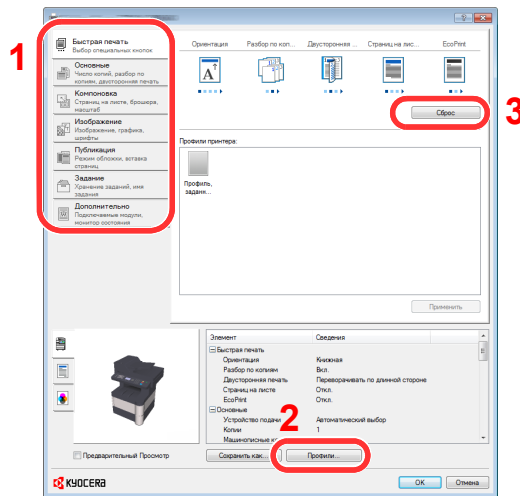

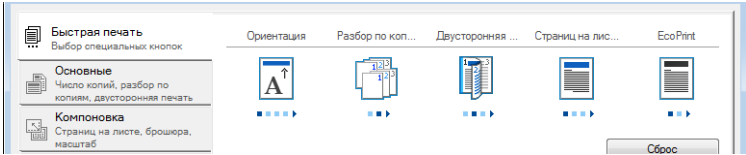
№	Описание
1	<p>Вкладка [Быстрая печать]</p> <p>Содержит значки, которые можно использовать для простой настройки наиболее используемых функций. При любом нажатии на значок меняется изображение, напоминающее результаты печати, и применяются настройки.</p>  <p>Вкладка [Основные]</p> <p>Вкладка [Компоновка]</p> <p>Данная вкладка позволяет настраивать параметры печати с различной компоновкой, включая печать брошюр, режим совмещения, печать плакатов и масштабирование.</p> <p>Вкладка [Изображение]</p> <p>Данная вкладка позволяет настраивать параметры, связанные с качеством результатов печати.</p> <p>Вкладка [Публикация]</p> <p>Данная вкладка позволяет создавать обложки и вставки для печатных заданий и помещать вставки между листами проекторной пленки.</p> <p>Вкладка [Задание]</p> <p>Данная вкладка позволяет настраивать параметры для сохранения данных печати с компьютера на аппарат. На аппарате можно сохранить регулярно используемые документы и другие данные для упрощения печати в будущем. Поскольку сохраненные документы можно печатать непосредственно с аппарата, данная функция также удобна, если нужно распечатать документ так, чтобы его не видели другие.</p> <p>Вкладка [Дополнительно]</p> <p>Данная вкладка позволяет настраивать параметры добавления текстовых страниц или водяных знаков к данным печати.</p>
2	<p>[Профили]</p> <p>Параметры драйвера принтера можно сохранить в качестве профиля. Сохраненные профили можно вызвать в любой момент, таким образом они представляют собой удобный способ сохранения часто используемых настроек.</p>
3	<p>[Сброс]</p> <p>Щелкните, чтобы вернуть настройки к их первоначальным значениям.</p>

Справка по драйверу принтера

Драйвер принтера содержит справку. Чтобы узнать о настройках печати, откройте экран настроек печати драйвера принтера и запустите справку, как объяснено ниже.

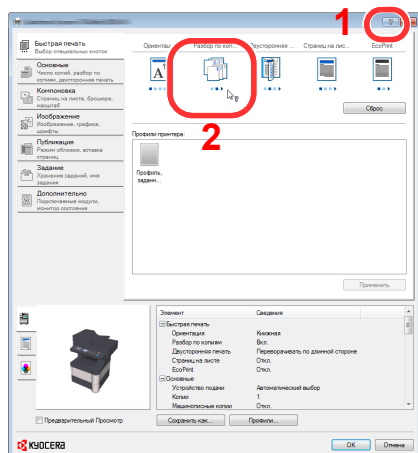

- Нажмите кнопку [?] в правом верхнем углу экрана, затем щелкните элемент, о котором нужно получить информацию.
- Щелкните элемент, о котором нужно получить информацию, и нажмите клавишу [F1] на клавиатуре.

Изменение стандартных настроек драйвера принтера (Windows 7)

Можно изменить настройки принтера драйвера по умолчанию. Выбирая часто используемые настройки, можно при печати пропускать шаги. Для получения подробных сведений о настройках см. Printer Driver User Guide.

- 1 Нажмите кнопку [Пуск] в Windows, затем нажмите [Устройства и принтеры].
- 2 Щелкните правой кнопкой мыши по значку драйвера принтера аппарата и выберите меню [Свойства принтера] драйвера принтера.
- 3 Нажмите кнопку [Основное] на вкладке [Общее].
- 4 Выберите настройки по умолчанию и нажмите кнопку [ОК].

Отмена печати с компьютера

Для отмены задания печати, выполняемого с помощью драйвера принтера, до начала печати на принтере выполните следующие действия.



ПРИМЕЧАНИЕ

При отмене печати с данного аппарата см. [Отмена заданий на стр. 5-12](#).

- 1 Дважды щелкните значок принтера (), отображаемый на панели задач в правой нижней части рабочего стола Windows, чтобы открыть диалоговое окно принтера.
- 2 Щелкните файл, печать которого требуется отменить, и выберите [Отмена] в меню "Документ".

Печать с помощью AirPrint

AirPrint — это функция печати, входящая в качестве стандартной в iOS 4.2 и более поздние продукты, а также в Mac OS X 10.7 и более новые продукты.

Данная функция позволяет подключаться к любому устройству с поддержкой AirPrint и осуществлять с него печать, не устанавливая драйвер принтера.

Для обнаружения аппарата при печати с помощью AirPrint можно задать данные о расположении аппарата в Command Center RX.

Для получения подробной информации см. **Command Center RX User Guide**.



Печать данных, сохраненных на принтере

При настройке параметров на вкладке [**Задание**] драйвера принтера и последующей печати задание печати сохраняется в ящике заданий (памяти), а саму печать можно выполнить с аппарата.

При использовании ящика заданий следуйте приведенному ниже рабочему процессу.

Задание поля заданий с компьютера и хранение задания печати. ([стр. 4-8](#))



Использование панели управления для задания и печати файла из ящика.

Вы можете печатать документы из следующих ящиков.

- Ящик конфиденциальной печати ([стр. 4-8](#))
- Ящик сохраненных заданий ([стр. 4-12](#))
- Ящик быстрых копий ([стр. 4-15](#))
- Ящик проверки и удержания ([стр. 4-18](#))

Определение ящика заданий с помощью компьютера и сохранение задания печати

Используйте описанную ниже процедуру для сохранения данных в ящике заданий.

- 1** В приложении щелкните меню [**Файл**] и выберите [**Печать**]. Появится диалоговое окно печати.
- 2** Выберите аппарат из меню "Имя".
- 3** Щелкните кнопку [**Свойства**]. Появится диалоговое окно "Свойства".
- 4** Щелкните вкладку [**Задание**], после чего установите флажок [**Хранение заданий (e-MPS)**], чтобы активировать указанную функцию.



ПРИМЕЧАНИЕ

- Для работы с ящиком сохраненных заданий и ящиком быстрых копий на аппарате должен быть установлен дополнительный диск SSD.
- Для получения подробной информации об использовании ПО драйвера принтера см. **Printer Driver User Guide**.

Печать документов из ящика конфиденциальной печати

В режиме конфиденциальной печати вы можете определить, чтобы задание не распечатывалось, пока вы не разрешите его печать с панели управления. При передаче задания из прикладного программного обеспечения укажите 4-значный цифровой код доступа в драйвере принтера. Задание включается на печать при помощи ввода кода доступа в панели управления, обеспечивая конфиденциальность задания на печать. Данные будут удалены после завершения задания печати или после выключения питания.

Доступны следующие действия:

- Печать документов ([стр. 4-9](#))
- Удаление документов ([стр. 4-10](#))

Печать документов

Осуществляйте печать документов, сохраненных в ящике конфиденциальной печати. Процедура описана ниже.

1 Откройте экран.

- 1 Нажмите клавишу [Ящик документов/USB].

Ящик документов /USB



- 2 С помощью клавиш [▲] и [▼] выберите [Поле заданий] и нажмите клавишу [OK].

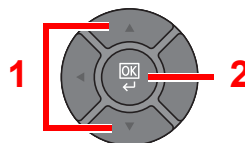
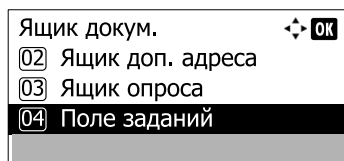

- 3 С помощью клавиш [▲] и [▼] выберите [Конфиден. печать] и нажмите клавишу [OK].

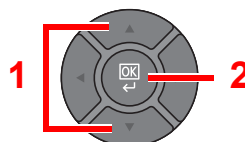
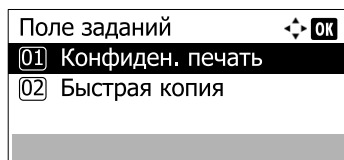

- 4 С помощью клавиш [▲] и [▼] выберите создателя документа и нажмите клавишу [OK].

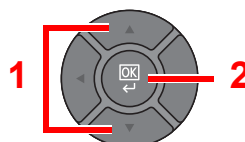
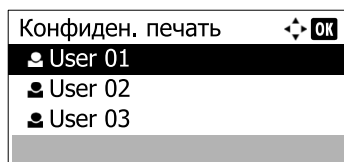

2 Печать документа.

- 1 С помощью клавиш [▲] и [▼] выберите документ, который вы хотите распечатать, и нажмите [Выбрать].

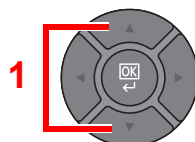
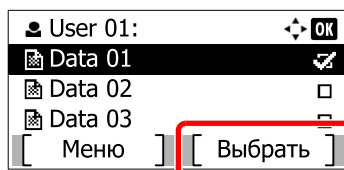

Файл будет помечен как выбранный. Справа от выбранного файла появится галочка.

Выберите отмеченный файл и снова нажмите [Выбрать] для отмены выбора.



ПРИМЕЧАНИЕ

Нажмите [Меню], чтобы выполнить следующие действия.

- [Выбрать все]: выбрать все файлы.
- [Очистить все]: отменить выбор всех файлов.
- [Сведения]: показывает информацию о выбранном файле.

- 2 Нажмите клавишу [OK].

- 3 С помощью клавиш [▲] и [▼] выберите [Печать] и нажмите клавишу [OK].

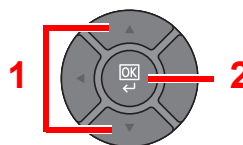
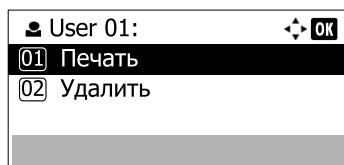

- 4 Укажите желаемое количество копий для печати. После этого нажмите клавишу [OK].

- 5 Нажмите [Да] на экране подтверждения.

Начнется печать.

По окончании печати задание конфиденциальной печати автоматически удаляется.



ПРИМЕЧАНИЕ

Если документ защищен кодом доступа, откроется экран ввода пароля. Введите пароль с помощью цифровых клавиш.

Удаление документов

Осуществляйте удаление документов, сохраненных в ящике конфиденциальной печати. Процедура описана ниже.

1 Откройте экран.

- 1 Нажмите клавишу [Ящик документов/USB].

Ящик документов
/USB



- 2 С помощью клавиш [▲] и [▼] выберите [Поле заданий] и нажмите клавишу [OK].

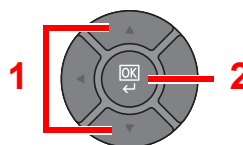
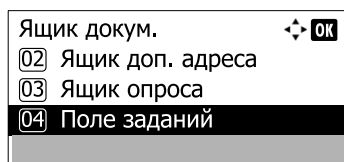

- 3 С помощью клавиш [▲] и [▼] выберите [Конфиден. печать] и нажмите клавишу [OK].

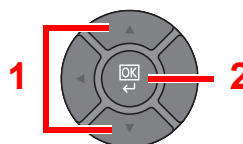
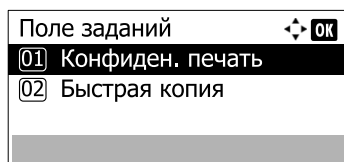

- 4 С помощью клавиш [▲] и [▼] выберите создателя документа и нажмите клавишу [OK].

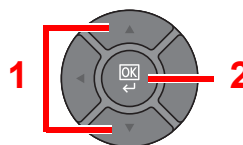
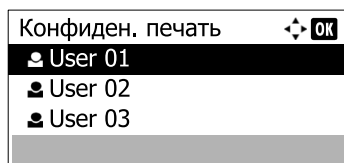

2 Удаление документа.

- 1 С помощью клавиш [▲] и [▼] выберите документ, который вы хотите удалить, и нажмите [Выбрать].

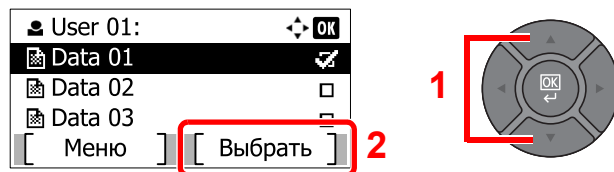

Файл будет помечен как выбранный. Справа от выбранного файла появится галочка.

Выберите отмеченный файл и снова нажмите [Выбрать] для отмены выбора.

ПРИМЕЧАНИЕ

Нажмите [Меню], чтобы выполнить следующие действия.

- [Выбрать все]: выбрать все файлы.
- [Очистить все]: отменить выбор всех файлов.
- [Сведения]: показывает информацию о выбранном файле.

- 2 Нажмите клавишу [OK].
- 3 С помощью клавиш [▲] и [▼] выберите [Удалить] и нажмите клавишу [OK].

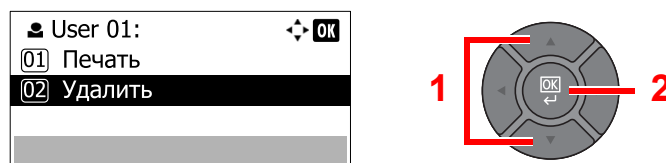

- 4 Нажмите [Да] на экране подтверждения.

Документ удален.

ПРИМЕЧАНИЕ

Если документ защищен кодом доступа, откроется экран ввода пароля. Введите пароль с помощью цифровых клавиш.

Печать документа из ящика сохраненных заданий

При использовании функции сохраненного задания отправленные из приложения данные печати сохраняются в аппарате. При необходимости можно задать код доступа. Если такой код задан, введите его для выполнения печати. Данные печати будут сохранены в ящике сохраненных заданий после выполнения печати. Это позволит распечатывать те же данные печати неоднократно.

Доступны следующие действия:

- Печать документов ([стр. 4-12](#))
- Удаление документов ([стр. 4-13](#))

Печать документов

Осуществляйте печать документов, сохраненных в ящике сохраненных заданий. Процедура описана ниже.

1 Откройте экран.

- 1 Нажмите клавишу [Ящик документов/USB].

Ящик
документов
/USB

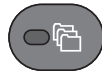

- 2 С помощью клавиш [▲] и [▼] выберите [Поле заданий] и нажмите клавишу [OK].

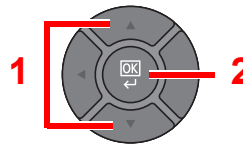
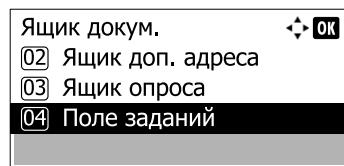

- 3 С помощью клавиш [▲] и [▼] выберите [Конфиден. печать] и нажмите клавишу [OK].

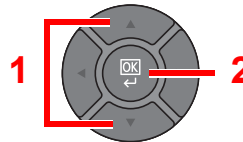
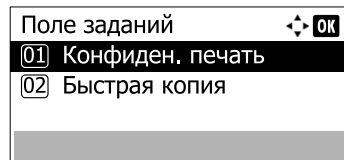

- 4 С помощью клавиш [▲] и [▼] выберите создателя документа и нажмите клавишу [OK].

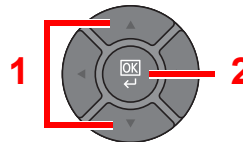
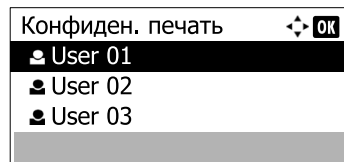

2 Печать документа.

- 1 С помощью клавиш [▲] и [▼] выберите документ, который вы хотите распечатать, и нажмите [Выбрать].

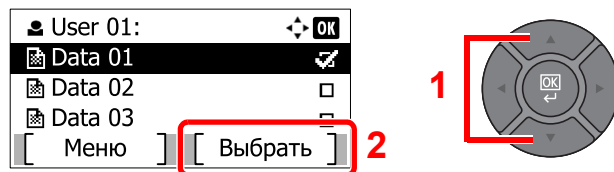

Файл будет помечен как выбранный. Справа от выбранного файла появится галочка.

Выберите отмеченный файл и снова нажмите [Выбрать] для отмены выбора.

ПРИМЕЧАНИЕ

Нажмите [Меню], чтобы выполнить следующие действия.

- [Выбрать все]: выбрать все файлы.
- [Очистить все]: отменить выбор всех файлов.
- [Сведения]: показывает информацию о выбранном файле.

- 2 Нажмите клавишу [OK].
- 3 С помощью клавиш [▲] и [▼] выберите [Печать] и нажмите клавишу [OK].

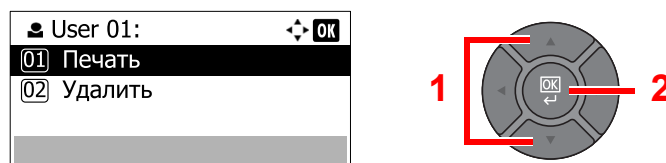

- 4 Укажите желаемое количество копий для печати. После этого нажмите клавишу [OK].
- 5 Нажмите [Да] на экране подтверждения.

Начнется печать.

ПРИМЕЧАНИЕ

Если документ защищен кодом доступа, откроется экран ввода пароля. Введите пароль с помощью цифровых клавиш.

Удаление документов

Осуществляйте удаление документов, сохраненных в ящике сохраненных заданий. Процедура описана ниже.

1 Откройте экран.

- 1 Нажмите клавишу [Ящик документов/USB].



- 2 С помощью клавиш [▲] и [▼] выберите [Поле заданий] и нажмите клавишу [OK].



- 3 С помощью клавиш [▲] и [▼] выберите [Конфиден. печать] и нажмите клавишу [OK].

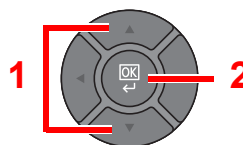
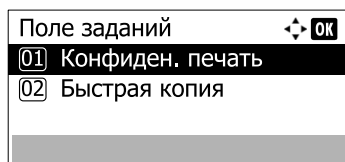

- 4 С помощью клавиш [▲] и [▼] выберите создателя документа и нажмите клавишу [OK].

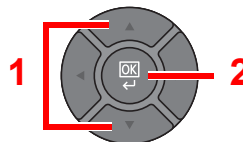
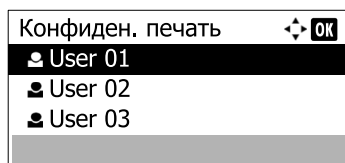

2 Удаление документа.

- 1 С помощью клавиш [▲] и [▼] выберите документ, который вы хотите удалить, и нажмите [Выбрать].

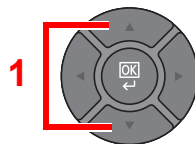
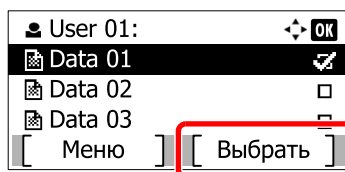

Файл будет помечен как выбранный. Справа от выбранного файла появится галочка.

Выберите отмеченный файл и снова нажмите [Выбрать] для отмены выбора.

ПРИМЕЧАНИЕ

Нажмите [Меню], чтобы выполнить следующие действия.

- [Выбрать все]: выбрать все файлы.
- [Очистить все]: отменить выбор всех файлов.
- [Сведения]: показывает информацию о выбранном файле.

- 2 Нажмите клавишу [OK].

- 3 С помощью клавиш [▲] и [▼] выберите [Удалить] и нажмите клавишу [OK].

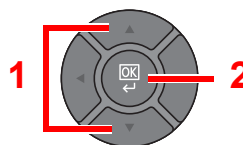
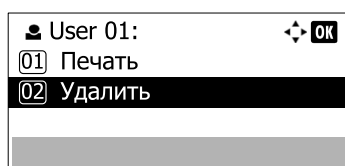

- 4 Нажмите [Да] на экране подтверждения.

Документ удален.

ПРИМЕЧАНИЕ

Если документ защищен кодом доступа, откроется экран ввода пароля. Введите пароль с помощью цифровых клавиш.

Печать документа из ящика быстрых копий

Функция "Быстрая копия" облегчает дополнительную печать уже распечатанных документов. Активация быстрого копирования и печать документа с использованием драйвера принтера позволяют распечатывать данные, хранящиеся в ящике заданий "Быстрая копия". Если нужны дополнительные копии, вы можете допечатать необходимое количество копий, используя панель управления. По умолчанию может быть сохранено до 32 документов. При отключении питания все сохраненные задания будут удалены.

ПРИМЕЧАНИЕ

- Когда количество заданий печати достигает заданного предела, самое старое задание в памяти будет перезаписываться новым заданием.
- Для предотвращения заполнения ящика можно установить максимальное количество сохраняемых заданий. Для получения подробной информации см. [Зад. быстр. копий на стр. 8-37](#).

Доступны следующие действия:

- Печать документов ([стр. 4-15](#))
- Удаление документов ([стр. 4-16](#))

Печать документов

Вы можете печатать документы, хранящиеся в ящике быстрых копий. Процедура описана ниже.

1 Откройте экран.

- 1 Нажмите клавишу [Ящик документов/USB].

Ящик документов
/USB



- 2 С помощью клавиш [▲] и [▼] выберите [Поле заданий] и нажмите клавишу [OK].

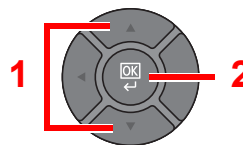
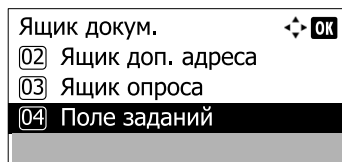

- 3 С помощью клавиш [▲] и [▼] выберите [Быстрая копия] и нажмите клавишу [OK].

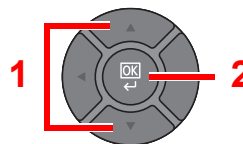
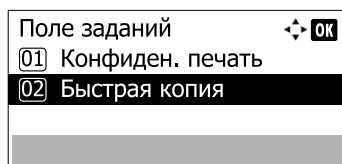

- 4 С помощью клавиш [▲] и [▼] выберите создателя документа и нажмите клавишу [OK].

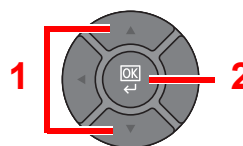
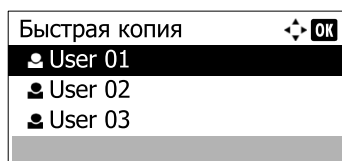

2 Печать документа.

- 1 С помощью клавиш [▲] и [▼] выберите документ, который вы хотите распечатать, и нажмите [Выбрать].

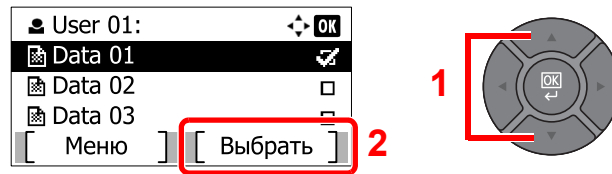

Файл будет помечен как выбранный. Справа от выбранного файла появится галочка.

Выберите отмеченный файл и снова нажмите [Выбрать] для отмены выбора.

ПРИМЕЧАНИЕ

Нажмите [Меню], чтобы выполнить следующие действия.

- [Выбрать все]: выбрать все файлы.
- [Очистить все]: отменить выбор всех файлов.
- [Сведения]: показывает информацию о выбранном файле.

- 2 Нажмите клавишу [OK].
- 3 С помощью клавиш [▲] и [▼] выберите [Печать] и нажмите клавишу [OK].

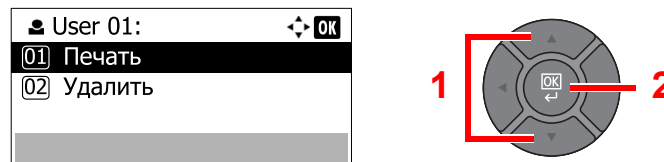

- 4 Укажите желаемое количество копий для печати. После этого нажмите клавишу [OK].
- 5 Нажмите [Да] на экране подтверждения.
Начнется печать.

Удаление документов

Вы можете удалять документы, хранящиеся в ящике быстрых копий. Процедура описана ниже.

1 Откройте экран.

- 1 Нажмите клавишу [Ящик документов/USB].

Ящик документов /USB



- 2 С помощью клавиш [▲] и [▼] выберите [Поле заданий] и нажмите клавишу [OK].

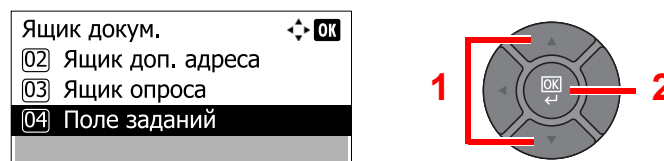

- 3 С помощью клавиш [▲] и [▼] выберите [Быстрая копия] и нажмите клавишу [OK].

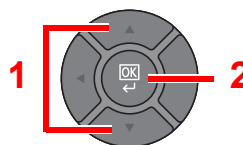
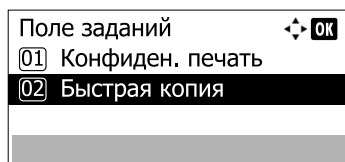

- 4 С помощью клавиш [▲] и [▼] выберите создателя документа и нажмите клавишу [OK].

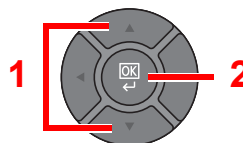
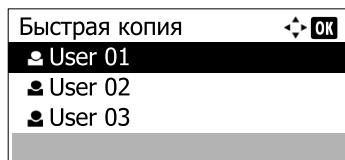

2 Удаление документа.

- 1 С помощью клавиш [▲] и [▼] выберите документ, который вы хотите удалить, и нажмите [Выбрать].

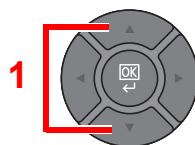
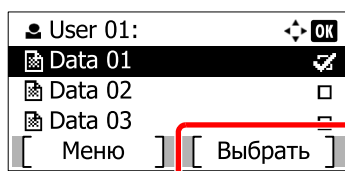

Файл будет помечен как выбранный. Справа от выбранного файла появится галочка.

Выберите отмеченный файл и снова нажмите [Выбрать] для отмены выбора.



ПРИМЕЧАНИЕ

Нажмите [Меню], чтобы выполнить следующие действия.

- [Выбрать все]: выбрать все файлы.
- [Очистить все]: отменить выбор всех файлов.
- [Сведения]: показывает информацию о выбранном файле.

- 2 Нажмите клавишу [OK].
- 3 С помощью клавиш [▲] и [▼] выберите [Удалить] и нажмите клавишу [OK].

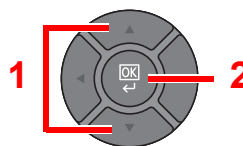
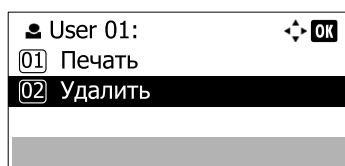

- 4 Нажмите [Да] на экране подтверждения.
Документ удален.

Печать документов из ящика проверки и удержания

Режим "Пробная до уточнения" выполняет только однократную пробную печать составного задания и задерживает печать оставшихся копий. Печать составного задания на печать в режиме "Пробная до уточнения" с использованием драйвера принтера позволяет печатать только одну копию, в то время как данные документа находятся в ящике заданий. Для продолжения печати оставшихся копий используйте панель управления. Вы можете изменить количество выводимых на печать копий.

Доступны следующие действия:

- Печать документов ([стр. 4-18](#))
- Удаление документов ([стр. 4-19](#))

Печать документов

Имеется возможность печатать документы, сохраненные в ящике проверки и удержания. Процедура описана ниже.

1 Откройте экран.

- 1 Нажмите клавишу [Ящик документов/USB].

Ящик документов /USB



- 2 С помощью клавиш [▲] и [▼] выберите [Поле заданий] и нажмите клавишу [OK].

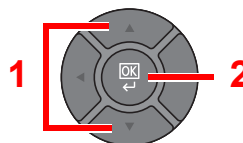
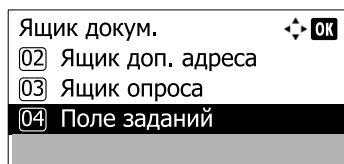

- 3 С помощью клавиш [▲] и [▼] выберите [Быстрая копия] и нажмите клавишу [OK].

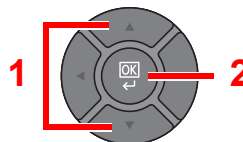
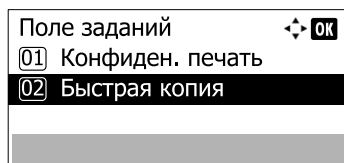

- 4 С помощью клавиш [▲] и [▼] выберите создателя документа и нажмите клавишу [OK].

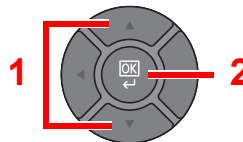
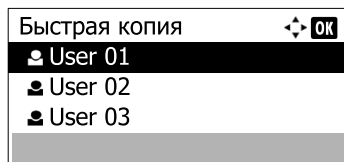

2 Печать документа.

- 1 С помощью клавиш [▲] и [▼] выберите документ, который вы хотите распечатать, и нажмите [Выбрать].

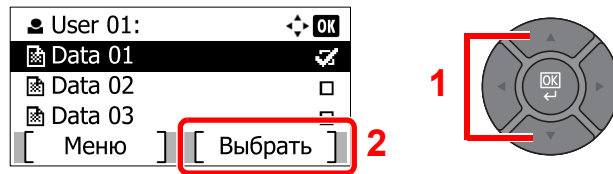

Файл будет помечен как выбранный. Справа от выбранного файла появится галочка.

Выберите отмеченный файл и снова нажмите [Выбрать] для отмены выбора.

ПРИМЕЧАНИЕ

Нажмите [Меню], чтобы выполнить следующие действия.

- [Выбрать все]: выбрать все файлы.
- [Очистить все]: отменить выбор всех файлов.
- [Сведения]: показывает информацию о выбранном файле.

- 2 Нажмите клавишу [OK].
- 3 С помощью клавиш [▲] и [▼] выберите [Печать] и нажмите клавишу [OK].

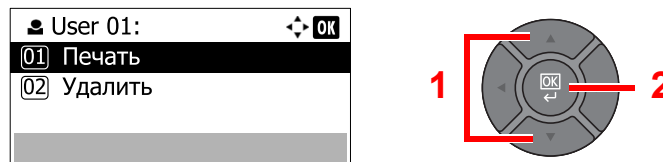

- 4 Укажите желаемое количество копий для печати. После этого нажмите клавишу [OK].
- 5 Нажмите [Да] на экране подтверждения.
Начнется печать.

Удаление документов

Имеется возможность удалять документы, сохраненные в ящике проверки и удержания. Процедура описана ниже.

1 Откройте экран.

- 1 Нажмите клавишу [Ящик документов/USB].



- 2 С помощью клавиш [▲] и [▼] выберите [Поле заданий] и нажмите клавишу [OK].

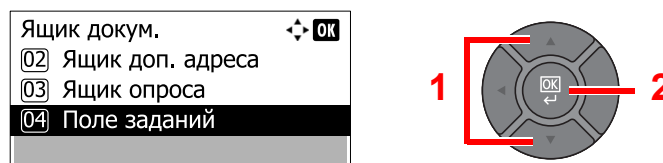

- 3 С помощью клавиш [▲] и [▼] выберите [Быстрая копия] и нажмите клавишу [OK].

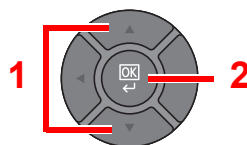
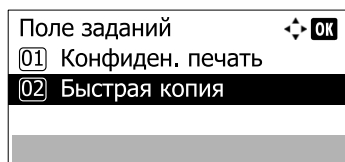

- 4 С помощью клавиш [▲] и [▼] выберите создателя документа и нажмите клавишу [OK].

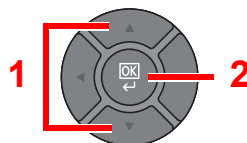
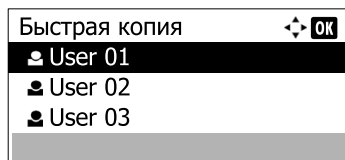

2 Удаление документа.

- 1 С помощью клавиш [▲] и [▼] выберите документ, который вы хотите удалить, и нажмите [Выбрать].

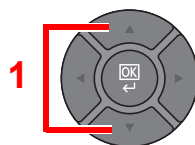
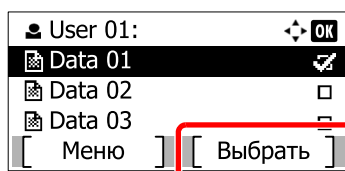

Файл будет помечен как выбранный. Справа от выбранного файла появится галочка.

Выберите отмеченный файл и снова нажмите [Выбрать] для отмены выбора.



ПРИМЕЧАНИЕ

Нажмите [Меню], чтобы выполнить следующие действия.

- [Выбрать все]: выбрать все файлы.
- [Очистить все]: отменить выбор всех файлов.
- [Сведения]: показывает информацию о выбранном файле.

- 2 Нажмите клавишу [OK].
- 3 С помощью клавиш [▲] и [▼] выберите [Удалить] и нажмите клавишу [OK].

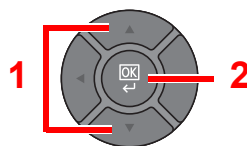
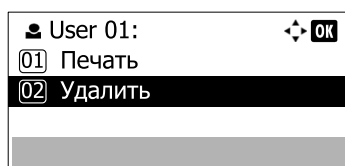

- 4 Нажмите [Да] на экране подтверждения.
Документ удален.

5 Эксплуатация аппарата

В этой главе рассматриваются следующие темы.

Загрузка оригиналов	5-2
Размещение оригиналов на стекле оригинала	5-2
Загрузка оригиналов в автоподатчик оригиналов	5-3
Проверка серийного номера оборудования	5-5
Программа	5-6
Регистрация программ	5-6
Вызов программы	5-7
Перезапись программы	5-7
Удаление программы	5-8
Настройки клавиши выбора	5-9
Копирование	5-10
Основные операции	5-10
Отмена заданий	5-12
Передача	5-13
Основные операции	5-14
Задание адресата	5-16
Проверка и изменение адресатов	5-21
Экран подтверждения адресатов	5-23
Отправить мне (эл. почта)	5-24
Передача адресатам разных типов (групповая рассылка)	5-24
Отмена заданий передачи	5-25
WSD сканирование	5-26
Сканирование с помощью TWAIN	5-30
Порядок использования функций факса	5-33
Что такое ящик документов?	5-34
Использование пользовательского ящика	5-36
Создание нового пользовательского ящика	5-36
Изменение и удаление пользовательского ящика	5-39
Хранение документов	5-41
Печать документов	5-41
Редактирование документов	5-43
Удаление документов	5-44
Печать документов, сохраненных на съемном носителе USB	5-46
Сохранение документов на съемный модуль USB (Сканировать на USB)	5-48
Проверка сведений о съемном носителе USB	5-50
Извлечение съемного носителя USB	5-51

Загрузка оригиналов

Размещение оригиналов на стекле оригинала

На стекло оригинала можете класть не только обычные листовые оригиналы, но и книги или журналы.

Выверните оригинал по левому дальнему углу линеек с метками размера оригинала.

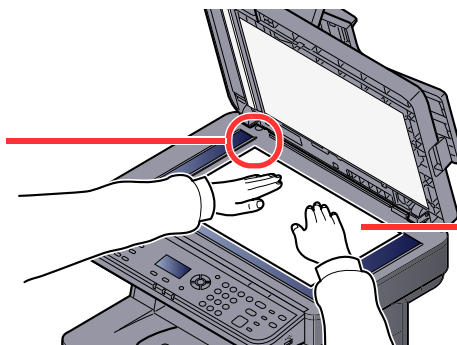

Положите оригинал сканируемой стороной вниз.

ПРИМЕЧАНИЕ

Более подробно об ориентации оригинала см. в разделе [Ориентация ориг. \(Ориентация оригинала\) на стр. 6-9](#).

Размещение на стекле экспонирования конвертов или карточек

Выверните оригинал по левому дальнему углу линеек с метками размера оригинала.

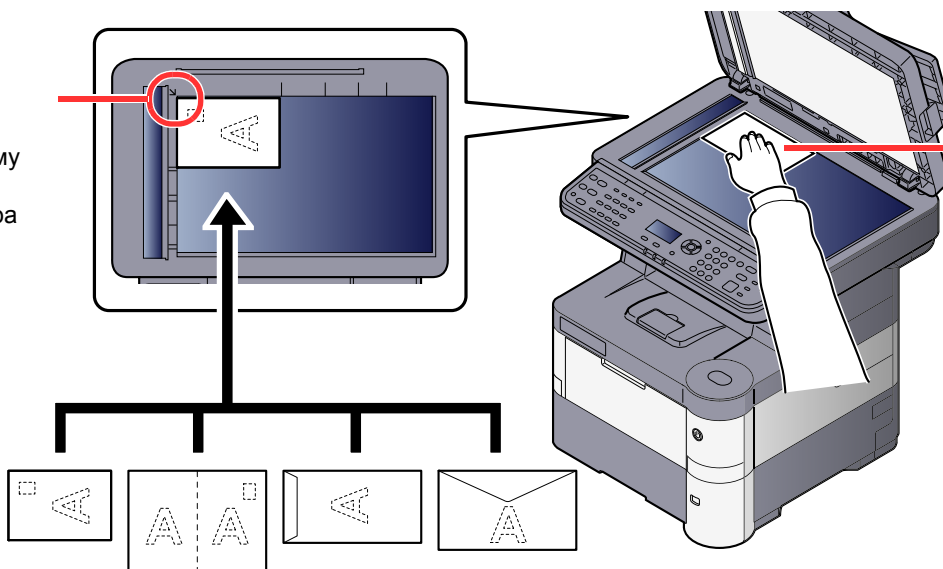

Положите оригинал сканируемой стороной вниз.

ПРИМЕЧАНИЕ

Сведения о процедуре подачи конвертов или карточек см. [При загрузке конвертов или карточек в универсальный лоток на стр. 3-13](#).

ВНИМАНИЕ

Во избежание травм не оставляйте автоподатчик оригиналов открытым.

ВАЖНО

- При закрытии автоподатчика оригиналов не прилагайте излишних усилий. Из-за чрезмерного нажатия стекло оригинала может треснуть.
- При размещении на аппарате книг или журналов автоподатчик оригиналов должен быть в открытом состоянии.

Загрузка оригиналов в автоподатчик оригиналов

Автоподатчик оригиналов автоматически сканирует каждый лист многостраничного оригинала. Сканируются обе стороны двусторонних оригиналов.

Оригиналы, поддерживаемые автоподатчиком оригиналов

Автоподатчик оригиналов поддерживает следующие типы оригиналов.

Масса	от 50 до 120 г/м ² (при двустороннем копировании: от 50 до 120 г/м ²)
Форматы бумаги	макс. А4-R (Legal), мин. А6-R (Statement-R)
Количество листов	Обычная бумага (80 г/м ²), цветная бумага, переработанная бумага, высококачественная бумага: 75 листов

Оригиналы, не поддерживаемые автоподатчиком оригиналов

Не используйте с автоподатчиком оригиналы следующих типов. В противном случае возможно замятие оригиналов или загрязнение автоподатчика оригиналов.

- Края оригиналов со скобами скоросшивателя или скрепками (Перед загрузкой удалите все скрепки или скобы скоросшивателя, распрямите замятости, складки или загнутые уголки. Несоблюдение этого правила может привести к застреванию оригиналов).
- Оригиналы со следами клея или с клейкой лентой
- Оригиналы с вырезанными фрагментами
- Скрученный оригинал
- Оригиналы со складками (разравнивайте складки перед загрузкой. Несоблюдение этого правила может привести к застреванию оригиналов).
- Копировальная бумага
- Мятая бумага

Загрузка оригиналов

✓ ВАЖНО

- Перед загрузкой оригиналов убедитесь в отсутствии документов в выходном лотке оригиналов. В противном случае может произойти замятие новых оригиналов.
- Не прикладывайте усилий к верхней крышке автоподатчика оригиналов, например, не следует на ней выравнивать оригиналы. Это может привести к ошибке автоподатчика оригиналов.

1 Отрегулируйте направляющие ширины оригиналов.

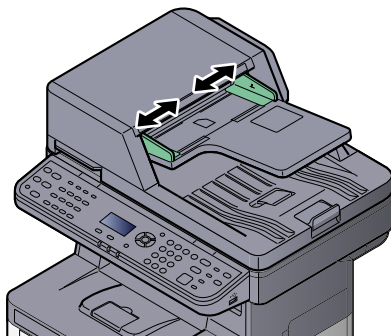

2 Положите оригиналы.

- 1 Сканируемая сторона (или первая сторона для двусторонних оригиналов) должна быть направлена вверх. Плавно переместите ведущую кромку листа в автоподатчик оригиналов настолько, насколько она войдёт.

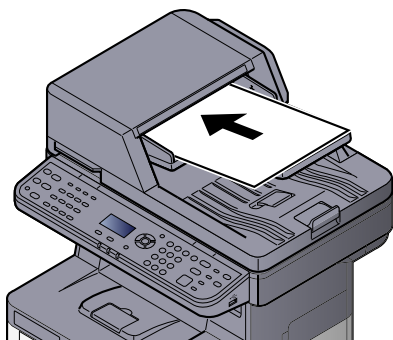

ПРИМЕЧАНИЕ

Более подробно об ориентации оригинала см. в разделе [Ориентация ориг. \(Ориентация оригинала\) на стр. 6-9.](#)



ВАЖНО

- Убедитесь в том, что направляющие ширины придвинуты вплотную к краям оригиналов. Если имеется зазор, повторно отрегулируйте направляющие ширины оригиналов. Наличие зазора может стать причиной замятия оригиналов.

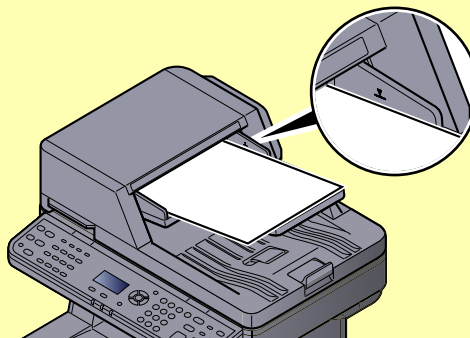

- Убедитесь, что высота стопки загруженных оригиналов не превышает указанный уровень. Превышение максимального уровня загрузки может привести к застреванию оригиналов.
- Оригиналы с перфорированными отверстиями или линиями следует загружать таким образом, чтобы сканирование перфорированных участков выполнялось в последнюю очередь.

- 2 Откройте стопор оригиналов, чтобы подобрать размер для набора оригиналов.

A4, Letter, Legal

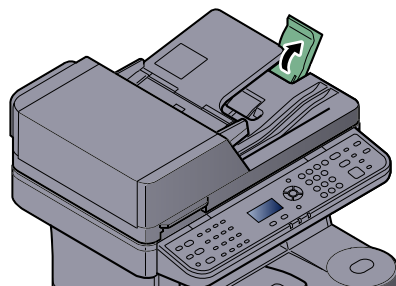

B5 или меньше

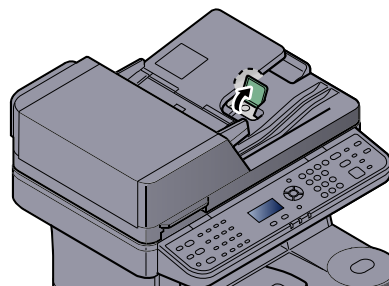

Проверка серийного номера оборудования

Серийный номер оборудования нанесен в месте, показанном на рисунке.

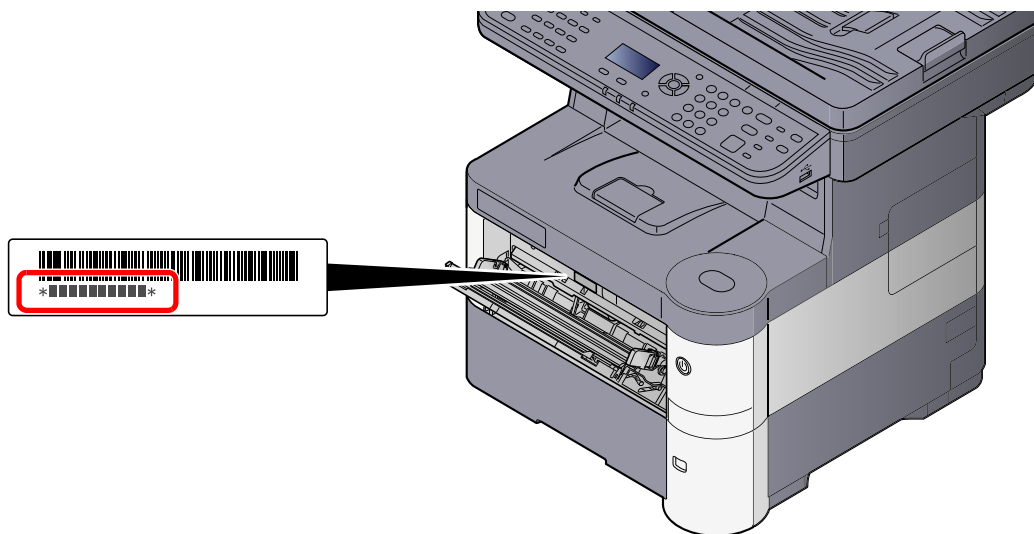

ПРИМЕЧАНИЕ

Серийный номер оборудования необходим при обращении к представителю сервисной службы. Следует проверить серийный номер перед тем, как обращаться к представителю сервисной службы.

Программа

Регистрация наборов часто используемых функций в виде единой программы позволяет выбрать эти функции простым нажатием одной из клавиш от [Программа I] до [Программа IV].

Следующие функции уже зарегистрированы в клавише [Программа I]. Данная функция позволяет копировать лицевую и обратную сторону удостоверений или иного документа размером менее формата Statement или A5 на одной странице. Хотя функции удаляются путем перезаписи клавиши [Программа I], вы можете зарегистрировать такие же настройки с помощью клавиши [Меню функций].

- Выбор бумаги: Кассета 1
- Масштаб: Авто
- Совместить: 2 в 1
- Формат оригинала: Statement (модели с единицами измерения в дюймах)/A5 (Модели с метрическими единицами измерения)
- Непрерывное сканирование: Вкл.

На клавише [Программа I] напечатана [Копирование ID карт].



ПРИМЕЧАНИЕ

- В программе возможно зарегистрировать функцию копирования, функцию отправки и функцию факса. (Функция факса может регистрироваться или использоваться только на изделиях, на которых она установлена).
- Если включено управление регистрацией пользователей, регистрация функций возможна только после входа в систему с правами администратора.

Регистрация программ

Используйте описанную ниже процедуру для регистрации программы.

1 Настройка параметров функций.

Настройте параметры функций, которые нужно зарегистрировать в качестве программы.

По поводу параметров функций см. [Использование различных функций на стр. 6-1](#).

ПРИМЕЧАНИЕ

В случае функции отправки и функции факса в программе также регистрируется адресат.

2 Зарегистрируйте программу.

Нажмите одну из клавиш от [Программа I] до [Программа IV], в которой вы хотите зарегистрировать настройки, и удерживайте ее (2 секунды или дольше).

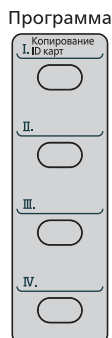

Текущие настройки зарегистрированы в выбранную программную клавишу.

Подтверждение зарегистрированной программы

Настройки зарегистрированной программы можно подтвердить, вызвав программу. См. [Вызов программы на стр. 5-7](#).

Вызов программы

Нажмите одну из клавиш от [Программа I] до [Программа IV], в которой зарегистрированы настройки, которые вы хотите вызвать. Текущие настройки различных функций заменены зарегистрированными настройками.

Загрузите оригиналы и нажмите клавишу [Старт].

Перезапись программы

Вы можете изменить программу. Для редактирования программы выполните описанную ниже процедуру.

1 Настройка параметров функций.

Установите функцию для изменения.

По поводу параметров функций см. [Использование различных функций на стр. 6-1](#).



ПРИМЕЧАНИЕ

В случае функции отправки и функции факса в программе также регистрируется адресат.

2 Перезапишите программу.

- 1 Нажмите одну из клавиш от [Программа I] до [Программа IV] для изменения и удерживайте ее (2 секунды или дольше).

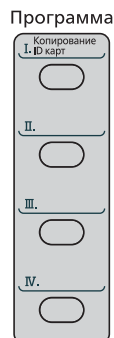

- 2 Нажмите клавишу [▲] или [▼] для выбора пункта [Перезаписать] и нажмите кнопку [OK].

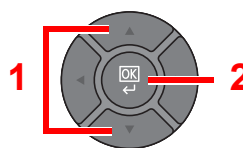
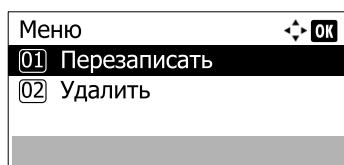

- 3 Для регистрации измененной программы нажмите [Да] на экране подтверждения.

Удаление программы

Вы можете удалить программу.

1 Откройте экран.

Нажмите одну из клавиш от [Программа I] до [Программа IV] для удаления и удерживайте ее (2 секунды или дольше).

2 Удалите программу.

- 1 С помощью клавиш [▲] и [▼] выберите [Удалить] и нажмите клавишу [OK].

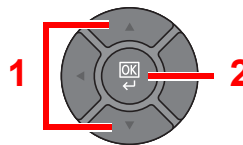
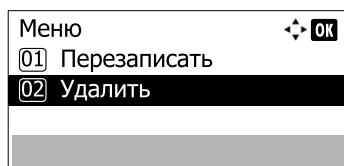

- 2 Для подтверждения удаления нажмите [Да] на экране.

Настройки клавиши выбора

Часто используемые функции можно зарегистрировать для клавиши выбора. Функции можно легко настраивать нажатием клавиши выбора.

Доступны следующие функции:

Функции копирования	Функции передачи	Функции факса ^{*1}	Функции ящика документов
Тихий режим Выбор бумаги Разбор по копиям Двусторонняя Масштаб Совместить Формат оригинала Ориентация ориг. Оригинал изобр. Плотность EcoPrint Непрерывное скан Ввод имени файла Увед. о зав. здн Замещ приоритета Резкость Плотность фона Подав фона отпр	Тихий режим Выбор цвета Формат оригинала Оригинал изобр. Разрешение скан. Формат для передачи Масштаб Ориентация ориг. Непрерывное скан Формат файла Ввод имени файла Тема/текст Увед. о зав. здн Разрешение факса ^{*1} Прям. пер. факса ^{*1} Пер факса с здр. ^{*1} Пр ф. с опросом ^{*1} Отчет FAX TX ^{*1} Плотность Двусторонняя FTP-перед с шифр Разделен. файлов Резкость Плотность фона Подав фона отпр	Тихий режим Формат оригинала ^{*2} Оригинал изобр. ^{*2} Разрешение факса ^{*2} Ориентация ориг. ^{*2} Непрерывное скан ^{*2} Ввод имени файла Увед. о зав. здн Пер факса с здр. Прям. пер. факса ^{*2} Пр ф. с опросом Отчет FAX TX ^{*2} Плотность ^{*2} Двусторонняя ^{*2}	Печать документов Тихий режим Разбор по копиям ^{*3} Выбор бумаги ^{*3} Двусторонняя EcoPrint ^{*3} Ввод имени файла Увед. о зав. здн Замещ приоритета ^{*3} Шифрованный PDF ^{*4} Печать JPEG/TIFF ^{*4} XPS впис. по стр. ^{*4} Удал. после печ. ^{*5}
			Сохранить файл Тихий режим Выбор цвета ^{*6} Формат оригинала Оригинал изобр. Разрешение скан. Формат сохранен. ^{*6} Масштаб ^{*6} Ориентация ориг. Непрерывное скан Формат файла ^{*6} Разделен. файлов ^{*6} Ввод имени файла Увед. о зав. здн Плотность Двусторонняя Резкость ^{*6} Плотность фона ^{*6} Подавл. фона ^{*6}

*1 Только на изделиях с установленной функцией факса.

*2 Не отображается на экране при задании приема с опросом.

*3 Отображается только при печати с USB-носителя или из пользовательского ящика.

*4 Отображается только при печати с USB-носителя.

*5 Отображается только при печати из ящика дополнительного адреса.

*6 Не отображается при сохранении в ящик опроса.

Для получения информации о регистрации функций см. [Выб. настр ключа на стр. 8-33](#), [стр. 8-36](#) и [стр. 8-38](#).

Копирование

Основные операции

Основные процедуры копирования включают в себя следующие действия.

1 Нажмите клавишу [Копировать].

Копировать



2 Положите оригиналы.

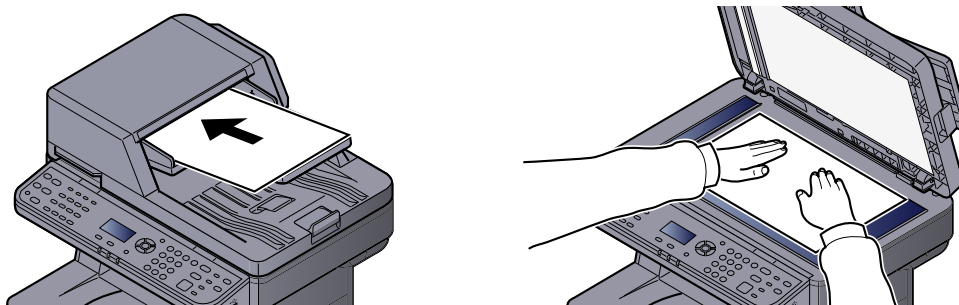

Формат оригинала

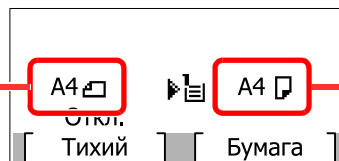

Формат бумаги

Проверьте формат оригинала и формат бумаги.

ПРИМЕЧАНИЕ

- Указания по загрузке см. в разделе [Загрузка оригиналов на стр. 5-2](#).
- Более подробно о выборе формата оригинала см. в разделе [Формат оригинала на стр. 6-7](#). О выборе источника бумаги см. [Выбор бумаги на стр. 6-8](#).

3 Выберите функции.

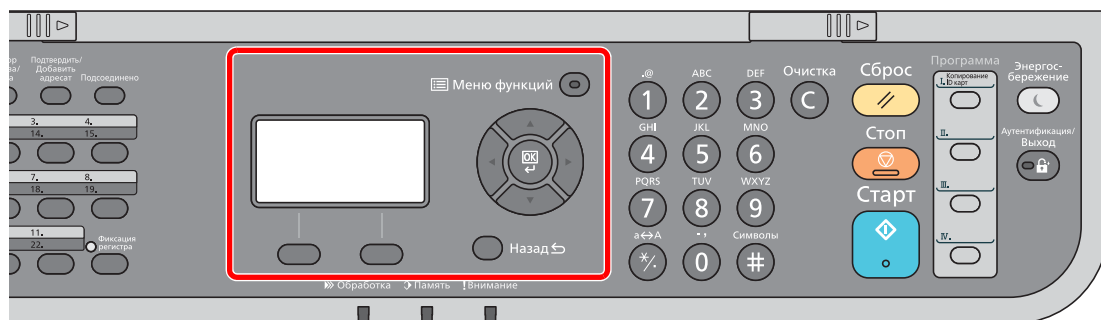

Нажмите клавишу [**Меню функций**], чтобы выбрать необходимые функции копировального аппарата.

[Копирование \(стр. 6-2\)](#)

4 С цифровой клавиатуры введите количество копий.

Установите необходимое число копий, не превышающее 999.

5 Нажмите клавишу [Старт].

Старт



Начнется копирование.

Отмена заданий

Отменить задания можно нажатием клавиши [Стоп].

1 Нажмите клавишу [Стоп] при открытом экране копирования.

Появится меню [Список отм. зад.]. Текущее задание на печать временно приостанавливается.

2 Отмена заданий.

1 С помощью клавиш [▲] и [▼] выберите [Отменить печать] и нажмите клавишу [OK].

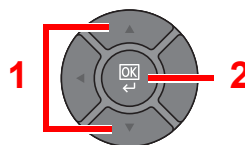
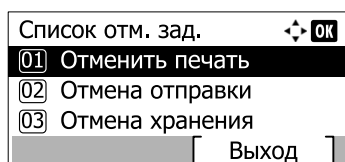

2 С помощью клавиш [▲] и [▼] выберите задание, которое нужно отменить, и нажмите [Меню].

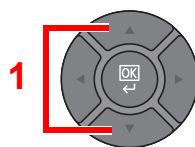
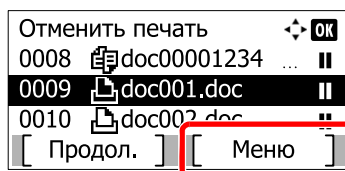

3 С помощью клавиш [▲] и [▼] выберите [Отмена задания] и нажмите клавишу [OK].

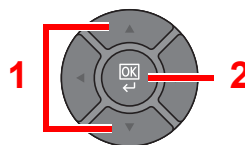
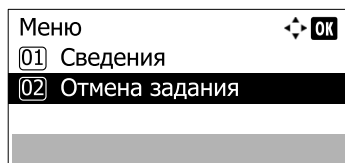

ПРИМЕЧАНИЕ

Для отображения подробной информации о задании выберите [Сведения] и нажмите клавишу [OK].

4 Нажмите [Да] на экране подтверждения.

Задание отменено.



ПРИМЕЧАНИЕ

Можно отменять текущее задание во время сканирования путем нажатия клавиши [Стоп] или кнопки [Отмена].

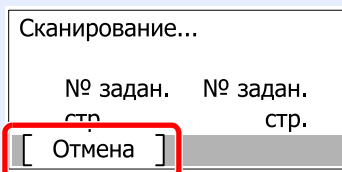

Передача

Данный аппарат позволяет передать отсканированное изображение в виде файла, прикрепленного к сообщению электронной почты, или сохранить на компьютере, подсоединенном по сети. Для этого необходимо задать адрес отправителя и назначение (адрес получателя) в сети.

Для передачи по электронной почте необходимо наличие сетевой среды, которая обеспечит связь аппарата с почтовым сервером. Рекомендуется использование локальной сети (LAN) для обеспечения высокой скорости и безопасности передачи.

Ниже приведена процедура обычной передачи. Предусмотрены следующие 4 режима.

- Передача по электронной почте (Ввод адреса эл.почты): передача отсканированного изображения оригинала в виде вложения в электронное письмо.

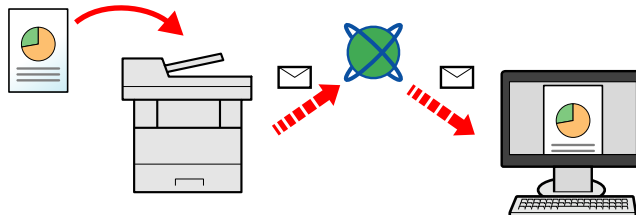

- Передача в папку (SMB): сохранение отсканированного изображения оригинала в общей папке любого компьютера. (См. [стр. 5-14.](#))
- Передача в папку (FTP): сохранение отсканированного изображения оригинала в папке на FTP-сервере. (См. [стр. 5-14.](#))

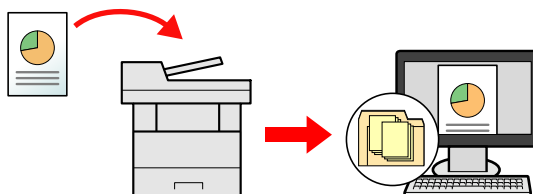

- Сканирование данных изображения с помощью TWAIN / WIA: сканирование документа с использованием TWAIN или WIA-совместимого приложения. (См. [стр. 5-30.](#))

ПРИМЕЧАНИЕ

- Предусмотрена возможность комбинирования режимов передачи. См. [Передача адресатам разных типов \(групповая рассылка\)](#) на [стр. 5-24.](#)
- Функция факса может использоваться исключительно на изделиях, оснащенных такой функцией. Подробнее об этой функции можно узнать из документа **Руководство по эксплуатации факса.**

Основные операции

1 Нажмите клавишу [Отправить].

Отправить
Электронная почта,
Папка,ФАКС

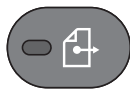

2 Положите оригиналы.

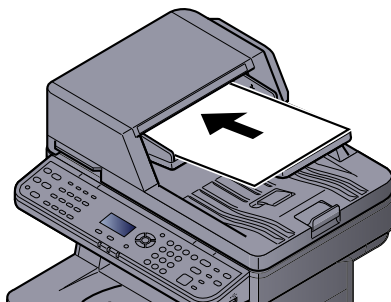

[Загрузка оригиналов \(стр. 5-2\)](#)

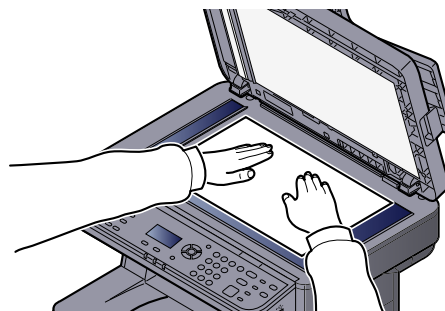

3 Задайте адресата.

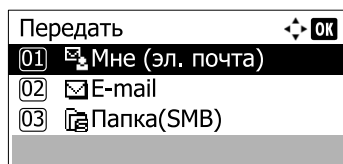

Выберите адресата для передачи изображения.



[Задание адресата \(стр. 5-16\)](#)

Выбор адресата из внешней адресной книги

Подробнее о внешней адресной книге см. в **Command Center RX User Guide**.

Выбор адресата из факса

Для получения подробной информации об использовании факса см. **Руководство по эксплуатации факса**.

4 Выберите функции.

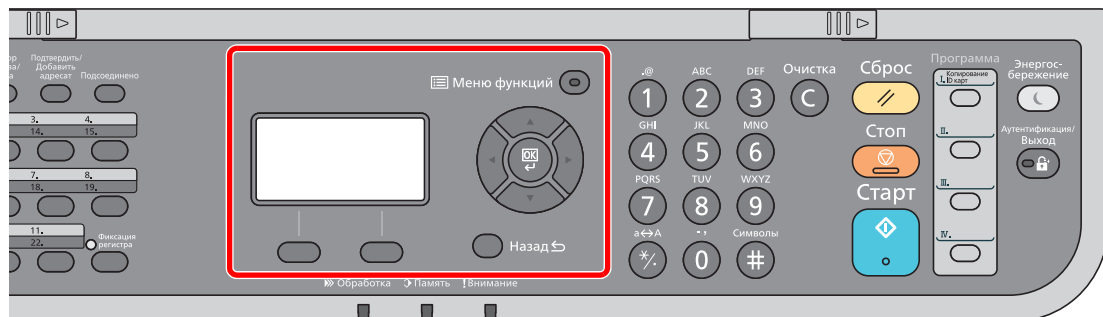

Нажмите клавишу [**Меню функций**], чтобы выбрать необходимые функции отправки.

 [Отправить \(стр. 6-3\)](#)

5 Нажмите клавишу [**Старт**].

Начинается передача.

Задание адресата

Выберите адресата с помощью любого из следующих методов.

- [Выбор из адресной книги \(стр. 5-16\)](#)
- Выбор из внешней адресной книги
 Подробнее о внешней адресной книге см. в **Command Center RX User Guide**.
- [Выбор адресата с помощью клавиши набора одним нажатием \(стр. 5-18\)](#)
- [Ввод адреса электронной почты \(стр. 5-18\)](#)
- [Указание новой папки ПК \(стр. 5-19\)](#)
- Выбор адресата из факса
 Для получения подробной информации об использовании факса см. **Руководство по эксплуатации факса**.

ПРИМЕЧАНИЕ

- Можно настроить аппарат таким образом, что экран адресной книги будет появляться при нажатии клавиши **[Отправить]**. Для получения подробной информации см. [Экран по умолчанию на стр. 8-19](#).
- Если используются изделия, оснащенные функцией факса, можно указать адресата для факса. Введите номер адресата с цифровой клавиатуры.

Выбор из адресной книги

Выберите адресата, зарегистрированного в адресной книге.

Подробнее о регистрации адресатов в адресной книге см. в разделе [Регистрация адресатов в адресной книге на стр. 3-30](#).

1 На начальном экране передачи нажмите клавишу **[Адресная книга]**.

Адресная
книга



2 Выберите адресата.

- 1 С помощью клавиш **[▲]** и **[▼]** выберите **[Адр. книга]** и нажмите клавишу **[OK]**.

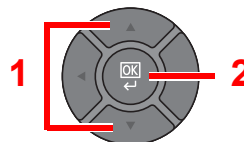
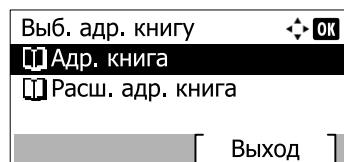

ПРИМЕЧАНИЕ

Подробнее о внешней адресной книге см. в **Command Center RX User Guide**.

- 2 С помощью клавиш [▲] или [▼] выберите адресата.

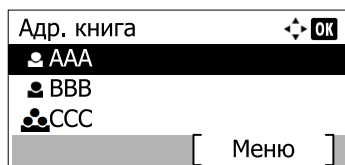

ПРИМЕЧАНИЕ

При проверке информации об адресате нажмите клавишу [Меню], выберите [Сведения] и затем нажмите [OK].

Поиск адресатов

Поиск адресата можно выполнить по имени.

- 1 Нажмите [Меню].
- 2 С помощью клавиш [▲] и [▼] выберите [Найти(Имя)] и нажмите клавишу [OK].
- 3 С помощью цифровой клавиатуры введите символы для поиска.

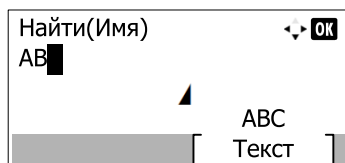

ПРИМЕЧАНИЕ

Подробнее о вводе символов см. [Способ ввода символов на стр. 11-11.](#)

- 4 Нажмите клавишу [OK].
Отображается искомый адресат.

3 Нажмите клавишу [OK].

Чтобы осуществить отправку нескольким адресатам, повторяйте шаги 1-3. Одновременно можно отправить факс не более чем 100 адресатам.

Адресатов можно изменить позже. См. [Проверка и изменение адресатов на стр. 5-21.](#)

Выбор адресата с помощью клавиши набора одним нажатием

Выберите адресата с помощью клавиш набора одним нажатием.

На начальном экране передачи нажмите клавишу набора одним нажатием, соответствующую зарегистрированному адресату.

ПРИМЕЧАНИЕ

Подробную информацию о добавлении клавиш набора одним нажатием см. в [Добавление адресата к клавише набора одним нажатием \(Клавиша набора одним нажатием\) на стр. 3-39](#).

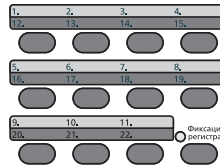

При выборе клавиш набора одним нажатием с номерами 12—22 клавишу набора одним нажатием следует нажимать после включения индикатора [**Фиксация регистра**] нажатием клавиши [**Фиксация регистра**].



Адресатов можно изменить позже. См. [Проверка и изменение адресатов на стр. 5-21](#).

Ввод адреса электронной почты

Введите нужный адрес e-mail.

ПРИМЕЧАНИЕ

Для отправки электронной почты необходимо настроить параметры сетевой среды. Для получения подробной информации см. [Настройки электронной почты на стр. 2-48](#).

- 1 Находясь в начальном экране передачи, с помощью клавиш [▲] и [▼] выберите [E-mail] и нажмите клавишу [OK].**

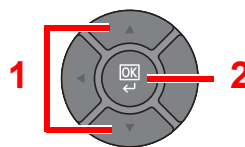
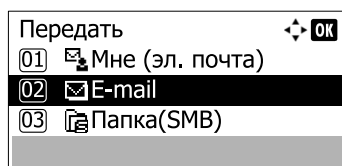

- 2 Введите адрес e-mail адресата.**



ПРИМЕЧАНИЕ

Подробнее о вводе символов см. [Способ ввода символов на стр. 11-11](#).

3 Нажмите клавишу [OK].

Чтобы осуществить отправку нескольким адресатам, повторяйте шаги 1—3. Одновременно можно отправить факс не более чем 100 адресатам.

Адресатов можно изменить позже. См. [Проверка и изменение адресатов на стр. 5-21](#).

ПРИМЕЧАНИЕ

Если для параметра проверки правильности ввода нового адресата задано значение [Вкл.] (см. [Пров. нов. адресат на стр. 8-36](#)), на экран выводится окно подтверждения. Повторно введите аналогичный адрес электронной почты и нажмите клавишу [OK].

Указание новой папки ПК

Укажите в качестве адресата требуемую общую папку на компьютере или сервер FTP.

ПРИМЕЧАНИЕ

- Чтобы узнать, как задать адресата в виде общей папки на ПК, см. [Подготовка к отправке документа в общую папку на ПК на стр. 3-20](#).
- Подробнее об использовании общей папки можно узнать в разделе [Создание общей папки, создание примечания об общей папке на стр. 3-22](#).
- Убедитесь, что для параметров "Протокол SMB/FTP" задано значение "Вкл." Для получения подробной информации см. [Детали протокола на стр. 8-10](#).

1 Находясь в начальном экране передачи, с помощью клавиш [▲] и [▼] выберите [Папка(SMB)] или [Папка(FTP)] и нажмите клавишу [OK].

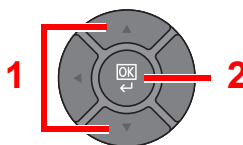
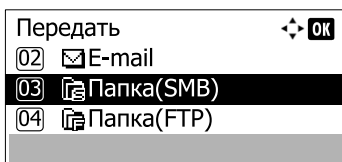

2 Введите информацию об адресате.

Расположенная ниже таблица перечисляет элементы, которые можно ввести. Введите информацию для каждого пункта и нажмите клавишу [OK].

ПРИМЕЧАНИЕ

- Для имени компьютера, имени общего ресурса, имени домена и имени пользователя используйте информацию, которую вы запомнили при создании общей папки. Более подробно о создании общих папок см. в разделе [Подготовка к отправке документа в общую папку на ПК на стр. 3-20](#).
- Подробнее о вводе символов см. [Способ ввода символов на стр. 11-11](#).

Для передачи в папку (SMB)

Параметр	Описание	Максимальное количество символов
Имя хоста (SMB)*¹	Имя компьютера	Не более 64 символов
Путь	Имя общей папки Например, scannerdata При сохранении в папку внутри общей папки: имя общей папки\имя папки в общей папке	Не более 128 символов
Имя пользов. при входе	Если имя компьютера и домена совпадают: Имя пользователя Например, james.smith Если имя компьютера и домена не совпадают: Имя домена/Имя пользователя Например, abcdnet\james.smith	Не более 64 символов
Пароль при входе	Пароль для входа в ОС Windows (с учетом регистра.)	Не более 64 символов

*1 Задайте номер порта, отличный от порта по умолчанию (445), используя формат "имя хоста: номер порта" (например, SMBhostname:140).
Чтобы ввести адрес в соответствии с протоколом IPv6, заключите его в квадратные скобки [].
(Пример: [3ae3:9a0:cd05:b1d2:28a:1fc0:a1:10ae]:140)

Для передачи в папку (FTP)

Параметр	Описание	Максимальное количество символов
Имя хоста (FTP)*¹	Имя хоста или IP-адрес FTP-сервера	Не более 64 символов
Путь*²	Путь к файлу, подлежащему сохранению Например, User\ScanData Если не указать путь, файл сохраняется в основном каталоге.	Не более 128 символов
Имя пользов. при входе	Имя пользователя для входа на FTP-сервер	Не более 64 символов
Пароль при входе	Пароль регистрации на сервере FTP	Не более 64 символов

*1 Если нужно указать другой номер порта, отличающийся от стандартного (21), используйте "Имя хоста: номер порта" (пример: FTPhostname:140).
Чтобы ввести адрес в соответствии с протоколом IPv6, заключите его в квадратные скобки [].
(Пример: [3ae3:9a0:cd05:b1d2:28a:1fc0:a1:10ae]:140)

*2 Если сервер FTP работает под управлением ОС Linux/UNIX, путь с подпапкой указывается с использованием прямой (а не обратной) косой черты "/".



ПРИМЕЧАНИЕ

Если для параметра проверки правильности ввода нового адресата задано значение [Вкл.] (см. [Пров. нов. адресат на стр. 8-36](#)), на экран выводится окно подтверждения. Повторите ввод аналогичных имени хоста и пути и нажмите клавишу **[OK]**.

3 Подтвердите указанные сведения.

Появится экран подтверждения подключения. Нажмите [Да], чтобы отметить подключение (в противоположном случае — [Нет]).

После установления надежного соединения с адресатом отображается сообщение Соединение установлено. При отображении сообщения "Невозможно установить соединение". проверьте введенные данные.

Чтобы осуществить отправку нескольким адресатам, повторяйте шаги 1—3.

Адресатов можно изменить позже. См. [Проверка и изменение адресатов на стр. 5-21](#).

Проверка и изменение адресатов

Проверьте и измените выбранного адресата.

1 Откройте экран.

Укажите адресата, как описано в разделе [Задание адресата на стр. 5-16](#).

2 Проверьте и измените адресата.

Нажмите клавишу [**Подтвердить/Добавить адресат**].

Подтвердить/
Добавить
адресат



Добавление адресата

1 Нажмите [Добавить].

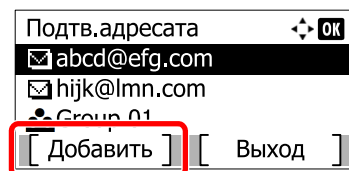

2 Чтобы узнать, как задать адресатов для добавления, см. [Задание адресата на стр. 5-16](#).

Редактирование адресата

1 С помощью клавиш [▲] и [▼] выберите адресата, которого нужно отредактировать, и нажмите клавишу [OK].

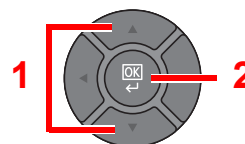
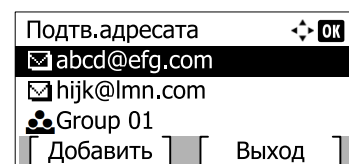

2 С помощью клавиш [▲] и [▼] выберите [Изменить] и нажмите клавишу [OK].

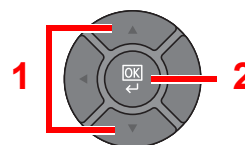
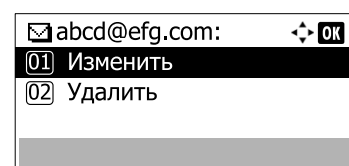

3 Чтобы узнать, как задать адресатов для добавления, см. [Задание адресата на стр. 5-16](#).

Удаление адресата

- 1 С помощью клавиш [▲] и [▼] выберите адресата, которого нужно удалить, и нажмите клавишу [OK].

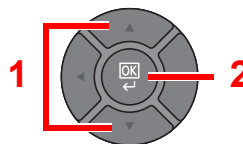
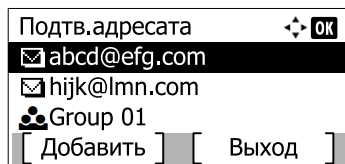

- 2 С помощью клавиш [▲] и [▼] выберите [Удалить] и нажмите клавишу [OK].

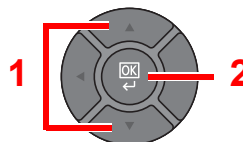
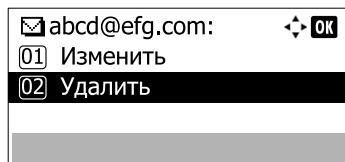

- 3 Для подтверждения удаления нажмите [Да] на экране.

3 Нажмите клавишу [Выход].



ПРИМЕЧАНИЕ

Если для параметра проверки адресата перед отправкой (см. [Пров. до перед. на стр. 8-36](#)) задано значение [Вкл.], после нажатия на клавишу [Старт] откроется экран подтверждения. Для получения подробной информации см. [Экран подтверждения адресатов на стр. 5-23](#).

Экран подтверждения адресатов

При выборе [Вкл.] для параметра проверки адресата до передачи (см. [Пров. до перед. на стр. 8-36](#)) после нажатия клавиши [Старт] появляется экран подтверждения адресатов.

Чтобы подтвердить адресата, выполните следующие шаги.

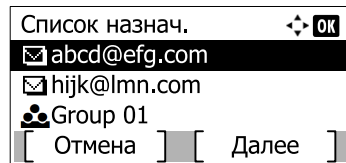

- 1 С помощью клавиш [▲] и [▼] подтвердите всех адресатов.

Для отображения подробных сведений об адресате выберите адресата и нажмите клавишу [OK]. Выберите [Сведения] и нажмите клавишу [OK].

Чтобы удалить адресата, выберите желаемого адресата и нажмите [OK]. Выберите [Удалить], нажмите клавишу [OK]. После этого на экране подтверждения следует нажать кнопку [Да]. Документ удален.

- 2 Нажмите [Далее].



ПРИМЕЧАНИЕ

Удостоверьтесь, что все адресаты были подтверждены, выведя их на экран сообщения. Кнопка [Далее] остается неактивной до тех пор, пока не будут подтверждены все адресаты.

Повторный вызов

Повторный вызов представляет собой функцию, позволяющую произвести повторную отправку для последнего введенного адресата. При необходимости отправить изображение тому же адресату нажмите клавишу [Повтор вызова/Пауза], чтобы выбрать последнего адресата отправки в списке адресатов.

- 1 Нажмите клавишу [Повтор вызова/Пауза].

Последний адресат отправки отобразится в списке адресатов.

Повтор
вызова/
Пауза



ПРИМЕЧАНИЕ

Если последняя отправка производилась по адресам факсов, компьютеров и адресов электронной почты, соответствующие адресаты также отобразятся в списке. При необходимости добавьте или удалите адресата.

2 Нажмите клавишу [**Старт**].

Начинается передача.

 **ПРИМЕЧАНИЕ**

- Если для параметра "Пров. до перед." задано значение [Вкл.], при нажатии на клавишу [**Старт**] откроется экран подтверждения адресатов. Для получения подробной информации см. [Экран подтверждения адресатов на стр. 5-23](#).
- Информация о повторном наборе номера удаляется в следующих случаях:
 - При выключении питания.
 - При отправке следующего изображения (записывается новая информация о повторном вызове адресата).
 - При выходе из системы.

Отправить мне (эл. почта)

Если включены реквизиты пользователя, то документ отправляется на адрес электронной почты вошедшего в систему пользователя.

 **ПРИМЕЧАНИЕ**

В реквизитах пользователя, вошедшего в систему, должен быть установлен адрес электронной почты.

 [Добавление пользователя \(Список локальных пользователей\) \(стр. 9-5\)](#)

Передача адресатам разных типов (групповая рассылка)

Вы можете указывать адресатов с помощью сочетания электронных адресов, папок (SMB или FTP) и номеров факсов*1. Эта функция называется групповой рассылкой. Это полезно при рассылке различным типам адресатов (электронные адреса, папки и т.п.) с помощью одной операции.

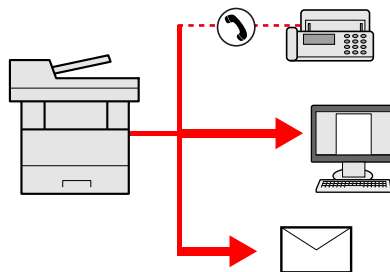

*1 Функция факса может использоваться исключительно на изделиях, оснащенных такой функцией.

Количество элементов рассылки

Эл. почта: до 100

Папки (SMB, FTP): суммарно 5 SMB и FTP

Факс: до 100

Для групповой рассылки необходимо выполнить действия, аналогичные процедуре задания адресата отдельного типа. Введите дополнительные адреса электронной почты или пути к папке; введенная информация отображается в списке адресатов. Нажмите клавишу [**Старт**] для запуска одновременной передачи всем адресатам.

 **ПРИМЕЧАНИЕ**

Если в список адресатов входят номера факсов, изображения будут отправляться в черно-белом формате всем адресатам.

Отмена заданий передачи

Также задания могут быть отменены нажатием клавиши [Стоп].

1 Нажмите клавишу [Стоп] при открытом экране передачи.

Появится меню [Список отм. зад.].

ПРИМЕЧАНИЕ

Нажатие клавиши [Стоп] не приостанавливает уже запущенное задание на передачу.

2 Отмена заданий.

1 С помощью клавиш [▲] и [▼] выберите [Отмена отправки] и нажмите клавишу [OK].

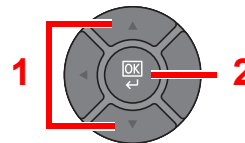
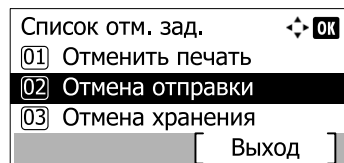

2 С помощью клавиш [▲] и [▼] выберите задание, которое нужно отменить, и нажмите [Меню].

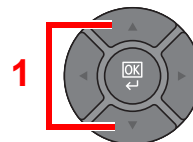
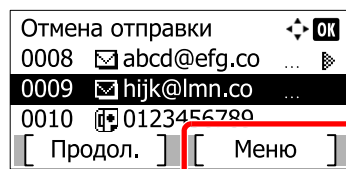

3 С помощью клавиш [▲] и [▼] выберите [Отмена задания] и нажмите клавишу [OK].

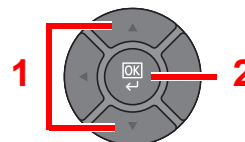
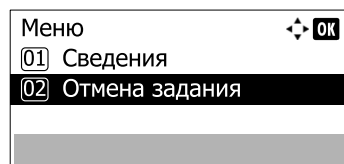

ПРИМЕЧАНИЕ

Для отображения подробной информации о задании выберите [Сведения] и нажмите клавишу [OK].

4 Нажмите [Да] на экране подтверждения.

Задание отменено.

ПРИМЕЧАНИЕ

Можно отменять текущее задание во время сканирования путем нажатия клавиши [Стоп] или кнопки [Отмена].

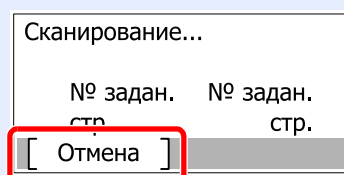

WSD сканирование

При использовании WSD сканирования изображения оригиналов, отсканированные данным аппаратом, будут сохранены в виде файлов на компьютере с поддержкой WSD.

ПРИМЕЧАНИЕ

Для использования WSD сканирования подтвердите, что компьютер используется для WSD сканирования и что аппарат подключен к сети, а также что в сетевых настройках [WSD сканирование на стр. 8-11](#) для него установлено значение [Вкл.].

Подробнее о работе компьютера см. справку компьютера или руководство по эксплуатации программного продукта.

Установка программного обеспечения драйвера (для Windows 7)

1 Отображение пункта [Сеть] в меню "Пуск".

Нажмите кнопку [Пуск] в Windows, затем нажмите [Сеть].

ПРИМЕЧАНИЕ

Если в меню "Пуск" не отображается пункт [Сеть], выполните следующее.

- 1 Щелкните правой кнопкой мыши [Пуск] и выберите [Свойство] из появившегося меню.
- 2 Выберите на экране "Свойства панели задач и меню [Пуск]" вкладку [Меню [Пуск]] и щелкните [Настройка].
- 3 Когда откроется окно "Настройка меню [Пуск]", установите флажок "Сеть" и нажмите [ОК].

2 Установка драйвера.

Щелкните правой кнопкой мыши значок аппарата (Kyocera:ECOSYSXXX:XXX), после чего щелкните [Установка].

ПРИМЕЧАНИЕ

Если появится окно "Контроль учетных записей", нажмите [Продолжить].
Если появится окно "Найдено новое оборудование", нажмите [Отмена].

Во время установки дважды щелкните значок в панели задач, чтобы открыть окно "Установка программного обеспечения драйвера". Установка завершится, когда в окне [Установка программного обеспечения драйвера] появится сообщение "Устройства готовы к использованию".

Установка программного обеспечения драйвера (для Windows 8 и Microsoft Windows Server 2012)

1 Щелкните чудо-кнопку **[Поиск]**, введите **[Панель управления]**, после чего задайте **[Просмотр устройств и принтеров]**.

2 Установка драйвера.

Щелкните **[Добавить устройство]**. Выберите значок аппарата (Kyocera:ECOSYSXXX:XXX), после чего щелкните **[Далее]**.

По завершении установки значок аппарата (Kyocera:ECOSYSXXX:XXX) отобразится в списке **"Принтеры"** на экране **[Устройства и принтеры]**.

WSD сканирование

1 Положите оригиналы.

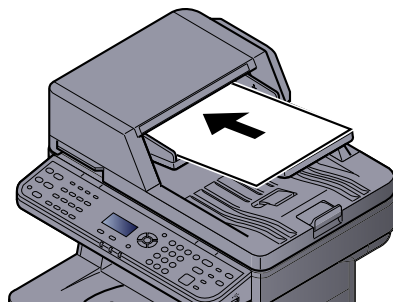

 [Загрузка оригиналов \(стр. 5-2\)](#)

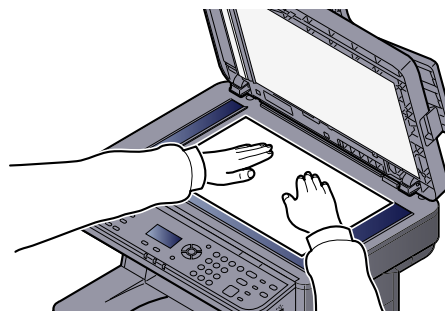

2 Откройте экран.

- 1 Нажмите клавишу [Отправить].



- 2 С помощью клавиш [▲] и [▼] выберите [WSD сканирование] и нажмите клавишу [OK].

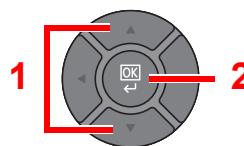
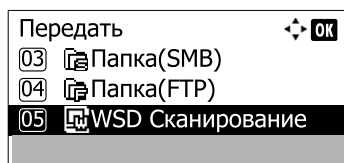

3 Сканирование оригиналов.

Процедура с использованием данного аппарата

- 1 С помощью клавиш [▲] и [▼] выберите [От опер. панели] и нажмите клавишу [OK].

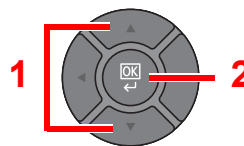
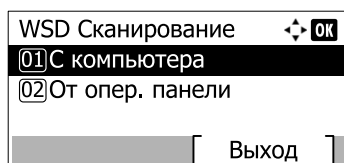

- 2 С помощью клавиш [▲] и [▼] выберите компьютер назначения и нажмите клавишу [OK].

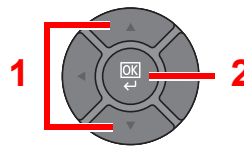
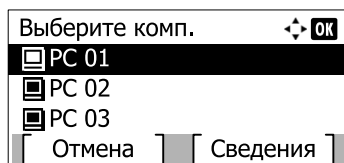

Можно просмотреть информацию по выбранному компьютеру, нажав [Сведения].

- 3 Нажмите клавишу [Меню функций], чтобы задать необходимые тип оригинала, формат файла и т. п.

- 4 Нажмите клавишу [**Старт**].

Начинается отправка, активируется установленное на компьютере программное обеспечение.

Процедура с компьютера

- 1 С помощью клавиш [**▲**] и [**▼**] выберите [С компьютера] и нажмите клавишу [**OK**].
- 2 Используйте для отправки изображений программное обеспечение, установленное на компьютере.

Сканирование с помощью TWAIN

В данном разделе объясняется, как отсканировать оригинал с помощью TWAIN.

В качестве примера описывается процедура сканирования с помощью драйвера TWAIN. Аналогично используется драйвер WIA.

1 Откройте экран.

- 1 Активируйте программное приложение, поддерживающее TWAIN.
- 2 С помощью приложения выберите аппарат и откройте диалоговое окно TWAIN.



ПРИМЕЧАНИЕ

Подробнее о выборе аппарата см. руководство по эксплуатации или справку каждого программного приложения.

2 Настройка параметров сканирования.

В открывшемся диалоговом окне TWAIN выберите параметры сканирования.

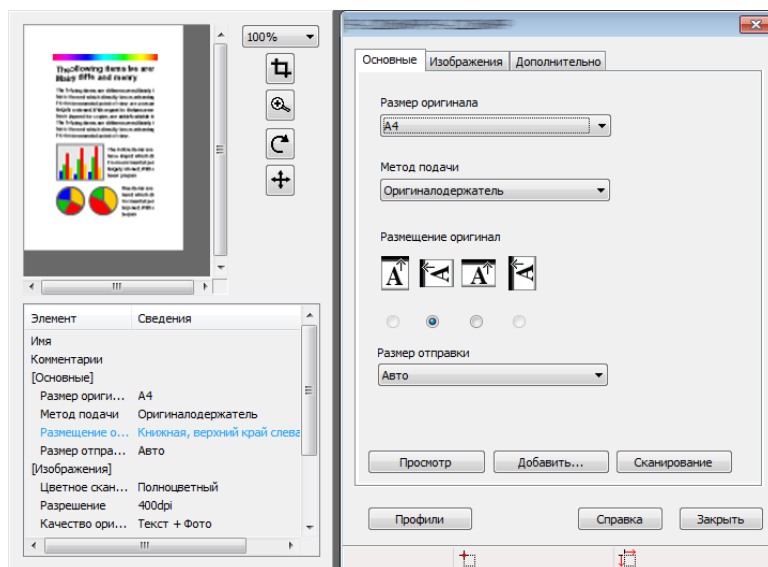

В диалоговом окне TWAIN отображаются следующие параметры.

Параметр		Сведения
Основн.	Формат оригинала	Данный параметр устанавливает размеры области сканирования. Доступные размеры зависят от модели сканера и размеров оригинала.
	Метод подачи	Данный параметр определяет метод подачи оригиналов. Выберите из списка метод подачи.
	Размещение оригинал	Данный параметр определяет ориентацию оригиналов.
	Формат для передачи	Данный параметр определяет размер изображения. Доступные размеры зависят от модели сканера и выбранной на панели просмотра области сканирования.
Изображение	Настройка цвета	Данный параметр определяет тип цвета для изображения.
	Разрешение	Данный параметр определяет количество точек на дюйм (dpi) или резкость изображения.
	Качество изображения	Данный параметр определяет общее качество изображения. Убедитесь, что выбранный вариант соответствует оригиналу, подлежащему сканированию.
	Уровень экспозиции	Данный параметр определяет резкость и четкость изображения. Если установить флажок "Авто", то ползунок и поле редактирования станут недоступными и экспозиция будет автоматически установлена равной значению по умолчанию.
	Контраст	Данный параметр определяет контрастность между светлыми и темными участками изображения. Данную функцию нельзя использовать, если для параметра [Настройка цвета] выбрано значение [Черно-белый].
Дополнительно	Негативное изображение	Данный параметр позволяет печатать изображения, похожие на негативы фотографий, когда белое в изображении заменено на черное, и наоборот.
	Предотвращение проступания	Данный параметр предотвращает проступание одной стороны листа при сканировании изображения на другой.
Профили		Данная возможность используется для проверки текущих настроек параметров и сохранения часто используемых настроек. Если нажать кнопку [Конфигурация], откроется экран параметров с кнопками [Добавить], [Редактировать] и [Удалить].
	Добавить	Текущие настройки параметров можно сохранить в виде профиля сканирования.
	Редактировать	Можно изменять имя и комментарии для выбранного профиля сканирования.
	Удалить	Удаление сохраненных профилей сканирования.

3 Положите оригиналы.

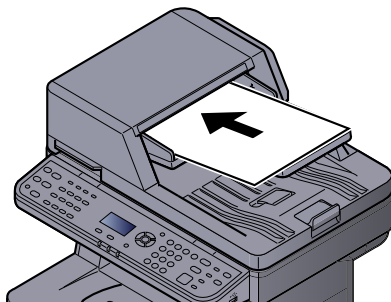

 [Загрузка оригиналов \(стр. 5-2\)](#)

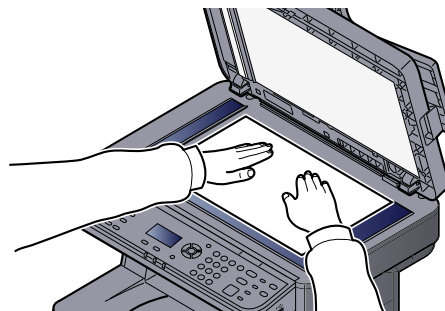

4 Сканирование оригиналов.

Нажмите кнопку [[Сканировать](#)]. Будут отсканированы данные документа.

Порядок использования функций факса

Изделия с функцией факса могут использоваться как полноценное устройство передачи факсов. Для получения подробной информации см. **Руководство по эксплуатации факса**.

Что такое ящик документов?

Ящик документов содержит четыре типа ящиков, выполняющих следующие функции.

Предусмотрены ящики документов следующих типов:

Пользовательский ящик ([стр. 5-36](#))

Пользовательский ящик — это ящик, который вы можете создать внутри ящика документов и использовать для хранения данных с целью дальнейшего их восстановления. Вы можете создать или удалить пользовательский ящик, а также обрабатывать данные различными способами, как описано ниже:



[Создание нового пользовательского ящика \(стр. 5-36\)](#)

[Хранение документов \(стр. 5-41\)](#)

[Печать документов \(стр. 5-41\)](#)

[Редактирование документов \(стр. 5-43\)](#)

[Удаление документов \(стр. 5-44\)](#)



ПРИМЕЧАНИЕ

Для работы с пользовательским ящиком на аппарате должен быть установлен дополнительный диск SSD.

Поле заданий

Это поле предназначено для сохранения заданий, запускаемых с ПК.



ПРИМЕЧАНИЕ

- Вы можете настроить аппарат так, чтобы временные документы, находящиеся в ящике заданий, удалялись автоматически. Для получения подробной информации см. [Удал. сохр. задан. на стр. 8-37](#).
- Для получения подробной информации о работе с ящиком заданий см. [Печать данных, сохраненных на принтере на стр. 4-8](#).

Ящик "Конфиденциальная печать/Сохраненное задание" ([стр. 4-8](#), [стр. 4-12](#))

В режиме конфиденциальной печати вы можете определить, чтобы задание не распечатывалось, пока вы не разрешите его печать с панели управления. При передаче задания из прикладного программного обеспечения, укажите 4-х значный цифровой код доступа в драйвере принтера. Задание включается на печать при помощи ввода кода доступа в панели управления, обеспечивая конфиденциальность задания на печать. Данные будут удалены после завершения задания печати или после выключения питания.

При использовании функции сохраненного задания отправленные из приложения данные печати сохраняются в аппарате. При необходимости можно задать код доступа. Если такой код задан, введите его для выполнения печати. Данные печати будут сохранены в ящике заданий после выполнения печати. Это позволит распечатывать те же данные печати неоднократно.

Ящик "Быстрая копия/Проверка и удержание" ([стр. 4-15](#), [стр. 4-18](#))

Функция "Быстрая копия" облегчает дополнительную печать уже распечатанных документов. Активация быстрого копирования и печать документа с использованием драйвера принтера позволяют сохранять данные печати в ящике заданий. Если нужны дополнительные копии, вы можете допечатать необходимое количество копий, используя панель управления. По умолчанию может быть сохранено до 32 документов. При отключении питания все сохраненные задания будут удалены.



ПРИМЕЧАНИЕ

Если вы попытаетесь сохранить документы, а их количество превышает максимальное, последние данные документов будут записаны поверх старых данных.

Режим "Пробная до уточнения" выполняет только однократную пробную печать составного задания и задерживает печать оставшихся копий. Печать составного задания на печать в режиме "Пробная до уточнения" с использованием драйвера принтера позволяет печатать только одну копию, в то время как данные документа находятся в ящике заданий. Для продолжения печати оставшихся копий используйте панель управления. Вы можете изменить количество выводимых на печать копий.

Ящик "Съемный носитель" ([стр. 5-46](#))

Для печати сохраненного на съемном носителе файла в формате PDF можно подключить модуль памяти USB к порту USB аппарата. PDF-файлы можно распечатывать непосредственно с USB-памяти без компьютера. Файлы изображений, отсканированных с помощью данного аппарата, могут также сохраняться в памяти USB в форматах PDF, TIFF, JPEG, XPS или формате PDF с высокой степенью сжатия (Сканирование памяти USB).

Ящик доп. адреса/ящик опроса

Ящик дополнительного адреса/ящик опроса служит для хранения факсимильных данных. Для получения подробной информации см. **Руководство по эксплуатации факса**.

Использование пользовательского ящика

Пользовательский ящик — это ящик, который вы можете создать внутри ящика документов и использовать для хранения данных с целью дальнейшего их восстановления. Вы можете создать или удалить пользовательский ящик, а также обрабатывать данные различными способами, как описано ниже:

-  [Создание нового пользовательского ящика \(стр. 5-36\)](#)
- [Хранение документов \(стр. 5-41\)](#)
- [Печать документов \(стр. 5-41\)](#)
- [Редактирование документов \(стр. 5-43\)](#)
- [Удаление документов \(стр. 5-44\)](#)

ПРИМЕЧАНИЕ

Управление пользовательским ящиком, которое осуществляется с панели управления, также может выполняться с помощью Command Center RX. Для получения подробной информации о Command Center RX см. **Command Center RX User Guide**.

Создание нового пользовательского ящика

ПРИМЕЧАНИЕ

- Для работы с пользовательским ящиком на аппарате должен быть установлен дополнительный диск SSD.
- Если включено управление регистрацией пользователей, вы можете изменить настройки, только осуществив вход с правами администратора. Используемые по умолчанию заводские значения имени пользователя и пароля для входа приведены ниже.

Имя польз. д/вх.	Пароль для входа
4000	4000

- Если включено управление регистрацией пользователей, для выполнения следующих операций нужно войти с правами администратора. Данные операции нельзя выполнить с правами пользователя.
 - Создание ящика.
 - Удаление ящика, чьим владельцем является другой пользователь.

1 Откройте экран.

- 1 Нажмите клавишу [**Системное меню/Счетчик**].

Системное
меню/
Счетчик



- 2 С помощью клавиш [**▲**] и [**▼**] выберите [Ящик докум.] и нажмите клавишу [**OK**].

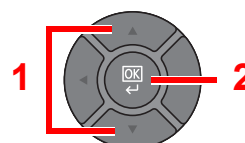
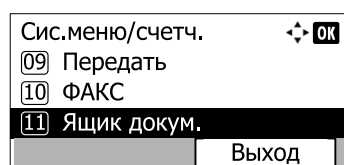

- 3 С помощью клавиш [▲] и [▼] выберите [Пользоват. ящик] и нажмите клавишу [OK].

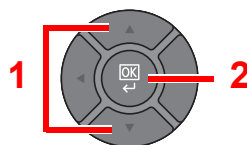
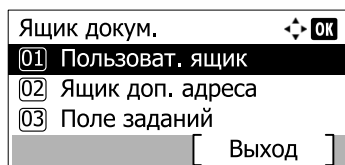

- 4 С помощью клавиш [▲] и [▼] выберите [Сведения/правка] и нажмите клавишу [OK].

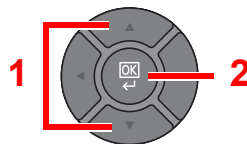
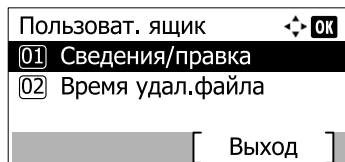

- 5 Нажмите [Меню].

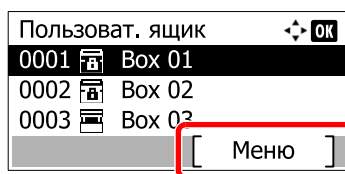

2 Создание пользовательского ящика.

- 1 С помощью клавиш [▲] и [▼] выберите [Доб.ящик] и нажмите клавишу [OK].

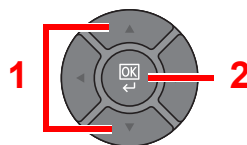
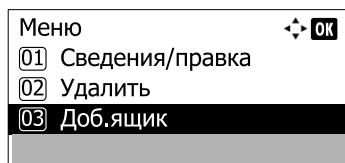

- 2 Введите имя ящика и нажмите клавишу [OK].

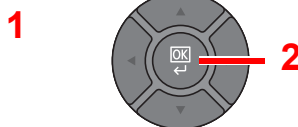
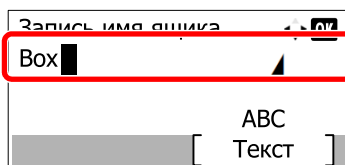

Можно ввести до 32 символов.

ПРИМЕЧАНИЕ

Подробнее о вводе символов см. [Способ ввода символов на стр. 11-11.](#)

- 3 С помощью клавиш [▲] и [▼] или цифровой клавиатуры введите номер ящика (от 0001 до 1000).

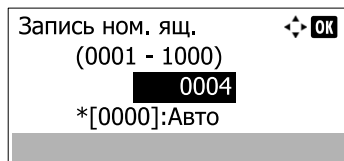

Для автоматического присвоения номера введите "0000".

ПРИМЕЧАНИЕ

Если заданный номер ящика уже используется, при нажатии клавиши [OK] появится сообщение об ошибке; при этом регистрация существующего номера невозможна. Если вы вводите 0000, будет автоматически назначен наименьший доступный номер.

- 4 Для завершения регистрации ящика с помощью клавиш [▲] и [▼] выберите [Выход] и нажмите клавишу [OK]. Пользовательский ящик создан. Для регистрации более подробной информации ящика нажимайте клавиши [▲] и [▼] для выбора пункта [Сведения], затем нажмите клавишу [OK]. Перейдите к следующему шагу.

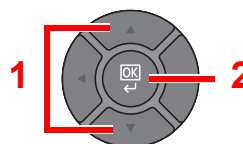
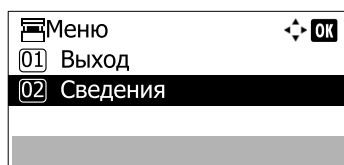

3 Введите информацию ящика.

Нажимайте кнопки [Изменить] или [Правка] напротив каждого пункта, вводите требуемые сведения, после чего следует нажать клавишу [OK].

Нажмите клавишу [▶] для просмотра следующего экрана. Для возврата к предыдущему экрану нажмите клавишу [◀]. Расположенная ниже таблица перечисляет элементы, которые можно задать.

Параметр	Описание
Имя ящика	Введите имя ящика (до 32 символов). Подробнее о вводе символов см. Способ ввода символов на стр. 11-11 .
Владелец^{*1 *2}	Задайте владельца ящика. Выберите владельца из открывшегося списка пользователей.
Полномочия^{*1}	Выберите, открывать ли общий доступ к ящику.
Пароль ящика	Чтобы ограничить пользователям доступ к ящику, можно установить пароль для защиты ящика. Ввод пароля не обязателен. Введите пароль до 16 символов и нажмите клавишу [OK]. Введите тот же пароль для подтверждения и нажмите клавишу [OK]. Этот параметр можно установить при выборе пункта [Общий] в меню "Полномочия".
Номер ящика	Введите номер ящика с помощью цифровой клавиатуры или клавиши [▲] или [▼]. Номер ящика может находиться в диапазоне от 0001 до 1000. Пользовательский ящик должен иметь уникальный номер. Если вы вводите 0000, будет автоматически назначен наименьший доступный номер.

Параметр	Описание
Огран. использ.	Во избежание переполнения диска SSD можно ограничить емкость ящика. Чтобы включить ограничение емкости, введите значение предела емкости пользовательского ящика в мегабайтах с помощью клавиш [▲], [▼] или цифровых клавиш. Значение должно находиться в диапазоне от 1 до 30 000 (МБ).
Авт.удал.файлов	Автоматически удаляет сохраненные документы по истечении заданного периода времени. Чтобы включить автоматическое удаление, нажимайте клавишу [▲] или [▼] для выбора пункта [Вкл.], затем нажмите клавишу [OK]. С помощью цифровых клавиш, клавиши [▲] или [▼] введите время хранения документов (в днях). Можно ввести любое число от 1 до 31 (в днях). Чтобы отключить автоматическое удаление файлов, выберите [Выкл.] и нажмите клавишу [OK].
Свободно	Показывает свободное место в ящике.
Настр. перезап.	Указывает, нужно ли стирать старые сохраненные документы при сохранении новых документов. Для перезаписи старых документов нажимайте клавишу [▲] или [▼] для выбора пункта [Разрешить], затем нажмите клавишу [OK]. Для сохранения старых документов нажимайте клавишу [▲] или [▼] для выбора пункта [Запретить], затем нажмите клавишу [OK].
Удал. после печ.	Автоматическое удаление документа из ящика по завершении печати. Для удаления документа нажмите клавишу [▲] или [▼] для выбора пункта [Вкл.], затем нажмите клавишу [OK]. Для сохранения документа нажмите клавишу [▲] или [▼] для выбора пункта [Откл.], затем нажмите клавишу [OK].

*1 Отображается, если включено управление входом пользователей в систему.

*2 Отображается в случае, если пользователь зашел с полномочиями администратора.

Изменение и удаление пользовательского ящика

1 Откройте экран.

- 1 Нажмите клавишу [Системное меню/Счетчик].

Системное
меню/
Счетчик



- 2 С помощью клавиш [▲] и [▼] выберите [Ящик докум.] и нажмите клавишу [OK].

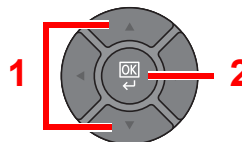
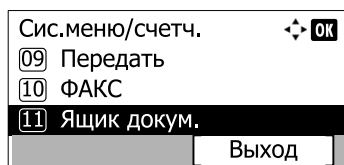

- 3 С помощью клавиш [▲] и [▼] выберите [Пользоват. ящик] и нажмите клавишу [OK].

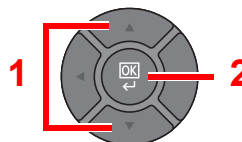
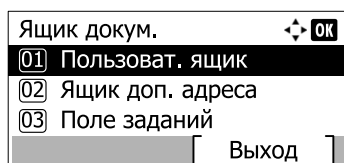

- 4 С помощью клавиш [▲] и [▼] выберите [Сведения/правка] и нажмите клавишу [OK].

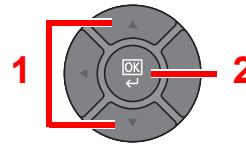
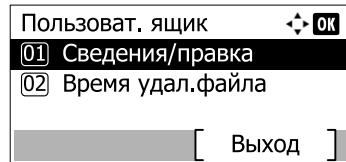

2 Редактирование или удаление пользовательского ящика.

Редактирование пользовательского ящика.

- 1 С помощью клавиш [▲] и [▼] выберите ящик, который нужно отредактировать, и нажмите клавишу [OK].

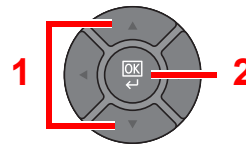
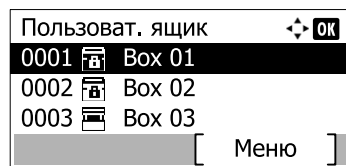

ПРИМЕЧАНИЕ

- Войдя в систему как пользователь, вы можете изменить только ящик, владелец которого установлен для этого пользователя.
- Если войти в систему как администратор, можно изменять любые ящики.
- Если пользовательский ящик защищен паролем, введите правильный пароль.

- 2 См., как изменить информацию ящика, в [Создание нового пользовательского ящика на стр. 5-36](#).

Удаление пользовательского ящика.

- 1 С помощью клавиш [▲] и [▼] выберите ящик, который нужно удалить, и нажмите [Меню].

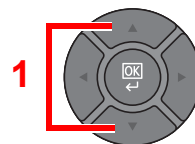
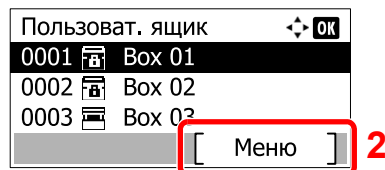

ПРИМЕЧАНИЕ

- Если войти в систему как пользователь, можно удалять только те ящики, чьим владельцем является данный пользователь.
- При входе в систему с полномочиями администратора можно удалять любые ящики.

- 2 С помощью клавиш [▲] и [▼] выберите [Удалить] и нажмите клавишу [OK].

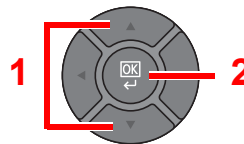
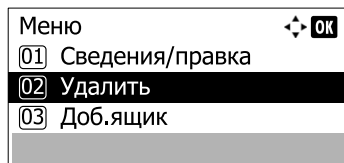

ПРИМЕЧАНИЕ

Если пользовательский ящик защищен паролем, введите правильный пароль.

- 3 Для подтверждения удаления нажмите [Да] на экране.

Хранение документов

Пользовательский ящик обеспечивает хранение данных печати, передаваемых с ПК. Чтобы узнать о функции печати с ПК, см. **Printer Driver User Guide**.

Печать документов

Ниже объясняется процедура печати документов из пользовательского ящика.

1 Откройте экран.

- 1 Нажмите клавишу [Ящик документов/USB].

Ящик документов
/USB



- 2 С помощью клавиш [▲] и [▼] выберите [Пользоват. ящик] и нажмите клавишу [OK].

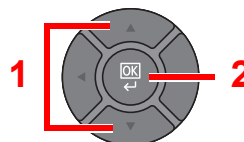
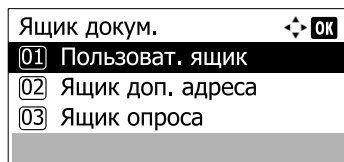

- 3 С помощью клавиш [▲] и [▼] выберите ящик, который содержит необходимый для печати документ, и нажмите клавишу [OK].

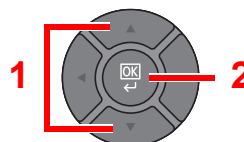
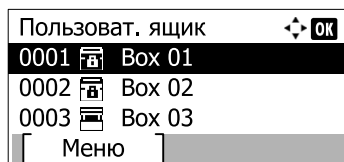

ПРИМЕЧАНИЕ

- Если пользовательский ящик защищен паролем, введите правильный пароль.
- Нажмите [Меню], чтобы выполнить следующие действия.
 - [Открыть]: открывает выбранный ящик.
 - [Сведения]: показывает информацию о выбранном ящике.
 - [Сорт. (номер)], [Сорт. (имя)]: сортировка ящиков.
 - [Найти(№)], [Найти(Имя)]: поиск по номеру или имени ящика.

2 Печать документа.

- 1 С помощью клавиш [▲] и [▼] выберите документ, который вы хотите распечатать, и нажмите [Выбрать].

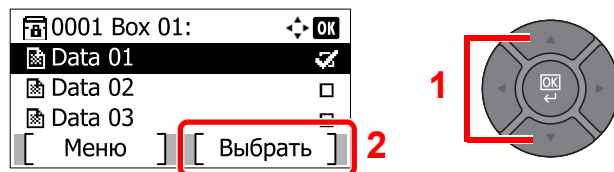

Справа от выбранного файла появится галочка.

Выберите отмеченный файл и снова нажмите [Выбрать] для отмены выбора.



ПРИМЕЧАНИЕ

Нажмите [Меню], чтобы выполнить следующие действия.

- [Выбрать все]: выбрать все файлы.
- [Очистить все]: отменить выбор всех файлов.
- [Найти(Имя)]: поиск по имени файла.
- [Сведения]: показывает информацию о выбранном файле.

- 2 Нажмите клавишу [OK].
- 3 Чтобы использовать параметры, которые применялись во время печати при последнем сохранении документа, нажимайте клавишу [▲] или [▼], чтобы выбрать [Печать], после чего нажмите клавишу [OK].
Для изменения параметров печати нажимайте клавиши [▲] и [▼], чтобы выбрать [Печать(изм.наб.)], после чего нажмите клавишу [OK].

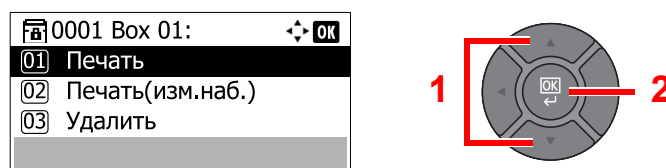

При выборе параметра [Печать] измените количество печатаемых копий (если необходимо).

При выборе параметра [Печать(изм.наб.)] можно изменить параметры печати. Подробнее о выбираемых функциях см. в разделе [Пользовательский ящик \(печать\) на стр. 6-4](#).

- 4 Нажмите клавишу [Старт].
Начинается печать выбранных документов.

Редактирование документов

Указанная функция позволяет перемещать документы, хранящиеся в пользовательских ящиках, в другие ящики. Ниже описана процедура перемещения документов.

1 Откройте экран.

- 1 Нажмите клавишу [Ящик документов/USB].

Ящик
документов
/USB

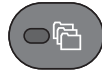

- 2 С помощью клавиш [▲] и [▼] выберите [Пользоват. ящик] и нажмите клавишу [OK].

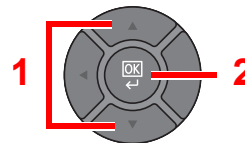
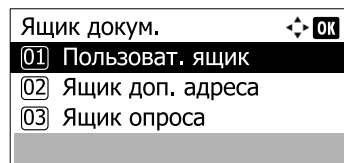

- 3 С помощью клавиш [▲] или [▼] выберите ящик, который содержит необходимый перемещаемый документ, и нажмите клавишу [OK].

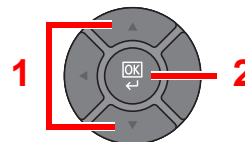
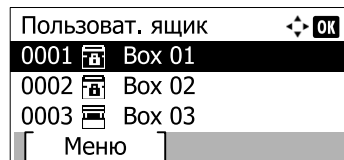

ПРИМЕЧАНИЕ

- Если пользовательский ящик защищен паролем, введите правильный пароль.
- Нажмите [Меню], чтобы выполнить следующие действия.
 - [Открыть]: открывает выбранный ящик.
 - [Сведения]: показывает информацию о выбранном ящике.
 - [Сорт. (номер)], [Сорт. (имя)]: сортировка ящиков.
 - [Найти(№)], [Найти(Имя)]: поиск по номеру или имени ящика.

2 Переместите документы.

- 1 С помощью клавиш [▲] и [▼] выберите документ, который вы хотите переместить, и нажмите [Выбрать].

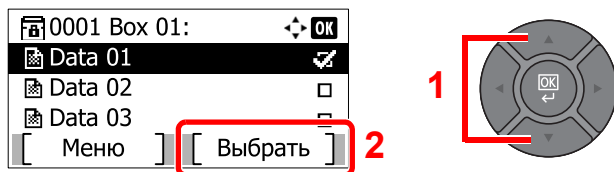

Справа от выбранного файла появится галочка.

Выберите отмеченный файл и снова нажмите [Выбрать] для отмены выбора.

ПРИМЕЧАНИЕ

Нажмите [Меню], чтобы выполнить следующие действия.

- [Выбрать все]: выбрать все файлы.
- [Очистить все]: отменить выбор всех файлов.
- [Найти(Имя)]: поиск по имени файла.
- [Сведения]: показывает информацию о выбранном файле.

- 2 Нажмите клавишу [OK].
- 3 С помощью клавиш [▲] и [▼] выберите [Переместить] и нажмите клавишу [OK].



- 4 С помощью клавиш [▲] и [▼] выберите новый ящик назначения и нажмите клавишу [OK].

ПРИМЕЧАНИЕ

Если пользовательский ящик защищен паролем, введите правильный пароль.

Выполнится перемещение выбранного документа.

Удаление документов

Ниже объясняется процедура удаления документов из пользовательского ящика.

1 Откройте экран.

- 1 Нажмите клавишу [Ящик документов/USB].



- 2 С помощью клавиш [▲] и [▼] выберите [Пользоват. ящик] и нажмите клавишу [OK].

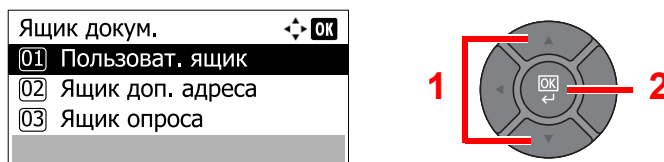

- 3 С помощью клавиш [▲] и [▼] выберите ящик, который содержит необходимый для удаления документ, и нажмите клавишу [OK].

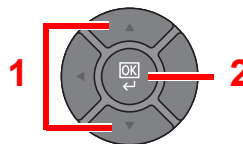
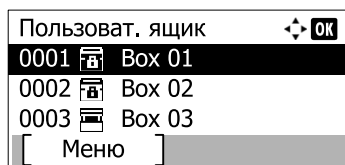

ПРИМЕЧАНИЕ

- Если пользовательский ящик защищен паролем, введите правильный пароль.
- Нажмите [Меню], чтобы выполнить следующие действия.
 - [Открыть]: открывает выбранный ящик.
 - [Сведения]: показывает информацию о выбранном ящике.
 - [Сорт. (номер)], [Сорт. (имя)]: сортировка ящиков.
 - [Найти(№)], [Найти(Имя)]: поиск по номеру или имени ящика.

2 Удаление документа.

- 1 С помощью клавиш [▲] и [▼] выберите документ, который вы хотите удалить, и нажмите [Выбрать].

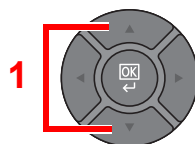
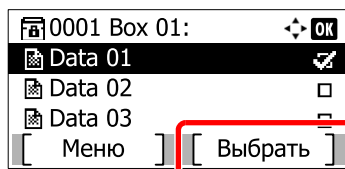

Справа от выбранного файла появится галочка.

Выберите отмеченный файл и снова нажмите [Выбрать] для отмены выбора.

ПРИМЕЧАНИЕ

Нажмите [Меню], чтобы выполнить следующие действия.

- [Выбрать все]: выбрать все файлы.
- [Очистить все]: отменить выбор всех файлов.
- [Найти(Имя)]: поиск по имени файла.
- [Сведения]: показывает информацию о выбранном файле.

- 2 Нажмите клавишу [OK].
- 3 С помощью клавиш [▲] и [▼] выберите [Удалить] и нажмите клавишу [OK].

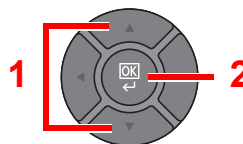
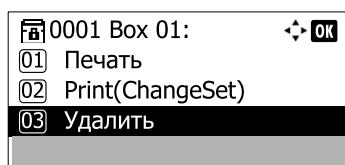

- 4 Для подтверждения удаления нажмите [Да] на экране.

Печать документов, сохраненных на съемном носителе USB

Вставьте съемный носитель USB непосредственно в аппарат. Это поможет легко и быстро распечатать файлы, сохраненные на съемном носителе USB, без использования компьютера.

Можно распечатывать следующие типы файлов:

- файл PDF (версия 1.7 или старше);
- файл TIFF (формат TIFF V6/TTN2);
- файл JPEG;
- файл XPS;
- файл зашифрованного PDF;
- файлы PDF для печати должны иметь расширение (.pdf);
- файлы для печати должны храниться в папках не ниже 3 уровня вложенности, включая корневую папку;
- используемый съемный носитель USB должен быть предварительно отформатирован на данном аппарате;
- вставьте съемный носитель USB непосредственно в порт USB.

1 Вставка съемного носителя USB.

Вставьте съемный носитель USB в гнездо памяти USB.

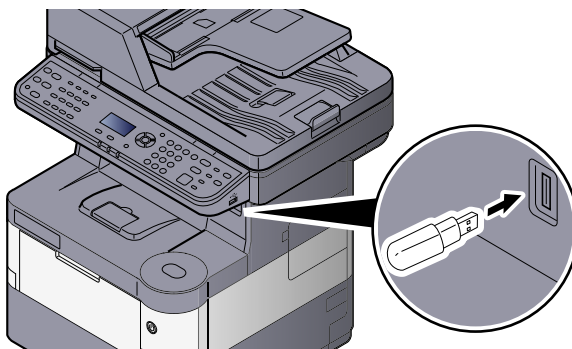

2 Откройте экран.

- 1 Нажмите клавишу [Ящик документов/USB].

Ящик документов
/USB



- 2 С помощью клавиш [▲] и [▼] выберите [Память USB] и нажмите клавишу [OK].

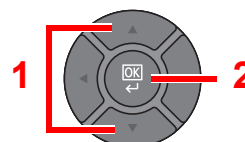
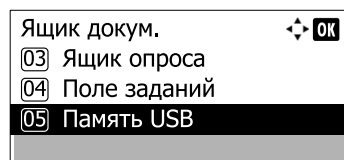

3 Печать документа.

- 1 С помощью клавиш [▲] и [▼] выберите папку, которая содержит необходимый для печати файл, и нажмите клавишу [OK].

Аппарат отобразит документы из папок вплоть до 3 уровня вложенности, включая корневую папку.

ПРИМЕЧАНИЕ

- Может отображаться до 1000 документов.
- Чтобы перейти на папку уровнем выше, нажмите клавишу [Назад].

- 2 С помощью клавиш [▲] и [▼] выберите документ, который вы хотите распечатать, и нажмите [Выбрать].

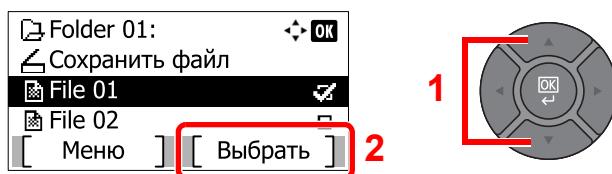

Справа от выбранного файла появится галочка.

Выберите отмеченный файл и снова нажмите [Выбрать] для отмены выбора.

ПРИМЕЧАНИЕ

Нажмите [Меню], чтобы выполнить следующие действия.

- [Выбрать все]: выбрать все файлы.
- [Очистить все]: отменить выбор всех файлов.
- [Сведения]: показывает информацию о выбранном файле.

- 3 Нажмите клавишу [OK].
- 4 С помощью клавиш [▲] и [▼] выберите [Печать] и нажмите клавишу [OK].

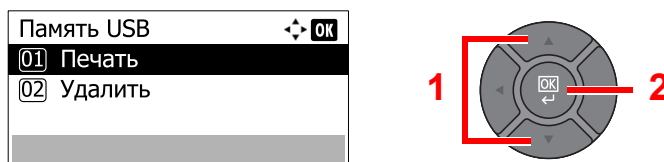

- 5 При необходимости измените желаемое количество копий, настройте двустороннюю печать и пр.

Подробнее о возможностях, которые можно выбирать, см. в разделе [Съемная память \(сохранение файла, печать документов\)](#) (стр. 6-5).

- 6 Нажмите клавишу [Старт].

Начинается печать выбранного файла.

Сохранение документов на съемный модуль USB (Сканировать на USB)

Данная функция позволяет сохранить отсканированные файлы изображений на съемный носитель USB, подключенный к аппарату. Можно сохранять файлы в форматах PDF, TIFF, JPEG, XPS или PDF с высокой степенью сжатия.

ПРИМЕЧАНИЕ

Можно хранить максимум 1000 файлов.

1 Положите оригиналы.

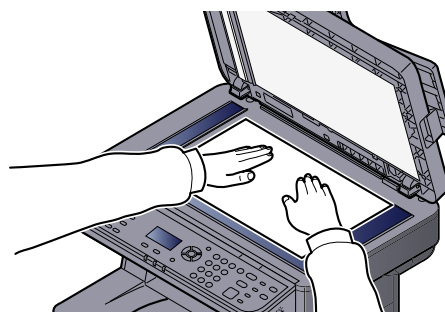
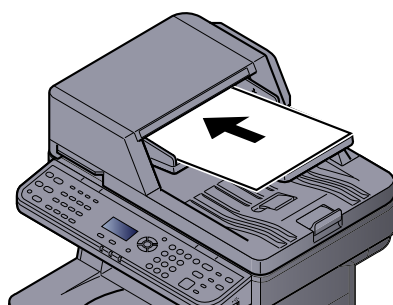

 См. [Загрузка оригиналов на стр. 5-2](#).

2 Вставка съемного носителя USB.

Вставьте съемный носитель USB в гнездо памяти USB.

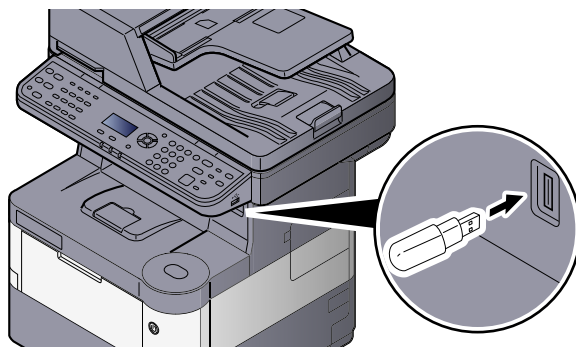

3 Откройте экран.

- 1 Нажмите клавишу [Ящик документов/USB].

Ящик документов
/USB



- 2 С помощью клавиш [▲] и [▼] выберите [Память USB] и нажмите клавишу [OK].

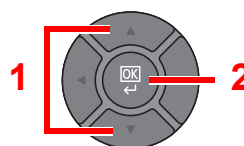
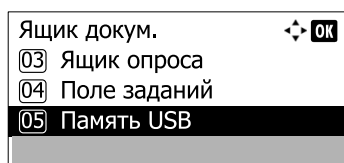

4 Сохранение документа.

- 1 С помощью клавиш [▲] и [▼] выберите папку, в которой необходимо сохранить файл, и нажмите клавишу [OK].

Аппарат отобразит папки вплоть до 3 уровня вложенности, включая корневую папку.

- 2 С помощью клавиши [▲] и [▼] выберите [Сохранить файл] и нажмите клавишу [OK].

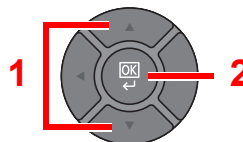
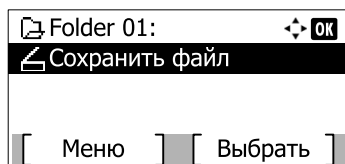

- 3 Задайте нужный тип оригинала, формат файла и пр.

Подробнее о возможностях, которые можно настраивать, см. в разделе [Съемная память \(сохранение файла, печать документов\)](#) (стр. 6-5).

- 4 Нажмите клавишу [Старт].

Оригинал будет отсканирован, данные сохранятся на съемный носитель USB.

Проверка сведений о съемном носителе USB

Можно проверить информацию на съемном носителе USB.

1 Откройте экран.

- 1 Нажмите клавишу [Ящик документов/USB].

Ящик документов /USB



- 2 С помощью клавиш [▲] и [▼] выберите [Память USB] и нажмите клавишу [OK].

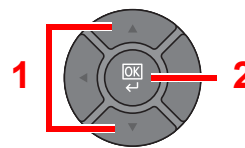
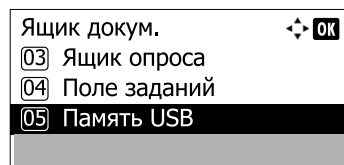

- 3 Нажмите [Меню].

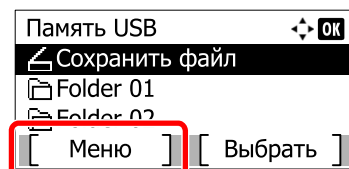

- 4 С помощью клавиш [▲] и [▼] выберите [Сведения пам.] и нажмите клавишу [OK].

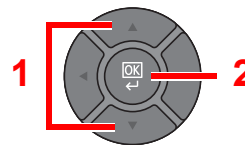
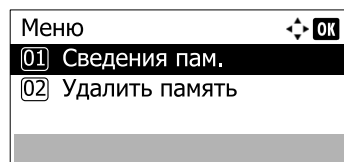

2 Проверьте информацию.

Нажмите клавишу [▶] для просмотра следующего экрана. Для возврата к предыдущему экрану нажмите клавишу [◀].

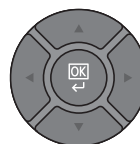

После подтверждения информации нажмите клавишу [OK].

Извлечение съемного носителя USB

Для извлечения съемного носителя USB выполните следующие шаги.

✓ ВАЖНО

Во избежание повреждения данных или съемного носителя USB обязательно следуйте правильной процедуре.

1 Откройте экран.

- 1 Нажмите клавишу [Ящик документов/USB].

Ящик документов /USB



- 2 С помощью клавиш [▲] и [▼] выберите [Память USB] и нажмите клавишу [OK].

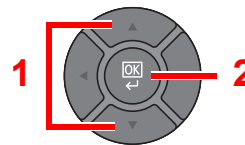
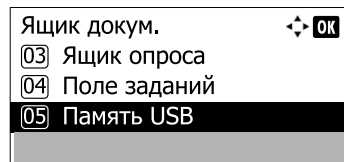

2 Выберите [Удалить память].

- 1 Нажмите [Меню].

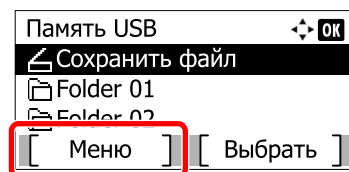

- 2 С помощью клавиш [▲] и [▼] выберите [Удалить память] и нажмите клавишу [OK].

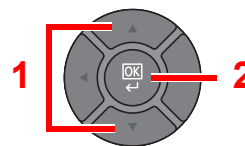
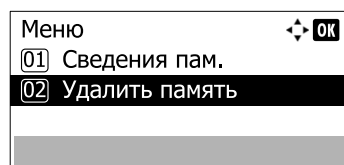

3 Процедура извлечения модуля памяти USB из аппарата.

Извлеките съемный носитель USB, когда появится сообщение "Память USB можно безопасно извлечь."



ПРИМЕЧАНИЕ

Также можно извлечь съемный носитель USB после проверки состояния устройства. См. [Проверка состояния устройства на стр. 7-15.](#)

6 Использование различных функций

В этой главе рассматриваются следующие темы.

Доступные функции аппарата	6-2
Копирование	6-2
Отправить	6-3
Пользовательский ящик (печать)	6-4
Съемная память (сохранение файла, печать документов)	6-5
Функции	6-7
Формат оригинала	6-7
Выбор бумаги	6-8
Ориентация ориг. (Ориентация оригинала)	6-9
Разбор по копиям	6-10
Плотность	6-10
Изображение оригинала	6-10
EcoPrint	6-11
Выбор цвета	6-11
Резкость	6-12
Плотность фона	6-12
Подавл. фона (Подавление проступания)	6-13
Масштаб	6-13
Совмещенная печать	6-15
Двухстороннее копирование	6-17
Непрерывное сканирование	6-19
Уведомление о завершении задания	6-19
Ввод имени файла	6-20
Замещение приоритета	6-20
Тихий режим	6-20
Двухсторонняя печать (2-стор. оригинал)	6-21
Формат для передачи	6-21
Формат файла	6-23
Разделение файлов	6-25
Разрешение сканирования	6-26
Тема/текст	6-26
FTP-передача с шифрованием	6-27
Удал. после печ. (Удаление после печати)	6-27
Формат сохранения	6-27
Шифрованный PDF	6-28
Печать JPEG/TIFF	6-28
XPS, вписать в страницу	6-29

Доступные функции аппарата

Для настройки параметров функций можно нажать клавишу [Меню функций] и выбрать одну из функций, отображаемых на экране сообщений.

 [Метод работы \(стр. 3-3\)](#)

1 Выбирает отображаемый пункт или изменяет числовое значение.

Отменяет текущую настройку параметра меню и возвращает в меню на один уровень выше.



2 Подтверждает выбранный параметр.

Копирование

В таблице ниже приведено описание каждой функции.

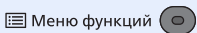
Клавиша	Функция	Описание	Страница для справки
 Меню функций	Тихий режим	Снижение скорости печати и сканирования для обеспечения бесшумной работы.	стр. 6-20
	Выбор бумаги	Выберите кассету или универсальный лоток с бумагой требуемого формата.	стр. 6-8
	Разбор по копиям	Разобрать результаты по копиям постранично.	стр. 6-10
	Двусторонняя	Копирование 2-сторонних документов.	стр. 6-17
	Масштаб	Регулировка масштаба для уменьшения или увеличения изображения.	стр. 6-13
	Совместить	Объединение 2 или 4 листов оригинала на 1 печатной странице.	стр. 6-15
	Формат оригинала	Указание формата оригинала, который будет отсканирован.	стр. 6-7
	Ориентация ориг.	Выберите ориентацию верхнего края оригинального документа для правильного направления сканирования.	стр. 6-9
	Оригинал изобр.	Указание формата оригинала, который будет отсканирован.	стр. 6-10
	Плотность	Регулирование плотности.	стр. 6-10
	EcoPrint	Экономия тонера при печати.	стр. 6-11
	Непрерывное скан	Сканирование множества оригиналов отдельными партиями, а затем выпуск одним заданием.	стр. 6-19
	Ввод имени файла	Добавление имени файла.	стр. 6-20
	Увед. о зав. здн	Отправка уведомления о завершении задания по электронной почте.	стр. 6-19
	Замещ приоритета	Приостановка текущего задания и присвоение наивысшего приоритета новому заданию.	стр. 6-20
	Резкость	Регулировка резкости контуров изображения.	стр. 6-12
	Плотность фона	Удаление темного фона оригиналов, например газет.	стр. 6-12
	Подавл. фона	Подавление цветов фона и проступания изображения при сканировании тонкого оригинала.	стр. 6-13

Отправить

В таблице ниже приведено описание каждой функции.

Клавиша	Функция	Описание	Страница для справки
 Меню функций 	Тихий режим	Снижение скорости печати и сканирования для обеспечения бесшумной работы.	стр. 6-20
	Выбор цвета	Выбор настройки цветового режима.	стр. 6-11
	Формат оригинала	Указание формата оригинала, который будет отсканирован.	стр. 6-7
	Оригинал изобр.	Указание формата оригинала, который будет отсканирован.	стр. 6-10
	Разрешение скан.	Выберите степень разрешения сканирования.	стр. 6-26
	Формат для передачи	Выбор размера передаваемого изображения.	стр. 6-21
	Масштаб	Регулировка масштаба для уменьшения или увеличения изображения.	стр. 6-13
	Ориентация ориг.	Выберите ориентацию верхнего края оригинального документа для правильного направления сканирования.	стр. 6-9
	Непрерывное скан	Сканирование множества оригиналов отдельными партиями, а затем выпуск одним заданием.	стр. 6-19
	Формат файла	Задание формата файла изображения. Кроме того, можно отрегулировать уровень качества изображения.	стр. 6-23
	Ввод имени файла	Добавление имени файла.	стр. 6-20
	Тема/текст	Добавление темы и текста сообщения при передаче документа.	стр. 6-26
	Увед. о зав. здн	Отправка уведомления о завершении задания по электронной почте.	стр. 6-19
	Разрешение факса	Выбор четкости изображения при отправке факса.	См. Руководство по эксплуатации факса.
	Пер факса с здр.	Установка времени передачи.	
	Прям. пер. факса	Непосредственная передача факса без считывания данных оригинала в память.	
	Пр ф. с опросом	Автоматическая отправка документа, сохраненного в одном аппарате, на ваш аппарат.	
	Отчет FAX TX	Печать отчета об успешной передаче документа или в случае сбоя передачи и возникновения ошибки.	
	Плотность	Регулирование плотности.	стр. 6-10
	Двусторонняя	Выбор типа и ориентации сшивания, исходя из оригинала.	стр. 6-21
	FTP-перед с шифр	Шифрование изображений, отправляемых по FTP.	стр. 6-27
	Разделен. файлов	Создание нескольких файлов путем разделения данных отсканированного оригинала постранично до передачи файлов.	стр. 6-27
	Резкость	Регулировка резкости контуров изображения.	стр. 6-12
Плотность фона	Удаление темного фона оригиналов, например, газет.	стр. 6-12	
Подавл. фона	Подавление цветов фона и проступания изображения при сканировании тонкого оригинала.	стр. 6-13	

Пользовательский ящик (печать)

В таблице ниже приведено описание каждой функции.

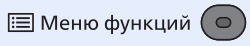
Клавиша	Функция	Описание	Страница для справки
	Тихий режим	Снижение скорости печати и сканирования для обеспечения бесшумной работы.	стр. 6-20
	Разбор по копиям	Разобрать результаты по копиям постранично.	стр. 6-10
	Выбор бумаги	Выберите кассету или универсальный лоток с бумагой требуемого формата.	стр. 6-8
	Двусторонняя	Печать документа на 1-сторонних и 2-сторонних листах.	стр. 6-17
	ЕcoPrint	Экономия тонера при печати.	стр. 6-11
	Ввод имени файла	Добавление имени файла.	стр. 6-20
	Увед. о зав. здн	Отправка уведомления о завершении задания по электронной почте.	стр. 6-19
	Замещ приоритета	Приостановка текущего задания и присвоение наивысшего приоритета новому заданию.	стр. 6-20
	Удал. после печ.	Автоматическое удаление документа из ящика после завершения печати.	стр. 6-27



Съемная память (сохранение файла, печать документов)

В таблице ниже приведено описание каждой функции.

Сохранить файл

Клавиша	Функция	Описание	Страница для справки
 <p>Меню функций</p>	Тихий режим	Снижение скорости печати и сканирования для обеспечения бесшумной работы.	стр. 6-20
	Выбор цвета	Выбор настройки цветового режима.	стр. 6-11
	Формат оригинала	Указание формата оригинала, который будет отсканирован.	стр. 6-7
	Оригинал изобр.	Указание формата оригинала, который будет отсканирован.	стр. 6-10
	Разрешение скан.	Выберите степень разрешения сканирования.	стр. 6-26
	Формат сохранен.	Выбор размера сохраняемого изображения.	стр. 6-27
	Масштаб	Регулировка масштаба для уменьшения или увеличения изображения.	стр. 6-13
	Ориентация ориг.	Выберите ориентацию верхнего края оригинального документа для правильного направления сканирования.	стр. 6-9
	Непрерывное скан	Сканирование множества оригиналов отдельными партиями, а затем выпуск одним заданием.	стр. 6-19
	Формат файла	Задание формата файла изображения. Кроме того, можно отрегулировать уровень качества изображения.	стр. 6-23
	Разделение файлов	Создание нескольких файлов путем разделения данных отсканированного оригинала постранично до передачи файлов.	стр. 6-27
	Ввод имени файла	Добавление имени файла.	стр. 6-20
	Увед. о зав. здн	Отправка уведомления о завершении задания по электронной почте.	стр. 6-19
	Плотность	Регулирование плотности.	стр. 6-10
	Двусторонняя	Выбор типа и ориентации сшивания, исходя из оригинала.	стр. 6-21
	Резкость	Регулировка резкости контуров изображения.	стр. 6-12
Плотность фона	Удаление темного фона оригиналов, например, газет.	стр. 6-12	
Подавл. фона	Подавление цветов фона и проступания изображения при сканировании тонкого оригинала.	стр. 6-13	

Печать документов

Клавиша	Функция	Описание	Страница для справки
 Меню функций 	Тихий режим	Снижение скорости печати и сканирования для обеспечения бесшумной работы.	стр. 6-20
	Разбор по копиям	Разобрать результаты по копиям постранично.	стр. 6-10
	Выбор бумаги	Выберите кассету или универсальный лоток с бумагой требуемого формата.	стр. 6-8
	Двусторонняя	Печать документа на 1-сторонних и 2-сторонних листах.	стр. 6-17
	EcoPrint	Экономия тонера при печати.	стр. 6-11
	Ввод имени файла	Добавление имени файла.	стр. 6-20
	Увед. о зав. здн	Отправка уведомления о завершении задания по электронной почте.	стр. 6-19
	Замещ приоритета	Приостановка текущего задания и присвоение наивысшего приоритета новому заданию.	стр. 6-20
	Зашифрован. PDF	Ввод заранее заданного пароля для печати файла PDF.	стр. 6-28
	Печать JPEG/TIFF	Выбор размера изображения при печати файлов JPEG или TIFF.	стр. 6-28
	XPS впис.по стр.	Уменьшение или увеличение размера изображения для подгонки под выбранный формат бумаги при печати файла XPS.	стр. 6-29

Функции

Формат оригинала



Указание формата оригинала, который будет отсканирован.

Параметр	Описание
A4-R, A5-R, A6-R, B5-R, B6-R, Folio, 216 × 340 мм, Letter-R, Legal, Statement-R, Executive, Oficio II, 16K-R, ISO B5, Конверт # 10, Конверт # 9, Конверт # 6, Конверт Monarch, Конверт DL, Конверт C5, Hagaki, Oufuku Hagaki, Youkei 4, Youkei 2, Пользовательский*1	Выбор стандартных и пользовательских форматов.

*1 Указания по поводу того, как задать пользовательский формат оригинала, см. в [Форм.польз.ориг. на стр. 8-20](#).



ПРИМЕЧАНИЕ

Обязательно указывайте формат оригинала при использовании оригиналов пользовательского формата.

Выбор бумаги



Выберите кассету или универсальный лоток с бумагой требуемого формата.

Выберите значения от [1] (кассета 1) до [5] (кассета 5), чтобы использовать бумагу из выбранной кассеты.



ПРИМЕЧАНИЕ

- Заранее укажите формат и тип бумаги, загружаемой в кассету (см. [Настр. кассеты 1 \(до 5\) \(Настройки кассеты 1 \(до 5\)\) на стр. 8-23](#) и [Настр. ун. лотка \(Настройки универсального лотка\) на стр. 8-23](#)).
- Кассеты от 2 до 5 отображаются в случаях, если установлен дополнительный датчик бумаги.

Перед выбором [Универс. лоток] необходимо выбрать [Настр. ун. лотка] и указать формат бумаги и тип носителя. Доступные форматы бумаги и типы носителя представлены в таблице.

Параметр	Значение	Описание
Авто		Соответствующая формату оригинала бумага выбирается автоматически.
Кассета 1 (до 5) *1		Подача бумаги из кассеты 1 (до 5).
Унив. лоток		Подача бумаги из универсального лотка.
Настр. ун. лотка		Перед выбором [Универс. лоток] необходимо выбрать [Настр. ун. лотка] и указать формат бумаги и тип носителя.
Стандартный формат	A4, A5, A6, B5, B6, Folio, 216 × 340 мм, Letter, Legal, Statement, Executive, Oficio II, 16K, ISO B5, Конверт # 10, Конверт # 9, Конверт # 6, Конверт Monarch, Конверт DL, Конверт C5, Hagaki, Oufuku Hagaki, Youkei 4, Youkei 2, Пользовательский*2	Выбор стандартных и пользовательских форматов.
Ввод формата	Задайте размер по оси [Y] (вертикаль). Метрические: от 148 до 356 мм (с шагом в 1 мм) Дюймы: От 5,83 до 14,02 дюйма (с шагом 0,01 дюйма)	Ввод формата, отсутствующего в списках стандартных форматов.*3 С помощью цифровых клавиш или [▲] и [▼] введите размер [Y] (по вертикали) и нажмите клавишу [OK].
	Задайте размер по оси [X] (по горизонтали). Метрические: от 70 до 216 мм (с шагом 1 мм) Дюймы: от 2,76 до 8,50 дюйма (с шагом 0,01 дюйма)	Также задайте размер по оси [X] (по горизонтали).
Тип носителя	Обычная (60—105 г/м ²), Пленка, Черновая, Калька (60—63 г/м ²), Этикетки, Переработанная, С предварительной печатью, Высокосортная, Карточки, Цветная, Перфорированная, Бланк, Конверт, Плотная (106—220 г/м ²), Высококачественная, Пользовательский тип 1—8*4	Выберите тип носителя. Отображается после установки [Стандартный форм] или [Ввод формата] для пункта [Настр. ун. лотка].

*1 Кассеты 2—5 отображаются в случаях, если установлен дополнительный датчик бумаги.

*2 Указания по поводу того, как задать пользовательские форматы бумаги, см. в [Польз. форм.бум. на стр. 8-21](#).

*3 Единицы измерения для ввода можно изменить в системном меню. Для получения подробной информации см. [Ед. измерения на стр. 8-25](#).

*4 Указания по поводу того, как задать пользовательский тип бумаги (пользовательские типы 1—8), см. в [Уст. типа носит. \(Установки типа носителя\) на стр. 8-24](#). По поводу печати на предварительно отпечатанной или перфорированной бумаге, а также на бланках см. [Дств со спецбум. на стр. 8-22](#).

ПРИМЕЧАНИЕ

- Имеется возможность заблаговременно выбрать часто используемые формат и тип бумаги и задать их как параметры по умолчанию (см. [Настр. ун. лотка \(Настройки универсального лотка\) на стр. 8-23](#)).
- Если бумага указанного формата не загружена в кассету для бумаги или универсальный лоток, отображается экран предупреждения. Загрузите требуемый объем бумаги в универсальный лоток и нажмите [Продолжить], чтобы начать копирование.



Ориентация ориг. (Ориентация оригинала)

Выберите ориентацию верхнего края оригинального документа для правильного направления сканирования.

Для использования какой-либо из перечисленных ниже функций необходимо задать ориентацию оригинала документа.

- Двусторонняя
- Совмещенная печать
- Двухсторонняя печать (2-стор. оригинал)

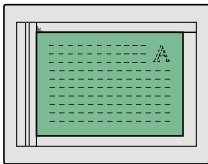
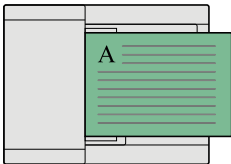
Выберите вариант ориентации оригинала [Верх кр сверху] или [Верх кр слева].

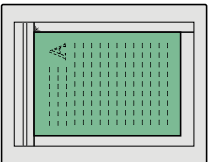
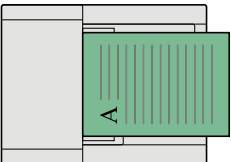
Параметр	Изображение		
Верхний край сверху	 Оригинал	 Ориентация оригинала	
Верхний край слева	 Оригинал	 Ориентация оригинала	

ПРИМЕЧАНИЕ

Можно изменить настройку ориентации оригинала по умолчанию. Для получения более подробной информации см. [Ориг. ориг. на стр. 8-28](#).

Разбор по копиям



Разобрать результаты по копиям постранично.

(Значение: [Выкл.]/[Вкл.]

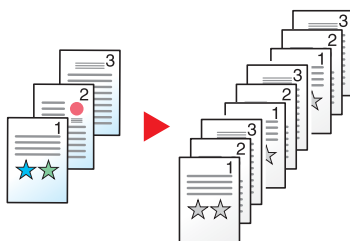

Плотность



Регулировка плотности по 9 уровням.

Отрегулируйте плотность, нажимая кнопки от [Ярче - 4] до [Темнее + 4].



Изображение оригинала



Выбор типа изображения оригинала для получения лучших результатов.

Копирование/печать

Параметр	Описание
Текст+Фото ^{*1}	Данный режим подходит для документов, содержащих текст и фотографии.
Фото	Для фотографий, снятых фотокамерой.
Текст	Лучше всего подходит для документов, большую часть которых составляет текст
Светл. текст/Тонк. линия	Четко воспроизводит бледные символы, написанные карандашом и т. п., а также тонкие линии на оригиналах в виде карт или диаграмм.

^{*1} Если серый текст не удастся полностью напечатать в режиме [Текст+фото], результат можно улучшить, выбрав режим [Текст].

Передача/Сохранение

Параметр	Описание
Текст+Фото	Данный режим подходит для документов, содержащих текст и фотографии.
Фото	Для фотографий, снятых фотокамерой.
Текст	Лучше всего подходит для документов, большую часть которых составляет текст
для OCR*1	В результате сканирования получается изображение, пригодное для OCR.
Светл. текст/Тонк. линия	Четко воспроизводит бледные символы, написанные карандашом и т. п., а также тонкие линии на оригиналах в виде карт или диаграмм.

*1 Данная функция доступна, когда выбор цвета установлен на черно-белый. Для получения подробной информации см. [Выбор цвета на стр. 6-11](#).

EcoPrint



Экономия тонера при печати с помощью функции EcoPrint. Используйте данную функцию для тестовой печати и всех других случаев, в которых не требуется высокое качество печати.

(**Значение:** [Выкл.]/[Вкл.]

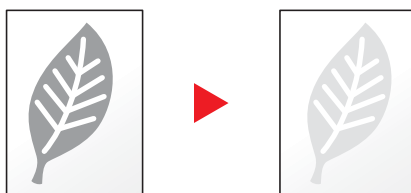

Выбор цвета



Выбор настройки цветового режима.

Параметр	Описание
Авто (Цв/Отт. сер.)	Автоматически определяет, является ли документ цветным или черно-белым, и сканирует цветные документы в полноцветном режиме, а черно-белые документы — в оттенках серого.
Авто (Цвет/Ч-Б)	Автоматически определяет, является ли документ цветным или черно-белым, и сканирует цветные документы в полноцветном режиме, а черно-белые документы — в черно-белом режиме.
Полноцветный	Полноцветное сканирование документа.
Оттенки серого	Сканирование документа в оттенках серого. Получение плавного детализированного изображения.
Черно-белый	Сканирует документ как черно-белое изображение.

Резкость



Регулировка резкости контуров изображения.

При копировании карандашных оригиналов с грубыми или ломаными линиями можно получить четкие копии, отрегулировав резкость в сторону "Ув. резк.". При копировании изображений, представляющих собой структуру из точек, например журнальных фотографий (когда виден муаровый^{*1} узор), можно добиться смягчения резких кромок и ослабления эффекта муара, отрегулировав резкость в сторону "Размытость".

Менее резкий



Оригинал



Более резкий



Параметр	Описание
От 1 до 3 (Увеличение резкости)	Подчеркивает контуры изображения.
От - 1 до + 3 (Ум. резк.)	Размывает контуры изображения. Может ослабить эффект муара ^{*1} .

*1 Узор, создаваемый беспорядочным распространением точек полутонового раstra.

Плотность фона



Удаление темного фона оригиналов, например газет. Данная функция используется для полноцветного режима и автоцвета. Если функция автовыбора цвета определяет, что оригинал черно-белый, то настройка плотности фона неактивна.

Если цвет фона слишком навязчив, выберите [Авто]. Если с помощью опции [Авто] не получилось удалить цвет фона, выберите [Вручную] и отрегулируйте плотность цвета фона.

Параметр	Описание
Откл.	Цвет фона не регулируется.
Авто	Автоматически регулирует плотность фона на основании оригинала.
Вручную	Ручное регулирование плотности по 5 уровням. Если выбрано [Вручную], выберите от [1 (Светлее)] до [5 (Темнее)], чтобы отрегулировать плотность фона.

Подавл. фона (Подавление проступания)



Подавление цветов фона и проступания изображения при сканировании тонкого оригинала.

(Значение: [Выкл.]/[Вкл.]



Масштаб



Регулировка масштаба для уменьшения или увеличения изображения.

Копирование

Предусмотрены следующие режимы масштабирования.

Авто

Регулировка изображения для соответствия формату бумаги.

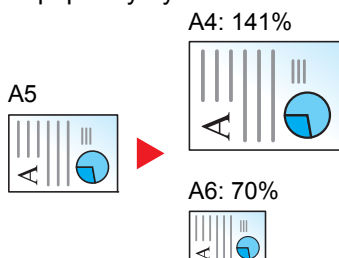

Станд. масштаб

Для увеличения или уменьшения используются предварительно заданные коэффициенты масштабирования. С помощью клавиш [▲] или [▼] выберите желаемый коэффициент масштабирования.

Модель	Коэффициент масштабирования		Модель	Коэффициент масштабирования	
Для моделей, использующих метрическую систему единиц	400%	90% FOL >> A4	Модели с измерениями в дюймах	400%	78% LGL >> LTR
	200%	86% A4 >> B5		200%	64% LTR >> STMT
	141% A5 >> A4	70% A4 >> A5		129% STMT >> LTR	50%
	115% B5 >> A4	50%		100%	25%
	100%	25%			
	Другие	129% STMT >> LTR 78% LGL >> LTR 64% LTR >> STMT		Другие	141% A5 >> A4 115% B5 >> A4 90% FOL >> A4 86% A4 >> B5 70% A4 >> A5

Ввод масштаба

Уменьшение или увеличение изображения оригинала вручную с шагом 1% в пределах 25–400%. С помощью цифровых клавиш или [▲] и [▼] введите нужный коэффициент масштабирования.

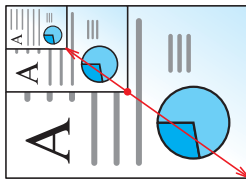

Передача/Сохранение

Параметр	Описание
100%	Воспроизведение формата оригинала.
Авто	Уменьшение или увеличение оригинала до размера, пригодного для передачи или сохранения.



ПРИМЕЧАНИЕ

Для уменьшения или увеличения изображения выберите формат бумаги, размер для передачи или сохранения.



[Выбор бумаги \(стр. 6-8\)](#)

[Формат для передачи \(стр. 6-21\)](#)

[Формат сохранения \(стр. 6-27\)](#)

Совмещенная печать



Объединение 2 или 4 листов оригинала на 1 печатной странице. Можно выбрать макет страницы и тип линий границы на странице.

Предусмотрены следующие типы линий границы:



Нет

Сплошная

Пунктирная

Отметка расстановки

Выберите [2 на 1] или [4 на 1], затем выберите расположение страницы из поля "Расположение".

Параметр	Значение	Описание
Откл.	—	Выключение функции.
2 в 1	—	Для копирования оригинала с настройками по умолчанию нажмите клавишу [OK]. По поводу настроек по умолчанию см. Функция по умолч на стр. 8-28 .
Макет 2 в 1	Л — П В — Н П — Л	Нажмите [Сведения] для отображения экрана [Макет 2 в 1]. Выберите макет страницы отсканированных оригиналов и нажмите клавишу [OK].
Линия границы	Нет, сплошная, пунктирная, отметка расстановки	Выберите линию границы страницы и нажмите клавишу [OK].
Ориентация ориг.	Верхний край сверху, верхний край слева	Выберите ориентацию верхнего края оригинального документа для правильного направления сканирования. Выберите ориентацию оригиналов: [Вер. кр сверху] или [Вер. кр слева]. Затем нажмите клавишу [OK].
4 на 1	—	Для копирования оригинала с настройками по умолчанию нажмите клавишу [OK]. По поводу настроек по умолчанию см. Функция по умолч на стр. 8-28 .
Макет 4 в 1	Справа и снизу, снизу и справа, слева и снизу, снизу и слева	Нажмите [Сведения] для отображения экрана [Макет 4 в 1]. Выберите макет страницы отсканированных оригиналов и нажмите клавишу [OK].
Лин. границы	Нет, сплошная, пунктирная, отметка расстановки	Выберите линию границы страницы и нажмите клавишу [OK].
Ориентация ориг.	Верхний край сверху, верхний край слева	Выберите ориентацию верхнего края оригинального документа для правильного направления сканирования. Выберите ориентацию оригиналов: [Вер. кр сверху] или [Вер. кр слева]. Затем нажмите клавишу [OK].

Изображение расположения

Значение		Изображение
2 в 1	Л — П В — Н	
	П — Л	
4 на 1	Справа и снизу	
	Снизу и справа	
	Слева и снизу	
	Снизу и слева	

**ПРИМЕЧАНИЕ**

- В режиме совмещения поддерживаются следующие форматы бумаги: A4, A5, B5, Folio, 216 x 340 мм, Letter, Legal, Statement, Oficio II и 16K.
- При размещении оригинала на стекле экспонирования убедитесь, что копирование оригиналов выполняется по порядку страниц.

Двустороннее копирование



Эта функция предназначена для снятия двусторонних копий.

Предусмотрены следующие режимы.

Снятие двусторонних копий с односторонних оригиналов

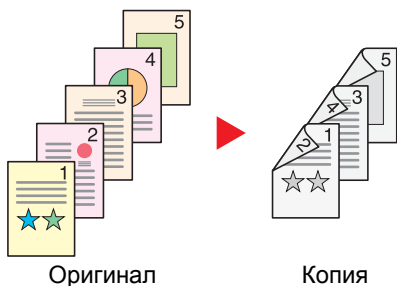

С односторонних оригиналов снимаются двусторонние копии. Если количество оригиналов нечетное, обратная сторона последнего скопированного листа остается пустой.

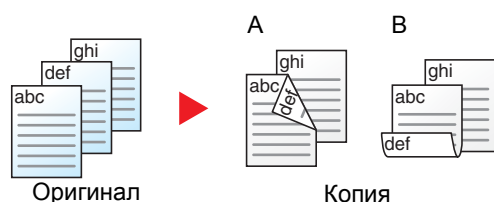

Доступны следующие опции сшивания.

А Оригинал слева/справа — сшивание слева/справа: изображения на оборотных сторонах не переворачиваются.

В Оригинал слева/справа — сшивание сверху: Изображения на оборотных сторонах переворачиваются на 180°. Обратные страницы скопированного документа, скрепленного сверху, при перелистывании имеют правильную ориентацию.

Снятие односторонних копий с двусторонних оригиналов



Каждая сторона двустороннего оригинала копируется на отдельный лист.

Доступны следующие опции сшивания.

- Сшивание слева/справа: изображения на оборотных сторонах не переворачиваются.
- Сшивание сверху: изображения на оборотных сторонах переворачиваются на 180°.

Снятие двусторонних копий с двусторонних оригиналов

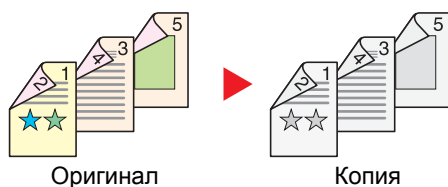

С двусторонних оригиналов снимаются двусторонние копии.

ПРИМЕЧАНИЕ

В режиме "2-стор. в 2-стор." поддерживаются следующие форматы бумаги: A4, B5, A5, Legal, Letter, Executive, Statement, Oficio II, 216 × 340 мм, Folio, Конверт C5 и 16K.

Копирование

Печать 1-стор. оригиналов в виде 2-стор. или 2-стор. оригиналов в виде 1-стор. Выберите ориентацию сшивания для оригинала и готовых документов.

Параметр	Значение	Описание
1-стор.>>1-стор.	—	Выключение функции.
1-стор.>>2-стор.	—	Для копирования оригинала с настройками по умолчанию нажмите клавишу [OK] . По поводу настроек по умолчанию см. Функция по умолч на стр. 8-28 .
	Финиш. сшивание	Слева/справа, сверху Нажмите [Сведения] для отображения экрана [Финиш. сшивание]. Выберите ориентацию сшивания копий и нажмите клавишу [OK] .
Ориентация ориг.	Верхний край сверху, верхний край слева Выберите ориентацию верхнего края оригинального документа для правильного направления сканирования. Выберите ориентацию оригиналов: [Вер. кр сверху] или [Вер. кр слева]. Затем нажмите клавишу [OK] .	
2-стор.>>1-стор.	—	Для копирования оригинала с настройками по умолчанию нажмите клавишу [OK] . По поводу настроек по умолчанию см. Функция по умолч на стр. 8-28 .
Ориг. сшивание	Слева/справа, сверху Нажмите [Сведения] для отображения экрана [Ориг. сшивание]. Выберите ориентацию сшивания оригиналов и нажмите клавишу [OK] .	
	Ориентация ориг.	Верхний край сверху, верхний край слева Выберите ориентацию верхнего края оригинального документа для правильного направления сканирования. Выберите ориентацию оригиналов: [Вер. кр сверху] или [Вер. кр слева]. Затем нажмите клавишу [OK] .
2-стор.>>2-стор.	—	Для копирования оригинала с настройками по умолчанию нажмите клавишу [OK] . По поводу настроек по умолчанию см. Функция по умолч на стр. 8-28 .
Ориг. сшивание	Слева/справа, сверху Нажмите [Сведения] для отображения экрана [Ориг. сшивание]. Выберите направление сшивания оригиналов и нажмите клавишу [OK] .	
Финиш. сшивание	Слева/справа, сверху Выберите ориентацию сшивания копий и нажмите клавишу [OK] .	
Ориентация ориг.	Верхний край сверху, верхний край слева Выберите ориентацию верхнего края оригинального документа для правильного направления сканирования. Выберите ориентацию оригиналов: [Вер. кр сверху] или [Вер. кр слева]. Затем нажмите клавишу [OK] .	

При размещении оригиналов на стекле последовательно меняйте страницы оригиналов и нажимайте клавишу **[Старт]**.

По завершении сканирования всех оригиналов нажмите **[Зав.скан]** для запуска копирования.

Печать

Печать документа на 1-сторонних и 2-сторонних листах.

Параметр	Значение	Описание
1-сторонняя	—	Выключение функции.
2-сторонняя	—	Для печати 2-стор. документа с настройками по умолчанию нажмите клавишу [OK] . По поводу настроек по умолчанию см. Функция по умолч на стр. 8-28 .
	Финиш. сшивание	Слева/справа, сверху Нажмите [Сведения] для отображения экрана [Финиш. сшивание]. Выберите ориентацию сшивания копий и нажмите клавишу [OK] .

Непрерывное сканирование



Сканирование множества оригиналов отдельными партиями, а затем выпуск одним заданием. Оригиналы будут непрерывно сканироваться до момента нажатия [Зав.скан].

(Значение: [Выкл.]/[Вкл.]

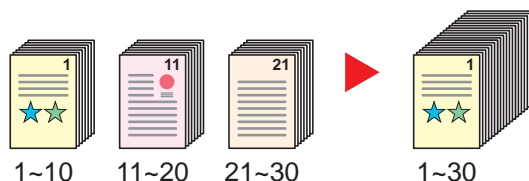

Уведомление о завершении задания



Отправка уведомления о завершении задания по электронной почте.

Можно уведомлять пользователей на их удаленном рабочем месте о завершении задания во время работы, что позволяет экономить время, не ожидая завершения задания у аппарата.

Пример уведомления о завершении задания:

Кому:	h_pttr@owl-net.net
Тема:	Отчет об окончании задания 1234
№ задания:	000002
Результат:	OK
Время завершения:	Сб 02 фев 2013 10:10:10
Имя файла:	doc27042005145608
Тип задания:	Копирование
1234	
[00:c0:ee:d0:01:14]	



ПРИМЕЧАНИЕ

- Нужно заранее настроить ПК, чтобы можно было использовать электронную почту. Для получения подробной информации см. [Command Center RX на стр. 2-41](#).
- Электронные сообщения можно отправлять одному адресату.

Параметр		Описание
Откл.		Выключение функции.
Вкл.	Адресная книга	Выбор адресата для уведомления из адресной книги или внешней адресной книги. Выберите адресата на экране адресной книги или внешней адресной книги, после чего нажмите клавишу [ОК].
	Ввод адреса	Введите адрес электронной почты напрямую. Введите адрес (до 128 символов) и нажмите клавишу [ОК].

Ввод имени файла



Добавление имени файла. Также можно задать дополнительную информацию, например номер задания, дату и время. Можно проверить журнал задания или состояние задания, используя указанные здесь имя файла, дату и время или номер задания.

Введите имя файла (до 32 символов) и нажмите клавишу [OK].

Для добавления даты и времени нажмите [Дата]. Для добавления номера задания нажмите [№ задания]. Для добавления номера задания и даты выберите [Ном. здн.дата] или [Дата + ном. здн.]. Затем нажмите клавишу [OK].

Замещение приоритета



Приостановка текущего задания и присвоение наивысшего приоритета новому заданию. Приостановленное задание будет возобновлено после завершения другого задания.

(Значение: [Выкл.]/[Вкл.]



ПРИМЕЧАНИЕ

- Если текущее задание было замещено, данная функция недоступна.
- Замещение приоритета может быть недоступным в зависимости от состояния текущего задания печати и использования памяти.

Тихий режим



Снижение скорости печати и сканирования для обеспечения бесшумной работы. Выбирайте этот режим, если шум во время работы причиняет дискомфорт.

Имеется возможность задать переход в тихий режим для каждой функции вроде копирования и отправки.

(Значение: [Выкл.]/[Вкл.]



ПРИМЕЧАНИЕ

- При этом скорость работы устройства будет снижена в сравнении с обычным использованием тихого режима.
- Данную функцию невозможно использовать, если для [Каждая задача на стр. 8-39](#) выбрано [Запретить].



Двухсторонняя печать (2-стор. оригинал)



Выберите тип и ориентацию сшивания, исходя из оригинала.

Параметр	Значение	Описание
1-сторонняя	—	Выключение функции.
2-сторонняя	—	Для сканирования оригинала с настройками по умолчанию нажмите клавишу [OK]. По поводу настроек по умолчанию см. Функция по умолч на стр. 8-28 .
	Ориг. сшивание	Слева/справа, сверху Нажмите [Сведения] для отображения экрана [Ориг. сшивании]. Выберите направление сшивания оригиналов и нажмите клавишу [OK].
	Ориентация ориг.	Верхний край сверху, верхний край слева Выберите ориентацию верхнего края оригинального документа для правильного направления сканирования. После этого нажмите клавишу [OK].

Образец изображения

Значение	Изображение	Значение	Изображение
2-сторонняя	Сшивание слева/справа	Сшивание сверху	
			

Формат для передачи



Выбор размера передаваемого изображения.

Параметр	Описание
Аналог. ориг.	Отправка изображения оригинального размера.
A4, A5, A6, B5, B6, Folio, 216 × 340 мм, Letter, Legal, Statement, Executive, Oficio II, 16K, ISO B5, Конверт # 10, Конверт # 9, Конверт # 6, Конверт Monarch, Конверт DL, Конверт C5, Nagaki, Oufuku Nagaki, Youkei 4, Youkei 2, Пользовательский	Выберите из списка стандартных форматов.

Связь между форматом оригинала, форматом для передачи и масштабом

[Формат оригинала \(стр. 6-7\)](#), формат для передачи и [Масштаб \(стр. 6-13\)](#) связаны друг с другом. Подробнее см. таблицу ниже.

Формат оригинала и формат для передачи	одинаковы	разные
Формат оригинала (стр. 6-7)	Укажите при необходимости.	Укажите при необходимости.
Формат для передачи	Выберите [Аналог. ориг.].	Выберите желаемый формат.
Масштаб (стр. 6-13)	Выберите [100%] (или [Авто]).	Выберите [Авто].

**ПРИМЕЧАНИЕ**

Если указано, что формат для передачи отличается от формата оригинала и выбран масштаб [100%], можно отправить изображение в его фактическом размере (без масштабирования).

Формат файла



Задание формата файла изображения. Кроме того, можно отрегулировать уровень качества изображения. Выберите формат файла из следующих возможных значений: [PDF], [TIFF], [JPEG], [XPS] и [PDF с выс. сжатием]

Если режим цвета при сканировании установлен на шкалу серого или на полноцветный, задайте характеристики качества изображения.

Если выбран формат [PDF] или [PDF с выс. сжатием], можно задать шифрование или настройки PDF/A.

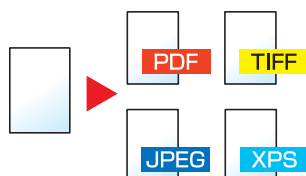

Параметр	Значение	Описание
PDF *2	—	Нажмите клавишу [OK], чтобы сохранить или отправить файл PDF. Качество изображения и параметры PDF/A будут заданы по умолчанию. По поводу настроек по умолчанию см. Функция по умолч на стр. 8-28 .
Качество изобр.	От 1 "Низк. кач (выс. ст. сж.)" до 5 "Выс. кач (низк. ст. сж.)"	Нажмите [Сведения] для отображения экрана [Качество изобр.]. Выберите качество изображения и нажмите клавишу [OK].
PDF/A	Выкл., PDF/A-1a, PDF/A-1b	Выберите тип формата PDF/A-1 и нажмите клавишу [OK].
Шифрование	Выкл., Вкл.	Укажите шифрование PDF и нажмите клавишу [OK]. При выборе значения [Вкл.] см. Функции шифрования PDF на стр. 6-24 .
TIFF	—	Нажмите клавишу [OK], чтобы сохранить или отправить файл TIFF. Параметры качества изображения будут заданы по умолчанию. По поводу настроек по умолчанию см. Функция по умолч на стр. 8-28 .
Качество изобр.	От 1 "Низк. кач (выс. ст. сж.)" до 5 "Выс. кач (низк. ст. сж.)"	Нажмите [Сведения] для отображения экрана [Качество изобр.]. Выберите качество изображения и нажмите клавишу [OK].
XPS	—	Нажмите клавишу [OK], чтобы сохранить или отправить файл XPS. Параметры качества изображения будут заданы по умолчанию. По поводу настроек по умолчанию см. Функция по умолч на стр. 8-28 .
Качество изобр.	От 1 "Низк. кач (выс. ст. сж.)" до 5 "Выс. кач (низк. ст. сж.)"	Нажмите [Сведения] для отображения экрана [Качество изобр.]. Выберите качество изображения и нажмите клавишу [OK].
JPEG	—	Нажмите клавишу [OK], чтобы сохранить или отправить файл JPEG. Параметры качества изображения будут заданы по умолчанию. По поводу настроек по умолчанию см. Функция по умолч на стр. 8-28 .
Качество изобр.	От 1 "Низк. кач (выс. ст. сж.)" до 5 "Выс. кач (низк. ст. сж.)"	Нажмите [Сведения] для отображения экрана [Качество изобр.]. Выберите качество изображения и нажмите клавишу [OK].

Параметр	Значение	Описание
PDF с выс.ст.сж.	—	Нажмите клавишу [OK] , чтобы сохранить или отправить файл PDF с высоким сжатием. Качество изображения и параметры PDF/A будут заданы по умолчанию. По поводу настроек по умолчанию см. Функция по умолч на стр. 8-28 .
Качество изобр.	Приоритет сжатия, стандарт., приоритет кач-ва	Нажмите [Сведения] для отображения экрана [Качество изобр.]. Выберите качество изображения и нажмите клавишу [OK] .
PDF/A	Выкл., PDF/A-1a, PDF/A-1b	Выберите тип формата PDF/A-1 и нажмите клавишу [OK] .
Шифрование	Выкл., Вкл.	Укажите шифрование PDF и нажмите клавишу [OK] . При выборе значения [Вкл.] см. Функции шифрования PDF на стр. 6-24 .

**ПРИМЕЧАНИЕ**

- Можно использовать функции шифрования PDF. Для получения подробной информации см. [Функции шифрования PDF на стр. 6-24](#).
- Если включено шифрование, невозможно задать параметры PDF/A.

Функции шифрования PDF

Если в качестве формата файла выбран формат PDF или PDF с выс. сжатием, можно ограничить уровни доступа к файлу, дающие возможность просматривать файл, выводить на печать и редактировать его. Для этого нужно защитить PDF надежным паролем.

В зависимости от выбранных в разделе "Совместимость" настроек параметры, которые можно задать, могут отличаться.

В случае выбора [Acrobat3.0и выше] для настройки "Совместимость"

Параметр	Значение	Описание
Пароль	Открыть документ	Выкл., Вкл. Введите пароль для открытия файла PDF. Выберите [Вкл.] и нажмите клавишу [OK] . Введите пароль (до 256 символов) и нажмите клавишу [OK] . Введите тот же пароль для подтверждения и нажмите клавишу [OK] .
	Правка/печ. док.	Выкл., Вкл. Введите пароль для правки файла PDF. Выберите [Вкл.] и нажмите клавишу [OK] . Введите пароль (до 256 символов) и нажмите клавишу [OK] . Введите тот же пароль для подтверждения и нажмите клавишу [OK] .
	Печать разреш.	Запрещено, Разрешено Ограничивает печать файла PDF. Затем нажмите клавишу [OK] .
	Изменения разреш.	Запрещено, Комментарий, Макет страницы, Любые изменения Ограничивает изменение файла PDF. Выберите вариант ограничения и нажмите клавишу [OK] . Запрещено: изменения файла PDF запрещены. Комментарий: можно только добавлять комментарии. Макет страницы: можно изменять макет страницы, кроме извлечения страниц файла PDF. Любые изменения: можно проводить любые операции, за исключением извлечения страниц файла PDF.
	Копиров. содерж.	Отключить, Включить Ограничивает копирование текста и объектов файла PDF. Затем нажмите клавишу [OK] .

В случае выбора [Acrobat5.0и выше] для настройки "Совместимость"

Параметр		Значение	Описание
Пароль	Открыть документ	Выкл., Вкл.	Введите пароль для открытия файла PDF. Выберите [Вкл.] и нажмите клавишу [OK]. Введите пароль (до 256 символов) и нажмите клавишу [OK]. Введите тот же пароль для подтверждения и нажмите клавишу [OK].
	Правка/печ. док.	Выкл., Вкл.	Введите пароль для правки файла PDF. Выберите [Вкл.] и нажмите клавишу [OK]. Введите пароль (до 256 символов) и нажмите клавишу [OK]. Введите тот же пароль для подтверждения и нажмите клавишу [OK].
	Печать разреш.	Запрещено, Разреш (низ. разр), Разрешено	Ограничивает печать файла PDF. Выберите вариант ограничения и нажмите клавишу [OK]. Запрещено: отключает возможность печати файла PDF. Разреш (низ. разр): файл PDF можно печатать только с низким разрешением. Разрешено: файл PDF можно печатать с разрешением оригинала.
	Изменения разреш.	Запрещено, Встав/удал/повор, Комментарий, Любые изменения	Специальные ограничения на допустимые действия. Выберите вариант ограничения и нажмите клавишу [OK]. Запрещено: изменения файла PDF запрещены. Встав/удал/повор: можно только вставлять, удалять и поворачивать страницы файла PDF. Комментарий: можно только добавлять комментарии. Любые изменения: можно проводить любые операции, за исключением извлечения страниц файла PDF.
	Копиров. содерж.	Отключить, Включить	Ограничивает копирование текста и объектов файла PDF. Затем нажмите клавишу [OK].

Разделение файлов



Создание нескольких файлов путем разделения данных отсканированного оригинала постранично с последующей передачей файлов.

(**Значение:** [Выкл.] / [Кажд. стр.])

Для настройки разделения файлов выберите [Кажд. стр.] .

**ПРИМЕЧАНИЕ**

К концу имени файла добавляется последовательный номер из трех цифр, например, "abc_001.pdf, abc_002.pdf..."

Разрешение сканирования



Выберите степень разрешения сканирования.

Можно выбирать следующие варианты разрешения: [200 × 100 т/д обычн], [200 × 200 т/д высок], [300 × 300 т/д], [200 × 400 т/д оч. вс], [400 × 400 т/д наив.] или [600 × 600 т/д].

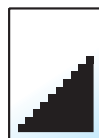
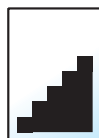
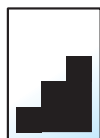

ПРИМЕЧАНИЕ

Чем больше число, тем выше разрешение изображения. Однако более высокое разрешение также увеличивает размер файлов и время передачи.

Тема/текст



Добавление темы и текста сообщения при передаче документа.

Введите тему электронного письма и нажмите клавишу [OK], после чего введите основной текст сообщения и нажмите клавишу [OK].

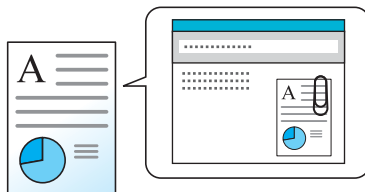

ПРИМЕЧАНИЕ

Тема сообщения может состоять из не более чем 60 символов, текст сообщения — из 500 символов.

FTP-передача с шифрованием

Передача

Шифрование изображений, отправляемых по FTP. Шифрование обеспечивает безопасность при передаче документа.

(**Значение:** [Выкл.]/[Вкл.]

ПРИМЕЧАНИЕ

- Пользователь может изменить настройки, только осуществив вход с правами администратора. Используемые по умолчанию заводские значения имени пользователя и пароля для входа приведены ниже.

Имя польз. д/вх.	Пароль для входа
4000	4000

- Убедитесь, что для параметра "SSL" настроек протокола безопасности задано значение [Вкл.]. Для получения подробной информации см. [SSL на стр. 8-12](#).

Удал. после печ. (Удаление после печати)

Печать с ящика

Автоматическое удаление документа из ящика после завершения печати.

(**Значение:** [Выкл.]/[Вкл.]

Формат сохранения

Скан. на USB

Выбор размера сохраняемого изображения.

Параметр	Описание
Аналог. ориг.	Сохранение изображения оригинального размера.
A4, A5, A6, B5, B6, Folio, 216 × 340 мм, Letter, Legal, Statement, Executive, Oficio II, 16K, ISO B5, Конверт # 10, Конверт # 9, Конверт # 6, Конверт Monarch, Конверт DL, Конверт C5, Hagaki, Oufuku Hagaki, Youkei 4, Youkei 2	Выберите из списка стандартных форматов.

Связь между форматом оригинала, размером при хранении и масштабом

[Формат оригинала \(стр. 6-7\)](#), формат сохранения и [Масштаб \(стр. 6-13\)](#) связаны друг с другом. Подробнее см. таблицу ниже.

Формат оригинала и формат, в котором нужно выполнить сохранение,	одинаковы	разные
Формат оригинала (стр. 6-7)	Укажите при необходимости.	Укажите при необходимости.
Формат сохранен.	Выберите [Аналог. ориг.].	Выберите желаемый формат.
Масштаб (стр. 6-13)	Выберите [100%] (или [Авто]).	Выберите [Авто].

 **ПРИМЕЧАНИЕ**
Если указано, что формат сохранения отличается от формата оригинала и выбран масштаб [100%], можно сохранить изображение в его фактическом размере (без масштабирования).

Шифрованный PDF

Печать с USB

Ввод заранее заданного пароля для печати файла PDF.

Введите пароль и нажмите клавишу [OK].

 **ПРИМЕЧАНИЕ**
Более подробно о вводе пароля см. в разделе [Способ ввода символов на стр. 11-11](#).

Печать JPEG/TIFF

Печать с USB

Выбор размера изображения при печати файлов JPEG или TIFF.

Выберите [Размер бумаги], [Разреш. изобр.] или [Разреш. печати].

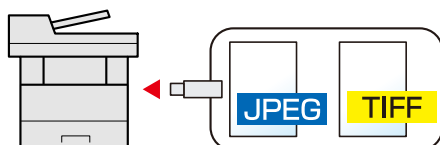

Параметр	Описание
Формат бумаги	Размер изображения подгоняется под выбранный формат бумаги.
Разреш. изобр.	Выполняет печать с разрешением фактического изображения.
Разреш. печати	Размер изображения подгоняется под разрешение изображения.

XPS, вписать в страницу

Печать с
USB

Уменьшение или увеличение размера изображения для подгонки под выбранный формат бумаги при печати файла XPS.

(**Значение:** [Выкл.]/[Вкл.]

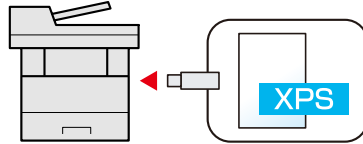

7 Состояние/Отм. задач

В этой главе рассматриваются следующие темы.

Проверка состояния задания	7-2
Проверка журнала задания	7-8
Передача истории журнала	7-12
Выполнение задания	7-13
Приостановка и возобновление заданий	7-13
Отмена заданий	7-13
Проверка состояния устройства	7-15
Проверка остатка тонера и бумаги	7-16

Проверка состояния задания

Проверка состояния заданий, которые обрабатываются или ожидают печати.

Экраны доступного состояния

Состояния обработки и ожидания заданий отображаются на дисплее сообщений в виде списка на четырех различных экранах: "Задания печати", "Задания отправки", "Задания сохранения" и "Запланированные задания".

Доступны следующие состояния заданий.

Экран состояния	Отображаемое состояние задания
Печ.сост.задания	<ul style="list-style-type: none"> • Копия • Принтер • Прием факса • Прием электронного сообщения • Печать из ящика документов • Печать данных со съемного носителя • Отчет о задании/список заданий
Отпр.сост.задан.	<ul style="list-style-type: none"> • Передача факса • Эл. почта • Передача папки • Приложение • Несколько адресатов
Сост. зад. сохр.	<ul style="list-style-type: none"> • Сканирование • ФАКС • Принтер
Плановое задание	<ul style="list-style-type: none"> • Отправка задания факса с помощью отложенной передачи

Экраны отображения состояния

1 Откройте экран.

- 1 Нажмите клавишу **[Состояние/Отм. Задач]**.

Состояние/
Отм. Задач



- 2 С помощью клавиш **[▲]** и **[▼]** выберите **[Печ.сост. задания]**, **[Отпр.сост.задан.]**, **[Сост. зад. сохр.]** или **[Плановое задание]** и нажмите клавишу **[OK]**.

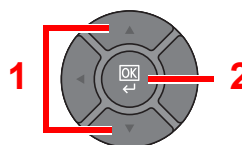
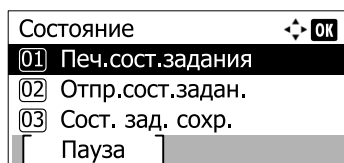

2 Выберите задание, которое нужно проверить.

- 1 С помощью клавиш [▲] и [▼] выберите задание, которое нужно проверить, и нажмите [Меню].

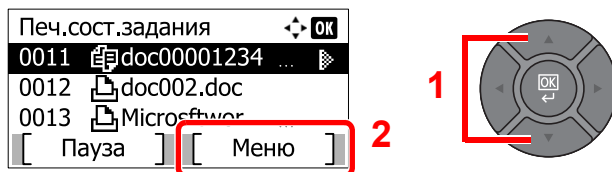

ПРИМЕЧАНИЕ

Можно показать состояния заданий по всем пользователям или только состояния по вашим собственным заданиям. Для получения подробной информации см. [Отоб. сост./журн. \(Отображение состояния/журнала\) на стр. 8-32](#). Данную настройку также можно изменить из Command Center RX. Для получения подробной информации см. **Command Center RX User Guide**.

- 2 С помощью клавиш [▲] и [▼] выберите [Сведения] и нажмите клавишу [OK].

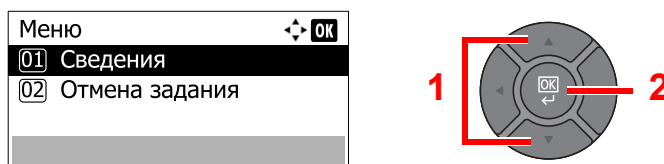

Отображаются подробные сведения о состоянии задания.

ПРИМЕЧАНИЕ

- При выборе задания факса в [Отпр.сост.задан.] отображается параметр [Отмена приоритетов]. Выберите [Отмена приоритетов] и нажмите клавишу [OK], чтобы приостановить текущее задание и присвоить выбранному заданию наивысший приоритет.
- Для параметра [Плановое задание] отобразится пункт [Начать сейчас]. Выберите [Начать сейчас] и нажмите клавишу [OK], чтобы незамедлительно отправить выбранное задание.

3 Проверка состояния

Нажмите клавишу [▶] для просмотра следующего экрана. Для возврата к предыдущему экрану нажмите клавишу [◀].

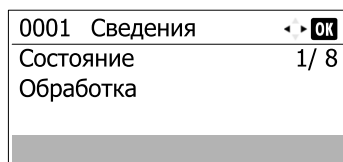

[Состояние задания печати \(стр. 7-4\)](#)

[Состояние задания отправки \(стр. 7-5\)](#)

[Состояние задания сохранения \(стр. 7-6\)](#)



[Состояние запланированного задания \(стр. 7-7\)](#)

Состояние задания печати

Параметр	Описание
Состояние	Состояние задания [Обработка]: состояние перед началом печати. [Пауза]: приостановка или ошибка задания печати [Отмена]: отмена задания [----]: задание завершено.
Принятое время	Время принятия задания
Имя задания	Если имя задания в разделе "Имя задания" отображается в сокращенном виде, нажмите [Сведения] для просмотра полного имени задания. Для возврата к предыдущему экрану нажмите клавишу [OK].
Тип задания	[Копирование]: задание копирования [ФАКС]* ¹ : прием факса [Ящик]: задание из ящика документов [Принтер]: задание принтера [Отчет]: отчет/список [E-mail]: прием электронной почты [USB]: данные со съемного носителя
Имя пользоват.	Имя пользователя для выполняемого задания Если администрирование реквизитами пользователей отключено, отобразится [----].
Стран. и копии	<ul style="list-style-type: none"> • Количество отпечатанных страниц • Количество отпечатанных страниц/общее количество копий, подлежащее печати
Страницы ориг.	Количество страниц оригинала
Инф. об отправ.	<p>Отображается информация отправителя.</p> <p>При приеме факса Если при получении факса указывается имя отправителя, будет отображаться имя. Если указывается только номер отправителя, будет отображаться номер. Если информация об отправителе отсутствует или факс не принят, отображается [----].</p> <p>Для электронных писем Отображается адрес электронной почты. В противном случае на экран выводится [----].</p> <p> ПРИМЕЧАНИЕ Если информация об отправителе отображается в сокращенном виде, нажмите [Сведения] для просмотра полной информации об отправителе. Для возврата к предыдущему экрану нажмите клавишу [OK].</p>

*1 Отображается только на изделиях с установленной функцией факса.

Состояние задания отправки

Параметр	Описание
Состояние	Состояние задания [Обработка]: состояние перед началом отправки, например во время сканирования оригиналов [Пауза]: приостановка задания [Отмена]: отмена задания
Принятое время	Время принятия задания
Имя задания	Если имя задания в разделе "Имя задания" отображается в сокращенном виде, нажмите [Сведения] для просмотра полного имени задания. Для возврата к предыдущему экрану нажмите клавишу [OK].
Тип задания	[ФАКС]* ¹ : задание отправки — факс [E-mail]: задание отправки — электронная почта [Папка]: задание отправки — папка [Приложение]: задание отправки — приложение [Групп. рассылка]: групповая рассылка
Имя пользоват.	Имя пользователя для выполняемого задания Если администрирование реквизитами пользователей отключено, отобразится [----].
Страницы ориг.	Количество страниц оригинала
Цвет/Ч-Б	Цветной режим данных сканирования [Цвет/Ч-Б] [Полноцветный] [Черно-белый] [Оттенки серого]
Адресат	Отображается адресат. Если имеется один адресат Адресат (имя адресата, номер факса, адрес электронной почты или имя сервера)  ПРИМЕЧАНИЕ Если сведения об адресате отображаются в сокращенном виде, нажмите [Сведения] для просмотра полной информации об адресате. Для возврата к предыдущему экрану нажмите клавишу [OK]. Если имеется несколько адресатов Отображается [Рассылка]. Если нажать [Список], отобразятся все адресаты. Для возврата к исходному экрану нажмите [Выход].  ПРИМЕЧАНИЕ Если адресат отображается в сокращенном виде, выберите адресата и затем нажмите клавишу [OK] для просмотра полной информации о нем. Для возврата к предыдущему экрану нажмите клавишу [OK].

*1 Отображается только на изделиях с установленной функцией факса.

Состояние задания сохранения

Параметр	Описание
Состояние	Состояние задания [Обработка]: состояние перед началом отправки, например во время сканирования оригиналов [Отмена]: отмена задания
Принятое время	Время принятия задания
Имя задания	Если имя задания в разделе "Имя задания" отображается в сокращенном виде, нажмите [Сведения] для просмотра полного имени задания. Для возврата к предыдущему экрану нажмите клавишу [ОК].
Тип задания	[ФАКС]* ¹ : задание сохранения — факс [Сканирование]: задание сохранения — сканер [Принтер]: задание сохранения — принтер
Имя пользоват.	Имя пользователя для выполняемого задания Если администрирование реквизитами пользователей отключено, отобразится [----].
Страницы ориг.	Количество страниц оригинала
Цвет/Ч-Б	Цветной режим сохраняемых данных [Цвет/Ч-Б] [Полноцветный] [Черно-белый] [Оттенки серого]
Инф. об отправ.	Отображается информация отправителя. При приеме факса Если при получении факса указывается имя отправителя, будет отображаться имя. Если указывается только номер отправителя, будет отображаться номер. Если информация об отправителе отсутствует или факс не принят, отображается [----]. В противном случае на экран выводится [----].  ПРИМЕЧАНИЕ Если информация об отправителе отображается в сокращенном виде, нажмите [Сведения] для просмотра полной информации об отправителе. Для возврата к предыдущему экрану нажмите клавишу [ОК].

*1 Отображается только на изделиях с установленной функцией факса.

Состояние запланированного задания

Параметр	Описание
Состояние	Состояние задания [Ожидание]: ожидание отправки
Время начала	Время начала запланированного задания.
Имя задания	Если имя задания в разделе "Имя задания" отображается в сокращенном виде, нажмите [Сведения] для просмотра полного имени задания. Для возврата к предыдущему экрану нажмите клавишу [ОК].
Тип задания	Отображается [ФАКС].
Имя пользоват.	Имя пользователя для выполняемого задания Если администрирование реквизитами пользователей отключено, отобразится [----].
Страницы ориг.	Количество страниц оригинала
Цвет/Ч-Б	Отображается [Черно-белый].
Адресат	Отображается адресат.  Адресат (стр. 7-5) .

Проверка журнала задания

Проверка журнала завершенных заданий.

ПРИМЕЧАНИЕ

Журнал заданий также доступен из Command Center RX или KYOCERA Net Viewer с компьютера.

Доступные экраны журналов заданий

Журналы заданий отображаются по отдельности в четырех экранах: "Задания печати", "Задания отправки", "Задания сохранения" и "Задания факса". Доступны следующие журналы заданий.

Экран	Отображаемые журналы заданий
Журн.задан.печ.	<ul style="list-style-type: none"> • Копия • Принтер • Прием факса • Прием электронного сообщения • Печать из ящика документов • Приложение • Отчет о задании/список заданий • Печать данных со съемного носителя
Отпр.журн.задан.	<ul style="list-style-type: none"> • ФАКС • Эл. почта • Папка • Приложение • Несколько адресатов
Сох. журн. зад.	<ul style="list-style-type: none"> • Сканирование • ФАКС • Принтер
Журн.задан.факса	См. Руководство по эксплуатации факса.

Отображение экрана журналов заданий

1 Откройте экран.

- 1 Нажмите клавишу [**Состояние/Отм. Задач**].

Состояние/
Отм. Задач



- 2 С помощью клавиш [▲] и [▼] выберите [Журн.задан.печ.], [Отпр.журн.задан.], [Сох. журн. зад.] или [Журн.задан.факса] и нажмите клавишу [OK].

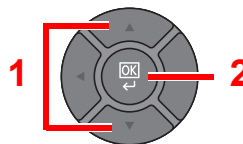
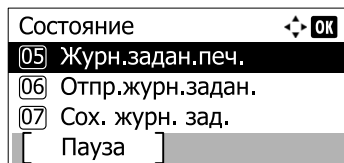

ПРИМЕЧАНИЕ



[Журн.задан.факса] отображается только на изделиях с установленной функцией факса. Для получения подробной информации см. **Руководство по эксплуатации факса**.

2 Выберите задание, которое нужно проверить.

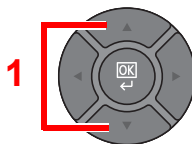
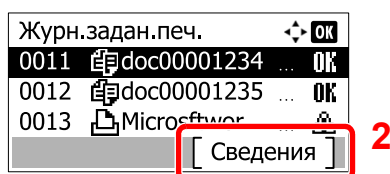
С помощью клавиш [▲] и [▼] выберите задание, которое нужно проверить, и нажмите [Сведения].



В правой части строки каждого задания отображается значок результата задания.

- **OK**: задание завершено.
- : произошла ошибка.
- : задание было отменено.

ПРИМЕЧАНИЕ

Можно показать журнал заданий по всем пользователям или только ваш собственный журнал заданий. Для получения подробной информации см. [Отоб. сост/журн. \(Отображение состояния/журнала\) на стр. 8-32](#). Данную настройку также можно изменить из Command Center RX. Для получения подробной информации см. **Command Center RX User Guide**.

3 Проверка журнала задания.

Нажмите клавишу [▶] для просмотра следующего экрана. Для возврата к предыдущему экрану нажмите клавишу [◀].

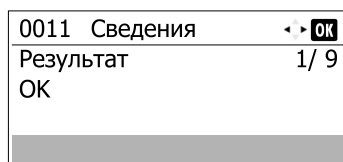

- [Журнал заданий печати \(стр. 7-10\)](#)
- [Журнал заданий отправки \(стр. 7-11\)](#)
- [Журнал заданий сохранения \(стр. 7-12\)](#)

Журнал заданий печати

Параметр	Описание
Результат	Результат задания [ОК]: задание завершено. [Сбой]: произошла ошибка. [Отмена]: задание было отменено.
Принятое время	Время принятия задания
Врем.зав	Время завершения задания
Имя задания	Если имя задания в разделе "Имя задания" отображается в сокращенном виде, нажмите [Сведения] для просмотра полного имени задания. Для возврата к предыдущему экрану нажмите клавишу [ОК].
Тип задания	[Копирование]: задание копирования [ФАКС]*1: прием факса [Ящик]: задание из ящика документов [Принтер]: задание принтера [Отчет]: отчет/список [E-mail]: прием электронной почты [USB]: данные со съемного носителя
Имя пользоват.	Имя пользователя для выполняемого задания Если администрирование реквизитами пользователей отключено, отобразится [----].
Стран. и копии	<ul style="list-style-type: none"> • Количество отпечатанных страниц • Количество отпечатанных страниц/общее количество копий, подлежащее печати
Страницы ориг.	Количество страниц оригинала
Инф. об отправ.	Отображается информация отправителя.  Инф. об отправ. (стр. 7-4)

*1 Отображается только на изделиях с установленной функцией факса.

Журнал заданий отправки

Параметр	Описание
Результат	Результат задания [ОК]: задание завершено. [Сбой]: произошла ошибка. [Отмена]: задание было отменено.
Принятое время	Время принятия задания
Врем.зав	Время завершения задания
Имя задания	Если имя задания в разделе "Имя задания" отображается в сокращенном виде, нажмите [Сведения] для просмотра полного имени задания. Для возврата к предыдущему экрану нажмите клавишу [ОК].
Тип задания	[E-mail]: задание отправки — электронная почта [Папка]: задание отправки — папка [ФАКС]* ¹ : задание отправки — факс [Приложение]: задание отправки — приложение [Групп. рассылка]: групповая рассылка
Имя пользоват.	Имя пользователя для выполняемого задания Если администрирование реквизитами пользователей отключено, отобразится [----].
Страницы ориг.	Количество страниц оригинала
Цвет/Ч-Б	Цветной режим данных сканирования [Цвет/Ч-Б] [Полноцветный] [Черно-белый] [Оттенки серого]
Адресат	Отображается адресат.  Адресат (стр. 7-5)

*1 Отображается только на изделиях с установленной функцией факса.



ПРИМЕЧАНИЕ

Если во время выполнения операций появится экран ввода имени пользователя для входа, войдите в систему (см. [Вход на стр. 2-9](#)).

Используемые по умолчанию заводские значения имени пользователя и пароля для входа приведены ниже.

Имя польз. д/вх.	Пароль для входа
4000	4000

Журнал заданий сохранения

Параметр	Описание
Результат	Результат задания [ОК]: задание завершено. [Сбой]: произошла ошибка. [Отмена]: задание было отменено.
Принятое время	Время принятия задания
Врем.зав	Время завершения задания
Имя задания	Если имя задания в разделе "Имя задания" отображается в сокращенном виде, нажмите [Сведения] для просмотра полного имени задания. Для возврата к предыдущему экрану нажмите клавишу [ОК].
Тип задания	[ФАКС] ^{*1} : задание сохранения — факс [Сканирование]: задание сохранения — сканер [Принтер]: задание сохранения — принтер
Имя пользоват.	Имя пользователя для выполняемого задания Если администрирование реквизитами пользователей отключено, отобразится [----].
Страницы ориг.	Количество страниц оригинала
Цвет/Ч-Б	Цветной режим сохраняемых данных [Цвет/Ч-Б] [Полноцветный] [Черно-белый] [Оттенки серого]
Инф. об отправ.	Отображается информация отправителя.  Инф. об отправ. (стр. 7-6).

*1 Отображается только на изделиях с установленной функцией факса.

Передача истории журнала

Можно отправить историю журнала электронной почтой. Ее можно отправлять вручную по мере необходимости или настроить автоматическое отправление по достижении заданного количества заданий. Для получения подробной информации см. [Отправить историю на стр. 8-8](#).

Выполнение задания

Приостановка и возобновление заданий

Приостановите/возобновите все задания при печати/ожидании.

1 Откройте экран.

Нажмите клавишу [Состояние/Отм. Задач].

Состояние/
Отм. Задач



2 Нажмите [Пауза].

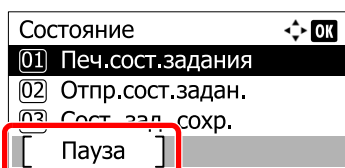

Печать приостановится.

Для возобновления приостановленных заданий печати нажмите [Продол.].



ПРИМЕЧАНИЕ

Если во время приостановки нажать клавишу [Назад] или другую функциональную клавишу, например, [Копировать], появляется [Возоб.приост.зад.]. Если выбрать [Да], а затем нажать клавишу [OK], задание возобновляется и появляется следующий экран. Если выбрать [Нет], а затем нажать клавишу [OK], появляется следующий экран, при этом задание остается приостановленным.

Отмена заданий

Можно отменять задания, находящиеся в состоянии печати/ожидания.

1 Откройте экран.

1 Нажмите клавишу [Состояние/Отм. Задач].

Состояние/
Отм. Задач



2 С помощью клавиш [▲] и [▼] выберите [Печ.сост.задания], [Отпр.сост.задан.], [Сост. зад. сохр.] или [Плановое задание] и нажмите клавишу [OK].

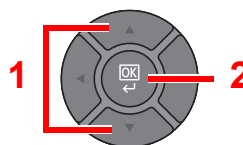
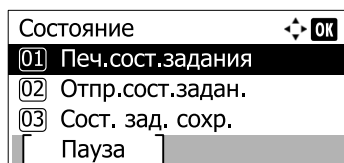

2 Отмените задание.

Состояние задания печати

- 1 С помощью клавиш [▲] и [▼] выберите задание, которое нужно отменить, и нажмите [Меню].

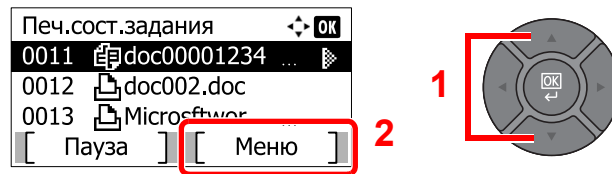

- 2 С помощью клавиш [▲] и [▼] выберите [Отмена задания] и нажмите клавишу [OK].



ПРИМЕЧАНИЕ

Если выбрано задание приема факсов, отображается [Невозм. удалить задания приема факса.], и задание нельзя отменить.

- 3 Нажмите [Да] на экране подтверждения.

Состояние задания отправки, состояние задания сохранения или состояние запланированного задания

- 1 С помощью клавиш [▲] и [▼] выберите задание, которое нужно отменить, и нажмите [Отмена].



ПРИМЕЧАНИЕ

Задание можно отменить, нажав [Меню], выбрав [Отмена задания], а затем нажав клавишу [OK].

- 2 Нажмите [Да] на экране подтверждения.

Проверка состояния устройства

Настройте устройства/линии, установленные или подключенные к данному аппарату, и проверьте их состояние.

1 Откройте экран.

Нажмите клавишу [**Состояние/Отм. Задач**].

Состояние/
Отм. Задач

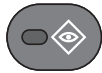

2 Проверка состояния

С помощью клавиш [**▲**] и [**▼**] выберите пункты для проверки. Затем нажмите клавишу [**OK**] для отображения информации о состоянии выбранного устройства.

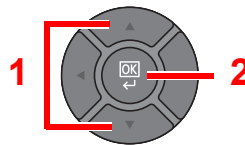
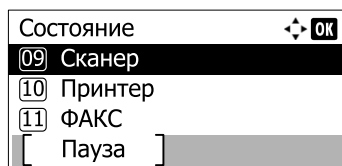

Ниже описаны те элементы, которые можно проверить.

"Сканер"

Отображается состояние сканирования оригинала или информация об ошибке (замятие бумаги, открытая крышка и т. д.).

"Принтер"

Отображается информация об ошибках, например о замятии бумаги, заканчивающемся тонере или бумаге, а также о состоянии, например ожидание или печать.

"ФАКС"

- Отображаются сведения вроде отправки/приема и набора номера.
- Нажмите [Откл.лин], чтобы отменить отправку/прием факса.

Для получения подробной информации см. **Руководство по эксплуатации факса**.

"Память USB"

- Отображается использование и емкость внешнего носителя, подключенного к данному аппарату.
- Для безопасного извлечения внешнего носителя нажмите [Удалить].

"SSD"

Отображается состояние дополнительного диска SSD.

"Клавиатура USB"

Отображается состояние дополнительной USB-клавиатуры.

"Беспровод. сеть"

Отображается состояние подключения дополнительного пакета Wireless Network Interface Kit.

Проверка остатка тонера и бумаги

Проверьте остатки тонера, бумаги в дисплее сообщений.

1 Откройте экран.

Нажмите клавишу [**Состояние/Отм. Задач**].

Состояние/
Отм. Задач

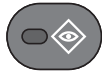

2 Проверка состояния.

С помощью клавиш [**▲**] и [**▼**] выберите [**Состоян. тонера**] или [**Состоян. бумаги**] и нажмите клавишу [**OK**].

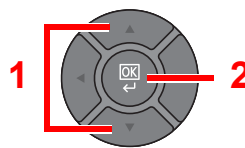
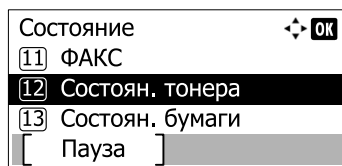

Ниже описаны те элементы, которые можно проверить.

"Состоян. тонера"

Можно проверить остаток тонера в уровнях от 100 до 0% (с шагом в 10%).

"Состоян. бумаги"

Отображается состояние устройства подачи бумаги. Нажмите клавишу [**▶**] для просмотра следующего устройства подачи бумаги. Для возврата к предыдущему экрану нажмите клавишу [**◀**].

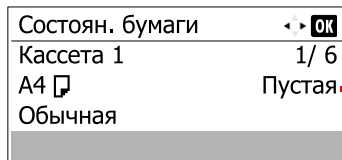

Если бумага закончилась или кассета не установлена, отображается [Пустая].

ПРИМЕЧАНИЕ

- Если формат бумаги не ясен, отображается [----].
- [Кассета 2 (до 5)] отображается в случаях, если установлен дополнительный податчик бумаги.

8 Настройка и регистрация (Системное меню)

В этой главе рассматриваются следующие темы.

Системное меню	8-2
Параметры системного меню	8-3
Отчет	8-6
Система/Сетевой	8-9
Польз/Учет задан	8-18
Свойство пользователя	8-18
Общие параметры	8-19
Копирование	8-33
Принтер	8-34
Отправить	8-36
ФАКС	8-37
Ящик документов	8-37
Правка адресата	8-38
Настройка/обслуж (Настройка/обслуживание)	8-39

Системное меню

Настройте параметры, связанные с общей работой аппарата.

Для отображения параметров на дисплее сообщений нажмите клавишу [**Системное меню/Счетчик**]. Затем выберите один из отображенных параметров.

 [Метод работы \(стр. 3-3\)](#)

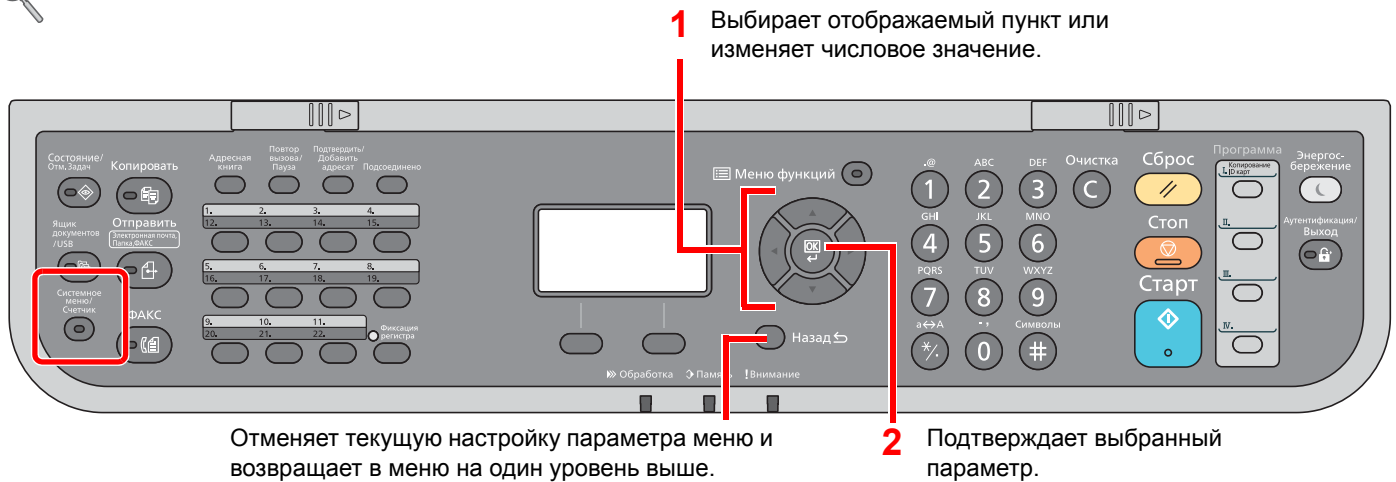

ПРИМЕЧАНИЕ

- Если включено управление регистрацией пользователей, вы можете изменить настройки, только осуществив вход с правами администратора. Если управление регистрацией пользователей отключено, отобразится экран аутентификации пользователя. Введите регистрационное имя пользователя и пароль, а затем нажмите [Вход].
- Используемые по умолчанию заводские значения имени пользователя и пароля для входа приведены ниже.

Имя польз. д/вх.	Пароль для входа
4000	4000

- Если настройки параметров изменены, для немедленного отражения изменений нужно нажать клавишу [**Сброс**].

См. [Параметры системного меню](#) на следующей странице и выполните необходимые настройки.

Параметры системного меню

Данный раздел объясняет функции, которые можно настроить через системное меню. Для настройки параметров выберите пункт в системном меню и нажмите его. В таблице ниже приведено описание каждой функции.

Параметр	Описание	Страница для справки
Отчет	Печатает отчеты для проверки параметров аппарата, состояния и журнала. Также можно настроить параметры для печати отчетов.	стр. 8-6
Печать отчета	Настройте параметры для печати отчетов и журналов.	стр. 8-6
Настр. отч. адм.		См. Руководство по эксплуатации факса.
Настр. отч. рез.		стр. 8-7
Ист. журн. заданий		стр. 8-8
Счетчик	Проверьте количество распечатанных и отсканированных страниц.	стр. 2-38
Система/Сетевой	Настройте параметры системы аппарата.	стр. 8-9
Настройки сети	Настройте параметры сети.	стр. 8-9
Опциональная сеть	Настройте параметры для дополнительного Network Interface Kit.	стр. 8-13
Сеть (Wi-Fi)	Настройте параметры для дополнительного Wireless Network Interface Kit.	стр. 8-14
Сет.инт. (отп.)	Определяет плату сетевого интерфейса для функций передачи, сетевой аутентификации и подключения к внешней адресной книге.	стр. 8-16
Уст. блок. и/ф.	Защита аппарата путем блокирования интерфейса с внешними устройствами, например с устройством USB или дополнительными интерфейсами.	стр. 8-16
Уровень защиты	Параметр "Уровень защиты" является опцией меню, используемой преимущественно обслуживающим персоналом при выполнении технического обслуживания. Клиентам нет необходимости использовать данную функцию.	стр. 8-17
Защита данных	Настройте параметры для данных, хранящихся в памяти аппарата и на дополнительном диске SSD.	стр. 8-17
Перезапуск	Перезапуск ЦП без выключения главного выключателя питания. Используйте данную функцию только для борьбы с нестабильной работой аппарата. (Аналогично перезапуску компьютера.)	стр. 8-18
Дополнит. функция	Можно активировать дополнительные приложения, установленные на аппарате.	стр. 8-18
Польз/Учет задан	Настройте параметры, связанные с управлением аппаратом. Подробнее о реквизитах пользователя см. Обзор управления входом пользователей в систему на стр. 9-2 , а об учете заданий — см. Общие сведения об учете заданий на стр. 9-24 .	—
Св-во пользов.	Проверьте и измените информацию, связанную с вошедшим в систему пользователем.	стр. 8-18

Параметр	Описание	Страница для справки
Общие параметры	Настройте общую работу аппарата.	стр. 8-19
Язык	Выберите язык, на котором будут отображаться надписи на дисплее сообщений.	стр. 8-19
Экран по умолч.	Выберите экран, который будет появляться после запуска аппарата (экран по умолчанию).	стр. 8-19
Звук	Задайте опции звуковых сигналов во время работы аппарата.	стр. 8-19
Яркость экрана	Задайте яркость дисплея сообщений.	стр. 8-20
Ориг./Пар. бум.	Настройка параметров оригиналов и бумаги.	стр. 8-20
Устан. огран.	Ограничьте количество копий, которое можно сделать за один раз.	стр. 8-24
Ед. измерения	Выберите метрические единицы измерения или дюймы для указания размеров бумаги.	стр. 8-25
Обработка ошибок	Выберите, нужно ли отменять задание в случае ошибки или продолжать выполнение.	стр. 8-25
Установка даты	Настройте параметры, связанные с датой и временем.	стр. 8-25
Настр. таймера	Настройте параметры, связанные с временем.	стр. 8-26
Функция по умолч	Значения параметров по умолчанию — это значения, автоматически задаваемые после прогрева аппарата или после нажатия клавиши [Сброс] . Задайте значения по умолчанию для доступных параметров. Если задать в качестве значений по умолчанию часто используемые значения, это облегчит выполнение последующих заданий.	стр. 8-28
Операция входа	Выберите экран ввода имени пользователя и пароля при входе.	стр. 8-30
РЕЖ. RAM ДИСКА	Позволяет создавать RAM диск и задавать его объем. При создании RAM диска появляется возможность печати из ящика заданий.	стр. 8-31
Формат. SSD	Если дополнительный диск SSD вставляется в аппарат впервые, перед использованием его необходимо отформатировать.	стр. 8-31
Формат. карту SD	Необходимо отформатировать новую карту Карта SD перед ее использованием совместно с аппаратом.	стр. 8-31
Дополн. память	В случае установки дополнительного модуля памяти выберите схему распределения памяти в соответствии с требуемым применением оборудования во время эксплуатации.	стр. 8-32
Отоб. сост/журн.	Задает способ отображения журнала состояния.	стр. 8-32
Тип клавиат. USB	Выбор требуемого типа клавиатуры USB.	стр. 8-32
Сигн. уров. тонера	Задайте остаточный объем тонера, при достижении которого необходимо уведомить администратора о заказе нового тонера.	стр. 8-33
Копирование	Настройте параметры функций копирования.	стр. 8-33
Принтер	При печати с компьютеров параметры, как правило, задаются на экране прикладного программного продукта. Однако имеются следующие параметры для настройки значений по умолчанию с целью пользовательской настройки аппарата.	стр. 8-34
Отправить	Настройте параметры функций передачи.	стр. 8-36
ФАКС	Настройте параметры функций факса. Для получения подробной информации см. Руководство по эксплуатации факса .	—

Параметр	Описание	Страница для справки
Ящик докум.	Настройте параметры, связанные с пользовательским ящиком, ящиком заданий, ящиком дополнительного адреса и ящиком опроса. Подробнее о ящике дополнительного адреса и ящике опроса см. в Руководство по эксплуатации факса .	стр. 8-37
Правка адресата	Настройте параметры адресной книги и клавиши набора одним нажатием. Подробнее об адресной книге см. Регистрация адресатов в адресной книге на стр. 3-30 , а о клавише набора одним нажатием — см. Добавление адресата к клавише набора одним нажатием (Клавиша набора одним нажатием) на стр. 3-39 .	стр. 8-38
Настройка/обслуж.	Отрегулируйте качество печати и выполните техническое обслуживание аппарата.	стр. 8-39



Отчет

Печатает отчеты для проверки параметров и состояния аппарата.

Печать отчета

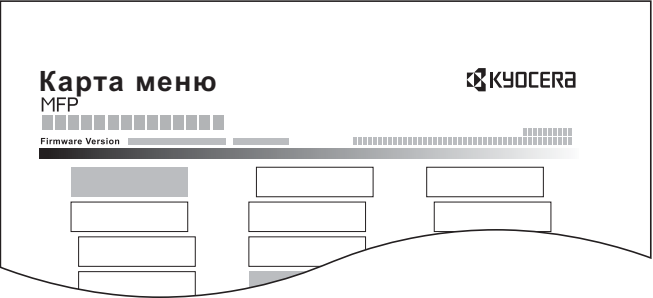

Системное меню / Счетчик ▶ Отчет ▶ Печать отчета

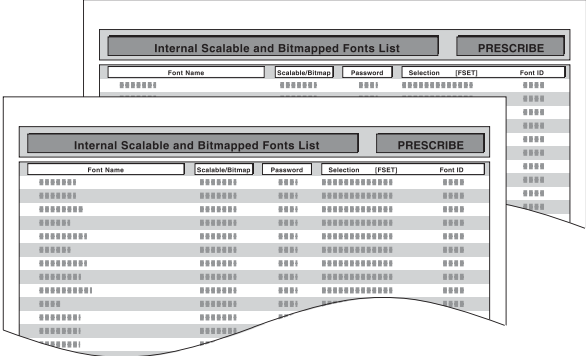
Если работать с системным меню без входа в систему (идентификатор учетной записи не вводится) при включенном учете заданий, необходимо ввести идентификатор учетной записи, прежде чем станет возможным напечатать отчет.

Параметр		Описание
Печать отчета	Карта меню	<p>Печать карты меню для проверки настроек аппарата.</p> 
	Страница состояния	<p>Печатает страницу состояния, позволяя проверить информацию, включая текущие параметры, доступную память и установленное дополнительное оборудование.</p> 
	Список шрифтов	<p>Выводит на печать список шрифтов, позволяющий проверить образцы шрифтов, установленных в аппарате.</p> 



Параметр		Описание
Печать отчета	Опц. сост. сети	<p>Выводит на печать опциональное состояние сети, позволяя проверить информацию, включая версию опционального микропрограммного обеспечения сетевого интерфейса, сетевой адрес и протокол.</p>  <p>ПРИМЕЧАНИЕ Данная функция отображается при установленном дополнительном пакете Network Interface Kit или пакете Wireless Network Interface Kit.</p>

Парам. адм. отч. (Параметры отчета об администрировании)

Системное меню / Счетчик  Отчет  Парам. адм. отч.

Настройте параметры функций факса. Для получения подробной информации см. **Руководство по эксплуатации факса**.

Настр. отч. рез. (Настройки отчета о результате)

Системное меню / Счетчик  Отчет  Настр. отч. рез.

Параметр		Описание
Настр. отч. рез.	Результат отпр.	Автоматически выводит на печать отчет о результатах передачи по завершении передачи.
	Е-mail/Папка	Выводит на печать результаты передачи E-mail/Папки. Значение: Выкл., Вкл., Только отчет об ошибках
	ФАКС	Для получения подробной информации см. Руководство по эксплуатации факса .
	Отм. перед отпр.	Выводит на печать отчет о результатах отправки, если задание было отменено до отправки. Значение: Выкл., Вкл.
	Инфо адресата	Выбирает формат адресата для отчета о результатах отправки. Значение: Адресат или имя, Адресат и имя
	Рез. приема факса	Для получения подробной информации см. Руководство по эксплуатации факса .
	Увед. о зав. здн	Прикрепляет отправленные изображения к уведомлениям о завершении задания. Значение: Не прикреплять, Прикрепить отправленное изображение

Ист. журн. заданий

Системное
меню/
Счетчик



▶ Отчет ▶ Ист. журн. заданий

Параметр		Описание
Ист. журн. заданий	Автоотправка	<p>Данная функция автоматически отправляет историю журнала указанным адресатам всякий раз, когда количество внесенных в журнал заданий достигает заданного количества.</p> <p>Значение: Выкл., Вкл.</p> <p> ПРИМЕЧАНИЕ</p> <p>Если выбрано [Вкл.], укажите количество журналов заданий. Диапазон значений составляет от 1 до 16.</p>
	Отправить историю	<p>Можно передать историю журнала указанным адресатам вручную. Нажмите [Да] на экране подтверждения. При этом необходимо заранее указать адресатов в списке "Адресат".</p>
	Адресат	<p>Выберите адресата, которому нужно переслать истории журнала. Можно задавать только адреса электронной почты.</p>
	Тема	<p>Задайте тему, которая будет автоматически вводиться при отправке истории журналов электронной почтой.</p> <p>Значение: до 60 символов</p>
	Личная информ.	<p>Укажите, можно ли включать в журнал заданий личную информацию.</p> <p>Значение: Включить, Исключить</p>

Система/Сетевой

Настройте параметры системы аппарата.

Настройки сети

Настройте параметры сети.



ПРИМЕЧАНИЕ

Данная функция отображается при установленном Network Interface Kit.

Настройка TCP/IP

Системное
меню/
Счетчик



▶ Система/Сетевой ▶ Настройки сети ▶ Настройка TCP/IP

Параметр		Описание
Настройка TCP/IP	TCP/IP	Выберите, нужно ли использовать протокол TCP/IP. Значение: Выкл., Вкл.
	Настр. IPv4	Настройте протокол TCP/IP (IPv4) для подключения к сети. Данная настройка доступна, если для [TCP/IP] установлено [Вкл.].
	DHCP	Выберите, нужно ли использовать сервер DHCP (IPv4). Значение: Выкл., Вкл.
	Auto-IP	Выберите, будет ли использоваться Auto-IP. Значение: Выкл., Вкл.
	IP-адрес	Задайте IP-адреса. Значение: ###.###.###.### ПРИМЕЧАНИЕ Если для DHCP установлено [Вкл.], этот пункт только отображается, а ввод невозможен.
	Маска подсети	Настройте маски подсети IP. Значение: ###.###.###.### ПРИМЕЧАНИЕ Если для DHCP установлено [Вкл.], этот пункт только отображается, а ввод невозможен.
	Шлюз по умол.	Задайте IP-адреса шлюза. Значение: ###.###.###.### ПРИМЕЧАНИЕ Если для DHCP установлено [Вкл.], этот пункт только отображается, а ввод невозможен.

	Параметр	Описание
Настройка TCP/IP	Настр. IPv6	Настройте протокол TCP/IP (IPv6) для подключения к сети. Данная настройка доступна, если для [TCP/IP] установлено [Вкл.]. Выберите, будет ли использоваться IPv6. Значение: Выкл., Вкл.  ПРИМЕЧАНИЕ Параметры IPv6 настраиваются в Command Center RX. См. Command Center RX User Guide .
	Bonjour	Выберите, будет ли использоваться Bonjour. Значение: Выкл., Вкл.
	Детали протокола	Выберите настройки для пункта "Детали протокола".
	NetBEUI	Выберите, нужно ли получать документы с помощью NetBEUI.* ¹ Значение: Выкл., Вкл.
	SNMPv3	Выберите, следует ли осуществлять связь с помощью SNMPv3.* ¹ Значение: Выкл., Вкл.
	FTP (сервер)	Выберите, необходимо ли получать документы с помощью FTP.* ¹ Значение: Выкл., Вкл.
	FTP(Клиент)	Выберите, необходимо ли отправлять документы с помощью FTP. Если выбрано [Вкл.], задайте номер порта FTP. Используйте порт FTP по умолчанию (номер 21). Значение: Выкл., Вкл., Порт 1—65535
	SMB	Выберите, необходимо ли отправлять документы с помощью SMB. Значение: Выкл., Вкл., Порт 1—65535
	SNMP	Выберите, следует ли осуществлять связь с помощью SNMP.* ¹ Значение: Выкл., Вкл.
	SMTP	Выберите, можно ли отправлять электронные письма с помощью SMTP. Значение: Выкл., Вкл.
	POP3	Выберите, необходимо ли получать электронную почту с помощью POP3. Значение: Выкл., Вкл.
	Порт Raw	Выберите, нужно ли получать документы с помощью порта Raw.* ¹ Значение: Выкл., Вкл.
	LPD	Выберите, нужно ли получать документы с помощью LPD.* ¹ Значение: Выкл., Вкл.
	IPP	Выберите, нужно ли получать документы с помощью IPP. Если выбрано [Вкл.], задайте номер порта IPP по умолчанию. Используйте порт SMB по умолчанию (номер 631).* ¹ Значение: Выкл., Вкл.
	IPP через SSL	Выберите, следует ли получать документы с помощью IPP через SSL.* ¹ Значение: Выкл., Вкл.
HTTP	Выберите, следует ли осуществлять связь с помощью HTTP.* ¹ Значение: Выкл., Вкл.	
HTTPS	Выберите, следует ли осуществлять связь с помощью HTTPS.* ¹ Значение: Выкл., Вкл.	
LDAP	Выберите, будет ли использоваться протокол LDAP. Значение: Выкл., Вкл.	

Параметр		Описание
Настройка TCP/IP	ThinPrint	Выберите, будет ли использоваться протокол ThinPrint. Если выбрано [Вкл.], задайте номер порта ThinPrint. Используйте порт ThinPrint по умолчанию (номер 4000). Значение: Выкл., Вкл., Порт 1—32767
	ThinPrint по SSL	Выберите, будет ли использоваться протокол ThinPrint по SSL. При этом для протокола SSL должно быть установлено значение [Вкл.] (см. SSL на стр. 8-12). Значение: Выкл., Вкл.

*1 Изменения данной настройки вступят в силу после перезапуска устройства или сети, к которой подключен аппарат.

ВАЖНО

После изменения настроек перезапустите сеть или выключите, а затем включите аппарат снова.

WSD сканирование

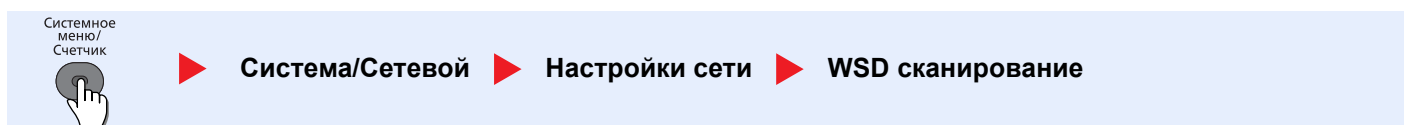

Параметр	Описание
WSD сканирование	Выберите, следует ли использовать WSD сканирование. ^{*1} Значение: Выкл., Вкл.

*1 Изменения данной настройки вступят в силу после перезапуска устройства или сети, к которой подключен аппарат.

WSD печать

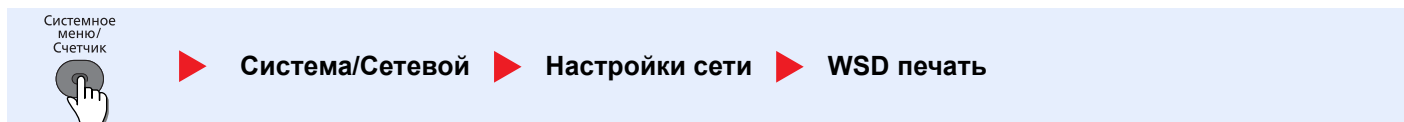

Параметр	Описание
WSD печать	Укажите, стоит ли использовать фирменные веб-сервисы Kyocera. Драйверы WIA, TWAIN и драйвер сетевого факса используют указанный расширенный веб-сервис WSD. ^{*1} Значение: Выкл., Вкл.

*1 Изменения данной настройки вступят в силу после перезапуска устройства или сети, к которой подключен аппарат.

IPSec

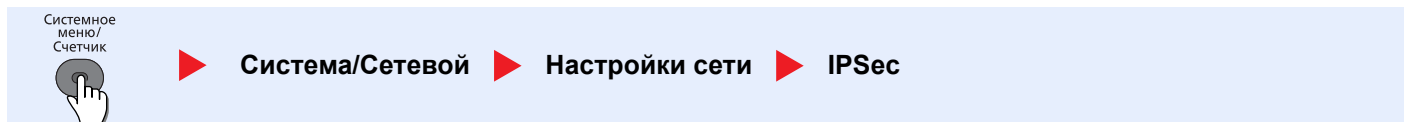

Параметр	Описание
IPSec	Выберите, будет ли использоваться IPSec. Значение: Выкл., Вкл.
Настр. правила	Выберите, будет ли использоваться правило IPSec. Значение: Выкл., Вкл.

Безоп. протокол

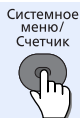

▶ Система/Сетевой ▶ Настройки сети ▶ Безоп. протокол

Параметр		Описание
Безоп. протокол	SSL	Выберите, нужно ли использовать SSL для связи. Значение: Выкл., Вкл.
	Безоп. IPP	Выбор уровня безопасности IPP. Данная настройка доступна, если для протокола SSL установлено значение [Вкл.].* ¹ Значение: IPP/IPP ч-з SSL, Только IPP ч-з SSL
	Безоп. HTTP	Выбор уровня безопасности HTTP. Данная настройка доступна, если для протокола SSL установлено значение [Вкл.].* ¹ Значение: HTTP/HTTPS, Только HTTPS
	Безоп. LDAP	Выберите тип шифрования в соответствии с типом безопасности, принятым на сервере LDAP. Данная настройка доступна, если для протокола SSL установлено значение [Вкл.].* ¹ Значение: Выкл., SSL/TLS, STARTTLS
	Защита SMTP	Выберите протокол связи в соответствии с типом политики безопасности, принятым на сервере SMTP. Данная настройка доступна, если для протокола SSL установлено значение [Вкл.]. Значение: Выкл., SSL/TLS, STARTTLS
	Защита 1 POP3	Выберите протокол связи в соответствии с типом безопасности, принятым на сервере POP3. Данная настройка доступна, если для протокола POP3 установлено значение [Вкл.]. Значение: Выкл., SSL/TLS, STARTTLS
	Защита 2 POP3	
	Защита 3 POP3	

*1 Изменения данной настройки вступают в силу после перезапуска устройства или сети, к которой подключен аппарат.

Имя хоста

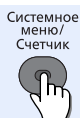

▶ Система/Сетевой ▶ Настройки сети ▶ Имя хоста

Параметр	Описание
Имя хоста	Проверьте имя хоста аппарата. Имя хоста можно изменить из Command Center RX.  Изменение информации об устройстве (стр. 2-46)

Интерфейс LAN

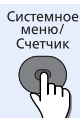

▶ Система/Сетевой ▶ Настройки сети ▶ Интерфейс LAN

Параметр	Описание
Интерфейс LAN	Укажите параметры для используемого интерфейса LAN. Значение: Авто, 10Base-Половина, 10Base-Полный, 100Base-Половина, 100Base-Полный, 1000Base-T

 **ВАЖНО**
После изменения настроек перезапустите сеть или выключите, а затем включите аппарат снова.

Перезапуск сети

Системное меню / Счетчик  ► Система/Сетевой ► Настройки сети ► Перезапуск сети



Параметр	Описание
Перезапуск сети	Перезапускает сеть.

Опциональная сеть

 **ПРИМЕЧАНИЕ**
 Данная функция отображается при установленном Network Interface Kit.

Основн.

Системное меню / Счетчик  ► Система/Сетевой ► Опциональн. сеть ► Основн.

Параметр	Описание
Основн.	Имя хоста Проверьте имя хоста аппарата. Имя хоста можно изменить из Command Center RX.  Изменение информации об устройстве (стр. 2-46)
	Настройка TCP/IP Для получения подробной информации о задании значения см. в Настройка TCP/IP на стр. 8-9 .
	Bonjour Выберите, будет ли использоваться Bonjour. Значение: Выкл., Вкл.
	IPSec Выберите, будет ли использоваться IPSec. Значение: Выкл., Вкл.
	Интерфейс LAN Выберите тип интерфейса LAN. Значение: Авто, 10Base-Половина, 10Base-Полный, 100Base-Половина, 100Base-Полный, 1000Base-T  ПРИМЕЧАНИЕ Данная функция отображается при установленном Network Interface Kit.
	Фильтр MAC-адр. Выберите, нужно ли использовать фильтр MAC-адреса. Подробнее о дополнительной плате сетевого интерфейса см. Руководство по эксплуатации. Значение: Выкл., Вкл.
	Перезапуск сети Перезапускает сетевую плату устройства.

Сеть (Wi-Fi)



ПРИМЕЧАНИЕ

Данная функция отображается при установленном Wireless Network Interface Kit.

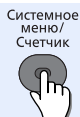
Беспровод. сеть



▶ Система/Сетевой ▶ Сеть (Wi-Fi) ▶ Беспровод. сеть

Параметр		Описание
Беспровод. сеть	Сост. подключен.	Проверка состояния беспроводной локальной сети.
	Быстрая настройка	Если аппарат подключен к точке доступа, поддерживающей автоматическую настройку беспроводной сети, то параметры подключения можно будет настроить с помощью быстрой установки.
	Доступная сеть	Показывает точки доступа, к которым может подключиться аппарат. Выберите точку доступа, к которой следует подключиться. Затем нажмите клавишу [OK]. Запустится соединение с точкой доступа. При необходимости ввести WEP-ключ: введите WEP-ключ с помощью цифровой клавиатуры и нажмите клавишу [OK].  ПРИМЕЧАНИЕ Можно ввести до 26 символов. Подробнее о вводе символов см. Способ ввода символов на стр. 11-11.
	Кнопка	Если точка доступа поддерживает способ настройки нажатием кнопки, то параметры беспроводной сети можно настроить с помощью кнопки. Нажмите кнопку автоматической настройки беспроводной сети на точке доступа. После нажатия [Далее] будет установлено подключение.  ПРИМЕЧАНИЕ Настройка нажатием кнопки поддерживается только в случае защищенной настройки по WiFi (WPS).
	ПИН (Устройство)	Устанавливает подключение с помощью ПИН-кода аппарата. Введите ПИН-код на точке доступа и нажмите [Далее]. ПИН-код аппарат генерируется автоматически.
ПИН (Терминал)	Устанавливает подключение с помощью ПИН-кода точки доступа. Введите ПИН-код на точке доступа и нажмите клавишу [OK].  ПРИМЕЧАНИЕ Можно ввести до 8 символов. Подробнее о вводе символов см. Способ ввода символов на стр. 11-11.	

Параметр		Описание
Беспровод. сеть	Пользов. настр.	Можно изменить подробные настройки беспроводной локальной сети. Задайте указанные ниже параметры, после чего нажмите [Подключ.], чтобы установить подключение.
	Имя сети (SSID)	<p>Задайте SSID (идентификатор беспроводной сети) для беспроводной локальной сети, к которой подключается аппарат.</p> <p> ПРИМЕЧАНИЕ</p> <p>Можно ввести до 32 символов. Подробнее о вводе символов см. Способ ввода символов на стр. 11-11.</p>
	Режим соединения	<p>Задайте режим соединения.</p> <p>Значение</p> <p>Прямое подключ.: прямая связь с устройством без обращения к точке доступа. Данный метод нельзя использовать для соединения двух и более устройств.</p> <p>Инфраструктура: осуществляет связь через точку доступа.</p>
	Канал	<p>Установите канал.</p> <p>С помощью клавиш [▲] и [▼] или цифровой клавиатуры введите номер.</p> <p> ПРИМЕЧАНИЕ</p> <p>Значение канала может находиться в диапазоне 1—11.</p>
	Сетевая аутент.	<p>Выберите тип сетевой аутентификации.</p> <p>Для выбора других вариантов откройте с компьютера главную страницу устройства.</p> <p>Значение: Открыть, Открытый, WPA-PSK*¹, WPA2-PSK*¹</p>
	Шифрование	<p>Выберите параметры шифрования. Значения данной настройки могут отличаться в зависимости от настройки параметра "Сетевая аутент."</p>
	Шифрован. данных	<p>Задание способа шифрования.</p> <p>Значение</p> <p>Если для параметра "Сетевая аутент." выбрано [Открыть] или [Открытая]: Отключить, WEP</p> <p>Если для параметра "Сетевая аутент." выбрано [WPA-PSK] или [WPA2-PSK]: TKIP*², AES, Авто*²</p>
	WEP-ключ	<p>Регистрация WEP-ключа. Нажмите [Изменить] и введите WEP-ключ с помощью цифровой клавиатуры.</p> <p> ПРИМЕЧАНИЕ</p> <p>Можно ввести до 26 символов. Подробнее о вводе символов см. Способ ввода символов на стр. 11-11.</p>
Предв. откр. ключ* ³	<p>Регистрация предварительного ключа. Нажмите [Изменить] и введите предварительный ключ с помощью цифровой клавиатуры.</p> <p> ПРИМЕЧАНИЕ</p> <p>В данном случае можно вводить от 8 до 64 символов. Подробнее о вводе символов см. Способ ввода символов на стр. 11-11.</p>	

*1 Не отображается, если в "Режиме соединения" выбрано [Прямое подключ.].

*2 Не отображается, если для параметра "Сетевая аутент." выбрано [WPA2-PSK].

*3 Не отображается, если для параметра "Сетевая аутент." выбрано [WPA-PSK] или [WPA2-PSK].

Основн.

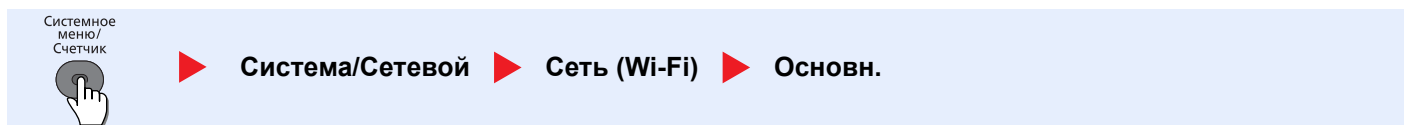

Для получения подробной информации о задании значения см. в [Основн. \(стр. 8-13\)](#).

Сет.инт. (отп.) (Сетевой интерфейс (отправка))

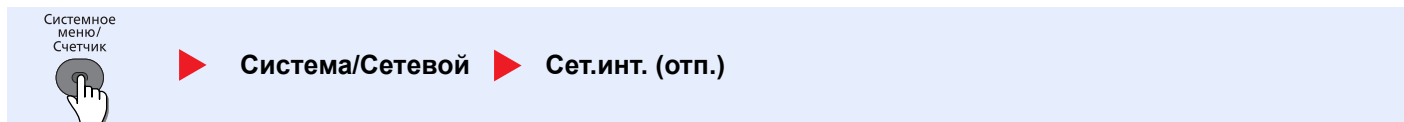

ПРИМЕЧАНИЕ

Данная функция отображается при установленном дополнительном пакете Network Interface Kit или пакете Wireless Network Interface Kit.

Параметр	Описание
Сет.инт. (отп.)	<p>Определяет плату сетевого интерфейса для функций передачи, сетевой аутентификации и подключения к внешней адресной книге.</p> <p>Значение: Стандарт, Опциональная сет. интерф. плата</p>

Уст. блок. и/ф. (Установка блокировки интерфейса)

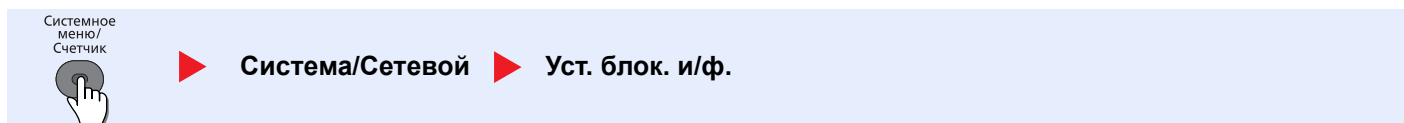

Защита аппарата путем блокирования интерфейса с внешними устройствами, например, с устройством USB или дополнительными интерфейсами.

Параметр	Описание
Уст. блок. и/ф.	<p>Хост USB</p> <p>Данная опция блокирует и защищает гнездо памяти USB или порт USB (хост USB).</p> <p>Значение: Разблокировать, Блокировать</p>
	<p>Устройство USB</p> <p>Данная опция блокирует и защищает разъем интерфейса USB (Устройство USB).</p> <p>Значение: Разблокировать, Блокировать</p>
	<p>Накопитель USB</p> <p>Данная опция блокирует и защищает гнездо памяти USB.</p> <p>Значение: Разблокировать, Блокировать</p> <p> ПРИМЕЧАНИЕ</p> <p>Данная функция доступна, если для хоста USB установлено [Разблокировать].</p>
	<p>Доп. интерфейс 1 *1</p> <p>Данная функция блокирует и защищает дополнительные разъемы интерфейса.</p> <p>Значение: Разблокировать, Блокировать</p>
	<p>Доп. интерфейс 2 *2</p> <p> ПРИМЕЧАНИЕ</p> <p>Если аппарат оснащен двумя дополнительными интерфейсными гнездами, указанную функцию можно установить для каждого гнезда.</p>

*1 [Доп. интерфейс] отображается на ECOSYS M3040dn.

*2 Только на изделиях с установленной функцией факса.

ВАЖНО

После изменения настроек перезапустите систему или выключите, а затем включите аппарат снова.

Уровень защиты

Системное меню/Счетчик



▶ Система/Сетевой ▶ Уровень защиты

Параметр	Описание
Уровень защиты	<p>Укажите уровень защиты.</p> <p>Значение:</p> <p>Низкий: указанный режим используется во время обслуживания. Не следует использовать его при ежедневной эксплуатации.</p> <p>Высокий: рекомендуемая настройка безопасности. Используйте эту настройку при нормальной эксплуатации.</p> <p>Очень высокий: в дополнение к настройке [Высокий] данная настройка отключает возможность изменения параметров аппарата с помощью внешних команд.</p>

Защита данных

Системное меню/Счетчик



▶ Система/Сетевой ▶ Защита данных

Параметр	Описание
Инициализ. SSD	<p>Инициализация данных, хранящихся на дополнительном диске SSD. Подробнее см. Data Security Kit (E) Operation Guide.</p> <p> ПРИМЕЧАНИЕ</p> <p>Данная функция отображается при условии установки дополнительного диска SSD и активации дополнительного комплекта Data Security Kit.</p>
Удал. конф. данн.	<p>Возвращает приведенные ниже зарегистрированные в аппарате сведения к заводским установкам по умолчанию.</p> <ul style="list-style-type: none"> • Адресная книга • Параметры системы • Передача факса и прием/пересылка данных • Журналы передачи • Данные, сохраняемые в пользовательском ящике • Дополнительные приложения <p> ПРИМЕЧАНИЕ</p> <p>После начала операции остановить ее будет невозможно.</p> <p>Перед выполнением данной функции отключите модули, сетевые и другие кабели.</p> <p>Не выключайте питание во время удаления данных. Если выключить питание во время стирания данных, стирание автоматически продолжится после возобновления питания, однако полное стирание не гарантируется.</p>

Перезапуск

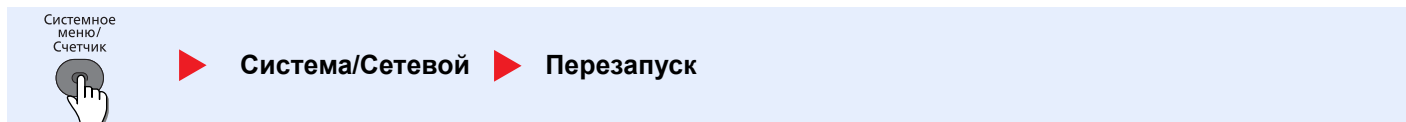

Параметр	Описание
Перезапуск	Перезапуск ЦП без выключения питания. Используйте данную функцию только для борьбы с нестабильной работой аппарата. (Аналогично перезапуску компьютера.)

Дополнит.функция (Дополнительные функции)



Параметр	Описание
Дополнит.функция	Можно использовать дополнительные приложения, установленные на данном аппарате.  Дополнительные приложения (стр. 11-9)

Польз/Учет задан

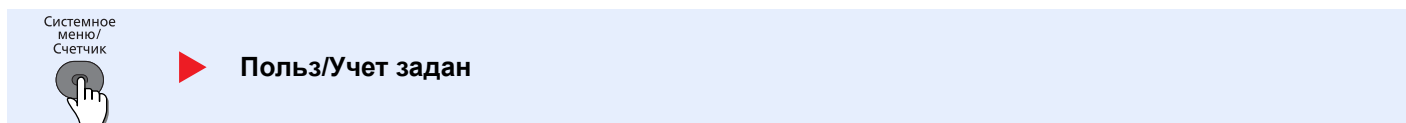

Настройте параметры, связанные с управлением аппаратом.

-  [Обзор управления входом пользователей в систему \(стр. 9-2\)](#)
- [Общие сведения об учете заданий \(стр. 9-24\)](#)
- [Неизвестный идентификатор задания \(стр. 9-42\)](#)

Свойство пользователя

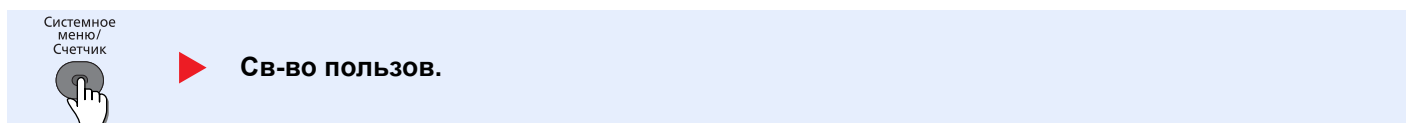

Позволяет просматривать информацию о вошедших в систему пользователях и частично редактировать эту информацию.

-  [Обзор управления входом пользователей в систему \(стр. 9-2\)](#)

Общие параметры

Настройте общую работу аппарата.

Язык

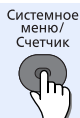

▶ Общие параметры ▶ Язык

Параметр	Описание
Язык	Выберите язык, на котором будут отображаться надписи на дисплее сообщений.

Экран по умолчанию



▶ Общие параметры ▶ Экран по умолч.

Параметр	Описание
Экран по умолч.	Выберите экран, который будет появляться после запуска аппарата (экран по умолчанию). Значение: Состояние, Копирование, Отправить, ФАКС* ¹ , Ящик докум.

*1 Отображается только на изделиях с установленной функцией факса.

Звук

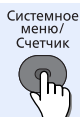

▶ Общие параметры ▶ Звук

Параметр	Описание	
Звук	Сигнал	Задайте опции звуковых сигналов во время работы аппарата.
	Подтв. клавишей	Издает звук при нажатии клавиши на панели управления. Значение: Выкл., Вкл.
	Заверш. задания.	Издает звуковой сигнал в случае нормального завершения задания печати. Значение: Выкл., Вкл., FAX RX Only* ¹
	Готово	Издает звуковой сигнал по окончании прогрева. Значение: Выкл., Вкл.
	Предупреждение	Издает звуковой сигнал, когда случается ошибка. Значение: Выкл., Вкл.
	Клавиатура USB	Воспроизведение звука при нажатии клавиш на дополнительной USB-клавиатуре. Значение: Выкл., Вкл.
	Динамик факса* ¹	Для получения подробной информации см. Руководство по эксплуатации факса.
Монитор факса* ¹	Для получения подробной информации см. Руководство по эксплуатации факса.	

*1 Отображается только на изделиях с установленной функцией факса.

Яркость экрана (Яркость экрана)

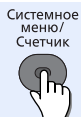

Общие параметры ► Яркость экрана

Параметр	Описание
Яркость экрана	<p>Задайте яркость дисплея сообщений.</p> <p>Значение: Темнее - 3, Темнее - 2, Темнее - 1, Обычная 0, Светлее + 1, Светлее + 2, Ярче + 3</p>







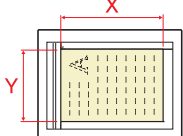

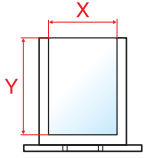
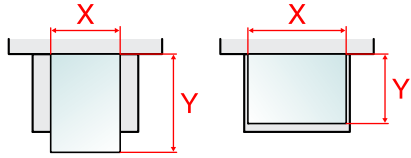
Ориг./Пар. бум. (Параметры оригинала/бумаги)



Общие параметры ► Ориг./Пар. бум.

Параметр	Описание
Ориг./ Пар. бум.	<p>Задайте часто используемые пользовательские форматы оригиналов.</p> <p>Для регистрации пользовательского формата оригинала введите желаемый формат. На экране для выбора формата оригинала отображаются варианты пользовательских форматов.</p> <p>Значение X: ширина/У: длина</p> <p>Метрические Горизонтальный</p> <p>X: от 50 до 356 мм (с шагом 1 мм)</p> <p>У: от 50 до 216 мм (с шагом 1 мм)</p> 
Устр. Ориентация Формат	<p>Находясь в экране для настройки формата оригинала, выберите формат бумаги, который будет использоваться в качестве значения по умолчанию.</p> <p>Значение: A4-R, A5-R, A6-R, B5-R, B6-R, Folio, 216 × 340 мм, Letter-R, Legal, Statement-R, Executive, Oficio II, 16K-R</p>

Параметр		Описание
Ориг./ Пар. бум.	Польз. форм.бум.	<p>Задайте часто используемые пользовательские форматы бумаги.</p> <p>Для каждого источника подачи бумаги можно задавать отдельный пользовательский формат бумаги. На экране для выбора формата бумаги отображаются варианты пользовательских форматов.</p>
	Формат кассеты 1	<p>Регистрация пользовательского формата бумаги, который будет использоваться в кассете 1.</p> <p>Значение X: ширина/Y: длина Вертикальный</p> <p>Метрические X: от 140 до 216 мм (с шагом 1 мм) Y: от 210 до 356 мм (с шагом 1 мм)</p> 
	Формат кассеты 2 (до 5)	<p>Регистрация пользовательского формата бумаги, который будет использоваться в кассетах 2—5.</p> <p>Значение</p> <p>Метрические X: от 92 до 216 мм (с шагом 1 мм) Y: от 162 до 356 мм (с шагом 1 мм)</p>
Разм. унив. лотка	<p>Регистрация пользовательского формата бумаги, который будет использоваться в универсальном лотке.</p> <p>Значение X: ширина/Y: длина Вертикальный Горизонтальный</p> <p>Метрические X: от 70 до 216 мм (с шагом 1 мм) Y: от 148 до 356 мм (с шагом в 1 мм)</p> 	

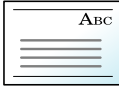
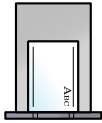
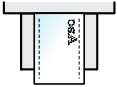
Параметр	Описание
Ориг./ Пар. бум.	<p>Настр. кассеты 1 (до 5) Выберите формат бумаги и тип носителя для кассет. Для получения информации о выборе формата бумаги и типа носителя см. Настр. кассеты 1 (до 5) (Настройки кассеты 1 (до 5)) на стр. 8-23.</p>
	<p>Настр. ун. лотка Выберите формат бумаги и тип носителя для универсального лотка. Для получения информации о выборе формата бумаги и типа носителя см. Настр. ун. лотка (Настройки универсального лотка) на стр. 8-23.</p>
	<p>Уст. типа носит. Задайте плотность для каждого типа материала. Для пользовательской 1–8 можно изменять параметры для двусторонней печати и имя типа носителя. Для получения подробной информации о задании значения см. в Уст. типа носит. (Установки типа носителя) на стр. 8-24.</p>
	<p>Носит. для авто Выберите тип материала по умолчанию для автоматического выбора бумаги, когда в "Выбор бумаги" установлено значение [Авто]. Если выбрано значение [Обычная], будет выбран источник бумаги с загруженной обычной бумагой указанного формата. Чтобы использовать источник бумаги с бумагой указанного формата любого типа, выберите [Любой тип мат.]. Значение: Любой тип мат., Обычная, Пленка, Черновая, Калька, Этикетки, Переработанная, Бланк-заготовка, Высокосортная, Карточки, Цветная, Перфорированная, Бланк, Конверт, Плотная, Высококач., Польз. 1–8</p>
	<p>Устр. под.по ум. Выберите в качестве настройки по умолчанию кассету с бумагой. Значение: Кассета 1 — 5, Универс. лоток</p> <p> ПРИМЕЧАНИЕ [Кассета 2], [Кассета 3], [Кассета 4] и [Кассета 5] отображаются, если установлен дополнительный податчик бумаги.</p>
	<p>Дств со спецбум. При печати на перфорированной, предварительно отпечатанной бумаге и на бланках отверстия могут оказаться не выровненными или направление печати может оказаться вверх ногами, в зависимости от того, как установлены оригиналы и какое используется сочетание функций копирования. В данном случае выберите [Настр. напр.печ.] и настройте направление печати. Если ориентация бумаги неважна, выберите [Приоритет скор.]. Если выбрано [Настр. напр.печ.], загружайте бумагу в соответствии с описанными ниже шагами. Пример: копирование бланка</p> <div style="display: flex; justify-content: space-around; align-items: flex-end;"> <div style="text-align: center;">  Оригинал </div> <div style="text-align: center;">  Бумага </div> <div style="text-align: center;">  Послепечатная обработка </div> <div style="text-align: center;">  Кассета </div> <div style="text-align: center;">  Унив. лоток </div> </div> <div style="display: flex; justify-content: space-around; align-items: flex-end; margin-top: 10px;"> <div style="text-align: center;">  Оригинал </div> <div style="text-align: center;">  Бумага </div> <div style="text-align: center;">  Послепечатная обработка </div> <div style="text-align: center;">  Кассета </div> <div style="text-align: center;">  Унив. лоток </div> </div> <p>Значение: Настр. напр.печ., Приоритет скор.</p>

Настр. кассеты 1 (до 5) (Настройки кассеты 1 (до 5))

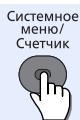

▶ Общие параметры ▶ Ориг./Пар. бум. ▶ Настр. кассеты 1 (до 5)

Для определения типа бумаги, используемой в кассете 1 или в дополнительных податчиках бумаги (кассеты 2—5), задайте формат бумаги и тип носителей.

Параметр	Описание
Формат кассеты 1 (до 5)*1	<p>Доступными вариантами являются следующие:</p> <p>Значение</p> <p>Кассета 1: A4, A5, B5, Folio, 216 × 340 мм, Letter, Legal, Statement, Executive, Oficio II, 16K, ISO B5, Конверт C5, пользовательский</p> <p>Кассеты 2—5: A4, A5, B5, B6, Folio, 216 × 340 мм, Letter, Legal, Statement, Executive, Oficio II, 16K, ISO B5, Конверт # 10, Конверт # 9, Конверт # 6, Конверт Monarch, Конверт DL, Конверт C5, Oufuku Nagaki, Youkei 4, Youkei 2, Пользовательский</p>
Тип кассеты 1 (до 5)*2	<p>Выберите тип носителя.</p> <p>Значение</p> <p>Кассета 1: Обычная (от 60 до 105 г/м²), Черновая, Переработанная, С предварительной печатью*3, Высокосортная, Цветная, перфорированная*3, Бланк*3, Высококачественная, Пользовательский тип 1—8</p> <p>Кассеты 2—5: Обычная (от 60 до 105 г/м²), Черновая, Переработанная, С предварительной печатью*3, Высокосортная, Цветная, перфорированная*3, Бланк*3, Конверт, Высококачественная, Пользовательский тип 1—8</p>

*1 Данный параметр необходимо задать, только если диск формата бумаги на кассете установлен в положение "Other" (Другой).

*2 Для получения информации о выборе типа носителя, отличного от обычного, см. [Настр. ун. лотка \(Настройки универсального лотка\) на стр. 8-23](#). В случае настройки в качестве типа носителя бумаги такой плотности, которую нельзя загружать в кассету, этот тип носителя не отображается.

*3 По поводу печати на предварительно отпечатанной или перфорированной бумаге, а также на бланках см. [Деств со спец. бум. на стр. 8-22](#).

Настр. ун. лотка (Настройки универсального лотка)

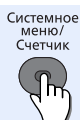

▶ Общие параметры ▶ Ориг./Пар. бум. ▶ Настр. ун. лотка

Для установки типа бумаги, используемой в универсальном лотке, задайте размер бумаги.

Параметр	Описание
Разм. унив. лотка	<p>Доступными вариантами являются следующие:</p> <p>Значение: A4, A5, A6, B5, B6, Folio, 216 × 340 мм, Letter, Legal, Statement, Executive, Oficio II, 16K, ISO B5, Конверт # 10, Конверт # 9, Конверт # 6, Конверт Monarch, Конверт DL, Конверт C5, Nagaki, Oufuku Nagaki, Youkei 4, Youkei 2, Пользовательский*1</p>
Тип унив. лотка*2	<p>Выберите тип носителя.</p> <p>Значение: Обычная (60—105 г/м²), Пленка, Черновая, Калька (60—63 г/м²), Этикетки, Переработанная, С предварительной печатью*3, Высокосортная, Карточки, Цветная, Перфорированная*3, Бланк*3, Конверт, Плотная (106—220 г/м²), Высококачественная, Пользовательский тип 1—8</p>

*1 Указания по поводу того, как задать пользовательский формат бумаги, см. в [Польз. форм.бум. на стр. 8-21](#).

*2 По поводу выбора типа носителя, отличного от параметра "Обычная", см. [Настр. ун. лотка \(Настройки универсального лотка\) на стр. 8-23](#).

*3 По поводу печати на предварительно отпечатанной или перфорированной бумаге, а также на бланках см. [Деств со спецбум. на стр. 8-22](#).

Уст. типа носит. (Установки типа носителя)

Системное меню / Счетчик  **Общие параметры** ▶ **Ориг./Пар. бум.** ▶ **Уст. типа носит.**

Допускаются следующие сочетания типа носителя и плотности бумаги.

Плотность бумаги	Плотность (г/м ²)	Плотность бумаги	Плотность (г/м ²)
Неплотная	от 60 г/м ² до 63 г/м ²	Плотная 1	от 106 г/м ² до 135 г/м ²
Обычная 1	от 64 г/м ² до 74 г/м ²	Плотная 2	от 136 г/м ² до 170 г/м ²
Обычная 2	от 75 г/м ² до 90 г/м ²	Плотная 3	от 171 г/м ² до 220 г/м ²
Обычная 3	от 91 г/м ² до 105 г/м ²	Очень плотная	Пленки

Ниже показана связь между типами носителей и их плотностью по умолчанию.

Тип носителя	По умолчанию	Тип носителя	По умолчанию
Обычная	Обычная 2	Карточки	Плотная 3
Пленка	Очень плотная	Цвет	Обычная 3
Черновая	Обычная 3	Перфорированная	Обычная 2
Калька	Неплотная	Печатный бланк	Обычная 3
Этикетки	Плотная 1	Конверт	Плотная 3
Переработанная	Обычная 2	Плотная	Плотная 3
Предварительно отпечатанная	Обычная 2	Высококачественная	Обычная 2
Высокосортная	Обычная 3	Пользов. 1—8:	Обычная 2

Для пользовательской 1–8 можно изменять параметры для двусторонней печати и имя типа носителя.

Параметр	Описание
Пользов. 1 (до 8)	Двусторонняя Выберите настройку для двусторонней печати. Значение Разрешить: Двусторонняя печать допускается. Запретить: Двусторонняя печать не допускается.
	Имя Изменение имени для пользовательской 1–8. Имена не должны превышать 16 символов. При выборе типа материала для универсального лотка будет отображаться имя после изменения.  Способ ввода символов (стр. 11-11)

Устан. огран.

Системное меню / Счетчик  **Общие параметры** ▶ **Устан. огран.**

Параметр	Описание
Устан. огран.	Ограничьте количество копий, которое можно сделать за один раз. Значение: 1–999 копий

Ед. измерения

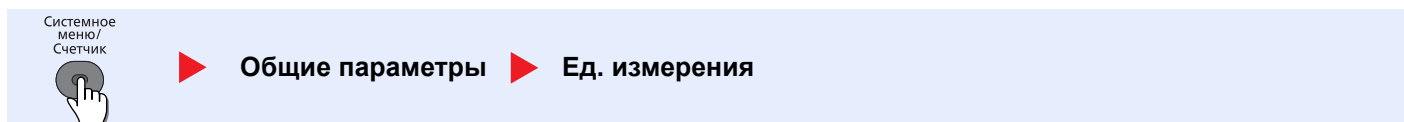

Параметр	Описание
Ед. измерения	Выберите метрические единицы измерения или дюймы для указания размеров бумаги. Значение: дюйм, мм

Обработка ошибок

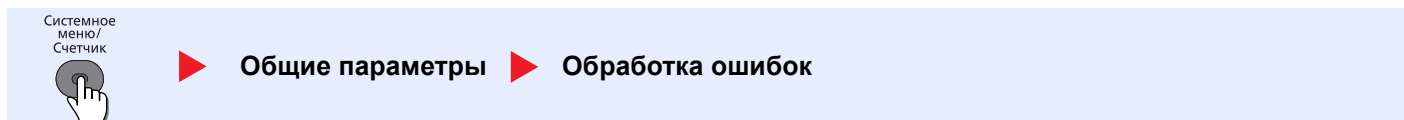

Параметр	Описание
Обработка ошибок	Ош. 2-стор. бум. Задайте действие на случай, если двусторонняя печать окажется невозможна для выбранных форматов бумаги и для типов материалов. Значение 1-стор.: Печать на одной стороне Отобр. ошибку: Отображается сообщение об отмене печати.
	ОшибНесоотвБум Задайте действие на случай, если выбранный формат или тип бумаги не соответствует формату или типу бумаги, загруженной в указанное устройство подачи бумаги при печати с компьютера путем указания кассеты или универсального лотка. Значение Игнорировать: Настройка игнорируется, выполняется печать задания. Отобр. ошибку: Отображается сообщение об отмене печати.

Установка даты

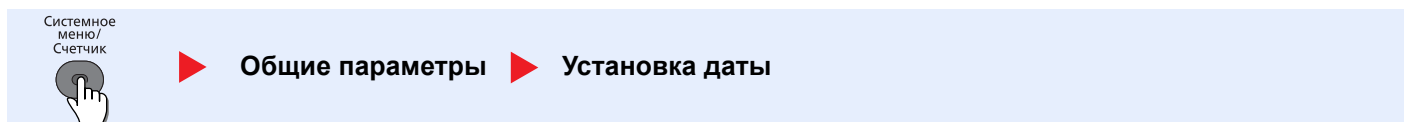

Настройте параметры, связанные с датой и временем.

Параметр	Описание
Установка даты	Дата/время Задаёт время и дату для местности, в которой используется аппарат. Значение: Год (от 2000 до 2037), Месяц (от 01 до 12), День (от 01 до 31), Час (от 00 до 23), Минута (от 00 до 59), Секунда (от 00 до 59)  Установка даты и времени (стр. 2-11)
	Формат даты Выберите формат отображения для года, месяца и даты. Год отображается в западной традиции счисления и записи. Значение: Месяц/День/Год, День/Месяц/Год, Год/Месяц/День
	Часовой пояс Задайте разницу во времени по отношению к GMT. Выберите ближайшее место из списка. Если выбран регион, где применяется переход на летнее время, настройте параметры перехода на летнее время.
	Летнее время  Установка даты и времени (стр. 2-11)

Настройка таймера

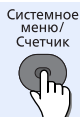





Общие параметры ▶ Настр. таймера

Настройте параметры, связанные с временем.

Параметр	Описание
Настр. таймера	<p>Автом. сброс панели</p> <p>Если в течение определенного периода не выполнять никаких заданий, производится автоматический сброс настроек и возврат к значениям по умолчанию. Выберите, использовать автоматический сброс панели или нет.</p> <p>Значение: Выкл., Вкл.</p> <p> ПРИМЕЧАНИЕ</p> <p>Период времени, по истечении которого производится сброс панели, задается в Таймер сбр. пан. на стр. 8-26.</p>
	<p>Таймер сбр. пан.</p> <p>Если для автоматического сброса панели выбрано [Вкл.], задайте количество времени, по истечении которого производится автоматический сброс панели.</p> <p>Значение: от 5 до 495 с (с шагом в 5 с)</p> <p> ПРИМЕЧАНИЕ</p> <p>Данная функция отображается, если для [Авт.сброс панели] установлено [Вкл.].</p>
	<p>Таймер малой мощности</p> <p>Задайте период времени, по истечении которого осуществляется переход в энергосберегающий режим.</p> <p>Значение:</p> <p>Для Европейских стран от 1 до 120 минут (с шагом в 1 минуту)</p> <p>Для прочих регионов, за исключением Европейских стран от 1 до 240 минут (с шагом в 1 минуту)</p> <p> Энергосберегающий режим и автоматический энергосберегающий режим (стр. 2-17)</p>
	<p>Уровень сна (модели для Европы)</p> <p>Выберите уровень сна.</p> <p>Задайте уровень энергосбережения для уменьшения энергопотребления по сравнению с режимом быстрого возобновления.</p> <p>Значение: Быстрое возобновление, Энергосбережение</p> <p> ПРИМЕЧАНИЕ</p> <p>Указанный параметр не отображается в случае установки дополнительного комплекта Network Interface Kit.</p>
(Подробные настройки)	<p>Укажите, нужно ли использовать режим энергосбережения для следующих функций по отдельности:</p> <ul style="list-style-type: none"> Сеть Устройство считывания карт*¹ ФАКС*² <p>Значение: Выкл., Вкл.</p> <p> ПРИМЕЧАНИЕ</p> <p>При переходе аппарата в режим энергосбережения он не сможет распознавать смарт-карты.</p>

*1 Отображается только при наличии установленного устройства ограничения доступа по бесконтактной карте.

*2 Отображается только на изделиях с установленной функцией факса.

Настр. таймера	Параметр	Описание
	Правила сна (модели для Европы)	<p>Укажите, нужно ли использовать режим ожидания для следующих функций по отдельности:</p> <ul style="list-style-type: none"> • Сеть • Устройство считывания карт*1 • ФАКС*2 <p>Значение: Выкл., Вкл.</p> <p> ПРИМЕЧАНИЕ</p> <p>При переходе аппарата в режим энергосбережения он не сможет распознавать смарт-карты.</p>
	Таймер режима ожидания	<p>Задайте период времени, по истечении которого осуществляется переход в режим ожидания.</p> <p>Значение</p> <p>Для Европейских стран от 1 до 120 минут (с шагом в 1 минуту)</p> <p>Для прочих регионов, за исключением Европейских стран от 1 до 240 минут (с шагом в 1 минуту)</p> <p> Режим ожидания и автоматическое ожидание (стр. 2-20)</p> <p> ПРИМЕЧАНИЕ</p> <p>Данная функция отображается, если для [Автом. ожидание] установлено [Вкл.].</p>
	Правило выключ.	<p>Укажите, требуется ли переводить аппарат в режим выключения питания для следующих функций. Для задания режима выключения питания выберите значение [Вкл.].</p> <ul style="list-style-type: none"> • Сеть • Факс*2 • Кабель USB • Хост USB • RAM диск • NIC*3 • ИД удален. <p>Значение: Выкл., Вкл.</p> <p> ПРИМЕЧАНИЕ</p> <p>Даже если для какой-либо из функций установлено значение [Вкл.], а для параметров [ФАКС] или [Сет. интерф. плата] указано [Выкл.], аппарат не будет переходить в режим выключения питания.</p> <p>Если для параметра [RAM диск] установлено [Вкл.], то даже при наличии данных на RAM диске аппарат будет переходить в режим выключения питания.</p> <p>Если параметры [Сеть] или [Кабель USB] установлены в [Выкл.] и аппарат не осуществляет связь с прочими устройствами, то он перейдет в режим выключения питания.</p>
	Таймер выключ.	<p>Выберите, нужно ли автоматически выключать питание по истечении периода бездействия:</p> <p>Значение: 1 час, 2 часа, 3 часа, 4 часа, 5 часов, 6 часов, 9 часов, 12 часов, 1 день, 2 дня, 3 дня, 4 дня, 5 дней, 6 дней, 1 неделя</p>

*1 Отображается только при наличии установленного устройства ограничения доступа по бесконтактной карте.

*2 Отображается только на изделиях с установленной функцией факса.

*3 Отображается, только если установлены дополнительные комплекты Network Interface Kit или Wireless Network Interface Kit.

Параметр		Описание
Настр. таймера	Авт. удал. ошиб.	Если во время работы произойдет ошибка, работы останавливается и ожидает действий от пользователя. В режиме автоматического удаления ошибки производится автоматическое стирание ошибки по истечении заданного времени. Значение: Выкл., Вкл.
	Таймер сбр. ош.	Если для автоматического удаления ошибки выбрано [Вкл.], задайте количество времени, по истечении которого производится автоматическое удаление ошибки. Значение: от 5 до 495 с (с шагом в 5 с)  ПРИМЕЧАНИЕ Данная функция отображается, если для [Авт. удал. ошиб.] установлено [Вкл.].
	Неиспольз. время *1	Для получения подробной информации см. Руководство по эксплуатации факса.

*1 Отображается только на изделиях с установленной функцией факса.

Функция по умолч

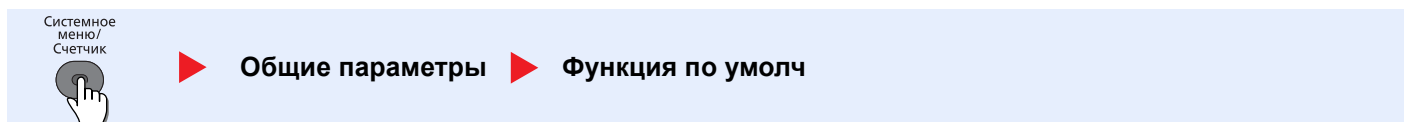

Задайте настройки по умолчанию для следующих функций.

Параметр		Описание
Функция по умолч	Выбор цвета	Выберите цветовой режим по умолчанию для сканирования документов. Значение: Автоцвет (цв/сер), Автоцв (цвет/ч-б), Полноцвет., Отт. серого, Черно-белый
	Разрешение сканирования	Выберите разрешение сканирования по умолчанию. Значение: 200×100 т/д обычн, 200×200 т/д высок, 200×400 т/д оч. вс, 300×300 т/д, 400×400 т/д наив., 600×600 т/д
	Разрешение факса *1	Для получения подробной информации см. Руководство по эксплуатации факса.
	Ориг. изоб. (Коп.)	Задайте тип документа оригинала по умолчанию для копирования. Значение: Текст + фото, Фото, Текст, Светл. текст/лин.
	Ор. изоб. (Отпр.)	Задайте тип документа оригинала по умолчанию для отправки/сохранения. Значение: Текст + фото, Фото, Текст, для OCR, Светл. текст/лин.
	Масштаб	Выберите увеличенное/уменьшенное значение по умолчанию для случая, когда формат бумаги/формат передачи изменяется после задания оригинала. Значение: 100%, Авто
	Разбор по копиям	Задание значений по умолчанию для разбора по копиям. Значение: Выкл., Вкл.
	Ориг. ориг.	Задайте параметры по умолчанию для ориентации оригинала. Значение: Верхний край сверху, верхний край слева
	Фон (Копирование)	Задайте плотность фона по умолчанию (копирование). Значение: Выкл., Авто, Вручную (Темнее 5)
Фон (Отправить)	Задает плотность фона по умолчанию (передача/сохранение). Значение: Выкл., Авто, Вручную (Темнее 5)	

*1 Отображается только на изделиях с установленной функцией факса.

	Параметр	Описание
Функция по умолч	EcoPrint	Выберите значение EcoPrint по умолчанию. Значение: Выкл., Вкл.
	Подавл фона коп	Задайте значение по умолчанию для предотвращения проступания (копирование). Значение: Выкл., Вкл.
	Подав фона отпр	Задайте значение по умолчанию для предотвращения проступания (передача/сохранение). Значение: Выкл., Вкл.
	Ввод имени файла	Задайте автоматически вводимое имя (по умолчанию) для заданий. Также можно задать дополнительную информацию, например, дату и номер задания. Значение Ввод имени файла: Можно ввести до 32 символов. Доп. информация: Нет, Дата, № задания, Nom. здн.+дата, Дата + ном. здн.
	Тема/текст	Задайте автоматически вводимые тему и текст (тема и текст по умолчанию) при отправке отсканированных оригиналов электронной почтой. Значение Поле темы: можно ввести до 60 символов. Запись текста: можно ввести до 500 символов.
	Непр скан-искFAX	Задайте параметры по умолчанию для непрерывного сканирования. Значение: Выкл., Вкл.
	Непр скан-ФАКС*1	Для получения подробной информации см. Руководство по эксплуатации факса.
	Формат файла	Задайте для файлов тип по умолчанию. Значение: PDF, TIFF, XPS, JPEG, PDF с выс. ст. сж.
	Разделение файлов	Выберите параметр разделения файлов по умолчанию. Значение: Выкл., Кажд. стр.
	Печать JPEG/TIFF	Выберите размер изображения (разрешение) при печати файлов JPEG или TIFF. Значение: Размер бумаги, Разреш. изобр., Разреш. печати
XPS впис. по стр.	Задайте значение по умолчанию для функции "XPS, вписать в страницу". Значение: Выкл., Вкл.	

*1 Отображается только на изделиях с установленной функцией факса.

Параметр		Описание
Функция по умолч	Настр. деталей	Задайте настройки по умолчанию для следующих настроек деталей.
	Макет 2 на 1	Задайте настройки по умолчанию для макета 2 в 1 для совмещения копий. Значение: Л — П В — Н, П — Л
	Макет 4 в 1	Задайте настройки по умолчанию для макета 4 в 1 для совмещения копий. Значение: Справа и снизу, Снизу и справа, Слева и снизу, Снизу и слева
	Линия границы	Задайте настройки по умолчанию для линии границы при совмещении копий. Значение: Нет, сплошная, пунктирная, отметка расстановки
	Ориг. сшивание	Задайте значение по умолчанию для ориентации сшивания двусторонних оригиналов с целью изготовления двусторонних копий. Значение: Слева/справа, Сверху
	Финиш. сшивание	Задайте значение по умолчанию для ориентации сшивания готовых двусторонних копий. Значение: Слева/справа, Сверху
	Качество изобр.	Выберите качество файла PDF/TIFF/JPEG/XPS по умолчанию. Значение: От 1 "Низк. кач (выс. ст. сж.)" до 5 "Выс. кач (низк. ст. сж.)"
	Сж. цв. TIFF	Выберите способ сжатия для отправки цветных документов в формате TIFF. Значение: TIFF V6, TTN2
	PDF/A	Выберите параметр PDF/A по умолчанию. Значение: Выкл., PDF/A-1a, PDF/A-1b
PDF с выс. сжатием	Выберите значение качества по умолчанию для файлов PDF с высокой степенью сжатия. Значение: Приоритет сжатия, стандарт., приоритет кач-ва	

Операция входа

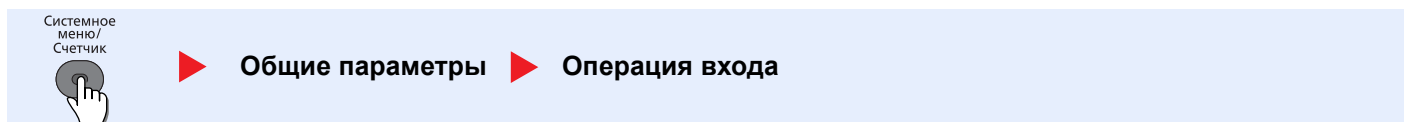

Параметр	Описание
Операция входа	Выберите экран ввода имени пользователя и пароля при входе. Значение: Исп. цифр. клав., Выбер. символ

РЕЖ. RAM ДИСКА

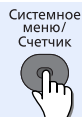

▶ Общие параметры ▶ РЕЖ. RAM ДИСКА

Параметр	Описание
РЕЖ. RAM ДИСКА	<p>Позволяет создавать RAM диск и задавать его объем. При создании RAM диска появляется возможность печати из ящика заданий.</p> <p>Значение: Выкл., Вкл.</p>
РАЗМ. RAM ДИСКА	<p>При задании значения [Вкл.] для параметра "РЕЖ. RAM ДИСКА" задает объем памяти, используемый RAM диском.</p> <p> ПРИМЕЧАНИЕ</p> <p>Диапазон значений настройки зависит от параметров объема установленной памяти и использования дополнительной памяти.</p>

✓ ВАЖНО

После изменения настроек перезапустите систему или выключите, а затем включите аппарат снова.

Формат. SSD

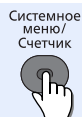

▶ Общие параметры ▶ Формат. SSD

Если дополнительный диск SSD вставляется в аппарат впервые, перед использованием его необходимо отформатировать.

✓ ВАЖНО

Форматирование приводит к уничтожению всех имеющихся данных на устройстве хранения, в т. ч. и на использующемся диске SSD.

ПРИМЕЧАНИЕ

Данная функция не отображается, если активирован дополнительный комплект Data Security Kit.

Формат. карту SD

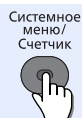

▶ Общие параметры ▶ Формат. карту SD

Необходимо отформатировать новую карту Карта SD перед ее использованием совместно с аппаратом.

✓ ВАЖНО

Форматирование приводит к уничтожению всех имеющихся данных на устройстве хранения, в т. ч. и на используемой карте Карта SD.

Дополн. память

Системное меню/
Счетчик



▶ Общие параметры ▶ Дополн. память

Параметр	Описание
Дополн. память	В случае установки дополнительного модуля памяти выберите схему распределения памяти в соответствии с требуемым применением оборудования во время эксплуатации. Значение: Обычный, Приор. принтера, Приоритет копир.

✓ ВАЖНО

После изменения настроек перезапустите систему или выключите, а затем включите аппарат снова.

Отоб. сост/журн. (Отображение состояния/журнала)

Системное меню/
Счетчик



▶ Общие параметры ▶ Отоб. сост/журн.

Задаёт способ отображения журнала состояния.

Параметр	Описание
Отоб. сост/журн.	Сост свед задания Задаёт способ отображения для состояний задания. Значение: Показать все, Только мои задания, Скрыть все
	Журнал заданий Задаёт способ отображения для журнала заданий. Значение: Показать все, Только мои задания, Скрыть все
	Журнал факсов Задаёт способ отображения для журнала заданий факса. Значение: Показать все, Скрыть все

Тип клавиат. USB

Системное меню/
Счетчик



▶ Общие параметры ▶ Тип клавиат. USB

Параметр	Описание
Тип клавиат. USB	Задайте тип подключаемой клавиатуры USB. Значение: США, Европа США, Франция, Германия

Сигн.уров.тонера

Системное
меню/
Счетчик



▶ Общие параметры ▶ Сигн.уров.тонера

Параметр	Описание
Сигн.уров.тонера	<p>Задайте остаточный объем тонера, при достижении которого необходимо уведомить администратора о заказе нового тонера.</p> <p>Значение: Выкл., Вкл.</p> <p> ПРИМЕЧАНИЕ</p> <p>Если выбрать [Выкл.], вы получите сигнал о низком уровне тонера, если остаточный объем тонера составит 5%.</p> <p>Если выбрано [Вкл.], задайте остаточный объем тонера, при котором будет отправлен сигнал. Диапазон значений параметра составляет от 5 до 100% (с шагом 1%).</p>

Копирование

Системное
меню/
Счетчик



▶ Копирование

Настройте параметры функций копирования.

Параметр	Описание
Копирова- ние	<p>Выбор бумаги</p> <p>Задайте значение выбора бумаги по умолчанию.</p> <p>Значение: Авто, Устр. под.по ум.</p>
	<p>Автовыбор бумаги</p> <p>Если в качестве выбора бумаги выбрано [Авто], задайте способ выбора формата бумаги при изменении масштаба.</p> <p>Значение</p> <p>Наиб.подход.фор.: Выбирает формат бумаги на основании текущего масштаба и формата оригинала.</p> <p>Аналог. ориг.: Выбирает бумагу, которая соответствует формату оригинала, вне зависимости от масштаба.</p>
	<p>Автом. приоритет %</p> <p>Если выбрано устройство подачи бумаги формата, который отличается от оригинала, выберите, нужно ли выполнять автоматическое масштабирование (уменьшение/увеличение).</p> <p>Значение: Выкл., Вкл.</p>
	<p>Выб. настр ключа</p> <p>Часто используемые функции копирования можно зарегистрировать для клавиши выбора. Функции можно легко настраивать нажатием клавиши выбора.</p> <p>Значение: Нет, Тихий режим, Выбор бумаги, Разбор по копиям, Двусторонняя, Масштаб, Совмест., Формат оригинала, Ориентация ориг., Оригинал изобр., Плотность, EcoPrint, Непрерывное скан, Ввод имени файла, Увед. о зав. здн, Замещ приоритета, Резкость, Плотность фона, Подавл. фона</p>

Принтер



▶ Принтер

При печати с компьютеров параметры, как правило, задаются на экране прикладного программного продукта. Однако имеются следующие параметры для настройки значений по умолчанию с целью пользовательской настройки аппарата.

Параметр	Описание
Принтер	Настр. эмуляции Задайте эмуляцию, чтобы работать с данным аппаратом с помощью команд, ориентированных на другие типы принтеров. Значение: Построчн принтер, IBM Proprinter, EPSON LQ-850, PCL6, KPDL, KPDL (Авто)
	Альтерн. Эмуляция Если в качестве режима эмуляции выбрано [KPDL(Авто)], можно автоматически переключаться между KPDL и другим режимом эмуляции (альтернативная эмуляция) в соответствии с данными, подлежащими печати. Значение: Построчн принтер, IBM Proprinter, EPSON LQ-850, PCL6,
	Повтор. ош. KPDL Задайте, нужно ли создавать отчет об ошибке, если во время печати в режиме эмуляции KPDL произошла ошибка. Значение: Выкл., Вкл.
	EcoPrint Функция EcoPrint экономит тонер при печати. Рекомендуется использовать данную функцию для пробных копий, когда более светлая печать не будет проблемой. Значение: Выкл., Вкл.
	Отмена A4/LTR Выберите, можно ли считать форматы A4 и Letter, имеющие одинаковые размеры, одним форматом при печати. Значение Выкл.: A4 и Letter не рассматриваются как один формат. Вкл.: A4 и Letter рассматриваются как один формат. Аппарат будет использовать любой из них, находящийся в устройстве подачи бумаги.
	Двусторонняя Выберите ориентацию сшивания в двустороннем режиме. Значение: Выкл., Сшив. по дл. кр., Сшив. по кор кр.
	Копии Задаёт количество копий по умолчанию, от 1 до 999. Значение: 1–999 копий
	Ориентация Задаёт ориентацию по умолчанию: [Книжная] или [Альбомная]. Значение: Книжная, Альбомная
	A4 по ширине Включите данную функцию, чтобы увеличить максимальное количество символов в строке при печати на странице A4 (до 78 символов на 10 делений) и на странице формата Letter (до 80 символов на 10 делений). Указанная функция действует только в эмуляции PCL 6. Значение: Выкл., Вкл.
	Лим. врем. под. бум При получении данных печати с компьютера аппарат может иногда ожидать, не появится ли информация, сигнализирующая, что последняя страница больше не содержит данных для печати. Когда истечет заранее заданное время, аппарат автоматически выполнит печать документа. Данный параметр может принимать значение от 5 до 495 с. Значение: от 5 до 495 с.
Перевод строки Задайте действие перевода строки при получении аппаратом кода перевода строки (код символа 0AH). Значение: Только перевод строки, Перевод стр. и возв. кар., Игнор. перевод строки	
Возврат каретки Задайте действие возврата каретки при получении аппаратом кода возврата каретки (код символа 0DH). Значение: Только возврат каретки, Перевод стр. и возв. кар., Игнорир. возврат каретки	

Параметр	Описание
Принтер	<p>Имя задания</p> <p>Укажите, нужно ли отображать имя задания, заданного в драйвере принтера. Значение: Выкл., Вкл.</p> <p> ПРИМЕЧАНИЕ</p> <p>При выборе [Вкл.] задайте имя задания, которое будет отображаться для следующих параметров: [Имя задания], [№ + имя задания] или [Имя + № задан.].</p>
	<p>Имя пользователя</p> <p>Укажите, нужно ли отображать имя пользователя, заданное в драйвере принтера. Значение: Выкл., Вкл.</p>
	<p>Приор. ун. лотка</p> <p>Если в универсальный лоток загружена бумага, имеется возможность задать приоритет для подачи бумаги из универсального носителя. Значение: Выкл., Автоподача, Всегда</p>
	<p>Реж. подачи бум.</p> <p>При печати с компьютера выберите способ подачи бумаги, если устройство подачи и тип бумаги заданы. Значение</p> <p>Авто: Поиск устройства подачи бумаги, которое соответствует выбранному формату и типу бумаги. Фиксиров.: Печать на бумаге, загруженной в указанное устройство подачи бумаги.</p>
	<p>Автозам. кассеты Изменить</p> <p>Выберите действия на случай, если во время печати закончится бумага, подаваемая из устройства подачи. Значение: Выкл., Вкл.</p> <p>При выборе [Выкл.]</p> <p>Аппарат выдает сообщение "Загрузите бумагу в кассету #." (где # соответствует номеру кассеты) или "Загрузите бумагу в универсальный лоток.". При этом печать прекратится. Для возобновления печати загрузите бумагу в указанное на экране устройство подачи бумаги.</p> <p>Для печати с использованием другого устройства подачи бумаги нажмите [Бумага]. С помощью клавиш [▲] и [▼] выберите необходимое устройство подачи бумаги и затем нажмите клавишу [OK].</p> <p>При выборе [Вкл.]</p> <p>Аппарат автоматически продолжит печать, если в других кассетах имеется бумага того же формата, что и в текущей кассете.</p>
	<p>Разрешение</p> <p>Установка разрешения при печати. Значение: 300 т/д, 600 т/д, Быстр1200</p>
	<p>KIR</p> <p>Аппарат оснащен функцией сглаживания, благодаря которой достигается непревзойденное разрешение на выходе (около 2400 точек/дюйм × 600 точек/дюйм). Значение: Выкл., Вкл.</p>

Отправить

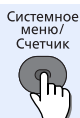

▶ **Отправить**

Настройте параметры функций передачи.

Параметр		Описание
Отправить	Выб. настр ключа	Часто используемые функции передачи можно зарегистрировать для клавиши выбора. Функции можно легко настраивать нажатием клавиши выбора. Значение: Нет, Тихий режим, Выбор цвета, Формат оригинала, Оригинал изобр., Разрешение скан., Фор. передач, Масштаб, Ориентация ориг., Непрерывное скан, Формат файла, Вывод имени файла, Тема/текст, Увед. о зав. здн, Разрешение факса, Прямо. пер. факса, Пер факса с здр., Пр ф с опросом, Отчет FAX TX, Плотность, Двусторонняя, FTP-перед с шифр, Разделен. файлов, Резкость, Плотность фона, Подавл. фона-
	Проверка адресата	Установка обязательного подтверждения адресатов. *1
	Пров. до перед.	Выберите, нужно ли при выполнении заданий отправки отображать экран подтверждения для адресатов после нажатия клавиши [Старт] . Значение: Выкл., Вкл.
	Пров. нов. адресат	При добавлении нового адресата выберите, нужно ли отображать экран проверки ввода для проверки введенного адресата. Значение: Выкл., Вкл.
	Ввод нов. распол.	Выберите, следует ли разрешить непосредственный ввод адресата. *1 Значение: Разрешить, Запретить
	Вызов адресата	Выберите, следует ли разрешить использование клавиши [Повтор вызова/Пауза] на экране передачи. *1 Значение: Разрешить, Запретить
	Экран по умолч.	Задайте отображение экрана по умолчанию при нажатии клавиши [Отправить] . Значение: Адресат, Адресная книга
	Отправка/пересыл	Выберите, нужно ли пересылать оригинал другому адресату при отправке изображений.
	Пересылать	Выберите, нужно ли пересылать оригинал. Значение: Выкл., Вкл.
	Адресат	Установка адресата перенаправления. Нажмите клавишу [OK] для изменения или удаления адресатов.
Подтверждение	Отображение заданных адресатов.	
Сохранить	Выберите адресата, которому нужно переслать оригинал. Можно задать одного адресата. Для регистрации адресата выполните следующие шаги. <ul style="list-style-type: none"> • Адресная книга • Ввод адреса  Задание адресата (стр. 5-16)	

*1 Данная настройка также применяется при отправке факсов.

*2 Отображается только на изделиях с установленной функцией факса.

ФАКС

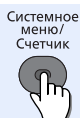

▶ ФАКС

Настройте параметры функций факса. Для получения подробной информации см. **Руководство по эксплуатации факса**.

Ящик документов

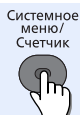

▶ Ящик докум.

Настройка параметров ящика документов.

Параметр	Описание
Ящик докум.	Пользоват. ящик Настройте параметры пользовательского ящика. ПРИМЕЧАНИЕ Для работы с пользовательским ящиком на аппарате должен быть установлен дополнительный диск SSD.
	Подробнее/Редактировать Для получения подробной информации см. Использование пользовательского ящика на стр. 5-36 .
	Время удал. файла Задайте время для автоматического удаления сохраненных документов. Значение: Час (00—23), мин (00—59)
	Ящик доп. адреса Для получения подробной информации см. Руководство по эксплуатации факса .
	Поле заданий Настройте параметры поля заданий.
	Зад. быстр. копий Для предотвращения заполнения ящика можно установить максимальное количество сохраняемых заданий. Значение: число от 0 до 300 ПРИМЕЧАНИЕ Если задано 0, использование функции быстрой копии невозможно.
	Удал. сохр. задан. Данный параметр определяет, что такие документы, как Конфиденциальная печать, Быстрая копия или Пробная копия (до уточнения), временно сохраненные в ящике заданий, будут автоматически удалены после хранения в течение заданного времени. Значение: Выкл., 1 час, 4 часа, 1 день, 1 неделя ПРИМЕЧАНИЕ Данная функция действует для документов, сохраненных после задания функции. Вне зависимости от настройки данной функции при выключении питания временные документы удаляются.
	Носители информ.*1 В случае одновременной установки дополнительного диска SSD и карты Карта SD предоставляется выбор носителя, который необходимо использовать. Значение: SSD, Карта SD ПРИМЕЧАНИЕ Указанный параметр не отображается, если не установлен дополнительный диск SSD или карта Карта SD.
	Ящик опроса Для получения подробной информации см. Руководство по эксплуатации факса .

Параметр		Описание
Ящик докум.	Выб. настр ключа	<p>Часто используемые функции печати и сохранения можно зарегистрировать для клавиши выбора. При этом можно регистрировать как функции печати, так и функции, используемые во время сохранения. Функции можно легко настраивать нажатием клавиши выбора.</p> <p>Значение</p> <p>Печать: Нет, Тихий режим, Разбор по копиям^{*2}, Выбор бумаги^{*2}, Двусторонняя, EcoPrint^{*2}, Ввод имени файла, Увед. о зав. здн, Замещ приоритета^{*2}, Зашифрован. PDF^{*3}, Печать JPEG/TIFF^{*3}, XPS впис. по стр.^{*3}, Удал. после печ.^{*4}</p> <p>Сохран: Нет, Тихий режим, Выбор цвета^{*5}, Формат оригинала, Оригинал изобр., Разрешение скан., Формат сохранен.^{*5}, Масштаб^{*5}, Ориентация ориг., Непрерывное скан, Формат файла^{*5}, Разделен. файлов^{*5}, Ввод имени файла, Увед. о зав. здн, Плотность, Двусторонняя, Резкость^{*5}, Плотность фона^{*5}, Подавл. фона^{*5}</p>

*1 Отображается, только если установлен дополнительный диск SSD или карта Карта SD.

*2 Отображается только при печати с USB-носителя или из пользовательского ящика.

*3 Отображается только при печати с USB-носителя.

*4 Отображается только при печати из ящика дополнительного адреса.

*5 Не отображается при сохранении в ящик опроса.

Правка адресата

Адресная книга

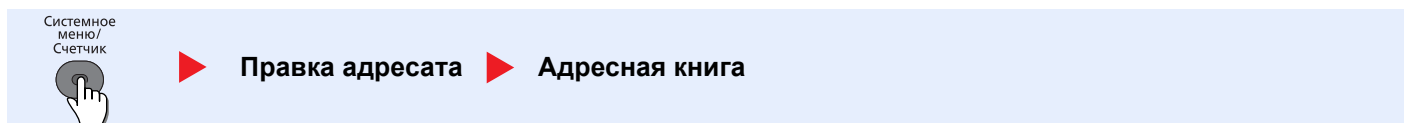

Настройте параметры для адресной книги.

 [Регистрация адресатов в адресной книге \(стр. 3-30\)](#)

Спис. печати



Для получения подробной информации см. **Руководство по эксплуатации факса.**

Настройка/обслуж (Настройка/обслуживание)

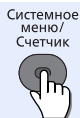

▶ Настройка/обслуж

Отрегулируйте качество печати и выполните техническое обслуживание аппарата.

Параметр	Описание
Настройка/обслуж	Тихий режим Снижение скорости печати и сканирования для обеспечения бесшумной работы.
	Тихий режим Настройка тихого режима. Выбирайте этот режим, если шум во время работы причиняет дискомфорт. Значение: Выкл., Вкл.
	Каждая задача Имеется возможность задать переход в тихий режим для каждого задания вроде копирования и передачи. Задайте, стоит ли применять указанную настройку для каждого задания. Значение: Разрешить, Запретить
	Рег. плотн. коп. Отрегулируйте плотность копирования. Можно выбирать из 7 уровней настройки. Значение: - 3 (Ярче), - 2, - 1, 0 (Обычный), + 1, + 2, + 3 (Темнее)
	Пер./плотн. ящ. Отрегулируйте плотность сканирования. Можно выбирать из 7 уровней настройки. Значение: - 3 (Ярче), - 2, - 1, 0 (Обычный), + 1, + 2, + 3 (Темнее)
	Плотность фона Делает общую настройку плотности фона темнее или светлее.
	Копирован. (Авто) Делает общую настройку плотности фона во время копирования темнее или светлее. Можно выбирать из 7 уровней настройки. Значение: - 3 (Ярче), - 2, - 1, 0 (Обычный), + 1, + 2, + 3 (Темнее)
	Пер./ящик (авто) Делает общую настройку плотности фона во время сканирования темнее или ярче. Можно выбирать из 7 уровней настройки. Значение: - 3 (Ярче), - 2, - 1, 0 (Обычный), + 1, + 2, + 3 (Темнее)
	Плотность печати Отрегулируйте плотность печати. Можно выбирать из 5 уровней настройки. Значение: 1 (Светлее), 2, 3, 4, 5 (Темнее)
	Автокор. цвета Данная настройка позволяет отрегулировать уровень обнаружения, используемый аппаратом для определения в режиме автоматического выбора цвета, является ли оригинал цветным или черно-белым. Задание меньшего значения приведет к тому, что больше оригиналов будут распознаваться как цветные, в то время как большее значение имеет тенденцию увеличивать число оригиналов, идентифицированных как черно-белые. Значение: От 5 (Ч/Б) до 1 (Цветная)
Корр. черн полос Исправляет тонкие линии (полоски, вызванные загрязнением), которые могут появиться на изображении при использовании автоподатчика оригиналов. Значение Выкл.: Коррекция не производится. Выберите указанный параметр, если требуется воспроизвести оригинальные тонкие линии четче, нежели при использовании настройки [Вкл. (Низкая)]. Вкл. (Низкая): Коррекция производится. Вкл. (Высокая): Воспользуйтесь этим пунктом, если после использования [Вкл. (Низкая)] полоски не исчезли. Воспроизведение тонких линий оригинала может стать светлее, чем при использовании варианта [Вкл. (Низкая)].	

9 Проверка подлинности и учет пользователей (Реквизиты пользователя, Учет заданий)

В этой главе рассматриваются следующие темы.

Обзор управления входом пользователей в систему	9-2
Включение управления входом пользователей в систему	9-3
Настройки для управления входом пользователей в систему	9-5
Добавление пользователя (Список локальных пользователей)	9-5
Изменение свойств пользователя	9-9
Настройки блокировки учетной записи пользователя	9-13
Управление входом пользователей в систему с целью печати	9-14
Для управления регистрацией пользователей с целью сканирования с помощью TWAIN	9-16
Для управления регистрацией пользователей с целью сканирования с помощью WIA	9-17
Для управления регистрацией пользователей с целью отправки факсов с ПК	9-18
Локал. авториз. (Локальная авторизация)	9-19
Авториз. группы (Настройки авторизации группы)	9-20
Свойства польз. NW (Получение свойств пользователя сети)	9-21
Настройки смарт-карты	9-22
Использование функций управления входом пользователей в систему	9-23
Вход в систему/выход из системы	9-23
Управление входом пользователей в систему с помощью ПК	9-23
Общие сведения об учете заданий	9-24
Включение учета заданий	9-25
Доступ к учету заданий	9-26
Настройка учетной записи	9-27
Добавление учетной записи	9-27
Ограничение использования аппарата	9-29
Редактирование учетной записи	9-30
Удаление учетной записи	9-31
Учет заданий для печати	9-32
Учет заданий для сканирования с использованием TWAIN	9-33
Учет заданий для сканирования с использованием WIA	9-34
Учет заданий факса, переданных с компьютера	9-35
Настройка учета заданий	9-37
Параметры по умолчанию	9-37
Подсчет количества напечатанных страниц	9-38
Печать отчета учета	9-39
Использование учета заданий	9-40
Вход в систему/выход из системы	9-40
Учет заданий на ПК	9-41
Неизвестный идентификатор задания	9-42

Обзор управления входом пользователей в систему

Администрирование учетных записей позволяет определить права пользователя на данном аппарате. Для проверки подлинности пользователя при входе введите правильное имя пользователя при входе и пароль.

- 1** Включите управление входом пользователей в систему ([стр. 9-3](#))
- 2** Задайте пользователя ([стр. 9-5](#))
- 3** Введите регистрационное имя пользователя и пароль, а затем выполните задание ([стр. 9-23](#))

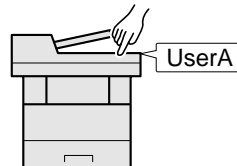
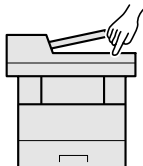

Имеется три уровня доступа: "Пользователь", "Администратор" и "Администратор аппарата". Уровни безопасности могут изменяться исключительно "Администратором аппарата".

Управление учетом заданий с ПК

Помимо указанных выше настроек для управления учетом заданий с ПК необходимо выполнить следующие действия.

Для управления регистрацией пользователей с целью печати с ПК

Для управления регистрацией пользователей с целью печати на аппарате с ПК необходимо настроить драйвер принтера.

- 1** Настройте процедуру управления входом пользователей в систему для драйвера принтера ([стр. 9-14](#))
- 2** Печать ([стр. 9-23](#))

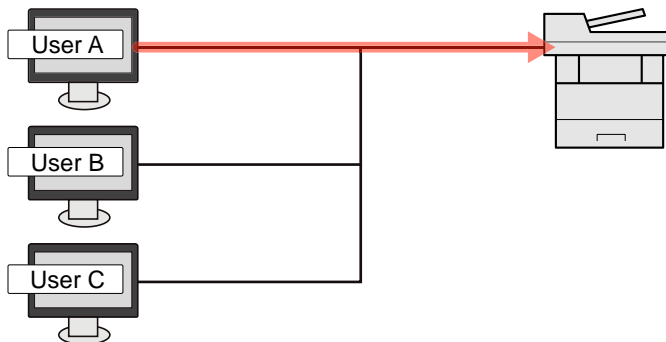

Для управления регистрацией пользователей с целью сканирования через TWAIN

Для управления регистрацией пользователей с целью сканирования через TWAIN необходимо настроить на компьютере параметры драйвера TWAIN. (См. [Для управления регистрацией пользователей с целью сканирования с помощью TWAIN на стр. 9-16.](#))

Для управления регистрацией пользователей с целью сканирования через WIA

Для управления регистрацией пользователей с целью сканирования через WIA необходимо настроить на компьютере параметры драйвера WIA. (См. [Для управления регистрацией пользователей с целью сканирования с помощью WIA на стр. 9-17.](#))

Для управления регистрацией пользователей с целью отправки факсов с ПК*1

Для управления регистрацией пользователей с целью отправки факсов с ПК необходимо настроить на компьютере параметры драйвера факса. (См. [Для управления регистрацией пользователей с целью отправки факсов с ПК на стр. 9-18.](#))

*1 Только для изделий с установленной функцией факса.

Включение управления входом пользователей в систему

Здесь выполняется включение управления реквизитами пользователей. Выберите один из перечисленных ниже методов проверки подлинности:

Параметр	Описание
Локальная аутентификация	Проверка подлинности пользователя, основанная на свойствах пользователя из списка локальных пользователей, хранящегося в аппарате.
Сетевая аутентификация	Проверка подлинности пользователя, основанная на сервере аутентификации. Используйте свойства пользователя, сохраненные на сервере аутентификации, для доступа к странице проверки подлинности сети при входе.

1 Откройте экран.

- 1 Нажмите клавишу [**Системное меню/Счетчик**].

Системное
меню/
Счетчик



- 2 С помощью клавиш [▲] и [▼] выберите [Польз/Учет задан] и нажмите клавишу [OK].

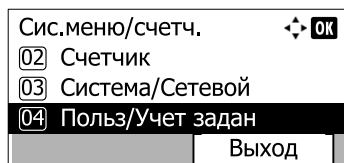

ПРИМЕЧАНИЕ

Если появляется экран ввода имени пользователя для входа в систему, следует ввести имя пользователя и пароль при входе, а затем нажать [Вход].

Используемые по умолчанию заводские значения имени пользователя и пароля для входа приведены ниже.

Имя польз. д/вх.	Пароль для входа
4000	4000

- 3 С помощью клавиш [▲] и [▼] выберите [Уст. рек.польз.] и нажмите клавишу [OK].

2 Включите управление регистрацией пользователей.

- 1 С помощью клавиш [▲] и [▼] выберите [Реквизиты польз.] и нажмите клавишу [OK].

- 2 С помощью клавиш [▲] и [▼] выберите [Лок. аутентиф.] или [Сетевая аутент.] и нажмите клавишу [OK].

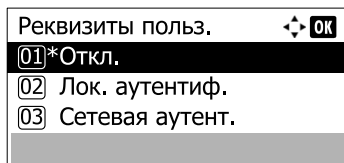

ПРИМЕЧАНИЕ

Выберите [Откл.] для блокировки администрирования пользователей.

При выборе [Сетевая аутент.]

- 1 С помощью клавиш [▲] и [▼] выберите тип сервера ([NTLM], [Kerberos] или [Ext.]) и нажмите клавишу [OK].
- 2 Введите имя хоста сервера аутентификации (до 64 символов) и нажмите клавишу [OK].
- 3 С помощью клавиш [▲] и [▼] выберите имя домена для сервера аутентификации и нажмите клавишу [OK].

Если домен не установлен, выберите число напротив строки "-----" и нажмите [Меню]. Выберите [Изменить] и нажмите клавишу [OK]. После этого введите имя домена (до 256 символов). Нажмите клавишу [OK], в результате чего домен будет зарегистрирован.

Для изменения или удаления зарегистрированного доменного имени выберите имя домена и нажмите [Меню].



ПРИМЕЧАНИЕ

Можно зарегистрировать до 10 имен домена.

- 4 Если выбран тип сервера [Ext.], введите номер порта и нажмите клавишу [OK].



ПРИМЕЧАНИЕ

Если имя пользователя при входе и пароль отклонены, проверьте следующие настройки.

- Параметры сетевой аутентификации на аппарате
- Свойство пользователя на сервере аутентификации
- Настройка даты и времени на аппарате и на сервере аутентификации

Если не удастся войти в систему из-за настроек аппарата, войдите в систему как любой из зарегистрированных администраторов из списка локальных пользователей и исправьте настройки.

Настройки для управления входом пользователей в систему

В указанном разделе приводится порядок регистрации, изменения и удаления пользователей, а также настройки параметров управления входом пользователей в систему.

Добавление пользователя (Список локальных пользователей)

Выполняет добавление нового пользователя. Можно добавить до 100 пользователей (включая имя пользователя при входе по умолчанию).

ПРИМЕЧАНИЕ

В стандартном варианте уже сохранен каждый пользователь по умолчанию с правами администратора аппарата и с правами администратора.

Свойства каждого из пользователей:

Администратор аппарата

Имя пользователя:	DeviceAdmin
Имя польз. д/вх.:	4000
Пароль при входе:	4000
Уровень доступа:	Администратор аппарата

Администратор

Имя пользователя:	Admin
Имя пользователя при входе:	Admin
Пароль при входе:	Admin
Уровень доступа:	Администратор

* Прописные и строчные буквы различаются (с учетом регистра).

Рекомендуется периодически изменять имя пользователя, имя пользователя при входе и пароль при входе. Это способствует повышению безопасности.

1 Откройте экран.

- 1 Нажмите клавишу [[Системное меню/Счетчик](#)].

Системное
меню/
Счетчик



- 2 С помощью клавиш [▲] и [▼] выберите [Польз/Учет задан] и нажмите клавишу [OK].

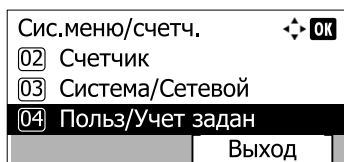

ПРИМЕЧАНИЕ

Если появляется экран ввода имени пользователя для входа в систему, следует ввести имя пользователя и пароль при входе, а затем нажать [Вход].

Используемые по умолчанию заводские значения имени пользователя и пароля для входа приведены ниже.

Имя польз. д/вх.	Пароль для входа
4000	4000

- 3 С помощью клавиш [▲] и [▼] выберите [Уст. рек. польз.] и нажмите клавишу [OK].
- 4 С помощью клавиш [▲] и [▼] выберите [Список лок польз] и нажмите клавишу [OK].
- 5 Нажмите [Меню].
- 6 С помощью клавиш [▲] и [▼] выберите [Доб.пользователя] и нажмите клавишу [OK].

2 Введите информацию о пользователе.

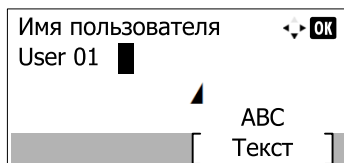

- 1 Введите имя, отображаемое в списке пользователей (до 32 символов) и нажмите клавишу [OK].

ПРИМЕЧАНИЕ

Подробнее о вводе символов см. [Способ ввода символов \(стр. 11-11\)](#).

- 2 Введите имя пользователя при входе (до 64 символов) и нажмите клавишу [OK].

ПРИМЕЧАНИЕ



Нельзя регистрировать такое же имя пользователя при входе.

- 3 Для регистрации подробных сведений о пользователе нажимайте клавиши [▲] и [▼] для выбора пункта [Сведения], затем нажмите клавишу [OK].
Для выхода из операции с помощью клавиш [▲] или [▼] выберите [Выход] и нажмите клавишу [OK].

4 Введите подробную информацию о пользователе.

Сведения	◀ ▶ OK
Имя пользоват.	1/ 9
User 01	
[Изменить]	

Нажимайте кнопки [Изменить], [Правка] или [Сведения] напротив каждого пункта, вводите требуемые сведения, после чего следует нажать клавишу **[OK]**. Нажмите клавишу **[▶]** для просмотра следующего экрана. Для возврата к предыдущему экрану нажмите клавишу **[◀]**. Расположенная ниже таблица содержит информацию о пользователе, которую нужно зарегистрировать.

Параметр	Описание
Имя пользователя*1	Введите имя, отображаемое в списке пользователей (до 32 символов).
Имя пользователя для регистрации*1	Введите имя пользователя при входе (до 64 символов). Нельзя регистрировать такое же имя пользователя при входе.
Пароль для входа	Введите пароль для входа (до 64 символов) и нажмите клавишу [OK] . Введите тот же пароль для подтверждения и нажмите клавишу [OK] .
Адрес e-mail	Пользователь может зарегистрировать свой адрес электронной почты. В дальнейшем при выполнении операций, требующих использования электронной почты, будет автоматически выбираться зарегистрированный адрес.
Уровень доступа*1	Выберите "Администратор" или "Пользователь" для прав доступа пользователя.
Имя учетной зап	Введите учетную запись, к которой относится пользователь. Пользователь, зарегистрированный под своим именем учетной записи, может входить в систему без ввода идентификатора учетной записи. См. Настройка учетной записи (стр. 9-27) .
Данные ID-карты	<p>Зарегистрируйте информацию смарт-карты. Выберите [Читать] и нажмите клавишу [OK].</p> <p>Поместите смарт-карту в считыватель смарт-карт и нажмите [Читать].</p> <p> ПРИМЕЧАНИЕ</p> <p>Данная функция отображается в случае активации дополнительного ID Card Authentication Kit.</p> <p> Card Authentication Kit(В) "Устройство ограничения доступа по бесконтактной карте" (стр. 11-3)</p> <p>Для удаления сведений смарт-карты выберите [Удалить], после чего нажмите клавишу [OK].</p>

Параметр	Описание
<p>Локал. авториз.</p>	<p>Устанавливает права на использование для каждого пользователя. Необходимо включить локальную авторизацию. (См. стр. 9-19.)</p> <p>Нажимайте кнопку [Изменить] напротив каждого пункта и изменяйте ограничения. По завершении следует нажать клавишу [OK]. Нажмите клавишу [▶] для просмотра следующего экрана. Для возврата к предыдущему экрану нажмите клавишу [◀]. Имеются следующие опции ограничений:</p> <p>Огранич. принт.: выбирает, запрещать или нет использование функции печати принтера.</p> <p>Огранич. копиров.: выбирает, запрещать или нет использование функции копирования принтера.</p> <p>Огранич. отпр.: выбирает, запрещать или нет использование функции отправки.</p> <p>Огранич. факса:^{*2} выбирает, запрещать или нет использование функции передачи факса.</p> <p>Хранен. в ящике: выбирает, запрещать или нет использование функции сохранения в ящик.</p> <p>Хранен. в памяти: выбирает, запрещать или нет использование функции сохранения на съемный носитель.</p> <p>По завершении изменений нажмите клавишу [OK].</p> <p> ПРИМЕЧАНИЕ</p> <p>Данная функция отображается при включенной настройке локальной аутентификации.</p> <p> Локал. авториз. (Локальная авторизация) (стр. 9-19)</p>
<p>Моя панель</p>	<p>Для каждого пользователя можно зарегистрировать выбранный язык и начальные настройки экрана. Зарегистрированные здесь настройки будут применяться просто при входе в систему.</p> <p>Нажимайте кнопку [Изменить] напротив каждого пункта и задавайте параметры функций. По завершении следует нажать клавишу [OK]. Нажмите клавишу [▶] для просмотра следующего экрана. Для возврата к предыдущему экрану нажмите клавишу [◀]. Имеются следующие опции ограничений:</p> <p>Язык: выберите язык, на котором будут отображаться надписи на дисплее сообщений.</p> <p>Экран по умолч.: задает экран, который будет отображаться сразу же после входа пользователя в систему (экран по умолчанию). Если выбрано [Передать], выберите экран для отображения из следующих вариантов: [Адресат], [Адр. книга] или [Расш. адр. книга].</p> <p>По завершении изменений нажмите клавишу [OK].</p>

*1 Обязательное поле при регистрации пользователя.

*2 Отображается только на изделиях с установленной функцией факса.

5 Нажмите клавишу [OK].

В список локальных пользователей добавляется новый пользователь.

Изменение свойств пользователя

Свойства пользователей, которые можно изменять. Типы свойств пользователей, которые можно изменить, могут отличаться в зависимости от прав доступа пользователей.

ПРИМЕЧАНИЕ

Чтобы изменить информацию пользователя для администратора аппарата, необходимо войти в систему с правами администратора аппарата. Если войти как обычный пользователь, можно будет только просматривать информацию пользователя.

Используемые по умолчанию заводские значения имени пользователя и пароля для входа приведены ниже.

Имя польз. д/вх.	Пароль для входа
4000	4000

Для входа как пользователь с правами администратора

Можно изменять свойства пользователя и удалять пользователей. Можно изменять все параметры, которые доступны для добавления.

1 Откройте экран.

- 1 Нажмите клавишу [Системное меню/Счетчик].

Системное
меню/
Счетчик



- 2 С помощью клавиш [▲] и [▼] выберите [Польз/Учет задан] и нажмите клавишу [OK].

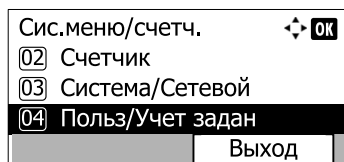

ПРИМЕЧАНИЕ

Если появляется экран ввода имени пользователя для входа в систему, следует ввести имя пользователя и пароль при входе, а затем нажать [Вход].

Используемые по умолчанию заводские значения имени пользователя и пароля для входа приведены ниже.

Имя польз. д/вх.	Пароль для входа
4000	4000

- 3 С помощью клавиш [▲] и [▼] выберите [Уст. рек. польз.] и нажмите клавишу [OK].
- 4 С помощью клавиш [▲] и [▼] выберите [Список лок польз] и нажмите клавишу [OK].

2 Изменение свойств пользователя.

Изменение свойств пользователя

- 1 С помощью клавиш [▲] и [▼] выберите пользователя, свойства которого нужно изменить, и нажмите клавишу [OK].

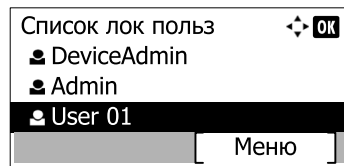

- 2 Для изменения свойств пользователя см. шаг 2—4 процедуры [Добавление пользователя \(Список локальных пользователей\)](#).
- 3 Нажмите клавишу [OK].
- 4 Нажмите [Да] в экране подтверждения регистрации.
Информация пользователя изменена.

Удаление пользователя

- 1 С помощью клавиш [▲] и [▼] выберите пользователя, свойства которого нужно удалить, и нажмите [Меню].
- 2 С помощью клавиш [▲] и [▼] выберите [Удалить] и нажмите клавишу [OK].
- 3 Нажмите [Да] в экране подтверждения удаления.
Будут удалены выбранные пользователи.



ПРИМЕЧАНИЕ

Пользователя по умолчанию с правами администратора удалить нельзя.

Для изменения информации вошедшего в систему пользователя (Свойства пользователя)

Данные пользователи могут частично изменить свои свойства пользователей, включая имя пользователя, пароль при входе и адрес электронной почты.

Хотя "Имя польз. для входа", "Уровень доступа" или "Имя учетной записи" изменить нельзя, пользователи могут проверить их текущее состояние.

1 Откройте экран.

- 1 Нажмите клавишу [[Системное меню/Счетчик](#)].

Системное
меню/
Счетчик





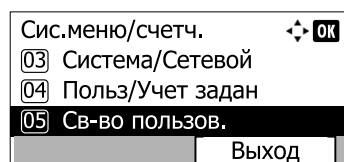

- 2 С помощью клавиш [▲] и [▼] выберите [Св-во пользов.] и нажмите клавишу [OK].





2 Изменение свойств пользователя.

- 1 Для изменения свойств пользователя см. шаг 2-4 процедуры [Добавление пользователя \(Список локальных пользователей\)](#).

Св-во пользов.	◀ ▶ OK
Имя пользоват.	1/11
User 01	
[Изменить]	

Параметр	Описание
Имя пользователя	Изменяет имя пользователя, показываемое в списке пользователей. Можно ввести до 32 символов.
Имя пользователя для входа	Отображает имя пользователя при входе, вводимое при входе в систему.
Пароль для входа	Измените пароль, который необходимо вводить при входе в систему, и нажмите клавишу [OK]. Можно ввести до 64 символов. Введите тот же пароль для подтверждения и нажмите клавишу [OK].
Адрес e-mail	Изменяет адрес электронной почты пользователя. Максимальная длина адреса — 128 символов.  ПРИМЕЧАНИЕ В случае сетевой аутентификации указанный параметр невозможно изменить.
Уровень доступа	Отображает уровень доступа пользователя.
Имя учетной записи	Отображает учетную запись, к которой принадлежит пользователь.
Данные ID-карты	Отображает информацию смарт-карты для вошедшего в систему пользователя.  ПРИМЕЧАНИЕ Данная функция отображается в случае активации дополнительного ID Card Authentication Kit.  Card Authentication Kit(B) "Устройство ограничения доступа по бесконтактной карте" (стр. 11-3) Функция не отображается, если в сетевой аутентификации для типа сервера задан [Ext.], при этом осуществлен вход под учетной записью пользователя, сертифицированного на сервере, для которого указан тип [Ext.].
Имя группы	Отображает имя, показываемое в списке групп.  ПРИМЕЧАНИЕ Указанная функция не выводится на экран, если групповая авторизация отключена. Функция не отображается, если в сетевой аутентификации для типа сервера задан [Ext.], при этом осуществлен вход под учетной записью пользователя, сертифицированного на сервере, для которого указан тип [Ext.].

Параметр	Описание
ID группы	<p>Отображает идентификатор, показываемый в списке групп.</p> <p> ПРИМЕЧАНИЕ</p> <p>Указанная функция не выводится на экран, если групповая авторизация отключена.</p> <p>Функция не отображается, если в сетевой аутентификации для типа сервера задан [Ext.], при этом осуществлен вход под учетной записью пользователя, сертифицированного на сервере, для которого указан тип [Ext.].</p>
Локал. авториз.	<p>Устанавливает права на использование для каждого пользователя.</p> <p> Локал. авториз. (стр. 9-8)</p>
Моя панель	<p>Регистрация языка и экрана по умолчанию для каждого пользователя.</p> <p> Моя панель (стр. 9-8)</p> <p>Сетевые пользователи не отображаются.</p>

- 2** Нажмите клавишу **[OK]**.
- 3** Нажмите **[Да]** в экране подтверждения регистрации.
Информация пользователя изменена.

Настройки блокировки учетной записи пользователя

Настройте данные параметры, чтобы ограничить функции, доступные пользователю, для которого выполняется аутентификация.

1 Откройте экран.

- 1 Нажмите клавишу [Системное меню/Счетчик].

Системное
меню/
Счетчик



- 2 С помощью клавиш [▲] и [▼] выберите [Польз/Учет задан] и нажмите клавишу [OK].

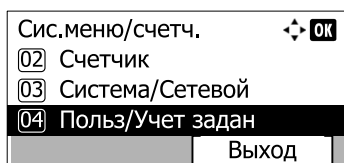

ПРИМЕЧАНИЕ

Если появляется экран ввода имени пользователя для входа в систему, следует ввести имя пользователя и пароль при входе, а затем нажать [Вход].

Используемые по умолчанию заводские значения имени пользователя и пароля для входа приведены ниже.

Имя польз. д/вх.	Пароль для входа
4000	4000

- 3 С помощью клавиш [▲] и [▼] выберите [Уст. рек. польз.] и нажмите клавишу [OK].

2 Настройте параметры.

С помощью клавиш [▲] и [▼] выберите [Блок. уч. записи] и нажмите клавишу [OK].

Можно выбрать следующие параметры.

Параметр	Описание
Блокировка	Выбирает, включить или нет политику блокировки учетных записей. Значение: Выкл., Вкл.

Параметр	Описание
Политика блокир.	Определяет условия и степень, в которой применяется блокировка учетной записи.
Кол-во попыток	Определяет, сколько допускается попыток входа до блокировки учетной записи. Значение: От 1 до 10 раз
Длительн. блок.	Определяет, как долго учетная запись будет оставаться заблокированной. Значение: 1—60 минут
Цель блокировки	Определяет степень применения блокировки учетной записи. Опция [Только удал.] блокирует все операции, выполняемые не с панели управления. Значение: Все, Только удал.
Блокир. польз.	Отображает список заблокированных пользователей. Для отмены блокировки: с помощью клавиш [▲] и [▼] выберите пользователя в списке и нажмите клавишу [Выбрать]. Справа от выбранного пользователя появится галочка. Нажмите [Меню]. Выберите [Разблок.] и нажмите клавишу [ОК].

Управление входом пользователей в систему с целью печати

Существует возможность управлять полномочиями пользователей, которые осуществляют печать на аппарате с ПК.

Настройка драйвера принтера

Для управления полномочиями пользователей, которые осуществляют печать на аппарате с ПК, следует выполнить следующие настройки драйвера принтера.

1 Откройте экран.

- 1 Нажмите в Windows кнопку [Старт], а затем щелкните [Устройства и принтеры].



ПРИМЕЧАНИЕ

В Windows 8 выберите из чудо-кнопок рабочего стола [Параметры] и выберите [Панель управления], а затем [Устройства и принтеры].

- 2 Щелкните правой кнопкой мыши по значку драйвера принтера аппарата и выберите меню [Свойства принтера] драйвера принтера.
- 3 Щелкните [Администратор] во вкладке [Параметры устройства].

2 Настройте параметры.

- 1 Выберите [**Имя пользователя для входа в систему**] на вкладке [**Имя пользователя для входа в систему**].

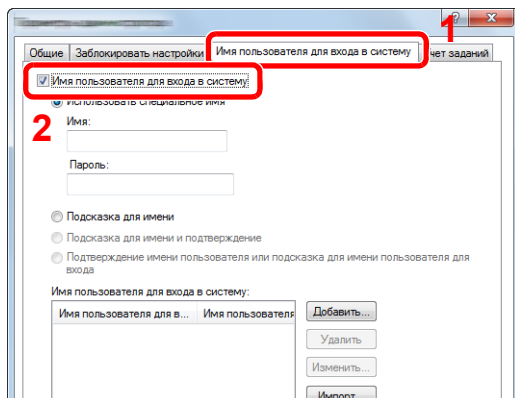

- 2 Настройте управление входом пользователей в систему.

[Использовать специальное имя]: указанный вариант может использоваться для указания имени пользователя и пароля, для того чтобы при выполнении каждого задания печати использовались одни и те же учетные данные. При выборе данного варианта пользователю не потребуется вводить имя и пароль для каждого задания печати.

[Подсказка для имени]: при попытке печати будет отображаться экран для ввода имени пользователя и пароля. При каждой попытке печати необходимо будет вводить имя пользователя и пароль.

[Подсказка для имени и подтверждение]: при попытке печати будет отображаться экран для ввода имени пользователя и пароля. В данном случае потребуется ввести имя пользователя и пароль для имени учетной записи, отображающейся в списке. При каждой попытке печати необходимо будет вводить имя пользователя и пароль.

[Подтверждение имени пользователя или подсказка для имени пользователя для входа]: при попытке печати осуществляется поиск имени пользователя Windows в списке "Имя пользователя для входа в систему". Печать возможна только при наличии аналогичного имени пользователя, зарегистрированного в списке. Если имя пользователя не зарегистрировано, задания печати будут отменены для пользователей исключительно с правами пользователя. Если пользователь обладает полномочиями администратора, отобразится экран ввода имени пользователя и пароля.

- 3 Щелкните [**ОК**].



ПРИМЕЧАНИЕ

По поводу других параметров учета заданий см. **Printer Driver User Guide**.

Для управления регистрацией пользователей с целью сканирования с помощью TWAIN

Существует возможность управлять регистрацией пользователей, которые осуществляют сканирование с помощью TWAIN.

Настройка драйвера TWAIN

Для управления полномочиями пользователей, которые осуществляют сканирование с помощью TWAIN, следует выполнить следующие настройки драйвера TWAIN.

1 Откройте экран.

- 1 В Windows следует нажать кнопку [Пуск], [Все программы], [Kyocera] и [TWAIN Driver Setting]. Откроется экран драйвера TWAIN.



ПРИМЕЧАНИЕ

В Windows 8 выберите чудо-кнопку [Поиск], [Приложения], а затем [TWAIN Driver Setting].

- 2 Щелкните [Изменить].

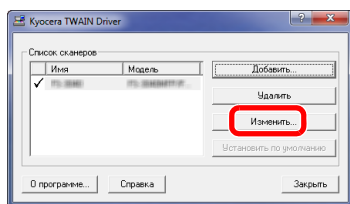

2 Настройте параметры.

- 1 Щелкните [Параметры аутентификации пользователя].
- 2 Установите флажок [Аутентифика] и введите имя пользователя для входа в систему и пароль.

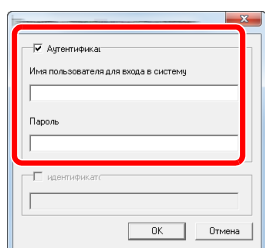

- 3 Щелкните [OK].

Для управления регистрацией пользователей с целью сканирования с помощью WIA

Существует возможность управлять регистрацией пользователей, которые осуществляют сканирование с помощью WIA.

Настройка драйвера WIA

Для управления полномочиями пользователей, которые осуществляют сканирование с помощью WIA, следует выполнить следующие настройки драйвера WIA.

1 Откройте экран.

- 1 Нажмите в Windows кнопку [Пуск] и введите в поле [Найти программы и файлов] [Сканер]. Щелкните в списке поиска [Просмотр сканеров и камер], и откроется окно "Сканеры и камеры".

ПРИМЕЧАНИЕ

В Windows 8 нажмите чудо-кнопку [Поиск], затем [Параметры] и введите в поле поиска "Сканер". Щелкните в списке поиска [Просмотр сканеров и камер], и откроется окно "Сканеры и камеры".

- 2 Выберите из драйверов WIA тот, который имеет такое же имя, что и аппарат, и нажмите [Свойства].

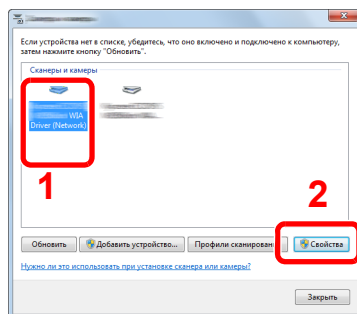

2 Настройте параметры.

- 1 Установите флажок [Аутентификация] на панели [Настройки] и введите имя пользователя и пароль для входа.

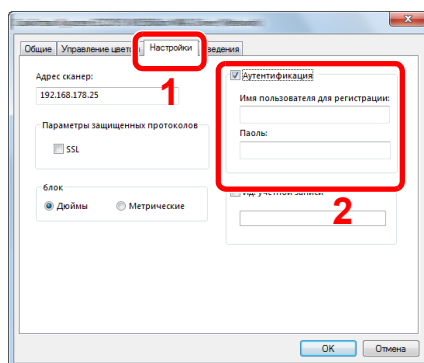

- 2 Щелкните [OK].

Для управления регистрацией пользователей с целью отправки факсов с ПК

Существует возможность управлять полномочиями пользователей, которые отправляют факсы с ПК.

Настройка драйвера факса

Для управления полномочиями пользователей, которые отправляют факсы с ПК, следует выполнить следующие настройки драйвера факса.

1 Откройте экран.

- 1 Нажмите в Windows кнопку [Старт], а затем щелкните [Устройства и принтеры].



ПРИМЕЧАНИЕ

В Windows 8 выберите из чудо-кнопок рабочего стола [Параметры] и выберите [Панель управления], а затем [Устройства и принтеры].

- 2 Щелкните правой кнопкой мыши по значку драйвера принтера аппарата и выберите меню [Свойства принтера] драйвера принтера.
- 3 Щелкните [Настройка приема факса] в окне [Предпочтения печати].

2 Настройте параметры.

- 1 Выберите [Имя пользователя] на вкладке [Аутентификация].

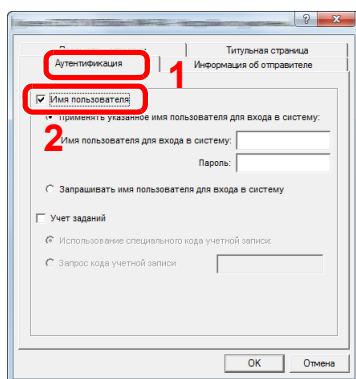

- 2 Настройте управление входом пользователей в систему.

[Применять указанное имя пользователя для входа в систему]: указанный вариант может использоваться для указания имени пользователя и пароля, для того чтобы при выполнении каждого задания отправки факса использовались одни и те же учетные данные пользователя. При выборе данного варианта пользователю не потребуется вводить имя и пароль для каждого задания отправки факса.

[Запрашивать имя пользователя для входа в систему]: при попытке передачи факса будет отображаться экран для ввода имени пользователя и пароля. При каждой попытке передачи факса необходимо будет вводить имя пользователя и пароль.

- 3 Щелкните [OK].

Локал. авториз. (Локальная авторизация)

Выберите, будет или не будет использоваться локальная авторизация.

ПРИМЕЧАНИЕ

В случае использования локальной авторизации необходимо установить для типа аутентификации пользователей значение [Лок. аутентиф.]. Для получения подробной информации см. [Включение управления входом пользователей в систему на стр. 9-3.](#)

1 Откройте экран.

- 1 Нажмите клавишу [**Системное меню/Счетчик**].

Системное
меню/
Счетчик



- 2 С помощью клавиш [**▲**] и [**▼**] выберите [Польз/Учет задан] и нажмите клавишу [**OK**].

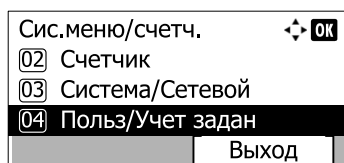

ПРИМЕЧАНИЕ

Если появляется экран ввода имени пользователя для входа в систему, следует ввести имя пользователя и пароль при входе, а затем нажать [Вход].

Используемые по умолчанию заводские значения имени пользователя и пароля для входа приведены ниже.

Имя польз. д/вх.	Пароль для входа
4000	4000

- 3 С помощью клавиш [**▲**] и [**▼**] выберите [Уст. рек. польз.] и нажмите клавишу [**OK**].

2 Настройте параметр.

- 1 С помощью клавиш [**▲**] и [**▼**] выберите [Локал. авториз.] и нажмите клавишу [**OK**].
- 2 С помощью клавиши [**▲**] или [**▼**] выберите [Откл.] или [Вкл.] и нажмите клавишу [**OK**].

Авториз. группы (Настройки авторизации группы)

Задаёт ограничения на использование аппарата для каждой конкретной группы, зарегистрированной на сервере аутентификации.

ПРИМЕЧАНИЕ

- Для использования настроек авторизации группы необходимо выбрать в [Включение управления входом пользователей в систему на стр. 9-3](#) в качестве способа аутентификации [Сетевая аутент.]. Выберите "Вкл." для "LDAP" в [Детали протокола на стр. 8-10](#).
- Настройка использования авторизации группы выполняется с помощью панели управления. Соответствующие группы должны быть зарегистрированы в Command Center RX. Для получения подробной информации см. **Command Center RX User Guide**.

1 Откройте экран.

- 1 Нажмите клавишу [Системное меню/Счетчик].

Системное
меню/
Счетчик



- 2 С помощью клавиш [▲] и [▼] выберите [Польз/Учет задан] и нажмите клавишу [OK].

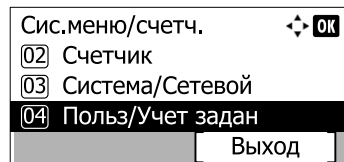

ПРИМЕЧАНИЕ

Если появляется экран ввода имени пользователя для входа в систему, следует ввести имя пользователя и пароль при входе, а затем нажать [Вход].

Используемые по умолчанию заводские значения имени пользователя и пароля для входа приведены ниже.

Имя польз. д/вх.	Пароль для входа
4000	4000

- 3 С помощью клавиш [▲] и [▼] выберите [Уст. рек. польз.] и нажмите клавишу [OK].

2 Настройте параметр.

- 1 С помощью клавиш [▲] и [▼] выберите [Авториз. группы] и нажмите клавишу [OK].
- 2 С помощью клавиши [▲] или [▼] выберите [Откл.] или [Вкл.] и нажмите клавишу [OK].

Свойства польз. NW (Получение свойств пользователя сети)

Задайте необходимую информацию для получения свойств пользователя сети от сервера LDAP. Имя пользователя и адрес электронной почты, полученные с помощью данной настройки, будут показаны в информации пользователя, на экране подтверждения статуса и в заголовке электронного письма.-

ПРИМЕЧАНИЕ

- Для получения свойства сетевого пользователя от сервера LDAP необходимо выбрать в [Включение управления входом пользователей в систему на стр. 9-3](#) в качестве способа аутентификации [Сетевая аутент.]. Выберите "Вкл." для "LDAP" в [Детали протокола на стр. 8-10](#).
- Настройка получения свойств пользователя сети выполняется с помощью панели управления. Сведения для получаемых свойств пользователя задаются в Command Center RX. Для получения подробной информации см. **Command Center RX User Guide**.

1 Откройте экран.

- 1 Нажмите клавишу [[Системное меню/Счетчик](#)].



- 2 С помощью клавиш [▲] и [▼] выберите [Польз/Учет задан] и нажмите клавишу [OK].

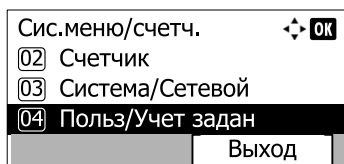

ПРИМЕЧАНИЕ

Если появляется экран ввода имени пользователя для входа в систему, следует ввести имя пользователя и пароль при входе, а затем нажать [Вход].

Используемые по умолчанию заводские значения имени пользователя и пароля для входа приведены ниже.

Имя польз. д/вх.	Пароль для входа
4000	4000

- 3 С помощью клавиш [▲] и [▼] выберите [Уст. рек. польз.] и нажмите клавишу [OK].

2 Настройте параметр.

- 1 С помощью клавиш [▲] и [▼] выберите [СвойстваПольз.NW] и нажмите клавишу [OK].
- 2 С помощью клавиши [▲] или [▼] выберите [Откл.] или [Вкл.] и нажмите клавишу [OK].

Настройки смарт-карты

Если включена аутентификация по смарт-карте, выберите тип аутентификации.

ПРИМЕЧАНИЕ

Данная функция отображается в случае активации Card Authentication Kit.



[Card Authentication Kit\(В\) "Устройство ограничения доступа по бесконтактной карте" на стр. 11-3](#)

Если пользователь вошел как пользователь сетевой аутентификации, то данная функция не отображается.

1 Откройте экран.

- 1 Нажмите клавишу [**Системное меню/Счетчик**].

Системное
меню/
Счетчик



- 2 С помощью клавиш [**▲**] и [**▼**] выберите [**Польз/Учет задан**] и нажмите клавишу [**OK**].

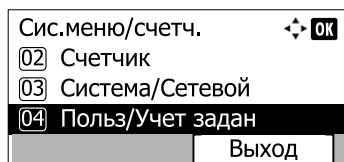

ПРИМЕЧАНИЕ

Если появляется экран ввода имени пользователя для входа в систему, следует ввести имя пользователя и пароль при входе, а затем нажать [Вход].

Используемые по умолчанию заводские значения имени пользователя и пароля для входа приведены ниже.

Имя польз. д/вх.	Пароль для входа
4000	4000

- 3 С помощью клавиш [**▲**] и [**▼**] выберите [**Уст. рек. польз.**] и нажмите клавишу [**OK**].

2 Настройте параметры.

С помощью клавиши [**▲**] или [**▼**] выберите [**Настр. ID-карты**] и нажмите клавишу [**OK**].

Можно выбрать следующие параметры.

Параметр	Описание
Вход с клав-ры	Если включена аутентификация по смарт-карте, выберите, можно ли входить в систему с помощью клавиатуры. Значение: Разрешить, Запретить
Вход по паролю	Выберите, нужно ли требовать ввести пароль после аутентификации по смарт-карте. Значение: Выкл., Вкл.

Использование функций управления входом пользователей в систему

В данном разделе объясняются процедуры настройки учета заданий.

Вход в систему/выход из системы

Если включено управление входом пользователей в систему, то при каждом использовании аппарата отображается экран ввода имени пользователя и пароля для входа.

Для входа в систему и выхода из нее используйте описанную ниже процедуру.

Вход

Если во время выполнения операций появится экран ввода имени пользователя для входа, войдите в систему (см. [Вход в систему/выход из системы на стр. 2-9](#)).

Выход

По окончании работы с аппаратом нажмите клавишу [**Аутентификация/Выход**], чтобы вернуться на экран ввода имени пользователя и пароля для входа.

Аутентификация/
Выход



Управление входом пользователей в систему с помощью ПК

Если на вашем компьютере отображается приведенный ниже экран, введите имя пользователя и пароль для входа, после чего щелкните [**OK**].

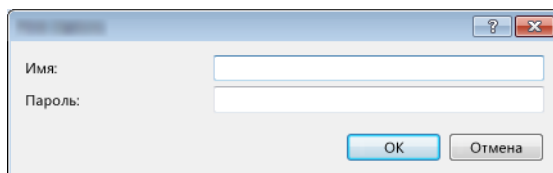

Общие сведения об учете заданий

Функция учета заданий управляет подсчетом страниц во время операций копирования/печати/сканирования/факса, накапливаемых каждой учетной записью, путем присвоения идентификатора каждой учетной записи.

- 1** Включите учет заданий. (См. [стр. 9-25.](#))
- 2** Настройка учетной записи. (См. [стр. 9-27.](#))
- 3** При выполнении задания введите присвоенный идентификатор учетной записи. (См. [Использование функций управления входом пользователей в систему на стр. 9-23.](#))
- 4** Подсчитайте количество скопированных, распечатанных, отсканированных и переданных по факсу страниц.

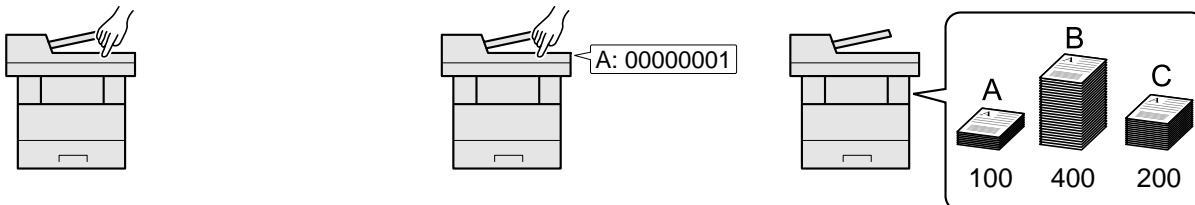

Управление учетом заданий с ПК

Помимо указанных выше настроек для управления учетом заданий с ПК необходимо выполнить следующие действия.

Управление количеством листов, используемых для заданий печати, с помощью компьютера

Для управления количеством заданий, которые нужно напечатать с ПК в сети, нужно выполнить настройку параметров с помощью драйвера принтера на ПК.

- 1** Настройте учет заданий для ПК в сети с помощью драйвера принтера. (См. [Учет заданий для печати на стр. 9-32.](#))
- 2** Выполните печать.
- 3** Подсчитайте количество напечатанных страниц.

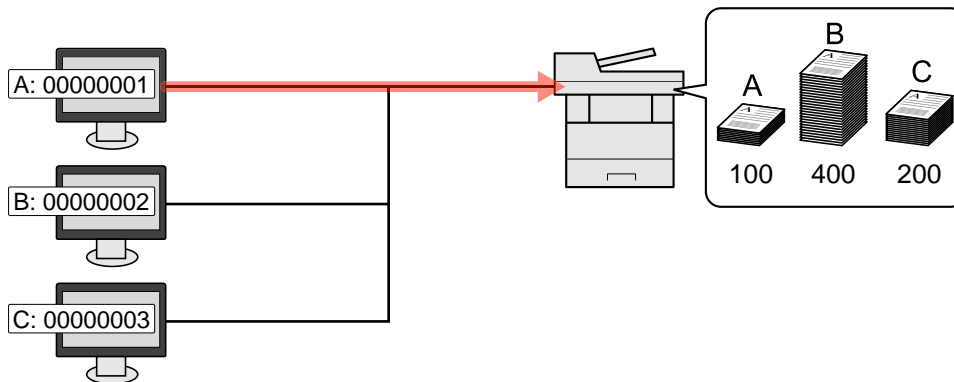

Управление учетом заданий сканирования с использованием TWAIN

Для управления учетом заданий сканирования с использованием TWAIN необходимо настроить параметры драйвера TWAIN на компьютере, подключенном к аппарату. (См. [Учет заданий для сканирования с использованием TWAIN на стр. 9-33.](#))

Управление учетом заданий сканирования с использованием WIA

Для управления учетом заданий сканирования с использованием WIA необходимо настроить параметры драйвера WIA на компьютере, подключенном к аппарату. (См. [Учет заданий для сканирования с использованием WIA на стр. 9-34.](#))

Управление заданиями факса, переданными с ПК *1

Для управления количеством заданий факса, переданных с ПК, нужно выполнить настройку параметров с помощью драйвера факса на ПК. (См. [Учет заданий факса, переданных с компьютера на стр. 9-35.](#))

*1 Только для изделий с установленной функцией факса.

Включение учета заданий

Включите учет заданий. Используйте приведенную ниже процедуру.

1 Откройте экран.

- 1 Нажмите клавишу [Системное меню/Счетчик].

Системное
меню/
Счетчик



- 2 С помощью клавиш [▲] и [▼] выберите [Польз/Учет задан] и нажмите клавишу [OK].

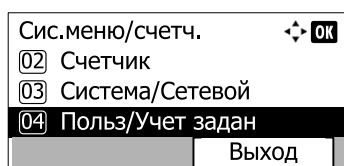

ПРИМЕЧАНИЕ

Если появляется экран ввода имени пользователя для входа в систему, следует ввести имя пользователя и пароль при входе, а затем нажать [Вход].

Используемые по умолчанию заводские значения имени пользователя и пароля для входа приведены ниже.

Имя польз. д/вх.	Пароль для входа
4000	4000

- 3 С помощью клавиш [▲] и [▼] выберите [Настр. уч. зад.] и нажмите клавишу [OK].

2 Включите учет заданий.

- 1 С помощью клавиш [▲] и [▼] выберите [Учет заданий] и нажмите клавишу [OK].

- 2 С помощью клавиш [▲] или [▼] выберите [Вкл.] и нажмите клавишу [OK].



ПРИМЕЧАНИЕ

- Для отключения учета заданий выберите [Выкл.].
- Если настройка учета заданий была завершена выбором другой функциональной клавиши, например клавиши [Копировать], выполняется автоматический выход и появляется экран ввода идентификатора учетной записи. Для продолжения работы введите идентификатор учетной записи.

Доступ к учету заданий

Задаст доступ к учету заданий.

1 Откройте экран.

- 1 Нажмите клавишу [Системное меню/Счетчик].

Системное
меню/
Счетчик



- 2 С помощью клавиш [▲] и [▼] выберите [Польз/Учет задан] и нажмите клавишу [OK].

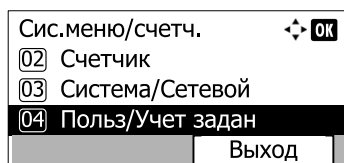

ПРИМЕЧАНИЕ

Если появляется экран ввода имени пользователя для входа в систему, следует ввести имя пользователя и пароль при входе, а затем нажать [Вход].

Используемые по умолчанию заводские значения имени пользователя и пароля для входа приведены ниже.

Имя польз. д/вх.	Пароль для входа
4000	4000

- 3 С помощью клавиш [▲] и [▼] выберите [Настр. уч. зад.] и нажмите клавишу [OK].

2 Настройте параметры.

- 1 С помощью клавиш [▲] и [▼] выберите [Доступ к учету] и нажмите клавишу [OK].

- 2 С помощью клавиш [▲] и [▼] выберите [Локальн.] или [Сеть] и нажмите клавишу [OK].



ПРИМЕЧАНИЕ

Для выбора [Сеть] необходимо, чтобы была включена сетевая аутентификация и чтобы в качестве типа сервера был выбран [Ext.].

Настройка учетной записи

Можно добавлять, изменять и удалять учетные записи и задавать ограничения для каждой учетной записи.

Добавление учетной записи

Можно добавить до 100 отдельных учетных записей. Требуются следующие записи.

Параметр	Описание
Имя учетной записи	Введите имя учетной записи (до 32 символов).
Идентификатор учетной записи	Введите идентификатор учетной записи длиной до восьми цифр (от 0 до 99 999 999).
Ограничение	Запрещает печать/сканирование или ограничивает количество загружаемых листов. См. Ограничение использования аппарата на стр. 9-29 .

1 Откройте экран.

- 1 Нажмите клавишу [Системное меню/Счетчик].

Системное
меню/
Счетчик



- 2 С помощью клавиш [▲] и [▼] выберите [Польз/Учет задан] и нажмите клавишу [OK].

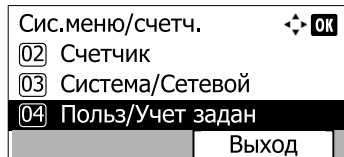

ПРИМЕЧАНИЕ

Если появляется экран ввода имени пользователя для входа в систему, следует ввести имя пользователя и пароль при входе, а затем нажать [Вход].

Используемые по умолчанию заводские значения имени пользователя и пароля для входа приведены ниже.

Имя польз. д/вх.	Пароль для входа
4000	4000

- 3 С помощью клавиш [▲] и [▼] выберите [Настр. уч. зад.] и нажмите клавишу [OK].
- 4 С помощью клавиш [▲] и [▼] выберите [Список уч. зап.] и нажмите клавишу [OK].
- 5 Нажмите [Меню].
- 6 С помощью клавиш [▲] и [▼] выберите [Добавить уч.зап.] и нажмите клавишу [OK].

2 Введите информацию об учетной записи.

- 1 Введите имя учетной записи и нажмите клавишу [OK].



ПРИМЕЧАНИЕ

Подробнее о вводе символов см. [Способ ввода символов на стр. 11-11.](#)

- 2 Введите идентификатор учетной записи и нажмите клавишу [OK].



ПРИМЕЧАНИЕ

Нельзя использовать уже зарегистрированный "Идентификатор учетной записи". Введите другой идентификатор учетной записи.

- 3 Чтобы применить к идентификатору учетной записи ограничения, с помощью клавиш [▲] или [▼] выберите [Сведения] и нажмите клавишу [OK]. Для выхода из операции с помощью клавиш [▲] или [▼] выберите [Выход] и нажмите клавишу [OK].
- 4 Проверьте имя и идентификатор учетной записи, после чего установите необходимые ограничения.

Для изменения сведений нажмите [Изменить], введите необходимую информацию, после чего нажмите клавишу [OK]. Нажмите клавишу [▶] для просмотра следующего экрана. Для возврата к предыдущему экрану нажмите клавишу [◀].



[Ограничение использования аппарата \(стр. 9-29\)](#)

- 5 Нажмите клавишу [OK].

В список учета добавляется новая учетная запись.

Ограничение использования аппарата

В данном разделе объясняется, как ограничить использование аппарата по учетной записи или по количеству доступных листов. Функции, которые можно ограничить, зависят от того, выбрано ли [Отдельный] или [Всего] в [Число копий на стр. 9-37](#).

Опции ограничения

- Для счетчика копий/распечаток выбрано [Отдельный]

Параметр	Описание
Огранич. принт. Блок копирования	Ограничивает количество листов, которое можно использовать для копирования. Значение Выкл.: Ограничения не применяются. Предел счетчика: Ограничивает счетчик с шагом в одну страницу значением 9 999 999 копий.*1 Откл. исп.: Ограничения применяются.
Огранич. принт. Принтер	Ограничивает количество листов, которое можно использовать для печати. Значение Выкл.: Ограничения не применяются. Предел счетчика: Ограничивает счетчик с шагом в одну страницу значением 9 999 999 копий.*1 Откл. исп.: Ограничение применяется
Огранич. скан. Другие	Ограничивает количество отсканированных листов (исключая копирование). Значение Выкл.: Ограничения не применяются. Предел счетчика: Ограничивает счетчик с шагом в одну страницу значением 9 999 999 копий.*1 Откл. исп.: Ограничения применяются.
Огр. пер. факса	Ограничивает количество листов, отправленных факсом. Отображается при условии установки дополнительного комплекта факса. Значение Выкл.: Ограничения не применяются. Предел счетчика: Ограничивает счетчик с шагом в одну страницу значением 9 999 999 копий.*1 Откл. исп.: Ограничения применяются.

- Для счетчика копий/распечаток выбрано [Всего]

Параметр	Описание
Огранич. принт.	Ограничивает общее количество листов, используемых для копирования и печати. Значение Выкл.: Ограничения не применяются. Предел счетчика: Ограничивает счетчик с шагом в одну страницу значением 9 999 999 копий.*1 Откл. исп.: Ограничения применяются.

Параметр	Описание
Огранич. скан. Другие	<p>Ограничивает количество отсканированных листов (исключая копирование).</p> <p>Значение</p> <p>Выкл.: Ограничения не применяются.</p> <p>Предел счетчика: Ограничивает счетчик с шагом в одну страницу значением 9 999 999 копий.*¹</p> <p>Откл. исп.: Ограничения применяются.</p>
Огр. пер. факса	<p>Ограничивает количество листов, отправленных факсом. Отображается при условии установки дополнительного комплекта факса.</p> <p>Значение</p> <p>Выкл.: Ограничения не применяются.</p> <p>Предел счетчика: Ограничивает счетчик с шагом в одну страницу значением 9 999 999 копий.*¹</p> <p>Откл. исп.: Ограничение применяется.</p>

*1 Если выбрано [Предел счетчика], после нажатия клавиши [OK] открывается экран [Огран. страниц]. Введите с помощью цифровых клавиш предел счетчика и нажмите клавишу [OK].

Редактирование учетной записи

Данная возможность позволяет изменять зарегистрированную информацию об учетной записи.

1 Откройте экран.

- 1 Нажмите клавишу [Системное меню/Счетчик].

Системное
меню/
Счетчик



- 2 С помощью клавиш [▲] и [▼] выберите [Польз/Учет задан] и нажмите клавишу [OK].

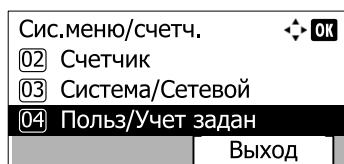

ПРИМЕЧАНИЕ

Если появляется экран ввода имени пользователя для входа в систему, следует ввести имя пользователя и пароль при входе, а затем нажать [Вход].

Используемые по умолчанию заводские значения имени пользователя и пароля для входа приведены ниже.

Имя польз. д/вх.	Пароль для входа
4000	4000

- 3 С помощью клавиш [▲] и [▼] выберите [Настр. уч. зад.] и нажмите клавишу [OK].
- 4 С помощью клавиш [▲] и [▼] выберите [Список уч. зап.] и нажмите клавишу [OK].

2 Измените информацию об учетной записи.

- 1 С помощью клавиш [▲] или [▼] выберите задание для изменения и нажмите клавишу [OK].

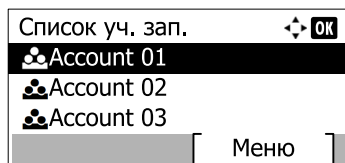

ПРИМЕЧАНИЕ

Информацию об учетной записи можно отменить, нажав [Меню], выбрав [Сведения/правка], а затем нажав клавишу [OK].

- 2 Для изменения информации об учетной записи см. шаг 2 [Добавление учетной записи](#) и [Ограничение использования аппарата](#).
- 3 Нажмите клавишу [OK].
- 4 Нажмите [Да] в экране подтверждения регистрации.
Информация учетной записи изменена.

Удаление учетной записи

Данная возможность позволяет удалить учетную запись.

1 Откройте экран.

- 1 Нажмите клавишу [Системное меню/Счетчик].

Системное
меню/
Счетчик



- 2 С помощью клавиш [▲] и [▼] выберите [Польз/Учет задан] и нажмите клавишу [OK].

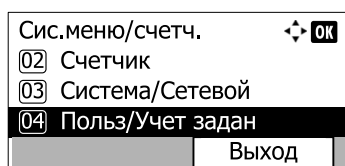

ПРИМЕЧАНИЕ

Если появляется экран ввода имени пользователя для входа в систему, следует ввести имя пользователя и пароль при входе, а затем нажать [Вход].

Используемые по умолчанию заводские значения имени пользователя и пароля для входа приведены ниже.

Имя польз. д/вх.	Пароль для входа
4000	4000

- 3 С помощью клавиш [▲] и [▼] выберите [Настр. уч. зад.] и нажмите клавишу [OK].
- 4 С помощью клавиш [▲] и [▼] выберите [Список уч. зап.] и нажмите клавишу [OK].

2 Удалите учетную запись.

- 1 С помощью клавиш [▲] и [▼] выберите задание, которое нужно удалить, и нажмите [Меню].
- 2 С помощью клавиш [▲] или [▼] выберите [Удалить] и нажмите клавишу [OK].
- 3 Нажмите [Да] в экране подтверждения удаления.
Учетная запись удалена.

Учет заданий для печати

С помощью функции учета заданий можно управлять количеством заданий, которые нужно напечатать с компьютера.

Настройка драйвера принтера

Для управления количеством заданий, которые нужно напечатать с ПК в сети, нужно выполнить настройку следующих параметров с помощью драйвера принтера на ПК.

1 Откройте экран.

- 1 Нажмите в Windows кнопку [Старт], а затем щелкните [Устройства и принтеры].



ПРИМЕЧАНИЕ

В Windows 8 выберите из чудо-кнопок рабочего стола [Параметры] и выберите [Панель управления], а затем [Устройства и принтеры].

- 2 Щелкните правой кнопкой мыши по значку драйвера принтера аппарата и выберите меню [Свойства принтера] драйвера принтера.
- 3 Щелкните [Администратор] во вкладке [Параметры устройства].

2 Настройте параметры.

- 1 Выберите [Учет заданий] во вкладке [Учет заданий].

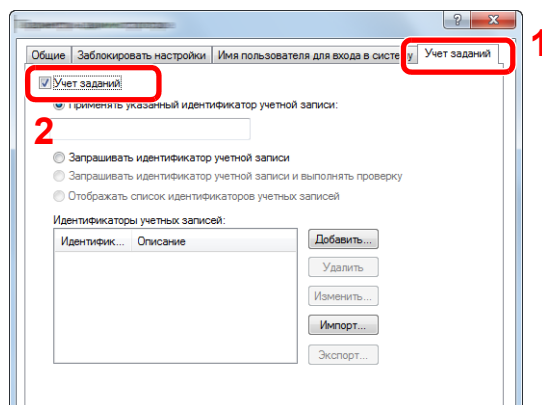

2 Настройте учет заданий.

[**Применять указанный идентификатор учетной записи**]: введите идентификатор учетной записи. Печать будет выполняться с помощью введенного идентификатора учетной записи.

[**Запрашивать идентификатор учетной записи**]: при попытке печати появится экран для ввода идентификатора учетной записи. Необходимо вводить идентификатор учетной записи при каждой попытке печати.

[**Запрашивать идентификатор учетной записи и выполнять проверку**]: при попытке печати появится экран для ввода идентификатора учетной записи. Необходимо ввести идентификатор учетной записи, сохраненный в списке идентификаторов учетных записей. Необходимо вводить идентификатор учетной записи при каждой попытке печати.

[**Отображать список идентификаторов учетных записей**]: при печати отображается список идентификаторов учетных записей. Идентификатор учетной записи, который нужно использовать, следует выбрать из списка.

3 Нажмите кнопку [ОК].



ПРИМЕЧАНИЕ

По поводу других параметров учета заданий см. **Printer Driver User Guide**.

Учет заданий для сканирования с использованием TWAIN

С помощью функции учета заданий можно управлять количеством заданий сканирования с использованием TWAIN.

Настройка драйвера TWAIN

Для управления количеством заданий сканирования с использованием TWAIN нужно выполнить настройку следующих параметров с помощью драйвера TWAIN на компьютере.

1 Откройте экран.

- 1** В Windows следует нажать кнопку [Пуск], [Все программы], [Kyocera] и [TWAIN Driver Setting]. Откроется экран драйвера TWAIN.



ПРИМЕЧАНИЕ

В Windows 8 выберите чудо-кнопку [Поиск], [Приложения], а затем [TWAIN Driver Setting].

- 2** Щелкните [Изменить].

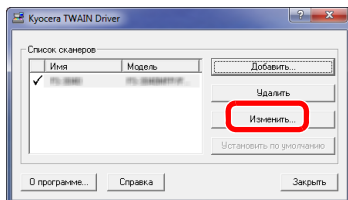

2 Настройте параметры.

- 1 Щелкните [[Параметры аутентификации пользователя](#)].
- 2 Установите флажок [[Идентификат](#)] и введите идентификатор учетной записи.

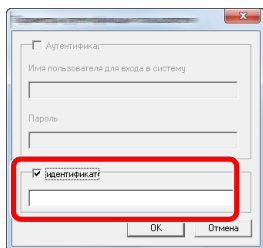

- 3 Щелкните [[OK](#)].

Учет заданий для сканирования с использованием WIA

Количество заданий сканирования с использованием WIA можно управлять с помощью функции учета заданий.

Настройка драйвера WIA

Для управления количеством заданий сканирования с использованием WIA нужно выполнить настройку следующих параметров с помощью драйвера WIA на компьютере.

1 Откройте экран.

- 1 Нажмите в Windows кнопку [[Пуск](#)] и введите в поле [[Найти программы и файлы](#)] [[Сканер](#)]. Щелкните в списке поиска [[Просмотр сканеров и камер](#)], и откроется окно "Сканеры и камеры".

ПРИМЕЧАНИЕ

В Windows 8 нажмите чудо-кнопку [[Поиск](#)], затем [[Параметры](#)] и введите в поле поиска "Сканер". Щелкните в списке поиска [[Просмотр сканеров и камер](#)], и откроется окно "Сканеры и камеры".

- 2 Выберите из драйверов WIA тот, который имеет такое же имя, что и аппарат, и нажмите [[Свойства](#)].

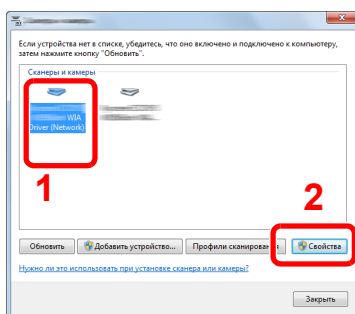

2 Настройка драйвера WIA.

- 1 Установите флажок рядом с пунктом [Ид. учетной записи] во вкладке [Настройки].

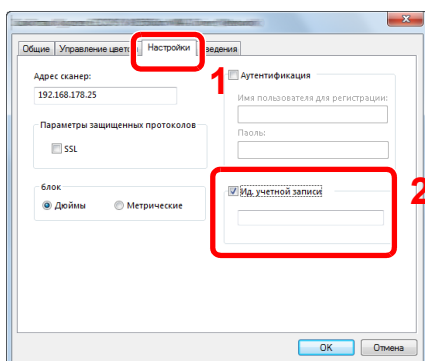

- 2 Нажмите кнопку [ОК].

Учет заданий факса, переданных с компьютера

С помощью функции учета заданий можно управлять количеством заданий факса, переданных с ПК.



ПРИМЕЧАНИЕ

Функции факса доступны только на изделиях с установленной функцией факса.

Настройка драйвера факса

Для управления количеством заданий факса, переданных с компьютера, нужно выполнить настройку следующих параметров с помощью драйвера факса на компьютере.

1 Откройте экран.

- 1 Нажмите в Windows кнопку [Старт], а затем щелкните [Устройства и принтеры].



ПРИМЕЧАНИЕ

В Windows 8 выберите из чудо-кнопок рабочего стола [Параметры] и выберите [Панель управления], а затем [Устройства и принтеры].

- 2 Правой кнопкой мыши щелкните имя аппарата для использования в качестве драйвера факса, и выберите [Настройка печати] в открывшемся выпадающем меню.
- 3 Щелкните [Настройка приема факса] в окне [Настройка печати].

2 Настройте параметры.

- 1 Выберите [**Учет заданий**] во вкладке [**Аутентификация**].

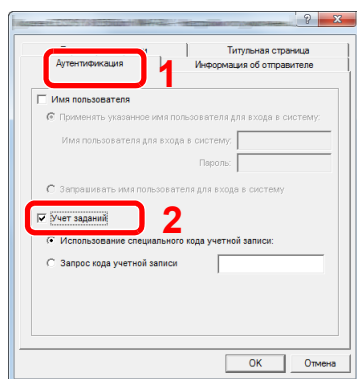

- 2 Настройте учет заданий.

[Использование специального кода учетной записи]: введите идентификатор учетной записи. Передача будет выполняться с помощью введенного идентификатора учетной записи.

[Запрос кода учетной записи]: при попытке передачи появится экран для ввода идентификатора учетной записи. Необходимо вводить идентификатор учетной записи при каждой попытке передачи.

- 3 Нажмите кнопку [**OK**].

Настройка учета заданий

Параметры по умолчанию

Задайте значения по умолчанию для учета заданий. Для настройки параметров выберите пункт в "Парам. по умолч." и нажмите его.

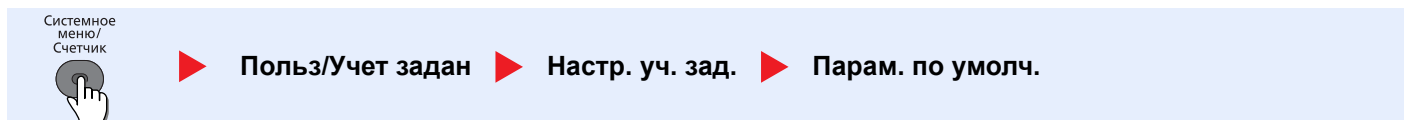

В таблице ниже приведено описание каждой функции.

Параметр	Описание
Примен. огран.	Здесь указывается, как аппарат ведет себя, когда счетчик достигает предела. В таблице ниже описываются принимаемые меры. Значение Немедленно: Когда счетчик достигает предела, задание останавливается. Последовательно: Печать/сканирование задания продолжается, но следующее задание будет отклонено. Только сигн трев: Выполнение задания продолжается, выводится сигнал оповещения.
Число копий	Можно выбрать, как будет отображаться подсчет использованных страниц для копирования и печати: либо общий подсчет, либо отдельно для копирования и для печати (отдельный). Данный выбор может повлиять на ограничение счетчика и способ подсчета. Подробнее см. Ограничение использования аппарата (стр. 9-29) и Печать отчета учета (стр. 9-39) . Значение: Всего, Отдельный
Предел счетчика	При добавлении новой учетной записи можно изменить ограничения по умолчанию, касающиеся количества использованных страниц. Можно задать любое число от 1 до 9 999 999. Функции, которые можно задать, зависят от того, выбрано ли [Отдельный] или [Всего] для [Число копий].
Для счетчика копий/распечаток выбрано [Отдельный]	
Огранич.копиров.	Задаёт ограничение по умолчанию на количество листов, используемых для копирования.
Огранич. принт.	Задаёт ограничение по умолчанию на количество листов, используемых для печати.
Огр.скан. (проч.)	Задаёт ограничение по умолчанию по количеству листов, используемых для сканирования (исключая копирование).
Огранич. факса*1	Задаёт ограничение по умолчанию по количеству листов, используемых для отправки факсов.
Для счетчика копий/распечаток выбрано [Всего]	
Огранич. принт.	Задаёт ограничение по умолчанию по общему количеству листов, используемых для копирования и печати.
Огр.скан. (проч.)	Задаёт ограничение по умолчанию по количеству листов, используемых для сканирования (исключая копирование).
Огранич. факса*1	Задаёт ограничение по умолчанию по количеству листов, используемых для отправки факсов.

*1 Только на изделиях с установленной функцией факса.

Подсчет количества напечатанных страниц

Данный счетчик подсчитывает количество напечатанных страниц. Счетчики подразделяются на "Учет всех заданий" и "Учет каждого задания". Новый подсчет можно запустить после сброса данных подсчета, сохраняемых в течение определенного периода времени.

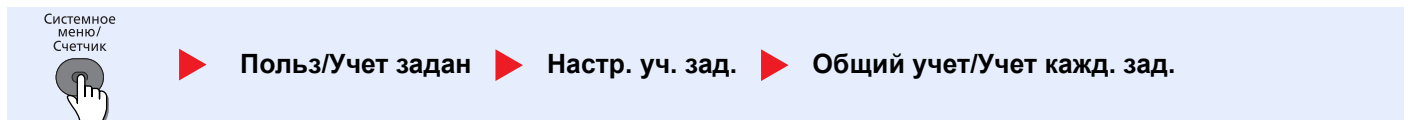

Общий учет

Данный счетчик подсчитывает количество страниц по всем учетным записям и позволяет одновременно сбросить подсчет для всех этих учетных записей.

Учет кажд. зад.

Данный счетчик подсчитывает количество страниц для каждой учетной записи и сбрасывает счетчики по учетной записи. Устанавливая флажок "Учет каждого задания", выберите учетную запись, для которой будет вестись подсчет.

Ниже приведены типы счетчиков.

Параметр	Описание
Напечат. стр.	Отображает количество скопированных и напечатанных страниц, а также общее количество использованных страниц. Также для проверки количества использованных страниц можно использовать параметры [Стр. пер. факсом] ^{*1} , [Двустор. стр.] и [Объедин. стр.].
Коп./печ. стр.	Отображает количество скопированных и напечатанных страниц, а также общее количество использованных страниц. Нажмите клавишу [▶] для просмотра следующего экрана. Для возврата к предыдущему экрану нажмите клавишу [◀].
Стр. пер. факсом	Отображает количество полученных страниц.
Всего печ. стр.	Отображает общее количество листов, используемых для копирования и печати.
Двустор. стр.	Отображает количество страниц, напечатанных в режиме [1-стор.], в режиме [2-стор.] и в обоих режимах вместе. Нажмите клавишу [▶] для просмотра следующего экрана. Для возврата к предыдущему экрану нажмите клавишу [◀].
Объедин. стр.	Отображает количество страниц, напечатанных в режиме [Нет] (без объединения), [2 в 1], [4 в 1] и всего страниц в обоих режимах. Нажмите клавишу [▶] для просмотра следующего экрана. Для возврата к предыдущему экрану нажмите клавишу [◀].
Отсканир. стр.	Отображает количество отсканированных страниц для функций копирования, факса и других функций, а также общее количество отсканированных страниц. Нажмите клавишу [▶] для просмотра следующего экрана. Для возврата к предыдущему экрану нажмите клавишу [◀].
Стр. пер. факсом	Отображает количество страниц, переданных факсом.
Время пер. факса	Отображает общее время передачи факсов.
Сброс счетчика	Сбрасывает счетчик. Нажмите [Да] на экране подтверждения.

*1 Только на изделиях с установленной функцией факса.

Для проверки других пунктов, нажмите клавишу [OK], чтобы вернуться к экрану на уровень выше.

Печать отчета учета

В качестве отчета по результатам учета может быть распечатано общее количество подсчитанных страниц по всем соответствующим учетным записям.

Имеются различные форматы отчетов, зависящие от того, как выполняется управление подсчетом для копировальной техники и принтеров.

Если для управления подсчетом копирования/печати выбрано [Отдельный]

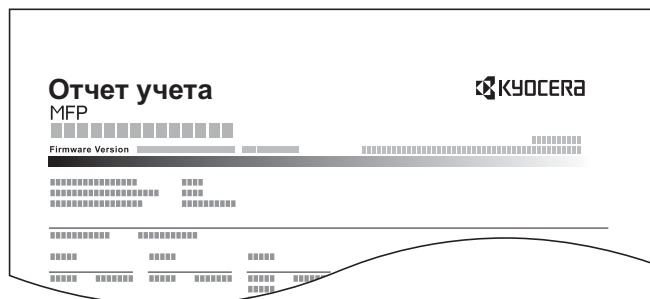

Для печати отчета по учету заданий см. процедуру ниже.

1 Откройте экран.

- 1 Нажмите клавишу [Системное меню/Счетчик].

Системное
меню/
Счетчик



- 2 С помощью клавиш [▲] и [▼] выберите [Польз/Учет задан] и нажмите клавишу [OK].

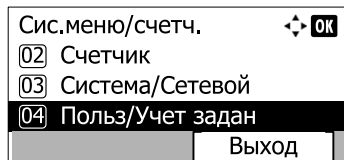

ПРИМЕЧАНИЕ

Если появляется экран ввода имени пользователя для входа в систему, следует ввести имя пользователя и пароль при входе, а затем нажать [Вход].

Используемые по умолчанию заводские значения имени пользователя и пароля для входа приведены ниже.

Имя польз. д/вх.	Пароль для входа
4000	4000

- 3 С помощью клавиш [▲] и [▼] выберите [Настр. уч. зад.] и нажмите клавишу [OK].

2 Печать отчета.

- 1 С помощью клавиш [▲] или [▼] выберите [Отчет учета] и нажмите клавишу [OK].

- 2 Нажмите [Да] на экране подтверждения.

Распечатывается отчет по учету.

Использование учета заданий

В данном разделе объясняются процедуры настройки учета заданий.

Вход в систему/выход из системы

Если включен учет заданий, при каждом использовании аппарата открывается экран ввода идентификатора учетной записи.

Для входа в систему и выхода из нее используйте описанную ниже процедуру.

Вход

- 1 На экране, показанном ниже, введите идентификатор учетной записи с помощью цифровых клавиш и нажмите клавишу **[OK]**.

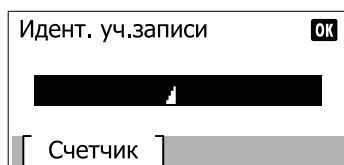

ПРИМЕЧАНИЕ

- Если был введен неправильный символ, нажмите клавишу **[Очистка]** и еще раз введите идентификатор учетной записи.
- Если введенный идентификатор учетной записи не совпадает с зарегистрированным, раздастся звуковой предупреждающий сигнал и попытка входа не удастся. Введите правильный идентификатор учетной записи.
- Нажав **[Счетчик]**, можно просмотреть количество напечатанных и отсканированных страниц.

- 2 Перейдите к оставшимся шагам.

Когда появится экран ввода имени пользователя и пароля при входе

Если включено управление регистрацией пользователей, появится экран ввода имени пользователя для входа и пароля. Для входа введите имя пользователя при входе и пароль. (См. [Добавление пользователя \(Список локальных пользователей\) на стр. 9-5.](#)) Если пользователь уже зарегистрировал информацию об учетной записи, ввод идентификатора учетной записи пропускается. (См. [Добавление пользователя \(Список локальных пользователей\) на стр. 9-5.](#))

Выход

По завершении всех операций нажмите клавишу **[Аутентификация/Выход]**, чтобы вернуться к экрану ввода идентификатора учетной записи.



Учет заданий на ПК

Если на компьютере открывается следующий экран ввода идентификатора учетной записи, введите присвоенный идентификатор учетной записи и нажмите кнопку [OK].

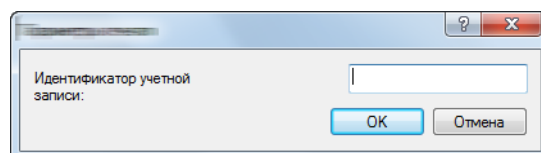

Неизвестный идентификатор задания

Определяет поведение при обработке заданий, отправленных неизвестными или неуказанными именами пользователей для входа или идентификаторами пользователей. Если реквизиты пользователя сочтены недействительными, а учет заданий считается действительным, выполните процедуру для неизвестного идентификатора учетной записи.

Ниже приведены настройки.

Параметр	Описание
Разрешить	Разрешается печать задания.
Отклонить	Задание отклоняется (не печатается).

1 Откройте экран.

- 1 Нажмите клавишу [Системное меню/Счетчик].

Системное
меню/
Счетчик



- 2 С помощью клавиш [▲] и [▼] выберите [Польз/Учет задан] и нажмите клавишу [OK].

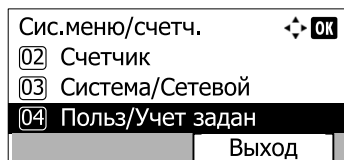

ПРИМЕЧАНИЕ

Если появляется экран ввода имени пользователя для входа в систему, следует ввести имя пользователя и пароль при входе, а затем нажать [Вход].

Используемые по умолчанию заводские значения имени пользователя и пароля для входа приведены ниже.

Имя польз. д/вх.	Пароль для входа
4000	4000

2 Настройте параметры.

- 1 С помощью клавиш [▲] и [▼] выберите [Неизв. ид. задан.] и нажмите клавишу [OK].
- 2 С помощью клавиш [▲] и [▼] выберите [Разрешить] или [Отклонить] и нажмите клавишу [OK].

10 Устранение неисправностей

В этой главе рассматриваются следующие темы.

Регулярное обслуживание	10-2
Очистка	10-2
Замена контейнера с тонером	10-5
Замена бункера для отработанного тонера	10-8
Устранение неисправностей	10-10
Устранение сбоев в работе	10-10
Реагирование на сообщения	10-16
Устранение замятия бумаги	10-27

Регулярное обслуживание

Очистка

Для обеспечения оптимального качества печати следует регулярно проводить очистку аппарата.



ВНИМАНИЕ

В целях безопасности перед очисткой аппарата всегда вынимайте вилку шнура питания из розетки.

Стекло оригинала

Протрите внутреннюю сторону автоподатчика оригиналов и стекло оригинала мягкой тканью, смоченной спиртом или слабым моющим средством.

ВАЖНО

Не применяйте разбавители или другие органические растворители.

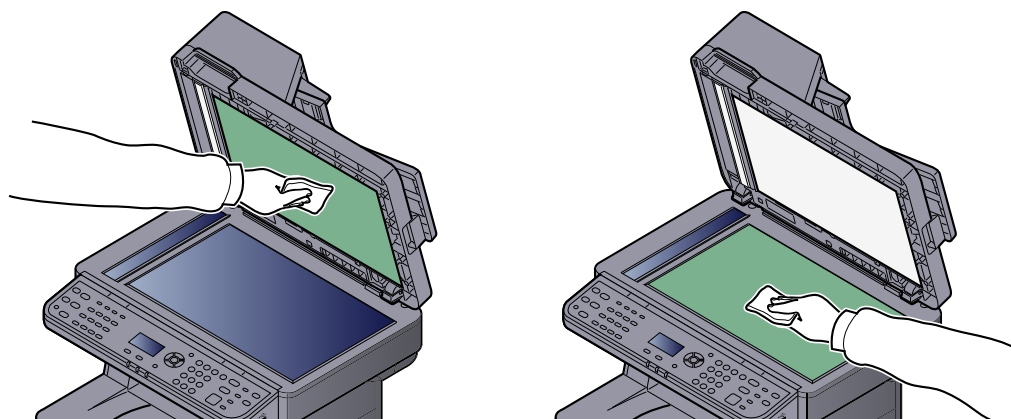

Щелевое стекло

При использовании автоподатчика оригиналов выполняйте очистку щелевого стекла и направляющей считывания с помощью сухой ткани для очистки.

ВАЖНО

Не используйте для очистки воду, мыло или растворители.



ПРИМЕЧАНИЕ

Наличие загрязнений на щелевом стекле или направляющей считывания может привести к появлению черных полос на готовом документе.

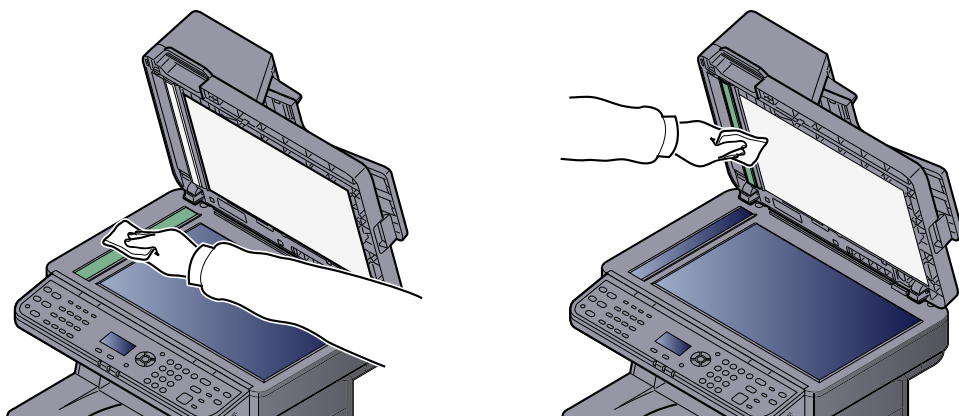

Регистрационный валик

1

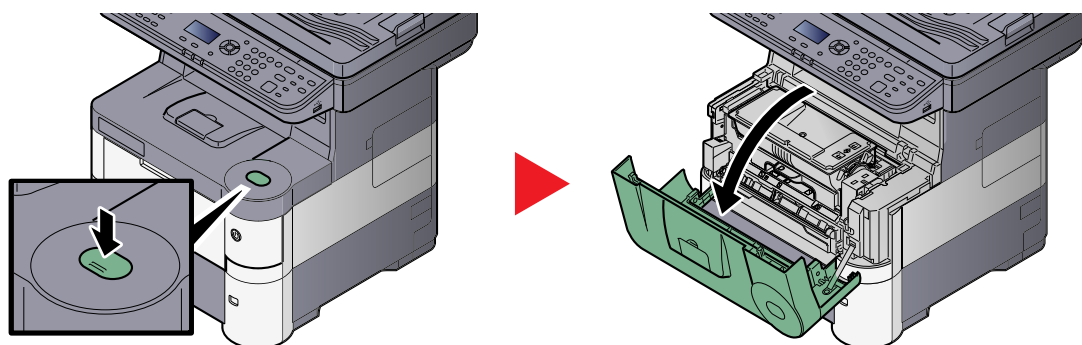

2

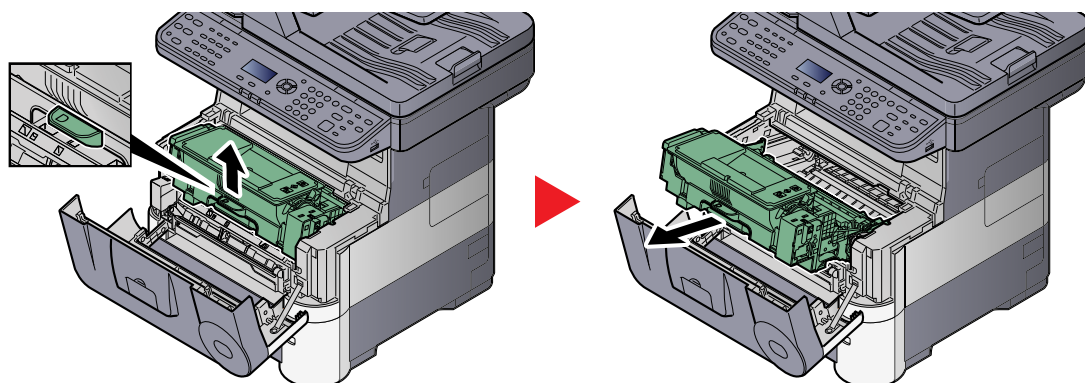

3

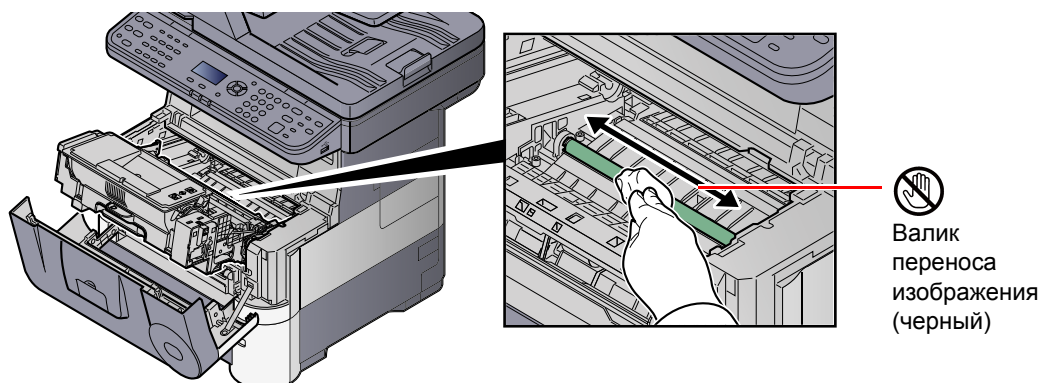

✓ **ВАЖНО**

Будьте осторожны, во время чистки не дотрагивайтесь к черному валу переноса изображения или коричневой ленте переноса, т. к. это может неблагоприятно влиять на качество печати.

4

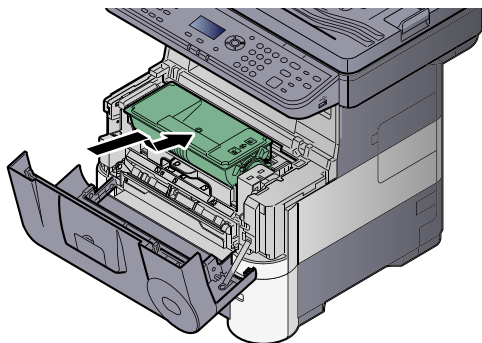

5

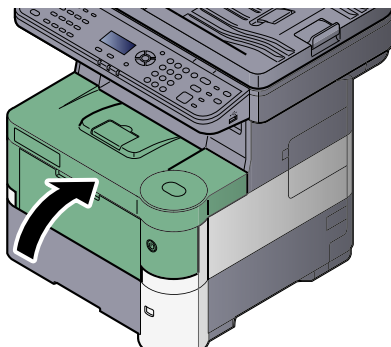

Вентиляционные отверстия

Тканью без ворса очистите вентиляционные отверстия от пыли и грязи.

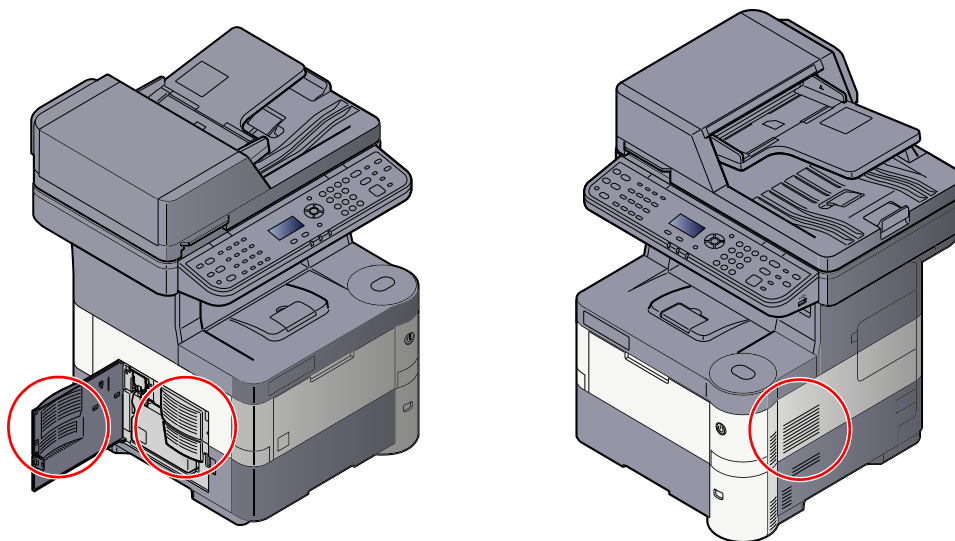

Замена контейнера с тонером

Если тонер заканчивается, то на дисплее сообщений появляется надпись [Мало тонера. (Зам., когда законч.)]. Необходимо иметь в наличии новый контейнер с тонером для замены.

Когда на дисплее сообщений отобразится [Добавьте тонер.], замените тонер.

ПРИМЕЧАНИЕ

- Обязательно используйте оригинальный контейнер с тонером. Использование неоригинального контейнера с тонером может стать причиной дефектов изображения и отказа аппарата.
- На чипе памяти контейнера с тонером данного аппарата сохраняется информация, необходимая для повышения удобства в эксплуатации аппарата, работы системы утилизации использованных контейнеров с тонером, а также перспективных разработок новых изделий. Информация, сохраняемая на чипе, является анонимной. Она предназначена для вышеперечисленных целей и не содержит данных, позволяющих идентифицировать пользователя.

ВНИМАНИЕ

Не пытайтесь поджечь детали, содержащие тонер. Искры от пламени могут стать причиной ожогов.

1

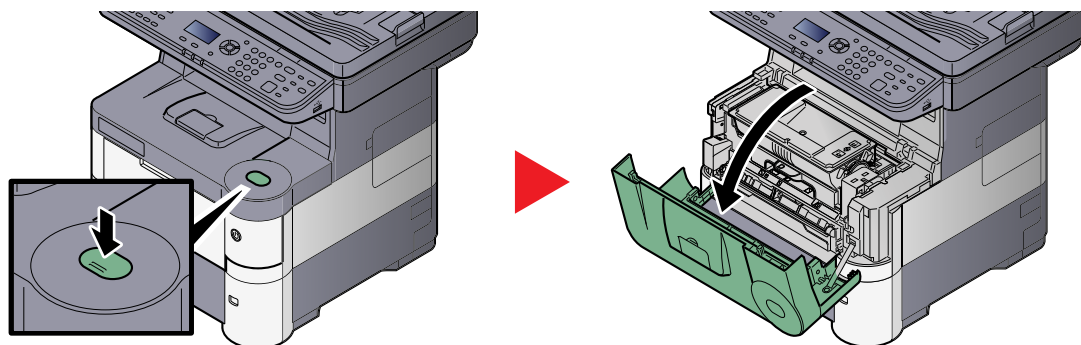

2

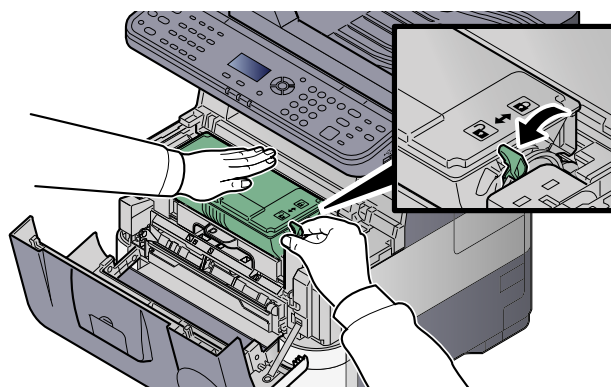

3

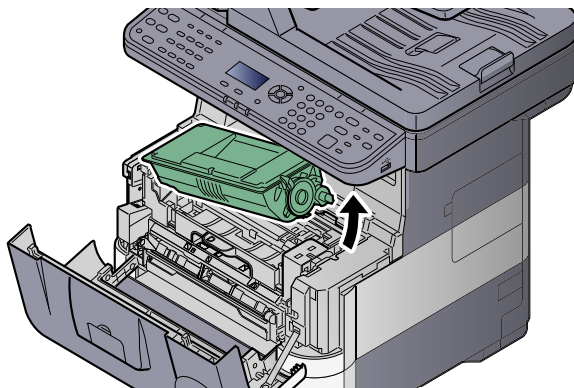

ПРИМЕЧАНИЕ

При изъятии контейнера с тонером из аппарата сначала следует приподнять контейнер с правой стороны.

4

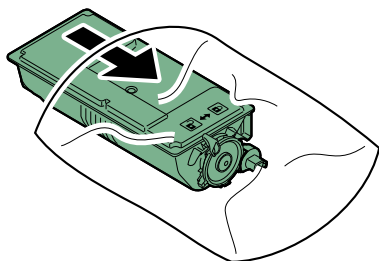

5

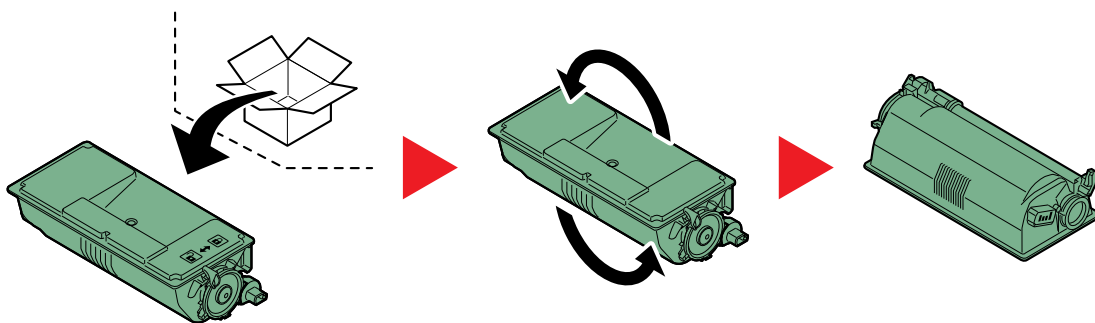

ВАЖНО

Ни в коем случае не касайтесь контейнера в указанных ниже местах.

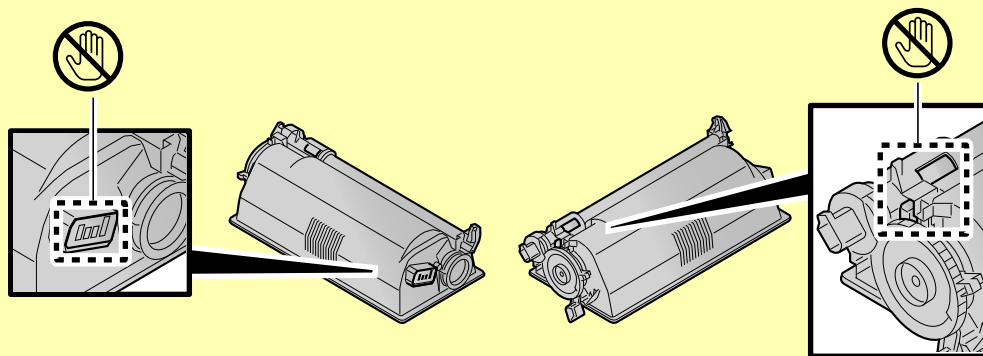

6

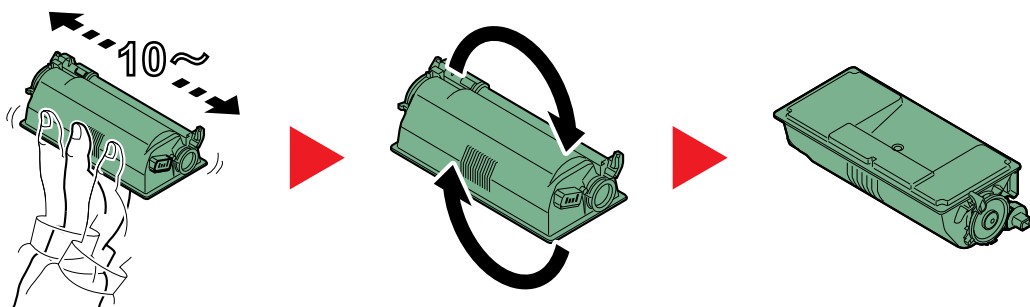

7

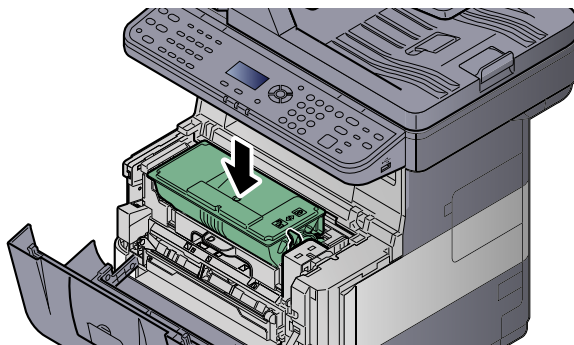

8

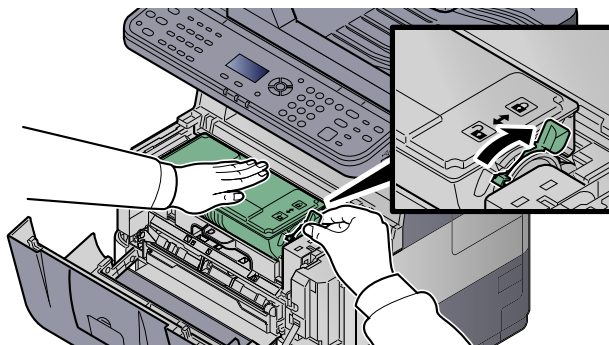

9

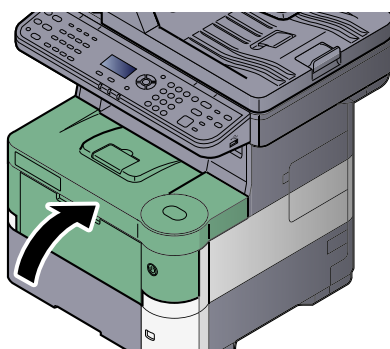

ПРИМЕЧАНИЕ

- Если передняя крышка не закрывается, проверьте правильность установки нового контейнера с тонером (на шаге 7).
- Сдайте использованный контейнер с тонером и контейнер для отработанного тонера по месту приобретения аппарата или в службу поддержки. Переработка или утилизация использованных контейнеров с тонером и контейнеров для отработанного тонера производится в соответствии с установленными нормами.

Замена бункера для отработанного тонера

Когда на экране сообщений появится сообщение [Контейнер для отработанного тонера полон.], необходимо немедленно заменить бункер отработанного тонера.



ВНИМАНИЕ

Не пытайтесь поджечь детали, содержащие тонер. Искры от пламени могут стать причиной ожогов.

1

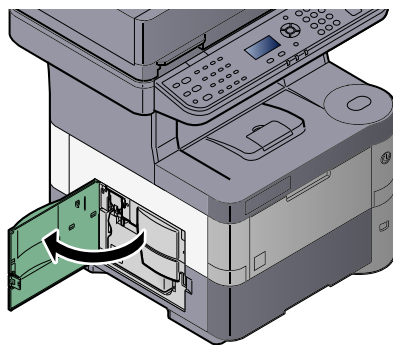

2

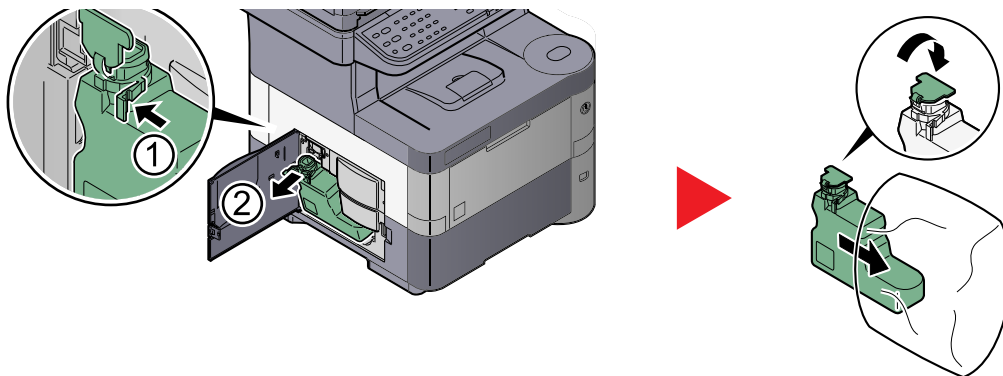

3

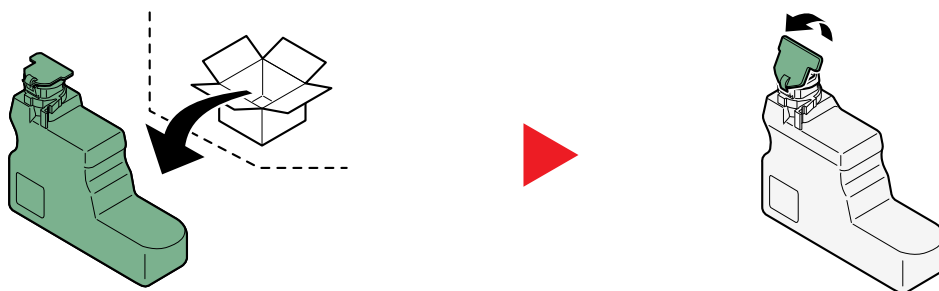

4

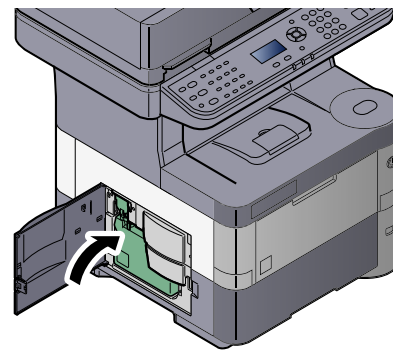
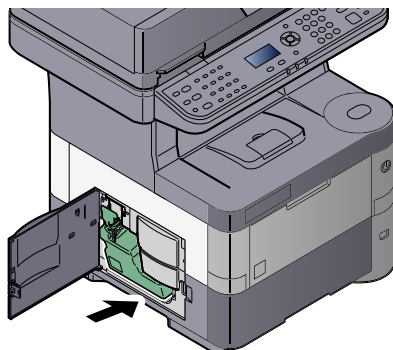

5

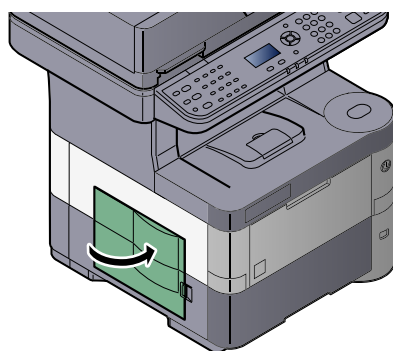

ПРИМЕЧАНИЕ

Сдайте использованный контейнер с тонером и контейнер для отработанного тонера по месту приобретения аппарата или в службу поддержки. Переработка или утилизация использованных контейнеров с тонером и контейнеров для отработанного тонера производится в соответствии с установленными нормами.

Устранение неисправностей

Устранение сбоев в работе

Ниже в таблице приводятся общие инструкции по устранению неисправностей.





При возникновении какой-либо неполадки аппарата прочитайте контрольные вопросы и выполните процедуры, которые приводятся на указанных страницах. Если устранить неисправность не удастся, обратитесь к представителю сервисной службы.



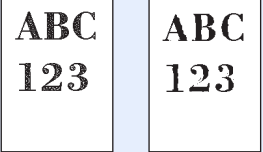

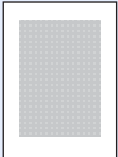
ПРИМЕЧАНИЕ

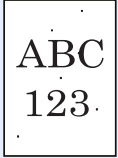
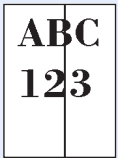

При общении с нами понадобится серийный номер. Чтобы проверить серийный номер, см. [Проверка серийного номера оборудования на стр. 5-5](#).

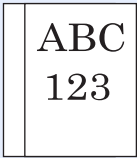
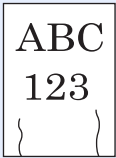
Проблема	Контрольные вопросы	Меры по устранению	Страница для справки
На экране не происходит никаких изменений при включении аппарата с помощью выключателя питания.	Проверьте шнур питания.	Надежно и плотно подключите оба конца шнура питания.	стр. 2-7
При нажатии клавиши [Старт] копирование не начинается.	Отображается ли на экране какое-либо сообщение?	Определите, как следует отреагировать на сообщение, и выполните соответствующие действия.	стр. 10-16
	Не включен ли на аппарате режим ожидания?	Нажмите любую клавишу для вывода аппарата из режима ожидания.	стр. 2-20
В выходном лотке чистые листы. 	Правильно ли загружены оригиналы?	На стекле оригинал необходимо размещать по меткам размера, лицевой стороной вниз.	стр. 5-2
	—	При использовании автоподатчика оригиналов загружайте оригиналы стороной для копирования вверх.	стр. 5-3
	—	Проверьте настройки прикладного программного обеспечения.	—
Слишком светлые распечатки. 	Бумага влажная?	Замените бумагу на новую.	стр. 3-5
	Изменили ли вы настройку плотности?	Выберите соответствующий уровень плотности.	стр. 6-10 стр. 8-39
	Равномерно ли распределен тонер в контейнере?	Встряхните контейнер с тонером из стороны в сторону несколько раз.	стр. 10-5
	Включен ли режим EcoPrint?	Отключите режим [EcoPrint].	стр. 6-11
	—	Нажмите клавишу [Системное меню/Счетчик], далее нажмите [Настройка/обслуж], [Настр. сервиса], [Очистка барабана], а затем нажмите [Да].	—
	—	Убедитесь, что настройка типа бумаги соответствует используемой бумаге.	стр. 8-20

Проблема	Контрольные вопросы	Меры по устранению	Страница для справки
<p>Слишком темные распечатки, хотя фон отсканированного оригинала белый.</p> 	Изменили ли вы настройку плотности?	Выберите соответствующий уровень плотности.	стр. 6-10 стр. 8-39
<p>На копиях виден муаровый узор (точки не распределены равномерно, а объединены в группы).</p> 	Не использовался ли в качестве оригинала фотоотпечаток?	Установите для исходного изображения значение [Фото].	стр. 6-10
<p>Тексты печатаются нечетко.</p> 	Выбрано ли подходящее качество изображения для оригинала?	Выберите подходящее качество изображения.	стр. 6-10
<p>При сканировании оригинала на белом фоне появляются черные или цветные точки.</p> 	Внутренняя сторона автоподатчика оригиналов или стекла оригинала загрязнена?	Очистите внутреннюю сторону автоподатчика оригиналов или стекла оригинала.	стр. 10-2
<p>На распечатках вертикальные линии.</p> 	Нет ли грязи на щелевом стекле?	Очистите щелевое стекло.	стр. 10-2
<p>Распечатки размыты.</p> 	Аппарат используется в условиях высокой влажности или резких изменений влажности или температуры?	Используйте в условиях с надлежащей влажностью.	—
	—	Нажмите клавишу [Системное меню/Счетчик], далее нажмите [Настройка/обслуж], [Настр. сервиса], [Очистка барабана], а затем нажмите [Да].	—

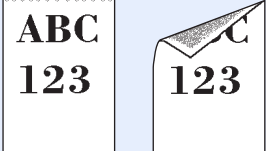
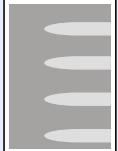
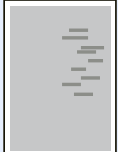
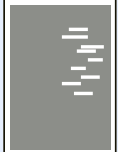
Проблема	Контрольные вопросы	Меры по устранению	Страница для справки
Изображения перекошены. 	Правильно ли загружены оригиналы?	При загрузке оригиналов на стекло оригиналов выровняйте их по линейкам размеров.	стр. 5-2
		Перед загрузкой оригиналов в автоподатчик следует тщательно выровнять направляющие ширины.	стр. 5-3
	Правильно ли загружена бумага?	Проверьте положение направляющих ширины бумаги.	стр. 3-7 стр. 3-12
Частое замятие бумаги.	Правильно ли загружена бумага?	Загрузите бумагу надлежащим образом.	стр. 3-7 стр. 3-12
	Относится ли используемая бумага к поддерживаемым типам? В хорошем ли она состоянии?	Извлеките бумагу, переверните и снова загрузите ее в аппарат.	стр. 3-7
	Деформирована ли бумага?	Замените бумагу на новую.	стр. 3-7
	Нет ли в аппарате обрывков бумаги или застрявших листов?	Выньте застрявшую бумагу.	стр. 10-27
2 листа или больше накладываются на выходе. (подача нескольких листов) 	—	Загрузите бумагу надлежащим образом.	стр. 3-7 стр. 3-12
Распечатки сморщены. 	Правильно ли загружена бумага?	Загрузите бумагу надлежащим образом.	стр. 3-7 стр. 3-12
	Бумага влажная?	Замените бумагу на новую.	стр. 3-7
Распечатки скручены. 	Бумага влажная?	Замените бумагу на новую.	стр. 3-7
Печать невозможна.	Подключен ли аппарат к электросети?	Вставьте вилку шнура питания в сетевую розетку.	—
	Включен ли аппарат?	Включите аппарат с помощью выключателя питания.	стр. 2-8
	Подключены ли кабель принтера и сетевой кабель?	Надежно подсоедините кабель принтера и сетевой кабель правильного типа.	стр. 2-6
	Не был ли аппарат включен перед подсоединением кабеля принтера?	Подсоедините кабель принтера, затем включите аппарат.	—
	Задание печати приостановлено?	Возобновите печать.	стр. 7-4

Проблема	Контрольные вопросы	Меры по устранению	Страница для справки
Печать с модуля памяти USB не выполняется. Модуль памяти USB не распознается.	Не заблокирован ли хост USB? —	Выберите [Разблокировать] в настройках хоста USB. Убедитесь, что модуль памяти USB надежно вставлен в аппарат.	стр. 8-16 —
Загрязнение верхнего края или обратной стороны бумаги. 	Нет ли загрязнений внутренних деталей аппарата?	Очистите внутренние детали аппарата.	стр. 10-3
Часть изображения периодически становится бледной или с белыми полосами. 	—	Нажмите клавишу [Системное меню/Счетчик], далее нажмите [Настройка/обслуж], [Настр. сервиса], [МС], а затем уменьшите значение регулировки. Уменьшайте значение регулировки на 1 уровень за раз относительно текущего значения. Если не будет улучшения после уменьшения значения на 1 уровень, уменьшите еще на 1 уровень. Если все равно нет улучшения, восстановите исходное значение.	—
На изображении появляются беспорядочные горизонтальные линии. 	—	Нажмите клавишу [Системное меню/Счетчик], далее нажмите [Настройка/обслуж], [Настр. сервиса], [МС], а затем уменьшите значение регулировки. Уменьшайте значение регулировки на 1 уровень за раз относительно текущего значения. Если не будет улучшения после уменьшения значения на 1 уровень, уменьшите еще на 1 уровень. Если все равно нет улучшения, восстановите исходное значение.	—
На высоте 1500 м или выше на изображении появляются беспорядочные горизонтальные белые линии. 	—	Нажмите клавишу [Системное меню/Счетчик], далее нажмите [Настройка/обслуж], [Настр. сервиса], [Altitude Adj.], а затем выберите [High 1]. Если улучшение не наблюдается, измените значение на [High 2].	—

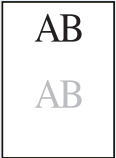
Проблема	Контрольные вопросы	Меры по устранению	Страница для справки
<p>На высоте 1500 м или выше на изображении появляются точки.</p> 	—	<p>Нажмите клавишу [Системное меню/Счетчик], далее нажмите [Настройка/обслуж], [Настр. сервиса], [Altitude Adj.], а затем выберите [High 1]. Если улучшение не наблюдается, измените значение на [High 2].</p>	—
<p>На лицевой странице листа проступает напечатанное на обороте.</p> 	—	<p>Установите [Вкл.] для [Предотвращ. проступания].</p>	<p>стр. 6-13 стр. 8-29</p>
<p>Имеется светлый отпечаток предыдущего изображения.</p> 	—	<p>Нажмите клавишу [Системное меню/Счетчик], далее нажмите [Настройка/обслуж], [Настр. сервиса], [МС], а затем увеличьте значение регулировки. Увеличивайте значение регулировки на 1 уровень за раз относительно текущего значения. Если не будет улучшения после увеличения значения на 1 уровень, увеличьте на 1 уровень снова. Если все равно нет улучшения, восстановите исходное значение.</p>	—

Проблема	Контрольные вопросы	Меры по устранению	Страница для справки
Невозможно выполнить отправку по SMB.	Подключен ли сетевой кабель?	Надежно подсоедините подходящий сетевой кабель.	стр. 2-6
	Правильно ли заданы сетевые настройки для оборудования?	Правильно задайте настройки TCP/IP.	стр. 8-9
	Правильно ли заданы настройки общего доступа к папке?	Проверьте настройки общего доступа и прав доступа в свойствах папки.	—
	Установлено ли [Вкл.] для протокола SMB?	Установите [Вкл.] для протокола SMB.	стр. 5-20
	Правильно ли задано [Имя хоста]? *1	Проверьте имя компьютера, на который передаются данные.	стр. 3-20
	Правильно ли задан [Путь]?	Проверьте общее имя для общей папки.	стр. 3-20
	Правильно ли задано [Имя пользователя при входе]? *1 *2	Проверьте правильность имени домена и имени пользователя.	стр. 3-20
	Используется ли одинаковое имя домена для [Имя хоста] и [Имя пользователя при входе]?	Удалите имя домена и обратную косую черту ("\") из [Имя пользователя при входе].	стр. 3-20
	Правильно ли введен [Пароль при входе]?	Проверьте правильность пароля при входе.	стр. 3-20
	Правильно ли выполнена настройка брандмауэра Windows?	Правильно настройте исключения брандмауэра Windows.	стр. 3-26
	Различаются ли настройки времени для оборудования, доменного сервера и компьютера адресата для передачи данных?	Синхронизируйте настройки времени на оборудовании, доменном сервере и компьютере адресата для передачи данных.	—
	На экране отображается "Ошибка передачи"?	См. Устранение ошибки передачи .	стр. 10-25
Не удается передать по электронной почте.	Не установлен ли предельный размер исходящих писем на SMTP-сервере машины?	Проверьте предельное значение «Предела размера сообщения эл. почты» меню [Электронная почта], установленное в Command Center RX, и измените при необходимости.	стр. 2-48

*1 Можно также ввести полное имя компьютера в качестве имени хоста (например, pc001.abcdnet.com).

*2 Можно также вводить имена пользователей для входа в систему в следующих форматах:
имя домена/имя пользователя (например, abcdnet/james.smith);
имя пользователя@имя домена (например, james.smith@abcdnet).

Реагирование на сообщения

Если с аппаратом произошла проблема, откроется следующий экран с уведомлением.

- Индикатор [Внимание] на панели управления горит или мигает.
- На дисплее сообщений панели управления аппарата появилось сообщение об ошибке.

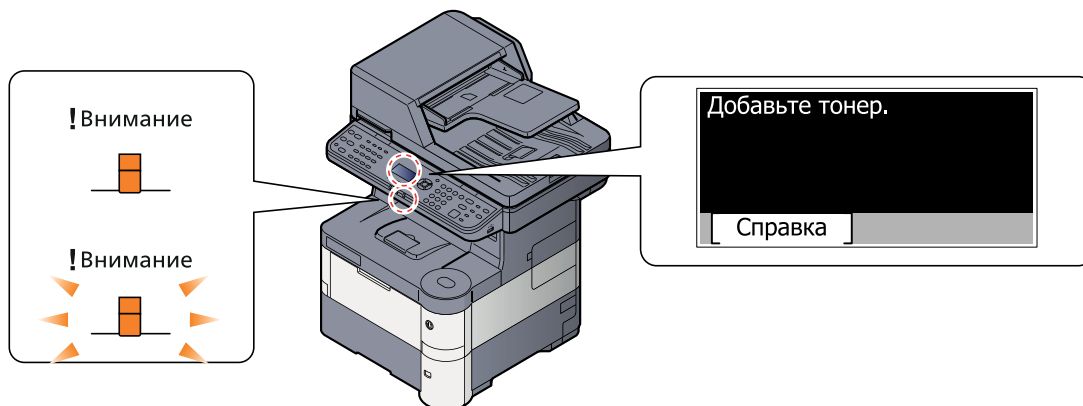

ПРИМЕЧАНИЕ

При общении с нами понадобится серийный номер. Чтобы проверить серийный номер, см. [Проверка серийного номера оборудования на стр. 5-5](#).

В

Сообщение	Контрольные вопросы	Меры по устранению	Страница для справки
Вы не можете использовать данный контейнер. Задание отменено.	—	Вы не можете использовать указанный контейнер. Задание отменено. Нажмите клавишу [OK].	—

Д

Сообщение	Контрольные вопросы	Меры по устранению	Страница для справки
Данная учетная запись заблокирована. Свяжитесь с администратором Задание отменено.	—	Свяжитесь с администратором. Задание отменено. Нажмите клавишу [OK].	—
Добавьте тонер.	Закончился тонер.	Замените контейнер с тонером.	стр. 10-5

Сообщение	Контрольные вопросы	Меры по устранению	Страница для справки
<p>Дуплекс. печ. невозм. на этой бумаге.</p> <p>↑↓ (отображается попеременно)</p> <p>Нажм. ОК для продолж. используя кассету #.</p>	Возможна ли печать на бумаге выбранного формата/типа?	Для выбора доступной бумаги выберите [Бумага]. Нажмите клавишу [ОК] для выполнения печати без использования функции двусторонней печати.	стр. 6-17
<p>Дуплекс. печ. невозм. на этой бумаге.</p> <p>↑↓ (отображается попеременно)</p> <p>Нажм. ОК для продолж. используя ун. лоток.</p>			стр. 6-17

3

Сообщение	Контрольные вопросы	Меры по устранению	Страница для справки
<p>Загрузите бумагу в кассету #.</p> <p>↑↓ (отображается попеременно)</p> <p>Нажм. ОК для продолж. используя кассету #.</p>	Не закончилась ли бумага в указанной кассете?	<p>Загрузите бумагу.</p> <p>Для выбора другого устройства подачи выберите [Бумага]. Для печати на бумаге из устройства подачи, выбранного на данный момент, нажмите клавишу [ОК].</p>	стр. 3-7
<p>Загрузите бумагу в универсальный лоток.</p> <p>↑↓ (отображается попеременно)</p> <p>Нажм. ОК для продолж. используя ун. лоток.</p>	Загружена ли бумага выбранного формата в универсальный лоток?	<p>Загрузите бумагу.</p> <p>Для выбора другого устройства подачи выберите [Бумага]. Для печати на бумаге из устройства подачи, выбранного на данный момент, нажмите клавишу [ОК].</p>	стр. 3-11
<p>Загрузите бумагу в кассету #.</p> <p>↑↓ (отображается попеременно)</p> <p>Установите выбранный формат бумаги и нажмите [ОК].</p>	Не закончилась ли бумага в указанной кассете?	<p>Загрузите бумагу.</p> <p>Для выбора другого устройства подачи выберите [Бумага].</p>	стр. 3-7
<p>Загрузите бумагу в универсальный лоток.</p> <p>↑↓ (отображается попеременно)</p> <p>Установите выбранный формат бумаги и нажмите [ОК].</p>	Загружена ли бумага выбранного формата в универсальный лоток?	<p>Загрузите бумагу.</p> <p>Для выбора другого устройства подачи выберите [Бумага].</p>	стр. 3-11
Закройте автоподатчик оригиналов.	Открыт ли автоподатчик оригиналов?	Закройте автоподатчик оригиналов.	—
Закройте левую крышку.	Открыта ли какая-либо крышка?	Закройте крышку, обозначенную на экране.	—
Закройте зад. крышку.			
Закройте верхнюю крышку.			

Сообщение	Контрольные вопросы	Меры по устранению	Страница для справки
Замятие бумаги в унив. лотке	—	При замятии бумаги работа аппарата останавливается и на экране отображается соответствующее сообщение с указанием компонента/узла, в котором произошло замятие. Не отключайте аппарат; устраните замятие согласно указаниям.	стр. 10-27
Замятие бумаги в кассете #.			
Бумага замята в обработчике документ.			
Замятие бумаги в устр двустор. печ.			
Бумага застряла в принтере.			
Замята бумага под задней крышкой.			

И

Сообщение	Контрольные вопросы	Меры по устранению	Страница для справки
Извлеките оригиналы из автоподат. ориг.	Загружены ли оригиналы в автоподатчик оригиналов?	Извлеките оригиналы из автоподатчика оригиналов.	—
Исп. данную функцию невозможно. >> Передача факса	—	Задание отменено, поскольку его выполнение ограничено функцией авторизации пользователя или учета заданий. Нажмите клавишу [OK] .	—
Исп. данную функцию невозможно. >> Печать			
Исп. данную функцию невозможно. >> Передать			

К

Сообщение	Контрольные вопросы	Меры по устранению	Страница для справки
Контейнер для отработанного тонера полон.	Бункер для отработанного тонера заполнен?	Замените бункер отработанного тонера.	стр. 10-8
Контейнер для отработанного тонера установлен неверно.	—	Бункер для отработанного тонера установлен неправильно. Установите его должным образом.	стр. 10-8

Л

Сообщение	Контрольные вопросы	Меры по устранению	Страница для справки
Лоток аппарата заполнен бумагой. Извлеките бумагу.	—	Выньте бумагу с внутреннего лотка.	—

М

Сообщение	Контрольные вопросы	Меры по устранению	Страница для справки
Максимальное кол-во сканированных страниц Задание отменено.	Превышен ли предел сканирования?	Дальнейшее сканирование невозможно. Задание отменено. Нажмите клавишу [OK].	—
Мало тонера. (Зам., когда законч.)	—	Скоро понадобится заменить контейнер с тонером. Получите новый контейнер с тонером.	—

Н

Сообщение	Контрольные вопросы	Меры по устранению	Страница для справки
Не удалось сохранить данные удерживаемого задания. Задание отменено.	—	Задание отменено. Нажмите клавишу [OK].	—
Неверное имя пользователя или пароль для входа в систему. Задание отменено.*1	—	Указано неверное имя пользователя или пароль для входа в систему при внешней обработке задания. Задание отменено. Нажмите клавишу [OK].	—
Неверный ид. уч. зап. Задание отменено.*1	—	Указан неверный идентификатор учетной записи при внешней обработке задания. Задание отменено. Нажмите клавишу [OK].	—
Неверный пароль ящика факсов. Задание отменено.	—	Указан неверный пароль ящика факсов при внешней обработке задания. Задание отменено. Нажмите клавишу [OK].	—
Невозможно подключиться к серверу. Проверьте сеть. Задание отменено.	—	Проверьте состояние подключения к серверу.	—
Невозможно установить соединение с сервером аутентификации. Проверьте имя домена.	—	Проверьте имя домена.	стр. 9-2

Сообщение	Контрольные вопросы	Меры по устранению	Страница для справки
Невозможно установить соединение с сервером аутентификации. Проверьте имя хоста.	—	Проверьте имя хоста.	стр. 8-12
Невозможно установить соединение с сервером аутентификации. Проверьте соединение.	—	Проверьте состояние подключения к серверу.	—
Невозможно установить соединение с сервером аутентификации. Синхронизируйте факс. *1	—	Синхронизируйте настройки времени аппарата с настройками времени сервера.	стр. 2-11
Недостаточно памяти. Невозможно начать выполнение задания.	—	Невозможно начать выполнение задания. Повторите попытку позже.	—
Неисправность аппарата. Вызовите сервисный персонал.	—	В аппарате произошла ошибка. Обратите внимание на код ошибки, отображаемый в дисплее сообщений, и свяжитесь с представителем сервисной службы.	—
Неоригинальный картридж с тонером. Нажмите [Справка].	Установлен ли фирменный контейнер с тонером?	Производитель не несет ответственности за повреждения, вызванные использованием неоригинального тонера. Мы рекомендуем использовать исключительно оригинальные контейнеры с тонером. Если нужно использовать установленный в настоящее время контейнер с тонером, нажмите одновременно и удерживайте клавиши [OK] и [Стоп] в течение не менее 3 с.	—
Нет подачи бумаги. Уст. кассету #.	—	Подача бумаги невозможна. Установите кассету, указанную на экране.	—
Нужно очистить щелевое стекло автоподатчика.	—	Протрите щелевое стекло сухой тканью.	стр. 10-2

*1 Если для "Автом. удал. ошибки" установлено [Вкл.], печать возобновляется автоматически через заданный промежуток времени. Подробную информацию об автоматическом удалении ошибок см. в разделе [Авт. удал. ошиб. на стр. 8-28](#).

O

Сообщение	Контрольные вопросы	Меры по устранению	Страница для справки
Ограничено учетом заданий. Задание отменено.	—	Задание отменено, поскольку его выполнение ограничено функцией учета заданий. Нажмите клавишу [ОК].	—
Ошибка KPD.L. Задание отменено. *1	—	Ошибка PostScript. Задание отменено. Нажмите клавишу [ОК].	—
Ошибка SSD. Задание отменено.	—	<p>Произошла ошибка работы с диском SSD. Задание отменено. Нажмите [Конец].</p> <p>Далее приведены возможные коды ошибок и их описания.</p> <p>01: Превышен объем данных, которые могут быть записаны за один прием. Включите/выключите питание. Если ошибка не устранена, следует разделить файл на несколько файлов меньшего размера. Если ошибка возникает после разделения файла, то существует вероятность повреждения указанного файла. Удалите файл.</p> <p>04: Недостаточно места на диске SSD для завершения данной операции. Переместите данные или удалите ненужные данные.</p>	—
Ошибка диска RAM. Нажмите [ОК].	—	<p>Произошла ошибка на диске RAM. Задание отменено. Нажмите клавишу [ОК].</p> <p>Далее приведены возможные коды ошибок и их описания.</p> <p>04: Недостаточно места на диске RAM. Если установлен дополнительный диск RAM, увеличьте размер диска RAM, изменив параметр "Настр. диска RAM" в системном меню.</p> <p> ПРИМЕЧАНИЕ</p> <p>Диапазон размеров диска RAM можно увеличить, выбрав [Приор. принтера] для "Дополн. память".</p>	стр. 8-31 стр. 8-32
Ошибка карты памяти. Задание отменено.	—	<p>Ошибка карты памяти. Задание отменено. Нажмите [Конец].</p> <p>04: Недостаточно места на карте памяти для завершения данной операции. Переместите данные или удалите ненужные данные.</p>	—

Сообщение	Контрольные вопросы	Меры по устранению	Страница для справки
Ошибка памяти USB. Задание отменено.	Запись на съемный модуль памяти запрещена?	Произошла ошибка в съемном модуле памяти. Задание остановлено. Нажмите клавишу [OK] . Далее приведены возможные коды ошибок и их описания. 01: Подсоедините съемный модуль памяти, на который возможна запись.	—
	—	Произошла ошибка в съемном модуле памяти. Задание остановлено. Нажмите [Конец] . Далее приведены возможные коды ошибок и их описания. 01: Превышен объем данных, которые могут быть записаны за один прием. Включите/выключите питание. Если ошибка снова возникает, значит, съемная память несовместима с данным аппаратом. Используемый съемный модуль памяти должен быть предварительно отформатирован на данном аппарате. Если съемный модуль памяти невозможно отформатировать, значит, он поврежден. Подсоедините съемный модуль памяти, совместимый с данным аппаратом.	—
Ошибка передачи.*¹	—	Ошибка во время передачи. Задание отменено. Нажмите клавишу [OK] . Код ошибки и меры по устранению указаны в Устранение ошибки передачи .	стр. 10-25
Ошибка счета.	—	Сбой при определении учетной записи задания во время внешней обработки задания. Задание отменено. Нажмите клавишу [OK] .	—

*1 Если для "Автом. удал. ошибки" установлено [Вкл.], печать возобновляется автоматически через заданный промежуток времени. Подробную информацию об автоматическом удалении ошибок см. в разделе [Авт. удал. ошиб. на стр. 8-28](#).

П

Сообщение	Контрольные вопросы	Меры по устранению	Страница для справки
Память заполнена. Задание отменено.	—	Выполнение процедуры невозможно из-за нехватки памяти. Если доступна только кнопка [Конец], нажмите [Конец]. Задание отменено.	—
Память заполнена. Нельзя заверш. обраб. задания печати.* ¹	—	Невозможно продолжить выполнение задания из-за отсутствия свободной памяти. Измените разрешение печати с Быстр1200 до 600 т/д. См. Printer Driver User Guide .	—
Память сканера переполнена. Задание будет отменено.* ¹	—	Дальнейшее сканирование невозможно из-за нехватки памяти сканера. Задание отменено. Нажмите клавишу [OK] .	—
Перезагрузка печати. Задание приостановл.	—	Предупреждение. Недостаточно памяти принтера. Задание приостановлено. Чтобы возобновить выполнение задания, нажмите [Продолжить].	—
Печать нескольких копий запрещена.	—	Доступна только одна копия. Для продолжения печати нажмите [Продолжить]. Для отмены задания нажмите [Отмена].	—
Превышен предел ящика. Задание отменено.* ¹	Отображается ли на экране [OK]?	Указанный ящик полон, свободное место для хранения отсутствует; задание отменено. Нажмите клавишу [OK] . Повторите попытку после вывода на печать или удаления данных из ящика.	—
Превышено ограничение учета заданий. Задание отменено.	Превышено ли допустимое число напечатанных страниц, ограниченное функцией учета заданий?	Превышено допустимое число напечатанных страниц, ограниченное функцией учета заданий. Достигнут предел печати. Это задание отменено. Нажмите клавишу [OK] .	—
Проверьте кассету #.	—	Откройте и затем закройте указанную кассету.	—
Произошла ошибка. Выключите и включите питания.	—	Произошла внутренняя ошибка. Выключите и затем включите главный выключатель питания.	—

*1 Если для "Автом. удал. ошибки" установлено [Вкл.], печать возобновляется автоматически через заданный промежуток времени. Подробную информацию об автоматическом удалении ошибок см. в разделе [Авт. удал. ошиб. на стр. 8-28](#).

С

Сообщение	Контрольные вопросы	Меры по устранению	Страница для справки
Согласуйте положение перекл. конвертов с типом бумаги.	Соответствует ли положение переключателя конвертов типу бумаги?	Приведите в соответствие тип бумаги и положение переключателя конвертов.	стр. 3-13
Съемная память заполнена. Задание отменено.*1	—	Задание отменено. Нажмите [Конец]. Недостаточно свободного места на съемном модуле памяти. Удалите ненужные файлы.	—

*1 Если для "Автом. удал. ошибки" установлено [Вкл.], печать возобновляется автоматически через заданный промежуток времени. Подробную информацию об автоматическом удалении ошибок см. в разделе [Авт. удал. ошиб. на стр. 8-28](#).

У

Сообщение	Контрольные вопросы	Меры по устранению	Страница для справки
Установите все оригиналы обратно и нажмите клавишу [Старт].	—	Извлеките оригиналы из автоподатчика оригиналов, расположите их в первоначальном порядке и положите обратно. Для отмены задания нажмите [Отмена].	—
Установлен неизвестный тонер. PC	Соответствует ли региональная спецификация контейнера с тонером спецификации аппарата?	Установите указанный контейнер с тонером.	стр. 10-5



Ф

Сообщение	Контрольные вопросы	Меры по устранению	Страница для справки
Файл не найден. Задание отменено.	—	Указанный файл не найден. Задание отменено. Нажмите клавишу [OK].	—

Я

Сообщение	Контрольные вопросы	Меры по устранению	Страница для справки
Ящик не найден. Задание отменено.	—	Не удается найти указанный ящик. Задание отменено. Нажмите клавишу [OK].	—

Устранение ошибки передачи

Код ошибки	Сообщение	Меры по устранению	Страница для справки
1102	Не удалось отправить через SMB.	<p>Проверьте настройки SMB:</p> <ul style="list-style-type: none"> имя пользователя и пароль при входе; <p> ПРИМЕЧАНИЕ</p> <p>Если отправитель является пользователем домена, укажите имя домена:</p> <ul style="list-style-type: none"> имя хоста; путь. 	—
	Не удалось отправить электронную почту.	<p>Проверьте следующее на Command Center RX:</p> <ul style="list-style-type: none"> имя пользователя и пароль для сервера SMTP; имя пользователя и пароль для сервера POP3; предел размера сообщения эл. почты. 	—
	Не удалось отправить через FTP.	<p>Проверьте настройки FTP-сервера:</p> <ul style="list-style-type: none"> имя пользователя и пароль при входе. <p> ПРИМЕЧАНИЕ</p> <p>Если отправитель является пользователем домена, укажите имя домена:</p> <ul style="list-style-type: none"> путь; право доступа получателя к папке. 	—
1103	Не удалось отправить через SMB.	<p>Проверьте настройки SMB:</p> <ul style="list-style-type: none"> имя пользователя и пароль при входе: <p> ПРИМЕЧАНИЕ</p> <p>Если отправитель является пользователем домена, укажите имя домена:</p> <ul style="list-style-type: none"> путь; право доступа получателя к папке. 	стр. 5-19
1132	Не удалось отправить электронную почту.	<p>Проверьте следующие параметры сервера SMTP.</p> <ul style="list-style-type: none"> Доступна ли служба "SMTP по SSL"? Включена ли функция шифрования? 	стр. 2-41
	Не удалось отправить через FTP.	<p>Проверьте следующие параметры FTP сервера:</p> <ul style="list-style-type: none"> Включен ли протокол FTPS? Включена ли функция шифрования? 	стр. 2-41

Код ошибки	Сообщение	Меры по устранению	Страница для справки
2101	Не удалось отправить через SMB.	Проверьте работу сети и параметры настройки SMB: <ul style="list-style-type: none"> • подключение сетевого кабеля; • сбои в работе концентратора сети; • сбои в работе сервера; • имя хоста и IP адрес; • номер порта. 	—
	Не удалось отправить через FTP.	Проверьте работу сети и параметры настройки FTP: <ul style="list-style-type: none"> • подключение сетевого кабеля; • сбои в работе концентратора сети; • сбои в работе сервера; • имя хоста и IP адрес; • номер порта. 	—
	Не удалось отправить электронную почту.	Проверьте работу сети и Command Center RX: <ul style="list-style-type: none"> • подключение сетевого кабеля; • сбои в работе концентратора сети; • сбои в работе сервера; • имя POP3 сервера пользователя POP3; • имя сервера SMTP. 	—
2102 2103	Не удалось отправить через FTP.	Проверьте работу сети: <ul style="list-style-type: none"> • подключение сетевого кабеля; • сбои в работе концентратора сети; • сбои в работе сервера. 	—
		Проверьте следующие параметры FTP сервера: <ul style="list-style-type: none"> • Включен ли протокол FTP? • сбои в работе сервера. 	—
	Не удалось отправить электронную почту.	Проверьте работу сети: <ul style="list-style-type: none"> • подключение сетевого кабеля; • сбои в работе концентратора сети; • сбои в работе сервера. 	—
2201 2202 2203 2231	Не удалось отправить электронную почту. Не удалось отправить через FTP. Не удалось отправить через SMB.	Проверьте работу сети: <ul style="list-style-type: none"> • подключение сетевого кабеля; • сбои в работе концентратора сети; • сбои в работе сервера. 	—
3101	Не удалось отправить электронную почту.	Проверьте методы аутентификации отправителя и адресата.	—
	Не удалось отправить через FTP.	Проверьте работу сети: <ul style="list-style-type: none"> • подключение сетевого кабеля; • сбои в работе концентратора сети; • сбои в работе сервера. 	—

Устранение замятия бумаги

В случае замятия бумаги на дисплее сообщений отображается [Замятие бумаги], и работа аппарата прекращается. В данном разделе описываются процедуры удаления замятия бумаги.

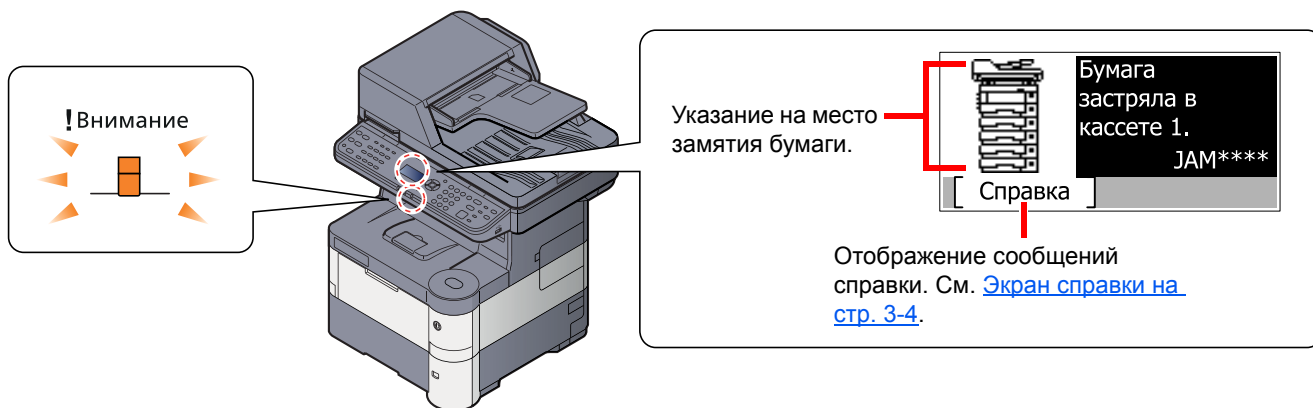

Место замятия

Ниже подробно описаны места замятия бумаги.

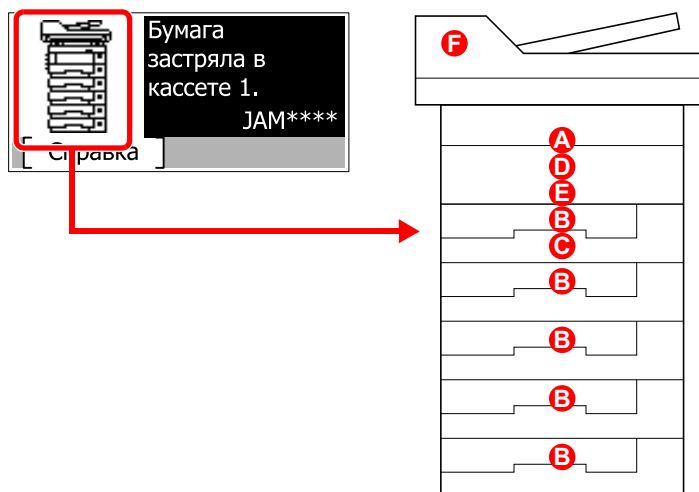

Обозначение компонента/ узла, в котором произошло замятие	Место застревания бумаги	Страница для справки
A	Универсальный лоток	стр. 10-28
B	Кассета 1 (до 5)	стр. 10-29
C	Устройство двусторонней печати	стр. 10-30
D	Внутри аппарата	стр. 10-31
E	Внутренний лоток/под задней крышкой	стр. 10-32
F	Автоподатчик оригиналов	стр. 10-33

После устранения замятия и повторного прогрева аппарата сообщение об ошибке исчезает. Работа аппарата возобновляется со страницы, на которой произошло замятие.

Меры по предотвращению замятия бумаги

- Не используйте повторно бумагу, которая уже была замята.
- Если при устранении замятия бумага надорвана, обязательно удалите из аппарата все обрывки. Оставшиеся внутри аппарата фрагменты бумаги могут стать причиной последующего замятия.



ВНИМАНИЕ

Узел фиксации чрезвычайно сильно нагревается. При работе в этом отсеке будьте особенно осторожны ввиду опасности получения ожогов.

Универсальный лоток

1

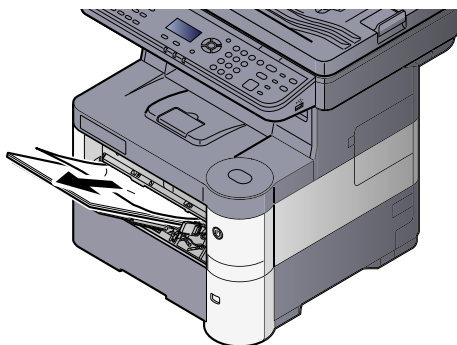

2

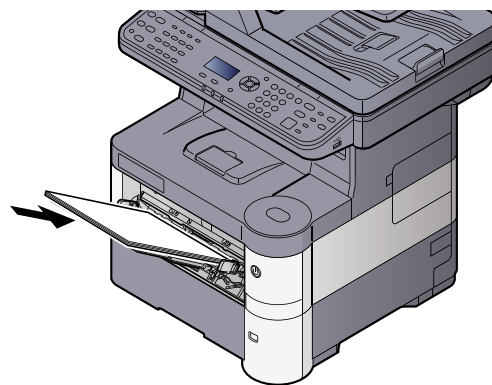
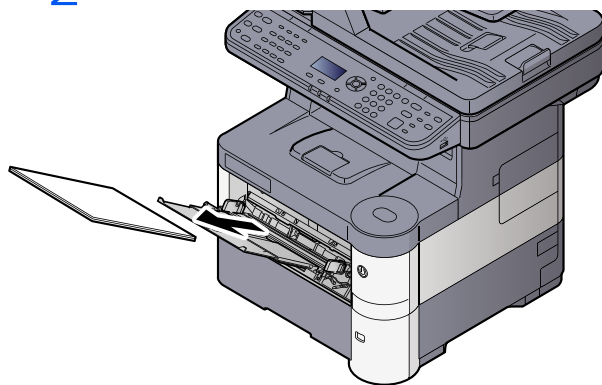

Кассета 1 (до 5)

Процедуры устранения замятия бумаги в кассетах 1—5 совпадают. В данном разделе объясняются процедуры на примере кассеты 1.

1

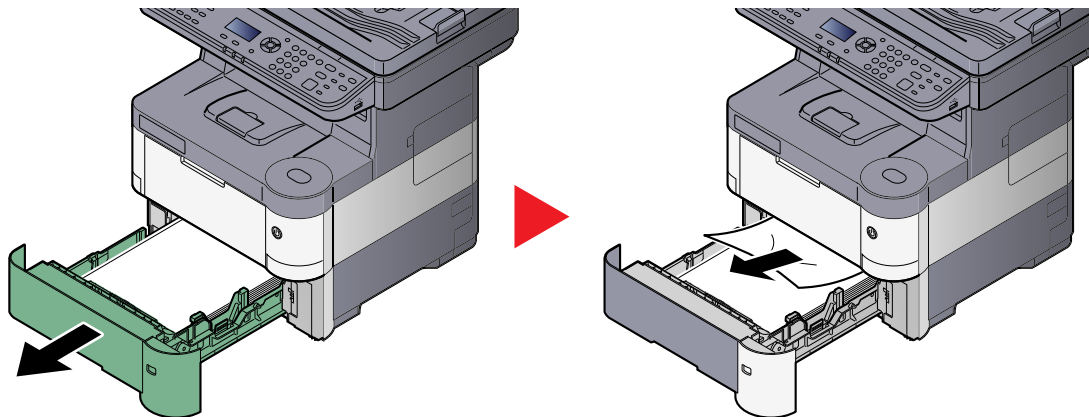

2

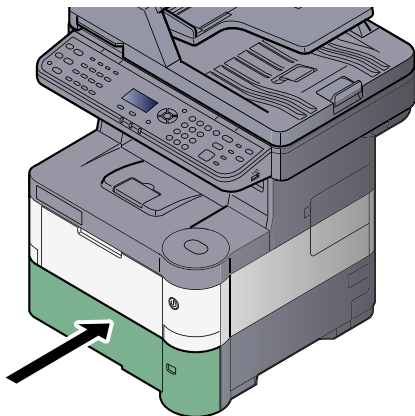

Устройство двусторонней печати

1

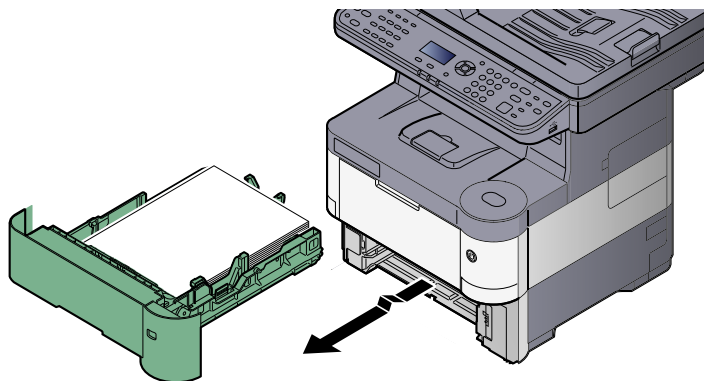

2

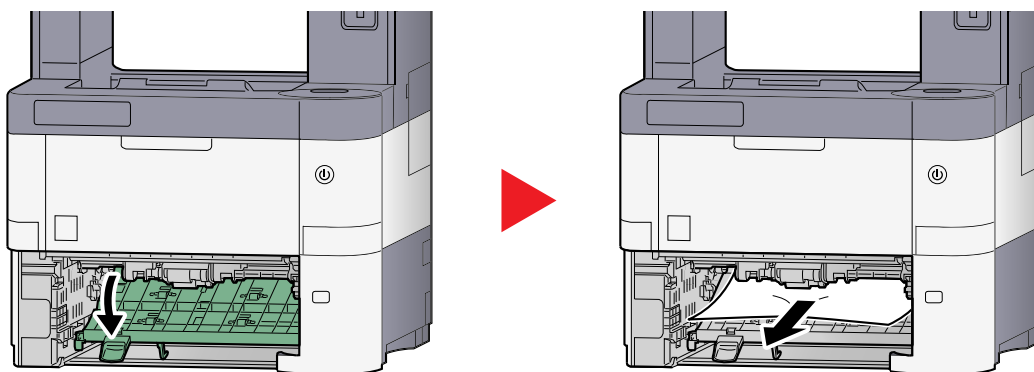

3

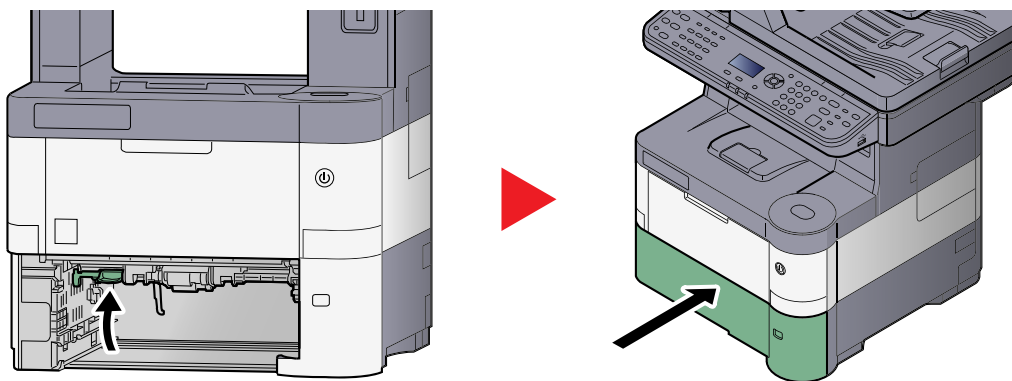

Внутри аппарата

1

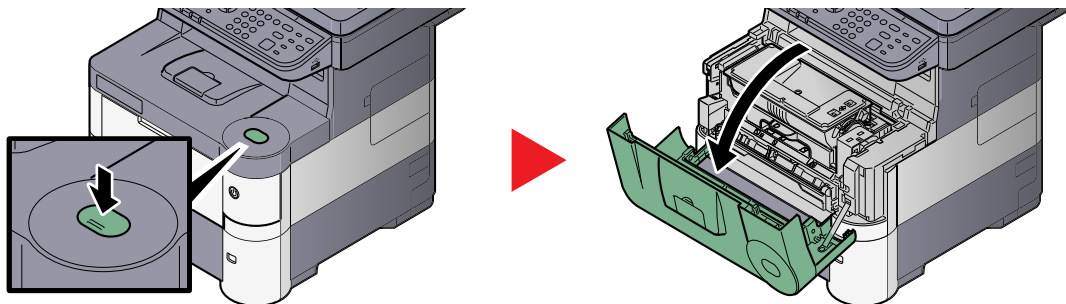

2

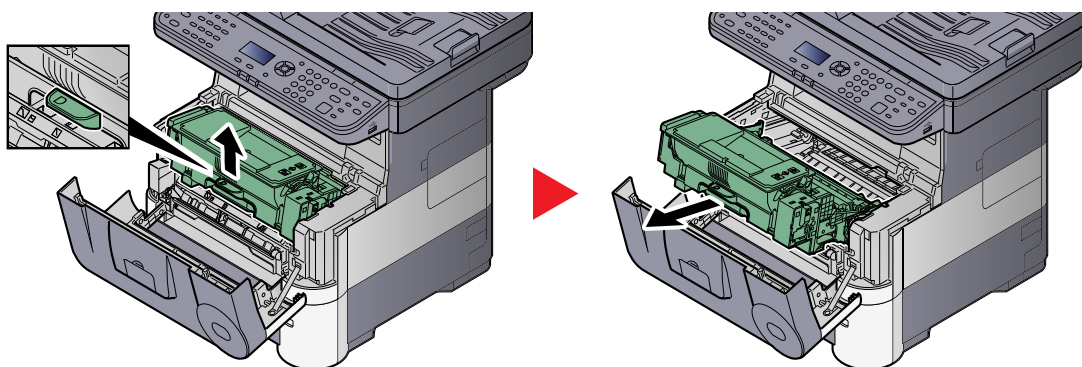

3

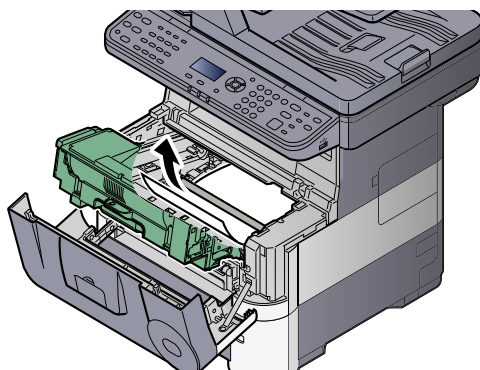

Если бумагу прижали валики, протяните ее вдоль нормального направления подачи.

Если застрявшую бумагу найти не удастся, попробуйте проверить внутри задней части принтера. См. [Внутренний лоток/под задней крышкой на стр. 10-32](#).

4

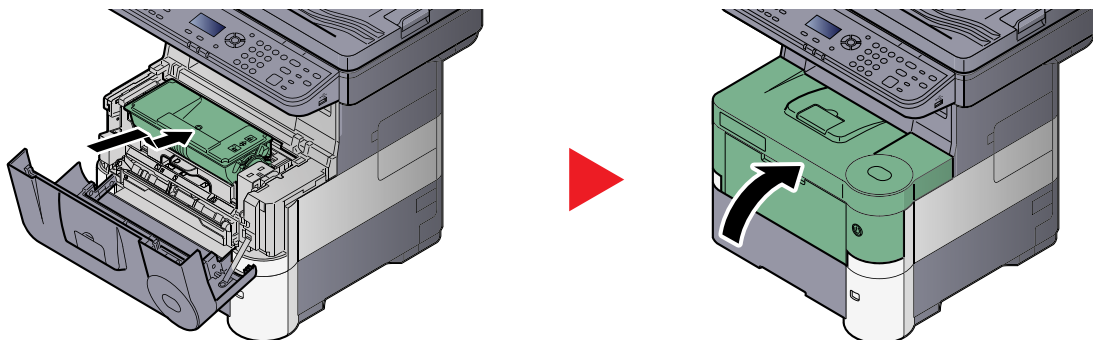

Внутренний лоток/под задней крышкой

1

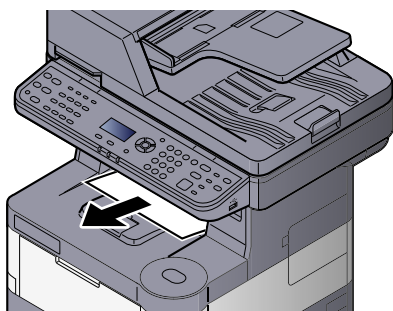

2

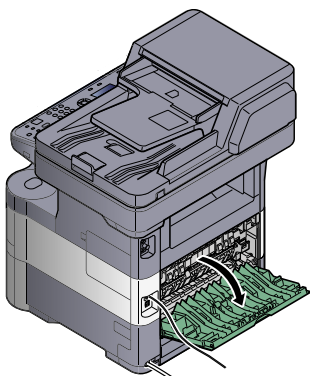

3

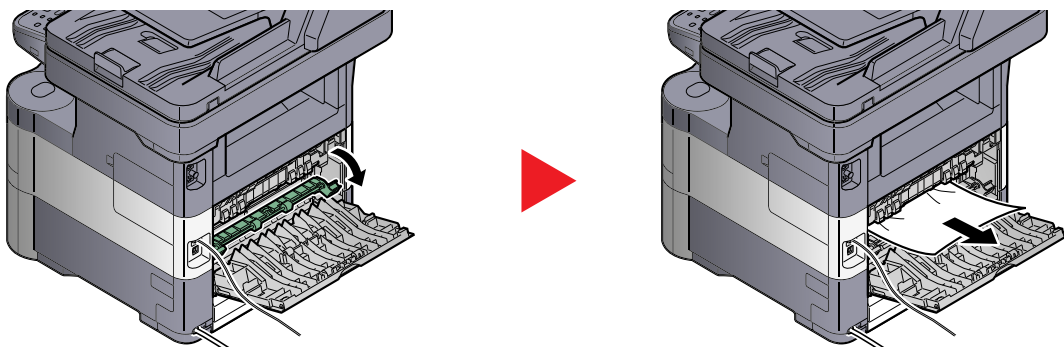

Если застрявшую бумагу найти не удастся, попробуйте проверить внутри задней части аппарата.



ВНИМАНИЕ

Узел фиксации чрезвычайно сильно нагревается. При работе в этом отсеке будьте особенно осторожны ввиду опасности получения ожогов.

4

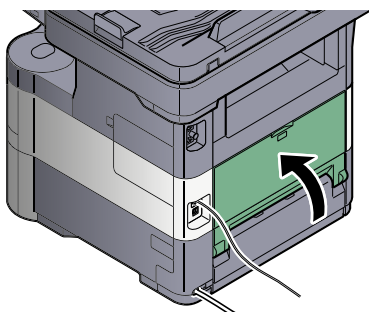

Автоподатчик оригиналов

1

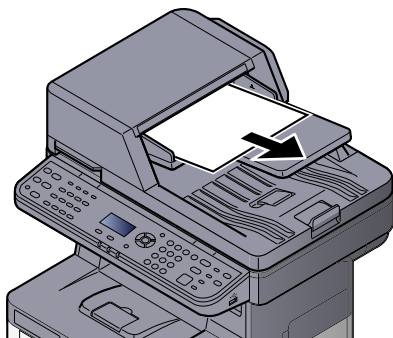

2

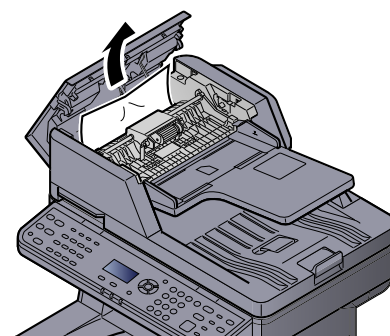
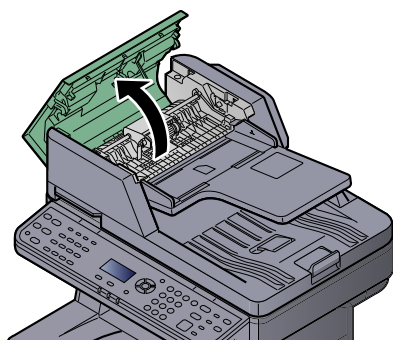

3

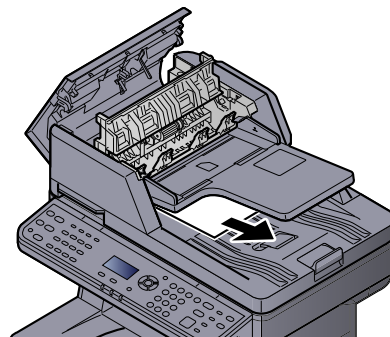
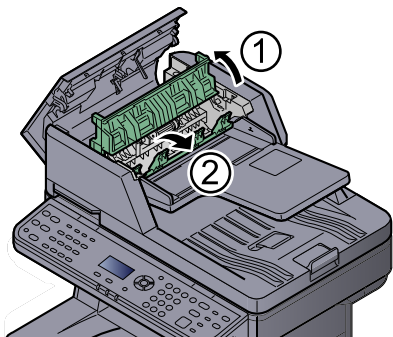

4

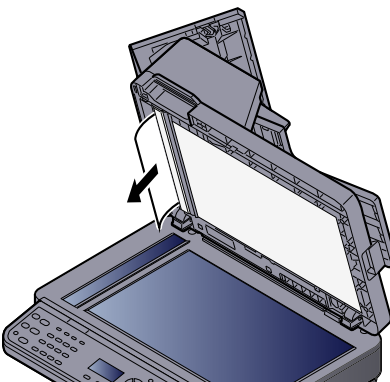
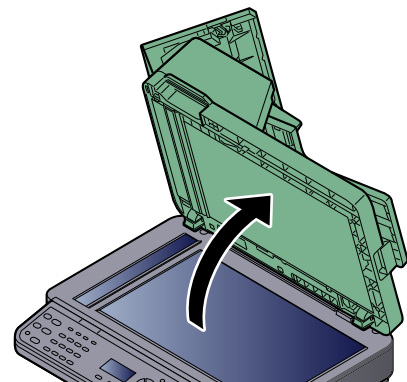

5

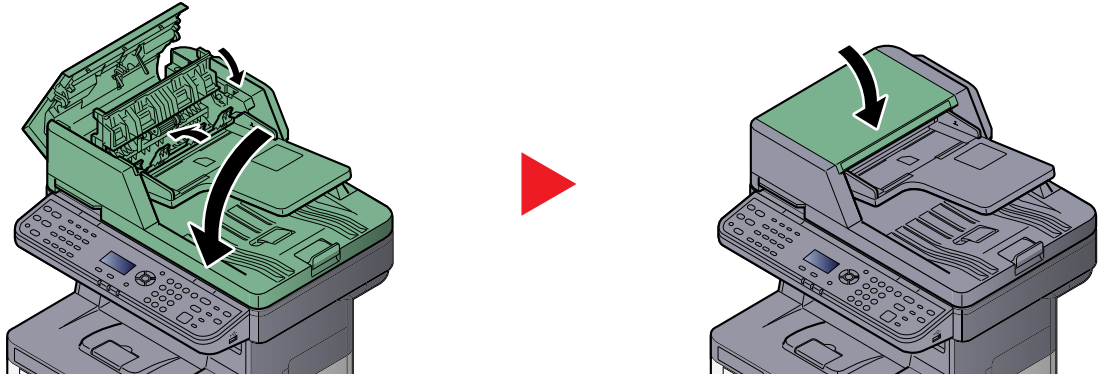

11 Приложение

В этой главе рассматриваются следующие темы.

Дополнительное оборудование	11-2
Общие сведения о дополнительном оборудовании	11-2
Дополнительные приложения	11-9
Способ ввода символов	11-11
Использование клавиш	11-11
Выбор типа символов	11-12
Символы, которые можно ввести с помощью цифровой клавиатуры	11-12
Ввод символов	11-13
Ввод символов	11-14
Ввод с использованием экрана выбора символов	11-15
Бумага	11-16
Основные характеристики бумаги	11-16
Выбор подходящей бумаги	11-17
Бумага специального назначения	11-20
Характеристики	11-24
Набор основных функций	11-24
Функции копирования	11-26
Функции принтера	11-26
Функции сканера	11-27
Автоподатчик оригиналов	11-27
Податчик бумаги (на 500 листов, дополнительно)	11-28
Глоссарий	11-29

Дополнительное оборудование

Общие сведения о дополнительном оборудовании

Для данного аппарата предусмотрено следующее дополнительное оборудование.

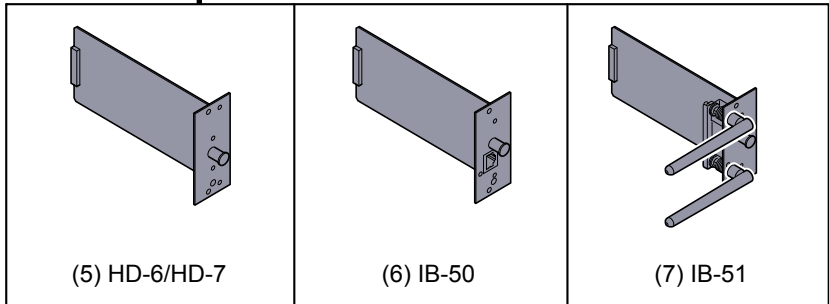
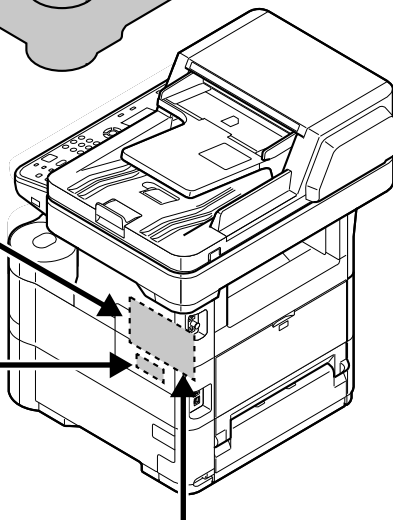
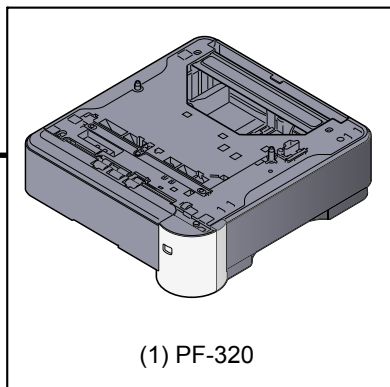
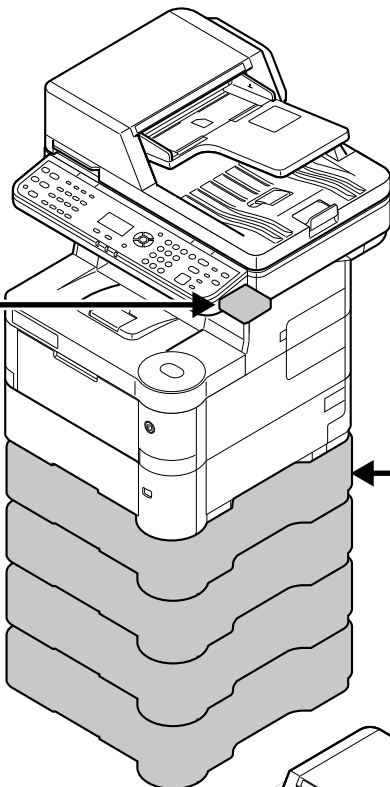
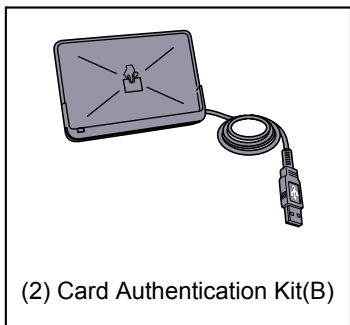

Вариант дополнительного программного обеспечения
(8) Data Security kit(E)
(9) UG-33
(10) USB-клавиатура

(1) PF-320 "Податчик бумаги (500 листов x1)"

В аппарат можно установить до четырех дополнительных кассет (аналогичных кассетам аппарата). Вместимость кассет и способ загрузки аналогичны стандартным кассетам. Подробнее о загрузке бумаги см. [Загрузка в кассеты на стр. 3-7](#).

(2) Card Authentication Kit(B) "Устройство ограничения доступа по бесконтактной карте"

С помощью смарт-карт можно выполнять управление регистрацией пользователей. Для этого необходимо зарегистрировать информацию смарт-карты в ранее зарегистрированном списке локальных пользователей. Подробнее о регистрации данной информации см. **Card Authentication Kit(B) Operation Guide**.

(3) "Дополнительная память"

При установке дополнительных модулей памяти аппарат может выполнять больше заданий одновременно. Можно увеличить объем памяти аппарата до 1536 МБ, подключив дополнительные модули памяти (на 512 или 1024 МБ).

Меры предосторожности при работе с модулями памяти

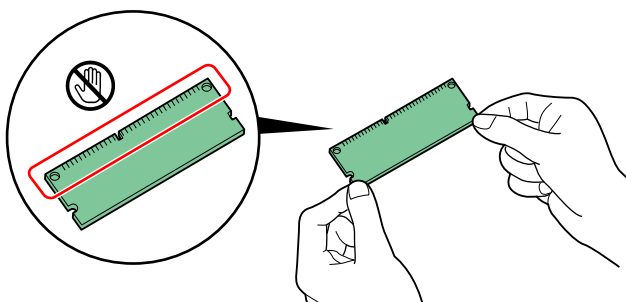

В целях защиты электронных компонентов рекомендуется удалять статический заряд с тела путем касания водопроводной трубы (вентиля) или другого габаритного металлического объекта перед операциями с модулями памяти. Также при установке модулей памяти можно надевать антистатический браслет (по возможности).

Установка модулей памяти

- 1 Выключите питание машины и отсоедините шнур от сети питания.
- 2 Снимите крышки.

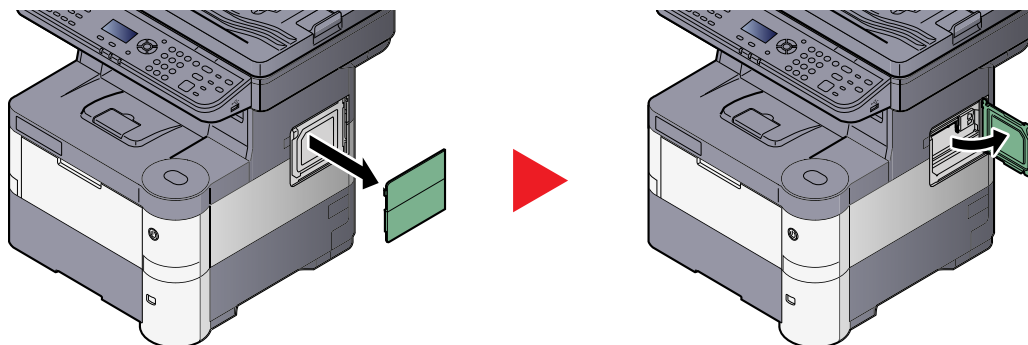

- 3 Достаньте модуль памяти из упаковки.

- 4 Сделав так, чтобы вывод подключения памяти был направлен к разъему, выровняйте вырезанную часть по выводу разъема и вставьте модуль непосредственно в разъем под углом.

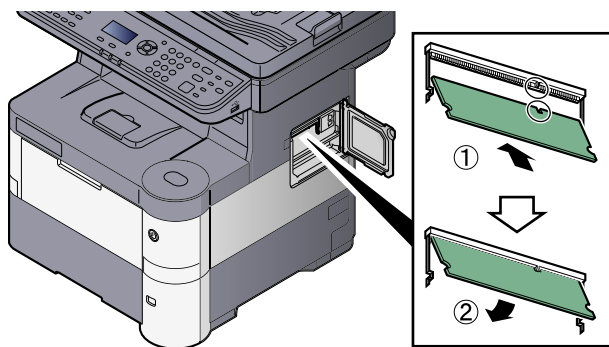

ВАЖНО

Перед установкой модуля памяти в аппарат убедитесь, что аппарат отключен от питания.

- 5 Осторожно прижмите вставленный модуль памяти вниз и вглубь аппарата.
- 6 Установите на место крышки.

Извлечение модуля памяти

Чтобы извлечь модуль памяти, снимите с аппарата правую крышку и крышку разъема памяти. После этого осторожно вытолкните два зажима разъема. Освободите модуль памяти из разъема, чтобы достать его.

Проверка дополнительной памяти

Для проверки правильности работы модуля памяти протестируйте его, распечатав страницу состояния.

 [Отчет \(стр. 8-6\)](#)

(4) "Карта памяти SD/SDHC"

Карта памяти SD/SDHC крайне удобна для хранения шрифтов, сценариев и верхних слоев печати. Аппарат оснащен разъемом для карты памяти SDHC максимального объема 32 ГБ, а также разъемом для карты памяти SD максимального объема 2 ГБ.

Чтение с карты памяти SD/SDHC

После установки Карта памяти SD/SDHC в разъем аппарата можно считывать содержимое карты с помощью панели управления. Также можно производить автоматическое чтение во время включения или перезагрузки аппарата.

Установка и форматирование карты памяти SD/SDHC

Для использования неиспользованной до того карты Карта памяти SD/SDHC вначале следует отформатировать карту Карта памяти SD/SDHC с помощью аппарата.

- 1 Выключите питание машины и отсоедините шнур от сети питания.

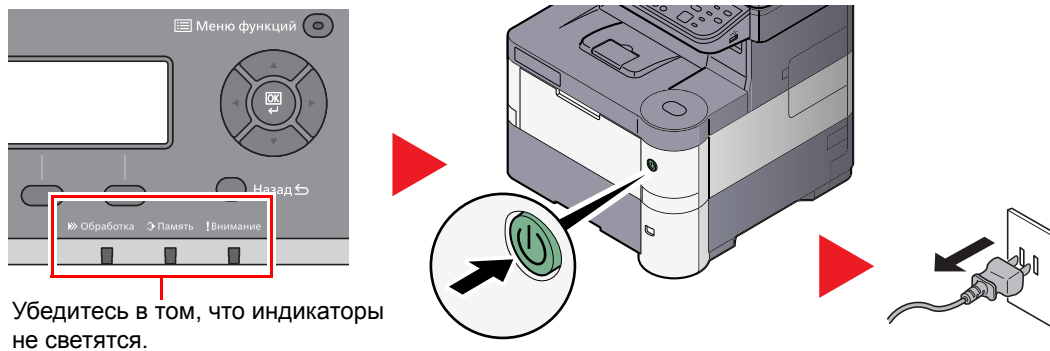

- 2 Откройте заднюю крышку и удалите две крышки.

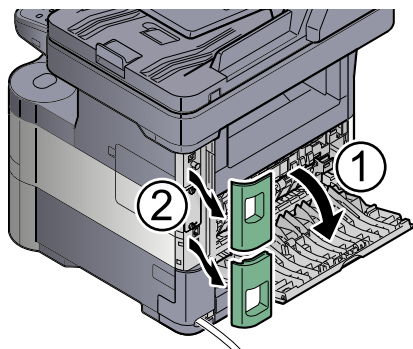

- 3 Снимите крышку.

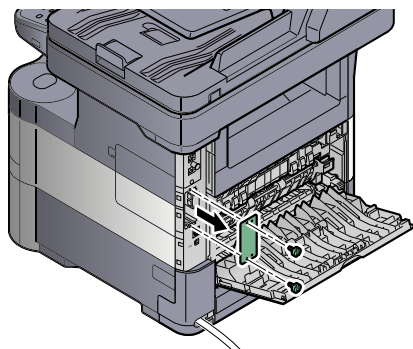

- 4 Вставьте карту памяти SD/SDHC в разъем для карты памяти SD/SDHC.

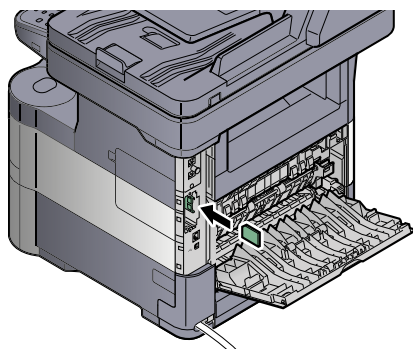

- 5 Установите на место крышки и закройте заднюю крышку.

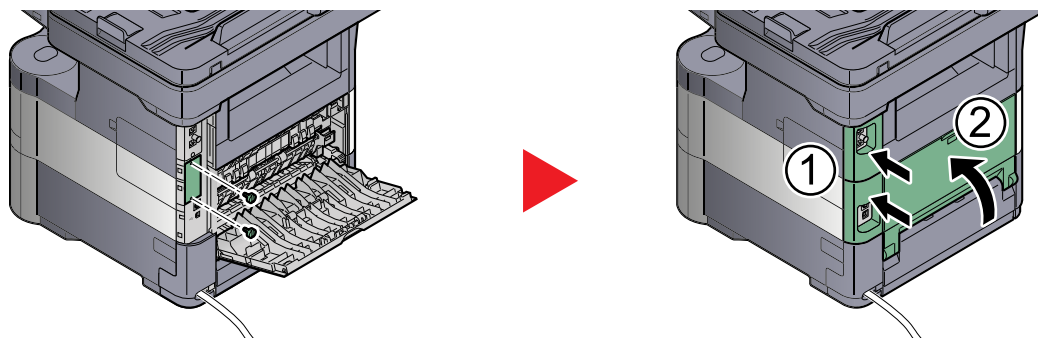

- 6 Вставьте шнур питания в соответствующий разъем и включите выключатель питания.

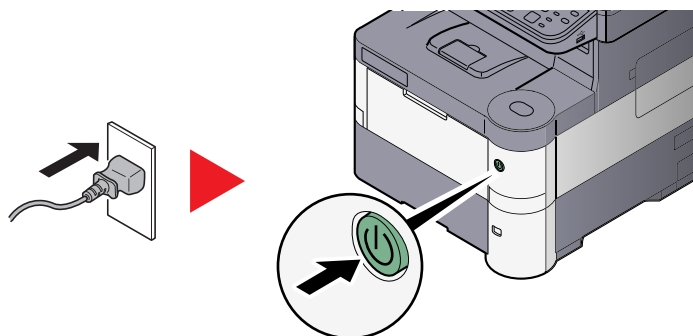

- 7 Отформатируйте карту памяти SD/SDHC с помощью панели управления. Подробнее о процедуре форматирования см. в разделе [Формат. карту SD на стр. 8-31](#).

(5) HD-6/HD-7 "SSD"

Если на аппарате установлен диск SSD, можно разбивать на части полученные данные и сохранять их на диск SSD. Благодаря указанной особенности обеспечивается высокоскоростная печать нескольких копий с применением функции электронной сортировки. Также вы можете использовать функции ящика документов. Для получения подробной информации см. [Что такое ящик документов? на стр. 5-34](#).

Установка диска SSD

- 1 Выключите питание машины и отсоедините шнур от сети питания.

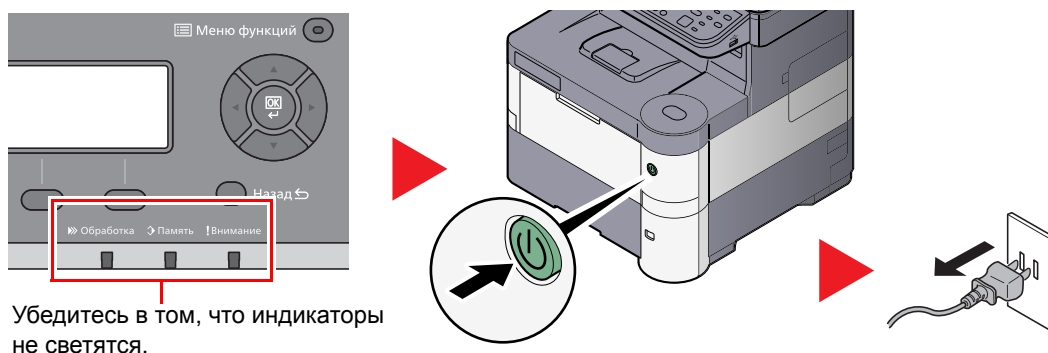

- 2** Откройте заднюю крышку и удалите две крышки.

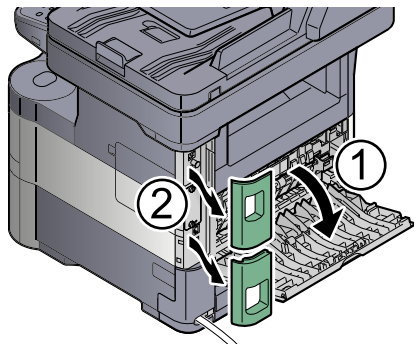

- 3** Снимите крышку.

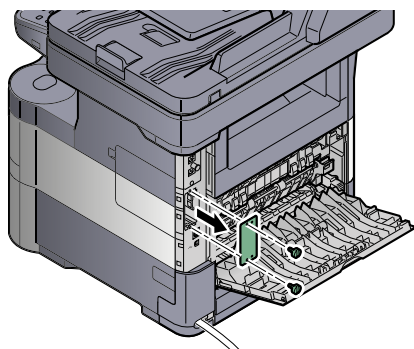

- 4** Вставьте накопитель непосредственно в дополнительный разъем интерфейса.

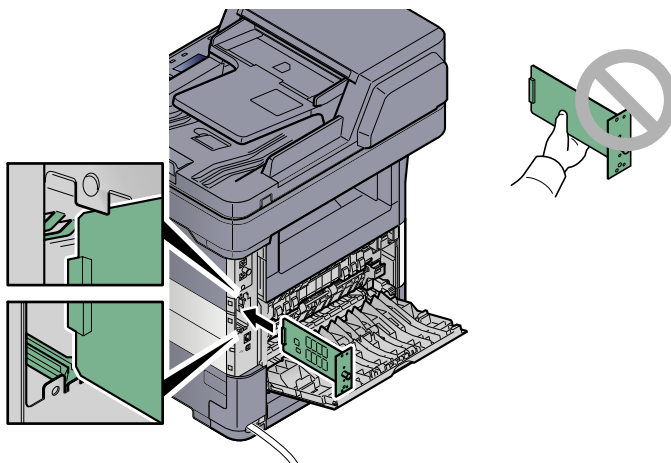

- 5** Зафиксируйте накопитель с помощью винтов (2 шт.).

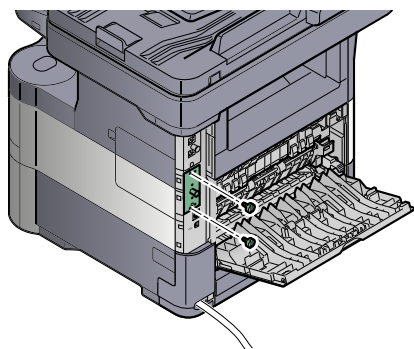

- 6 Установите на место крышки и закройте заднюю крышку.

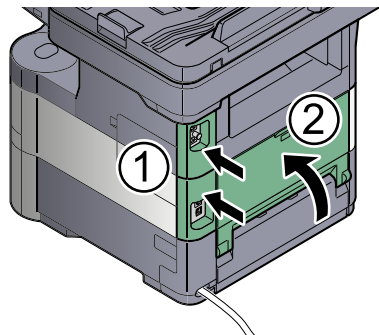

- 7 Вставьте шнур питания в соответствующий разъем и включите выключатель питания.

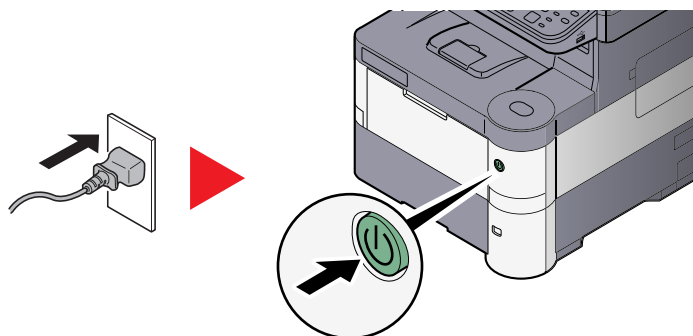

(6) IB-50 "Комплект сетевого интерфейса"

Network Interface Kit обеспечивает высокоскоростное подключение для интерфейса Гбит/с. При этом доступна настройка параметров под различными ОС и для разных сетевых протоколов. Подробнее см. **Руководство пользователя IB-50**.

Способ установки комплекта аналогичен установке диска SSD. См. [HD-6/HD-7 "SSD" на стр. 11-6](#).

(7) IB-51 "Wireless Network Interface Kit"

Это плата сетевого интерфейса беспроводной локальной сети, поддерживающая такие спецификации для беспроводной сети, как IEEE802.11n (макс. 300 Мбит/с) и 11 g/b. Благодаря предлагаемым утилитам доступна настройка параметров под различными ОС и для разных сетевых протоколов. Подробнее см. **Руководство пользователя IB-51**.

Способ установки комплекта аналогичен установке диска SSD. См. [HD-6/HD-7 "SSD" на стр. 11-6](#).

(8) Data Security Kit(E) "Комплект защиты данных"

Комплект Data Security Kit выполняет перезапись всех ненужных данных в области хранения таким образом, что эти данные нельзя будет восстановить. Перед сохранением на диск SSD комплект Data Security Kit шифрует данные. Указанный комплект гарантирует повышение безопасности, поскольку при обычном выводе или текущей работе нельзя декодировать данные.

(9) UG-33 "ThinPrint Option"

Данное приложение позволяет выводить данные на печать напрямую, без драйвера принтера.

(10) Клавиатура USB "Клавиатура USB"

Клавиатуру USB можно использовать для ввода информации в текстовые поля на панели управления. Также имеется специальное приспособление для установки клавиатуры на МФУ. Перед приобретением клавиатуры свяжитесь с вашим дилером или представителем сервисного центра для получения информации о клавиатурах, поддерживаемых вашим МФУ.

Дополнительные приложения

Обзор приложений

На данном аппарате установлены перечисленные ниже приложения.

Приложение
Комплект защиты данных Data Security Kit
Card Authentication Kit
ThinPrint Option *1

*1 Их можно использовать в пробной версии в течение ограниченного времени.



ПРИМЕЧАНИЕ

- В некоторых приложениях могут применяться ограничения, например количество раз использования приложения в течение пробного периода.
- Если изменить дату/время при использовании пробной версии приложения, дальнейшее использование приложения будет невозможно.

Начало использования приложения

Чтобы начать использовать приложение, воспользуйтесь описанной ниже процедурой.

- 1 Нажмите клавишу [Системное меню/Счетчик].

Системное
меню/
Счетчик



- 2 С помощью клавиш [▲] и [▼] выберите [Система/Сетевой] и нажмите клавишу [OK].

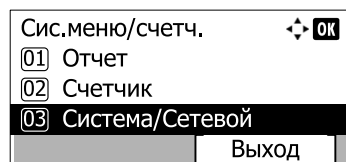

ПРИМЕЧАНИЕ

Если появляется экран ввода имени пользователя для входа в систему, следует ввести имя пользователя и пароль при входе, а затем нажать [Вход].

Используемые по умолчанию заводские значения имени пользователя и пароля для входа приведены ниже.

Имя польз. д/вх.	Пароль для входа
4000	4000

- 3 С помощью клавиш [▲] и [▼] выберите [Дополнит.функция] и нажмите клавишу [OK].
- 4 С помощью клавиш [▲] и [▼] выберите необходимое приложение и нажмите клавишу [OK].

Вы можете просматривать подробные сведения о выбранном приложении, нажав [Меню] и выбрав [Сведения]. После этого следует нажать клавишу [OK].

- 5 С помощью клавиш [▲] и [▼] выберите [Зарегистр.] и нажмите клавишу [OK].
Для использования приложения в пробной версии выберите [Пробный], не вводя лицензионный ключ.
- 6 Введите лицензионный ключ с помощью цифровых клавиш и нажмите клавишу [OK].
Для некоторых приложений ввод лицензионного ключа не требуется.
- 7 Нажмите [Да] на экране подтверждения.

Проверка сведений о приложении

Для проверки сведений о приложении воспользуйтесь описанной ниже процедурой.

- 1 Нажмите клавишу [Системное меню/Счетчик].

Системное
меню/
Счетчик



- 2 С помощью клавиш [▲] и [▼] выберите [Система/Сетевой] и нажмите клавишу [OK].

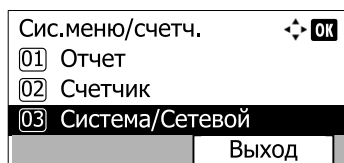

ПРИМЕЧАНИЕ

Если появляется экран ввода имени пользователя для входа в систему, следует ввести имя пользователя и пароль при входе, а затем нажать [Вход].

Используемые по умолчанию заводские значения имени пользователя и пароля для входа приведены ниже.

Имя польз. д/вх.	Пароль для входа
4000	4000

- 3 С помощью клавиш [▲] и [▼] выберите [Дополнит.функция] и нажмите клавишу [OK].
- 4 С помощью клавиш [▲] и [▼] выберите необходимое приложение и нажмите [Меню].
- 5 С помощью клавиш [▲] и [▼] выберите [Сведения] и нажмите клавишу [OK].
Можно просмотреть подробную информацию по выбранному приложению. Нажмите клавишу [▶] для просмотра следующего экрана. Для возврата к предыдущему экрану нажмите клавишу [◀].

Способ ввода символов

В данном разделе объясняется, как вводить символы.

Использование клавиш

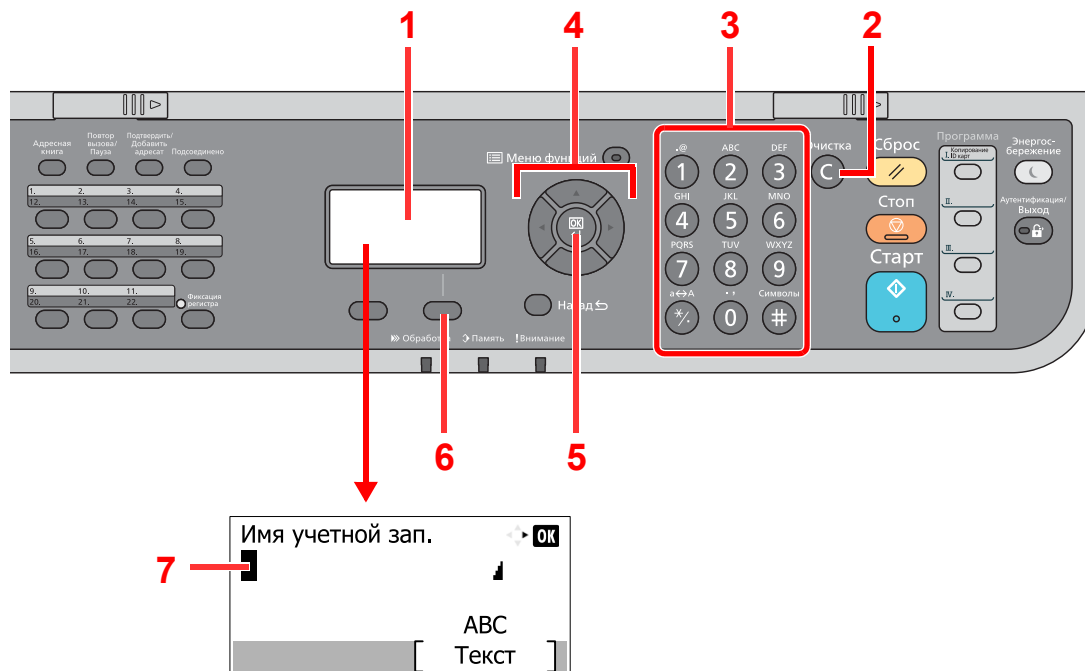

№	Элемент отображения/ клавиша	Описание
1	Дисплей сообщений	Отображает введенные символы.
2	Клавиша [Очистка]	Нажмите для удаления символов.
3	Цифровая клавиатура.	Нажмите для ввода символов и специальных символов.
4	Кнопки со стрелками	Нажмите для выбора положения ввода или для выбора символа из списка.
5	Клавиша [OK]	Нажмите, чтобы завершить ввод и вернуть состояние экрана, которое было до ввода. При вводе символа нажмите для подтверждения выбранного символа.
6	Правая клавиша выбора	Нажмите для выбора типа символов для ввода (когда отображается [Текст]).
7	Курсор	Символы вводятся в месте, где находится курсор.

Выбор типа символов

Доступны три следующих типа символов для ввода:

Тип	Описание
ABC	Для ввода букв.
123	Для ввода цифр.
Символы	Для ввода знаков.

На экране ввода символов нажмите [Текст], чтобы выбрать тип символов для ввода.

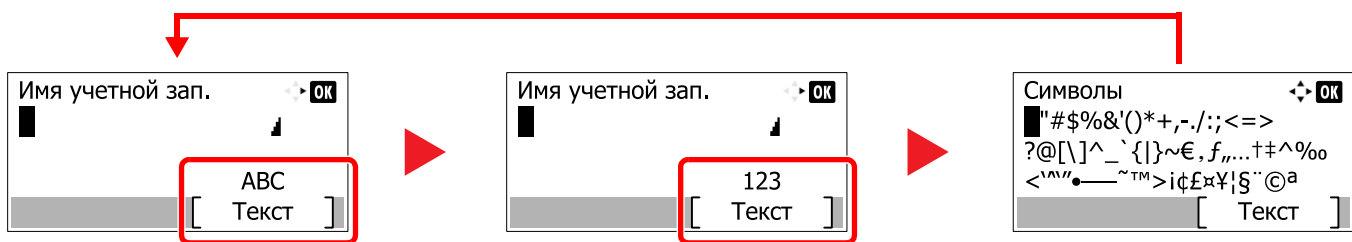

При каждом нажатии [Текст] тип символов меняется следующим образом: [ABC], [123], [Символы], [ABC] ...

Символы, которые можно ввести с помощью цифровой клавиатуры

В следующей таблице перечислены символы, которые можно ввести с помощью цифровой клавиатуры.

Клавиши	Символы (каждое нажатие клавиши изменяет символ в по очереди слева направо.)
.@ 1	. @ - _ / : ~ 1 (повторяет, начиная с первого символа слева) 1 (при вводе цифр)
ABC 2	a b c A B C 2 (повторяет, начиная с первого символа слева) 2 (при вводе цифр)
DEF 3	d e f D E F 3 (повторяет, начиная с первого символа слева) 3 (при вводе цифр)
GHI 4	g h i G H I 4 (повторяет, начиная с первого символа слева) 4 (при вводе цифр)
JKL 5	j k l J K L 5 (повторяет, начиная с первого символа слева) 5 (при вводе цифр)
MNO 6	m n o M N O 6 (повторяет, начиная с первого символа слева) 6 (при вводе цифр)
PQRS 7	p q r s P Q R S 7 (повторяет, начиная с первого символа слева) 7 (при вводе цифр)
TUV 8	t u v T U V 8 (повторяет, начиная с первого символа слева) 8 (при вводе цифр)

Клавиши	Символы (каждое нажатие клавиши изменяет символ в по очереди слева направо.)																	
WXYZ 9	w	x	y	z	W	X	Y	Z	9	(повторяет, начиная с первого символа слева)								
0	9 (при вводе цифр)																	
.,	.	,	-	_	'	!	?	(пробел)	0	(повторяет, начиная с первого символа слева)								
0	0 (при вводе цифр)																	
a↔A */.	Нажмите для изменение символа в месте курсора с верхнего регистра на нижний и обратно.																	
*/.	"" или "." (при вводе цифр)																	
Символы #	!	"	#	\$	%	&	'	()	*	+	,	-	.	/	:	;	Выводит список специальных символов. Для получения подробной информации см. Ввод символов на стр. 11-13.
#	<	=	>	?	@	[\]	^	_	`	{		}	~			
#	# (при вводе цифр)																	
	* В зависимости от функции могут быть символы, которые нельзя вводить.																	

Ввод символов

Можно вводить символы.

- 1 Нажмите клавишу [#]. Выводит список специальных символов.

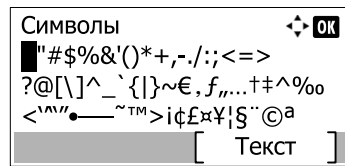

- 2 С помощью клавиш [▲], [▼], [▶] и [◀] переместите курсор и выберите символ для ввода.

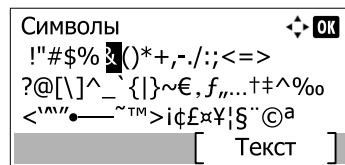

- 3 Нажмите клавишу [OK]. Добавляется выбранный символ.

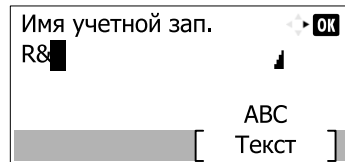

Ввод СИМВОЛОВ

Например, чтобы ввести R&D, выполните описанные ниже действия.

- 1 Нажмите клавишу [7] три раза. Вводится буква [r].



- 2 Нажмите клавишу [*./]. [r] изменяется на [R].



- 3 Нажмите клавишу [▶]. Курсор перемещается вправо.

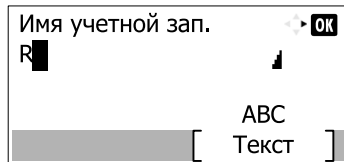

- 4 Нажмите клавишу [#]. Выводит список специальных символов.

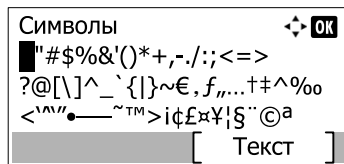

- 5 С помощью клавиш [▲] и [▼] переместите курсор и выберите [&].

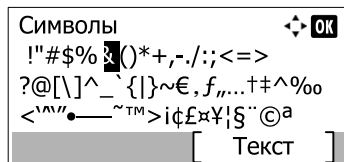

- 6 Нажмите клавишу [OK]. Вводится [&].

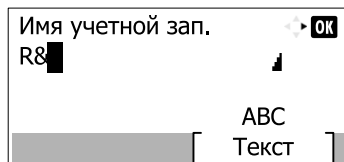

- 7 Нажмите клавишу [3] четыре раза. Вводится буква [D].

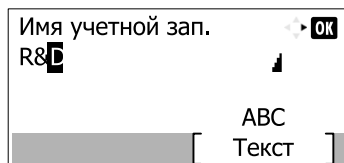

- 8 Нажмите клавишу [▶].

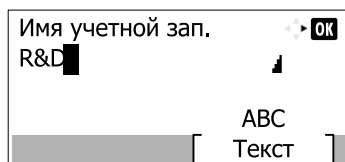

Ввод с использованием экрана выбора символов

Если для параметра "Операция входа" установлено [Выбер. символ], появится экран для ввода информации путем выбора из символов на дисплее сообщений. Более подробно об изменении метода входа в систему см. в разделе [Операция входа на стр. 8-30](#).

- 1 Нажимайте клавиши [▲], [▼], [▶] и [◀], чтобы переместить курсор и выбрать символ для ввода.

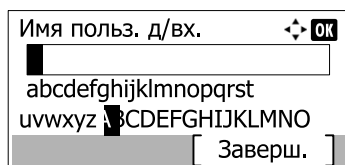

- 2 Нажмите клавишу [OK]. При этом вводится выбранный символ.

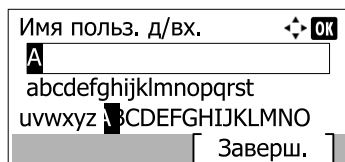

Вы можете вернуться на один символ назад, нажав клавишу [Очистка].

- 3 По завершении ввода нажмите [Заверш.].

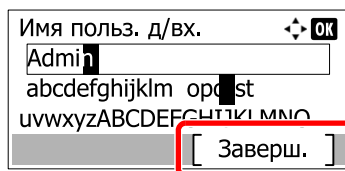

Бумага

В этом разделе рассмотрены форматы и типы бумаги, которые могут использоваться в источнике бумаги.

 Для получения подробной информации о форматах, типах и количестве листов бумаги для загрузки в каждый лоток для бумаги см. [Характеристики на стр. 11-24](#).

Основные характеристики бумаги

Данный аппарат создан для печати на стандартной бумаге для распечаток, используемой в обычных ('сухих') копировальных аппаратах и принтерах, таких как лазерные принтеры. Он также поддерживает разнообразные другие типы бумаги, которые соответствуют характеристикам, указанным в приложении.

Будьте осторожны при выборе бумаги. Неподходящая для этого аппарата бумага может вызвать замятия или сморщиться.

Поддерживаемая бумага

Используйте стандартную бумагу для печати, предназначенную для обычных копировальных аппаратов или лазерных принтеров. Качество печати будет зависеть от качества бумаги. Бумага низкого качества может привести к неудовлетворительной печати.

Основные характеристики бумаги

Следующая таблица перечисляет характеристики бумаги, поддерживаемой данным аппаратом. Следующий раздел содержит дополнительную информацию.

Критерии	Характеристики
Масса	Кассеты: от 60 до 120 г/м ²
	Универсальный лоток: от 60 до 220 г/м ² , 230 г/м ² (карточки)
Погрешность линейных размеров	±0,7 мм
Прямоугольность	90°±0,2°
Содержание влаги	4—6%
Содержание целлюлозы	80% или выше



ПРИМЕЧАНИЕ

Некоторые типы переработанной бумаги не соответствуют требованиям к использованию на данном аппарате, перечисленным ниже в основных характеристиках бумаги, таким как влажность или содержание целлюлозы. По этой причине мы рекомендуем покупать небольшое количество переработанной бумаги для пробы перед использованием. Выбирайте переработанную бумагу, обеспечивающую наилучшие результаты печати и содержащую минимальное количество бумажной пыли.

Мы не несем ответственности за проблемы, возникающие из-за использования бумаги, не соответствующей нашим требованиям.

Выбор подходящей бумаги

Данный раздел содержит рекомендации по выбору бумаги.

Состояние

Избегайте использования бумаги с загнутыми углами, скрученной, грязной или рваной. Не используйте бумагу, имеющую шероховатую поверхность или бумажные волокна, а также слишком тонкую. Использование бумаги такого качества не только приведет к плохому качеству печати, но может также вызвать ее замятие и сократить срок службы аппарата. Выбирайте бумагу с гладкой и ровной поверхностью; тем не менее, избегайте использования мелованной бумаги или бумаги с обработанной поверхностью, которая может вызвать повреждение барабана или устройства термозакрепления.

Состав

Не используйте бумагу, которая имеет покрытие или обработанную поверхность, а также бумагу, содержащую пластик или углерод. Бумага такого типа может вызвать вредные испарения при нагреве во время печати и повредить барабан.

Убедитесь в использовании стандартной бумаги, содержащей не менее 80% целлюлозы, т.е. не более 20% общего состава бумаги содержат хлопок или другие волокна.

Поддерживаемые форматы бумаги

Бумага следующих форматов поддерживается аппаратом.

Размеры в таблице указаны с погрешностью $\pm 0,7$ мм для длины и ширины. Углы должны быть равны $90^\circ \pm 0,2^\circ$.

Формат бумаги	Кассета 1	Кассеты 2—5	Универсальный лоток
Конверт Monarch (3 7/8 × 7 1/2 дюйма)	×	○	○
Конверт # 10 (4 1/8 × 9 1/2 дюйма)	×	○	○
Конверт DL (110 × 220 мм)	×	○	○
Конверт C5 (162×229 мм)	○	○	○
Executive (7 1/4 × 10 1/2 дюйма)	○	○	○
Letter	○	○	○
Legal	○	○	○
A4 (297 × 210 мм)	○	○	○
B5 (257 × 182 мм)	○	○	○
A5 (210 × 148 мм)	○	○	○
A6 (148 × 105 мм)	×	×	○
B6 (182 × 128 мм)	×	○	○
Конверт # 9 (3 7/8 × 8 7/8 дюйма)	×	○	○
Конверт # 6 (3 5/8 × 6 1/2 дюйма)	×	○	○
ISO B5 (176 × 250 мм)	○	○	○
Hagaki (100 × 148 мм)	×	×	○
Oufuku Hagaki (148 × 200 мм)	×	○	○
Oficio II	○	○	○
216 × 340 мм	○	○	○

Формат бумаги	Кассета 1	Кассеты 2—5	Универсальный лоток
16K (273 × 197 мм)	○	○	○
Statement	○	○	○
Folio (210 × 330 мм)	○	○	○
Youkei 4 (105 × 235 мм)	×	○	○
Youkei 2 (114 × 162 мм)	×	○	○
Выборочная	Кассета 1: от 140 × 210 мм до 216 × 356 мм Кассеты 2—5: от 92 × 162 мм до 216 × 356 мм Универсальный лоток: от 70 × 148 мм до 216 × 356 мм		

Гладкость

Поверхность бумаги должна быть гладкой, но не должна иметь покрытия. Если бумага слишком гладкая и скользкая, несколько листов могут слипнуться вместе, вызвав замятие.

Плотность

В странах, использующих метрическую систему, плотность листа бумаги измеряется в граммах на квадратный метр поверхности. В Соединенных Штатах плотность - это вес в фунтах одной стопы (500 листов) бумаги, разрезанной по стандартному формату (или торговому формату) для определенного сорта бумаги. Слишком тяжелая или слишком легкая бумага может подаваться неправильно или вызывать замятия, приводящие к чрезмерному износу аппарата. Бумага смешанной плотности (т.е. толщины) может привести к случайной подаче нескольких листов одновременно, а также вызвать смазывание отпечатка или другие проблемы печати, если тонер плохо прилипает к поверхности бумаги.

Содержание влаги

Содержание влаги представляет собой отношение количества влаги к сухому весу, выраженное в процентах. Влажность влияет на подачу бумаги, электростатический заряд бумаги и прилипание тонера.

Влажность бумаги зависит от относительной влажности в помещении. Высокая относительная влажность приводит к увлажнению бумаги, вызывающему расширение ее кромок, из-за чего она кажется волнистой. Низкая относительная влажность приводит к потере влаги, делая кромки листа плотнее и снижая контрастность печати.

Волнистые или плотные кромки могут привести к смещению бумаги при подаче. Старайтесь поддерживать содержание влаги в пределах 4—6%.

Для поддержания необходимого уровня влажности, соблюдайте следующие рекомендации.

- Храните бумагу в прохладном, хорошо вентилируемом месте.
- Укладывайте бумагу при хранении равномерно и в закрытой упаковке. Если упаковка открыта, запечатайте ее повторно, если бумага какое-то время не будет использоваться.
- Храните бумагу запечатанной в оригинальной упаковке и коробке. Установите под картонную коробку поддон, чтобы приподнять ее над полом. Во время сезона дождей храните бумагу на достаточном расстоянии от деревянного и бетонного пола.
- Перед использованием бумаги, которая находилась на хранении, выдержите ее при требуемом уровне влажности не менее 48 часов.
- Не храните бумагу в местах, подверженных нагреву, солнечному свету или влажности.

Другие характеристики бумаги

Пористость: плотность бумажных волокон

Жесткость: бумага должна быть достаточно жесткой, иначе она будет изгибаться в аппарате, вызывая замятие.

Скручивание: большая часть сортов бумаги имеет тенденцию к самопроизвольному скручиванию после вскрытия упаковки. Когда бумага проходит через узел термозакрепления, то слегка скручивается вверх. Для изготовления плоских распечаток, загружайте бумагу таким образом, чтобы ее загнутая поверхность была обращена к лотку для бумаги.

Статическое электричество: во время печати бумага получает электростатический заряд, что приводит к прилипанию к ней тонера. Выбирайте бумагу, которая быстро теряет заряд, чтобы отпечатки не слипались вместе.

Белизна: белизна бумаги влияет на контрастность печати. Используйте более белую бумагу для получения более четких, ярких отпечатков.

Качество: в аппарате могут возникнуть проблемы, если размеры листов отличаются, углы листов не являются прямыми, кромки неровные, листы не обрезаны, кромки и углы помяты. Чтобы избежать этих проблем, будьте особенно аккуратны, когда выполняете обрезку бумаги самостоятельно.

Упаковка: выбирайте бумагу, которая упакована должным образом и сложена в коробки. В идеальном случае, упаковка должна иметь покрытие, не пропускающее влагу.

Специально обработанная бумага: мы не рекомендуем выполнять печать на следующих сортах бумаги, даже если они соответствуют основным требованиям. При использовании этих типов бумаги следует вначале приобрести небольшое количество бумаги для выполнения пробной печати.

- Глянцевая бумага
- Бумага с водяными знаками
- Бумага с шероховатой поверхностью
- Перфорированная бумага

Бумага специального назначения

Данный раздел описывает печать на специальной бумаге и носителях.

Может использоваться бумага и носители следующих типов.

- Пленки
- Бумага с предварительной печатью
- Высокосортная бумага
- Переработанная бумага
- Тонкая бумага
- Печатный бланк
- Цветная бумага
- Перфорированная бумага
- Конверты
- Карточная бумага (Hagaki)
- Плотная бумага
- Этикетки
- Высококачественная бумага

При использовании этих сортов бумаги и носителей, убедитесь, что они специально разработаны для копировальных аппаратов и страничных принтеров (таких, как лазерные принтеры). Используйте универсальный лоток для пленок, плотной бумаги, конвертов, карточек и бумаги для этикеток.

Выбор бумаги специального назначения

Несмотря на возможность использования в аппарате бумаги специального назначения, соответствующей следующим требованиям, качество печати может сильно варьироваться в зависимости от структуры и качества самой бумаги. Поэтому бумага специального назначения вызывает проблемы печати чаще, чем обычная бумага. Перед покупкой большого количества бумаги специального назначения, испытайте ее образец, чтобы убедиться в удовлетворительном качестве печати. Общие меры предосторожности при выполнении печати на бумаге специального назначения, представлены ниже. Имейте в виду, что компания не несет ответственности за любой причиненный пользователю ущерб или повреждение аппарата, вызванные влажностью или характеристиками бумаги специального назначения.

Выберите кассету или универсальный лоток для бумаги специального назначения.

Пленки

Пленки должны выдерживать нагрев во время печати. Пленки должны соответствовать следующим условиям.

Термостойкость	Должны выдерживать не менее 190 °C
Толщина	от 0,100 до 0,110 mm
Материал	Полиэфир
Погрешность линейных размеров	±0,7 мм
Прямоугольность	90°±0,2°

Чтобы избежать проблем, используйте для пленок универсальный лоток и загружайте пленки так, чтобы длинная сторона была обращена к аппарату.

Если часто происходит замятие пленки на выходе, попробуйте аккуратно тянуть за направляющий конец листов, когда они выходят из аппарата.

Этикетки

Обязательно осуществляйте подачу этикеток из универсального лотка.

При выборе этикеток будьте особенно внимательны, поскольку клейкая поверхность не должна соприкасаться с любой из частей аппарата, и этикетки могут с трудом отслаиваться с листа-носителя. Клей, налипший на барабан или валики, а также отслоившиеся этикетки, оставшиеся в аппарате, могут вызвать его неисправность.

Выполняя печать на этикетках, вы должны быть готовы к возможным неполадкам.

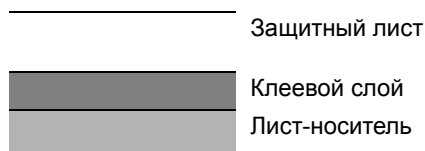

Этикетки имеют три слоя, как показано на рисунке. Клеевой слой содержит материал, который легко поддается воздействию прилагаемых к нему в аппарате сил. Лист-носитель закрыт защитным листом, пока этикетка не используется. Данная структура этикеток может вызвать дополнительные проблемы.

Поверхность этикетки должна быть полностью закрыта защитным листом. Зазоры между этикетками могут вызвать отслоение этикеток, приводящее к серьезным неисправностям.

Некоторые сорта бумаги для этикеток имеют большие поля защитного листа. При использовании подобной бумаги, не отделяйте эти поля от листа-носителя до завершения печати.

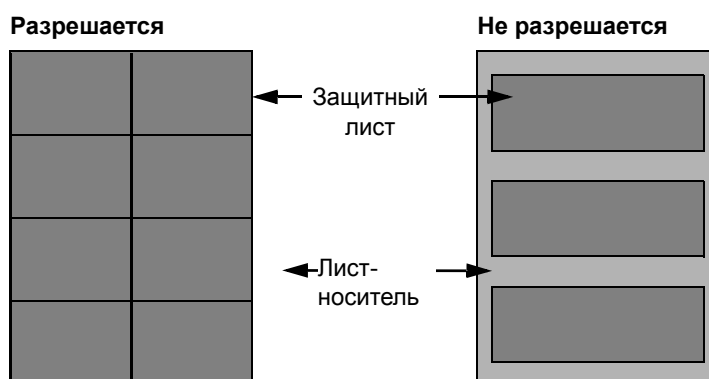

Используйте бумагу для этикеток, соответствующую следующим требованиям.

Плотность защитного листа	от 44 до 74 г/м ²
Плотность (полная плотность бумаги)	от 104 до 151 г/м ²
Толщина защитного листа	от 0,086 до 0,107 мм
Полная толщина бумаги	от 0,115 до 0,145 мм
Содержание влаги	от 4 до 6 % (общее)

Нagaki

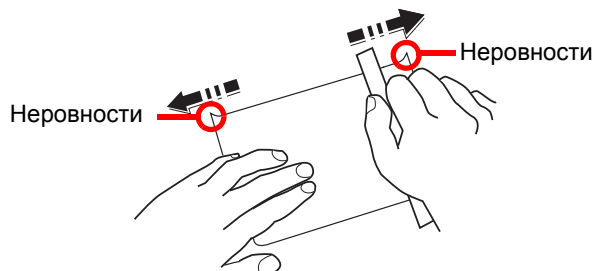

Перед загрузкой бумаги Nagaki в универсальный лоток, встряхните ее и выровняйте кромки. Если бумага скручена, перед загрузкой ее следует распрямить. Печать на скрученной бумаге Nagaki может привести к замятию.

Используйте развернутую бумагу Oufuku Nagaki (имеется в почтовых отделениях). Некоторые образцы бумаги Nagaki могут иметь неровные кромки, которые появляются на ее обратной стороне из-за обрезки бумагорезательной машиной. Уберите все неровности кромок, поместив бумагу Nagaki на плоскую поверхность и несколько раз аккуратно проведя по ней линейкой.

Конверты

Конверты должны подаваться в устройство из универсального лотка стороной печати кверху либо же из дополнительного податчика бумаги (PF-320) стороной печати вниз.



ПРИМЕЧАНИЕ

Не следует загружать объемы бумаги, которые превышают пределы загрузки, обозначенные на направляющей ширины бумаги дополнительного податчика бумаги.

В случае ECOSYS M3540dn установите режим конверта. См. [Переключение в режим печати на конвертах на стр. 3-13](#).

Из-за структуры конвертов, в некоторых случаях равномерная печать по всей их поверхности может быть невозможна. Тонкие конверты, в частности, могут иногда сминаться в аппарате при их прохождении через него. Перед покупкой большого количества конвертов, испытайте их образец, чтобы убедиться в качестве печати.

Длительное хранение конвертов может привести к их смятию. Поэтому храните упаковку запечатанной, пока не будете готовы к их использованию.

Запомните следующие рекомендации.

- Не используйте конверты с открытым клеящим слоем. Кроме того, не используйте конверты, у которых клеящий слой открыт после расслаивания. Серьезные повреждения могут возникнуть, если бумага с клеевым покрытием попадет в аппарат.
- Не используйте конверты с некоторыми специальными особенностями. Например, не используйте конверты с кольцом для прохода нити, закрывающей клапан, или конверты с открытым или закрытым пленкой окошком.
- Если происходит замятие, загружайте за один раз меньше конвертов.
- Чтобы избежать замятия бумаги при печати на нескольких конвертах, не оставляйте более десяти конвертов в входном лотке.

Плотная бумага

Перед загрузкой плотной бумаги в универсальный лоток, встряхните ее и выровняйте кромки. Некоторые образцы плотной бумаги могут иметь неровности на кромках, которые появляются на ее обратной стороне из-за обрезки бумагорезательной машиной. Уберите все неровности кромок, как и для бумаги Hagaki, поместив лист на плоскую поверхность и несколько раз аккуратно проведя по нему линейкой. Печать на бумаге с неровными кромками может привести к ее замятию.



ПРИМЕЧАНИЕ

Если бумага не подается должным образом после разравнивания, загрузите ее в универсальный лоток, приподняв направляющую сторону на несколько миллиметров.

Цветная бумага

Цветная бумага должна соответствовать характеристикам, перечисленным на странице [стр. 11-16](#). Кроме того, краситель бумаги должен выдерживать нагрев при печати (до 200 °C).

Бумага с предварительной печатью

Бумага с предварительной печатью должна соответствовать характеристикам, перечисленным на странице [стр. 11-16](#). Цветные чернила должны выдерживать нагрев во время печати. Они должны быть невосприимчивы к силиконовому маслу. Не используйте бумагу с обработанной поверхностью, такую как глянцевая бумага для календарей.

Переработанная бумага

Переработанная бумага должна соответствовать характеристикам, перечисленным на странице [стр. 11-16](#); тем не менее ее белизна может быть рассмотрена отдельно.



ПРИМЕЧАНИЕ

Перед покупкой большого количества переработанной бумаги, испытайте ее образец, чтобы убедиться в удовлетворительном качестве печати.

Характеристики



ВАЖНО

Технические характеристики могут быть изменены без уведомления.



ПРИМЕЧАНИЕ

Для получения подробной информации об использовании факса см. **Руководство по эксплуатации факса.**

Набор основных функций

Параметр		Описание
Тип		Рабочий стол
Метод печати		Электрофотография с помощью полупроводникового лазера
Плотность бумаги	Кассета	от 60 до 120 г/м ²
	Универсальный лоток	от 60 до 220 г/м ² , 230 г/м ² (карточки)
Тип бумаги	Кассета	Обычная, Черновая, Переработанная, Предварительно отпечатанная, Высокосортная, Цветная, Перфорированная, Бланк, Высококачественная, Пользовательская 1–8 (Двусторонняя печать: такая же, что и при односторонней)
	Универсальный лоток	Обычная, Пленка (проекторная), Черновая, Калька, Этикетки, Переработанная, Бланк-заготовка, Высокосортная, Карточка, Цветная, Перфорированная, Бланк, Конверт, Плотная, Высококач., Польз. 1–8
Формат бумаги	Кассета	A4, A5, B5, Letter, Legal, Statement, Executive, Oficio II, Folio, 216 × 340 мм, 16K, ISO B5, Конверт C5, Пользовательский
	Универсальный лоток	A4, A5, A6, B5, B6, Folio, 216 × 340 мм, Letter, Legal, Statement, Executive, Oficio II, 16K, ISO B5, Конверт # 10, Конверт # 9, Конверт # 6, Конверт Monarch, Конверт DL, Конверт C5, Hagaki, Oufuku Hagaki, Youkei 4, Youkei 2, Пользовательский
Время разогрева (22° С, 60%)	Включение питания	ECOSYS M3040dn: не более 21 секунды ECOSYS M3540dn: не более 21 секунды
	Энергосберегающий режим	ECOSYS M3040dn: не более 10 секунд ECOSYS M3540dn: не более 10 секунд
	Режим ожидания	ECOSYS M3040dn: не более 15 секунд ECOSYS M3540dn: не более 15 секунд
Емкость лотка	Кассета	500 листов (80 г/м ²) *1
	Универсальный лоток	100 листов (80 г/м ²)
Емкость выходного лотка	Внутренний лоток	250 листов (80 г/м ²)
Система записи изображения		Полупроводниковый лазер и электрофотография
Память		512 Мб

*1 До линии предельной высоты стопки бумаги в кассете.

Параметр		Описание
Интерфейс	Стандартный	Разъем интерфейса USB: 1 (высокоскоростной USB) Сетевой интерфейс: 1 (10 BASE-T/100 BASE-TX/1000 BASE-T) Порт USB: 2 (высокоскоростной USB) Факс: 1*1
	Опция	Сетевой интерфейс: 1 (10 BASE-T/100 BASE-TX/1000 BASE-T)
Условия эксплуатации	Температура	от 10 до 32,5 °C
	Влажность	от 15 до 80 %
	Высота над уровнем моря	Максимум 2500 м
	Яркость	Максимум 1500 люкс
Размеры (Ш) x (Г) x (В)		475 × 455 × 575 мм (без лотка автоподатчика оригиналов)
Масса		Прибл. 21,5 кг (без контейнера с тонером)
Необходимое пространство (Ш × Г) (использование универсального лотка)		475 × 632 мм
Источник питания		Модель с номинальным напряжением 230 В: 220—240 В переменного тока, 50/60 Гц, 4,4 А
Опции		См. Дополнительное оборудование на стр. 11-2.

*1 Только на изделиях с установленной функцией факса.

Функции копирования

Параметр		Описание
Скорость копирования		A4-R 40 листов/мин Letter-R 42 листа/мин Legal 33 листа/мин B5-R 33 листа/мин A5-R 22 листа/мин
Время выхода первой копии (A4, подача из кассеты)	Черно-белая	ECOSYS M3040dn: не более 9,0 секунд ECOSYS M3540dn: не более 9,0 секунд
Уровень масштабирования		Ручной режим: от 25 до 400%, возрастание с шагом в 1% Автоматический режим: заданный масштаб
Непрерывное копирование		1–999 листов
Разрешение		600 × 600 точек на дюйм
Поддерживаемые типы оригиналов		Листы, книги, трехмерные объекты (максимальный размер оригинала: Legal/Folio)
Система подачи оригиналов		Фиксиров.

Функции принтера

Параметр		Описание
Скорость печати		Та же, что и скорость копирования.
Время выхода первой распечатки (A4, подача из кассеты)	Черно-белая	ECOSYS M3040dn: не более 9,0 секунд ECOSYS M3540dn: не более 9,0 секунд
Разрешение		Быстрая печать 1200, 600 т/д, 300 т/д
Операционная система		Windows XP, Windows Server 2003, Windows Vista, Windows 7, Windows 8, Windows Server 2008, Windows Server 2012, Mac OS 10.x
Интерфейс		Разъем интерфейса USB: 1 (высокоскоростной USB) Сетевой интерфейс: 1 (10 BASE-T/100 BASE-TX/1000 BASE-T) Доп. интерфейс (опция) 1 (для установки IB-50/IB-51)
Язык описания страниц		PRESCRIBE
Эмуляции		PCL6 (PCL5e, PCL-XL, PCL5c), KPDL3, XPS, Line Printer, IBM Proprinter, EPSON LQ-850

Функции сканера

Параметр	Описание												
Разрешение	600×600 точек/дюйм, 400×400 точек/дюйм, 300×300 точек/дюйм, 200×400 точек/дюйм, 200×200 точек/дюйм, 200×100 точек/дюйм												
Формат файла	TIFF (сжатие MMR/JPEG), JPEG, PDF (сжатие MMR/JPEG), XPS, PDF/A, PDF с высокой степенью сжатия												
Скорость сканирования *1	<table border="0"> <tr> <td>ECOSYS M3040dn</td> <td>1-стор.</td> <td>ч/б: 40 изобр./мин</td> </tr> <tr> <td></td> <td></td> <td>Цветные: 30 изобр./мин</td> </tr> <tr> <td>ECOSYS M3540dn</td> <td>2-стор.</td> <td>ч/б: 17 изобр./мин</td> </tr> <tr> <td></td> <td></td> <td>Цветные: 13 изобр./мин.</td> </tr> </table> <p>(A4 в альбомной ориентации, 300 точек/дюйм, качество изображения: оригинал текста/фото)</p>	ECOSYS M3040dn	1-стор.	ч/б: 40 изобр./мин			Цветные: 30 изобр./мин	ECOSYS M3540dn	2-стор.	ч/б: 17 изобр./мин			Цветные: 13 изобр./мин.
ECOSYS M3040dn	1-стор.	ч/б: 40 изобр./мин											
		Цветные: 30 изобр./мин											
ECOSYS M3540dn	2-стор.	ч/б: 17 изобр./мин											
		Цветные: 13 изобр./мин.											
Интерфейс	Ethernet (10 BASE-T/100 BASE-TX/1000 BASE-T)												
Система передачи	SMB, SMTP, FTP, FTP по SSL, USB, TWAIN ^{*2} , WIA ^{*3} , WSD												

*1 При использовании автоподатчика оригиналов для двойного сканирования (за исключением сканирования TWAIN и WIA)

*2 Подходящая операционная система: Windows XP/Windows Server 2003/Windows Vista/Windows Server 2008/Windows Server 2008 R2/Windows 7/Windows 8/Windows Server 2012

*3 Подходящая операционная система: Windows Vista/Windows Server 2008/Windows Server 2008 R2/Windows 7/Windows 8/Windows Server 2012

Автоподатчик оригиналов

Параметр	Описание
Метод подачи оригиналов	Автоматическая подача
Поддерживаемые типы оригиналов	Листовые оригиналы
Формат бумаги	Макс.: Legal/Folio Мин.: Statement-R/A6-R
Плотность бумаги	1-стор.: от 50 до 120 г/м ² 2-стор.: от 50 до 120 г/м ²
Вместимость	не более 75 листов (от 50 до 80 г/м ²)*1

*1 До линии предельной высоты стопки бумаги в автоподатчике оригиналов.

Податчик бумаги (на 500 листов, дополнительно)

Параметр	Описание
Метод подачи бумаги	Фрикционное торможение (кол-во листов: 500, 80 г/м ²)
Формат бумаги	A4, A5, B5, B6, Folio, 216 × 340 мм, Letter, Legal, Statement, Executive, Oficio II, 16K, ISO B5, Конверт # 10, Конверт # 9, Конверт # 6, Конверт Monarch, Конверт DL, Конверт C5, Oufuku Hagaki, Youkei 4, Youkei 2, Пользовательский (от 92 × 162 мм до 216 × 356 мм)
Поддерживаемая бумага	Плотность бумаги: от 60 до 120 г/м ² Типы материалов (носителей) для печати: Обычная, Черновая, Переработанная, Предварительно отпечатанная, Высокосортная, Цветная, Перфорированная, Бланки, Конверт, Высококачественная, Пользовательская 1—8
Габаритные размеры (Ш) × (Г) × (В)	380 × 410 × 121 мм
Масса	Не более 4,0 кг



ПРИМЕЧАНИЕ

Сведения по рекомендованным типам бумаги можно получить по месту приобретения аппарата или у представителя службы поддержки.

Глоссарий

Автоматический выбор бумаги

Функция автоматического выбора при печати бумаги того же формата, что и оригинал

Автоматическое время ожидания подачи формы

Во время передачи данных аппарату иногда приходится ждать получения следующих данных. Данная функция предусматривает автоматическое задание времени ожидания подачи. Когда истечет заранее заданное время, аппарат автоматически выполнит печать. Однако печать не выполняется, если для последней страницы нет для данных для печати.

Автоматическое ожидание

Режим, предназначенный для экономии электроэнергии, активируется, если в течение указанного периода времени аппарат не используется или не выполняется передача данных. В режиме ожидания потребление энергии поддерживается на минимальном уровне.

Драйвер принтера

Программное обеспечение, позволяющее печатать данные, созданные прикладными программными продуктами. Драйвер принтера для аппарата содержится на диске DVD, входящем в комплект поставки. Установите драйвер принтера на компьютере, подключенном к аппарату.

Маска подсети

Маска подсети — это способ расширения части IP-адреса, содержащей сетевой адрес. Маска подсети представляет все части сетевых адресов как 1, а все части адресов хостов как 0. Количество битов в префиксе указывает на длину сетевого адреса. Термин "префикс" относится к чему-либо, добавляемому перед началом чего-либо, и в данном контексте обозначает первую часть IP-адреса. При записи IP-адреса длина сетевого адреса обозначается длиной префикса после косой черты (/). Например, "24" в адресе "133.210.2.0/24". Таким образом, "133.210.2.0/24" обозначает IP-адрес "133.210.2.0" с 24-битным префиксом (сетевая часть). Эта новая часть сетевого адреса (исходно часть адреса хоста), возможно образуемая маской подсети, называется адресом подсети. Если вводится маска подсети, необходимо убедиться, что для параметра DHCP установлено значение "Выкл."

Оттенки серого

Выражение цвета компьютера. Как правило, выводимые изображения данного вида состоят из оттенков серого, начиная с черного наименьшей интенсивности до белого максимальной интенсивности. Другие цвета не используются. Уровни серого представлены числовыми уровнями: таким образом, для 1 бита только черный и белый; для 8 бит 256 уровней серого (включая белый и черный); для 16 бит 65 536 уровней серого.

Передача по электронной почте

Функция отправки данных изображения, сохраненных на аппарате, в виде вложения электронного письма. Адреса электронной почты можно в любой момент выбрать из списка или ввести.

Режим EcoPrint

Режим печати, помогающий сэкономить тонер. Копии, печатаемые в данном режиме, светлее, чем обычные.

Стр./мин (страниц в минуту)

Обозначает количество страниц формата A4, печатаемых в течение одной минуты.

Страница состояния

На данной странице перечисляются данные о состоянии аппарата, например емкость памяти, общее количество напечатанных и отсканированных страниц и параметры источника бумаги.

Универсальный лоток

Лоток подачи бумаги, расположенный справа от аппарата. Используйте данный лоток вместо кассет при печати на конвертах, бумаге Hagaki, пленках или этикетках.

Шлюз по умолчанию

Так называется устройство, например, компьютер или маршрутизатор, служащее входом/выходом (шлюзом) для доступа к компьютерам за пределами сети, в которой вы находитесь. Если для IP-адреса не назначен конкретный шлюз, данные пересылаются хосту, назначенному шлюзом по умолчанию.

Эмуляция

Данная функция позволяет интерпретировать и исполнять языки описания страниц других принтеров. Данный аппарат эмулирует работу PCL6, KPDL3 (поддержка PostScript 3).

Auto-IP

Auto-IP представляет собой модуль, позволяющий назначать при запуске устройствам динамические адреса IPv4. Однако DHCP требует наличия сервера DHCP. Auto-IP — это бессерверный способ выбора IP-адреса. Для Auto-IP резервируются IP-адреса в диапазоне от 169.254.0.0 до 169.254.255.255 и затем автоматически присваиваются устройствам.

Bonjour

Bonjour, также известный как сеть с нулевой конфигурацией, представляет собой сервис, автоматически обнаруживающий компьютеры, устройства и службы в сети IP. Благодаря использованию стандартного в отрасли протокола IP Bonjour позволяет устройствам автоматически определять друг друга без назначения IP-адресов или установки сервера DNS. Bonjour также отправляет и принимает сетевые пакеты с помощью UDP-порта 5353. Если включен брандмауэр, пользователю следует убедиться, что UDP-порт 5353 открыт, поскольку это необходимо для правильной работы Bonjour. Некоторые брандмауэры настроены таким образом, чтобы отклонять только некоторые пакеты Bonjour. Если Bonjour не работает стабильно, проверьте настройки брандмауэра и убедитесь, что Bonjour зарегистрирован в списке исключений и что пакеты Bonjour принимаются. Если установить Bonjour на Windows XP Service Pack 2 и позднее, то брандмауэр Windows будет корректно настроен по отношению к Bonjour.

DHCP (Dynamic Host Configuration Protocol)

Протокол динамической конфигурации хоста (DHCP) автоматически разрешает IP-адреса, маски подсети и адреса шлюзов в сети TCP/IP. DHCP минимизирует нагрузку на управление сетью, содержащей большое количество компьютеров-клиентов, поскольку освобождает отдельные клиенты, включая принтеры, от необходимости присвоения IP-адреса.

DHCP (IPv6)

DHCP (IPv6) представляет собой следующее поколение протокола динамической конфигурации хоста и поддерживает IPv6. Он расширяет протокол BOOTP, определяющий протоколы, используемые для передачи информации о конфигурации на хосты сети. DHCP (IPv6) позволяет серверу DHCP использовать его расширенные функции для отправки параметров конфигурации на узел IPv6. Поскольку используемые сетевые адреса назначаются автоматически, в тех системах, где администратору необходимо пристально следить за назначением IP-адресов, рабочая нагрузка, связанная с управлением узлом IPv6, уменьшается.

dpi (точек на дюйм)

Единица измерения разрешения, представляет собой количество печатаемых точек в одном дюйме (25,4 мм).

FTP (File Transfer Protocol)

Протокол передачи файлов в сети TCP/IP, будь то Интернет или внутренняя сеть. Протокол FTP наряду с HTTP и SMTP/POP представляет собой наиболее часто используемый протокол в Интернете.

IP-адрес

Адрес межсетевого протокола представляет собой уникальный номер, обозначающий конкретный компьютер или соответствующее устройство в сети. Формат IP-адреса представляет собой четыре набора цифр, разделенных точками, например 192.168.110.171. Каждое число должно быть от 0 до 255.

IPP

Протокол печати через Интернет (IPP) — это стандарт, использующий сети TCP/IP, например Интернет, чтобы позволить отправлять задания печати на удаленные компьютеры и принтеры. IPP — это расширение протокола HTTP, используемого для просмотра веб-сайтов, которое позволяет осуществлять печать на удаленных принтерах через маршрутизаторы. Также он поддерживает механизмы аутентификации HTTP, наряду с сервером SSL и проверкой подлинности клиента, а также шифрование.

KPDL (язык описания страниц Kyocera)

Язык описания страниц Kyocera на основе PostScript совместим с Adobe PostScript Level 3.

NetBEUI (расширенный пользовательский интерфейс дейтаграммной передачи NetBIOS)

Интерфейс, созданный компанией IBM в 1985 г. как обновление для NetBIOS. В малых сетях он дает больше расширенных функций, чем другие протоколы, например TCP/IP и др. Он не подходит для больших сетей из-за недостатка мощностей маршрутизации, не позволяющего выбирать наиболее оптимальные маршруты. Интерфейс NetBEUI был адаптирован компанией IBM для OS/2 и компанией Microsoft для Windows как стандартный протокол для общего доступа к файлам и функциональности печати.

PDF/A

Данный формат соответствует "ISO 19005-1. Управление документацией. Формат файлов электронных документов для долгосрочного хранения. Часть 1. Использование PDF (PDF/A)" и представляет собой формат файла на основе PDF 1.4. Он был стандартизирован с помощью ISO 19005-1 и представляет собой особый вариант PDF (используется преимущественно для печати) для долгосрочного хранения. В настоящее время подготавливается новая часть ISO 19005-2 (PDF/A-2).

POP3 (Post Office Protocol 3)

Стандартный протокол получения электронной корреспонденции с сервера, на котором хранятся письма, через Интернет или внутреннюю сеть.

PostScript

Язык описания страниц, разработанный Adobe Systems. Предлагает гибкие функции шрифтов и высокофункциональную графику, обеспечивая более высокое качество печати. Первая версия Level 1 была выпущена в 1985 г., за ней в 1990 г. последовала версия Level 2, которая давала возможность цветной печати и поддерживала двухбайтовые языки (например, японский). В 1996 г. была выпущена версия Level 3, представлявшая собой обновление для интернет-доступа и формата PDF, а также постепенные улучшения в технологиях реализации.

RA (без состояния)

Маршрутизатор IPv6 сообщает (передает) такую информацию, как глобальный префикс адреса, с помощью ICMPv6. Данная информация представляет собой "объявление маршрутизатора", Router Advertisement (RA). ICMPv6 означает Internet Control Message Protocol (протокол межсетевых управляющих сообщений) и является стандартом IPv6, определенным в документе RFC 2463 "Internet Control Message Protocol (ICMPv6) for the Internet Protocol Version 6 (IPv6) Specification" (Спецификация протокола межсетевых управляющих сообщений (ICMPv6) для межсетевого протокола версии 6 (IPv6)).

SMTP (Simple Mail Transfer Protocol)

Протокол передачи электронной корреспонденции через Интернет и внутреннюю сеть. Используется для передачи почтовых сообщений между почтовыми серверами, а также для отправки почтовых сообщений от клиентов на серверы.

TCP/IP (IPv6)

TCP/IP (IPv6) основывается на текущем межсетевом протоколе, TCP/IP (IPv4). IPv6 представляет собой следующее поколение межсетевых протоколов и расширяет доступное адресное пространство, что решает проблему нехватки адресов под IPv4, также вводя такие улучшения, как дополнительная безопасность и способность назначения приоритетов при передаче данных.

TCP/IP (Transmission Control Protocol/Internet Protocol)

TCP/IP — это набор протоколов, предназначенных для определения способа, которым сообщаются друг с другом по сети компьютеры и другие устройства.

TWAIN (Technology Without An Interesting Name)

Техническая спецификация для подключения к компьютеру сканеров, цифровых камер и другого оборудования для получения изображений. Устройства с поддержкой TWAIN позволяют обрабатывать данные изображений на любом подходящем прикладном программном обеспечении. TWAIN используется большим количеством графического ПО (например, Adobe Photoshop) и программного обеспечения OCR.

USB (Universal Serial Bus) 2.0

Стандарт интерфейса USB для высокоскоростного USB 2.0. Максимальная скорость передачи составляет 480 Мб/с. Аппарат оснащен интерфейсом USB 2.0 для высокоскоростной передачи данных.

WIA (Windows Imaging Acquisition)

Функция импорта изображений от цифровых камер и другой периферии, поддерживаемая после ОС Windows Me/XP. Данная функция заменяет используемый ранее TWAIN. Данная функция представляет собой часть функций Windows и облегчает работу, так что можно импортировать изображения непосредственно в "Мой компьютер", без всяких приложений.

Алфавитный указатель

А

- Авт. удал. ошиб. [8-28](#)
- Автом. выбор бумаги [11-29](#)
- Автом. сброс панели [8-26](#)
- Автоматический энергосберегающий режим [2-17](#)
- Автоматическое время ожидания подачи формы [11-29](#)
- Автоматическое ожидание [2-20](#), [11-29](#)
- Автоподатчик оригиналов
 - Загрузка оригиналов [5-3](#)
 - наименования компонентов [2-2](#)
 - Оригиналы, не поддерживаемые автоподатчиком оригиналов [5-3](#)
 - Оригиналы, поддерживаемые автоподатчиком оригиналов [5-3](#)
 - Способ загрузки оригиналов [5-3](#)
- Администрирование учетных записей [9-2](#)
 - Вход [2-9](#)
 - Выход [2-10](#)
- Адресат
 - Адресная книга [5-16](#)
 - Ввод нового адреса эл. почты [5-18](#)
 - Групповая рассылка [5-24](#)
 - Добавление адресата [3-30](#)
 - Клавиша набора одним нажатием [5-18](#)
 - Проверка адресата [8-36](#)
 - Проверка и изменение [5-21](#)
 - Указание новой папки ПК [5-19](#)
 - Экран подтверждения адресатов [5-23](#)
- Адресная книга [3-30](#)
 - Группа [3-34](#)
 - Добавление [3-30](#)
 - Контакт [3-30](#)
 - Редактирование и удаление [3-36](#)

Б

- Безоп. протокол [8-12](#)
- Бумага
 - Проверка остатка бумаги [7-16](#)
 - Бумага специального назначения [11-20](#)
 - Действие со специальной бумагой [8-22](#)
 - Загрузка бумаги [3-5](#)
 - Загрузка бумаги в кассеты [3-7](#)
 - Загрузка бумаги в универсальный лоток [3-11](#)
 - Загрузка карточек [3-13](#)
 - Загрузка конвертов [3-13](#)
 - Кассета [8-23](#)
 - Плотность [8-24](#)
 - Подходящая бумага [11-17](#)
 - Пользовательский формат бумаги [8-21](#)
 - Универсальный лоток [8-23](#)
 - Установка типа носителя [8-24](#)
 - Устройство подачи по умолчанию [8-22](#)
 - Формат и тип носителя [3-15](#), [8-20](#), [11-16](#)
 - Характеристики [11-16](#)

Бункер для отработанного тонера [2-4](#)

В

- В отношении торговых марок [1-7](#)
- Ввод
 - Имя файла [6-20](#)
 - Тема/текст [6-26](#)
- Ввод имени файла [6-20](#)
 - По умолчанию [8-29](#)
- Включение питания [2-8](#)
- Внутренний лоток [2-2](#)
- Время выхода первой копии [11-26](#)
- Время выхода первой распечатки [11-26](#)
- Вход [2-9](#)
- Выбор цвета [6-11](#)
 - По умолчанию [8-28](#)
- Выключатель питания [2-2](#)
- Выключение питания [2-8](#)
- Выход [2-10](#)
- Выходной лоток оригиналов [2-2](#)

Г

- Глоссарий [11-29](#)
- Гнездо памяти USB [2-2](#)
- Групповая рассылка [5-24](#)

Д

- Дата/время [8-25](#)
- Двустороннее копирование [6-17](#)
- Двухсторонняя печать (2-стор. оригинал) [6-21](#)
- Диск формата [2-3](#)
- Диск SSD
 - Форматирование [8-31](#)
- Дополн. память [8-32](#)
- Дополнительная память [11-3](#)
- Дополнительная функция [11-9](#)
- Дополнительно
 - Комплект сетевого интерфейса [11-8](#)
- Дополнительное оборудование
 - Диск SSD [11-6](#)
 - Дополнительная память [11-3](#)
 - Карта SD [11-4](#)
 - Общие сведения [11-2](#)
 - Податчик бумаги [11-3](#)
- Дополнительные приложения [11-9](#)
- Дополнительный интерфейс [2-3](#)
- Драйвер принтера [11-29](#)
 - Справка [4-6](#)

Е

- Ед. измерения [8-25](#)
- Единицы измерения [8-25](#)

З

- Загрузка оригиналов
 - Загрузка оригиналов в автоподатчик оригиналов [5-3](#)
 - Размещение оригиналов на стекле [5-2](#)
- Задание

Доступное состояние [7-2](#)
Отмена [7-13](#)
Отображение экрана журналов [7-8](#)
Передача истории журнала [7-12](#)
Приостановка и возобновление [7-13](#)
Проверка журнала [7-8](#)
Проверка состояния [7-2](#)
Экраны отображения состояния [7-2](#)
Задание адресата [5-16](#)
Задняя крышка [2-2](#)
Замена бункера для отработанного тонера [10-8](#)
Замена контейнера с тонером [10-5](#)
Замещ приоритета [6-20](#)
Замытие бумаги [10-27](#)
 Автоподатчик оригиналов [10-33](#)
 Внутренний лоток [10-32](#)
 Внутри аппарата [10-31](#)
 Кассеты 1—5 [10-29](#)
 Обозначение компонента/узла, в котором
 произошло замытие [10-27](#)
 Под задней крышкой [10-32](#)
 Универсальный лоток [10-28](#)
 Устройство двусторонней печати [10-30](#)
Защита данных [8-17](#)
Звук [8-19](#)

И

Изображение оригинала [6-10](#)
Имя хоста [8-12](#)
Инициализация SSD [8-17](#)
Интерфейс LAN [8-12](#)
Интерфейс USB [2-5](#)

К

Кабель ЛВС
 Подсоединение [2-6](#)
Кабель питания
 Подсоединение [2-7](#)
Кабель USB
 Подсоединение [2-7](#)
Карта SD [11-4](#)
 Форматирование [8-31](#)
Кассета
 Загрузка бумаги [3-7](#)
 Формат бумаги и тип носителя [3-15, 8-23](#)
Кассета 1 [2-2](#)
Кассеты 2—5 [2-4](#)
Качество изобр. [6-23](#)
Качество изображения
 По умолчанию [8-30](#)
Клавиатура USB [11-8](#)
Клавиша набора одним нажатием
 Добавление [3-39](#)
 Редактирование и удаление [3-40](#)
Кнопка открытия передней крышки [2-2](#)
Комплект защиты данных Data Security Kit [11-8](#)
Комплект сетевого интерфейса [11-8](#)
Контейнер с (черным) тонером [2-4](#)
Копия [5-10](#)
Коррекция черных полос [8-39](#)

Крышка блока термофиксатора [2-3](#)
Крышка секции двусторонней печати [2-3](#)

Л

Левая крышка [2-4](#)
Лин. границы [6-15](#)
Линия границы
 По умолчанию [8-30](#)
Локальная авторизация [9-19](#)
Лоток оригиналов [2-2](#)

М

Макет 2 в 1 [6-16](#)
Макет 2 на 1
 По умолчанию [8-30](#)
Макет 4 в 1 [6-16](#)
 По умолчанию [8-30](#)
Маска подсети [11-29](#)
 Настройки [2-13, 8-9](#)
Масштаб [6-13](#)
 По умолчанию [8-28](#)
Меры предосторожности при эксплуатации [1-4](#)
Метки размера оригинала [2-2](#)

Н

Наименования компонентов [2-2](#)
Направляющая длины бумаги [2-3, 3-8](#)
Направляющие ширины бумаги [2-3, 3-8](#)
Направляющие ширины оригиналов [2-2](#)
Настр. авторизации группы [9-20](#)
Настройка таймера [8-26](#)
 Автоматический сброс панели [8-26](#)
 Автоматическое удаление ошибок [8-28](#)
 Неиспользуемое время [8-28](#)
 Правила сна [8-27](#)
 Правило выключения питания [8-27](#)
 Таймер малой мощности [8-26](#)
 Таймер отключения питания [8-27](#)
 Таймер режима ожидания [8-27](#)
 Таймер сброса ошибок [8-28](#)
 Таймер сброса панели [8-26](#)
 Уровень сна [8-26](#)
Настройка/обслуж [8-39](#)
Настройки кассеты [3-15](#)
Настройки клавиши выбора [8-33, 8-36, 8-38](#)
Настройки копирования
 Настройки клавиши выбора [8-33](#)
Настройки печати [4-5](#)
Настройки универсального лотка [3-17, 8-23](#)
Настройки электронной почты [2-48](#)
Непрерывное скан [6-19](#)
Непрерывное сканирование
 По умолчанию [8-29](#)
Новая папка ПК [5-19](#)
Новый адрес эл. почты [5-18](#)

О

Обработка ошибок [8-25](#)
Общие параметры [8-19](#)

- Дополнительная память [8-32](#)
 - Ед. измерения [8-25](#)
 - Звук [8-19](#)
 - Настр. таймера [8-26](#)
 - Обработка ошибок [8-25](#)
 - Операция входа [8-30](#)
 - Параметры оригинала/бумаги [8-20](#)
 - Показать статус/журнал [8-32](#)
 - Режим RAM диска [8-31](#)
 - Тип клавиатуры USB [8-32](#)
 - Уведомление о низком уровне тонера [8-33](#)
 - Устан. огран. [8-24](#)
 - Установка даты [8-25](#)
 - Форматирование диска SSD [8-31](#)
 - Форматирование карты SD [8-31](#)
 - Функция по умолчанию [8-28](#)
 - Экран по умолчанию [8-19](#)
 - Язык [8-19](#)
 - Яркость экрана [8-20](#)
 - Ограничитель оригиналов [2-2, 5-4](#)
 - Окружающая среда [1-3](#)
 - Операция входа [8-30](#)
 - Опорная часть универсального лотка [2-3](#)
 - Опциональная сеть
 - Основная [8-13](#)
 - Опция
 - Клавиатура USB [11-8](#)
 - Card Authentication Kit [11-3](#)
 - Data Security Kit [11-8](#)
 - ThinPrint Option [11-8](#)
 - Wireless Network Interface Kit [11-8](#)
 - Оригинал
 - Параметры [8-20](#)
 - Пользовательский формат оригинала [8-20](#)
 - Формат оригинала по умолчанию [8-20](#)
 - Оригинал изобр.
 - По умолчанию [8-28](#)
 - Ориентация оригинала [6-9](#)
 - По умолчанию [8-28](#)
 - Остаток тонера [7-16](#)
 - Отправка
 - Подготовка к отправке документа на ПК [3-20](#)
 - Оттенки серого [11-29](#)
 - Отчет [8-6](#)
 - История журнала заданий [8-8](#)
 - Парам. адм. отч. [8-7](#)
 - Параметры отчета о результате [8-7](#)
 - Печать отчета [8-6](#)
 - Очистка
 - Регистрационный валик [10-3](#)
 - Стекло оригинала [10-2](#)
 - Щелевое стекло [10-2](#)
- П**
- Панель управления [2-2](#)
 - Параметры копирования [8-33](#)
 - Автовыбор бумаги [8-33](#)
 - Автом. приоритет % [8-33](#)
 - Выбор бумаги [8-33](#)
 - Параметры оригинала/бумаги
 - Действие со специальной бумагой [8-22](#)
 - Настройки кассеты 1 (до 5) [8-22](#)
 - Настройки универсального лотка [8-22](#)
 - Носители для авто [8-22](#)
 - Пользовательский формат бумаги [8-21](#)
 - Пользовательский формат оригинала [8-20](#)
 - Установка типа носителя [8-22](#)
 - Устройство подачи по умолчанию [8-22](#)
 - Формат оригинала по умолчанию [8-20](#)
 - Параметры передачи
 - Вызов адресата [8-36](#)
 - Настройки клавиши выбора [8-36](#)
 - Новый адресат [8-36](#)
 - Отправка и пересылка [8-36](#)
 - Проверка адресата [8-36](#)
 - Экран по умолчанию [8-36](#)
 - Параметры ящика документов [8-37](#)
 - Пользовательский ящик [8-37](#)
 - Ящик дополнительного адреса [8-37](#)
 - Ящик заданий [8-37](#)
 - Ящик опроса [8-37](#)
 - Передача [5-13](#)
 - Передача в папку (FTP) [5-13](#)
 - Передача в папку (SMB) [5-13](#)
 - Передача по электронной почте [5-13](#)
 - Передняя крышка [2-2](#)
 - Перезапуск сети [8-13](#)
 - Переработанная бумага [11-23](#)
 - Печать отчета
 - Карта меню [8-6](#)
 - Опциональное состояние сети [8-7](#)
 - Список шрифтов [8-6](#)
 - Страница состояния [8-6](#)
 - Печать с ПК [4-2](#)
 - Печать JPEG/TIFF [6-28](#)
 - По умолчанию [8-29](#)
 - Плотность [6-10](#)
 - Плотность печати [8-39](#)
 - Плотность фона [6-12, 8-39](#)
 - По умолчанию [8-28](#)
 - Податчик бумаги [11-3](#)
 - Подсоединение
 - Кабель питания [2-7](#)
 - Кабель LAN [2-6](#)
 - Кабель USB [2-7](#)
 - Подсчет количества напечатанных страниц
 - Неизвестный идентификатор задания [9-42](#)
 - Общий учет [9-38](#)
 - Печать отчет учета [9-39](#)
 - Счетчик [2-38](#)
 - Учет каждого задания [9-38](#)
 - Показать статус/журнал [8-32](#)
 - Пользоват. ящик [5-36](#)
 - Пользовательский ящик
 - Изменение и удаление пользовательского ящика [5-39](#)
 - Печать документов [5-41](#)
 - Редактирование документов [5-43](#)
 - Создание нового ящика [5-36](#)
 - Сохранение документов [5-41](#)
 - Удаление документов [5-44](#)

Порт RAW
 Детали протокола 8-10

Поставка
 Проверка остатка 7-16

Правила сна 2-21, 8-27

Правило выключ. 8-27

Правка адресата
 Адресная книга 3-30
 Клавиша набора одним нажатием 3-39

Правовая информация 1-7

Правовые ограничения на копирование 1-6

Правовые ограничения на сканирование 1-6

Предотвр. прост-я
 По умолчанию 8-29

Предотвращение проступания 6-13

Приложения 11-9

Принтер 8-34
 Автоматическая замена кассеты 8-35
 Возврат каретки 8-34
 Двусторонняя 8-34
 Замена A4/Letter 8-34
 Имя задания 8-35
 Имя пользователя 8-35
 Копии 8-34
 Ориентация 8-34
 Перевод строки 8-34
 Приоритет универсального лотка 8-35
 Разрешение 8-35
 Режим подачи бумаги 8-35
 Эмуляция 8-34
 A4 по ширине 8-34
 EcoPrint 8-34
 KIR 8-35

Проверка адресата
 Проверка до передачи 8-36
 Проверка нового адресата 8-36

Проверка счетчика 2-38

Программа 5-6
 Вызов 5-7
 Перезапись 5-7
 Подтверждение 5-7
 Регистрация 5-6
 Удаление 5-8

Программа Energy Star (ENERGY STAR®) 1-14

Р

Разбор по копиям 6-10
 По умолчанию 8-28

Разделение файлов 6-25
 По умолчанию 8-29

Разрешение 11-26

Разрешение скан. 6-26

Разрешение сканирования
 По умолчанию 8-28

Разъем для подключения к телефонной линии 2-3

Разъем для подключения к телефонному аппарату 2-3

Разъем интерфейса USB 2-3

Разъем сетевого интерфейса 2-3

Реагирование на сообщения 10-16

Регистрационный валик 2-4

Регулировка плотности 8-39

Регулярное обслуживание 10-2
 Замена бункера для отработанного тонера 10-8
 Замена контейнера с тонером 10-5

Редактирование адресата
 Группа 3-34
 Контакт 3-30

Реж. подачи бум. 8-35

РЕЖ. РАМ ДИСКА 8-31

Режим ожидания 2-20

Резкость 6-12

Реквизиты пользователя/Учет заданий
 Неизв. ид. задания 9-42

Руководства, поставляемые с аппаратом xii

Ручка 2-2

Рычаг для конвертов 2-3

С

Св-во пользов. 8-18

Сетевой интерфейс 2-5
 сетевой кабель 2-5

Сеть
 Настройки 8-9
 Подготовка 2-13

Сеть (Wi-Fi)
 Беспроводная связь 8-14
 Основная 8-16

Сжатие цветного изображения TIFF
 По умолчанию 8-30

Символы 1-2

Система/Сетевой 8-9

Система/Сеть
 Дополнительные функции 8-18
 Защита данных 8-17
 Опциональная сеть 8-13
 Парам. блок. интерфейса 8-16
 Параметры сети 8-9
 Перезапуск 8-18
 Сетев. интерф. (отправка)
 8-16
 Сеть (Wi-Fi) 8-14
 Уровень защиты 8-17

Системное меню 8-2
 (Настройка/обслуживание) 8-39
 Копировать 8-33
 Общие параметры 8-19
 Отправить 8-36
 Отчет 8-6
 Правка адресата 8-38
 Принтер 8-34
 Свойство пользователя 8-18
 Система/Сеть 8-9
 Учет пользователей/заданий 8-18
 ФАКС 8-37
 Ящик документов 8-37

Скорость копирования 11-26

Скорость печати 11-26

Совмещенная печать 6-15

Состояние/Отм. задач 7-1

- Способ ввода символов [11-11](#)
 - Способ подключения [2-5](#)
 - Справка [3-4](#)
 - Стекло оригинала [2-2](#)
 - Стопор бумаги [2-2](#), [3-19](#)
 - Стр./мин [11-29](#)
 - Страница состояния [11-30](#)
 - Сшивание оригиналов [6-18](#), [6-21](#)
 - По умолчанию [8-30](#)
 - Съемный носитель USB
 - Извлечь [5-51](#)
 - Печать [5-46](#)
 - Сохранить [5-48](#)
- ## Т
- Таймер мал. мощ. [8-26](#)
 - Таймер отключения питания [8-27](#)
 - Таймер режима ожидания [8-27](#)
 - Таймер сброса ошибок [8-28](#)
 - Таймер сброса панели [8-26](#)
 - Тема/текст сообщения [6-26](#)
 - Тема/текст электронного письма
 - По умолчанию [8-29](#)
 - Технические характеристики
 - Податчик бумаги (на 500листов, дополнительно) [11-28](#)
 - Функции копирования [11-26](#)
 - Функции принтера [11-26](#)
 - Тип клавиатуры USB [8-32](#)
- ## У
- Уведомление о завершении задания [6-19](#)
 - Уведомление о низком уровне тонера [8-33](#)
 - Удаление конфиденциальных данных [8-17](#)
 - Удалить после печати [6-27](#)
 - Указания по загрузке бумаги [3-6](#)
 - Универсальный лоток [2-3](#), [11-30](#)
 - Формат бумаги и тип носителя [3-17](#), [8-23](#)
 - Управление [9-1](#)
 - Управление входом пользователей в систему
 - Включение управления входом пользователей в систему [9-3](#)
 - Добавление пользователя [9-5](#)
 - Изменение свойств пользователей [9-9](#)
 - Локальная аутентификация [9-19](#)
 - Настройки авторизации группы [9-20](#)
 - Настройки блокировки учетной записи пользователя [9-13](#)
 - Настройки смарт-карты [9-22](#)
 - Обзор управления входом пользователей в систему [9-2](#)
 - Печать [9-14](#)
 - Получение свойств пользователя сети [9-21](#)
 - Факс [9-18](#)
 - TWAIN [9-16](#)
 - WIA [9-17](#)
 - Управление режимом питания [1-14](#)
 - Уровень защиты [8-17](#)
 - Уровень сна [2-23](#), [8-26](#)
 - Условные обозначения в данном руководстве [xv](#)
- Условные обозначения по технике безопасности в данном руководстве [1-2](#)
 - Устан. огран. [8-24](#)
 - Установка
 - Программное обеспечение [2-25](#)
 - Macintosh [2-33](#)
 - Windows [2-26](#)
 - Установка блокировки интерфейса [8-16](#)
 - Установка даты [8-25](#)
 - Дата/время [8-25](#)
 - Летнее время [8-25](#)
 - Формат даты [8-25](#)
 - Часовой пояс [8-25](#)
 - Установка даты и времени [2-11](#)
 - Установка типа носителя [8-24](#)
 - Устранение неисправностей [10-10](#)
 - Устранение сбоев в работе [10-10](#)
 - Устройство [7-15](#)
 - Устройство считывания карт [2-4](#)
 - Учет заданий
 - Включение учета заданий [9-25](#)
 - Вход [9-40](#)
 - Выход [9-40](#)
 - Добавление учетной записи [9-27](#)
 - Доступ к учету заданий [9-26](#)
 - Драйвер факса [9-35](#)
 - Общие сведения об учете заданий [9-24](#)
 - Ограничение использования аппарата [9-29](#)
 - Параметры по умолчанию [9-37](#)
 - Печать [9-32](#)
 - Печать отчета учета [9-39](#)
 - Подсчет количества напечатанных страниц [9-38](#)
 - Редактирование учетной записи [9-30](#)
 - Удаление учетной записи [9-31](#)
 - TWAIN [9-33](#)
 - WIA [9-34](#)
 - Учет реквизитов пользователя/заданий
 - Реквизиты пользователя [9-2](#)
 - Учет заданий [9-24](#)
- ## Ф
- Файл
 - Разделение [6-25](#)
 - Формат [6-23](#)
 - PDF [6-24](#)
 - ФАКС [5-33](#)
 - Фиксирующий рычаг контейнера с тонером [2-4](#)
 - Финиш. сшивание [6-18](#)
 - По умолчанию [8-30](#)
 - Формат даты [8-25](#)
 - Формат для передачи [6-21](#)
 - Формат оригинала [6-7](#)
 - Формат сохранен. [6-27](#)
 - Формат файла [6-23](#)
 - По умолчанию [8-29](#)
 - Формат. карту SD [8-31](#)
 - Формат. SSD [8-31](#)
 - Функция автоматического двустороннего копирования [1-13](#)
 - Функция по умолч [8-28](#)
 - Функция управления энергосбережением [1-13](#)

X

- Характеристики [11-24](#)
 - Автоподатчик оригиналов [11-27](#)
 - Набор основных функций [11-24](#)
 - Функции сканера [11-27](#)

Ч

- Часовой пояс [2-12](#), [8-25](#)

Ш

- Шифрованный PDF [6-28](#)
- Шлюз по умолчанию [11-30](#)
 - Настройки [2-13](#), [8-9](#)

Щ

- Щелевое стекло [2-2](#)

Э

- Экран по умолчанию [8-19](#)
- Эмуляция [11-30](#)
 - Выбор [8-34](#)
- Энергосберегающий режим [2-17](#)
- Этикетки [11-21](#)

Я

- Язык [8-19](#)
- Яркость экрана [8-20](#)
- Ящик документов [5-34](#)
 - Настройки клавиши выбора [8-38](#)
 - Поле заданий [5-34](#)
 - Пользовательский ящик [5-34](#), [5-36](#)
 - Что такое ящик документов? [5-34](#)
 - Ящик "Съемный носитель" [5-35](#)
 - Ящик заданий [4-8](#)
- Ящик заданий
 - Быстрая копия [4-15](#)
 - Задания быстрой копии [8-37](#)
 - Конфиденциальная печать [4-8](#)
 - Носители информации [8-37](#)
 - Определение ящика заданий с помощью компьютера и сохранение задания печати [4-8](#)
 - Проверка и удержание [4-18](#)
 - Сохраненное задание [4-12](#)
 - Удаление сохраненных заданий [8-37](#)

A

- AirPrint [4-7](#)
- Apache License (Version 2.0) [1-10](#)
- Auto-IP [11-30](#)
 - Настройки [8-9](#)

B

- Bonjour [11-30](#)
 - Настройки [8-10](#)

C

- Card Authentication Kit [11-3](#)

Command Center RX [2-41](#)

D

- DHCP [11-30](#)
 - Настройки [2-13](#), [8-9](#)
- DHCP (IPv6) [11-30](#)
- dpi [11-31](#)

E

- EcoPrint [6-11](#), [11-29](#)
 - По умолчанию [8-29](#)
 - Принтер [8-34](#)

F

- FTP [11-31](#)
- FTP (Клиент)
 - Детали протокола [8-10](#)
- FTP (сервер)
 - Детали протокола [8-10](#)
- FTP-перед с шифр [6-27](#)

G

- GPL/LGPL [1-8](#)

H

- HTTP
 - Детали протокола [8-10](#)
- HTTPS
 - Детали протокола [8-10](#)

I

- IP-адрес [11-31](#)
 - Настройки [2-13](#), [8-9](#)
- IPP [11-31](#)
 - Детали протокола [8-10](#)
- IPP через SSL
 - Детали протокола [8-10](#)
- IPSec
 - Настройка [8-11](#)

K

- KIR [8-35](#)
- Knopflerfish License [1-10](#)
- KPDL [11-31](#)

L

- LDAP
 - Детали протокола [8-10](#)
- LPD
 - Детали протокола [8-10](#)

M

- Monotype Imaging License Agreement [1-9](#)

N

- NetBEUI [11-31](#)
 - Детали протокола [8-10](#)

O

OpenSSL License [1-8](#)
Original SSLeay License [1-8](#)

P

PDF с высокой степенью сжатия [6-24](#)
 По умолчанию [8-30](#)
PDF/A [6-23](#), [11-31](#)
 По умолчанию [8-30](#)
POP3 [11-31](#)
 Детали протокола [8-10](#)
PostScript [11-31](#)
Product Library [xii](#)

R

RA (без состояния) [11-32](#)

S

Send Settings [Настройки передачи] [8-36](#)
SMTP [11-32](#)
SNMP
 Детали протокола [8-10](#)
SNMPv3
 Детали протокола [8-10](#)
SSD [11-6](#)
SSL [8-12](#)

T

TCP/IP [11-32](#)
 Настройки [8-9](#)
TCP/IP (IPv4)
 Настройка [2-13](#)
 Настройки [8-9](#)
TCP/IP (IPv6) [11-30](#)
 Настройки [8-10](#)
ThinPrint
 Детали протокола [8-11](#)
ThinPrint по SSL
 Детали протокола [8-11](#)
ThinPrint Option [11-8](#)
TWAIN [11-32](#)
 Сканирование с помощью TWAIN [5-30](#)
 Установка TWAIN-драйвера [2-35](#)

U

USB [11-32](#)

W

WIA [11-32](#)
 Настройка драйвера WIA [2-37](#)
Wireless Network Interface Kit [11-8](#)
WSD печать [8-11](#)
WSD сканирование [8-11](#)

X

XPS, вписать в страницу [6-29](#)
 По умолчанию [8-29](#)

**QUALITY
CERTIFICATE**

This machine has passed
all quality controls and
final inspection

PASSIONATE PEOPLE. FROM ALL OVER THE WORLD.

-  **KYOCERA Document Solutions Europe B.V.**
Bloemlaan 4, 2132 NP Hoofddorp,
The Netherlands
Phone: +31-20-654-0000
Fax: +31-20-653-1256
-  **KYOCERA Document Solutions Nederland B.V.**
Beechavenue 25, 1119 RA Schiphol-Rijk,
The Netherlands
Phone: +31-20-5877200
Fax: +31-20-5877260
-  **KYOCERA Document Solutions (U.K.) Limited**
Eldon Court, 75-77 London Road,
Reading, Berkshire RG1 5BS,
United Kingdom
Phone: +44-118-931-1500
Fax: +44-118-931-1108
-  **KYOCERA Document Solutions Italia S.p.A.**
Via Verdi, 89/91 20063 Cernusco s/N.(MI),
Italy
Phone: +39-02-921791
Fax: +39-02-92179-600
-  **KYOCERA Document Solutions Belgium N.V.**
Sint-Martinusweg 199-201 1930 Zaventem,
Belgium
Phone: +32-2-7209270
Fax: +32-2-7208748
-  **KYOCERA Document Solutions France S.A.S.**
Espace Technologique de St Aubin
Route de l'Orme 91195 Gif-sur-Yvette CEDEX,
France
Phone: +33-1-69852600
Fax: +33-1-69853409
-  **KYOCERA Document Solutions Espana, S.A.**
Edificio Kyocera, Avda. de Manacor No.2,
28290 Las Matas (Madrid), Spain
Phone: +34-91-6318392
Fax: +34-91-6318219
-  **KYOCERA Document Solutions Finland Oy**
Atomitie 5C, 00370 Helsinki,
Finland
Phone: +358-9-47805200
Fax: +358-9-47805390
-  **KYOCERA Document Solutions Europe B.V., Amsterdam (NL) Zürich Branch**
Hohlstrasse 614, 8048 Zürich,
Switzerland
Phone: +41-44-9084949
Fax: +41-44-9084950
-  **KYOCERA Document Solutions Deutschland GmbH**
Otto-Hahn-Strasse 12, 40670 Meerbusch,
Germany
Phone: +49-2159-9180
Fax: +49-2159-918100
-  **KYOCERA Document Solutions Austria GmbH**
Eduard-Kittenberger-Gasse 95, 1230 Vienna,
Austria
Phone: +43-1-863380
Fax: +43-1-86338-400
-  **KYOCERA Document Solutions Nordic AB**
Esbogatan 16B 164 75 Kista,
Sweden
Phone: +46-8-546-550-00
Fax: +46-8-546-550-10
-  **KYOCERA Document Solutions Norge Nuf**
Postboks 150 Oppsal, 0619 Oslo,
Norway
Phone: +47-22-62-73-00
Fax: +47-22-62-72-00
-  **KYOCERA Document Solutions Danmark A/S**
Ejby Industrivej 60, DK-2600 Glostrup,
Denmark
Phone: +45-70223880
Fax: +45-45765850
-  **KYOCERA Document Solutions Portugal Lda.**
Rua do Centro Cultural, 41 (Alvalade) 1700-106 Lisboa,
Portugal
Phone: +351-21-843-6780
Fax: +351-21-849-3312
-  **KYOCERA Document Solutions South Africa (Pty) Ltd.**
KYOCERA House, Hertford Office Park,
90 Bekker Road (Cnr. Allandale), Midrand, South Africa
Phone: +27-11-540-2600
Fax: +27-11-466-3050
-  **KYOCERA Document Solutions Russia LLC**
Botanichesky pereulok 5, Moscow, 129090,
Russia
Phone: +7(495)741-0004
Fax: +7(495)741-0018
-  **KYOCERA Document Solutions Middle East**
Dubai Internet City, Bldg. 17,
Office 157 P.O. Box 500817, Dubai,
United Arab Emirates
Phone: +971-04-433-0412
-  **KYOCERA Document Solutions Inc.**
2-28, 1-chome, Tamatsukuri, Chuo-ku
Osaka 540-8585, Japan
Phone: +81-6-6764-3555
<http://www.kyoceradocumentsolutions.com>

