



# Color LaserJet Pro MFP M178-M181

## Руководство пользователя



M178-M181



[www.hp.com/support/ljM178MFP](http://www.hp.com/support/ljM178MFP)





Color LaserJet Pro MFP M178-M181

Руководство пользователя

## Авторские права и лицензия

© Copyright 2017 HP Development Company, L.P.

Копирование, адаптация или перевод без предварительного письменного разрешения запрещены, за исключением случаев, разрешенных законом об авторских правах.

Информация, содержащаяся в этом документе, может быть изменена без предварительного уведомления.

Гарантии на изделия и услуги HP устанавливаются в специальных гарантийных положениях, прилагаемых к таким изделиям и услугам. Ничто из сказанного в настоящем документе не должно истолковываться как дополнительная гарантия. HP не несет ответственности за технические или редакторские ошибки или упущения, содержащиеся в настоящем документе.

Edition 2, 2/2018

## Информация о товарных знаках

Adobe®, Adobe Photoshop®, Acrobat® и PostScript® являются зарегистрированными товарными знаками Adobe Systems Incorporated.

Название Apple и логотип Apple являются товарными знаками компании Apple Inc., зарегистрированными в США и других странах.

OS X является зарегистрированным товарным знаком Apple Inc. в США и в других странах/регионах.

AirPrint является зарегистрированным товарным знаком Apple Inc. в США и в других странах/регионах.

iPad является зарегистрированным товарным знаком Apple Inc. в США и в других странах/регионах.

iPod является зарегистрированным товарным знаком Apple Inc. в США и в других странах/регионах.

iPhone является зарегистрированным товарным знаком Apple Inc. в США и в других странах/регионах.

Microsoft®, Windows®, Windows XP® и Windows Vista® являются зарегистрированными в США товарными знаками Microsoft Corporation.

UNIX® является зарегистрированным товарным знаком Open Group.



---

# Содержание

<b>1 Общие сведения о принтере</b> .....	<b>1</b>
Изображения принтера .....	2
Вид принтера спереди .....	2
Вид принтера сзади .....	3
Вид ЖК-панели управления .....	4
Вид 2-строчной ЖК-панели управления .....	5
Технические характеристики принтера .....	7
Технические характеристики .....	7
Поддерживаемые ОС .....	7
Решения для мобильной печати .....	9
Размеры принтера .....	10
Потребляемая мощность, электрические характеристики и акустическая эмиссия .....	11
Допустимые условия эксплуатации .....	11
Аппаратная настройка принтера и установка ПО .....	12
<b>2 Лотки для бумаги</b> .....	<b>13</b>
Введение .....	14
Загрузка лотка 1 .....	15
Введение .....	15
Ориентация бумаги в Лотке 1 .....	17
Загрузка и печать конвертов .....	19
Введение .....	19
Печать конвертов .....	19
Ориентация конверта .....	19
Загрузка и печать этикеток .....	20
Введение .....	20
Ручная подача этикеток .....	20
Ориентация этикетки .....	20
<b>3 Расходные материалы, дополнительные принадлежности и запасные части</b> .....	<b>21</b>
Заказ расходных материалов, дополнительных принадлежностей и запасных частей .....	22

Заказ .....	22
Расходные материалы и дополнительные принадлежности .....	22
Детали для самостоятельного ремонта .....	22
Замена картриджа с тонером .....	24
Введение .....	24
Извлечение и замена картриджей с тонером .....	25
<b>4 Печать .....</b>	<b>29</b>
Задания печати (Windows) .....	30
Как выполнять печать (Windows) .....	30
Двусторонняя печать в ручном режиме (Windows) .....	30
Печатать несколько страниц на листе (Windows) .....	32
Выбор типа бумаги (Windows) .....	32
Задания печати (OS X) .....	33
Как выполнять печать (OS X) .....	33
Двусторонняя печать в ручном режиме (OS X) .....	33
Печать нескольких страниц на листе (OS X) .....	33
Выбор типа бумаги (OS X) .....	34
Мобильная печать .....	35
Введение .....	35
Wi-Fi Direct (только беспроводные модели) .....	35
Включение или отключение функции Wi-Fi Direct .....	36
Изменение имени Wi-Fi Direct принтера .....	37
HP ePrint по электронной почте .....	37
ПО HP ePrint .....	38
AirPrint .....	38
Встроенное решение для печати в Android .....	39
<b>5 Копирование .....</b>	<b>41</b>
Копирование .....	42
Двустороннее копирование .....	44
Копирование на обеих сторонах листа бумаги вручную .....	44
<b>6 Сканирование .....</b>	<b>45</b>
Сканирование при помощи ПО HP Scan (Windows) .....	46
Сканирование с ПО HP Easy Scan (OS X) .....	47
<b>7 Факс .....</b>	<b>49</b>
Настройка на отправку и прием факсимильных сообщений. ....	50
Перед началом работы .....	50

Шаг 1. Определите тип телефонного подключения .....	50
Шаг 2. Настройка факса .....	51
Выделенная факсимильная телефонная линия .....	51
Общая линия для голосовых вызовов и факса .....	52
Общая линия для голосовых и факсимильных вызовов с автоответчиком .....	53
Шаг 3. Настройка времени, даты и заголовка факса .....	55
Мастер установки HP Fax .....	55
Панель управления принтера .....	56
Встроенный веб-сервер HP (EWS) и Панель инструментов устройства HP (Windows) .....	56
Шаг 4. Выполните проверку факса .....	57
Отправка факса .....	58
Отправка факса с планшета сканера .....	58
Передача факсов из устройства подачи документов (только модели с устройством подачи документов) .....	59
Использование записей быстрого и группового набора .....	59
Отправка факса с помощью программного обеспечения .....	60
Отправка факса с помощью программы независимого производителя, например Microsoft Word .....	60
<b>8 Управление принтером .....</b>	<b>63</b>
Изменение типа подключения принтера (Windows) .....	64
Дополнительная настройка со встроенным веб-сервером HP (EWS) и HP Device Toolbox (Windows) .....	65
Настройка параметров IP-сети .....	68
Введение .....	68
Отказ от обязательств в связи с совместным использованием принтера .....	68
Просмотр и изменение сетевых параметров .....	68
Изменение сетевого имени принтера .....	69
Настройка параметров TCP/IP IPv4 вручную с панели управления .....	70
Функции безопасности принтера .....	72
Введение .....	72
Задайте или измените пароль системы с помощью встроенного веб-сервера .....	72
Параметры энергопотребления .....	74
Введение .....	74
Печать в экономичном режиме (EconoMode) .....	74
Настройка режима ожидания/функции автоматического выключения .....	74
Настройка задержки выключения и параметров принтера для потребление не более 1 Вт .....	75
Настройка задержки выключения .....	77
HP Web Jetadmin .....	79
Обновление микропрограммы .....	80

Способ 1. Обновление микропрограммы с панели управления (только 2-строчные панели управления) .....	80
Способ 2. Обновление микропрограммы с помощью утилиты обновления микропрограммы .....	80

## 9 Решение проблем ..... 83

Поддержка клиентов .....	84
Пояснение состояний световых индикаторов на панели управления (только модели со светодиодной панелью управления) .....	85
Восстановление заводских настроек по умолчанию .....	88
На панели управления принтера или в EWS отображается сообщение об ошибке "Низкий уровень тонера в картридже" или "Очень низкий уровень тонера в картридже" .....	89
Изменение настроек "Очень низкий уровень" .....	89
Для принтеров с модулем факса .....	90
Заказ расходных материалов .....	91
Принтер не захватывает или пропускает захват бумаги .....	92
Введение .....	92
Устройство не захватывает бумагу .....	92
Устройство захватывает больше одного листа бумаги. ....	92
Устройство подачи заминает, перекашивает бумагу или подает несколько листов сразу. ....	93
Устранение замятий бумаги .....	94
Введение .....	94
Места замятия бумаги .....	94
Замятие бумаги случается часто или периодически? .....	94
Устранение замятий в устройстве подачи документов (только модели fw) .....	97
Устранение замятий бумаги в лотке 1 .....	99
Устранение замятий со стороны задней дверцы и в области термоэлемента .....	101
Устранение замятий бумаги в выходном лотке .....	102
Улучшение качества печати .....	105
Введение .....	105
Обновление микропрограммного обеспечения принтера .....	106
Печать из другой программы .....	106
Проверка параметра типа бумаги для задания печати .....	106
Проверка параметров типа бумаги в принтере .....	106
Проверка параметра типа бумаги (Windows) .....	106
Проверка параметра типа бумаги (OS X) .....	106
Проверка статуса картриджа с тонером .....	107
Печать страницы очистки .....	108
Визуально проверьте тонер-картридж или картриджи .....	109
Проверка бумаги и условий печати .....	109
Этап 1. Используйте бумагу, которая соответствует требованиям HP .....	109

Этап 2. Проверьте условия эксплуатации .....	109
Шаг 3: Настройка лотка для бумаги .....	110
Попробуйте другой драйвер печати .....	111
Проверка параметров режима EconoMode .....	112
Регулировка плотности печати .....	112
Калибровка принтера для выравнивания цвета .....	114
Регулировка настроек цвета (Windows) .....	115
Печать и толкование страницы качества печати .....	115
Устранение проблем качества печати .....	117
Введение .....	117
Устранение проблем качества печати .....	117
Улучшение качества копирования и сканирования .....	126
Введение .....	126
Проверьте стекло сканера на предмет загрязнений .....	126
Устранение линий и полос при использовании устройства подачи документов .....	127
Проверка параметров бумаги .....	127
Проверьте настройки изменения изображения. ....	128
Оптимизация качества текста или изображений .....	130
Проверьте на компьютере настройки разрешения и цветности сканера .....	131
Руководства по установке разрешения и цвета .....	131
Цветная печать .....	132
Копирование от края до края .....	132
Очистите ролики подачи и разделительную пластину устройства подачи документов (только модели fw) .....	133
Улучшение качества факсимильных изображений .....	135
Введение .....	135
Проверьте стекло сканера на предмет загрязнений .....	135
Проверка параметров разрешения при отправке факса .....	136
Проверьте настройки исправления ошибок .....	136
Проверка параметра масштабирования под формат страницы .....	136
Отправка задания на другой факсимильный аппарат .....	136
Проверка факсимильного аппарата отправителя .....	136
Решение проблем проводной сети .....	138
Введение .....	138
Некачественное подключение на физическом уровне .....	138
Компьютер не может связаться с принтером .....	138
В принтере используется неверное подключение и неправильные параметры двусторонней печати .....	139
Новое программное обеспечение может вызывать неполадки с совместимостью. ....	139
Неправильные настройки компьютера или рабочей станции .....	139
Принтер отключен или настройки сети неверны .....	139

Решение проблем беспроводной сети (только для беспроводных моделей) .....	140
Введение .....	140
Контрольный список для проверки беспроводного соединения .....	140
Принтер перестает печатать после завершения настройки беспроводного соединения .....	141
Принтер не печатает, а на компьютере установлен брандмауэр стороннего разработчика .....	141
Беспроводное соединение не работает после перемещения беспроводного маршрутизатора или принтера .....	141
Невозможно подсоединить дополнительные компьютеры к принтеру с функциями беспроводной связи .....	142
Принтер с беспроводным соединением теряет связь при подсоединении к виртуальной частной сети (VPN) .....	142
Сеть не представлена в списке беспроводных сетей .....	142
Беспроводная сеть не функционирует .....	142
Выполнение диагностического теста беспроводной сети .....	143
Уменьшение помех в беспроводной сети .....	143
Устранение неполадок факса .....	144
Введение .....	144
Контрольный список устранения неполадок .....	144
Устранение неполадок общего характера в работе факса .....	145
Факсы передаются медленно .....	145
Низкое качество факсов .....	146
Факс обрывается или печатается на двух страницах .....	146
Указатель .....	149

---

# 1 Общие сведения о принтере

- [Изображения принтера](#)
- [Технические характеристики принтера](#)
- [Аппаратная настройка принтера и установка ПО](#)

Для получения дополнительной информации см.:

Следующая информация является верной на момент публикации. Дополнительные сведения см. в разделе [www.hp.com/support/LjM178MFP](http://www.hp.com/support/LjM178MFP).

В полной справке от HP для этого принтера представлена следующая информация:

- Установка и настройка
- Обучение и использование
- Решение проблем
- Загрузка обновлений ПО и микропрограммы
- Участие в форумах технической поддержки
- Поиск информации по гарантии и нормативной информации

## Изображения принтера

- [Вид принтера спереди](#)
- [Вид принтера сзади](#)
- [Вид ЖК-панели управления](#)
- [Вид 2-строчной ЖК-панели управления](#)

### Вид принтера спереди

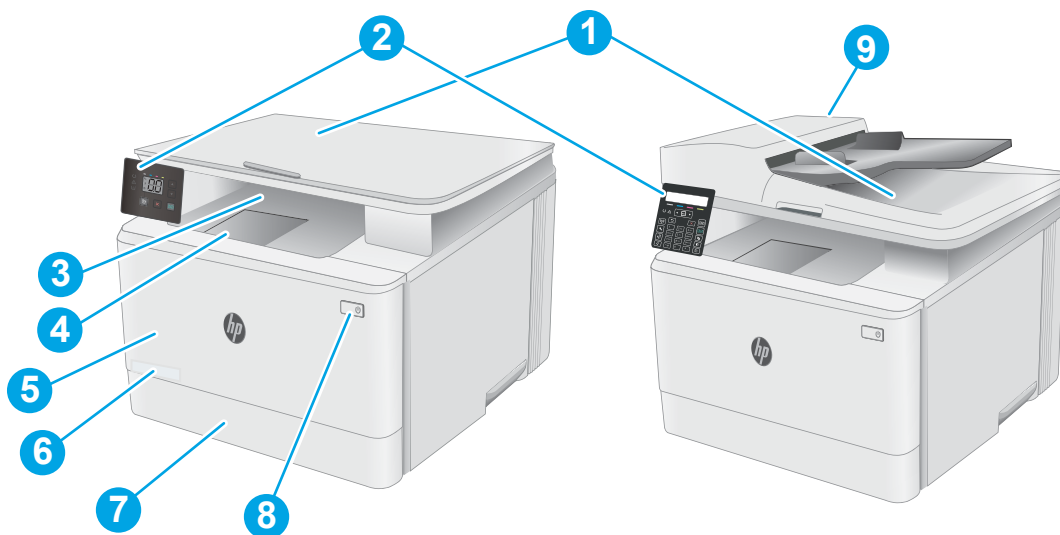

1	Сканер
2	Панель управления (зависит от модели)
3	Выходной лоток
4	Удлинитель выходного лотка
5	Передняя дверца (доступ к картриджам с тонером)
6	Номер модели
7	Лоток 1
8	Кнопка питания
9	Устройство подачи документов (только модели fw)





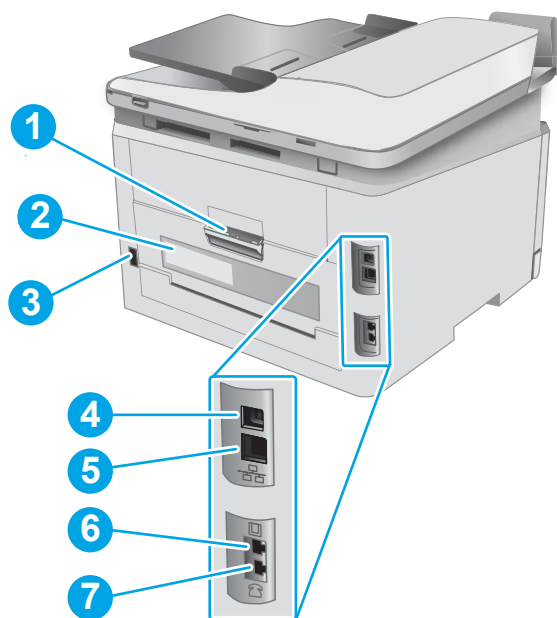



## Вид принтера сзади

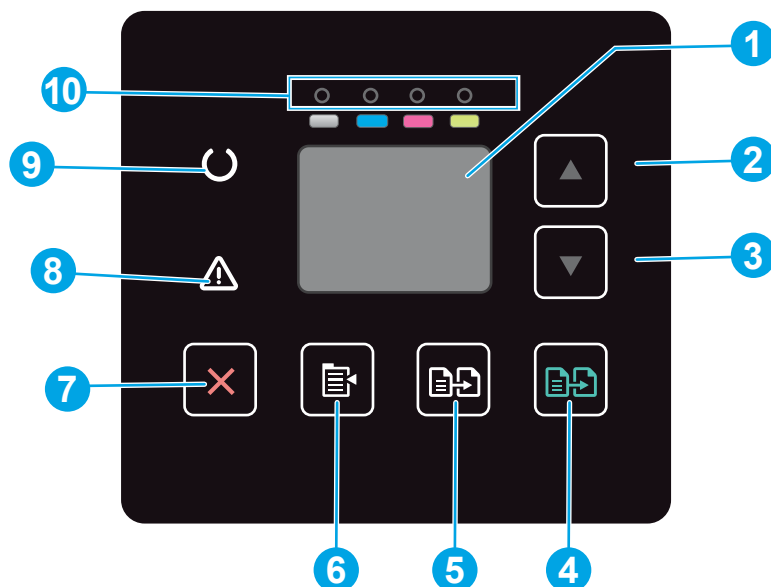

1	Задняя дверца (доступ для устранения заматий)
2	Этикетка с серийным номером и кодом продукта
3	Разъем питания
4	Интерфейсный порт USB
5	Порт Ethernet
6	Порт "линейный вход" факса для подключения линии факса-телефона к принтеру (только для моделей с факсом)
7	Выходной телефонный разъем для подключения дополнительного телефона, автоответчика или других устройств (только для моделей с факсом)

## Вид ЖК-панели управления









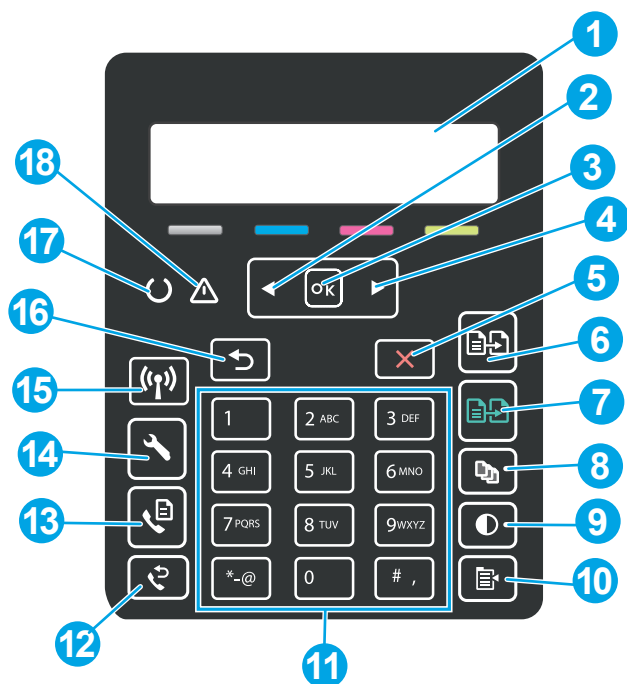







1	Светодиодный дисплей панели управления	На этом экране отображаются коды ошибок и цифровая информация по заданиям копирования.
2	Кнопка со стрелкой вверх ▲	Эта кнопка используется для увеличения значения, отображаемого на экране.
3	Кнопка со стрелкой вниз ▼	Эта кнопка используется для уменьшения значения, отображаемого на экране.
4	Кнопку запуска цветного копирования 	Нажмите эту кнопку, чтобы начать цветное задание копирования.
5	Кнопку запуска ч/б копирования 	Нажмите эту кнопку, чтобы начать ч/б задание копирования.
6	Кнопка "Настройка копирования" 	Эта кнопка используется для навигации по таким параметрам, как "Количество копий", "Светлее/темнее" и "Уменьшить/увеличить". Параметр по умолчанию - "Количество копий".
7	Кнопка отмены 	Эта кнопка используется для следующих действий: <ul style="list-style-type: none"> <li>Отмена задания печати при выполнении печати принтером.</li> <li>Сброс текущих параметров копирования до значений по умолчанию, когда принтер находится в режиме ожидания.</li> <li>Выход из режима "Параметры копирования по умолчанию" без сохранения значения, когда принтер находится в режиме "Параметры копирования по умолчанию".</li> </ul>
8	Индикатор "Внимание" 	Индикатор "Внимание" мигает для привлечения внимания пользователя, например, когда в принтере закончилась бумага или картридж с тонером необходимо заменить. Если индикатор светится не мигая, в принтере произошла ошибка.

9	Индикатор готовности 	Индикатор готовности светится не мигая, когда принтер готов к печати. Он мигает, когда принтер получает данные печати или отменяет задание печати.
10	Индикаторы расходных материалов	Индикатор расходных материалов мигает, когда возникает ошибка, и светится, а не мигает, при очень низком уровне расходных материалов и когда требуется замена.

## Вид 2-строчной ЖК-панели управления



1	2-строчный дисплей панели управления	На этом дисплее отображается меню и сведения о принтере.
2	Кнопка стрелки влево 	Эта кнопка используется для навигации по меню или для уменьшения значения, отображаемого на экране.
3	Кнопка OK	<p>Кнопка OK используется для следующих действий:</p> <ul style="list-style-type: none"> <li>Открытие меню панели управления.</li> <li>Открытие подменю, которое отображается на экране панели управления.</li> <li>Выбор пункта меню.</li> <li>Сброс ошибок.</li> <li>Запуск задания печати в ответ на запрос на панели управления (например, при появлении на панели управления сообщения <b>Для продолжения нажмите [OK]</b>).</li> </ul>
4	Кнопка стрелки вправо 	Эта кнопка используется для навигации по меню или для увеличения значения, отображаемого на экране.
5	Кнопка отмены 	Используйте эту кнопку, чтобы отменить задание печати или для выхода из меню панели управления.
6	Кнопку запуска ч/б копирования 	Нажмите эту кнопку, чтобы начать ч/б задание копирования.

7	Кнопку запуска цветного копирования 	Нажмите эту кнопку, чтобы начать цветное задание копирования.
8	Кнопка "Количество копий" 	С помощью этой кнопки можно указать количество копий.
9	Кнопка "Светлее/темнее" 	Эта кнопка используется для настройки параметров затемнения для текущего задания копирования.
10	Кнопка "Меню копирования" 	Кнопка для открытия меню <b>Копирование</b> .
11	Буквенно-цифровая клавиатура	Клавиатура используется для ввода номера факса.
12	Кнопка повторного набора номера факса  (только модели с факсом)	Эта кнопка используется для набора номера, который использовался для предыдущего задания факса.
13	Кнопка запуска факса  (только модели с факсом)	Эта кнопка используется для запуска факса.
14	Кнопка "Настройка" 	Кнопка для открытия меню "Настройка".
15	Кнопку беспроводной связи 	Этой кнопкой открывается меню беспроводного соединения.
16	Кнопка стрелки назад 	Используйте эту кнопку для выполнения следующих действий. <ul style="list-style-type: none"> <li>• Выход из меню панели управления.</li> <li>• Возвращение к предыдущему меню списка подменю.</li> <li>• Возвращение к предыдущему пункту меню в списке подменю (без сохранения изменений в элементе меню).</li> </ul>
17	Индикатор готовности 	Индикатор готовности светится не мигая, когда принтер готов к печати. Он мигает, когда принтер получает данные печати или отменяет задание печати.
18	Индикатор "Внимание" 	Индикатор "Внимание" мигает для привлечения внимания пользователя, например, когда в принтере закончилась бумага или картридж с тонером необходимо заменить. Если индикатор светится не мигая, в принтере произошла ошибка.

# Технические характеристики принтера

 **ВАЖНО!** Следующие характеристики верны на момент публикации, но могут измениться. Дополнительные сведения см. в разделе [www.hp.com/support/ljM178MFP](http://www.hp.com/support/ljM178MFP).

- [Технические характеристики](#)
- [Поддерживаемые ОС](#)
- [Решения для мобильной печати](#)
- [Размеры принтера](#)
- [Потребляемая мощность, электрические характеристики и акустическая эмиссия](#)
- [Допустимые условия эксплуатации](#)

## Технические характеристики

Для получения актуальной информации см. [www.hp.com/support/ljM178MFP](http://www.hp.com/support/ljM178MFP).

## Поддерживаемые ОС

Следующая информация относится к драйверам печати Windows PCL 6 и HP для OS X для конкретных принтеров и к установщику программного обеспечения.

**Windows:** Установщик программного обеспечения HP устанавливает драйвер печати HP PCL.6 версии 3, HP PCL 6 версии 3 или HP PCL-6 версии 4, в зависимости от операционной системы Windows, вместе с дополнительным программным обеспечением при использовании установщика программного обеспечения. Скачайте драйвер печати HP PCL.6 версии 3, HP PCL 6 версии 3 и HP PCL-6 версии 4 с веб-сайта поддержки для данного принтера: [www.hp.com/support/ljM178MFP](http://www.hp.com/support/ljM178MFP).

**OS X:** В данном принтере есть поддержка для компьютеров Mac. Загрузите HP Easy Start с [123.hp.com/LaserJet](http://123.hp.com/LaserJet) или со страницы службы поддержки принтера, а затем с помощью HP Easy Start установите драйвер печати HP. HP Easy Start не входит в комплект установщика программного обеспечения.

1. Перейдите на сайт [123.hp.com/LaserJet](http://123.hp.com/LaserJet).
2. Выполните указанные действия для загрузки программного обеспечения принтера.

**Linux:** Для получения информации и драйверов печати для ОС Linux перейдите по адресу [www.hp.com/go/linuxprinting](http://www.hp.com/go/linuxprinting).

**UNIX:** Для получения информации и драйверов печати для UNIX® перейдите по адресу [www.hp.com/go/unixmodelscripts](http://www.hp.com/go/unixmodelscripts).

**Таблица 1-1** Поддерживаемые драйверы печати и операционные системы

Операционная система	Драйвер печати установлен (с помощью веб-средства установки)	Примечания
Windows® XP SP3, (32-разрядная)	Драйвер печати "HP PCL.6" для конкретного принтера устанавливается для данной ОС в процессе установки ПО.	Microsoft прекратила основную поддержку ОС Windows XP в апреле 2009 г. Компания HP продолжит предоставление негарантированной поддержки ОС XP. Некоторые функции драйвера печати не поддерживаются.

**Таблица 1-1 Поддерживаемые драйверы печати и операционные системы (продолжение)**

Операционная система	Драйвер печати установлен (с помощью веб-средства установки)	Примечания
Windows Vista®, 32-разрядн.	Драйвер печати "HP PCL.6" для конкретного принтера устанавливается для данной ОС в процессе установки ПО.	Microsoft прекратила основную поддержку ОС Windows Vista в апреле 2012 г. Компания HP продолжит предоставление негарантированной поддержки ОС Vista. Некоторые функции драйвера печати не поддерживаются.
Windows 7, 32- и 64-разрядные версии	Драйвер печати HP PCL 6 для конкретного принтера устанавливается для данной ОС в процессе установки ПО.	
Windows 8, 32- и 64-разрядные версии	Драйвер печати HP PCL 6 для конкретного принтера устанавливается для данной ОС в процессе установки ПО.	Поддержка Windows 8 RT осуществляется через Microsoft в версии ОС 4, 32-разрядный драйвер.
Windows 8.1, 32- и 64-разрядные версии	Драйвер печати HP PCL -6 V4 для конкретного принтера устанавливается для данной ОС в процессе установки ПО.	Поддержка Windows 8.1 RT осуществляется через Microsoft в версии ОС 4, 32-разрядный драйвер.
Windows 10, 32- и 64-разрядные версии	Драйвер печати HP PCL -6 V4 для конкретного принтера устанавливается для данной ОС в процессе установки ПО.	
Windows Server 2008 SP2, 32-разрядная версия	Драйвер печати HP PCL.6 для конкретного принтера доступен для загрузки с веб-сайта поддержки принтера. Загрузите драйвер и используйте функцию Microsoft "Добавить принтер" для его установки.	Компания Microsoft прекратила предоставление базовой поддержки для Windows Server 2008 в январе 2015 г. Компания HP продолжит предоставление негарантированной поддержки ОС Server 2008. Некоторые функции драйвера печати не поддерживаются.
Windows Server 2008 SP2, 64-разрядная версия	Драйвер печати HP PCL 6 для конкретного принтера доступен для загрузки с веб-сайта поддержки принтера. Загрузите драйвер и используйте функцию Microsoft "Добавить принтер" для его установки.	Компания Microsoft прекратила предоставление базовой поддержки для Windows Server 2008 в январе 2015 г. Компания HP продолжит предоставление негарантированной поддержки ОС Server 2008.
Windows Server 2008 R2, SP 1, 64-разрядная версия	Драйвер печати HP PCL 6 для конкретного принтера устанавливается для данной ОС в процессе установки ПО.	
Windows Server 2012, 64-разрядн.	Драйвер печати HP PCL 6 для конкретного принтера устанавливается для данной ОС в процессе установки ПО.	
Windows Server 2012 R2, 64-разрядн.	Драйвер печати HP PCL-6 для конкретного принтера устанавливается для данной ОС в процессе установки ПО.	
Windows 10 Server (Server 2016), 32- и 64-разрядные версии	Драйвер печати HP PCL-6 для конкретного принтера устанавливается для данной ОС в процессе установки ПО.	
OS X 10.10 Yosemite, OS X 10.11 El Capitan, OS X 10.12 Sierra	Чтобы установить драйвер печати, загрузите HP Easy Start с сайта <a href="http://123.hp.com/LaserJet">123.hp.com/LaserJet</a> . Выполните указанные действия, чтобы установить ПО принтера и драйвер печати.	

 **ПРИМЕЧАНИЕ.** Для поддерживаемых в настоящее время ОС на сайте [www.hp.com/support/ljM178MFP](http://www.hp.com/support/ljM178MFP) можно получить исчерпывающие сведения по принтеру.

 **ПРИМЕЧАНИЕ.** Техническую поддержку по драйверу HP UPD для данного принтера можно получить на сайте [www.hp.com/go/upd](http://www.hp.com/go/upd). В разделе **Дополнительная информация** перейдите по ссылкам.

**Таблица 1-2 Минимальные системные требования**

Windows	OS X
<ul style="list-style-type: none"><li>• Дискковод для компакт-дисков или DVD-дисков или сетевое подключение</li><li>• Выделенное подключение USB 1.1, 2.0 или сетевое подключение</li><li>• 400 МБ свободного места на жестком диске</li><li>• ОЗУ 1 ГБ (для 32-разрядной версии) или ОЗУ 2 ГБ (для 64-разрядной версии)</li></ul>	<ul style="list-style-type: none"><li>• Интернет-подключение</li><li>• 1 ГБ свободного места на жестком диске</li></ul>

## Решения для мобильной печати

У компании HP есть несколько решений мобильной печати и печати через службу ePrint для удобной печати на любом принтере HP с ноутбука, планшетного ПК, смартфона или другого мобильного устройства. Ознакомиться с полным списком и определиться с выбором можно на сайте [www.hp.com/go/LaserJetMobilePrinting](http://www.hp.com/go/LaserJetMobilePrinting).

 **ПРИМЕЧАНИЕ.** Обновите микропрограмму принтера, чтобы обеспечить поддержку всех возможностей мобильной печати и ePrint.

- Wi-Fi Direct (только беспроводные модели)
- HP ePrint по электронной почте (требуется подключение к веб-службам HP и регистрация принтера в HP Connected)
- Приложение HP ePrint (доступно для Android, iOS и Blackberry)
- Приложение HP All-in-One Remote для устройств iOS и Android
- ПО HP ePrint
- Виртуальный принтер Google
- AirPrint
- Android Printing

## Размеры принтера

Рисунок 1-1 Размеры моделей n и nw

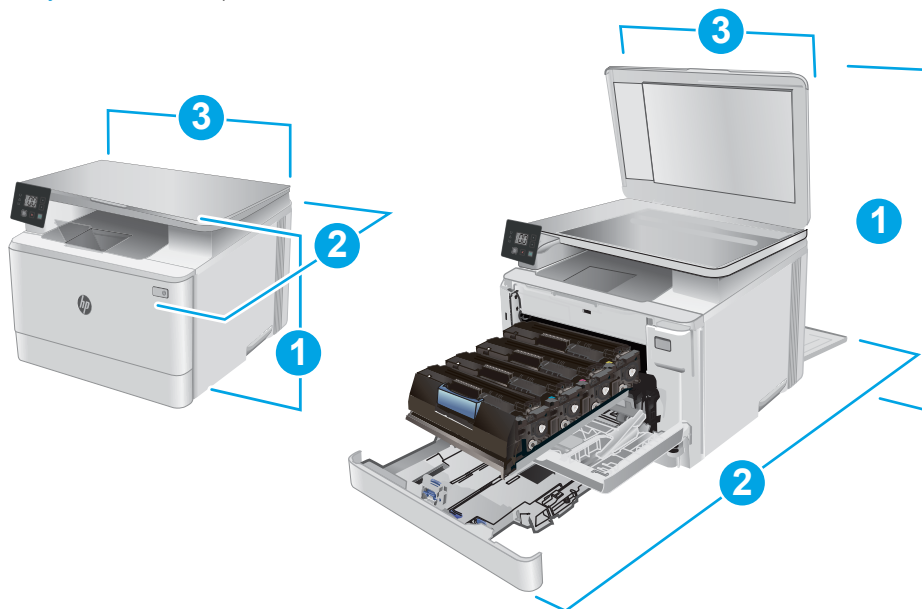

	Принтер полностью закрыт	Принтер в открытом состоянии
1. Высота	292,6 мм	545 мм
2. Глубина	380 мм	855 мм
3. Ширина	420 мм	420 мм
Вес (с картриджами)	15,7 кг	

Рисунок 1-2 Размеры для моделей fw

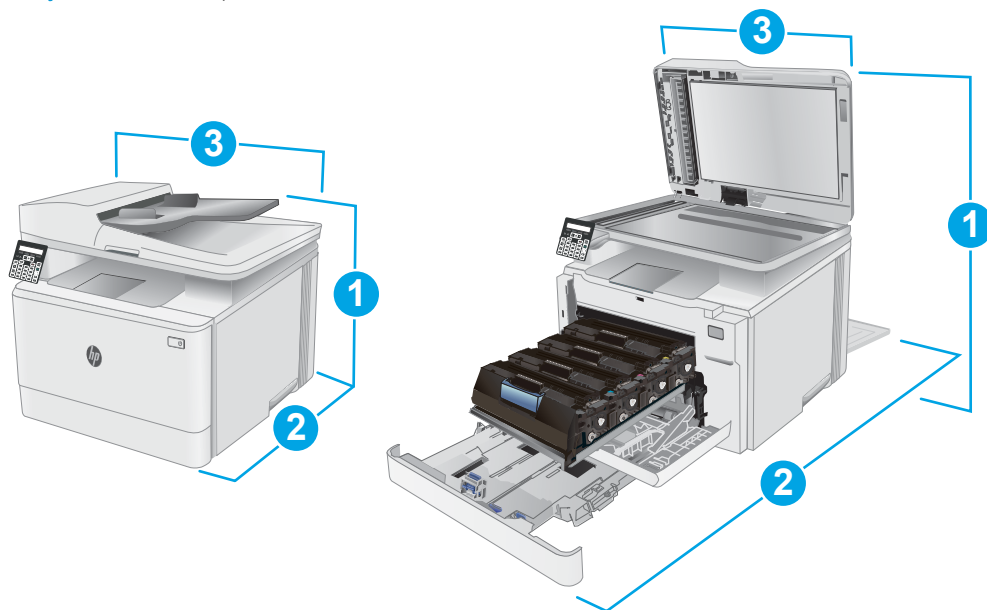



	Принтер полностью закрыт	Принтер в открытом состоянии
1. Высота	341,2 мм	540 мм
2. Глубина	380 мм	855 мм
3. Ширина	420 мм	457 мм
Вес (с картриджами)	16,3 кг	

## Потребляемая мощность, электрические характеристики и акустическая эмиссия

Последние сведения см. по адресу [www.hp.com/support/ljM178MFP](http://www.hp.com/support/ljM178MFP).

**⚠ ПРЕДУПРЕЖДЕНИЕ.** Требования к электропитанию зависят от страны/региона, где продается данный принтер. Не изменяйте рабочее напряжение. Это может вывести принтер из строя и послужить причиной аннулирования гарантийных обязательств.

## Допустимые условия эксплуатации

Таблица 1-3 Допустимые условия эксплуатации

Условия эксплуатации	Рекомендуется	Допустимо
Температура	17° - 25°C	15° - 30°C
Относительная влажность	От 30% до 70% относительной влажности (RH)	10% - 80% отн. влажности
Высота	Не применяется	0 – 3048 м

## Аппаратная настройка принтера и установка ПО

Основные инструкции по настройке см. на плакате по установке и в руководстве по началу работы из комплекта поставки принтера. Дополнительные инструкции см. на веб-сайте поддержки HP.

См. [www.hp.com/support/ljM178MFP](http://www.hp.com/support/ljM178MFP) для получения полной справки от HP для этого принтера: Выполните поиск следующей записи:

- Установка и настройка
- Обучение и использование
- Решение проблем
- Загрузка обновлений ПО и микропрограммы
- Участие в форумах технической поддержки
- Поиск информации по гарантии и нормативной информации

---

## 2 Лотки для бумаги

- [Введение](#)
- [Загрузка лотка 1](#)
- [Загрузка и печать конвертов](#)
- [Загрузка и печать этикеток](#)

Для получения дополнительной информации см.:

Следующая информация является верной на момент публикации. Дополнительные сведения см. в разделе [www.hp.com/support/ljM178MFP](http://www.hp.com/support/ljM178MFP).

В полной справке от HP для этого принтера представлена следующая информация:

- Установка и настройка
- Обучение и использование
- Решение проблем
- Загрузка обновлений ПО и микропрограммы
- Участие в форумах технической поддержки
- Поиск информации по гарантии и нормативной информации

## Введение

---

 **ПРЕДУПРЕЖДЕНИЕ.** Не выдвигайте одновременно более одного лотка.

Не используйте лоток для бумаги в качестве ступеньки.

Убирайте руки при закрытии лотков для бумаги.

При перемещении принтера все лотки должны быть закрыты.

---

# Загрузка лотка 1

## Введение

Далее приводится описание загрузки бумаги в лоток 1. Этот лоток вмещает до 150 листов бумаги плотностью 75 г/м<sup>2</sup>.

 **ПРИМЕЧАНИЕ.** Предотвращение замятия бумаги:

- Никогда не добавляйте и убирайте бумагу из лотка во время печати.
- Перед загрузкой лотка уберите из него всю бумагу из подающего лотка и выровняйте стопку.
- При загрузке лотка, не пролистывайте пачку бумаги.
- Используйте бумагу без складок, повреждений или сгибов.

1. Откройте лоток.

**ПРИМЕЧАНИЕ.** Не открывайте этот лоток во время использования.

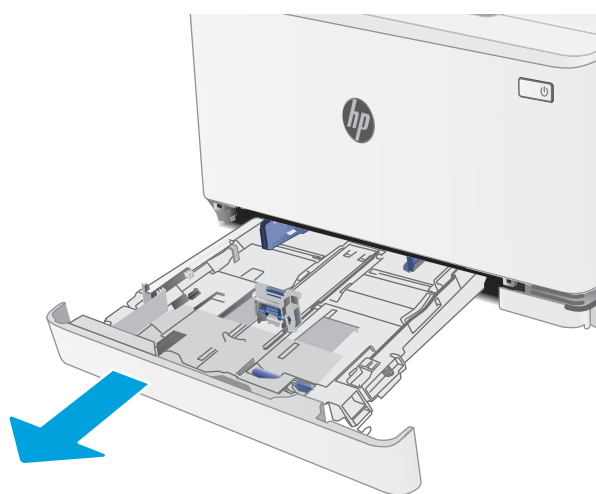

2. Отрегулируйте направляющие бумаги: сожмите регулировочные защелки и переместите направляющие по формату используемой бумаги.

**ПРИМЕЧАНИЕ.** Для загрузки бумаги формата Legal выдвиньте лоток, нажав на синий фиксатор и одновременно потянув переднюю часть лотка наружу. После загрузки бумаги формата Legal лоток 1 будет выступать из принтера примерно на 57,5 мм.

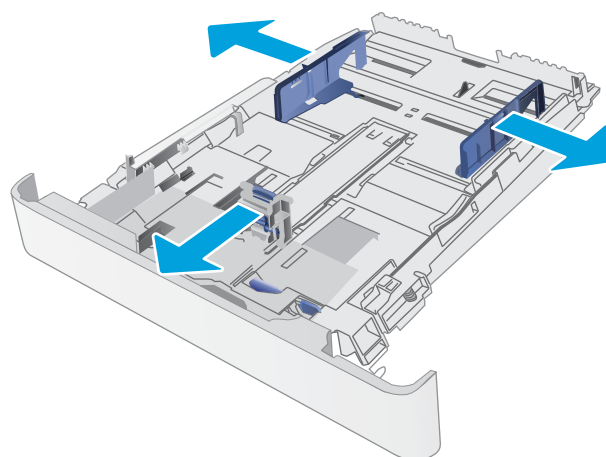

3. Загрузите бумагу в лоток. Подробнее об ориентации бумаги см. [Ориентация бумаги в Лотке 1 на стр. 17](#).

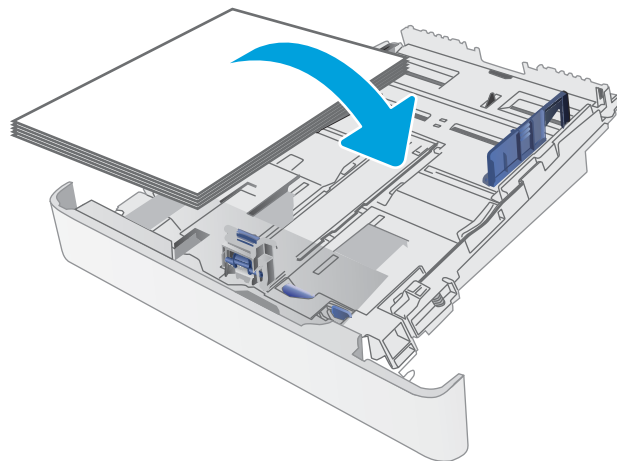

4. Настройте направляющие бумаги, чтобы они слегка касались пачки бумаги, не зажимая ее.

**ПРИМЕЧАНИЕ.** Не сдвигайте направляющие слишком плотно по стопке бумаги.

**ПРИМЕЧАНИЕ.** Для предотвращения замятий отрегулируйте направляющие бумаги на правильный формат и не загружайте в лоток слишком много бумаги.

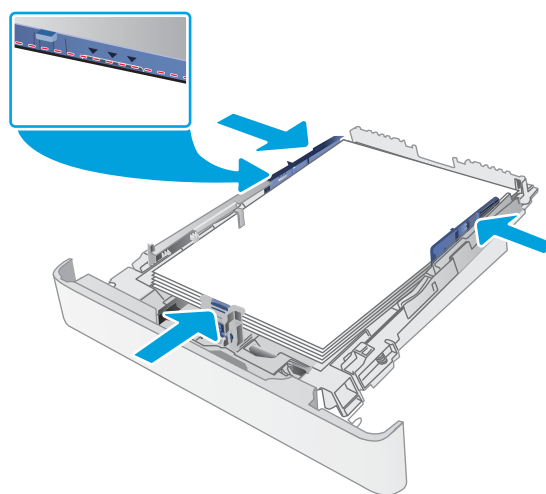

5. Закройте лоток.



## Ориентация бумаги в Лотке 1

При использовании бумаги, которая требует определенной ориентации, загружайте ее в соответствии с данными из следующей таблицы.

Тип бумаги	Ориентация изображения	Вывод	Формат бумаги	Как загрузить бумагу
Фирменные или предварительно отпечатанные бланки	Книжная	1-сторонняя печать	Letter, Legal, Executive, Oficio (8,5 x 13), A4, A6, B5 (JIS), B5 (ISO), открытка №10, японская открытка (открытка (JIS)), двойная японская открытка с поворотом (двойная открытка (JIS))	Лицевой стороной вверх Верхним краем к задней стороне лотка
		2-сторонняя печать	Letter, Legal, Executive, Oficio (8,5 x 13), A4, A6, B5 (JIS), B5 (ISO), открытка №10, японская открытка (открытка (JIS)), двойная японская открытка с поворотом (двойная открытка (JIS))	Лицевой стороной вниз Верхним краем к задней стороне лотка
Альбомная		1-сторонняя печать	A5	Лицевой стороной вверх Верхним краем к задней стороне лотка

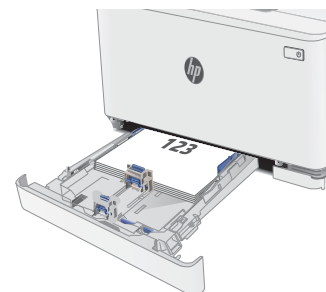

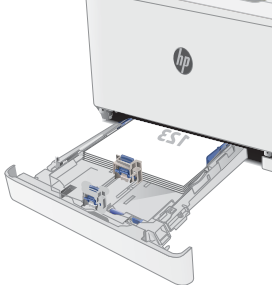
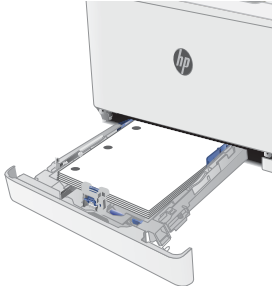
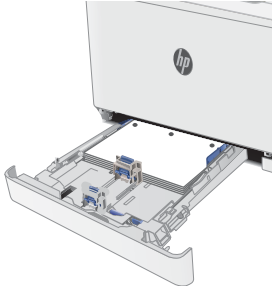
Тип бумаги	Ориентация изображения	Вывод	Формат бумаги	Как загрузить бумагу
		2-сторонняя печать	A5	Лицевой стороной вниз Верхним краем к задней стороне лотка
				
Перфорированная	Книжная	1-сторонняя или 2-сторонняя печать	Letter, Legal, Executive, Oficio (8,5 x 13), A4, A6, B5 (JIS), B5 (ISO), открытка №10, японская открытка (открытка (JIS)), двойная японская открытка с поворотом (двойная открытка (JIS))	Лицевой стороной вверх Перфорированным краем к левой стороне лотка
				
	Альбомная	1-сторонняя или 2-сторонняя печать	A5	Лицевой стороной вверх Отверстиями к передней стороне лотка
				



# Загрузка и печать конвертов

## Введение

В следующем разделе приводится описание печати и загрузки конвертов. Лоток 1 вмещает до 5 конвертов

Для печати на конвертах с ручной подачей следуйте следующим инструкциям, чтобы выбрать соответствующие параметры в драйвере печати, затем загрузите конверты в лоток после отправки задания печати на принтер.

## Печать конвертов

1. Из окна программы выберите параметр **Печать**.
2. Выберите принтер из списка принтеров, а затем нажмите или коснитесь пункта **Свойства** или **Параметры**, чтобы открыть драйвер печати.

 **ПРИМЕЧАНИЕ.** Название кнопки различается в зависимости от программного обеспечения.

 **ПРИМЕЧАНИЕ.** Чтобы получить доступ к данным функциям с начального экрана Windows 8 или 8.1, выберите **Устройства, Печать**, затем выберите принтер.

3. Нажмите или коснитесь вкладки **Бумага/качество**.
4. В раскрывающемся списке **Формат бумаги** выберите соответствующий формат для конвертов.
5. В раскрывающемся списке **Тип бумаги** выберите **Конверты**.
6. В раскрывающемся списке **Источник бумаги** выберите **Подача вручную**.
7. Нажмите кнопку **ОК**, чтобы закрыть диалоговое окно **Свойства документа**.
8. В диалоговом окне **Печать** нажмите кнопку **ОК**, чтобы отправить задание на печать.

## Ориентация конверта

Лоток	Размер конверта	Загрузка конвертов
Лоток 1	Конверт №10, конверт Monarch, конверт B5, конверт C5, конверт DL	Лицевой стороной вверх Коротким краем с маркой к задней стороне лотка

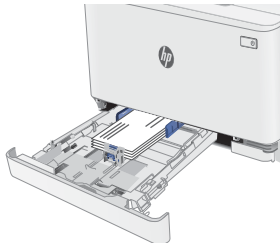

# Загрузка и печать этикеток

## Введение

В следующем разделе приводится описание печати и загрузки этикеток. Лоток 1 вмещает до 50 листов этикеток.

Для печати на этикетках с ручной подачей выполните следующие инструкции, чтобы выбрать соответствующие параметры в драйвере печати, затем загрузите этикетки в лоток после отправки задания печати на принтер. При ручной подаче принтер начинает печать задания после открытия лотка.

## Ручная подача этикеток

1. Из окна программы выберите параметр **Печать**.
2. Выберите принтер из списка принтеров, а затем нажмите или коснитесь пункта **Свойства** или **Параметры**, чтобы открыть драйвер печати.

 **ПРИМЕЧАНИЕ.** Название кнопки различается в зависимости от программного обеспечения.

 **ПРИМЕЧАНИЕ.** Чтобы получить доступ к данным функциям с начального экрана Windows 8 или 8.1, выберите **Устройства, Печать**, затем выберите принтер.

3. Выберите вкладку **Бумага/качество**.
4. В раскрывающемся списке **Формат бумаги** выберите соответствующий формат для листов с этикетками.
5. В раскрывающемся списке **Тип бумаги** выберите **Этикетки**.
6. В раскрывающемся списке **Источник бумаги** выберите **Подача вручную**.
7. Нажмите кнопку **ОК**, чтобы закрыть диалоговое окно **Свойства документа**.
8. В диалоговом окне **Печать** нажмите кнопку **ОК**, чтобы отправить задание на печать.

## Ориентация этикетки

Лоток	Загрузка этикеток
Лоток 1	Лицевой стороной вверх Верхним краем к задней стороне лотка



---

## 3 Расходные материалы, дополнительные принадлежности и запасные части

- [Заказ расходных материалов, дополнительных принадлежностей и запасных частей](#)
- [Замена картриджа с тонером](#)

Для получения дополнительной информации см.:

Следующая информация является верной на момент публикации. Дополнительные сведения см. в разделе [www.hp.com/support/ljM178MFP](http://www.hp.com/support/ljM178MFP).

В полной справке от HP для этого принтера представлена следующая информация:

- Установка и настройка
- Обучение и использование
- Решение проблем
- Загрузка обновлений ПО и микропрограммы
- Участие в форумах технической поддержки
- Поиск информации по гарантии и нормативной информации

# Заказ расходных материалов, дополнительных принадлежностей и запасных частей

## Заказ

Заказ расходных материалов и бумаги	<a href="http://www.hp.com/go/suresupply">www.hp.com/go/suresupply</a>
Заказ оригинальных комплектующих и дополнительных принадлежностей HP	<a href="http://www.hp.com/buy/parts">www.hp.com/buy/parts</a>
Заказ через сервисный центр или службу поддержки	Обратитесь в уполномоченный сервисный центр или службу поддержки HP.
Заказ при помощи встроенного веб-сервера HP (EWS)	Для доступа в адресной строке поддерживаемого веб-браузера, установленного на используемом компьютере, введите IP-адрес устройства или имя хоста. Встроенный веб-сервер (EWS) содержит ссылку на сайт HP SureSupply, который представляет возможности приобретения оригинальных расходных материалов HP.

## Расходные материалы и дополнительные принадлежности

Элемент	Описание	Номер картриджа	Номер детали
<b>Расходные материалы</b>			
<b>Только для Северной Америки, Латинской Америки, Азиатско-тихоокеанском регионе/странах и Японии</b>			
Черный подлинный картридж с тонером HP 204A LaserJet	Сменный черный картридж с тонером стандартной емкости	204A	CF510A
Голубой оригинальный картридж с тонером HP 204A LaserJet	Сменный голубой картридж стандартной емкости	204A	CF511A
Желтый оригинальный картридж с тонером HP 204A LaserJet	Сменный желтый картридж стандартной емкости	204A	CF512A
Пурпурный оригинальный картридж с тонером HP 204A LaserJet	Сменный пурпурный картридж стандартной емкости	204A	CF513A
<b>Только для Европы, России, СНГ, Ближнего Востока и Африки</b>			
Черный оригинальный картридж с тонером HP 205A LaserJet	Сменный черный картридж с тонером стандартной емкости	205A	CF530A
Голубой оригинальный картридж с тонером HP 205A LaserJet	Сменный голубой картридж стандартной емкости	205A	CF531A
Желтый оригинальный картридж с тонером HP 205A LaserJet	Сменный желтый картридж стандартной емкости	205A	CF532A
Пурпурный оригинальный картридж с тонером HP 205A LaserJet	Сменный пурпурный картридж стандартной емкости	205A	CF533A

## Детали для самостоятельного ремонта

Детали для самостоятельного ремонта (CSR) доступны для многих принтеров HP LaserJet для сокращения времени ремонта. Более подробные сведения о программе CSR, а также преимущества можно найти по адресу [www.hp.com/go/csr-support](http://www.hp.com/go/csr-support) и [www.hp.com/go/csr-faq](http://www.hp.com/go/csr-faq).

Оригинальные сменные детали HP можно заказать по адресу [www.hp.com/buy/parts](http://www.hp.com/buy/parts) или связавшись с авторизованным сервисом или поставщиком услуг HP. При заказе вам понадобится одно из следующих сведений: номер детали, серийный номер (на задней стороне принтера), код продукта или имя принтера.

- Детали, для которых **требуется** самостоятельная замена, должны устанавливаться пользователем (персонал сервисной службы HP выполняет такую замену только за дополнительную плату). Гарантия на принтер HP не покрывает замену таких деталей на месте или их возврат на склад.
- Детали, для которых самостоятельная замена является **необязательной**, бесплатно устанавливаются персоналом сервисной службы HP по запросу в течение гарантийного периода принтера.

Элемент	Описание	Самостоятельная замена	Номер детали
Входной лоток на 150 листов	Замена кассеты лотка 1	Обязательно	RM2-1688-000

# Замена картриджа с тонером

## Введение

В данном принтере есть индикация о низком уровне ресурса картриджа. Фактический оставшийся срок службы картриджа с тонером может отличаться. Если качество печати становится неприемлемым, приготовьте запасной картридж для замены.

Приобрести картриджи или проверить совместимость картриджей для принтера можно по ссылке на HP SureSupply [www.hp.com/go/suresupply](http://www.hp.com/go/suresupply). Прокрутите страницу до конца и убедитесь, что страна/регион выбраны правильно.

В принтере используется четыре цвета, для печати которых необходимы картриджи с тонером соответствующего цвета: желтый (Y), пурпурный (M), голубой (C) и черный (K). Картриджи с тонером располагаются внутри передней дверцы.

Пункт	Описание	Номер картриджа	Номер детали
<b>Только для Северной Америки, Латинской Америки, Азиатско-тихоокеанском регионе/странах и Японии</b>			
Черный подлинный картридж с тонером HP 204A LaserJet	Сменный черный картридж с тонером стандартной емкости	204A	CF510A
Голубой оригинальный картридж с тонером HP 204A LaserJet	Сменный голубой картридж стандартной емкости	204A	CF511A
Желтый оригинальный картридж с тонером HP 204A LaserJet	Сменный желтый картридж стандартной емкости	204A	CF512A
Пурпурный оригинальный картридж с тонером HP 204A LaserJet	Сменный пурпурный картридж стандартной емкости	204A	CF513A
<b>Только для Европы, России, СНГ, Ближнего Востока и Африки</b>			
Черный оригинальный картридж с тонером HP 205A LaserJet	Сменный черный картридж с тонером стандартной емкости	205A	CF530A
Голубой оригинальный картридж с тонером HP 205A LaserJet	Сменный голубой картридж стандартной емкости	205A	CF531A
Желтый оригинальный картридж с тонером HP 205A LaserJet	Сменный желтый картридж стандартной емкости	205A	CF532A
Пурпурный оригинальный картридж с тонером HP 205A LaserJet	Сменный пурпурный картридж стандартной емкости	205A	CF533A

Не извлекайте картридж с тонером из упаковки, пока не возникнет необходимость его использования.

**⚠ ПРЕДУПРЕЖДЕНИЕ.** Чтобы предотвратить повреждение картриджа с тонером, не подвергайте его воздействию света дольше, чем на несколько минут. Закройте зеленый барабан переноса изображения, если необходимо извлечь картридж с тонером из принтера на продолжительное время.

На следующей иллюстрации изображены компоненты картриджа с тонером.

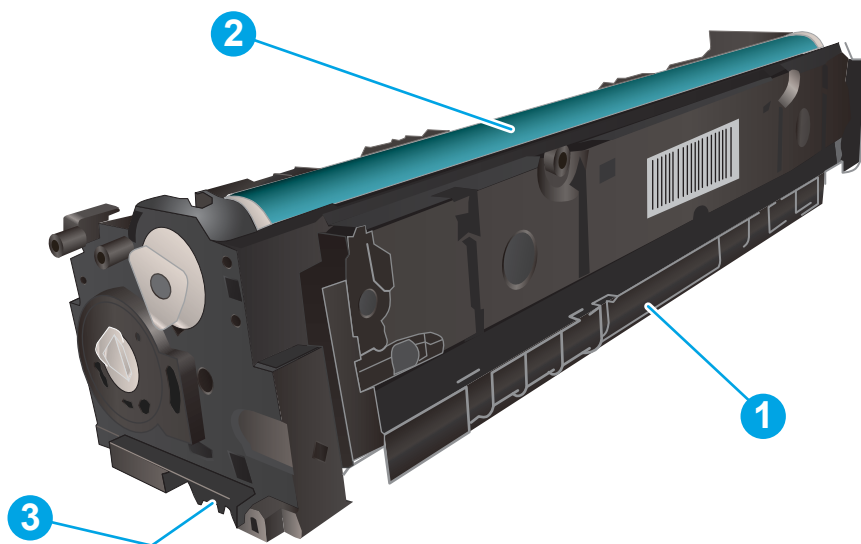

1	Ручка
2	Барабан передачи изображения
3	Микросхема памяти

**⚠ ПРЕДУПРЕЖДЕНИЕ.** Попавший на одежду тонер следует стряхнуть с помощью сухой ткани, а затем промыть загрязненный участок холодной водой. Горячая вода закрепляет пятна тонера на ткани.

**📄 ПРИМЕЧАНИЕ.** Сведения об утилизации использованных картриджей с тонером указаны на коробке картриджа.

## Извлечение и замена картриджей с тонером

1. Откройте переднюю дверцу устройства.



2. Возьмитесь за синюю ручку отсека картриджа с тонером и выдвиньте его.



3. Для извлечения картриджа с тонером возьмите его за ручку и потяните.



4. Извлеките упаковку нового картриджа с тонером из коробки, а затем потяните за защелку на упаковке.

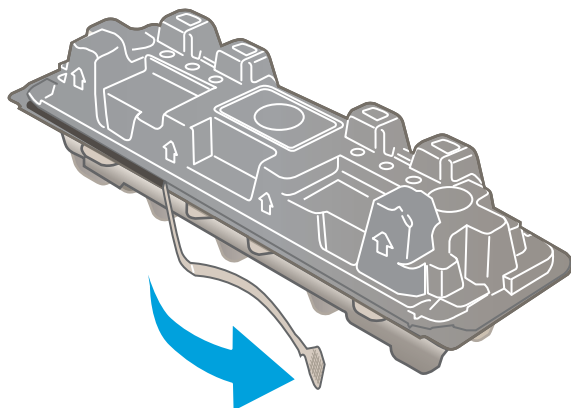



5. Извлеките картридж с тонером из открытой оболочки упаковки. Сохраните все упаковочные материалы для вторичной переработки использованного картриджа.

**ПРИМЕЧАНИЕ.** Не прикасайтесь к зеленому барабану передачи изображения. Отпечатки пальцев на барабане могут вызвать ухудшение качества печати.

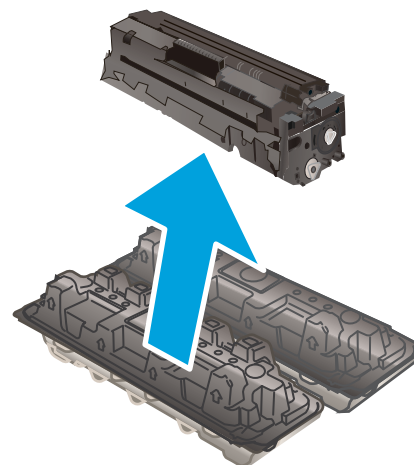

6. Осторожно покачайте картридж с тонером вперед-назад для равномерного распределения тонера.

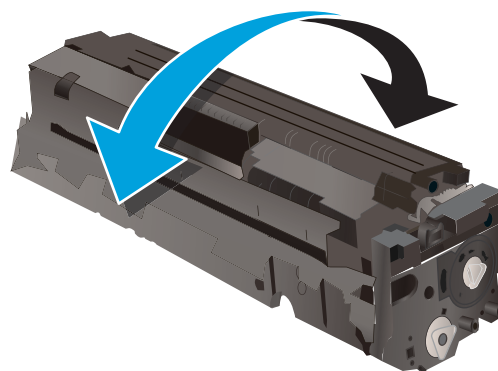

7. Установите новый тонер-картридж. Убедитесь, что цветной чип на картридже совпадает с цветным чипом на отсеке.

**ПРИМЕЧАНИЕ.** Не прикасайтесь к зеленому барабану передачи изображения. Отпечатки пальцев на барабане могут вызвать ухудшение качества печати.



8. Закройте отсек картриджа с тонером.



9. Закройте переднюю дверцу.



---

## 4 Печать

- [Задания печати \(Windows\)](#)
- [Задания печати \(OS X\)](#)
- [Мобильная печать](#)

Для получения дополнительной информации см.:

Следующая информация является верной на момент публикации. Дополнительные сведения см. в разделе [www.hp.com/support/LjM178MFP](http://www.hp.com/support/LjM178MFP).

В полной справке от HP для этого принтера представлена следующая информация:

- Установка и настройка
- Обучение и использование
- Решение проблем
- Загрузка обновлений ПО и микропрограммы
- Участие в форумах технической поддержки
- Поиск информации по гарантии и нормативной информации

# Задания печати (Windows)

## Как выполнять печать (Windows)

Ниже приведено описание процесса печати для Windows.

1. Из окна программы выберите параметр **Печать**.
2. Выберите принтер из списка. Чтобы изменить настройки щелкните кнопки **Свойства** или **Предпочтения** и откройте драйвер печати.

---

 **ПРИМЕЧАНИЕ.** Название кнопки различается в зависимости от программного обеспечения.

 **ПРИМЕЧАНИЕ.** В ОС Windows 10, 8.1 и 8 эти приложения выглядят по-другому, их функции немного отличаются от описанных ниже для классических приложений. Для доступа к функциям печати с начального экрана выполните следующие действия:

- **Windows 10.** Выберите **Печать**, затем выберите принтер.
- **Windows 8.1 или 8.** Выберите **Устройства**, выберите **Печать**, затем выберите принтер.

Для драйвера HP PCL-6 V4 приложение HP AiO Printer Remote загружает дополнительные функции драйвера при выборе **Дополнительные параметры**.

 **ПРИМЕЧАНИЕ.** Для получения дополнительных сведений нажмите кнопку справки (?) в окне драйвера печати.

---

3. Откройте вкладки в окне драйвера печати, чтобы настроить доступные функции. К примеру, установите ориентацию бумаги во вкладке **Окончательная обработка** и установите источник бумаги, тип бумаги, формат бумаги и настройки качества во вкладке **Бумага/Качество**.
4. Нажмите кнопку **ОК**, чтобы вернуться в диалоговое окно **Печать**. Выберите количество печатаемых копий с данного экрана.
5. Нажмите кнопку **ОК** для печати задания.

## Двусторонняя печать в ручном режиме (Windows)

Используйте данную процедуру для принтеров, в которых устройство автоматической двусторонней печати не установлено или для печати на бумаге, которая не поддерживается устройством двусторонней печати.

1. Из окна программы выберите параметр **Печать**.
2. Выберите принтер из списка принтеров, а затем нажмите или коснитесь пункта **Свойства** или **Параметры**, чтобы открыть драйвер печати.

---

 **ПРИМЕЧАНИЕ.** Название кнопки различается в зависимости от программного обеспечения.

 **ПРИМЕЧАНИЕ.** В ОС Windows 10, 8.1 и 8 эти приложения выглядят по-другому, их функции немного отличаются от описанных ниже для классических приложений. Для доступа к функциям печати с начального экрана выполните следующие действия:

- **Windows 10.** Выберите **Печать**, затем выберите принтер.
- **Windows 8.1 или 8:** Выберите **Устройства**, выберите **Печать**, затем выберите принтер.

Для драйвера HP PCL-6 V4 приложение HP AiO Printer Remote загружает дополнительные функции драйвера при выборе **Дополнительные параметры**.

---

3. Перейдите на вкладку **Окончательная обработка**.
4. Выберите **Двусторонняя печать (вручную)** и нажмите **ОК**, чтобы закрыть диалоговое окно **Свойства документа**.
5. В диалоговом окне **Печать** нажмите кнопку **Печать**, чтобы распечатать первую сторону задания.
6. Заберите распечатанное задание из выходного отсека и поместите его в Лоток 1.
7. При появлении сообщения выберите соответствующую кнопку на панели управления, чтобы продолжить работу.

## Печатать несколько страниц на листе (Windows)

1. Из окна программы выберите параметр **Печать**.
2. Выберите принтер из списка принтеров, а затем нажмите или коснитесь пункта **Свойства** или **Параметры**, чтобы открыть драйвер печати.

---

 **ПРИМЕЧАНИЕ.** Название кнопки различается в зависимости от программного обеспечения.

 **ПРИМЕЧАНИЕ.** В ОС Windows 10, 8.1 и 8 эти приложения выглядят по-другому, их функции немного отличаются от описанных ниже для классических приложений. Для доступа к функциям печати с начального экрана выполните следующие действия:

- **Windows 10.** Выберите **Печать**, затем выберите принтер.
- **Windows 8.1 или 8.** Выберите **Устройства**, выберите **Печать**, затем выберите принтер.

Для драйвера HP PCL-6 V4 приложение HP AiO Printer Remote загружает дополнительные функции драйвера при выборе **Дополнительные параметры**.

---

3. Перейдите на вкладку **Окончательная обработка**.
4. Выберите число страниц на листе в раскрывающемся списке **Страниц на листе**.
5. Выберите значения параметров **Печать рамки страницы**, **Порядок страниц** и **Ориентация**. Нажмите **ОК**, чтобы закрыть диалоговое окно **Свойства документа**.
6. В диалоговом окне **Печать** нажмите кнопку **Печать**, чтобы распечатать задание.

## Выбор типа бумаги (Windows)

1. Из окна программы выберите параметр **Печать**.
2. Выберите принтер из списка принтеров, а затем нажмите или коснитесь пункта **Свойства** или **Параметры**, чтобы открыть драйвер печати.

---

 **ПРИМЕЧАНИЕ.** Название кнопки различается в зависимости от программного обеспечения.

 **ПРИМЕЧАНИЕ.** В ОС Windows 10, 8.1 и 8 эти приложения выглядят по-другому, их функции немного отличаются от описанных ниже для классических приложений. Для доступа к функциям печати с начального экрана выполните следующие действия:

- **Windows 10.** Выберите **Печать**, затем выберите принтер.
- **Windows 8.1 или 8:** Выберите **Устройства**, выберите **Печать**, затем выберите принтер.

Для драйвера HP PCL-6 V4 приложение HP AiO Printer Remote загружает дополнительные функции драйвера при выборе **Дополнительные параметры**.

---

3. Выберите вкладку **Бумага/качество**.
4. Выберите параметр для используемого типа бумаги и щелкните **ОК**.
5. Нажмите **ОК**, чтобы закрыть диалоговое окно **Свойства документа**.
6. В диалоговом окне **Печать** нажмите кнопку **Печать**, чтобы распечатать задание.

## Задания печати (OS X)

### Как выполнять печать (OS X)

Ниже приведено описание процесса печати для OS X.

1. Выберите меню **Файл**, затем нажмите **Печать**.
2. Выберите принтер.
3. Нажмите **Показать подробнее** или **Копии и страницы**, а затем выберите другие меню, чтобы настроить параметры печати.



**ПРИМЕЧАНИЕ.** Пункт может называться по-разному в зависимости от программного обеспечения.

4. Нажмите кнопку **Печать**.

### Двусторонняя печать в ручном режиме (OS X)



**ПРИМЕЧАНИЕ.** Эта функция доступна при установке драйвера печати HP. Возможно, она не будет доступна в том случае, если выполняется печать при помощи AirPrint.

1. Выберите меню **Файл**, затем нажмите **Печать**.
2. Выберите принтер.
3. Нажмите **Показать подробнее** или **Копии и страницы**, а затем нажмите на меню **Двусторонняя печать в ручном режиме**.



**ПРИМЕЧАНИЕ.** Пункт может называться по-разному в зависимости от программного обеспечения.

4. Выберите поле **Двусторонняя печать в ручном режиме**, затем выберите параметр переплета.
5. Нажмите кнопку **Печать**.
6. Извлеките из лотка 1 принтера все чистые листы бумаги.
7. Извлеките отпечатанную стопку из выходного приемника и поместите ее стороной для печати вниз во входной лоток.
8. При появлении сообщения нажмите соответствующую кнопку на панели управления, чтобы продолжить работу.

### Печать нескольких страниц на листе (OS X)

1. Выберите меню **Файл**, затем нажмите **Печать**.
2. Выберите принтер.
3. Нажмите **Показать подробнее** или **Копии и страницы**, а затем нажмите на меню **Макет**.



**ПРИМЕЧАНИЕ.** Пункт может называться по-разному в зависимости от программного обеспечения.

4. В раскрывающемся списке **Страниц на листе** выберите количество страниц, которое вы хотите напечатать на каждом листе.
5. В области **Порядок страниц** выберите порядок и размещение страниц на листе.

6. Находясь в меню **Рамки** выберите тип рамки для печати вокруг каждой страницы на листе.
7. Нажмите кнопку **Печать**.

## Выбор типа бумаги (OS X)

1. Выберите меню **Файл**, затем нажмите **Печать**.
2. Выберите принтер.
3. Нажмите **Показать подробнее** или **Копии и страницы**, а затем выберите меню **Носители и качество** или **Бумага/качество**.



**ПРИМЕЧАНИЕ.** Пункт может называться по-разному в зависимости от программного обеспечения.

4. Выберите из вариантов **Носители и качество** или **Бумага/Качество**.



**ПРИМЕЧАНИЕ.** В этом списке представлены основные доступные параметры. Некоторые параметры доступны не для всех принтеров.

- **Тип носителя:** Выберите используемый тип бумаги для задания печати.
  - **Качество печати:** Выберите уровень разрешения для задания печати.
  - **Печать "От края до края":** Выберите этот параметр для печати близко к краям бумаги.
  - **Режим EcoMode:** Выберите этот параметр для экономии тонера при печати черновых документов.
5. Нажмите кнопку **Печать**.



# Мобильная печать

## Введение

У компании HP есть несколько решений мобильной печати и печати через службу ePrint для удобной печати на любом принтере HP с ноутбука, планшетного ПК, смартфона или другого мобильного устройства. Ознакомиться с полным списком и определиться с выбором можно на сайте [www.hp.com/go/LaserJetMobilePrinting](http://www.hp.com/go/LaserJetMobilePrinting).

 **ПРИМЕЧАНИЕ.** Обновите микропрограмму принтера, чтобы обеспечить поддержку всех возможностей мобильной печати и ePrint.

- [Wi-Fi Direct \(только беспроводные модели\)](#)
- [HP ePrint по электронной почте](#)
- [ПО HP ePrint](#)
- [AirPrint](#)
- [Встроенное решение для печати в Android](#)

## Wi-Fi Direct (только беспроводные модели)

Функция Wi-Fi Direct позволяет принтеру выполнять печать с беспроводного мобильного устройства без сетевого или интернет-подключения.

 **ПРИМЕЧАНИЕ.** Пока не для всех мобильных операционных систем есть поддержка Wi-Fi Direct.

 **ПРИМЕЧАНИЕ.** Для других мобильных устройств с поддержкой Wi-Fi Direct подключение Wi-Fi Direct позволяет только выполнять печать. После использования Wi-Fi Direct для печати, необходимо снова подключиться к локальной сети для доступа к Интернету.

Для доступа к подключению Wi-Fi Direct принтера выполните следующие действия:

1. На панели управления нажмите кнопку настройки .
2. Откройте следующие меню:
  - [Сетевая установка](#)
  - [Wi-Fi Direct](#)
  - [Способ подключения](#)
3. Выберите один из следующих способов подключения.
  - [Автоматически](#): При выборе этого варианта задается пароль 12345678.
  - [Вручную](#): При выборе этого варианта случайным образом генерируется надежный пароль.
4. На мобильном устройстве откройте меню **Wi-Fi** или **Wi-Fi Direct**.
5. Выберите имя принтера в списке доступных сетей.

 **ПРИМЕЧАНИЕ.** Если имя принтера не отображается, возможно, вы находитесь вне радиуса действия сигнала Wi-Fi Direct. Переместите устройство ближе к принтеру.

6. При появлении запроса введите пароль Wi-Fi Direct или нажмите **OK** на панели управления принтера.



**ПРИМЕЧАНИЕ.** Для устройств Android с поддержкой Wi-Fi Direct, если задан способ подключения **Автоматически**, подключение будет выполнено автоматически без запроса пароля. Если для способа подключения задано **Вручную**, необходимо нажать **OK** или ввести PIN-код (отображенный на панели управления принтера) в качестве пароля на мобильном устройстве.

7. Откройте документ, затем выберите пункт **Печать**.



**ПРИМЕЧАНИЕ.** Если в мобильном устройстве нет поддержки печати, установите мобильное приложение HP ePrint.

8. Выберите принтер из списка доступных принтеров, затем нажмите **Печать**.
9. После выполнения задания печати некоторые мобильные устройства необходимо подключить к локальной сети.

В следующих устройствах и компьютерных ОС есть поддержка **Wi-Fi Direct**:

- Планшеты и телефоны с ОС Android 4.0 и выше с плагином для мобильной печати HP Print Service или Mopria
- Большинство компьютеров, планшетов и ноутбуков с ОС Windows 8.1 с установленным драйвером печати HP

В следующих устройствах и компьютерных ОС нет поддержки **Wi-Fi Direct**, но с них можно выполнять печать на принтерах, которые:

- Apple iPhone и iPad
- Компьютеры Mac с OS X

Подробнее о беспроводной печати Wi-Fi Direct см. на сайте [www.hp.com/go/wirelessprinting](http://www.hp.com/go/wirelessprinting).

Функцию Wi-Fi Direct можно включать или выключать на панели управления принтера.

## Включение или отключение функции Wi-Fi Direct

1. На панели управления нажмите кнопку настройки , затем откройте меню **Настройка сети**.
2. Откройте следующие меню:
  - **Wi-Fi Direct**
  - **Вкл/Выкл**
3. Выберите пункт меню **Вкл**. При выборе **Выкл**, печать с помощью Wi-Fi Direct отключается.



**ПРИМЕЧАНИЕ.** Если установлено более одной модели одинаковых принтеров, лучше присвоить каждому принтеру уникальное имя Wi-Fi Direct для облегчения идентификации при печати Wi-Fi Direct. Узнать Имя Wi-Fi Direct можно, нажав **OK**, затем открыв следующие меню:

- **Сетевая установка**
- **Wi-Fi Direct**
- **Имя Wi-Fi Direct**

## Изменение имени Wi-Fi Direct принтера

Выполните следующие действия, чтобы изменить имя Wi-Fi Direct принтера через встроенный веб-сервер HP (EWS).

### Шаг 1. Открытие встроенного веб-сервера HP

1. На панели управления нажмите кнопку настройки . Откройте меню [Настройка сети](#), выберите [Показать IP-адрес](#), затем выберите [Да](#). Вернитесь на главный экран для просмотра IP-адреса.
2. Откройте веб-браузер и в адресной строке введите IP-адрес или имя хоста точно в том виде, в котором они отображаются на панели управления принтера. Нажмите клавишу [ввода](#) на клавиатуре компьютера. Откроется EWS.

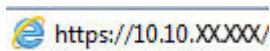

 **ПРИМЕЧАНИЕ.** Если в веб-браузере отображается сообщение о том, что доступ к веб-сайту может быть небезопасным, выберите следующий параметр, чтобы перейти на веб-сайт. Доступ к этому веб-сайту не нанесет вреда компьютеру.

### Шаг 2. Изменение имени Wi-Fi Direct

1. Перейдите на вкладку **Сеть**.
2. В левой панели навигации перейдите по ссылке **Настройка Wi-Fi Direct**.
3. В поле **Имя Wi-Fi Direct** введите новое имя.
4. Нажмите **Применить**.

## HP ePrint по электронной почте

При помощи HP ePrint распечатайте документы, отправив их с любого устройства с функцией электронной почты в качестве вложения сообщения электронной почты на адрес электронной почты принтера.

Для использования HP ePrint, принтер должен соответствовать следующим требованиям:

- Принтер должен быть подключен к беспроводной или проводной сети и иметь доступ к сети Интернет.
- Веб-службы HP должны быть включены, а принтер должен быть зарегистрирован в системе HP Connected.

Чтобы включить веб-службы HP и зарегистрироваться в службе HP Connected, выполните следующую процедуру.

1. На панели управления нажмите кнопку настройки . Откройте меню [Настройка сети](#), выберите [Показать IP-адрес](#), затем выберите [Да](#). Вернитесь на главный экран для просмотра IP-адреса.

2. Откройте веб-браузер и в адресной строке введите IP-адрес или имя хоста точно в том виде, в котором они отображаются на панели управления принтера. Нажмите клавишу **ВВОДА** на клавиатуре компьютера. Откроется EWS.

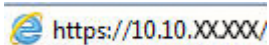

 **ПРИМЕЧАНИЕ.** Если в веб-браузере отображается сообщение о том, что доступ к веб-сайту может быть небезопасным, выберите следующий параметр, чтобы перейти на веб-сайт. Доступ к этому веб-сайту не нанесет вреда компьютеру.

3. Перейдите на вкладку **Веб-службы HP** и выберите **Включить**. На принтере активируются веб-службы, затем будет выполнена печать информационной страницы.

На информационной странице содержится код принтера, который используется для регистрации принтера HP в системе HP Connected.

4. Перейдите на сайт [www.hpconnected.com](http://www.hpconnected.com) для создания учетной записи HP ePrint и завершения процесса установки.

## ПО HP ePrint

Программа HP ePrint облегчает печать с настольного компьютера или ноутбука Windows или Mac на любом принтере с поддержкой HP ePrint. Эта программа облегчает нахождение принтеров, поддерживающих HP ePrint, у которых уже есть учетная запись на HP Connected. Целевой принтер HP может быть расположен в вашем офисе или в любой точке земного шара.

- **Windows:** После установки ПО нажмите **Печать** в соответствующем приложении и выберите **HP ePrint** из списка установленных принтеров. Нажмите кнопку **Свойства** для настройки параметров печати.
- **OS X.** После установки ПО нажмите **Файл, Печать**, а затем выберите стрелку рядом с пунктом **PDF** (в нижней левой части экрана драйвера). Выберите **HP ePrint**.

Для Windows программа HP ePrint поддерживает также обычную прямую печать по протоколам TCP/IP на принтеры в локальной сети (LAN или WAN) для устройств с поддержкой PostScript®.

В ОС Windows и OS X есть поддержка печати по протоколу IPP на устройствах с подключением к сети LAN или WAN и поддержкой ePCL.

В ОС Windows и OS X есть также поддержка печати документов формата PDF в общедоступных пунктах печати и печати с помощью HP ePrint через электронную почту и облачную службу.

Драйверы и дополнительную информацию можно найти на сайте [www.hp.com/go/eprintsoftware](http://www.hp.com/go/eprintsoftware).

 **ПРИМЕЧАНИЕ.** Для ОС Windows имя драйвер печати ПО HP ePrint – HP ePrint + JetAdvantage.

 **ПРИМЕЧАНИЕ.** Программа HP ePrint для OS X является технически не драйвером печати, а утилитой рабочего процесса PDF.

 **ПРИМЕЧАНИЕ.** HP ePrint не поддерживает печать через USB.

## AirPrint

Прямая печать через Apple AirPrint поддерживается для iOS, с компьютеров Mac с ОС X 10.7 Lion и выше. AirPrint позволяет выполнять печать на принтере напрямую с iPad, iPhone (3GS или более поздней версии) и iPod touch (начиная с третьего поколения) в следующих мобильных приложениях:

- Электронная почта
- Фотографии
- Safari
- iBooks
- В некоторых сторонних приложениях

Для использования AirPrint принтер должен быть подключен к той же беспроводной сети, что и устройство Apple. Дополнительные сведения об использовании AirPrint и список принтеров HP, совместимых с AirPrint, см. на сайте [www.hp.com/go/LaserJetMobilePrinting](http://www.hp.com/go/LaserJetMobilePrinting).

---

 **ПРИМЕЧАНИЕ.** Перед тем как использовать AirPrint с USB-соединением, проверьте номер версии. USB-соединение не поддерживается AirPrint версии 1.3 и более ранних версий.

---

## Встроенное решение для печати в Android

Встроенное решение печати HP для Android и Kindle позволяет мобильным устройствам автоматически находить и печатать на принтерах HP в сети или находящихся в зоне покрытия беспроводной связи для печати Wireless Direct.

Решение печати встроено во многие версии ОС.

---

 **ПРИМЕЧАНИЕ.** Если печать на вашем устройстве невозможна, зайдите на сайт [Google Play > Приложения Android](#) и установите плагин HP Print Service.

---

Подробную информацию об использовании встроенных решений для печати в ОС Android, а также о поддерживаемых устройствах Android см. на сайте [www.hp.com/go/LaserJetMobilePrinting](http://www.hp.com/go/LaserJetMobilePrinting).



---

## 5 Копирование

- [Копирование](#)
- [Двустороннее копирование](#)

Для получения дополнительной информации см.:

Следующая информация является верной на момент публикации. Дополнительные сведения см. в разделе [www.hp.com/support/ljM178MFP](http://www.hp.com/support/ljM178MFP).

В полной справке от HP для этого принтера представлена следующая информация:

- Установка и настройка
- Обучение и использование
- Решение проблем
- Загрузка обновлений ПО и микропрограммы
- Участие в форумах технической поддержки
- Поиск информации по гарантии и нормативной информации



# Копирование

 **ПРИМЕЧАНИЕ.** Действия различаются в зависимости от типа панели управления.



- |   |                                |
|---|--------------------------------|
| 1 | Светодиодная панель управления |
| 2 | 2-строчная панель управления   |



## Светодиодные панели управления:

1. Положите документ на стекло сканера, выровнявая края по меткам на принтере.
2. Нажмите кнопку меню копирования , чтобы выбрать любые из следующих параметров копирования.
  - Выберите количество копий, затем кнопками со стрелками выберите необходимое количество копий.
  - Выберите параметр "Светлее/темнее", затем кнопками со стрелками настройте параметров яркости для текущего задания копирования.
  - Выберите параметр "Уменьшение/увеличение", затем кнопками со стрелками измените процентное соотношение задания копирования.
3. Нажмите кнопку запуска ч/б копирования  или цветного копирования , чтобы начать процесс копирования.

## 2-строчные панели управления:



1. Положите документ на стекло сканера, выровнявая края по меткам на принтере.
2. Нажмите кнопку **Меню копирования** .
3. Чтобы оптимизировать качество копирования для различных типов документов, кнопками со стрелками выберите меню **Оптимизация**, затем нажмите кнопку **OK**. Ниже перечислены параметры, позволяющие настроить качество копирования:
  - **Автовыбор:** Используйте этот параметр в том случае, если качество копирования не очень важно. Это значение по умолчанию.
  - **Смешанное:** Используйте этот параметр для документов, содержащих текстовую и графическую информацию.



- **Текст:** Используйте этот параметр для документов, содержащих преимущественно текстовую информацию.
  - **Изображение:** Используйте этот параметр для документов, содержащих преимущественно графику.
4. Выберите Количество копий , затем кнопками со стрелками выберите необходимое количество копий. Нажмите кнопку **OK**.
  5. Нажмите кнопку запуска ч/б копирования  или цветного копирования , чтобы начать процесс копирования.

# Двустороннее копирование

## Копирование на обеих сторонах листа бумаги вручную

1. Положите документ на стекло сканера лицевой стороной вниз так, чтобы верхний левый угол документа совпадал с правым верхним углом стекла сканера. Закройте крышку сканера.
2. Нажмите кнопку "Запуск копирования" , чтобы начать копирование.
3. Извлеките отпечатанную страницу из выходного приемника и поместите ее стороной для печати вниз во входной лоток.
4. Переверните оригинал на стекле сканера для копирования с другой стороны.
5. Нажмите кнопку "Запуск копирования" , чтобы начать копирование.
6. Повторяйте эти действия до получения копий всех страниц.

---

## 6 Сканирование

- [Сканирование при помощи ПО HP Scan \(Windows\)](#)
- [Сканирование с ПО HP Easy Scan \(OS X\)](#)

Для получения дополнительной информации см.:

Следующая информация является верной на момент публикации. Дополнительные сведения см. в разделе [www.hp.com/support/ljM178MFP](http://www.hp.com/support/ljM178MFP).

В полной справке от HP для этого принтера представлена следующая информация:

- Установка и настройка
- Обучение и использование
- Решение проблем
- Загрузка обновлений ПО и микропрограммы
- Участие в форумах технической поддержки
- Поиск информации по гарантии и нормативной информации

## Сканирование при помощи ПО HP Scan (Windows)

Используйте ПО HP Scan, чтобы начать сканирование из программы на компьютере. Можно сохранить отсканированное изображение в виде файла или отправить его в другое приложение.

1. Откройте программу HP Printer Assistant.
  - **Windows 10:** Из меню **Пуск** выберите **Все приложения**, нажмите **HP**, затем выберите имя принтера.
  - **Windows 8.1.** Нажмите на значок стрелки вниз в нижнем левом углу **начального** экрана, затем выберите имя принтера.
  - **Windows 8.** Щелкните правой кнопкой мыши на пустом месте **начального** экрана, выберите **Все приложения** на панели приложений, затем выберите имя принтера.
  - **Windows 7.** На рабочем столе компьютера нажмите **Пуск**, выберите **Все программы**, нажмите **HP**, откройте папку принтера и выберите имя принтера.
2. В HP Printer Assistant выберите **Сканирование**, затем выберите **Сканирование документа или фотографии**.
3. При необходимости отрегулируйте параметры.
4. Щелкните **Сканировать**.

## Сканирование с ПО HP Easy Scan (OS X)

Используйте ПО HP Easy Scan, чтобы начать сканирование из программы на компьютере.

1. Поместите документ в устройство подачи документов или на стекло сканера, выровняв края по меткам на принтере.
2. На компьютере откройте **HP Easy Scan** из папки **Приложения**.
3. Следуйте инструкциям на экране, чтобы отсканировать документ.
4. После сканирования всех страниц выберите **Файл**, затем **Сохранить**, чтобы сохранить их в файл.



---

## 7 Факс

- [Настройка на отправку и прием факсимильных сообщений.](#)
- [Отправка факса](#)

Для получения дополнительной информации см.:

Следующая информация является верной на момент публикации. Дополнительные сведения см. в разделе [www.hp.com/support/ljM178MFP](http://www.hp.com/support/ljM178MFP).

В полной справке от HP для этого принтера представлена следующая информация:

- Установка и настройка
- Обучение и использование
- Решение проблем
- Загрузка обновлений ПО и микропрограммы
- Участие в форумах технической поддержки
- Поиск информации по гарантии и нормативной информации

# Настройка на отправку и прием факсимильных сообщений.

- [Перед началом работы](#)
- [Шаг 1. Определите тип телефонного подключения](#)
- [Шаг 2. Настройка факса](#)
- [Шаг 3. Настройка времени, даты и заголовка факса](#)
- [Шаг 4. Выполните проверку факса](#)

## Перед началом работы

Перед подключением факсимильных служб убедитесь, что принтер полностью настроен.

 **ПРИМЕЧАНИЕ.** С помощью телефонного кабеля и адаптеров из комплекта поставки подключите принтер к телефонной розетке.

 **ПРИМЕЧАНИЕ.** В странах/регионах, где используется последовательное телефонное подключение, в комплект поставки входит адаптер. Через адаптер подключите прочие телефонные устройства к той же телефонной розетке, к которой подключен принтер.

Выполните указания по каждому из следующих четырех шагов:

[Шаг 1. Определите тип телефонного подключения на стр. 50.](#)

[Шаг 2. Настройка факса на стр. 51.](#)

[Шаг 3. Настройка времени, даты и заголовка факса на стр. 55.](#)

[Шаг 4. Выполните проверку факса на стр. 57.](#)

## Шаг 1. Определите тип телефонного подключения

Проверьте следующие типы оборудования и сервисов, чтобы определить, какой метод настройки использовать. Используемый метод зависит от оборудования и сервисов, уже установленных в телефонной системе.

 **ПРИМЕЧАНИЕ.** Данный принтер является аналоговым устройством. HP рекомендует использовать этот принтер с выделенной аналоговой телефонной линией.

- **Выделенная факсимильная телефонная линия:** Принтер является единственным устройством или службой, подключенным к телефонной линии
- **Голосовые вызовы:** Голосовые и факсимильные вызовы используют одну и ту же телефонную линию
- **Автоответчик:** Автоответчик отвечает на голосовые вызовы по той же телефонной линии, что используется для факсимильных вызовов
- **Голосовая почта:** Голосовая почта использует ту же телефонную линию, что и факс.
- **Служба различения типа звонков:** Услуга телефонной компании, позволяющая назначать несколько телефонных номеров на одну телефонную линию, каждый со своим типом звонка; принтер определяет тип звонка, назначенный для номера, и отвечает на входящий вызов
- **Компьютерный модем:** Компьютер использует телефонную линию для подключения к Интернету через модем



- **Линия DSL:** Служба цифровой абонентской линии (DSL) от телефонной компании; в некоторых странах/регионах эту службы могут называть ADSL
- **Телефонная система PBX или ISDN:** Офисная АТС (PBX) или система цифровой сети связи с комплексными услугами (ISDN).
- **Телефонная система VoIP:** Протокол Voice over Internet (VoIP) интернет-провайдера.

## Шаг 2. Настройка факса

Перейдите по ссылке ниже, которая лучше всего отражает условия, в которых принтер будет отправлять и принимать факсимильные сообщения, и следуйте указаниям по настройке.

- [Выделенная факсимильная телефонная линия на стр. 51](#)
- [Общая линия для голосовых вызовов и факса на стр. 52](#)
- [Общая линия для голосовых и факсимильных вызовов с автоответчиком на стр. 53](#)

Здесь приведены указания только для трех типов подключения. Более подробные сведения о подключении принтера с использованием других типов подключения см. на веб-сайте службы поддержки [www.hp.com/support/ljM178MFP](http://www.hp.com/support/ljM178MFP).

---

 **ПРИМЕЧАНИЕ.** Данный принтер является аналоговым факсимильным устройством. HP рекомендует использовать этот принтер с выделенной аналоговой телефонной линией. В цифровом окружении, например, DSL, PBX, ISDN или VoIP, необходимо использовать соответствующие фильтры и правильно настроить цифровые параметры. Обратитесь к поставщику услуг цифровой связи за дополнительными сведениями.

 **ПРИМЕЧАНИЕ.** Не подключайте более трех устройств к телефонной линии.

 **ПРИМЕЧАНИЕ.** В данном принтере нет поддержки голосовой почты.

---

### Выделенная факсимильная телефонная линия

Следуйте указаниям для настройки принтера с выделенной факсимильной телефонной линией без дополнительных услуг.

1. Подключите кабель телефона к порту факса на корпусе принтера и к телефонной розетке.

---

 **ПРИМЕЧАНИЕ.** В некоторых странах/регионах может потребоваться адаптер к телефонному кабелю, который поставляется в комплекте с принтером.

 **ПРИМЕЧАНИЕ.** На некоторых принтерах факсимильный порт может быть расположен над портом телефонной линии. См. значки на принтере.

---

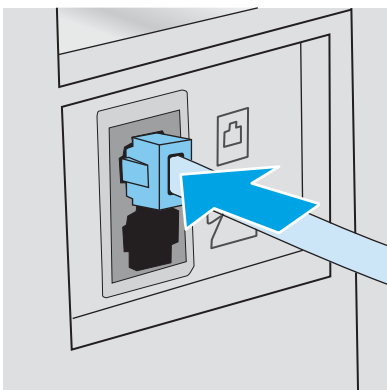

2. Настройте принтер для автоматического ответа на факсимильные вызовы.
  - а. Включите принтер.
  - б. На панели управления откройте меню [настройки](#).
  - в. Выберите меню [Настройка факса](#).
  - г. Выберите меню [Базовая настройка](#).
  - д. Выберите параметр [Режим ответа](#).
  - е. Выберите параметр [Автоматически](#).
3. Перейдите к пунктам раздела [Шаг 3. Настройка времени, даты и заголовка факса на стр. 55](#).

### Общая линия для голосовых вызовов и факса

Выполните следующие действия, чтобы настроить принтер, подключенный к линии для голосовых вызовов и факса.

1. Отключите любые устройства, подключенные к телефонной розетке.
2. Подключите кабель телефона к порту факса на корпусе принтера и к телефонной розетке.

---

 **ПРИМЕЧАНИЕ.** В некоторых странах/регионах может потребоваться адаптер к телефонному кабелю, который поставляется в комплекте с принтером.

 **ПРИМЕЧАНИЕ.** На некоторых принтерах факсимильный порт может быть расположен над портом телефонной линии. См. значки на принтере.

---

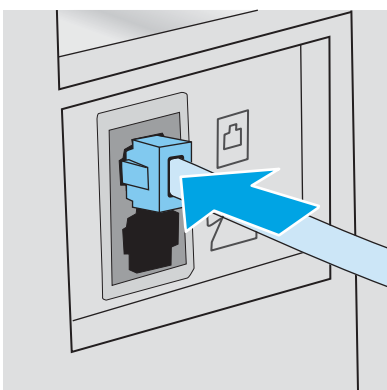

3. Отсоедините разъем телефонной линии от порта, расположенного на задней панели принтера, затем подключите к этому порту телефон.

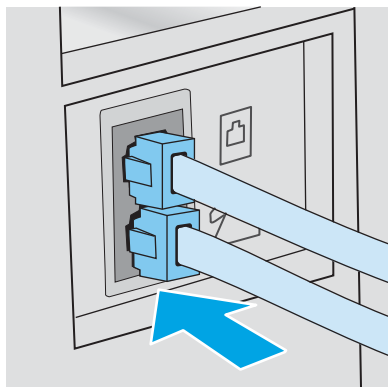

4. Настройте принтер для автоматического ответа на факсимильные вызовы.
  - а. Включите принтер.
  - б. На панели управления откройте меню [настройки](#).
  - в. Выберите меню [Настройка факса](#).
  - г. Выберите меню [Базовая настройка](#).
  - д. Выберите параметр [Режим ответа](#), затем выберите пункт [Автоматически](#).
5. Настройте, должен ли принтер проверять наличие сигнала в линии перед передачей факса.

 **ПРИМЕЧАНИЕ.** Это предотвратит передачу факса принтером во время использования телефона.

- а. На панели управления откройте меню [настройки](#).
  - б. Выберите меню [Настройка факса](#).
  - в. Откройте меню [Дополнительные настройки](#).
  - г. Выберите параметр [Определять сигнал на линии](#) и задайте значение [Вкл.](#)
6. Перейдите к пунктам раздела [Шаг 3. Настройка времени, даты и заголовка факса на стр. 55](#).

### Общая линия для голосовых и факсимильных вызовов с автоответчиком

Настройка принтера для использования общей линии для голосовых и факсимильных вызовов с автоответчиком.

1. Отключите любые устройства, подключенные к телефонной розетке.

2. Подключите кабель телефона к порту факса на корпусе принтера и к телефонной розетке.

 **ПРИМЕЧАНИЕ.** В некоторых странах/регионах может потребоваться адаптер к телефонному кабелю, который поставляется в комплекте с принтером.

 **ПРИМЕЧАНИЕ.** На некоторых принтерах факсимильный порт может быть расположен над портом телефонной линии. См. значки на принтере.

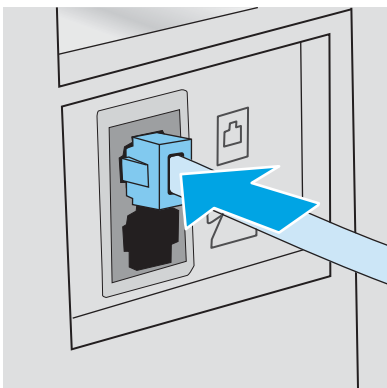

3. Снимите заглушку с порта телефонной линии на задней панели принтера.
4. Подключите телефонный кабель автоответчика к выходному порту телефонной линии на задней панели принтера.

 **ПРИМЕЧАНИЕ.** Подключите автоответчик напрямую к принтеру, в противном случае автоответчик может записывать сигналы факса передаваемого принтером факсимильного сообщения, и факсимильные сообщения могут не приниматься принтером.

 **ПРИМЕЧАНИЕ.** Если автоответчик не оснащен встроенным телефоном, подключите телефон к порту **OUT** (выход) автоответчика для удобства.

 **ПРИМЕЧАНИЕ.** На некоторых принтерах факсимильный порт может быть расположен над портом телефонной линии. См. значки на принтере.

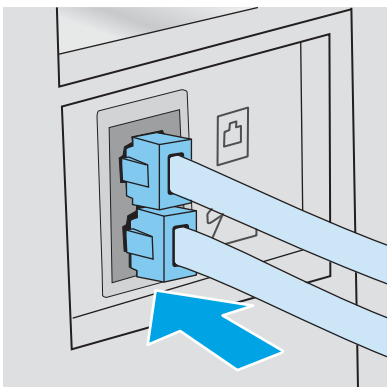

5. Настройка параметра "звонков до ответа" на принтере.
  - а. Включите принтер.
  - б. На панели управления откройте меню [настройки](#).
  - в. Выберите меню [Настройка факса](#).

- г. Выберите меню [Базовая настройка](#).
  - д. Выберите параметр [Звонков до ответа](#).
  - е. На цифровой клавиатуре панели управления принтера укажите количество звонков и нажмите [ОК](#).
6. Настройте принтер для автоматического ответа на факсимильные вызовы.
- а. На панели управления откройте меню [настройки](#).
  - б. Выберите меню [Настройка факса](#).
  - в. Выберите меню [Базовая настройка](#).
  - г. Выберите параметр [Режим ответа](#), затем выберите пункт [Автоматически](#).
7. Настройте, должен ли принтер проверять наличие сигнала в линии перед передачей факса.
- 
-  **ПРИМЕЧАНИЕ.** Это предотвратит передачу факса принтером во время использования телефона.
- а. На панели управления откройте меню [настройки](#).
  - б. Выберите меню [Настройка факса](#).
  - в. Откройте меню [Дополнительные настройки](#).
  - г. Выберите параметр [Определять сигнал на линии](#) и нажмите кнопку **Вкл**.
8. Перейдите к пунктам раздела [Шаг 3. Настройка времени, даты и заголовка факса на стр. 55](#).

## Шаг 3. Настройка времени, даты и заголовка факса

Настройте параметры факса принтера одним из следующих способов:

- [Мастер установки HP Факс на стр. 55](#) (рекомендуемый способ)
- [Панель управления принтера на стр. 56](#)
- [Встроенный веб-сервер HP \(EWS\) и Панель инструментов устройства HP \(Windows\) на стр. 56](#) (если установлено программное обеспечение)

---

 **ПРИМЕЧАНИЕ.** В США и многих других странах/регионах установка времени, даты и другой информации в заголовке факса требуется в законодательном порядке.

---

### Мастер установки HP Факс

Чтобы запустить мастер настройки факса с панели управления после завершения *первоначальной* настройки, выполните следующие действия:

---

 **ПРИМЕЧАНИЕ.** В некоторых операционных системах нет поддержки Мастера настройки факса.

---

1. Откройте программу HP Printer Assistant.
  - **Windows 10.** Из меню **Пуск** выберите **Все приложения**, нажмите **HP**, затем выберите имя принтера.
  - **Windows 8.1.** Нажмите на значок стрелки вниз в нижнем левом углу **начального** экрана, затем выберите имя принтера.

- **Windows 8.** Щелкните правой кнопкой мыши на пустом месте **начального** экрана, выберите **Все приложения** на панели приложений, затем выберите имя принтера.
  - **Windows 7, Windows Vista и Windows XP:** На рабочем столе компьютера нажмите **Пуск**, выберите **Все программы**, нажмите **HP**, откройте папку принтера и выберите имя принтера.
2. В HP Printer Assistant выберите **Факс**, затем выберите **Мастер настройки факса**.
  3. Для изменения настроек факса следуйте инструкциям на экране в Мастере установки факса HP.
  4. Перейдите к пунктам раздела [Шаг 4. Выполните проверку факса на стр. 57](#).

## Панель управления принтера

Чтобы настроить дату, время и заголовок с помощью панели управления, выполните следующие действия:

1. На панели управления откройте меню **настройки**.
2. Выберите меню **Настройка факса**.
3. Выберите меню **Базовая настройка**.
4. Выберите пункт **Время/дата**.
5. Выберите формат отображения времени: **12-часовой** или **24-часовой**.
6. С клавишной панели введите текущее время и нажмите кнопку **OK**.
7. Выберите формат даты.
8. С клавишной панели введите текущую дату и нажмите кнопку **OK**.
9. Выберите меню **Заголовок факса**.
10. С клавиатуры введите номер факса и нажмите **OK**.



**ПРИМЕЧАНИЕ.** Количество символов номера факса не должно превышать 20.

11. С клавиатуры введите название компании или текст заголовка и нажмите **OK**.



**ПРИМЕЧАНИЕ.** Количество символов заголовка факса не должно превышать 25.

12. Перейдите к пунктам раздела [Шаг 4. Выполните проверку факса на стр. 57](#).

## Встроенный веб-сервер HP (EWS) и Панель инструментов устройства HP (Windows)

1. Запустите встроенный веб-сервер HP из ПО или веб-браузера.

### Способ 1. Откройте встроенный веб-сервер HP (EWS) из программы.

- a. Откройте программу HP Printer Assistant.
  - **Windows 10.** Из меню **Пуск** выберите **Все приложения**, нажмите **HP**, затем выберите имя принтера.
  - **Windows 8.1.** Нажмите на значок стрелки вниз в нижнем левом углу **начального** экрана, затем выберите имя принтера.

- **Windows 8.** Щелкните правой кнопкой мыши на пустом месте **начального** экрана, выберите **Все приложения** на панели приложений, затем выберите имя принтера.
  - **Windows 7, Windows Vista и Windows XP:** На рабочем столе компьютера нажмите **Пуск**, выберите **Все программы**, нажмите **HP**, откройте папку принтера и выберите имя принтера.
- б. В HP Printer Assistant выберите **Печать**, затем выберите **Панель инструментов устройства HP**.

### Способ 2. Откройте встроенный веб-сервер HP (EWS) из веб-браузера

- а. На панели управления нажмите кнопку настройки . Откройте меню **Настройка сети**, выберите **Показать IP-адрес**, затем выберите **Да**. Вернитесь на главный экран для просмотра IP-адреса.
- б. Откройте веб-браузер и в адресной строке введите IP-адрес или имя хоста точно в том виде, в котором они отображаются на панели управления принтера. Нажмите клавишу **ввода** на клавиатуре компьютера. Откроется EWS.

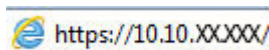

 **ПРИМЕЧАНИЕ.** Если в веб-браузере отображается сообщение о том, что доступ к веб-сайту может быть небезопасным, выберите следующий параметр, чтобы перейти на веб-сайт. Доступ к этому веб-сайту не нанесет вреда компьютеру.

2. Откройте вкладку **Факс**.
3. Следуйте инструкциям на экране, чтобы настроить параметры факса.
4. Перейдите к пунктам раздела [Шаг 4. Выполните проверку факса на стр. 57](#).

## Шаг 4. Выполните проверку факса

Выполните проверку факса, чтобы убедиться в правильности настройки.

1. На панели управления откройте меню **настройки**.
2. Откройте меню **Самодиагностика**.
3. Выберите вариант **Запуск проверки факса**. Принтер распечатает отчет проверки.
4. Просмотрите отчет.
  - Если в отчете указано, что **тест пройден**, то принтер может передавать и принимать факсы.
  - Если в отчете указано, что **тест не пройден**, найдите в отчете более подробную информацию о решении проблемы. Контрольный список устранения неполадок содержит более подробные сведения о решении проблем с факсом.



## Отправка факса

- [Отправка факса с планшета сканера](#)
- [Передача факсов из устройства подачи документов \(только модели с устройством подачи документов\)](#)
- [Использование записей быстрого и группового набора](#)
- [Отправка факса с помощью программного обеспечения](#)
- [Отправка факса с помощью программы независимого производителя, например Microsoft Word](#)

### Отправка факса с планшета сканера

1. Разместите документ на стекле планшета лицевой стороной вниз.



2. На панели управления принтера нажмите кнопку запуска факса .
3. При помощи клавиатуры введите номер факса.
4. Нажмите кнопку "Запустить факс" .
5. На принтере откроется сообщение с предложением подтвердить передачу со стекла сканера. Нажмите кнопку **OK**.
6. Пользователю предлагается начать загрузку первой страницы. Нажмите кнопку **OK**.
7. Принтер сканирует первую страницу документа, и пользователю предлагается начать загрузку следующей страницы. Если документ многостраничный, с помощью клавиш со стрелками выберите **Да**, затем нажмите **OK**. Продолжайте выполнять данную процедуру, пока не будут отсканированы все нужные страницы.
8. После сканирования последней страницы кнопками со стрелками выберите **Нет** в ответ на запрос, затем нажмите **OK**. Принтер передает факс.



## Передача факсов из устройства подачи документов (только модели с устройством подачи документов)

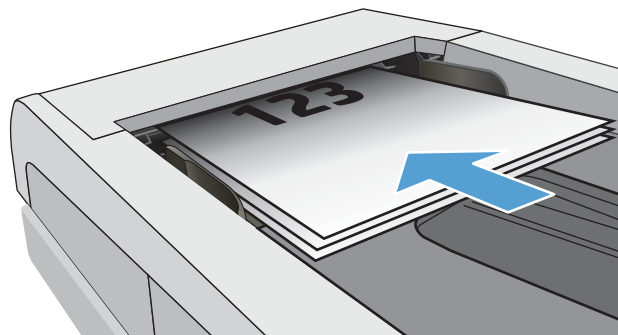

1. Поместите оригиналы в устройство подачи документов лицевой стороной вверх.

**ПРЕДУПРЕЖДЕНИЕ.** Чтобы предотвратить повреждение принтера, не используйте оригиналы с корректирующей лентой, корректирующей жидкостью, скрепками для бумаги или скобками. Не загружайте в устройство подачи документов фотографии, мелкие или хрупкие оригиналы.

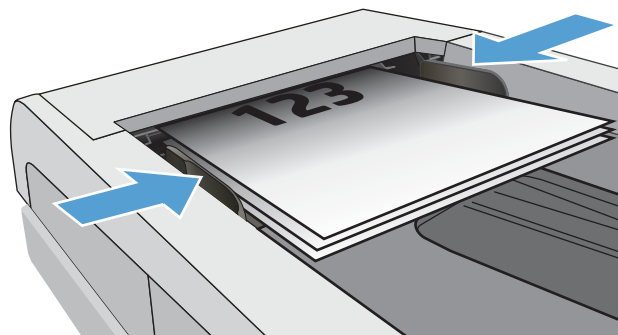

2. Скорректируйте положение направляющих так, чтобы они прилегали к бумаге.





3. На панели управления принтера нажмите кнопку запуска факса .
4. При помощи клавиатуры введите номер факса.
5. Нажмите кнопку "Запустить факс" .

## Использование записей быстрого и группового набора

 **ПРИМЕЧАНИЕ.** Записи телефонной книги должны быть настроены через встроенный веб-сервер HP (EWS) до использования телефонной книги для отправки факсов.

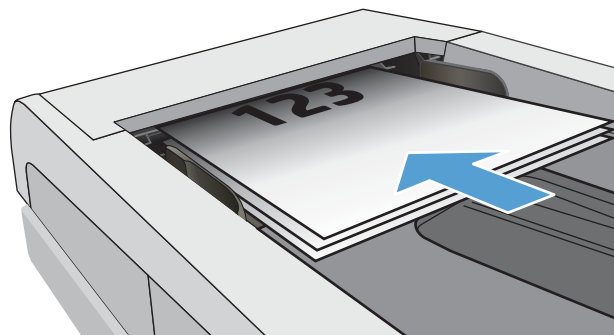
1. Расположите документ на стекле сканера или поместите его в устройство подачи.



2. На панели управления принтера нажмите кнопку запуска факса .
3. С клавиатуры введите номер быстрого набора или групповой номер набора, который хотите использовать.
4. Нажмите кнопку "Запустить факс" .

## Отправка факса с помощью программного обеспечения

Действия по отправке факса могут отличаться в зависимости от технических характеристик. Ниже приведены общие для большинства моделей действия.

1. Откройте программу HP Printer Assistant.
  - **Windows 10.** Из меню **Пуск** выберите **Все приложения**, нажмите **HP**, затем выберите имя принтера.
  - **Windows 8.1.** Нажмите на значок стрелки вниз в нижнем левом углу **начального** экрана, затем выберите имя принтера.
  - **Windows 8.** Щелкните правой кнопкой мыши на пустом месте **начального** экрана, выберите **Все приложения** на панели приложений, затем выберите имя принтера.
  - **Windows 7, Windows Vista и Windows XP:** На рабочем столе компьютера нажмите **Пуск**, выберите **Все программы**, нажмите **HP**, откройте папку принтера и выберите имя принтера.
2. В HP Printer Assistant выберите **Факс**, затем выберите **Отправить факс**. Откроется окно программного обеспечения обработки факсов.
3. Введите номер факса одного или нескольких получателей.
4. Расположите документ на стекле сканера или поместите его в устройство подачи.
5. Выберите **Отправить**.

## Отправка факса с помощью программы независимого производителя, например Microsoft Word

1. Откройте документ с помощью программы независимого производителя.
2. Выберите меню **Файл**, затем нажмите **Печать**.

3. Выберите драйвер печати факса из раскрывающегося списка драйверов печати. Откроется окно программного обеспечения обработки факсов.
4. Введите номер факса одного или нескольких получателей.
5. Укажите страницы документа, загруженного в принтер. Эта операция не является обязательной.
6. Выберите **Отправить**.



---

## 8 Управление принтером

- [Изменение типа подключения принтера \(Windows\)](#)
- [Дополнительная настройка со встроенным веб-сервером HP \(EWS\) и HP Device Toolbox \(Windows\)](#)
- [Настройка параметров IP-сети](#)
- [Функции безопасности принтера](#)
- [Параметры энергопотребления](#)
- [HP Web Jetadmin](#)
- [Обновление микропрограммы](#)

Для получения дополнительной информации см.:

Следующая информация является верной на момент публикации. Дополнительные сведения см. в разделе [www.hp.com/support/ljM178MFP](http://www.hp.com/support/ljM178MFP).

В полной справке от HP для этого принтера представлена следующая информация:

- Установка и настройка
- Обучение и использование
- Решение проблем
- Загрузка обновлений ПО и микропрограммы
- Участие в форумах технической поддержки
- Поиск информации по гарантии и нормативной информации

## Изменение типа подключения принтера (Windows)

Если принтер уже используется и необходимо изменить способ подключения, откройте **Настройка и ПО устройств**, чтобы изменить подключение. Например, выполните подключение нового принтера к компьютеру через USB или сетевое подключение или измените тип подключения с USB на беспроводное.

Чтобы открыть **Настройка и ПО устройств**, выполните следующие действия:

1. Откройте программу HP Printer Assistant.
  - **Windows 10.** Из меню **Пуск** выберите **Все приложения**, нажмите **HP**, затем выберите имя принтера.
  - **Windows 8.1.** Нажмите на значок стрелки вниз в нижнем левом углу **начального** экрана, затем выберите имя принтера.
  - **Windows 8.** Щелкните правой кнопкой мыши на пустом месте **начального** экрана, выберите **Все приложения** на панели приложений, затем выберите имя принтера.
  - **Windows 7, Windows Vista и Windows XP:** На рабочем столе компьютера нажмите **Пуск**, выберите **Все программы**, нажмите **HP**, откройте папку принтера и выберите имя принтера.
2. В HP Printer Assistant выберите **Инструменты** на навигационной панели, затем выберите **Настройка и ПО устройства**.

# Дополнительная настройка со встроенным веб-сервером HP (EWS) и HP Device Toolbox (Windows)

Встроенный веб-сервер HP позволяет управлять функциями печати с компьютера без необходимости в использовании панели управления принтера.

- Просмотр информации о состоянии принтера
- Определение оставшихся ресурсов всех расходных материалов и заказ новых
- Просмотр и изменение параметров лотков (форматы и типы бумаги)
- Просмотр и печать внутренних страниц.
- Просматривать и изменять настройку сети

Встроенный веб-сервер HP функционирует при подключении принтера к IP-сети. Для встроенного веб-сервера не поддерживаются подключения по протоколам на базе IPX. Для открытия и использования встроенного веб-сервера HP доступ в Интернет не требуется.

При подключении принтера к сети доступ к встроенному веб-серверу HP обеспечивается автоматически.

---

 **ПРИМЕЧАНИЕ.** Панель инструментов устройства HP – это программа, используемая для подключения к встроенному веб-серверу HP, когда принтер подключен к компьютеру через USB-кабель. Она доступна, если только была выполнена полная установка ПО принтера на компьютере. Некоторые функции могут быть недоступны в зависимости от способа подключения принтера.

 **ПРИМЕЧАНИЕ.** Встроенный веб-сервер HP недоступен за пределами сетевого брандмауэра.

---

## Способ 1. Откройте встроенный веб-сервер HP (EWS) из программы.

1. Откройте программу HP Printer Assistant.
  - **Windows 10.** Из меню **Пуск** выберите **Все приложения**, нажмите **HP**, затем выберите имя принтера.
  - **Windows 8.1.** Нажмите на значок стрелки вниз в нижнем левом углу **начального** экрана, затем выберите имя принтера.
  - **Windows 8.** Щелкните правой кнопкой мыши на пустом месте **начального** экрана, выберите **Все приложения** на панели приложений, затем выберите имя принтера.
  - **Windows 7, Windows Vista и Windows XP:** На рабочем столе компьютера нажмите **Пуск**, выберите **Все программы**, нажмите **HP**, откройте папку принтера и выберите имя принтера.
2. В HP Printer Assistant выберите **Печать**, затем выберите **Панель инструментов устройства HP**.

## Способ 2. Откройте встроенный веб-сервер HP (EWS) из веб-браузера (только 2-строчные панели управления)

1. На панели управления нажмите кнопку настройки . Откройте меню **Настройка сети**, выберите **Показать IP-адрес**, затем выберите **Да**. Вернитесь на главный экран для просмотра IP-адреса.

2. Откройте веб-браузер и в адресной строке введите IP-адрес или имя хоста точно в том виде, в котором они отображаются на панели управления принтера. Нажмите клавишу **Ввод** на клавиатуре компьютера. Откроется EWS.

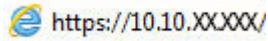

 **ПРИМЕЧАНИЕ.** Если в веб-браузере отображается сообщение о том, что доступ к веб-сайту может быть небезопасным, выберите следующий параметр, чтобы перейти на веб-сайт. Доступ к этому веб-сайту не нанесет вреда компьютеру.

Вкладка или раздел	Описание
Вкладка <b>Глав.</b> Сведения о принтере, его состоянии и конфигурации.	<ul style="list-style-type: none"><li>• <b>Состояние устройства.</b> Отображение состояние принтера и приблизительный остаток расходных материалов НР.</li><li>• <b>Состояние расходных материалов:</b> Отображается приблизительный остаток расходных материалов НР в процентах. Действительный остаток расходного материала может изменяться. Проверьте наличие новых расходных материалов, они скоро вам потребуются. Расходный материал не нужно заменять, если качество печати приемлемо.</li><li>• <b>Конфигурация устройства:</b> Информация, доступная на странице конфигурации принтера.</li><li>• <b>Статистика сети:</b> Информация, доступная на странице конфигурации сети принтера.</li><li>• <b>Отчеты:</b> Печать страницы конфигурации, а также страницы состояния расходных материалов, сформированных принтером.</li><li>• <b>Журнал цветной печати:</b> Отображается сводная информация о цветных заданиях, выполненных на принтере.</li><li>• <b>Журнал событий.</b> Содержит список всех событий и ошибок принтера.</li><li>• <b>Лицензия на ПО с открытым исходным кодом:</b> Отображается сводная информация о лицензии на ПО с открытым кодом, которое может использоваться на принтере.</li></ul>



Вкладка или раздел	Описание
Вкладка <b>Система</b> Настройка принтера с компьютера.	<ul style="list-style-type: none"> <li>● <b>Сведения об устройстве:</b> Обеспечение основной информации о принтере и компании.</li> <li>● <b>Настройка бумаги:</b> Изменение параметров подачи бумаги, установленных по умолчанию для принтера.</li> <li>● <b>Качество печати:</b> Изменение настроек качества печати по умолчанию для принтера.</li> <li>● <b>Настройки энергопотребления:</b> Измените время, установленное по умолчанию, для входа в режим ожидания/автоотключения или для автоматического отключения.</li> <li>● <b>Плотность печати:</b> Изменение плотности печати контрастных, выделенных, темных участков и полутонов.</li> <li>● <b>Типы бумаги:</b> Настройка режимов печати, соответствующих типам бумаги, на работу с которыми рассчитан принтер.</li> <li>● <b>Установка системы:</b> Изменение системных параметров принтера по умолчанию.</li> <li>● <b>Параметры расходных материалов:</b> Измените параметры для предупреждений <b>Низкий уровень ресурса картриджа</b> и другие сведения о расходных материалах.</li> <li>● <b>Обслуживание:</b> Выполнение процедур очистки принтера.</li> <li>● <b>Сохранение и Восстановление:</b> Сохранение текущих параметров принтера в файл на компьютере. Этот файл можно использовать для загрузки параметров на другой принтер, а также для восстановления параметров данного принтера в будущем.</li> <li>● <b>Администрирование:</b> Установка или изменение пароля принтера. Включение или отключение функций принтера.</li> </ul> <p><b>ПРИМЕЧАНИЕ.</b> Вкладку <b>Система</b> можно защитить паролем. Если данный принтер подключен к сети, то, прежде чем изменить настройки на данной вкладке, необходимо проконсультироваться с системным администратором.</p>
Вкладка <b>Печать</b> Обеспечивает возможность изменения параметров принтера по умолчанию с компьютера.	<ul style="list-style-type: none"> <li>● <b>Печать:</b> Изменение параметров печати по умолчанию, таких как количество копий и ориентация бумаги. Эти параметры доступны также на панели управления принтера.</li> <li>● <b>PCL5:</b> Просмотр и изменение параметров PCL5.</li> <li>● <b>PostScript:</b> Включение или выключение функции <b>Печать ошибок PS</b>.</li> </ul>
Вкладка <b>Факс</b> (Только для моделей с поддержкой факсимильной связи.)	<ul style="list-style-type: none"> <li>● <b>Параметры приема:</b> Настройка обработки принтером входящих факсов.</li> <li>● <b>Телефонная книга:</b> Добавление или удаление записей телефонной книги факса.</li> <li>● <b>Список нежелательных номеров:</b> Указание номеров, заблокированных для приема факсов на этом принтере.</li> <li>● <b>Журнал факса:</b> Просмотр журнала факса для принтера.</li> </ul>
Вкладка <b>Копирование</b> (Только для моделей МФП)	Настройка параметров по умолчанию для копирования.
Вкладка <b>Сеть</b> (только для принтеров с подключением к сети)  Обеспечивает возможность изменения сетевых параметров принтера с компьютера.	На этой вкладке сетевые администраторы могут контролировать сетевые параметры принтера с подключением к IP-сети. Кроме, на этой вкладке сетевые администраторы могут настраивать прямою беспроводную связь. Если принтер напрямую подключен к компьютеру, эта вкладка недоступна.
Вкладка <b>HP Веб-службы</b>	В этом меню можно настроить и использовать различные веб-инструменты с принтером.

# Настройка параметров IP-сети

- [Введение](#)
- [Отказ от обязательств в связи с совместным использованием принтера](#)
- [Просмотр и изменение сетевых параметров](#)
- [Изменение сетевого имени принтера](#)
- [Настройка параметров TCP/IP IPv4 вручную с панели управления](#)

## Введение

Информация следующих разделов поможет настроить сетевые параметры принтера.

## Отказ от обязательств в связи с совместным использованием принтера

HP не поддерживает одноранговые сети, поскольку эта возможность является функцией операционных систем Microsoft, но не драйверов печати HP. Посетите веб-сайт Microsoft по адресу [www.microsoft.com](http://www.microsoft.com).

## Просмотр и изменение сетевых параметров

Для просмотра или изменения параметров IP-конфигурации пользуйтесь встроенным веб-сервером HP.

 **ПРИМЕЧАНИЕ.** Действия различаются в зависимости от типа панели управления.



1 Светодиодная панель управления

2 2-строчная панель управления

1. Откройте встроенный веб-сервер HP (EWS) следующим образом.

### Светодиодные панели управления

- а. Откройте программу HP Printer Assistant.
  - **Windows 10.** Из меню **Пуск** выберите **Все приложения**, нажмите **HP**, затем выберите имя принтера.
  - **Windows 8.1.** Нажмите на значок стрелки вниз в нижнем левом углу **начального** экрана, затем выберите имя принтера.

- **Windows 8.** Щелкните правой кнопкой мыши на пустом месте **начального** экрана, выберите **Все приложения** на панели приложений, затем выберите имя принтера.
  - **Windows 7, Windows Vista и Windows XP:** На рабочем столе компьютера нажмите **Пуск**, выберите **Все программы**, нажмите **HP**, откройте папку принтера и выберите имя принтера.
6. В HP Printer Assistant выберите **Печать**, затем выберите **Панель инструментов устройства HP**.

### 2-строчные панели управления

- a. На панели управления нажмите кнопку настройки . Откройте меню **Настройка сети**, выберите **Показать IP-адрес**, затем выберите **Да**. Вернитесь на главный экран для просмотра IP-адреса.
- б. Откройте веб-браузер и в адресной строке введите IP-адрес или имя хоста точно в том виде, в котором они отображаются на панели управления принтера. Нажмите клавишу **ввода** на клавиатуре компьютера. Откроется EWS.

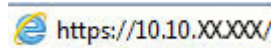

 **ПРИМЕЧАНИЕ.** Если в веб-браузере отображается сообщение о том, что доступ к веб-сайту может быть небезопасным, выберите следующий параметр, чтобы перейти на веб-сайт. Доступ к этому веб-сайту не нанесет вреда компьютеру.

2. Перейдите на вкладку **Сеть** для получения информации о сети. Измените параметры, установив необходимые значения.

## Изменение сетевого имени принтера

Чтобы изменить сетевое имя принтера для его идентификации, используйте встроенный веб-сервер HP.

 **ПРИМЕЧАНИЕ.** Действия различаются в зависимости от типа панели управления.



1 Светодиодная панель управления

2 2-строчная панель управления

1. Откройте встроенный веб-сервер HP (EWS) следующим образом.

### Светодиодные панели управления

- a. Откройте программу HP Printer Assistant.
- **Windows 10.** Из меню **Пуск** выберите **Все приложения**, нажмите **HP**, затем выберите имя принтера.
  - **Windows 8.1.** Нажмите на значок стрелки вниз в нижнем левом углу **начального** экрана, затем выберите имя принтера.

- **Windows 8.** Щелкните правой кнопкой мыши на пустом месте **начального** экрана, выберите **Все приложения** на панели приложений, затем выберите имя принтера.
  - **Windows 7, Windows Vista и Windows XP:** На рабочем столе компьютера нажмите **Пуск**, выберите **Все программы**, нажмите **HP**, откройте папку принтера и выберите имя принтера.
- б. В HP Printer Assistant выберите **Печать**, затем выберите **Панель инструментов устройства HP**.

### 2-строчные панели управления

- На панели управления нажмите кнопку настройки . Откройте меню **Настройка сети**, выберите **Показать IP-адрес**, затем выберите **Да**. Вернитесь на главный экран для просмотра IP-адреса.
- Откройте веб-браузер и в адресной строке введите IP-адрес или имя хоста точно в том виде, в котором они отображаются на панели управления принтера. Нажмите клавишу **ввода** на клавиатуре компьютера. Откроется EWS.

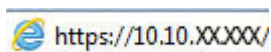

 **ПРИМЕЧАНИЕ.** Если в веб-браузере отображается сообщение о том, что доступ к веб-сайту может быть небезопасным, выберите следующий параметр, чтобы перейти на веб-сайт. Доступ к этому веб-сайту не нанесет вреда компьютеру.

- Перейдите на вкладку **Система**.
- На странице **Сведения об устройстве** имя принтера по умолчанию находится в поле **Имя устройства**. Можно изменить это имя на другое уникальное имя.

 **ПРИМЕЧАНИЕ.** Заполнение других полей на этой странице необязательно.

- Нажмите кнопку **Применить**, чтобы сохранить изменения.

## Настройка параметров TCP/IP IPv4 вручную с панели управления

Через встроенный веб-сервер (EWS) или меню панели управления введите вручную адрес IPv4, маску подсети и шлюз по умолчанию.

 **ПРИМЕЧАНИЕ.** Действия различаются в зависимости от типа панели управления.



- Светодиодная панель управления
- 2-строчная панель управления

### Светодиодные панели управления

- Откройте встроенный веб-сервер HP (EWS):
  - Откройте программу HP Printer Assistant.

- **Windows 10.** Из меню **Пуск** выберите **Все приложения**, нажмите **HP**, затем выберите имя принтера.
  - **Windows 8.1.** Нажмите на значок стрелки вниз в нижнем левом углу **начального** экрана, затем выберите имя принтера.
  - **Windows 8.** Щелкните правой кнопкой мыши на пустом месте **начального** экрана, выберите **Все приложения** на панели приложений, затем выберите имя принтера.
  - **Windows 7, Windows Vista и Windows XP:** На рабочем столе компьютера нажмите **Пуск**, выберите **Все программы**, нажмите **HP**, откройте папку принтера и выберите имя принтера.
6. В HP Printer Assistant выберите **Печать**, затем выберите **Панель инструментов устройства HP**.
2. На вкладке **Сеть** левой навигационной панели выберите **Способ конфигурации IPv4**.
  3. В раскрывающемся списке **Предпочтительный способ настройки IP-адреса** выберите **Вручную**, затем измените параметры конфигурации IPv4.
  4. Нажмите кнопку **Применить**.

## 2-строчные панели управления

1. На панели управления нажмите кнопку настройки . Откройте меню **Настройка сети**, выберите **Показать IP-адрес**, затем выберите **Да**. Вернитесь на главный экран для просмотра IP-адреса.
2. Откройте следующие меню:
  - **Сетевая установка**
  - **Способ конфигурации IPv4**
  - **Вручную**
3. Клавишами со стрелками с подтверждением кнопкой **OK** введите IP-адрес, маску подсети и шлюз по умолчанию, затем нажмите кнопку **OK**, чтобы сохранить изменения.

# Функции безопасности принтера

## Введение

Для ограничения доступа к параметрам настроек, обеспечения безопасности данных и предотвращения доступа к аппаратным компонентам, которые могут представлять ценность, принтер содержит ряд функций безопасности.

- [Задайте или измените пароль системы с помощью встроенного веб-сервера](#)

## Задайте или измените пароль системы с помощью встроенного веб-сервера

Назначение пароля администратора для доступа к принтеру и встроенному веб-серверу HP для предотвращения изменения настроек принтера неавторизованными пользователями.

 **ПРИМЕЧАНИЕ.** Действия различаются в зависимости от типа панели управления.



- |   |                                |
|---|--------------------------------|
| 1 | Светодиодная панель управления |
| 2 | 2-строчная панель управления   |

1. Откройте встроенный веб-сервер HP (EWS) следующим образом.

### Светодиодные панели управления

- а. Откройте программу HP Printer Assistant.
  - **Windows 10.** Из меню **Пуск** выберите **Все приложения**, нажмите **HP**, затем выберите имя принтера.
  - **Windows 8.1.** Нажмите на значок стрелки вниз в нижнем левом углу **начального** экрана, затем выберите имя принтера.
  - **Windows 8.** Щелкните правой кнопкой мыши на пустом месте **начального** экрана, выберите **Все приложения** на панели приложений, затем выберите имя принтера.
  - **Windows 7, Windows Vista и Windows XP:** На рабочем столе компьютера нажмите **Пуск**, выберите **Все программы**, нажмите **HP**, откройте папку принтера и выберите имя принтера.
- б. В HP Printer Assistant выберите **Печать**, затем выберите **Панель инструментов устройства HP**.

### 2-строчные панели управления:

- а. На панели управления нажмите кнопку настройки . Откройте меню **Настройка сети**, выберите **Показать IP-адрес**, затем выберите **Да**. Вернитесь на главный экран для просмотра IP-адреса.

6. Откройте веб-браузер и в адресной строке введите IP-адрес или имя хоста точно в том виде, в котором они отображаются на панели управления принтера. Нажмите клавишу **ввода** на клавиатуре компьютера. Откроется EWS.

 <https://10.10.XXXXX/>

 **ПРИМЕЧАНИЕ.** Если в веб-браузере отображается сообщение о том, что доступ к веб-сайту может быть небезопасным, выберите следующий параметр, чтобы перейти на веб-сайт. Доступ к этому веб-сайту не нанесет вреда компьютеру.

2. На левой навигационной панели, на вкладке **Система** выберите ссылку **Администрирование**.
3. В области **Безопасность устройства** введите пароль в поле **Пароль**.
4. Повторно введите пароль в поле **Подтверждение пароля**.
5. Нажмите кнопку **Применить**.

 **ПРИМЕЧАНИЕ.** Запишите пароль и храните его в надежном месте.

6. Нажмите кнопку **Применить**.

 **ПРИМЕЧАНИЕ.** Запишите пароль и храните его в надежном месте.

# Параметры энергопотребления

- [Введение](#)
- [Печать в экономичном режиме \(EconoMode\)](#)
- [Настройка режима ожидания/функции автоматического выключения](#)
- [Настройка задержки выключения и параметров принтера для потребления не более 1 Вт](#)
- [Настройка задержки выключения](#)

## Введение

В принтере есть несколько функций для экономии электроэнергии и расходных материалов.

## Печать в экономичном режиме (EconoMode)

В принтере есть режим EconoMode для печати черновых документов. В режиме EconoMode расходуется меньше тонера. Однако при использовании EconoMode может ухудшиться качество печати.

Компания HP не рекомендует постоянно использовать режим EconoMode. Если режим EconoMode используется все время, износ механических деталей печатающего картриджа может произойти до того, как будет израсходован порошок тонера. Если качество печати ухудшилось до неприемлемого, замените картридж с тонером.

---

 **ПРИМЕЧАНИЕ.** Если этот режим недоступен в драйвере печати, его можно включить с помощью встроенного веб-сервера HP.

---

1. Из окна программы выберите параметр **Печать**.
2. Выберите принтер, затем нажмите **Свойства** или **Параметры**.
3. Выберите вкладку **Бумага/качество**.
4. Щелкните **EconoMode**.

## Настройка режима ожидания/функции автоматического выключения

Установить период времени простоя до перехода принтера в режим ожидания можно через меню панели управления.

Выполните следующие действия, чтобы изменить параметры ожидания/автоматического выключения:

---

 **ПРИМЕЧАНИЕ.** Действия различаются в зависимости от типа панели управления.

---



- 
- |   |                                |
|---|--------------------------------|
| 1 | Светодиодная панель управления |
| 2 | 2-строчная панель управления   |
-



### Светодиодные панели управления:

1. Откройте встроенный веб-сервер HP (EWS).
  - а. Откройте программу HP Printer Assistant.
    - **Windows 10.** Из меню **Пуск** выберите **Все приложения**, нажмите **HP**, затем выберите имя принтера.
    - **Windows 8.1.** Нажмите на значок стрелки вниз в нижнем левом углу **начального** экрана, затем выберите имя принтера.
    - **Windows 8.** Щелкните правой кнопкой мыши на пустом месте **начального** экрана, выберите **Все приложения** на панели приложений, затем выберите имя принтера.
    - **Windows 7, Windows Vista и Windows XP:** На рабочем столе компьютера нажмите **Пуск**, выберите **Все программы**, нажмите **HP**, откройте папку принтера и выберите имя принтера.
  - б. В HP Printer Assistant выберите **Печать**, затем выберите **Панель инструментов устройства HP**.
2. Откройте вкладку **Система**, затем выберите **Параметры энергопотребления**.
3. В раскрывающемся списке **Режим ожидания/автоотключение через** выберите время задержки.
4. Нажмите кнопку **Применить**.

### 2-строчные панели управления:

1. На панели управления нажмите кнопку настройки .
2. Откройте следующие меню:
  - [Настройка системы](#)
  - [Настройки энергопотребления](#)
  - [Режим ожидания/Автоотключение через](#)
3. Нажимая кнопки со стрелками, выберите значение времени задержки ожидания и автоматического отключения, затем нажмите кнопку **OK**.

Выберите значение времени задержки для параметра "Режим ожидания/Автоотключение через".

## Настройка задержки выключения и параметров принтера для потребление не более 1 Вт

Установить период времени простоя до выключения принтера можно через меню панели управления.

---

 **ПРИМЕЧАНИЕ.** После выключения принтера энергопотребление не превышает 1 Вт.

---

Выполните следующие действия, чтобы изменить время задержки выключения:

---

 **ПРИМЕЧАНИЕ.** Действия различаются в зависимости от типа панели управления.

---



- 
- |   |                                |
|---|--------------------------------|
| 1 | Светодиодная панель управления |
| 2 | 2-строчная панель управления   |
- 

### Светодиодные панели управления:

1. Откройте встроенный веб-сервер HP (EWS).
  - a. Откройте программу HP Printer Assistant.
    - **Windows 10.** Из меню **Пуск** выберите **Все приложения**, нажмите **HP**, затем выберите имя принтера.
    - **Windows 8.1.** Нажмите на значок стрелки вниз в нижнем левом углу **начального** экрана, затем выберите имя принтера.
    - **Windows 8.** Щелкните правой кнопкой мыши на пустом месте **начального** экрана, выберите **Все приложения** на панели приложений, затем выберите имя принтера.
    - **Windows 7, Windows Vista и Windows XP:** На рабочем столе компьютера нажмите **Пуск**, выберите **Все программы**, нажмите **HP**, откройте папку принтера и выберите имя принтера.
  - б. В HP Printer Assistant выберите **Печать**, затем выберите **Панель инструментов устройства HP**.
2. Откройте вкладку **Система**, затем выберите **Параметры энергопотребления**.
3. В раскрывающемся списке **Автоотключение через** выберите время задержки.

---

 **ПРИМЕЧАНИЕ.** Значение по умолчанию: **4 часа**.

---

4. Нажмите кнопку **Применить**.

### 2-строчные панели управления:

1. На панели управления нажмите кнопку настройки .
2. Откройте следующие меню:
  - [Настройка системы](#)
  - [Настройки энергопотребления](#)
  - [Выключение после](#)
3. Задайте время задержки выключения.

---

 **ПРИМЕЧАНИЕ.** Значение по умолчанию: **4 часа**.

---

## Настройка задержки выключения

В меню панели управления можно выбрать, требуется ли задержка перед выключением принтера после нажатия кнопки питания.

Выполните следующие действия, чтобы изменить параметр "Задержка выключения":

 **ПРИМЕЧАНИЕ.** Действия различаются в зависимости от типа панели управления.



1 Светодиодная панель управления

2 2-строчная панель управления

### Светодиодные панели управления:

1. Откройте встроенный веб-сервер HP (EWS).
  - a. Откройте программу HP Printer Assistant.
    - **Windows 10.** Из меню **Пуск** выберите **Все приложения**, нажмите **HP**, затем выберите имя принтера.
    - **Windows 8.1.** Нажмите на значок стрелки вниз в нижнем левом углу **начального** экрана, затем выберите имя принтера.
    - **Windows 8.** Щелкните правой кнопкой мыши на пустом месте **начального** экрана, выберите **Все приложения** на панели приложений, затем выберите имя принтера.
    - **Windows 7, Windows Vista и Windows XP:** На рабочем столе компьютера нажмите **Пуск**, выберите **Все программы**, нажмите **HP**, откройте папку принтера и выберите имя принтера.
  - б. В HP Printer Assistant выберите **Печать**, затем выберите **Панель инструментов устройства HP**.
2. Откройте вкладку **Система**, затем выберите **Параметры энергопотребления**.
3. Выберите или отмените выбор для **Задержка при наличии активных портов**.

 **ПРИМЕЧАНИЕ.** При выборе этого параметра принтер не будет выключен, пока активны какие-либо порты. Активное сетевое подключение или соединения факса будут препятствовать выключению принтера.

### 2-строчные панели управления:

1. На панели управления нажмите кнопку настройки .
2. Откройте следующие меню:

- [Настройка системы](#)
- [Настройки энергопотребления](#)
- [Задержка выключения](#)

3. Выберите один из следующих вариантов задержки:

- [Без задержки](#): Принтер выключается после простоя, продолжительность которого определяется параметром "Выключение после".
- [При наличии активных портов](#): При выборе этого параметра принтер не будет выключен, пока активны какие-либо порты. Активное сетевое подключение или соединения факса будут препятствовать выключению принтера.

## HP Web Jetadmin

HP Web Jetadmin – это передовой инструмент, отмеченный наградами, который позволяет эффективно управлять целым парком подключенных к сети устройств HP, таких как принтеры, многофункциональные принтеры и устройства цифровой отправки. Это единое решение, предназначенное для удаленной установки, контроля, технического обслуживания, устранения неполадок и обеспечения безопасности в среде печати, формирования и обработки изображений. HP Web Jetadmin значительно повышает производительность бизнес-процессов: позволяет сэкономить рабочее время, эффективно управлять расходами и сохранять вложенные в оборудование средства.

Периодически выпускаются обновления HP Web Jetadmin, обеспечивающие поддержку определенных функций устройства. Перейдите по адресу [www.hp.com/go/webjetadmin](http://www.hp.com/go/webjetadmin) для получения дополнительных сведений.

## Обновление микропрограммы

HP предоставляет периодические обновления принтера, новые приложения веб-служб и новые функции к существующим приложениям веб-служб. Выполните следующие действия, чтобы обновить микропрограмму отдельного принтера. При обновлении микропрограммы веб-службы обновляются автоматически.

Есть два способа обновления микропрограммы на этом принтере. Для обновления микропрограммы принтера используйте только один из указанных способов.

### Способ 1. Обновление микропрограммы с панели управления (только 2-строчные панели управления)

Используйте эти шаги для загрузки микропрограммы с панели управления (только для подключенных к сети принтеров) и/или установите принтер в режим автоматической загрузки будущих обновлений микропрограммы. Для принтеров, подключенных по USB, перейдите ко второму способу:

1. Убедитесь в том, что принтер подключен к проводной (Ethernet) или беспроводной сети с активным интернет-соединением.

---

 **ПРИМЕЧАНИЕ.** Принтер должен быть подключен к интернету для выполнения обновления микропрограммы по сетевому соединению.

---

2. На панели управления нажмите кнопку настройки .
3. Откройте меню **Обслуживание**, затем откройте меню **Обновление LaserJet**.

---

 **ПРИМЕЧАНИЕ.** Если в списке нет варианта **Обновление LaserJet**, используйте второй способ.

---

4. Выберите **Проверить наличие обновления сейчас**, чтобы проверить наличие обновлений.

---

 **ПРИМЕЧАНИЕ.** Принтер автоматически выполняет проверку обновления и, в случае обнаружения новой версии, автоматически начинается процесс обновления.

---

5. Установите принтер в режим автоматического обновления микропрограммы, когда обновления становятся доступными.

На панели управления нажмите кнопку настройки .

Откройте меню **Обслуживание**, откройте меню **Обновление LaserJet** и выберите **Настройка обновлений**.

Задайте для параметра **Разрешить обновление** значение **ДА**, а для параметра **Проверять автоматически** — значение **ВКЛ**.

### Способ 2. Обновление микропрограммы с помощью утилиты обновления микропрограммы

С помощью данных действий вручную загрузите и установите утилиту обновления микропрограммы с сайта HP.com.

---

 **ПРИМЕЧАНИЕ.** Данный способ является единственным доступным вариантом обновления микропрограммы для принтеров, подключенных к компьютеру через кабель USB. Кроме того, он подходит для принтеров, подключенных к сети.

---

 **ПРИМЕЧАНИЕ.** Чтобы использовать этот способ, должен быть установлен драйвер печати.

---

1. Перейдите на сайт [www.hp.com/support](http://www.hp.com/support), выберите язык для своей страны/региона, перейдите по ссылке **Загрузка программного обеспечения и драйверов**, введите в поле поиска название принтера и нажмите клавишу **ввода**, затем выберите принтер из списка результатов поиска.
2. Выберите операционную систему.
3. В разделе **Микропрограмма** найдите **Утилиту обновления микропрограммы**.
4. Щелкните **Загрузить**, щелкните **Запустить**, а затем снова щелкните **Запустить**.
5. При запуске утилиты выберите принтер из раскрывающегося перечня, и затем выберите **Переслать микропрограмму**.



---

**ПРИМЕЧАНИЕ.** Чтобы распечатать страницу конфигурации и проверить версию установленной микропрограммы перед процессом обновления или после него, щелкните **Печать стр. конфигурации**.

6. Следуйте указаниям на экране для завершения установки, а затем щелкните кнопку **Выход**, чтобы закрыть утилиту.





---

## 9 Решение проблем

- [Поддержка клиентов](#)
- [Пояснение состояний световых индикаторов на панели управления \(только модели со светодиодной панелью управления\)](#)
- [Восстановление заводских настроек по умолчанию](#)
- [На панели управления принтера или в EWS отображается сообщение об ошибке "Низкий уровень тонера в картридже" или "Очень низкий уровень тонера в картридже"](#)
- [Принтер не захватывает или пропускает захват бумаги](#)
- [Устранение замятий бумаги](#)
- [Улучшение качества печати](#)
- [Устранение проблем качества печати](#)
- [Улучшение качества копирования и сканирования](#)
- [Улучшение качества факсимильных изображений](#)
- [Решение проблем проводной сети](#)
- [Решение проблем беспроводной сети \(только для беспроводных моделей\)](#)
- [Устранение неполадок факса](#)

Для получения дополнительной информации см.:

Следующая информация является верной на момент публикации. Дополнительные сведения см. в разделе [www.hp.com/support/ljm178MFP](http://www.hp.com/support/ljm178MFP).

В полной справке от HP для этого принтера представлена следующая информация:

- Установка и настройка
- Обучение и использование
- Решение проблем
- Загрузка обновлений ПО и микропрограммы
- Участие в форумах технической поддержки
- Поиск информации по гарантии и нормативной информации

## Поддержка клиентов

Поддержка по телефону в вашей стране/регионе	Номера телефона для разных стран/регионов доступны на листовке в коробке с продуктом, а также по адресу <a href="http://support.hp.com">support.hp.com</a> .
Подготовьте имя принтера, серийный номер, информацию о дате покупки и описание проблемы	
Круглосуточная интернет-поддержка, загрузка программных утилит и драйверов	<a href="http://www.hp.com/support/ljM178MFP">www.hp.com/support/ljM178MFP</a>
Заказ дополнительных договоров на обслуживание от HP	<a href="http://www.hp.com/go/carepack">www.hp.com/go/carepack</a>
Зарегистрируйте принтер	<a href="http://www.register.hp.com">www.register.hp.com</a>

## Пояснение состояний световых индикаторов на панели управления (только модели со светодиодной панелью управления)

Если на принтере требуется подтверждение пользователя, на светодиодной панели управления поочередно отображается **Go (перейти)** и двузначный код состояния. Если на принтере требуется действие пользователя, на светодиодной панели управления поочередно отображается **Er (ошибка)** и двузначный код ошибки. По приведенной ниже таблице можно найти определение проблем, связанных с принтером.

Таблица 9-1 Описание индикатора состояния



	Символ "индикатор отключен"
	Символ "индикатор горит постоянно"
	Символ "индикатор мигает"

Таблица 9-2 Схемы индикаторов панели управления











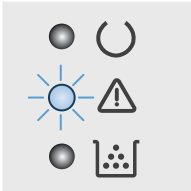



Состояние индикатора	Код ошибки	Состояние у принтера	Действие
	Go/01	Принтер работает в режиме ручной подачи.	Загрузите во входной лоток бумагу надлежащего типа и размера. Нажмите кнопку "Начать ч/б копирование"  для продолжения.
	Go/02	Принтер выполняет задание двусторонней печати с ручной подачей.	Для печати вторых сторон загрузите страницы во входной лоток. Нажмите кнопку "Начать ч/б копирование"  для продолжения.
	Go/03	Задание печати отличается от параметров пользователя.	Загрузите обычную бумагу или нажмите кнопку запуска ч/б копирования  , чтобы продолжить с бумагой, загруженной в данный момент.
	Er/01	Подносящий лоток пуст.	Загрузите носитель в лоток.
	Er/02	Открыта дверца.	Убедитесь, что верхняя крышка полностью закрыта.
	Er/03	Принтеру не удалось выполнить захват листа бумаги для печати.	Нажмите кнопку запуска ч/б копирования  , чтобы продолжить.
	Er/04	Замятие бумаги во входном лотке.	Устраните замятие.
	Er/05	Произошло замятие бумаги в области картриджей с тонером.	Устраните замятие.
	Er/06	Произошло замятие бумаги в области приемного лотка.	Устраните замятие.
	Er/25	Формат загруженной бумаги не соответствует формату, необходимому для выполнения задания.	Замените бумагу или нажмите кнопку запуска ч/б копирования  , чтобы продолжить работу с загруженным форматом бумаги.

Таблица 9-2 Схемы индикаторов панели управления (продолжение)

Состояние индикатора	Код ошибки	Состояние у принтера	Действие
	Er/26	Общая ошибка механизма печати.	Нажмите кнопку запуска ч/б копирования  , чтобы продолжить.  Если ошибка повторится, выключите принтер. Подождите 30 секунд, затем включите принтер.
	Er/81	Загружено неверное микропрограммное обеспечение.	Нажмите кнопку запуска ч/б копирования  , чтобы продолжить. Загрузите соответствующую микропрограмму.
	Er/82	В принтере сигнатура неверного кода.	Нажмите кнопку запуска ч/б копирования  , чтобы принять сигнатуру, или нажмите "Отмена"  , чтобы остановить обновление.
	Er/83	Принтер отменил обновление сигнатуры неверного кода.	Нажмите кнопку запуска ч/б копирования  , чтобы продолжить.
	Er/90	Ошибка механизма печати.	Нажмите кнопку запуска ч/б копирования  , чтобы продолжить.  Если ошибка повторяется, обратитесь в службу поддержки клиентов HP.
	Er/91	Ошибка кабеля сканера.	Нажмите кнопку запуска ч/б копирования  , чтобы продолжить.  Если ошибка повторяется, обратитесь в службу поддержки клиентов HP.
	Er/92	Ошибка кабеля панели управления принтера.	Нажмите кнопку запуска ч/б копирования  , чтобы продолжить.  Если ошибка повторяется, обратитесь в службу поддержки клиентов HP.
Индикатор "Внимание" мигает, а индикатор тонера горит.	Er/08	Картридж с тонером на исходе.	Замените картридж с тонером.
	Er/10	Низкий уровень у нескольких расходных материалов.	Замените расходные материалы.





Таблица 9-2 Схемы индикаторов панели управления (продолжение)

Состояние индикатора	Код ошибки	Состояние у принтера	Действие
<p>Индикаторы "Внимание" и тонера мигают.</p> 	Er/07	Тонер-картридж отсутствует или установлен неправильно.	Установите и переустановите тонер-картридж.
	Er/11	Картридж с тонером несовместим с принтером, возможно, из-за отсутствия или повреждения микросхемы памяти.	Замените картридж с тонером.
	Er/13	Несколько расходных материалов несовместимы с принтером, возможно, из-за отсутствия или повреждения микросхемы памяти.	Замените расходные материалы.
	Er/14	Картридж с тонером защищен на другом принтере.	Замените картридж с тонером.
	Er/16	Несколько расходных материалов защищены на другом принтере.	Замените расходные материалы.
	Er/17	Установлен неодобренный картридж с тонером.	Замените картридж с тонером.
	Er/19	Установлены неодобренные расходные материалы.	Замените расходные материалы.
	Er/20	Ошибка датчика картриджа.	Замените картридж с тонером.
<p>Индикаторы "Внимание" и готовности горят.</p> 	Er/30	В принтере возникла критическая ошибка, которую не может быть устранена автоматически.	<ol style="list-style-type: none"> <li>1. Выключите питание принтера или отсоедините шнур питания от принтера.</li> <li>2. Подождите 30 секунд, затем включите принтер или снова подсоедините к нему шнур питания.</li> <li>3. Дождитесь инициализации принтера.</li> </ol> <p>Если ошибка повторяется, обратитесь в службу поддержка клиентов HP.</p>
	Er/49		
	Er/50		
	Er/51		
	Er/52		
	Er/53		
	Er/54		
	Er/55		
	Er/56		
	Er/57		
	Er/58		
Er/59			
Er/60			
Er/79			

## Восстановление заводских настроек по умолчанию

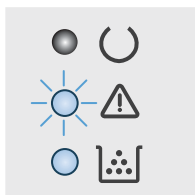
Восстановление значений по умолчанию вернет все параметры принтера и сети к заводским настройкам. Сброс счетчика страниц или формата лотка не производится. Чтобы восстановить параметры принтера по умолчанию, выполните следующие действия.

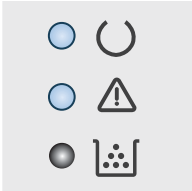
**⚠ ПРЕДУПРЕЖДЕНИЕ.** Восстановление заводских параметров по умолчанию приводит к возврату всех настроек к заводским значениям и удалению страниц из памяти устройства.

**📝 ПРИМЕЧАНИЕ.** Действия различаются в зависимости от типа панели управления.



- |   |                                |
|---|--------------------------------|
| 1 | Светодиодная панель управления |
| 2 | 2-строчная панель управления   |

### Светодиодные панели управления:

- Откройте встроенный веб-сервер HP (EWS).
  - Откройте программу HP Printer Assistant.
    - Windows 10.** Из меню **Пуск** выберите **Все приложения**, нажмите **HP**, затем выберите имя принтера.
    - Windows 8.1.** Нажмите на значок стрелки вниз в нижнем левом углу **начального** экрана, затем выберите имя принтера.
    - Windows 8.** Щелкните правой кнопкой мыши на пустом месте **начального** экрана, выберите **Все приложения** на панели приложений, затем выберите имя принтера.
    - Windows 7, Windows Vista и Windows XP:** На рабочем столе компьютера нажмите **Пуск**, выберите **Все программы**, нажмите **HP**, откройте папку принтера и выберите имя принтера.
  - В HP Printer Assistant выберите **Печать**, затем выберите **Панель инструментов устройства HP**.
- Откройте вкладку **Система**, затем выберите страницу **Сохранить и восстановить**.
- Выберите **Восстановить параметры по умолчанию**.

Принтер будет автоматически перезагружен.

### 2-строчные панели управления:

- На панели управления нажмите кнопку настройки .
- Откройте меню **Обслуживание**.
- Выберите **Восстановить параметры по умолчанию**.

Принтер будет автоматически перезагружен.

## На панели управления принтера или в EWS отображается сообщение об ошибке "Низкий уровень тонера в картридже" или "Очень низкий уровень тонера в картридже"

**Низкий уровень ресурса картриджа:** На принтере появляется сообщение о низком уровне ресурса картриджа. Оставшийся срок службы картриджа может быть различным. Подготовьте расходные материалы для замены, когда качество печати станет неприемлемым. Картридж не требуется заменять прямо сейчас.

**Картридж на исходе:** На принтере появляется сообщение о низком уровне ресурса картриджа. Оставшийся срок службы картриджа может быть различным. Подготовьте расходные материалы для замены, когда качество печати станет неприемлемым. Картридж нужно заменить тогда, когда качество печати перестанет быть приемлемым.

Срок действия гарантии HP Premium Protection прекращается после появления сообщения об окончании срока действия гарантии HP Premium Protection на данный расходный материал на странице расходного материала или в EWS.

### Изменение настроек "Очень низкий уровень"

Можно изменить поведение принтера при достижении очень низкого уровня ресурса расходных материалов. Эти настройки не придется переустанавливать при установке нового картриджа.

 **ПРИМЕЧАНИЕ.** Действия различаются в зависимости от типа панели управления.



1 Светодиодная панель управления

2 2-строчная панель управления

#### Светодиодные панели управления:

1. Откройте встроенный веб-сервер HP (EWS).
  - а. Откройте программу HP Printer Assistant.
    - **Windows 10.** Из меню **Пуск** выберите **Все приложения**, нажмите **HP**, затем выберите имя принтера.
    - **Windows 8.1.** Нажмите на значок стрелки вниз в нижнем левом углу **начального** экрана, затем выберите имя принтера.

- **Windows 8.** Щелкните правой кнопкой мыши на пустом месте **начального** экрана, выберите **Все приложения** на панели приложений, затем выберите имя принтера.
  - **Windows 7, Windows Vista и Windows XP:** На рабочем столе компьютера нажмите **Пуск**, выберите **Все программы**, нажмите **HP**, откройте папку принтера и выберите имя принтера.
- б. В HP Printer Assistant выберите **Печать**, затем выберите **Панель инструментов устройства HP**.
2. Откройте вкладку **Система**, затем выберите **Параметры расходных материалов**.
3. Выберите один из следующих вариантов из раскрывающегося списка **Параметры при очень низком уровне (черный картридж)**: или **Настройка очень низкого уровня (цветные картриджи)**:
- Выберите **Продолжить**, чтобы настроить принтер на вывод сообщения об очень низком уровне ресурса картриджа с сохранением возможности печати.
  - Выберите **Стоп**, чтобы настроить принтер на остановку печати до замены картриджа.
  - Выберите **Запрос**, чтобы настроить принтер на остановку печати и вывод запроса о замене картриджа.

### 2-строчные панели управления:

1. На панели управления нажмите кнопку настройки .
2. Откройте следующие меню:
  - **Настройка системы**
  - **Параметры расходного материала**
  - **Черный картридж** или **Цветные картриджи**
  - **Параметры "при очень низком уровне"**
3. Выберите одно из следующих действий.
  - Выберите **Продолжить**, чтобы настроить принтер на вывод сообщения об очень низком уровне ресурса картриджа с сохранением возможности печати.
  - Выберите **Стоп**, чтобы настроить принтер на остановку печати до замены картриджа.
  - Выберите **Запрос**, чтобы настроить принтер на остановку печати и вывод запроса о замене картриджа. Вы сможете подтвердить запрос и продолжить печать. Этот параметр можно настроить таким образом, что напоминание отобразится через 100, 200, 300 или 400 страниц либо больше не будет отображаться. Параметр служит только для удобства пользователя и не означает, что у оставшихся страниц будет приемлемое качество печати.

### Для принтеров с модулем факса

Если на принтере выбран параметр **Стоп** или **Запрос на продолжение**, факсы могут не распечататься после возобновления печати. Это произойдет, если факсы, поступившие во время ожидания, не сохранились в принтере из-за переполнения памяти.

Если выбрать параметр **Продолжить** для цветного и черного картриджей, печать факсов не будет прерываться при достижении очень низкого уровня ресурса картриджа, но это может негативно отразиться на ее качестве.



## Заказ расходных материалов

---

Заказ расходных материалов и бумаги	<a href="http://www.hp.com/go/suresupply">www.hp.com/go/suresupply</a>
Заказ через сервисный центр или службу поддержки	Обратитесь в уполномоченный сервисный центр или службу поддержки HP.
Заказ при помощи встроенного веб-сервера HP (EWS)	Для доступа в адресной строке поддерживаемого веб-браузера, установленного на используемом компьютере, введите IP-адрес устройства или имя хоста. Встроенный веб-сервер (EWS) содержит ссылку на сайт HP SureSupply, который представляет возможности приобретения оригинальных расходных материалов HP.

---

# Принтер не захватывает или пропускает захват бумаги

## Введение

Приведенные далее решения помогут устранить проблему, при которой принтером не захватывается бумага из лотка или захватывается несколько листов бумаги сразу. К замятию бумаги может привести любая из следующих ситуаций.

- [Устройство не захватывает бумагу](#)
- [Устройство захватывает больше одного листа бумаги.](#)
- [Устройство подачи заминает, перекашивает бумагу или подает несколько листов сразу.](#)

## Устройство не захватывает бумагу

Если устройство не захватывает бумагу из лотка, попробуйте справиться с этой проблемой следующим образом.

1. Откройте устройство и извлеките замятую бумагу из тракта прохождения.
2. Загрузите в лоток бумагу подходящего формата для текущего задания печати.
3. Убедитесь, что на панели управления устройство установлен правильный тип и формат бумаги
4. Проверьте, чтобы направляющие для бумаги были правильно отрегулированы по размеру носителя. Отрегулируйте направляющие, установив в соответствующие углубления лотка.
5. Проверьте панель управления устройства и убедитесь в том, что устройство находится в состоянии ожидания для подтверждения запроса на ручную подачу носителя. Загрузите бумагу и продолжайте работу.
6. Возможно, что загрязнены ролики над лотком Протрите стекло неволокнистой тканью, смоченной теплой водой.

## Устройство захватывает больше одного листа бумаги.

Если устройство захватывает больше одного листа бумаги из лотка, попробуйте справиться с этой проблемой следующим образом.

1. Извлеките стопку бумаги из лотка, согните, разверните ее на 180 градусов, и переверните. *Не пролистывайте пачку бумаги.* Положите стопку бумаги обратно в лоток.
2. Используйте только ту бумагу, которая соответствует требованиям HP к бумаге для данного устройства.
3. Используйте бумагу без складок, повреждений или сгибов. При необходимости воспользуйтесь бумагой из другой пачки.
4. Убедитесь, что лоток не переполнен. Если лоток переполнен, извлеките стопку бумаги из лотка, выровняйте стопку и положите часть бумаги обратно в лоток.
5. Проверьте, чтобы направляющие для бумаги были правильно отрегулированы по размеру носителя. Отрегулируйте направляющие, установив в соответствующие углубления лотка.
6. Убедитесь, что условия среды соответствуют рекомендуемым условиям эксплуатации.

## Устройство подачи заминает, перекашивает бумагу или подает несколько листов сразу.

 **ПРИМЕЧАНИЕ.** Данная информация относится только к МФУ.

- Убедитесь, что на документе нет посторонних предметов, например скрепок или самоклеящихся этикеток.
- Убедитесь, что ролики находятся на месте, крышки роликов и устройства подачи документов закрыты.
- Убедитесь, что крышка устройства подачи закрыта.
- Возможно, страницы неправильно расположены в устройстве подачи. Выровняйте страницы и отрегулируйте направляющие так, чтобы стопка располагалась по центру.
- Для обеспечения правильной работы направляющие должны прилегать к обеим сторонам стопки страниц. Убедитесь, что стопка бумаги расположена прямо, а направляющие прилегают к ней.
- Возможно, количество страниц в устройстве подачи документов или выходном лотке превышает максимально допустимое. Убедитесь, что стопка в подающем лотке ниже направляющих, и удалите страницы из выходного лотка.
- Убедитесь, что в тракте подачи бумаги нет кусочков бумаги, скрепок, зажимов или других посторонних предметов.
- Очистите подающие ролики и подающую пластину устройства подачи документов. Воспользуйтесь сжатым воздухом или неволокнистой тканью, смоченной теплой водой. Если это не помогло, замените ролики.
- На главном экране панели управления принтера выполните прокрутку до кнопки [Расходные материалы](#) и нажмите ее. Проверьте статус набора устройства подачи документов и замените его при необходимости.

# Устранение замятий бумаги

## Введение

Следующая информация содержит инструкции по устранению замятий бумаги в устройстве.

- [Места замятия бумаги](#)
- [Замятие бумаги случается часто или периодически?](#)
- [Устранение замятий в устройстве подачи документов \(только модели fw\)](#)
- [Устранение замятий бумаги в лотке 1](#)
- [Устранение замятий со стороны задней дверцы и в области термоэлемента](#)
- [Устранение замятий бумаги в выходном лотке](#)

## Места замятия бумаги

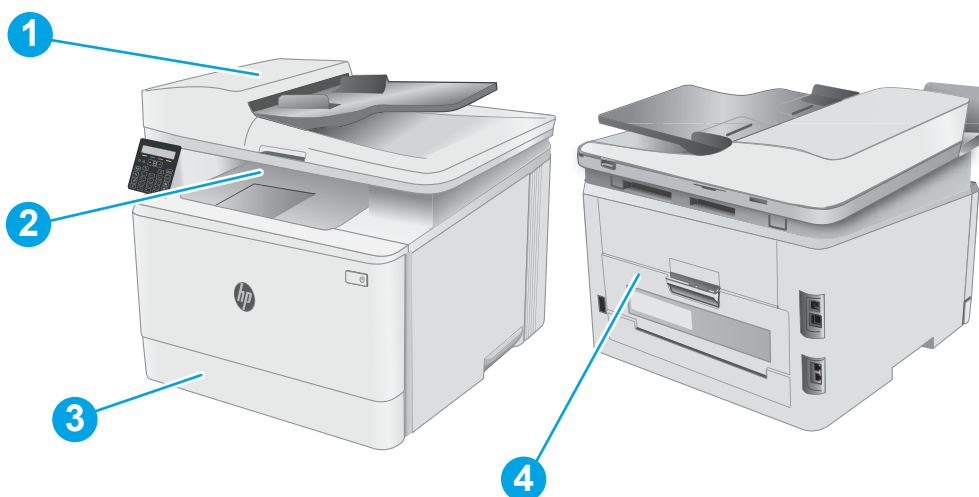

1	Устройство подачи документов (только модели fw)
2	Выходной лоток
3	Лоток 1
4	Область задней дверцы и термоэлемента

## Замятие бумаги случается часто или периодически?

Выполните следующие действия для устранения неполадок, связанных с частым замятием бумаги. Если первый шаг не привел к устранению неполадки, переходите к следующему шагу до тех пор, пока проблема не будет устранена.



**ПРИМЕЧАНИЕ.** Действия различаются в зависимости от типа панели управления.



- |   |                                |
|---|--------------------------------|
| 1 | Светодиодная панель управления |
| 2 | 2-строчная панель управления   |

1. Если бумага застряла в принтере, извлеките ее и распечатайте страницу конфигурации для проверки принтера.
2. Убедитесь, что на панели управления принтера лоток сконфигурирован правильно для данного типа и формата бумаги. Отрегулируйте параметры бумаги при необходимости.

#### Светодиодные панели управления:

- a. Откройте встроенный веб-сервер HP (EWS):
  - i. Откройте программу HP Printer Assistant.
    - **Windows 10.** Из меню **Пуск** выберите **Все приложения**, нажмите **HP**, затем выберите имя принтера.
    - **Windows 8.1.** Нажмите на значок стрелки вниз в нижнем левом углу **начального** экрана, затем выберите имя принтера.
    - **Windows 8.** Щелкните правой кнопкой мыши на пустом месте **начального** экрана, выберите **Все приложения** на панели приложений, затем выберите имя принтера.
    - **Windows 7, Windows Vista и Windows XP:** На рабочем столе компьютера нажмите **Пуск**, выберите **Все программы**, нажмите **HP**, откройте папку принтера и выберите имя принтера. Откроется окно HP Printer Assistant.
  - ii. В HP Printer Assistant выберите **Печать**, затем выберите **Панель инструментов устройства HP**.
- б. Откройте вкладку **Система**, затем выберите страницу **Настройка параметров бумаги**.
- в. Выберите лоток из списка.
- г. Выберите **Тип бумаги по умолчанию**, затем – тип бумаги во входном лотке.
- д. Выберите **Формат бумаги по умолчанию**, затем – формат бумаги во входном лотке.
- е. Для сохранения изменений нажмите кнопку **ОК**.

#### 2-строчные панели управления:

- a. На панели управления нажмите кнопку настройки .
- б. Откройте следующие меню:

- [Настройка системы](#)
  - [Настройка бумаги](#)
- в. Выберите лоток из списка.
- г. Выберите [Тип бумаги по умолчанию](#), затем – тип бумаги во входном лотке.
- д. Выберите [Формат бумаги по умолчанию](#), затем – формат бумаги во входном лотке.
3. Выключите принтер, подождите 30 секунд, а затем снова включите его.
4. Распечатайте страницу очистки, чтобы удалить излишки тонера внутри принтера.



#### Светодиодные панели управления:

- а. Откройте программу HP Printer Assistant.
- **Windows 10.** Из меню **Пуск** выберите **Все приложения**, нажмите **HP**, затем выберите имя принтера.
  - **Windows 8.1.** Нажмите на значок стрелки вниз в нижнем левом углу **начального** экрана, затем выберите имя принтера.
  - **Windows 8.** Щелкните правой кнопкой мыши на пустом месте **начального** экрана, выберите **Все приложения** на панели приложений, затем выберите имя принтера.
  - **Windows 7, Windows Vista и Windows XP:** На рабочем столе компьютера нажмите **Пуск**, выберите **Все программы**, нажмите **HP**, откройте папку принтера и выберите имя принтера.
- б. В HP Printer Assistant выберите **Печать**, затем выберите **Панель инструментов устройства HP**.
- в. На вкладке **Система** выберите **Сервис**.
- г. В разделе **Режим очистки** нажмите кнопку **Пуск**, чтобы начать очистку.

#### 2-строчные панели управления:

- а. На панели управления нажмите кнопку настройки .
- б. Откройте меню [Обслуживание](#).
- в. Выберите [Страница очистки](#).
- г. После появления соответствующего сообщения загрузите чистую бумагу формата Letter или A4. Дождитесь завершения процесса. Извлеките напечатанную страницу.
5. Чтобы проверить принтер, напечатайте страницу конфигурации.

#### Светодиодные панели управления:

- ▲ Нажмите и удерживайте кнопку запуска цветного копирования , пока не начнет мигать индикатор готовности , затем отпустите кнопку.

### 2-строчные панели управления:

- а. На панели управления нажмите кнопку настройки .
- б. Откройте меню [Отчеты](#).
- в. Выберите [Отчет о конфигурации](#).

Если ни одно из этих действий не помогло устранить проблему, возможно, требуется сервисное обслуживание принтера. Обратитесь в службу технической поддержки HP.

## Устранение замятий в устройстве подачи документов (только модели fw)

Чтобы проверить наличие бумаги во всех возможных местах замятий, относящихся к устройству подачи документов, выполните следующую процедуру. При возникновении замятия на панели управления может отображаться сообщение, помогающие устранить замятие.

1. Откройте крышку устройства подачи документов.

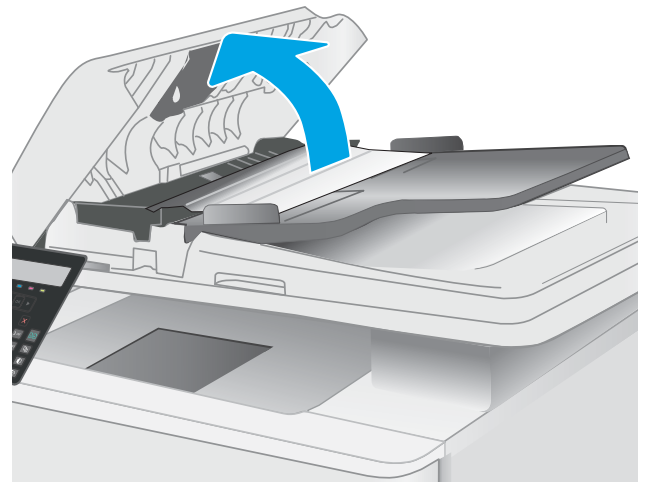

2. Извлеките всю замятую бумагу.

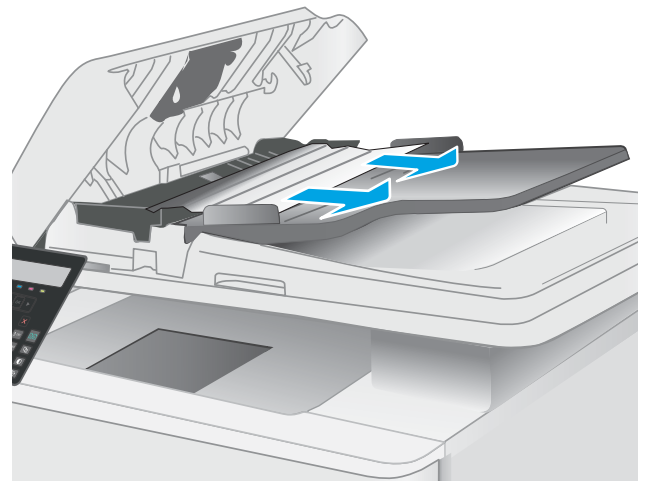

3. Закройте крышку сканера.

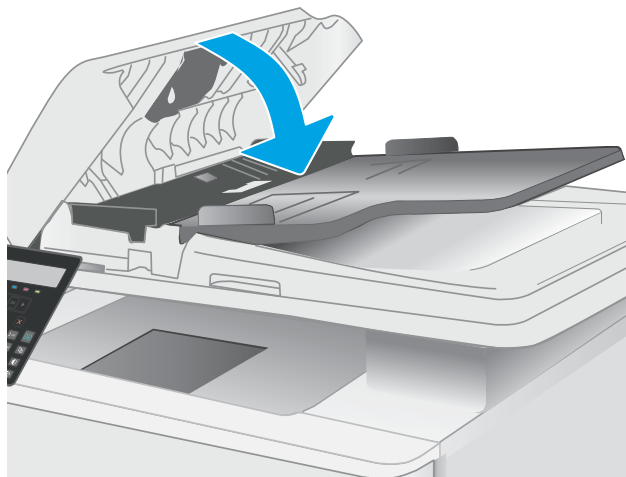

4. Поднимите подающий лоток устройства подачи документов для обеспечения лучшего доступа к выходному лотку, а затем извлеките замятую бумагу из выходной области.





5. Откройте крышку сканера. Если замятие бумаги произошло за белой пластиковой подкладкой, осторожно уберите ее.



6. Опустите крышку сканера.



---

 **ПРИМЕЧАНИЕ.** Во избежание замятий убедитесь, что направляющие входного лотка устройства подачи документов плотно прижаты к документу. Извлеките скрепки и скобки с исходных документов.

 **ПРИМЕЧАНИЕ.** Исходные документы, напечатанные на плотной или глянцевой бумаге, застревают и заминаются чаще, чем оригиналы на обычной бумаге.

---

## Устранение замятий бумаги в лотке 1

Для устранения замятий в лотке 1 выполните следующую процедуру. При возникновении замятия на ЖК-панели управления мигает индикатор привлечения внимания , также на 2-строчной панели управления может отображаться сообщение с инструкциями по устранению замятия.

1. Полностью выдвиньте лоток из принтера.



2. Удалите замятые или поврежденные листы бумаги.

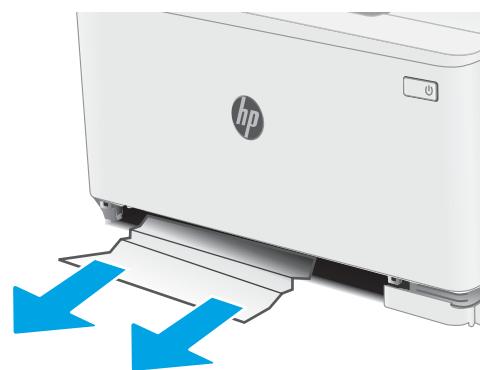

3. Установите на место и закройте лоток 1.

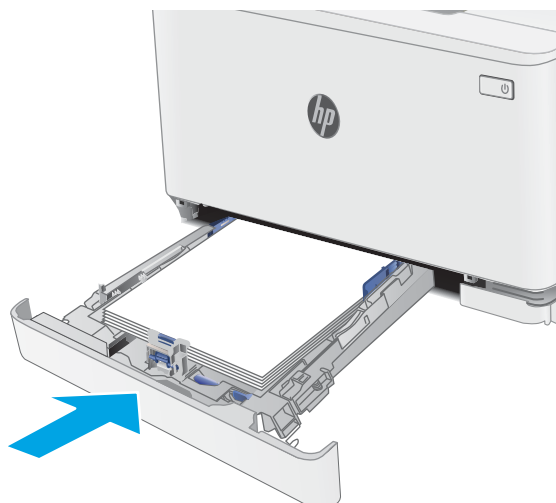

## Устранение замятий со стороны задней дверцы и в области термоэлемента

Для устранения замятий со стороны задней дверцы и в области термоэлемента выполните следующую процедуру. При возникновении замятия на ЖК-панели управления мигает индикатор привлечения внимания , также на 2-строчной панели управления может отображаться сообщение с инструкциями по устранению замятия.



**ОСТОРОЖНО!** При работе принтера термоблок может сильно нагреваться. Перед выполнением каких-либо действий с термоблоком дождитесь, пока он охладится.

1. Откройте заднюю дверцу.

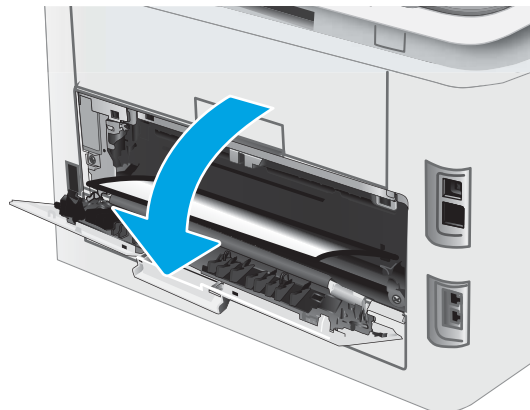

2. Осторожно вытяните замятую бумагу из роликов в области задней дверцы.



**ОСТОРОЖНО!** При работе принтера термоблок может сильно нагреваться. Перед выполнением каких-либо действий с термоблоком дождитесь, пока он охладится.

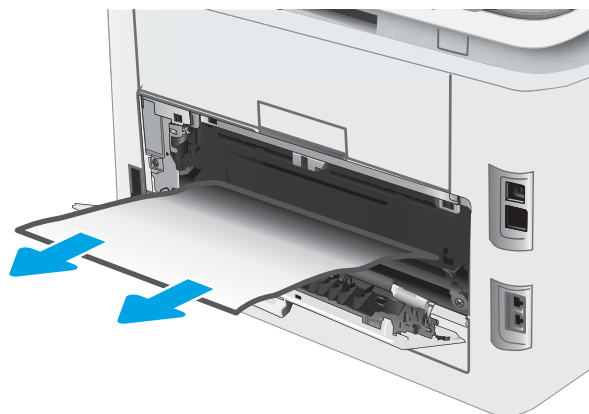

3. Закройте заднюю дверцу.

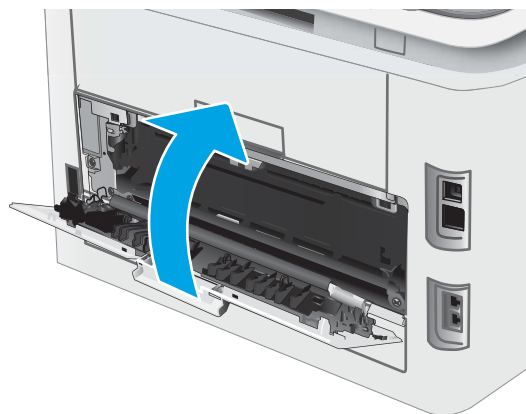

## Устранение замятий бумаги в выходном лотке

Чтобы проверить наличие бумаги во всех возможных местах замятий в области выходного лотка, выполните следующую процедуру. При возникновении замятия на ЖК-панели управления мигает индикатор привлечения внимания , также на 2-строчной панели управления может отображаться сообщение с инструкциями по устранению замятия.



**ОСТОРОЖНО!** При работе принтера термоблок может сильно нагреваться. Перед выполнением каких-либо действий с термоблоком дождитесь, пока он охладится.

1. Откройте заднюю дверцу.

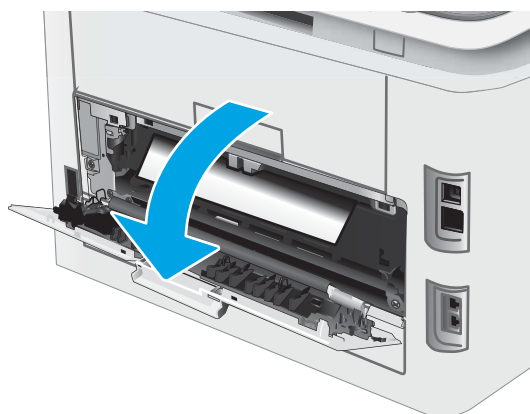

2. Если бумага видна в выходном приемнике, возьмитесь за передний край и извлеките ее. Извлеките бумагу, потянув ее обеими руками во избежание разрыва.



3. Осторожно вытяните замятую бумагу из роликов в области задней дверцы.



**ОСТОРОЖНО!** При работе принтера термоблок может сильно нагреваться. Перед выполнением каких-либо действий с термоблоком дождитесь, пока он охладится.

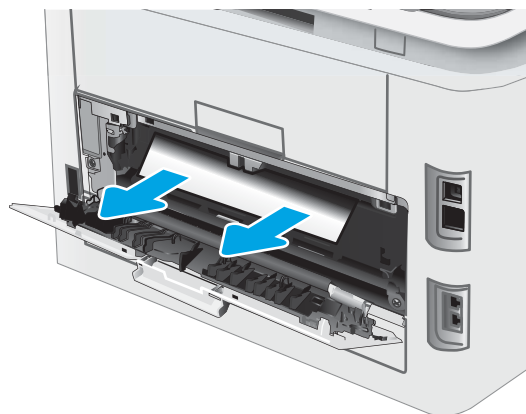

4. Закройте заднюю дверцу.

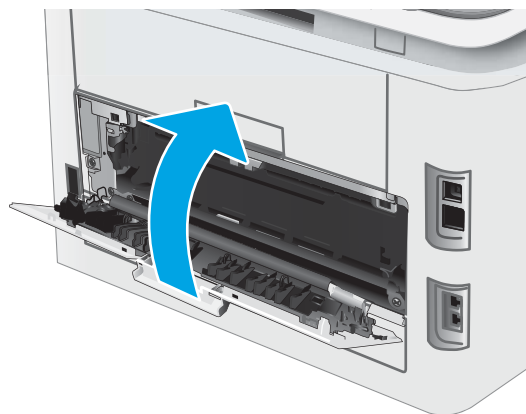

## Улучшение качества печати

- [Введение](#)
- [Обновление микропрограммного обеспечения принтера](#)
- [Печать из другой программы](#)
- [Проверка параметра типа бумаги для задания печати](#)
- [Проверка статуса картриджа с тонером](#)
- [Печать страницы очистки](#)
- [Визуально проверьте тонер-картридж или картриджи](#)
- [Проверка бумаги и условий печати](#)
- [Попробуйте другой драйвер печати](#)
- [Проверка параметров режима EconoMode](#)
- [Регулировка плотности печати](#)
- [Калибровка принтера для выравнивания цвета](#)
- [Регулировка настроек цвета \(Windows\)](#)
- [Печать и толкование страницы качества печати](#)

### Введение

Далее приведены пошаговые инструкции по решению проблем качества печати, включая следующие проблемы:

- Смазывание
- Нерезкая печать
- Темная печать
- Слабый отпечаток
- Полосы
- Отсутствие тонера
- Разбросанные точки тонера
- Непрочное закрепление тонера
- Перекошенные изображения

Для устранения таких или других проблем качества печати попробуйте следующие решения в указанном порядке.

Сведения об устранении конкретных дефектов изображения см. в разделе по устранению проблем с качеством печати данного руководства пользователя.

## Обновление микропрограммного обеспечения принтера

Попробуйте выполнить обновление микропрограммы принтера. Подробнее см. в разделе "Обновление микропрограммы" руководства пользователя.

## Печать из другой программы

Попробуйте выполнить печать из другой программы. Если страница печатается правильно, причиной возникновения неполадки является программа, с помощью которой выполняется печать.

## Проверка параметра типа бумаги для задания печати

Проверьте параметр типа бумаги при печати из приложения и наличие на напечатанных страницах смазываний, нечеткой или затемненной печати, закрученных листов, рассыпанных частиц тонера, незакрепленного тонера или небольших участков без тонера.

## Проверка параметров типа бумаги в принтере

1. Откройте лоток.
2. Убедитесь, что в лоток загружена бумага верного типа.
3. Закройте лоток.

## Проверка параметра типа бумаги (Windows)

1. Из окна программы выберите параметр **Печать**.
2. Выберите принтер, затем нажмите **Свойства** или **Параметры**.
3. Выберите вкладку **Бумага/качество**.
4. В раскрывающемся списке **Тип бумаги** выберите **Дополнительно...**
5. Разверните параметры **Тип** .
6. Разверните категорию типов бумаги, которая наилучшим образом описывает используемый тип.
7. Выберите параметр для используемого типа бумаги и нажмите кнопку **ОК**.
8. Нажмите кнопку **ОК**, чтобы закрыть диалоговое окно **Свойства документа**. В диалоговом окне **Печать** нажмите кнопку **ОК**, чтобы отправить задание на печать.

## Проверка параметра типа бумаги (OS X)

1. Выберите меню **Файл**, затем нажмите **Печать**.
2. В меню **Принтер** выберите принтер.
3. По умолчанию драйвер печати показывает меню **Копий и страниц**. Откройте раскрывающийся список меню и выберите меню **Финишная обработка**.
4. Выберите тип из списка раскрывающегося меню **Тип носителя**.
5. Нажмите кнопку **Печать**.



## Проверка статуса картриджа с тонером

Чтобы проверить оставшийся ресурс картриджа с тонером и, если применимо, других обслуживаемых элементов, выполните следующие действия.

 **ПРИМЕЧАНИЕ.** Действия различаются в зависимости от типа панели управления.

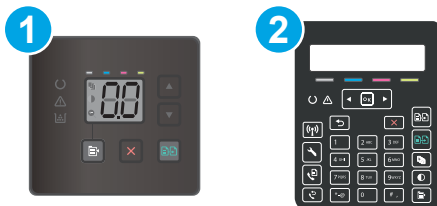



1 Светодиодная панель управления

2 2-строчная панель управления

### Шаг 1. Печать страницы состояния расходных материалов (светодиодные панели управления)

Принтер печатает страницу сведений по расходным материалам после печати страницы конфигурации.

1. Нажмите и удерживайте кнопку возобновления , пока индикатор готовности  не начнет мигать.
2. Отпустите кнопку питания .

### Шаг 1. Печать страницы состояния расходных материалов (2-строчные панели управления)

1. На панели управления нажмите кнопку настройки .
2. Выберите [Отчеты](#).
3. Выберите [Состояние расходных материалов](#).

### Этап 2. Проверка состояния расходных материалов

1. Просмотрите отчет о состоянии расходных материалов, чтобы проверить оставшийся ресурс картриджа с тонером и, если применимо, состояние других обслуживаемых элементов.

Использование картриджа с предположительно истекшим сроком службы может привести к возникновению проблем с качеством печати. На странице состояния расходных материалов указывается, когда уровень расходного материала очень низкий.

Срок действия гарантии HP Premium Protection прекращается после появления сообщения об окончании срока действия гарантии HP Premium Protection на данный расходный материал на странице расходного материала или в EWS.

Картридж нужно заменить тогда, когда качество печати перестанет быть приемлемым. Подготовьте расходные материалы для замены, когда качество печати станет неприемлемым.

Если вы определите, что необходимо заменить картридж с тонером или другие обслуживаемые элементы, страница статуса расходных материалов содержит соответствующие номера деталей HP.

2. Убедитесь, что используете оригинальный картридж HP.

На подлинном картридже с тонером HP есть надпись "HP" или логотип HP. Дополнительные сведения об определении картриджей HP см. на сайте [www.hp.com/go/learnaboutsupplies](http://www.hp.com/go/learnaboutsupplies).

## Печать страницы очистки

В процессе печати частицы бумаги, тонера и пыли могут накапливаться внутри принтера и вызывать проблемы с качеством печати, такие как пятна или точки тонера, пятна, линии, полосы или повторяющиеся отпечатки.

Для печати страницы очистки используйте следующую процедуру.



**ПРИМЕЧАНИЕ.** Действия различаются в зависимости от типа панели управления.



- |   |                                |
|---|--------------------------------|
| 1 | Светодиодная панель управления |
| 2 | 2-строчная панель управления   |

## Светодиодные панели управления

1. Откройте программу HP Printer Assistant.
  - **Windows 10.** Из меню **Пуск** выберите **Все приложения**, нажмите **HP**, затем выберите имя принтера.
  - **Windows 8.1.** Нажмите на значок стрелки вниз в нижнем левом углу **начального** экрана, затем выберите имя принтера.
  - **Windows 8.** Щелкните правой кнопкой мыши на пустом месте **начального** экрана, выберите **Все приложения** на панели приложений, затем выберите имя принтера.
  - **Windows 7, Windows Vista и Windows XP:** На рабочем столе компьютера нажмите **Пуск**, выберите **Все программы**, нажмите **HP**, откройте папку принтера и выберите имя принтера.
2. В HP Printer Assistant выберите **Печать**, затем выберите **Панель инструментов устройства HP**.
3. На вкладке **Система** выберите **Сервис**.
4. В разделе **Режим очистки** нажмите кнопку **Пуск**, чтобы начать очистку.

## 2-строчные панели управления

1. На панели управления нажмите кнопку настройки .
2. Выберите следующие меню:

- [Служба](#)
  - [Страница очистки](#)
3. Загрузите обычную бумагу формата Letter или A4 после появления соответствующего сообщения и выберите **ОК**.

На панели управления принтера отобразится сообщение **Очистка**. Дождитесь завершения процесса. Извлеките напечатанную страницу.

## Визуально проверьте тонер-картридж или картриджи

Для осмотра каждого картриджа следующие действия.

1. Извлеките картриджи с тонером из принтера, затем убедитесь, что защитная лента извлечена.
2. Проверьте плату памяти на предмет повреждений.
3. Осмотрите поверхность зеленого барабана переноса изображений.

 **ПРЕДУПРЕЖДЕНИЕ.** Не прикасайтесь к фотобарабану. Отпечатки пальцев на фотобарабане могут вызвать ухудшение качества печати.

4. При наличии царапин, отпечатков пальцев или других повреждений на фотобарабане замените картридж с тонером.
5. Установите картридж на место и напечатайте несколько страниц, чтобы убедиться в разрешении проблемы.

## Проверка бумаги и условий печати

### Этап 1. Используйте бумагу, которая соответствует требованиям HP

Некоторые проблемы с качеством печати возникают из-за использования бумаги, которая не соответствует заявленным требованиям HP.

- Всегда используйте тип бумаги, на который рассчитан принтер.
- Проверьте качество бумаги и удостоверьтесь в отсутствии надрезов, надрывов, разрезов, пятен, рыхлых частиц, пыли, морщин, пустот и неровных или загибающихся краев.
- Используйте бумагу, на которой раньше не производилась печать.
- Используйте бумагу, которая не содержит металлического материала, например не имеет блеска.
- Используйте бумагу, предназначенную для печати на лазерных принтерах. Не используйте бумагу, предназначенную для печати на струйных принтерах.
- Не используйте слишком грубую бумагу. Использование гладкой бумаги обычно приводит к улучшению результатов печати.

### Этап 2. Проверьте условия эксплуатации

Среда может непосредственно влиять на качество печати и является распространенной причиной проблем с качеством печати или подачей бумаги. Попробуйте применить указанные ниже решения.

- Не устанавливайте принтер рядом с открытыми окнами или дверями, а также рядом с кондиционерами воздуха.
- Убедитесь, что принтер не подвергается воздействию температур и влажности, не соответствующих техническим характеристикам.
- Не размещайте принтер в замкнутом пространстве, например в шкафу.
- Расположите принтер на ровной твердой поверхности.
- Удалите все, что закрывает вентиляционные отверстия на принтере. Для принтера требуется свободная циркуляция воздуха со всех сторон, в том числе сверху.
- Принтер должен быть защищен от попадания частиц пыли, пара, масла и прочих веществ, которые могут накапливаться внутри корпуса.

### Шаг 3: Настройка лотка для бумаги

Выполните следующие действия, если при печати из конкретных лотков текст или изображения не выровнены по центру или в соответствии с требованиями.

 **ПРИМЕЧАНИЕ.** Действия различаются в зависимости от типа панели управления.

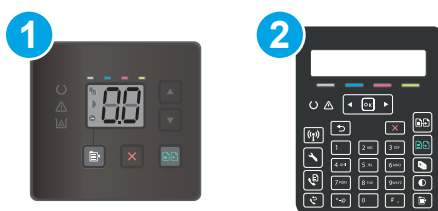

- |   |                                |
|---|--------------------------------|
| 1 | Светодиодная панель управления |
| 2 | 2-строчная панель управления   |

### Светодиодные панели управления

1. Откройте встроенный веб-сервер HP (EWS).
  - a. Откройте программу HP Printer Assistant.
    - **Windows 10.** Из меню **Пуск** выберите **Все приложения**, нажмите **HP**, затем выберите имя принтера.
    - **Windows 8.1.** Нажмите на значок стрелки вниз в нижнем левом углу **начального** экрана, затем выберите имя принтера.
    - **Windows 8.** Щелкните правой кнопкой мыши на пустом месте **начального** экрана, выберите **Все приложения** на панели приложений, затем выберите имя принтера.
    - **Windows 7, Windows Vista и Windows XP:** На рабочем столе компьютера нажмите **Пуск**, выберите **Все программы**, нажмите **HP**, откройте папку принтера и выберите имя принтера.
  - б. В HP Printer Assistant выберите **Печать**, затем выберите **Панель инструментов устройства HP**.
2. Откройте вкладку **Система**, затем выберите страницу **обслуживания**.
3. В области **Изменить выравнивание** выберите лоток для настройки.

4. Введите параметры выравнивания и нажмите **Применить**.
5. Нажмите **Печать тестовой страницы**, чтобы напечатать пробную страницу для подтверждения новых параметров выравнивания.

## 2-строчные панели управления

1. На панели управления нажмите кнопку настройки .
2. Выберите следующие меню:
  - [Настройка системы](#)
  - [Качество печати](#)
  - [Изменить выравнивание](#)
  - [Печать тестовой страницы](#)
3. Выберите лоток для настройки и следуйте инструкциям на печатных страницах.
4. Распечатайте пробную страницу еще раз, чтобы проверить результаты. При необходимости внесите дополнительные изменения.
5. Выберите **OK**, чтобы сохранить новые настройки.

## Попробуйте другой драйвер печати

Если печать выполняется из программы, и на распечатанных страницах присутствуют неожиданные линии на изображениях, пропавший текст, пропавшие картинки, неправильное форматирование или неверные шрифты, попробуйте другой драйвер печати.

Загрузите любой из следующих драйверов с веб-сайта HP: [www.hp.com/support/ljM178MFP](http://www.hp.com/support/ljM178MFP).

<b>Драйвер HP PCL 6</b>	Если доступен драйвер печати для этого конкретного принтера, в нем есть поддержка устаревших ОС, таких как Windows® XP и Windows Vista®. Список поддерживаемых ОС см. на сайте <a href="http://www.hp.com/go/support">www.hp.com/go/support</a> .
<b>Драйвер HP PCL 6</b>	В драйвере печати для этого конкретного принтера есть поддержка ОС Windows 7 и более новых ОС, в которых есть поддержка драйверов версии 3. Список поддерживаемых ОС см. на сайте <a href="http://www.hp.com/go/support">www.hp.com/go/support</a> .
<b>Драйвер HP PCL-6</b>	В драйвере печати для этого конкретного устройства есть поддержка ОС Windows 8 и более новых ОС, в которых есть поддержка драйверов версии 4. Список поддерживаемых ОС см. на сайте <a href="http://www.hp.com/go/support">www.hp.com/go/support</a> .

<b>Драйвер HP UPD PS</b>	<ul style="list-style-type: none"> <li>• Рекомендован для печати из программного обеспечения Adobe® или из других программных продуктов для работы со сложной графикой.</li> <li>• Обеспечивает поддержку печати с эмуляцией Postscript и поддержку шрифтов Postscript в файлах флэш-анимации.</li> </ul>
<b>Универсальный драйвер печати HP (UPD) PCL 6</b>	<ul style="list-style-type: none"> <li>• Рекомендуется использовать при печати во всех средах Windows</li> <li>• Обеспечивает наилучшие скорость и качество печати, а также полную поддержку функций принтера для большинства пользователей</li> <li>• Разрабатывался специально для работы с интерфейсом графического устройства Windows (GDI), что позволяет обеспечить наилучшую скорость печати в средах Windows</li> <li>• Может быть не полностью совместим с пользовательскими приложениями и программами от сторонних производителей, использующих драйвер PCL 5</li> </ul>

## Проверка параметров режима EconoMode

Компания HP не рекомендует постоянно использовать режим EconoMode. Если режим EconoMode используется все время, износ механических деталей печатающего картриджа может произойти до того, как будет израсходован порошок тонера. Если качество печати ухудшилось до неприемлемого, замените картридж с тонером.



**ПРИМЕЧАНИЕ.** Эта функция доступна в драйвере PCL 6 для Windows. Если этот драйвер не используется, можно использовать эту функцию при помощи встроенного веб-сервера HP.

Если вся страница слишком светлая или слишком темная, выполните следующие действия.

1. Из окна программы выберите параметр **Печать**.
2. Выберите принтер, затем нажмите **Свойства** или **Параметры**.
3. Выберите вкладку **Бумага/качество** и найдите область **Качество печати**.
4. Если вся страница слишком темная:
  - Выберите параметр **600 dpi**, если доступно.
  - Установите флажок **EconoMode**, чтобы включить функцию.

Если вся страница слишком светлая:

- Выберите параметр **FastRes 1200**, если доступно.
  - Снимите флажок **EconoMode**, чтобы отключить функцию.
5. Нажмите кнопку **ОК**, чтобы закрыть диалоговое окно **Свойства документа**. В диалоговом окне **Печать** нажмите кнопку **ОК**, чтобы распечатать задание.

## Регулировка плотности печати

Выполните следующие действия для регулировки плотности печати.

 **ПРИМЕЧАНИЕ.** Действия различаются в зависимости от типа панели управления.



- |   |                                |
|---|--------------------------------|
| 1 | Светодиодная панель управления |
| 2 | 2-строчная панель управления   |

1. Откройте встроенный веб-сервер HP (EWS).

#### Светодиодные панели управления

- а. Откройте программу HP Printer Assistant.
  - **Windows 10.** Из меню **Пуск** выберите **Все приложения**, нажмите **HP**, затем выберите имя принтера.
  - **Windows 8.1.** Нажмите на значок стрелки вниз в нижнем левом углу **начального** экрана, затем выберите имя принтера.
  - **Windows 8.** Щелкните правой кнопкой мыши на пустом месте **начального** экрана, выберите **Все приложения** на панели приложений, затем выберите имя принтера.
  - **Windows 7, Windows Vista и Windows XP:** На рабочем столе компьютера нажмите **Пуск**, выберите **Все программы**, нажмите **HP**, откройте папку принтера и выберите имя принтера.
- б. В HP Printer Assistant выберите **Печать**, затем выберите **Панель инструментов устройства HP**.

#### 2-строчные панели управления

- а. На панели управления нажмите кнопку настройки . Откройте меню **Настройка сети**, выберите **Показать IP-адрес**, затем выберите **Да**. Вернитесь на главный экран для просмотра IP-адреса.
- б. Откройте веб-браузер и в адресной строке введите IP-адрес или имя хоста точно в том виде, в котором они отображаются на панели управления принтера. Нажмите клавишу **Ввод** на клавиатуре компьютера. Откроется EWS.

 <https://10.10.XX.XXX/>

 **ПРИМЕЧАНИЕ.** Если в веб-браузере отображается сообщение о том, что доступ к веб-сайту может быть небезопасным, выберите следующий параметр, чтобы перейти на веб-сайт. Доступ к этому веб-сайту не нанесет вреда компьютеру.

2. Откройте вкладку **Система**, затем выберите страницу **Плотность печати**.
3. Выберите верное значение плотности.
4. Нажмите кнопку **Применить**, чтобы сохранить изменения.

## Калибровка принтера для выравнивания цвета

Калибровка позволяет оптимизировать качество печати.

Следуйте данным указаниям, чтобы решить проблемы с качеством печати, такие как несовпадение цветов, цветные тени, расплывчатое изображение или прочие неполадки с качеством.

 **ПРИМЕЧАНИЕ.** Действия различаются в зависимости от типа панели управления.



1 Светодиодная панель управления

2 2-строчная панель управления

### Светодиодные панели управления

1. Откройте встроенный веб-сервер HP (EWS).
  - a. Откройте программу HP Printer Assistant.
    - **Windows 10.** Из меню **Пуск** выберите **Все приложения**, нажмите **HP**, затем выберите имя принтера.
    - **Windows 8.1.** Нажмите на значок стрелки вниз в нижнем левом углу **начального** экрана, затем выберите имя принтера.
    - **Windows 8.** Щелкните правой кнопкой мыши на пустом месте **начального** экрана, выберите **Все приложения** на панели приложений, затем выберите имя принтера.
    - **Windows 7, Windows Vista и Windows XP:** На рабочем столе компьютера нажмите **Пуск**, выберите **Все программы**, нажмите **HP**, откройте папку принтера и выберите имя принтера.
  - б. В HP Printer Assistant выберите **Печать**, затем выберите **Панель инструментов устройства HP**.
2. Откройте вкладку **Система**, затем выберите страницу **Качество печати**.
3. Выберите **Калибровать**, затем нажмите **Применить** для запуска процесса калибровки.

### 2-строчные панели управления

1. На панели управления нажмите кнопку настройки .
2. Выберите следующие меню:
  - [Настройка системы](#)
  - [Качество печати](#)
  - [Калибровка цвета](#)
  - [Калибровать](#)



3. Нажмите кнопку **OK**, чтобы начать процесс калибровки.
4. На панели управления принтера появится сообщение **Калибровка**. Процесс калибровки занимает несколько минут. Не выключайте принтер до завершения процесса калибровки. Дождитесь завершения калибровки принтера и повторите печать.

## Регулировка настроек цвета (Windows)

При печати из программы следуйте данным указаниям, если цвета на отпечатке не совпадают с цветами на экране компьютера, или если цвета на отпечатке не устраивают вас.

### Изменение параметров цвета

1. Из окна программы выберите параметр **Печать**.
2. Выберите принтер, затем нажмите **Свойства** или **Параметры**.
3. Выберите вкладку **Цвет**.
4. Чтобы распечатать цветной документ в черно-белом варианте в оттенках серого, выберите **Печать в оттенках серого**. Этот параметр следует использовать при копировании или передаче по факсу. Кроме того, данный параметр можно использовать при печати черновиков или для экономии тонера.
5. Нажмите кнопку **OK**, чтобы закрыть диалоговое окно **Свойства документа**. В диалоговом окне **Печать** нажмите кнопку **OK**, чтобы отправить задание на печать.

## Печать и толкование страницы качества печати

 **ПРИМЕЧАНИЕ.** Действия различаются в зависимости от типа панели управления.



1 Светодиодная панель управления

2 2-строчная панель управления

### Светодиодные панели управления

1. Откройте встроенный веб-сервер HP (EWS).
  - а. Откройте программу HP Printer Assistant.
    - **Windows 10.** Из меню **Пуск** выберите **Все приложения**, нажмите **HP**, затем выберите имя принтера.
    - **Windows 8.1.** Нажмите на значок стрелки вниз в нижнем левом углу **начального** экрана, затем выберите имя принтера.

- **Windows 8.** Щелкните правой кнопкой мыши на пустом месте **начального** экрана, выберите **Все приложения** на панели приложений, затем выберите имя принтера.
  - **Windows 7, Windows Vista и Windows XP:** На рабочем столе компьютера нажмите **Пуск**, выберите **Все программы**, нажмите **HP**, откройте папку принтера и выберите имя принтера.
- б. В HP Printer Assistant выберите **Печать**, затем выберите **Панель инструментов устройства HP**.
  2. Откройте вкладку **Главная**, затем выберите страницу **Отчеты**.
  3. Найдите **Страница качества печати** в списке отчетов, затем нажмите **Печать**.

## 2-строчные панели управления

1. На панели управления нажмите кнопку настройки .
2. Выберите меню **Отчеты**.
3. Выберите пункт **Страница проверки качества печати**.

Указанная страница содержит пять цветных полос, разделенных на четыре группы, как показано на следующей иллюстрации. Осмотрев все группы, можно определить, какой картридж с тонером вызывает проблему.

**Рисунок 9-1** Страница качества печати

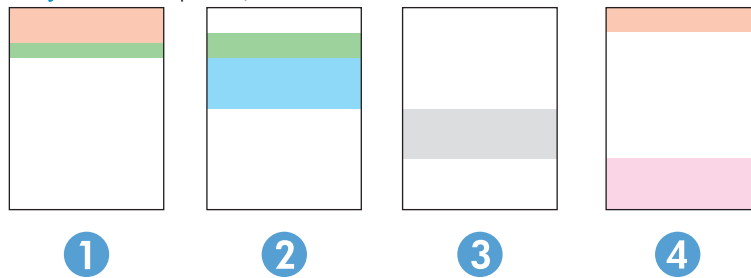

Раздел	Картридж с тонером
1.	Желтый
2.	Голубой
3.	Черный
4.	Пурпурный

- Если точки или полосы появляются только в одной группе, замените соответствующий картридж с тонером.
- Если точки появляются в более чем одной группе, напечатайте страницу очистки. Если проблема не разрешается, определите, появляются ли точки одинакового цвета (к примеру, пурпурные) во всех цветовых группах. Если у точек одинаковый цвет, замените картридж с тонером данного цвета.
- При появлении полос в нескольких цветовых группах, свяжитесь с HP. В этом случае проблема скорее всего не в картридже.

## Устранение проблем качества печати

- [Введение](#)
- [Устранение проблем качества печати](#)

### Введение

Далее приведены пошаговые инструкции по решению проблем с дефектами изображения, включая следующие дефекты:

- Слабый отпечаток
- Серый фон или темная печать
- Пустые страницы
- Черные страницы
- Светлые или темные полосы
- Светлые или темные линии
- Отсутствие тонера
- Перекошенные изображения
- Смещение цветов
- Закрученная бумага

## Устранение проблем качества печати

**Таблица 9-3** Краткое справочное руководство по таблице дефектов изображения

[Таблица 9-4](#) Слабый отпечаток на стр. 119

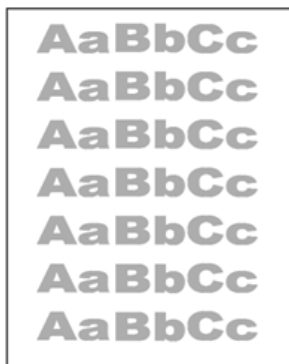

[Таблица 9-5](#) Серый фон или темная печать на стр. 120



[Таблица 9-6](#) Пустая страница без отпечатков на стр. 120



Таблица 9-3 Краткое справочное руководство по таблице дефектов изображения (продолжение)

[Таблица 9-7 Черная страница на стр. 121](#)

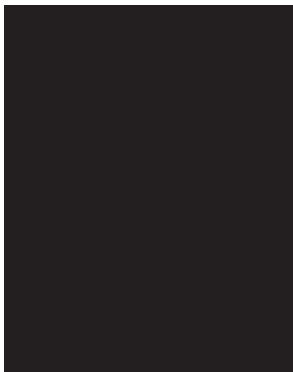

[Таблица 9-8 Дефекты, связанный с нанесением полос на стр. 121](#)



[Таблица 9-9 Дефекты, связанные с полосами на стр. 122](#)

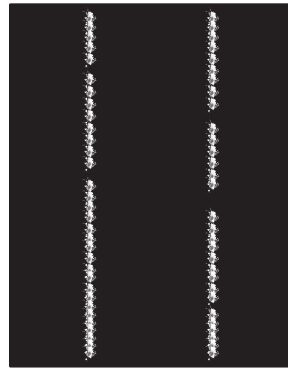

[Таблица 9-10 Дефекты закрепления/термоблока на стр. 123](#)

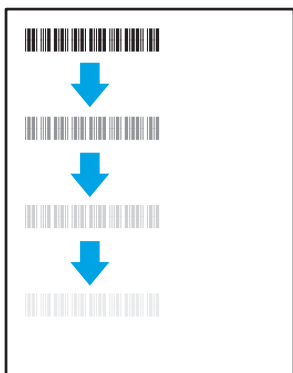

[Таблица 9-11 Дефекты размещения изображений на стр. 124](#)



[Таблица 9-12 Дефекты регистрации цветовой плоскости \(только для цветных моделей\) на стр. 124](#)

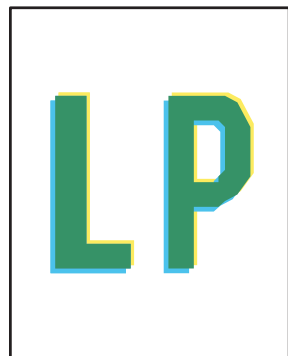

[Таблица 9-13 Дефекты вывода на стр. 125](#)

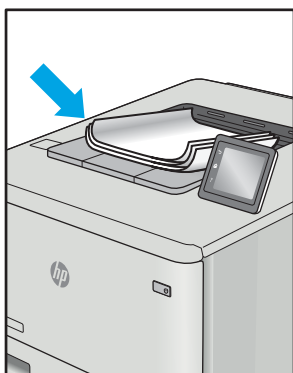

Часто дефекты изображений, независимо от причины, можно устранить с помощью схожих действий. Выполните следующие действия в качестве начальной меры для устранения дефектов изображения.

1. Напечатайте документ повторно. Дефекты качества печати могут быть временными или могут полностью исчезать с продолжением печати.
2. Проверьте состояние картриджа или картриджей. Если картридж находится в состоянии **Очень низкий уровень** (он превысил установленный срок службы), замените картридж.
3. Убедитесь, что драйвер и настройки печати соответствуют носителю, загруженному в лоток. Попробуйте использовать другую пачку носителя или другой лоток. Попробуйте использовать другой режим печати.
4. Убедитесь, что принтер работает в поддерживаемых условиях по температуре/влажности.
5. Убедитесь, что формат, размер и плотность бумаги поддерживаются принтером. См. страницу службы поддержки принтера на [support.hp.com](http://support.hp.com) для получения списка поддерживаемых форматов и типов бумаги для принтера.

 **ПРИМЕЧАНИЕ.** Термин "закрепление" обозначает часть процесса печати, при которой тонер закрепляется на бумаге.

Показанные ниже примеры относятся к бумаге формата Letter, которая подается в принтер коротким краем вперед.

**Таблица 9-4 Слабый отпечаток**

Описание	Пример	Возможные решения
<p><b>Слабый отпечаток:</b></p> <p>Содержание печатаемой страницы нечеткое.</p>		<ol style="list-style-type: none"> <li>1. Напечатайте документ повторно.</li> <li>2. Извлеките картридж, а затем встряхните его для равномерного распределения тонера.</li> <li>3. <b>Только для монохромных моделей:</b> Убедитесь, что параметр Economode отключен в драйвере печати и на панели управления принтера.</li> <li>4. Проверьте правильность установки картриджа.</li> <li>5. Распечатайте страницу состояния расходных материалов и проверьте срок службы и остаточный ресурс картриджа.</li> <li>6. Замените картридж.</li> <li>7. Если проблема остается, перейдите на <a href="http://support.hp.com">support.hp.com</a>.</li> </ol>

Таблица 9-5 Серый фон или темная печать

Описание	Пример	Возможные решения
<p><b>Серый фон или темная печать:</b></p> <p>Изображение или текст темнее, чем должны быть.</p>		<ol style="list-style-type: none"> <li>1. Убедитесь, что бумага в лотках еще не проходила через принтер.</li> <li>2. Используйте другой тип бумаги.</li> <li>3. Напечатайте документ повторно.</li> <li>4. <b>Только для монохромных моделей:</b> На главном экране панели управления принтера перейдите к меню <a href="#">Регулировка плотности тонера</a>, а затем задайте более низкий уровень плотности тонера.</li> <li>5. Убедитесь, что принтер работает в поддерживаемых условиях по температуре и влажности.</li> <li>6. Замените картридж.</li> <li>7. Если проблема остается, перейдите на <a href="http://support.hp.com">support.hp.com</a>.</li> </ol>

Таблица 9-6 Пустая страница без отпечатков

Описание	Пример	Возможные решения
<p><b>Пустая страница без отпечатков:</b></p> <p>Страница пустая и не содержит отпечатков.</p>		<ol style="list-style-type: none"> <li>1. Убедитесь, что используется оригинальный картридж HP.</li> <li>2. Проверьте правильность установки картриджа.</li> <li>3. Выполните печать с использованием с другого картриджа.</li> <li>4. Проверьте тип бумаги в лотке для бумаги и измените параметры принтера для соответствия. При необходимости выберите менее плотный тип бумаги.</li> <li>5. Если проблема остается, перейдите на <a href="http://support.hp.com">support.hp.com</a>.</li> </ol>

Таблица 9-7 Черная страница

Описание	Пример	Возможные решения
<p><b>Черная страница:</b></p> <p>Напечатанная страница полностью черная.</p>		<ol style="list-style-type: none"> <li>1. Визуально проверьте картридж на наличие повреждений.</li> <li>2. Проверьте правильность установки картриджа.</li> <li>3. Замените картридж</li> <li>4. Если проблема остается, перейдите на <a href="http://support.hp.com">support.hp.com</a>.</li> </ol>

Таблица 9-8 Дефекты, связанный с нанесением полос

Описание	Пример	Возможные решения
<p><b>Повторяющиеся полосы по всей длине листа и прерывистые полосы:</b></p> <p>Темные и светлые линии, повторяющиеся по всей длине листа. Они могут быть резкими или нечеткими. Дефект отображается только в областях заполнения, где нет текста или в областях, где нет отпечатков.</p>		<ol style="list-style-type: none"> <li>1. Напечатайте документ повторно.</li> <li>2. Попробуйте выполнить печать из другого лотка.</li> <li>3. Замените картридж.</li> <li>4. Используйте другой тип бумаги.</li> <li>5. <b>Только для моделей Enterprise:</b> На главном экране панели управления принтера перейдите к меню <a href="#">Настройка типа бумаги</a>, а затем выберите режим печати, предназначенный для немного более плотных носителей, чем вы используете. Это замедляет скорость печати и может улучшить качество печати.</li> <li>6. Если проблема остается, перейдите на <a href="http://support.hp.com">support.hp.com</a>.</li> </ol>

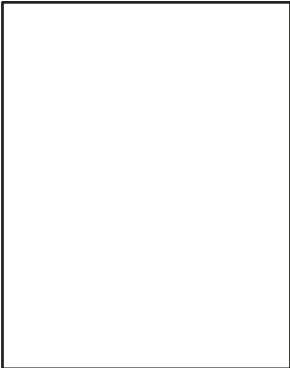
Таблица 9-9 Дефекты, связанные с полосами

Описание	Пример	Возможные решения
<p><b>Светлые вертикальные полосы:</b></p> <p>Светлые полосы, которые обычно идут по всей длине листа. Дефект отображается только в областях заполнения, где нет текста или в областях, где нет отпечатков.</p>		<ol style="list-style-type: none"> <li>1. Напечатайте документ повторно.</li> <li>2. Извлеките картридж, а затем встряхните его для равномерного распределения тонера.</li> <li>3. Если проблема остается, перейдите на <a href="http://support.hp.com">support.hp.com</a>.</li> </ol> <p><b>ПРИМЕЧАНИЕ.</b> Светлые и темные вертикальные полосы могут возникать при печати в условиях, находящихся за пределами указанного диапазона для температуры и влажности. См. допустимые уровни температуры и влажности в требованиях к окружающей среде принтера.</p>
<p><b>Темные вертикальные полосы и чистящие полосы от промежуточного ремня переноса (только для цветных моделей):</b></p> <p>Темные линии, появляющиеся по всей длине листа. Дефект может произойти в любой области листа: в области заливки или в местах, где нет отпечатков.</p>		<ol style="list-style-type: none"> <li>1. Напечатайте документ повторно.</li> <li>2. Извлеките картридж, а затем встряхните его для равномерного распределения тонера.</li> <li>3. Распечатайте страницу очистки.</li> <li>4. Проверьте уровень тонера в картридже.</li> <li>5. Если проблема остается, перейдите на <a href="http://support.hp.com">support.hp.com</a>.</li> </ol>



Таблица 9-10 Дефекты закрепления/термоблока

Описание	Закрепление/термоблок	Возможные решения
<p><b>Сдвиг горячего термоблока (тень):</b></p> <p>Небольшие тени или сдвиги изображения повторяются по всей странице. Повторяющееся изображение может становиться менее четким с каждым повтором.</p>		<ol style="list-style-type: none"> <li>1. Напечатайте документ повторно.</li> <li>2. Проверьте тип бумаги в лотке для бумаги и измените параметры принтера для соответствия. При необходимости выберите менее плотный тип бумаги.</li> <li>3. Если проблема остается, перейдите на <a href="http://support.hp.com">support.hp.com</a>.</li> </ol>
<p><b>Плохая термообработка:</b></p> <p>Тонер стирается вдоль края страницы. Этот дефект наиболее часто встречается на краях заданий с большим покрытием чернил и на неплотных носителях, но он может случиться в любом месте на странице.</p>		<ol style="list-style-type: none"> <li>1. Напечатайте документ повторно.</li> <li>2. Проверьте тип бумаги в лотке для бумаги и измените параметры принтера для соответствия. При необходимости выберите более плотный тип бумаги.</li> <li>3. <b>Только для моделей Enterprise:</b> С панели управления принтера перейдите к меню <b>От края до края</b>, а затем выберите <b>Обычная</b>. Напечатайте документ повторно.</li> <li>4. <b>Только для моделей Enterprise:</b> С панели управления принтера выберите <b>Авто - включая поля</b> и повторно напечатайте документ.</li> <li>5. Если проблема остается, перейдите на <a href="http://support.hp.com">support.hp.com</a>.</li> </ol>

Таблица 9-11 Дефекты размещения изображений

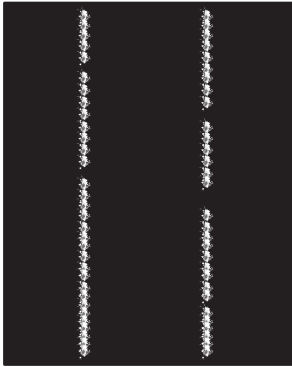
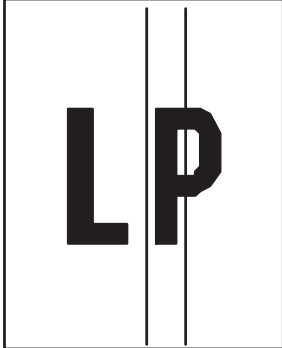
Описание	Пример	Возможные решения
<p><b>Поля и перекося:</b></p> <p>Изображение не располагается по центру страницы или перекошено. Дефект происходит, когда бумага расположена неправильно, так как она забирается из лотка и перемещается через тракт прохождения бумаги.</p>		<ol style="list-style-type: none"> <li>1. Напечатайте документ повторно.</li> <li>2. Извлеките бумагу, а затем снова загрузите в лоток. Убедитесь, что края бумаги выровнены со всех сторон.</li> <li>3. Убедитесь, что верх стопки бумаги располагается ниже индикатора заполнения лотка. Не следует переполнять лоток.</li> <li>4. Убедитесь, что направляющие бумаги отрегулированы для нужного размера бумаги. Не сдвигайте направляющие слишком плотно по стопке бумаги. Сдвиньте их по указателям или по меткам лотка.</li> <li>5. Если проблема остается, перейдите на <a href="http://support.hp.com">support.hp.com</a>.</li> </ol>

Таблица 9-12 Дефекты регистрации цветовой плоскости (только для цветных моделей)

Описание	Пример	Возможные решения
<p><b>Регистрации цветовой плоскости:</b></p> <p>Одна или несколько цветных плоскостей не выровнены с другими цветными плоскостями. Основной ошибкой обычно происходит с желтым цветом.</p>		<ol style="list-style-type: none"> <li>1. Напечатайте документ повторно.</li> <li>2. Выполните калибровку с панели управления принтера.</li> <li>3. Если картридж достиг состояния <b>Очень низкий уровень</b> или отпечатки стали совсем нечеткими, замените картридж.</li> <li>4. С панели управления принтера используйте функцию <b>Восстановление калибровки</b>, чтобы восстановить заводские значения по умолчанию для калибровки принтера.</li> <li>5. Если проблема остается, перейдите на <a href="http://support.hp.com">support.hp.com</a>.</li> </ol>

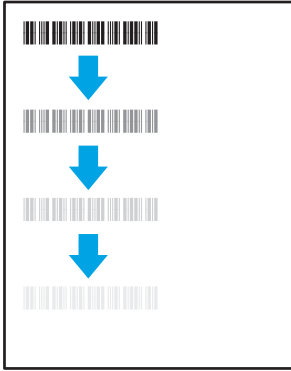
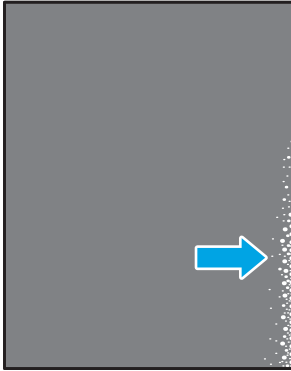
Таблица 9-13 Дефекты вывода

Описание	Пример	Возможные решения
<p><b>Выводимая бумага скручивается:</b></p> <p>Напечатанные листы имеют скрученные края. Скрученные края могут быть вдоль длинной или короткой стороны бумаги. Возможно возникновение двух типов скручивания:</p> <ul style="list-style-type: none"> <li> <p><b>Положительное скручивание:</b> Бумага скручивается по направлению к печатной стороне. Дефект наблюдается в сухой среде или при печати страниц с большим покрытием чернил.</p> </li> <li> <p><b>Негативное скручивание:</b> Бумага скручивается по направлению от печатной стороны. Дефект наблюдается во влажной среде или при печати страниц с небольшим покрытием чернил.</p> </li> </ul>		<ol style="list-style-type: none"> <li>Напечатайте документ повторно.</li> <li> <p><b>Положительное скручивание:</b> На панели управления принтера выберите более плотный тип бумаги. Более плотный тип бумаги способствует более высокой температуре печати.</p> <p><b>Негативное скручивание:</b> На панели управления принтера выберите менее плотный тип бумаги. Менее плотный тип бумаги способствует более низкой температуре печати. Попробуйте хранить бумагу в сухой среде перед использованием или используйте бумагу из недавно открытой упаковки.</p> </li> <li>Печать в режиме двусторонней печати.</li> <li>Если проблема остается, перейдите на <a href="http://support.hp.com">support.hp.com</a>.</li> </ol>
<p><b>Складывание в выходном лотке:</b></p> <p>Бумага не складывается должным образом в выходном лотке. Стопка может быть неровной, перекошенной или страницы могут выпадать из лотка на пол. Любое из следующих условий может привести к появлению этого дефекта:</p> <ul style="list-style-type: none"> <li>Сильное скручивание бумаги</li> <li>Бумага в лотке смята или деформирована</li> <li>Используется нестандартный тип бумаги, например конверты</li> <li>Выходной лоток переполнен</li> </ul>		<ol style="list-style-type: none"> <li>Напечатайте документ повторно.</li> <li>Выдвиньте удлинитель выходного лотка</li> <li>Если причиной дефекта является сильное скручивание, выполните действия по устранению скручивания выводимой бумаги.</li> <li>Используйте другой тип бумаги.</li> <li>Используйте бумагу из недавно открытой упаковки.</li> <li>Извлеките бумагу из выходного лотка, пока он не переполнился.</li> <li>Если проблема остается, перейдите на <a href="http://support.hp.com">support.hp.com</a>.</li> </ol>

# Улучшение качества копирования и сканирования

## Введение

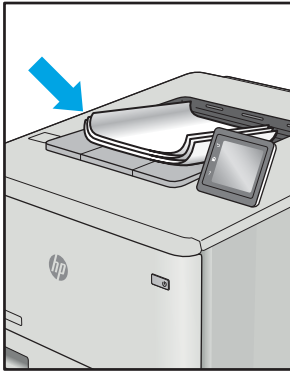
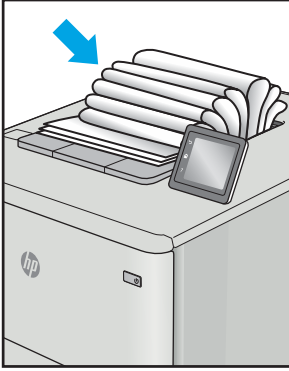
Если на принтере наблюдаются проблемы с качеством изображения, попробуйте применить следующие решения в указанном порядке.

- [Проверьте стекло сканера на предмет загрязнений](#)
- [Устранение линий и полос при использовании устройства подачи документов](#)
- [Проверка параметров бумаги](#)
- [Проверьте настройки изменения изображения.](#)
- [Оптимизация качества текста или изображений](#)
- [Проверьте на компьютере настройки разрешения и цветности сканера](#)
- [Копирование от края до края](#)
- [Очистите ролики подачи и разделительную пластину устройства подачи документов \(только модели fw\)](#)

Сначала попробуйте эти простые шаги:

- Используйте планшет сканера, а не устройство подачи документов.
- Используйте качественные оригиналы.
- При использовании устройства подачи документов правильно загружайте оригиналы, используйте направляющие, чтобы избежать нечеткого изображения или перекоса.

Если проблема остается, попробуйте дополнительные решения. Если они не исправят проблему, см. решения в разделе "Повышение качества печати".

## Проверьте стекло сканера на предмет загрязнений

Со временем на стекле сканера и заднике белого цвета могут появиться пятна, способные повлиять на качество получаемых документов. Чтобы очистить сканер, выполните следующие действия.

1. Нажмите кнопку питания, чтобы выключить принтер, затем отсоедините кабель питания из электрической розетки.
2. Откройте крышку сканера.
3. Протрите стекло сканера и белую пластиковую подкладку под крышкой сканера мягкой тряпкой или губкой, смоченной в неабразивном стеклоочистителе.

---

**⚠ ПРЕДУПРЕЖДЕНИЕ.** Не используйте для очистки каких-либо частей принтера абразивные вещества, а также ацетон, бензол, нашатырный и этиловый спирт или тетрахлорметан. Это может повредить принтер. Не наливайте жидкость на стекло или прижимную пластину. Она может просочиться внутрь и повредить принтер.

---

4. Протрите насухо стекло и белые пластиковые части или замшевой хлопчатобумажной тканью, чтобы избежать образования пятен.
5. Подключите кабель питания к электророзетке и нажмите кнопку питания, чтобы включить принтер.

## Устранение линий и полос при использовании устройства подачи документов

Если линии или полосы появляются на скопированном или отсканированном экземпляре документов при использовании устройства подачи документов, примените описанную ниже процедуру, чтобы очистить стекло устройства от загрязнений. Это может быть грязь, пыль бумажная или от тонера, остатки клея от стикеров, корректирующая жидкость или лента, чернила, отпечатки пальцев и т.д.

1. Откройте крышку сканера.
2. Найдите полосу стекла толщиной один дюйм слева от планшетного стекла главного сканера, а затем воспользуйтесь мягкой слегка влажной тканью без ворса, чтобы очистить эту полосу.

**⚠ ПРЕДУПРЕЖДЕНИЕ.** Не используйте для очистки каких-либо частей устройства абразивные вещества, а также ацетон, бензол, нашатырный и этиловый спирт или тетрахлорметан. Это может повредить устройство. Не наливайте жидкость на стекло или прижимную пластину. Она может просочиться внутрь и повредить устройство.

3. Чтобы очистить верхнюю пластиковую полосу с нижней стороны крышки сканера над полоской стекла, используйте мягкую слегка влажную ткань без ворса.
4. Протрите полосу стекла и верхнюю полосу мягкой сухой тканью, чтобы не стало пятен, а затем повторите попытку копирования или сканирования.

## Проверка параметров бумаги

**📝 ПРИМЕЧАНИЕ.** Действия различаются в зависимости от типа панели управления.



- |   |                                |
|---|--------------------------------|
| 1 | Светодиодная панель управления |
| 2 | 2-строчная панель управления   |

## Светодиодные панели управления

1. Откройте встроенный веб-сервер HP (EWS).
  - а. Откройте программу HP Printer Assistant.
    - **Windows 10.** Из меню **Пуск** выберите **Все приложения**, нажмите **HP**, затем выберите имя принтера.
    - **Windows 8.1.** Нажмите на значок стрелки вниз в нижнем левом углу **начального** экрана, затем выберите имя принтера.

- **Windows 8.** Щелкните правой кнопкой мыши на пустом месте **начального** экрана, выберите **Все приложения** на панели приложений, затем выберите имя принтера.
  - **Windows 7, Windows Vista и Windows XP:** На рабочем столе компьютера нажмите **Пуск**, выберите **Все программы**, нажмите **HP**, откройте папку принтера и выберите имя принтера.
- б. В HP Printer Assistant выберите **Печать**, затем выберите **Панель инструментов устройства HP**.
2. На вкладке **Система** выберите **Настройка бумаги**.
  3. Измените необходимые параметры и нажмите **Применить**.

## 2-строчные панели управления

1. На панели управления нажмите кнопку настройки .
2. Откройте следующие меню:
  - [Настройка системы](#)
  - [Настройка бумаги](#)
3. Выберите [Стандартн. формат бумаги](#).
4. Выберите название формата бумаги во входном лотке, и нажмите кнопку **OK**.
5. Выберите [Стандартн. тип бумаги](#).
6. Выберите название типа бумаги во входном лотке, и нажмите кнопку **OK**.

## Проверьте настройки изменения изображения.

 **ПРИМЕЧАНИЕ.** Действия различаются в зависимости от типа панели управления.



1 Светодиодная панель управления

2 2-строчная панель управления

## Светодиодные панели управления

Через встроенный веб-сервер HP (EWS) можно проверить параметр "Настройка изображения".

1. Откройте встроенный веб-сервер HP (EWS).
  - а. Откройте программу HP Printer Assistant.

- **Windows 10.** Из меню **Пуск** выберите **Все приложения**, нажмите **HP**, затем выберите имя принтера.
  - **Windows 8.1.** Нажмите на значок стрелки вниз в нижнем левом углу **начального** экрана, затем выберите имя принтера.
  - **Windows 8.** Щелкните правой кнопкой мыши на пустом месте **начального** экрана, выберите **Все приложения** на панели приложений, затем выберите имя принтера.
  - **Windows 7, Windows Vista и Windows XP:** На рабочем столе компьютера нажмите **Пуск**, выберите **Все программы**, нажмите **HP**, откройте папку принтера и выберите имя принтера.
- б. В HP Printer Assistant выберите **Печать**, затем выберите **Панель инструментов устройства HP**.
2. Перейдите на вкладку **Копирование**.
3. В области **Расширенная настройка изображения** сделайте необходимые изменения.
- **Яркость:** Регулировка яркости.
  - **Контрастность:** Регулировка контраста между самыми яркими и самыми темными участками изображения.
  - **Резкость:** Регулировка четкости текста и символов.
  - **Удаление фона:** Регулировка затемнения фона изображения. Это особенно полезно, если оригиналы напечатаны на цветной бумаге.
  - **Доля серого:** Регулировка насыщенности цветов.
4. Нажмите **Задать как новые параметры по умолчанию**, чтобы сохранить параметры.

## 2-строчные панели управления

1. Нажмите кнопку "Меню копирования" .
2. Нажимая клавиши со стрелками, выберите пункт меню **Настройка изображения** и нажмите кнопку **OK**.
3. Выберите параметр для настройки и нажмите **OK**.
  - **Яркость:** Регулировка яркости.
  - **Контрастность:** Регулировка контраста между самыми яркими и самыми темными участками изображения.
  - **Резкость:** Регулировка четкости текста и символов.
  - **Удаление фона:** Регулировка затемнения фона изображения. Это особенно полезно, если оригиналы напечатаны на цветной бумаге.
  - **Баланс цвета:** Регулировка оттенков красного, зеленого и синего.
  - **Доля серого:** Регулировка насыщенности цветов.
4. Кнопками со стрелками выберите значения для параметра, затем нажмите **OK**.
5. Настройте другой параметр или коснитесь стрелки назад, чтобы вернуться в основное меню копирования.

## Оптимизация качества текста или изображений

 **ПРИМЕЧАНИЕ.** Действия различаются в зависимости от типа панели управления.



1 Светодиодная панель управления

2 2-строчная панель управления

### Светодиодные панели управления

1. Откройте встроенный веб-сервер HP (EWS).
  - a. Откройте программу HP Printer Assistant.
    - **Windows 10.** Из меню **Пуск** выберите **Все приложения**, нажмите **HP**, затем выберите имя принтера.
    - **Windows 8.1.** Нажмите на значок стрелки вниз в нижнем левом углу **начального** экрана, затем выберите имя принтера.
    - **Windows 8.** Щелкните правой кнопкой мыши на пустом месте **начального** экрана, выберите **Все приложения** на панели приложений, затем выберите имя принтера.
    - **Windows 7, Windows Vista и Windows XP:** На рабочем столе компьютера нажмите **Пуск**, выберите **Все программы**, нажмите **HP**, откройте папку принтера и выберите имя принтера.
  - б. В HP Printer Assistant выберите **Печать**, затем выберите **Панель инструментов устройства HP**.
2. На вкладке **Копирование** выберите раскрывающийся список **Оптимизация**.
3. Выберите необходимые параметры.
  - **Автовыбор:** Используйте этот параметр в том случае, если качество копирования не очень важно. Это значение по умолчанию.
  - **Смешанное:** Используйте этот параметр для документов, содержащих текстовую и графическую информацию.
  - **Текст:** Используйте этот параметр для документов, содержащих преимущественно текстовую информацию.
  - **Изображение:** Используйте этот параметр для документов, содержащих преимущественно графику.
4. Измените необходимые параметры и нажмите **Применить**.



## 2-строчные панели управления

1. На панели управления принтера нажмите кнопку "Меню копирования" .
2. Чтобы оптимизировать качество копирования для различных типов документов, кнопками со стрелками выберите меню **Оптимизация**, затем нажмите кнопку **OK**. Ниже перечислены параметры, позволяющие настроить качество копирования:
  - **Автовыбор**: Используйте этот параметр в том случае, если качество копирования не очень важно. Это значение по умолчанию.
  - **Смешанное**: Используйте этот параметр для документов, содержащих текстовую и графическую информацию.
  - **Текст**: Используйте этот параметр для документов, содержащих преимущественно текстовую информацию.
  - **Изображение**: Используйте этот параметр для документов, содержащих преимущественно графику.

## Проверьте на компьютере настройки разрешения и цветности сканера

Неудовлетворительное качество при печати отсканированных изображений во многих случаях вызвано неправильной настройкой разрешения и цветопередачи в программном обеспечении сканера. Параметры разрешения и цветопередачи влияют на следующие характеристики сканируемых изображений:

- Четкость изображения
- Текстура градаций (плавная или грубая)
- Время сканирования
- Размер файла

Разрешение сканирования измеряется в пикселях на дюйм (пиксель/дюйм).

---

 **ПРИМЕЧАНИЕ.** Уровни разрешений сканирования не взаимозаменяемы с уровнями разрешения печати, измеряемых в точках на дюйм.

---

На количество возможных цветов влияют параметры сканируемого изображения: цветное, в градациях серого или черно-белое. Аппаратное разрешение сканера можно установить до 1200 ppi.

Таблица с руководствами по установке разрешения и цвета содержит простые рекомендации, которые соответствуют разным задачам сканирования.

---

 **ПРИМЕЧАНИЕ.** Установка высокого разрешения и качества цветопередачи может привести к созданию больших файлов, занимающих много места на диске, и замедлить процесс сканирования. Перед установкой параметров разрешения и цветопередачи определите цель использования отсканированного изображения.

---

## Руководства по установке разрешения и цвета

В следующей таблице приведены рекомендованные параметры разрешения и цветопередачи для различных типов заданий сканирования.

---

 **ПРИМЕЧАНИЕ.** Значением по умолчанию является 200 ppi.

---

Назначение использования	Рекомендуемое разрешение	Рекомендуемые настройки цветности
Факс	150 ppi	<ul style="list-style-type: none"> <li>• Ч/Б</li> </ul>
По электронной почте.	150 ppi	<ul style="list-style-type: none"> <li>• Черно-белое, если плавная градация оттенков не требуется</li> <li>• Оттенки серого, если требуется плавная градация оттенков изображения</li> <li>• Цветное, если изображение цветное</li> </ul>
Редактирование текста	300 ppi	<ul style="list-style-type: none"> <li>• Ч/Б</li> </ul>
Печать (графика или текст)	600 ppi для сложных графических изображений или если требуется значительно увеличить документ 300 ppi для обычных графических изображений и текста 150 ppi для фотографий	<ul style="list-style-type: none"> <li>• Черно-белое, если печатается текст или штриховой рисунок</li> <li>• Оттенки серого, если печатаются цветные графические изображение или изображения с оттенками серого и фотографии</li> <li>• Цветное, если изображение цветное</li> </ul>
Отображение на экране	75 ppi	<ul style="list-style-type: none"> <li>• Черно-белое для текста</li> <li>• Оттенки серого для графики и фотографий</li> <li>• Цветное, если изображение цветное</li> </ul>

## Цветная печать

Можно настроить значения цветов на следующие параметры при сканировании.

Параметр	Рекомендуемое использование
Цветная печать	Используйте этот параметр для высококачественных цветных фотографий или документов, в которых цветопередача очень важна.
Ч/Б	Используйте этот параметр для текстовых документов.
Оттенки серого	Используйте эту настройку, когда необходимо ограничить размер файла или быстро отсканировать документ или фотографию.

## Копирование от края до края

Принтер не может выполнять печать совсем без полей. По периметру страницы остается непечатаемое поле 4 мм.

### Рекомендации по печати и сканированию документов с обрезанными краями.

- Если размер оригинала меньше выходного размера документа, переместите оригинал на 4 мм от угла, указанного значком на сканере. Выполните повторное копирование или сканирование.
- Если размер оригинала совпадает с размером желаемого отпечатка, используйте функцию [Уменьшение/увеличение](#) для уменьшения изображения, чтобы копия не получилась обрезанной.

## Очистите ролики подачи и разделительную пластину устройства подачи документов (только модели fw)

Если у устройства подачи документов возникают проблемы с подачей бумаги, например, замятие бумаги или подача нескольких листов одновременно, очистите подающие ролики и разделительную пластину.

1. Откройте крышку доступа устройства подачи документов.

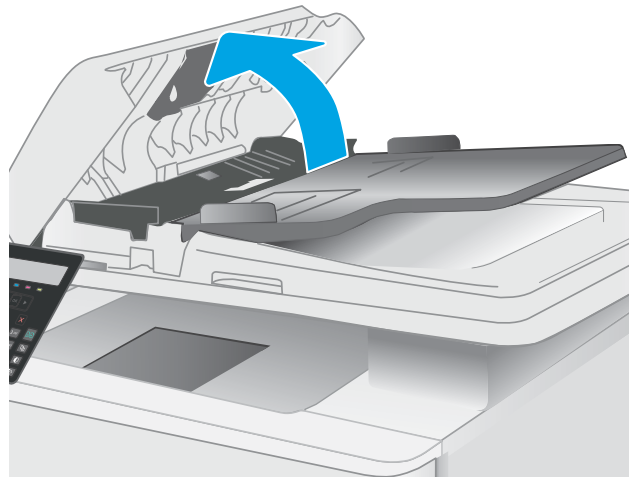

2. Протрите подающие ролики и подающую пластину влажной безворсовой тканью.

**ПРЕДУПРЕЖДЕНИЕ.** Не используйте для очистки каких-либо частей принтера абразивные вещества, а также ацетон, бензол, нашатырный и этиловый спирт или тетрахлорметан. Это может повредить принтер.

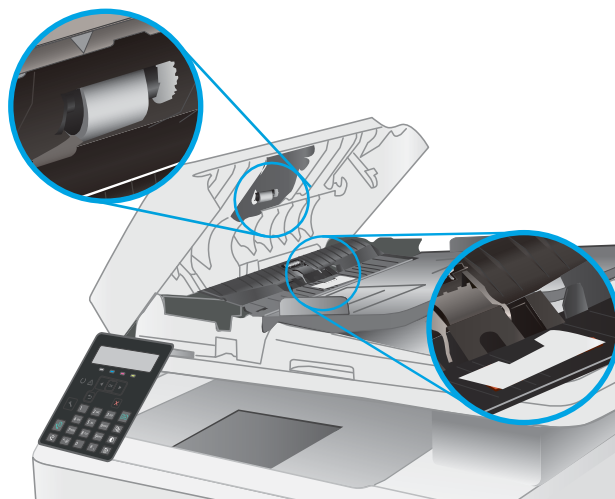

3. Закройте крышку доступа устройства подачи документов.

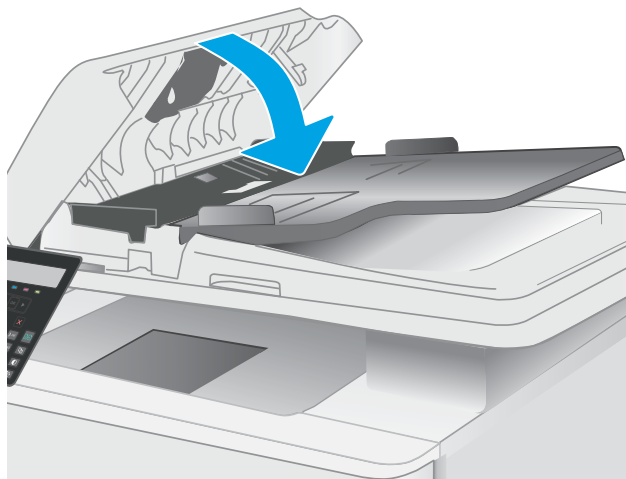

# Улучшение качества факсимильных изображений

## Введение

Если на принтере наблюдаются проблемы с качеством изображения, попробуйте применить следующие решения в указанном порядке.

- [Проверьте стекло сканера на предмет загрязнений](#)
- [Проверка параметров разрешения при отправке факса](#)
- [Проверьте настройки исправления ошибок](#)
- [Проверка параметра масштабирования под формат страницы](#)
- [Отправка задания на другой факсимильный аппарат](#)
- [Проверка факсимильного аппарата отправителя](#)

Сначала попробуйте эти простые шаги:

- Используйте планшет сканера, а не устройство подачи документов.
- Используйте качественные оригиналы.
- При использовании устройства подачи документов правильно загружайте оригиналы, используйте направляющие, чтобы избежать нечеткого изображения или перекоса.

Если проблема остается, попробуйте дополнительные решения. Если они не исправят проблему, см. решения в разделе "Повышение качества печати".

## Проверьте стекло сканера на предмет загрязнений

Со временем на стекле сканера и заднике белого цвета могут появиться пятна, способные повлиять на качество получаемых документов. Чтобы очистить сканер, выполните следующие действия.

1. Нажмите кнопку питания, чтобы выключить принтер, затем отсоедините кабель питания из электрической розетки.
2. Откройте крышку сканера.
3. Протрите стекло сканера и белую пластиковую подкладку под крышкой сканера мягкой тряпкой или губкой, смоченной в неабразивном стеклоочистителе.

---

**⚠ ПРЕДУПРЕЖДЕНИЕ.** Не используйте для очистки каких-либо частей принтера абразивные вещества, а также ацетон, бензол, нашатырный и этиловый спирт или тетрахлорметан. Это может повредить принтер. Не наливайте жидкость на стекло или прижимную пластину. Она может просочиться внутрь и повредить принтер.

---

4. Протрите насухо стекло и белые пластиковые части или замшевой хлопчатобумажной тканью, чтобы избежать образования пятен.
5. Подключите кабель питания к электророзетке и нажмите кнопку питания, чтобы включить принтер.

## Проверка параметров разрешения при отправке факса

1. На панели управления нажмите кнопку настройки .
2. Выберите [Настройка факса](#).
3. Выберите [Настройка отправки факса](#), затем - [Опред. разрешение](#).
4. Выберите нужное значение разрешения и нажмите [ОК](#).

## Проверьте настройки исправления ошибок

Как правило, принтер следит за сигналами на телефонной линии во время передачи или приема факса. Если во время передачи обнаружена ошибка и параметр исправления ошибок имеет значение [Вкл](#), принтер может запросить повторную передачу часть факса. По умолчанию значением для исправления ошибок является [Вкл](#).

Возможные способы устранения неполадок следует игнорировать только в том случае, если ошибки возникают во время отправки и получения факса и никак не влияют на выполнение задач по передаче факсимильных сообщений. Отключение параметра может оказаться полезным при попытке отправить факс за границу или получить факс из-за границы, а также при использовании спутникового телефонного соединения.

1. На панели управления нажмите кнопку настройки .
2. Выберите [Обслуживание](#), затем - [Обслуживание факса](#).
3. Выберите [Исправление ошибок](#), затем - [Вкл](#).

## Проверка параметра масштабирования под формат страницы

Если при печати факса область печати вышла за пределы страницы, на панели управления включите масштабирование под формат страницы.

---

 **ПРИМЕЧАНИЕ.** Убедитесь, что настройка формата бумаги по умолчанию соответствует формату бумаги, загружаемой в лоток.

---

1. На панели управления нажмите кнопку настройки .
2. Выберите пункт [Настройка факса](#), затем - [Настр. приема факсов](#).
3. Выберите [Под формат страницы](#), затем - [Вкл](#).

## Отправка задания на другой факсимильный аппарат

Попробуйте отправить факс другому факсимильному аппарату. Если качество факса лучше, значит проблема связана с настройками или качеством расходных материалов первоначального получателя.

## Проверка факсимильного аппарата отправителя

Попросите отправителя отправить факс с другого факсимильного аппарата. Если качество улучшилось, проблема в факсимильном аппарате отправителя. Если нет возможности использовать другой факсимильный аппарат, спросите отправителя о возможности выполнения следующих рекомендаций:

- Убедиться, что исходный документ должен быть распечатан на белой (не цветной) бумаге.
- Увеличить разрешение, уровень качества или изменить параметр контрастности.
- Отправить факсимильное сообщение с компьютера при помощи ПО при наличии такой возможности.

# Решение проблем проводной сети

## Введение

Некоторые типы проблем могут указать на возникновение проблем с сетевым соединением. Такие проблемы включают следующее:

- Периодическую потерю возможности взаимодействия с принтером
- Не удается найти принтер во время установки драйвера
- Периодические сбои при печати

---

 **ПРИМЕЧАНИЕ.** Если периодически пропадает сетевое подключение, сначала следует обновить микропрограмму принтера. Чтобы получить дополнительные инструкции по обновлению микропрограммы принтера, перейдите по адресу <http://support.hp.com>, выполните поиск своего принтера и найдите "обновить микропрограмму"

---

Выполните проверку следующих пунктов, чтобы убедиться, что у принтера есть связь с сетью. Сначала, распечатайте страницу конфигурации с панели управления принтера и определите его IP-адрес, указанный на этой странице.

- [Некачественное подключение на физическом уровне](#)
- [Компьютер не может связаться с принтером](#)
- [В принтере используется неверное подключение и неправильные параметры двусторонней печати](#)
- [Новое программное обеспечение может вызывать неполадки с совместимостью.](#)
- [Неправильные настройки компьютера или рабочей станции](#)
- [Принтер отключен или настройки сети неверны](#)

---

 **ПРИМЕЧАНИЕ.** HP не поддерживает одноранговые сети, поскольку эта возможность является функцией операционных систем Microsoft, но не драйверов печати HP. Дополнительные сведения можно найти на сайте Microsoft: [www.microsoft.com](http://www.microsoft.com).

---

## Некачественное подключение на физическом уровне

1. Убедитесь в том, что принтер подключен к нужному сетевому порту с помощью кабеля требуемой длины.
2. Убедитесь в надежности кабельных соединений.
3. Проведите осмотр подключения сетевого порта на задней панели принтера и убедитесь, что индикатор активности желтого цвета мигает, показывая наличие сетевого трафика, а индикатор состояния зеленого цвета горит, показывая наличие соединения с сетью.
4. Если неполадку устранить не удастся, замените кабель или подключите устройство к другому порту на концентраторе.

## Компьютер не может связаться с принтером

1. Убедитесь в наличии сетевого соединения, проверив связь с устройством с помощью команды "ping".



- a. Откройте командную строку компьютера.
  - При работе в ОС Windows, щелкните **Пуск**, выберите **Выполнить**, введите команду cmd и нажмите **Ввод**.
  - Для OS X: перейдите в **Приложения**, затем **Утилиты** и откройте **Терминал**.
- б. Введите ping и IP-адрес принтера.
- в. Если выводится время отклика - сеть исправна.
2. Если выполнить команду ping не удалось, проверьте, включены ли концентраторы сети, а затем убедитесь в том, что в сетевых параметрах, настройках принтера и компьютера указана одна и та же сеть (называемая также "подсеть").
3. Откройте свойства принтера и щелкните на вкладке **Порты**. Убедитесь в правильности текущего IP-адреса для принтера. IP-адрес принтера указан на странице конфигурации.
4. Если принтер устанавливался с использованием стандартного для HP порта TCP/IP, отметьте флажок **Всегда печатать с этого принтера, даже при изменении IP-адреса**.
5. Если принтер устанавливался с использованием стандартного порта для Microsoft TCP/IP, используйте имя хоста принтера, а не IP-адрес.
6. Если IP-адрес правильный, удалите принтер и добавьте его снова.

## В принтере используется неверное подключение и неправильные параметры двусторонней печати

HP рекомендует оставлять эти параметры в автоматическом режиме (значение по умолчанию). При смене указанных параметров следует изменить и сетевые настройки.

## Новое программное обеспечение может вызывать неполадки с совместимостью.

Проверьте правильность установки нового программного обеспечения и драйвера печати.

## Неправильные настройки компьютера или рабочей станции

1. Проверьте драйверы сети, драйверы печати и параметры переадресации в сети.
2. Проверьте правильность настройки операционной системы.

## Принтер отключен или настройки сети неверны

1. Посмотрите страницы конфигурации/ сетевого подключения принтера, и проверьте состояние параметров сети и сетевых протоколов.
2. При необходимости измените конфигурацию сети.

# Решение проблем беспроводной сети (только для беспроводных моделей)

- [Введение](#)
- [Контрольный список для проверки беспроводного соединения](#)
- [Принтер перестает печатать после завершения настройки беспроводного соединения](#)
- [Принтер не печатает, а на компьютере установлен брандмауэр стороннего разработчика](#)
- [Беспроводное соединение не работает после перемещения беспроводного маршрутизатора или принтера](#)
- [Невозможно подсоединить дополнительные компьютеры к принтеру с функциями беспроводной связи](#)
- [Принтер с беспроводным соединением теряет связь при подсоединении к виртуальной частной сети \(VPN\)](#)
- [Сеть не представлена в списке беспроводных сетей](#)
- [Беспроводная сеть не функционирует](#)
- [Выполнение диагностического теста беспроводной сети](#)
- [Уменьшение помех в беспроводной сети](#)

## Введение

Используйте данные по устранению неполадок для помощи в решении проблем.



**ПРИМЕЧАНИЕ.** Чтобы убедиться, что на вашем принтере доступны функции печати HP NFC и Wi-Fi Direct, распечатайте с панели управления страницу конфигурации.

## Контрольный список для проверки беспроводного соединения

- Убедитесь в отсутствии подключения сетевого кабеля.
- Убедитесь в том, что принтер и беспроводной маршрутизатор включены и на них подается питание. Также, проверьте, включено ли беспроводное подключение на принтере.
- Убедитесь в правильности идентификатора SSID. Распечатайте страницу конфигурации для определения SSID. Если вы уверены в правильности SSID, снова настройте беспроводное соединение.
- При работе в защищенных сетях убедитесь в правильности информации о безопасности. Если информация о безопасности неверна, снова настройте беспроводное соединение.
- Если беспроводная сеть работает без сбоев, попытайтесь получить доступ к другим компьютерам по беспроводной сети. Если сеть располагает выходом в Интернет, попытайтесь соединиться с Интернетом по беспроводному соединению.
- Проверьте, что метод шифрования (AES или TKIP) является одинаковым как для принтера, так и для точки беспроводного доступа (в сетях с использованием защиты WPA).

- Убедитесь, что принтер находится в пределах покрытия сигнала беспроводной сети. Для большинства сетей принтер должен находиться в пределах 30 м от точки беспроводного доступа (беспроводного маршрутизатора).
- Объекты не должны создавать помех для прохождения радиосигнала. Удалите любые крупные металлические объекты, расположенные между точкой доступа и принтером. Между принтером и точкой беспроводного доступа не должно быть металлических или бетонных столбов, стен или несущих колонн.
- Принтер должен быть размещен вдали от электронных устройств, являющихся источниками помех. Некоторые устройства могут создавать помехи для радиосигнала, к ним относятся электродвигатели, беспроводные телефоны, камеры видеонаблюдения, другие беспроводные сети, а также некоторые устройства с функцией Bluetooth.
- Драйвер печати должен быть установлен на компьютере.
- Убедитесь, что выбран правильный порт принтера.
- Убедитесь, что компьютер и принтер подсоединены к одной беспроводной сети.
- Если используется ПК с OS X, убедитесь, что беспроводной маршрутизатор поддерживает протокол Bonjour.

## Принтер перестает печатать после завершения настройки беспроводного соединения

1. Убедитесь в том, что принтер включен и готов к работе.
2. Отключите межсетевые экраны на своем компьютере.
3. Убедитесь в правильной работе сети.
4. Убедитесь в правильности работы своего компьютера. При необходимости перезагрузите компьютер.
5. Убедитесь, что встроенный веб-сервер HP открывается с компьютера, подключенного к этой сети.

## Принтер не печатает, а на компьютере установлен брандмауэр стороннего разработчика

1. Обновите программу межсетевого экрана до последней версии, доступной у разработчика.
2. Если программы подают запрос на доступ к брандмауэру при установке принтера или попытке печати, убедитесь в том, что вы не препятствуете работе программ.
3. Временно отключите брандмауэр, затем установите программу беспроводной связи с принтером на компьютер. Включите межсетевой экран по окончании установки беспроводного соединения.

## Беспроводное соединение не работает после перемещения беспроводного маршрутизатора или принтера

1. Убедитесь в том, что маршрутизатор или принтер подсоединены к той же сети, что и компьютер.
2. Распечатайте страницу конфигурации.

3. Сравните идентификатор SSID на странице конфигурации с SSID конфигурации принтера для компьютера.
4. Если цифры разные, устройства подсоединены к разным сетям. Заново выполните настройку беспроводного соединения принтера.

## Невозможно подсоединить дополнительные компьютеры к принтеру с функциями беспроводной связи

1. Убедитесь, что другие компьютеры находятся в зоне действия беспроводной сети и никакие объекты не препятствуют прохождению сигнала. Для большинства беспроводных сетей, зона действия лежит в пределах 30 м от точки доступа.
2. Убедитесь в том, что принтер включен и готов к работе.
3. Убедитесь в том, что одновременных пользователей Wi-Fi Direct не более 5.
4. Отключите межсетевые экраны на своем компьютере.
5. Убедитесь в правильной работе сети.
6. Убедитесь в правильности работы своего компьютера. При необходимости перезагрузите компьютер.

## Принтер с беспроводным соединением теряет связь при подсоединении к виртуальной частной сети (VPN)

- Одновременная работа VPN и других сетей невозможна.

## Сеть не представлена в списке беспроводных сетей

- Проверьте включение и питание беспроводного маршрутизатора.
- Сеть может быть скрыта. Тем не менее, возможность подключения к скрытой сети остается.

## Беспроводная сеть не функционирует

1. Убедитесь, что кабель USB не подключен.
2. Чтобы проверить, действительно ли утеряна связь, попробуйте подсоединить другие устройства к сети.
3. Убедитесь в наличии сетевого соединения, проверив связь с устройством с помощью команды "ping".
  - а. Откройте командную строку компьютера.
    - При работе в ОС Windows, щелкните **Пуск**, выберите **Выполнить**, введите команду `cmd` и нажмите клавишу **ВВОДА**.
    - Для OS X: перейдите в **Приложения**, затем **Утилиты** и откройте **Терминал**.
  - б. Введите `ping`, а затем — IP-адрес маршрутизатора.
  - в. Если выводится время отклика - сеть исправна.
4. Убедитесь в том, что маршрутизатор или принтер подсоединены к той же сети, что и компьютер.

- a. Распечатайте страницу конфигурации.
- б. Сравните идентификатор SSID в отчете о конфигурации с SSID конфигурации принтера для компьютера.
- в. Если цифры разные, устройства подсоединены к разным сетям. Заново выполните настройку беспроводного соединения принтера.

## Выполнение диагностического теста беспроводной сети

С панели управления принтера можно запустить диагностический тест, чтобы получить сведения о параметрах беспроводной сети.

1. На панели управления принтера нажмите кнопку **OK**.
2. Откройте следующие меню:
  - **Самодиагностика**
  - **Запустить проверку беспроводного подключения**
3. Нажмите **OK**, чтобы начать тестирование. Принтер выведет на печать тестовую страницу с результатами.

## Уменьшение помех в беспроводной сети

Выполнение следующих рекомендаций способствует уменьшению помех в беспроводной сети:

- Не следует устанавливать беспроводные устройства вблизи крупногабаритных металлических предметов, например металлических шкафов для хранения документов или источников электромагнитного излучения, таких как микроволновые печи и беспроводные телефоны. Такие объекты могут вызывать искажение радиосигналов.
- Не следует устанавливать беспроводные устройства вблизи массивной каменной кладки и других строительных конструкций. Такие объекты ослабляют уровень сигнала за счет его поглощения.
- Беспроводной маршрутизатор следует устанавливать по центру в пределах прямой видимости от беспроводных принтеров.

# Устранение неполадок факса

## Введение

Информация для решения проблем, связанных с работой факса.

- [Контрольный список устранения неполадок](#)
- [Устранение неполадок общего характера в работе факса](#)

## Контрольный список устранения неполадок

- Существует несколько решений. После совершения каждого из рекомендованных действий попробуйте отправить факс еще раз, чтобы определить, разрешилась ли проблема.
  - Чтобы максимально эффективно решить проблему с работой факса, убедитесь, что линия принтера подключена напрямую к телефонному порту. Отсоедините все устройства, подключенные к принтеру.
1. Убедитесь, что шнур телефона включен в нужный порт, расположенный на задней панели принтера.
  2. Проверьте телефонную линию при помощи тестирования факса:
    - a. На панели управления нажмите кнопку настройки .
    - b. Выберите **Обслуживание**, затем - **Запустить проверку факса**. Принтер распечатает отчет проверки факса.

В данном отчете будет содержаться один из следующих возможных результатов проверки:

- **Успешно.** Данный отчет предоставляет обзор всех текущих настроек факса.
  - **Ошибка.** В отчете указывается характер ошибки и содержатся рекомендации по ее устранению.
3. Проверьте, не устарела ли версия микропрограммы принтера:
    - a. Чтобы узнать код текущей версии микропрограммы, распечатайте страницу конфигурации из меню панели управления **Отчеты**.
    - b. Перейдите на сайт [www.hp.com/support](http://www.hp.com/support), выберите язык для своей страны/региона, перейдите по ссылке **Загрузка программного обеспечения и драйверов**, введите в поле поиска название принтера и нажмите клавишу **ввода**, затем выберите принтер из списка результатов поиска.
    - v. Выберите операционную систему.
    - г. В разделе **Микропрограмма** найдите **Утилиту обновления микропрограммы**.



---

**ПРИМЕЧАНИЕ.** Убедитесь, что используется утилита обновления микропрограммы, предназначенная для данной модели принтера.

---

- д. Щелкните **Загрузить**, щелкните **Запустить**, а затем снова щелкните **Запустить**.
- е. При запуске утилиты выберите принтер из раскрывающегося перечня, и затем выберите **Переслать микропрограмму**.

---

 **ПРИМЕЧАНИЕ.** Чтобы распечатать страницу конфигурации и проверить версию установленной микропрограммы перед процессом обновления или после него, щелкните **Печать стр. конфигурации**.

---

- ж. Следуйте указаниям на экране для завершения установки, а затем щелкните кнопку **Выход**, чтобы закрыть утилиту.
4. Убедитесь, что факс был настроен во время установки программного обеспечения принтера. Из компьютера в программной папке HP запустите утилиту установки факса Fax Setup Utility.
5. Убедитесь в том, что телефонная связь поддерживает аналоговые факсы.
- При использовании ISDN или цифровой PBX свяжитесь с поставщиком для получения информации о настройке аналоговой факсимильной линии.
  - При использовании службы VoIP выберите для параметра **Скорость передачи факса** значение **Медленная (V.29)** на панели управления. Узнайте у своего поставщика о поддержке работы факса и рекомендованной скорости для факс-модема. Для некоторых компаний может потребоваться переходник.
  - При использовании DSL-линии убедитесь, что принтер подключен к телефонной линии через фильтр. Обратитесь к DSL-провайдеру, чтобы получить DSL-фильтр, или приобретите его самостоятельно. Если DSL-фильтр уже подключен, попробуйте подключить другой, так как фильтр может быть неисправен.

## Устранение неполадок общего характера в работе факса

- [Факсы передаются медленно](#)
- [Низкое качество факсов](#)
- [Факс обрывается или печатается на двух страницах](#)

### Факсы передаются медленно

Неудовлетворительное состояние телефонной линии влияет на работу принтера.

- Повторите отправку факса, когда состояние телефонной линии улучшится.
- Уточните у телефонного оператора, поддерживает ли линия работу факсов.
- Отключите параметр **Исправление ошибок**.
  - а. На панели управления нажмите кнопку настройки .
  - б. Выберите **Обслуживание**, затем - **Обслуживание факса**.
  - в. Выберите **Исправление ошибок**, затем - **Выкл.**

---

 **ПРИМЕЧАНИЕ.** В результате качество изображения может ухудшиться.

---

- Используйте в оригиналах белую бумагу. Не используйте желтый, серый или розовый цвета.
- Увеличьте значение параметра **Скорость передачи факсов**.

- а. На панели управления нажмите кнопку настройки .
- б. Выберите [Настройка факса](#), затем - [Дополнительная настройка](#).
- в. Выберите [Скорость передачи факсов](#), затем выберите соответствующее значение.
- Разделите задание для факса на небольшие части, а затем отправьте их по отдельности.
- Установите на панели управления более низкое разрешение в параметрах факса.
  - а. На панели управления нажмите кнопку настройки .
  - б. Выберите [Настройка факса](#).
  - в. Выберите [Дополнительные настройки](#), затем - значение параметра [Разрешение факса](#).
  - г. Установите требуемое значение разрешения и нажмите [ОК](#).

## Низкое качество факсов

Факсы размытые или слишком светлые.

- Увеличьте разрешение при отправке факсов. Разрешение не оказывает влияния на получаемые факсы.
  - а. На панели управления нажмите кнопку настройки .
  - б. Выберите [Настройка факса](#).
  - в. Выберите [Дополнительные настройки](#), затем - значение параметра [Разрешение факса](#).
  - г. Выберите нужное значение разрешения и нажмите [ОК](#).



---

**ПРИМЕЧАНИЕ.** При увеличении разрешения скорость передачи падает.

---

- Включите параметр [Исправление ошибок](#) на панели управления.
  - а. На панели управления нажмите кнопку настройки .
  - б. Выберите [Обслуживание](#), затем - [Обслуживание факса](#).
  - в. Выберите [Исправление ошибок](#), затем - [Вкл.](#)
- Проверьте картриджи с тонером и замените их при необходимости.
- Попросите отправителя увеличить значение параметра контраста в более темную сторону на отправляющем устройстве и повторно отправить факс.

## Факс обрывается или печатается на двух страницах

- Выберите настройку [Формат бумаги по умолчанию](#). Если выбрана настройка [Формат бумаги по умолчанию](#), то факсы печатаются на одном формате бумаги.



- а. На панели управления нажмите кнопку настройки .
  - б. Выберите [Настройка системы](#), а затем выберите [Настройка бумаги](#).
  - в. Выберите [Формат бумаги по умолчанию](#) и задайте соответствующее значение.
- Выберите тип и формат бумаги для лотка, используемого для факсов.
- Включите параметр [Под формат страницы](#), чтобы печатать более длинные факсы на бумаге формата Letter или A4.
  - а. На панели управления нажмите кнопку настройки .
  - б. Выберите [Настройка факса](#), затем - [Дополнительная настройка](#).
  - в. Выберите [Под формат страницы](#), затем - [Вкл.](#)

---

 **ПРИМЕЧАНИЕ.** Если параметр [Под формат страницы](#) отключен, а параметру [Формат бумаги по умолчанию](#) задано значение Letter, то оригинал формата Legal будет распечатан на двух страницах.

---



# Указатель

## A

акустические характеристики 11

## Б

беспроводная сеть  
устранение неполадок 140

бумага

выбор 109

загрузка в лоток 1 15

ориентация для Лотка 1 17

бумага, заказ 22

быстрый набор

программирование 59

## В

в ручном режиме (на обеих  
сторонах)

Windows 30

веб-сайты

HP Web Jetadmin, загрузка 79

Веб-узлы

поддержка клиентов 84

вес, принтер 10

включая

лотки 7

память 7

Восстановление заводских

параметров по умолчанию 88

встроенный веб-сервер (EWS)

назначение паролей 72

Встроенный веб-сервер (EWS)

функции 65

Встроенный веб-сервер HP (EWS)

функции 65

входной лоток для приоритетной  
полистовой подачи

загрузка конвертов 19

загрузка этикеток 20

выключатель питания,

расположение 2

выключатель, нахождение 2

выходной лоток

расположение 2

устранение замятий 102

## Д

двустороннее копирование 44

двусторонняя печать

вручную (Mac) 33

вручную (Windows) 30

Mac 33

Windows 30

Двусторонняя печать 44

двусторонняя печать вручную

Mac 33

Windows 30

дополнительные принадлежности

заказ 22

номера деталей 22

драйверы печати,

поддерживаемые 7

драйверы, поддерживаемые 7

## З

заводские параметры по умолчанию,

восстановление 88

загрузка

бумага в лотке 1 15

задержка выключения

параметр 75

задержка ожидания

установка 74

задняя дверца

замятия 101

заказ

расходные материалы и

дополнительные

принадлежности 22

замена

картриджи с тонером 24

замятия бумаги

Лоток 1 99

термоэлемент 101

замятия

выходной лоток 102

задняя дверца 101

Лоток 1 99

места 94

термоэлемент 101

устройство подачи документов  
97

замятия бумаги

выходной лоток 102

задняя дверца 101

места 94

устройство подачи документов  
97

запасные части

номера деталей 22

## И

интерактивная поддержка 84

интерфейсные порты

расположение 3

## К

калибровка

цвета 114

картридж

замена 24

картридж с тонером

номера деталей 22

картриджи с тонером  
замена 24  
использование при низком  
уровне 89  
компоненты 24  
номера деталей 22  
параметры нижнего предела  
89  
картриджи сшивателя  
номера деталей 22  
качество изображения  
проверка статуса картриджа с  
тонером 107  
количество копий, изменение 42  
конверт  
ориентация 19  
конверты, загрузка 19  
контрольный список  
для проверки беспроводного  
соединения 140  
поиск и устранения  
неисправностей 144  
копирование  
двусторонние документы 44  
края документов 132  
несколько копий 42  
одиночные копии 42  
оптимизация качества текста или  
изображений 130  
крышки, расположение 2

## Л

лотки  
емкость 7  
расположение 2  
лотки, выходные  
расположение 2  
Лоток 1  
загрузка 15  
загрузка конвертов 19  
загрузка этикеток 20  
заматия 99  
ориентация бумаги 17

## М

микросхема памяти (тонер)  
расположение 24  
мобильная печать  
устройства с ОС Android 39

мобильная печать, поддерживаемое  
программное обеспечение 9

## Н

наборы обслуживания  
номера деталей 22  
настройки копирования  
размер и тип бумаги 127  
Настройки экономичного режима  
(EconoMode) 74, 112  
несколько страниц на листе  
печать (Mac) 33  
печать (Windows) 32  
номера деталей  
дополнительные  
принадлежности 22  
запасные части 22  
картридж с тонером 22  
картриджи с тонером 22  
картриджи сшивателя 22  
расходные материалы 22

## О

операционные системы (ОС)  
поддерживаемые 7  
ОС (операционные системы)  
поддерживаемые 7  
отправка факсов  
с компьютера (Windows) 60  
с помощью программного  
обеспечения 60  
с устройства подачи  
документов 59  
очистка  
стекло 126, 135  
тракт прохождения бумаги 108

## П

Панель инструментов устройства HP,  
использование 65  
панель управления  
показания светодиодной  
индикации 85  
расположение 2  
светодиодная 4  
параметры  
заводские параметры по  
умолчанию, восстановление  
88  
параметры по умолчанию,  
восстановление 88

параметры цвета  
настройка (Windows) 115  
параметры экономного режима 74  
печать на обеих сторонах  
в ручном режиме, Windows 30  
Mac 33  
Windows 30  
Печать Wi-Fi Direct 9, 35  
ПО HP Easy Scan (OS X) 47  
ПО HP ePrint 38  
поддерживаемые операционные  
системы 7  
поддержка  
интерактивная 84  
поддержка клиентов  
интерактивная 84  
поиск и устранения неисправностей  
факсы 144  
помехи в беспроводной сети 143  
порты факса  
расположение 3  
потребляемая  
мощность 11  
проблемы с захватом бумаги  
устранение 92  
проблемы с качеством изображения  
примеры и решения 117  
Программа HP Scan (Windows) 46  
программное обеспечение  
отправка факсов 60

## Р

размеры, принтер 10  
разъем замка блокировки  
расположение 3  
разъем кабеля питания  
расположение 3  
расходные материалы  
заказ 22  
замена картриджей с тонером  
24  
использование при низком  
уровне 89  
номера деталей 22  
параметры нижнего предела  
89  
решения мобильной печати 7

## С

Светодиодная панель управления  
элементы управления 4  
сетевая установка 64  
сетевой порт  
расположение 3  
сети  
поддерживаемые 7  
установка принтера 64  
HP Web Jetadmin 79  
системные требования  
встроенный веб-сервер HP 65  
минимальные 9  
сканер  
очистка стекла 126, 135  
факс из 58  
сканирование  
при помощи HP Scan (Windows)  
46  
Сканирование из  
из ПО HP Easy Scan (OS X) 47  
состояние  
индикаторы панели  
управления 85  
спецификации  
электрические и акустические  
11  
стекло, очистка 126, 135  
страниц в минуту 7  
страниц на лист  
выбор (Mac) 33  
выбор (Windows) 32

## Т

телефонная книга, факс  
добавление записей 59  
термоэлемент  
замятия 101  
техническая поддержка  
интерактивная 84  
тип бумаги  
выбор (Mac) 34  
выбор (Windows) 32  
требования к браузеру  
Встроенный веб-сервер HP 65  
требования к веб-браузеру  
встроенный веб-сервер HP 65

## У

устранение неисправностей  
неполадки сети 138  
подачи бумаги 92  
светодиодная индикация,  
показания индикаторов 85  
светодиодные индикаторы,  
ошибки 85  
устранение неполадок  
беспроводная сеть 140  
проверка статуса картриджа с  
тонером 107  
проводная сеть 138  
факс 145  
устранение неполадок факса  
контрольный лист 144  
устройства с ОС Android  
печать из 39  
устройство подачи документов  
проблемы с подачей 93  
устройство подачи документов 44  
замятия 97  
копирование двусторонних  
документов 44  
отправка факсов с 59

## Ф

факс  
быстрый набор 59  
отправка с помощью  
программного обеспечения  
60  
решение проблем, связанных  
обрывом страниц 146  
решение проблемы низкого  
качества 146  
решение проблемы низкой  
скорости 145  
с планшета сканера 58  
устранение неполадок общего  
характера 145

## Ц

цвета  
калибровка 114  
цветовая тема  
изменение (Windows) 115

## Э

электрические характеристики 11

электронные факсы  
отправка 60  
этикетка  
ориентация 20  
этикетки  
печать на 20  
этикетки, загрузка 20

## Я

ярлык с номером изделия и  
серийным номером  
расположение 3  
ярлык с серийным номером  
расположение 3

## А

AirPrint 38

## Н

HP Customer Care 84  
HP ePrint 37  
HP EWS, использование 65  
HP Web Jetadmin 79

## І

Internet Explorer, поддерживаемые  
версии  
встроенный веб-сервер HP 65

## М

Microsoft Word, отправка факса 60

## U

USB-порт  
расположение 3

## W

Windows  
отправка из 60  
Word, отправка из 60

