

Руководство пользователя принтера Dell™ All-In-One Printer 948

Чтобы заказать чернила или принадлежности в компании Dell:

1. Дважды щелкните значок на рабочем столе.



2. Посетите веб-узел Dell или закажите расходные материалы для принтера Dell по телефону.

www.dell.com/supplies

Для получения наилучшего обслуживания приготовьте данные с метки обслуживания принтера Dell.

[Поиск информации](#)

[О принтере](#)

[Меню на панели управления](#)

[Загрузка бумаги и оригиналов](#)

[Печать](#)

[Печать с карты памяти или диска USB](#)

[Копирование](#)

[Сканирование](#)

[Работа с факсом](#)

[Программное обеспечение](#)

[Беспроводная сеть](#)

[Одноранговая сеть](#)

[Обслуживание](#)

[Поиск и устранение неисправностей](#)

[Характеристики](#)

[Приложение](#)

[Уведомление о лицензировании](#)

Примечания, уведомления и предупреждения

 **ПРИМЕЧАНИЕ. ПРИМЕЧАНИЕ** показывает важную информацию, которая помогает более эффективно использовать принтер.

 **ЗАМЕЧАНИЕ. ЗАМЕЧАНИЕ** указывает на возможное повреждение оборудования и потерю данных, а также содержит информацию о том, как предотвратить неисправность.

 **ВНИМАНИЕ!** В разделе **ВНИМАНИЕ** указывается на возможность повреждения имущества, травмирования или смерти.

Информация, содержащаяся в настоящем документе, может изменяться без предварительного уведомления.
© Dell Inc., 2007. Все права защищены.

Воспроизведение материалов данного руководства в любой форме без письменного разрешения корпорации Dell Inc. строго запрещено.

Товарные знаки, используемые в этом тексте: *Dell*, логотип *DELL*, *Dell Picture Studio* и *Dell Ink Management System* являются товарными знаками корпорации Dell Inc.; *Microsoft* и *Windows* являются товарными знаками корпорации Microsoft, зарегистрированными в США и/или других странах. *Windows Server* и *Windows NT* являются зарегистрированными товарными знаками корпорации Microsoft. *Windows Vista* является товарным знаком корпорации Microsoft, зарегистрированным в США и/или других странах. *Bluetooth* является охраняемым товарным знаком, принадлежащим Bluetooth SIG, Inc. и используется корпорацией Dell Inc. по лицензии. *EMC* является охраняемым товарным знаком корпорации EMC.

В этом документе могут использоваться другие товарные знаки и названия продуктов для обозначения либо организаций, которые заявили свое право на них, либо их продуктов. Корпорация Dell отказывается от каких-либо имущественных интересов в отношении товарных знаков и названий, кроме своих собственных.



ОГРАНИЧЕННЫЕ ПРАВА ПРАВИТЕЛЬСТВА США

Настоящее программное обеспечение и документация предоставляются с ОГРАНИЧЕННЫМИ ПРАВАМИ. Использование, копирование или распространение Правительством ограничивается в соответствии с подразделом (c)(1)(ii) закона Rights in Technical Data and Computer Software, статья DFARS 252.227-7013, действие которого распространяется на: Dell Inc., One Dell Way, Round Rock, Texas, 78682, USA.

Модель 948

Июль 2007 года SRV UY127 Rev. A00

Поиск информации

Что требуется найти?	Источник
<ul style="list-style-type: none"> • Драйверы для принтера • <i>Руководство пользователя</i> 	<p>Компакт-диск с <i>драйверами и утилитами</i></p>  <p>Если компьютер и принтер Dell были приобретены одновременно, то документация и драйверы принтера уже установлены на компьютере. Для удаления и повторной установки драйверов, а также для просмотра документации можно использовать компакт-диск. На компакт-диске могут также содержаться файлы Readme с последней информацией о технических изменениях в принтере или дополнительные сведения для опытных пользователей или специалистов.</p>
<p>Как установить принтер</p>	<p>Памятка <i>Установка принтера</i></p> 
<ul style="list-style-type: none"> • Сведения по безопасности • Как установить и использовать принтер • Сведения о гарантии 	<p><i>Руководство пользователя</i></p> 
<p>Код экспресс обслуживания и номер метки обслуживания</p>	<p>Код экспресс обслуживания и номер метки обслуживания</p>



Для получения дополнительных сведений см. раздел [Код экспресс обслуживания](#).

<ul style="list-style-type: none"> • Последние драйверы для принтера • Ответы на вопросы о техническом обслуживании и поддержке • Документация для принтера 	<p>Веб-узел технической поддержки Dell: support.dell.com</p> <p>Веб-узел технической поддержки Dell содержит несколько интерактивных инструментов, включая следующие.</p> <ul style="list-style-type: none"> • Решения - советы по поиску и устранению неисправностей, статьи специалистов и интерактивные источники • Обновления - сведения по обновлению компонентов, например модулей памяти • Служба технической поддержки - контактная информация, сведения о состоянии заказа, гарантии и ремонте • Файлы для загрузки - драйверы • Справочные материалы - документация по принтеру и технические характеристики устройства
<ul style="list-style-type: none"> • Использование Windows Vista™ • Документация для принтера 	<p>Центр справки и поддержки Windows Vista</p> <ol style="list-style-type: none"> 1. Нажмите  Справка и поддержка. 2. Наберите слово или фразу, описывающую неисправность, а затем нажмите на значок со стрелкой. 3. Выберите раздел, описывающий существующую неполадку. 4. Следуйте инструкциям на экране.
<ul style="list-style-type: none"> • Использование Windows® XP • Документация для принтера 	<p>Центр справки и поддержки Windows XP</p> <ol style="list-style-type: none"> 1. Нажмите Пуск Справка и поддержка. 2. Наберите слово или фразу, описывающую неисправность, а затем нажмите на значок со стрелкой. 3. Выберите раздел, описывающий существующую неполадку. 4. Следуйте инструкциям на экране.

Программное обеспечение

- [Использование Центра многофункциональных устройств Dell](#)
- [Использование программы Dell Fax Solutions](#)
- [Использование окна "Настройка печати"](#)
- [Использование диспетчера карт памяти](#)
- [Система управления чернилами Dell](#)
- [Удаление и повторная установка программного обеспечения](#)

Программное обеспечение принтера включает следующие функции:

- **Центр многофункциональных устройств Dell** - позволяет выполнять различные операции сканирования и копирования, а также отправки по факсу и печати отсканированных или ранее сохраненных документов или изображений.
- **Программа Dell Fax Solutions** - позволяет отправлять по факсу электронные или сканированные документы.
- **Настройка печати** - позволяет настраивать параметры принтера.
- **Диспетчер карт памяти** - позволяет отображать, управлять, редактировать, распечатывать и сохранять фотографии с карты памяти или диска USB на компьютере.
- **Dell Ink Management System™** - предупреждает, когда в принтере заканчиваются чернила.

Использование Центра многофункциональных устройств Dell

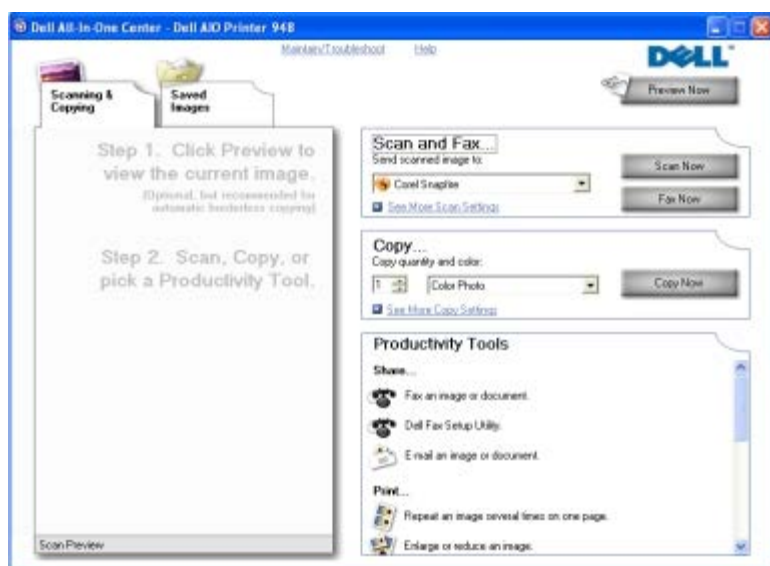

Центр многофункциональных устройств Dell позволяет выполнить следующие операции:

- Сканирование, копирование, отправка факса и использование инструментов для быстрой работы.
- Выбор назначения для отправки сканированного изображения.
- Выбор количества и цвета копий.

- Получение информации по устранению неисправностей и обслуживанию.
- Предварительный просмотр изображений, которые необходимо скопировать или распечатать.
- Управление фотографиями (копирование их в различные папки, печать, творческое копирование).

Чтобы открыть **Центр многофункциональных устройств Dell**:

1. В системе *Windows Vista*™:

- Нажмите  **Программы**.
- Выберите **Принтеры Dell**.
- Выберите **Dell AIO Printer 948**.

В системе *Windows*® *XP* и *Windows 2000*:

Нажмите **Пуск**® **Программы** или **Все программы**® **Принтеры Dell**® **Dell AIO Printer 948**.

2. Выберите **Центр многофункциональных устройств Dell**.

Центр многофункциональных устройств Dell состоит из четырех основных разделов.

Раздел	Действия:
Просмотреть сейчас	<ul style="list-style-type: none"> • Выбор области предварительного изображения для сканирования или копирования. • Просмотр изображения, которое требуется распечатать или скопировать.
Сканирование и отправка факса	<ul style="list-style-type: none"> • Выбор программы, в которую необходимо отправить сканированное изображение. • Выбор типа сканируемого изображения. • Выбор параметра качества сканирования. • Выберите Сканировать сейчас, чтобы отсканировать документ или фотографию. • Выберите Сканировать сейчас, чтобы выполнить сканирование, а затем отправить копию документа или фотографии по факсу. <p>ПРИМЕЧАНИЕ. Нажмите Просмотреть дополнительные параметры сканирования для просмотра всех параметров.</p>
Копировать	<ul style="list-style-type: none"> • Выбор количества и цвета копий. • Выбор параметра качества копий. • Выбор формата чистой бумаги. • Выбор размера копируемого оригинала документа. • Создание более темных или светлых копий (это также можно сделать с помощью панели управления). • Изменение размера копий. • Выберите Копировать сейчас, чтобы создать копии. <p>ПРИМЕЧАНИЕ. Нажмите Просмотреть дополнительные параметры копирования для просмотра всех параметров.</p>
Инструменты для быстрой работы	<ul style="list-style-type: none"> • Отправка изображения или документа по факсу. • Доступ к программе настройки факса Dell. • Отправка изображения или документа по электронной почте. • Печать нескольких копий изображения на одной странице. • Изменение размера изображения. • Печать изображения в виде многостраничного плаката. • Печать нескольких страниц на одном листе. • Сохранение изображения на компьютере. • Сохранение нескольких фотографий.

- Сканирование и сохранение в формат PDF.
- Редактирование текста в отсканированном документе (OCR- оптическое распознавание символов).
- Изменение изображения с помощью фоторедактора.

Для получения дополнительных сведений нажмите кнопку **Справка** в **Центре многофункциональных устройств Dell**.

Использование программы Dell Fax Solutions

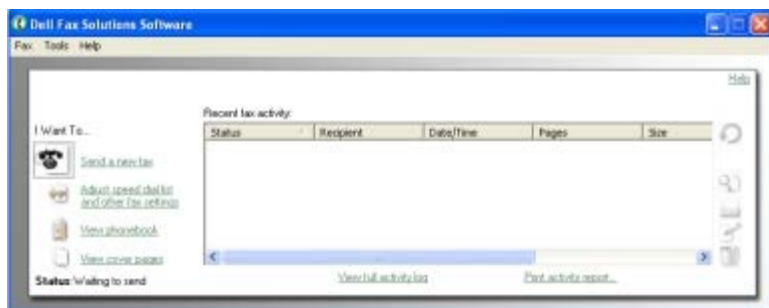

Программа **Dell Fax Solutions** позволяет выполнить следующие операции:

- Отправка факса.

Нажмите кнопку **Отправить новый факс**, а затем следуйте инструкциям на экране компьютера.

- Настройка других параметров факса.

Нажмите **Настроить быстрый набор и другие параметры факса**, чтобы настроить различные параметры факса.

- Просмотр и управление телефонным справочником.

Нажмите **Просмотреть телефонный справочник**, чтобы открыть телефонный справочник. Можно добавлять, изменять и удалять сведения о контактах и группах. Можно также добавить контакт или группу в список быстрого набора.

- Просмотр и настройка титульной страницы.

Нажмите кнопку **Просмотреть титульные страницы**, чтобы открыть диалоговое окно "Титульные страницы". Можно индивидуально адаптировать титульные страницы, добавлять логотипы или выбрать одну из различных готовых титульных страниц для факса.

- Просмотр журнала факса.

Нажмите кнопку **Просмотреть полный журнал по операциям**, чтобы просмотреть или распечатать подробный список всех факсов.

- Создание отчета по факсам.

Нажмите кнопку **Распечатать отчет по операциям**, чтобы просмотреть подробный отчет по операциям факса. Нажмите на значок **Печать**, чтобы распечатать отчет по операциям.

Чтобы открыть программу Dell Fax Solutions:

1. В системе Windows Vista:

- а. Нажмите  **Программы**.

b. Выберите **Принтеры Dell**.

c. Выберите **Dell AIO Printer 948**.

В системе Windows XP и 2000:

Нажмите **Пуск**® **Программы** или **Все программы**® **Принтеры Dell**® **Dell AIO Printer 948**.

2. Выберите **Dell Fax Solutions**.

Откроется диалоговое окно **Программа Dell Fax Solutions**.

Использование окна "Настройка печати"



Параметры принтера можно изменить в окне "Настройка печати" в соответствии с типом создаваемого проекта.

Чтобы открыть окно "Настройка печати", когда документ открыт:

1. Выберите **Файл**® **Печать**.

Появится диалоговое окно **Печать**.

2. Нажмите кнопку **Свойства**, **Параметры** или **Настройка** (в зависимости от программы или операционной системы).

Появится диалоговое окно **Настройка печати**.

Открытие окна "Настройка печати", когда документ не открыт:

1. *В системе Windows Vista:*

a. Нажмите ® **Панель управления**.

b. Выберите **Оборудование и звук**.

c. Нажмите **Принтеры**.

В системе Windows XP нажмите **Пуск**® **Настройка**® **Панель управления**® **Принтеры и другое оборудование**® **Принтеры и факсы**.

В системе Windows 2000 нажмите **Пуск**® **Настройка**® **Принтеры**.

2. Нажмите правой кнопкой мыши на значок **Dell 948**.

3. Выберите **Настройка печати**.

 **ПРИМЕЧАНИЕ.** Изменения параметров принтера, выполненные из папки **Принтеры**, становятся настройками по умолчанию для большинства программ.

В диалоговом окне "Настройка печати" три раздела:

Вкладка	Возможные действия
Настройка печати	Качество/Скорость - выберите параметр Автовыбор , Черновое , Обычная или Фото в зависимости от требуемого качества печати. Черновое соответствует самой высокой скорости печати, однако этот параметр не следует выбирать, когда установлен фотокартридж.
	Тип материала - позволяет вручную задать тип бумаги или разрешить датчику типа бумаги определить его автоматически.
	Формат бумаги - выбор формата бумаги.
	Монохромная печать - печать цветных изображений в режиме монохромной печати для экономии чернил в цветном картридже. ПРИМЕЧАНИЕ. Этот параметр невозможно выбрать, если выбран параметр Использовать цветной картридж для монохромной печати .
	Без рамки - установите этот флажок, если требуется распечатать фотографии без рамки.
	Ориентация - выберите расположение печатного документа на странице. Возможна печать в книжной и альбомной ориентации.
	Конверт - установите этот флажок, если требуется распечатать на конверте. В разделе "Размер бумаги" имеется список размеров конвертов, на которых можно выполнять печать.
	Копии - настройте, как принтер должен распечатывать несколько копий одного задания печати: Разбор по копиям , Обычная или Печать с последней страницы .
Дополнительно	2-сторонняя печать - выберите этот параметр, если требуется печатать на обеих сторонах бумаги. Выберите Автоматическая , Ручная или Двусторонняя печать .
	Увеличить время сушки - выберите этот параметр, если при двусторонней печати чернила смазываются внизу страниц. При использовании этой функции распечатанная сторона успевает просохнуть, прежде чем модуль дуплекса будет снова подавать бумагу в принтер для печати на другой стороне. ПРИМЕЧАНИЕ. Если эта функция включена, потребуется подождать на несколько секунд больше завершения двусторонней печати модулем дуплекса.
	Компоновка - выберите значение Обычная , Транспарант , Зеркальная , N-страниц , Плакат , Брошюра или Без рамки .
	Авторезкость изображения - автоматический выбор наилучшего уровня резкости изображения в зависимости от содержимого изображения.
	Программа повышения качества обслуживания покупателей принтеров Dell - позволяет получить доступ к информации о программе, а также изменить состояние участия в программе повышения качества обслуживания покупателей принтеров Dell.
	Дополнительные параметры - позволяет указать параметры Режим внешнего вида и Complete-A-Print . Можно также просмотреть значение типа бумаги, выбранное принтером.
Обслуживание	Установка картриджей
	Прочистка картриджей
	Юстировка картриджей
	Печать страницы диагностики
	Поддержка сети

Использование диспетчера карт памяти

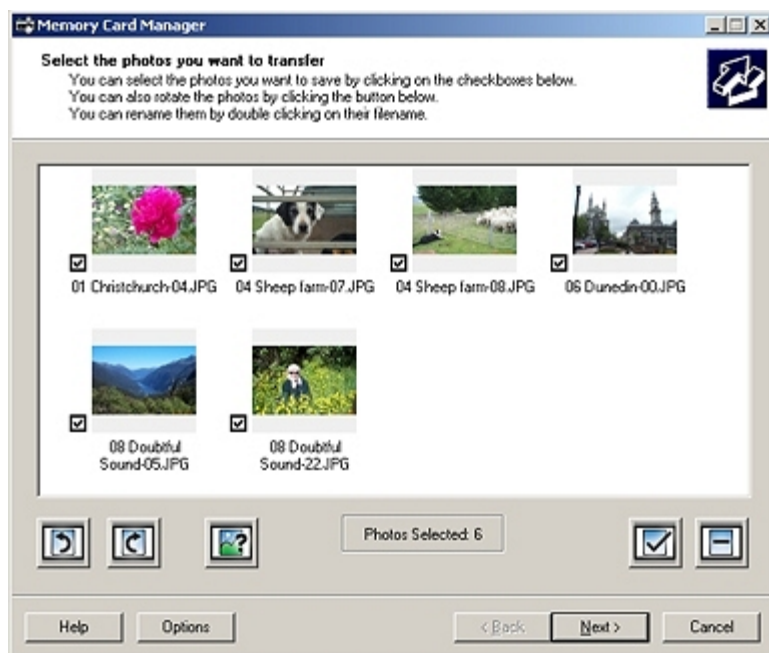

Диспетчер карт памяти позволяет отображать, управлять, редактировать, распечатывать и сохранять фотографии с карты памяти или диска USB на компьютере.

Чтобы запустить Диспетчер карт памяти:

1. Вставьте карту памяти или диск USB в порт PictBridge на передней панели принтера.

ЗАМЕЧАНИЕ. Не извлекайте карту памяти или диск USB и не прикасайтесь к принтеру рядом с картой памяти или диском USB во время чтения, записи или печати с данных устройств. Возможно повреждение данных.

2. В системе Windows Vista:

- a. Нажмите  **Программы**.
- b. Выберите **Принтеры Dell**.
- c. Выберите **Dell AIO Printer 948**.

В системе Windows XP и 2000:

Нажмите **Пуск**® **Программы** или **Все программы**® **Принтеры Dell**® **Dell AIO Printer 948**.

3. Выберите **Включить диспетчер карт памяти**.

Система управления чернилами Dell

Каждый раз при печати задания отображается окно, показывающее ход выполнения, а также оставшееся количество чернил и примерное количество оставшихся страниц. Счетчик страниц остается скрытым во время печати первых 50 страниц с помощью картриджа, пока не будут собраны необходимые сведения о печати и обеспечен более точный подсчет. Число оставшихся страниц изменяется в зависимости от типа задания, выполняемого принтером.

Если уровень чернил в картридже низкий, при попытке печати на экране будет отображаться сообщение

Предупреждение о заканчивающихся чернилах. Это предупреждение будет отображаться при каждой печати, пока не будет установлен новый картридж. Для получения дополнительной информации см. раздел [Замена картриджей](#).

Когда закончатся чернила в одном или обоих картриджах, при попытке печати на экране появится окно **Запасной резервуар**. В случае продолжения печати задание может распечатываться неправильно.

Если закончатся чернила в черном картридже, можно выполнять монохромную печать с использованием цветного картриджа (обработка черного цвета), выбрав параметр **Complete-A-Print** перед нажатием кнопки **Продолжить печать**. Если выбрать параметр **Complete-A-Print** и нажать кнопку **Продолжить печать**, для всей монохромной печати будет использоваться функция обработки черного цвета, пока не будет заменен картридж или отключен параметр в разделе **Дополнительные параметры** на вкладке **Дополнительно** диалогового окна **Настройка печати**. Диалоговое окно **Запасной резервуар** не будет отображаться, пока не будет заменен картридж, в котором закончились чернила. После установки другого картриджа флажок **Complete-A-Print** снимается автоматически.



Если закончатся чернила в цветном картридже, можно выполнять печать цветных документов в оттенках серого, выбрав параметр **Complete-A-Print** перед нажатием кнопки **Продолжить печать**. Если выбрать параметр **Complete-A-Print** и нажать кнопку **Продолжить печать**, все цветные документы будут распечатываться в режиме монохромной печати до тех пор, пока не будет заменен цветной картридж или отключен параметр в разделе **Дополнительные параметры** на вкладке **Дополнительно** диалогового окна **Настройка печати**. Диалоговое окно **Запасной резервуар** не будет отображаться, пока не будет заменен картридж, в котором закончились чернила. После установки другого картриджа флажок **Complete-A-Print** снимается автоматически.

Удаление и повторная установка программного обеспечения

Если принтер работает неправильно или при его использовании появляются сообщения об ошибках связи, можно удалить, а затем повторно установить программное обеспечение принтера.

1. В системе *Windows Vista*:
 - a. Нажмите  **Программы**.
 - b. Выберите **Принтеры Dell**.
 - c. Выберите **Dell AIO Printer 948**.

В системах *Windows XP* и *Windows 2000*:

Нажмите **Пуск**® **Программы** или **Все программы**® **Принтеры Dell**® **Dell AIO Printer 948**.

2. Выберите **Удаление принтера Dell AIO Printer 948**.
3. Следуйте инструкциям на экране.
4. Перезагрузите компьютер.
5. Вставьте компакт-диск *Drivers and Utilities* (Драйверы и утилиты) и следуйте инструкциям на экране.

Если экран установки не появляется:

- a. В системе *Windows Vista* нажмите  **Компьютер**.
- В системе *Windows XP* нажмите **Пуск** **Мой компьютер**.
- В системе *Windows 2000* дважды нажмите на значок **Мой компьютер** на рабочем столе.
- b. Дважды нажмите на значок **Дисковод CD-ROM**, затем дважды нажмите на файл **setup.exe**.
- c. Когда появится экран установки программного обеспечения принтера, выберите **С использованием кабеля USB** или **С использованием беспроводной сети**.
- d. Следуйте инструкциям на экране для завершения установки.

О принтере

- [Детали принтера](#)
- [Панель управления](#)

С помощью принтера можно выполнять самые различные операции. Важные замечания.

- Если принтер подключен к компьютеру, то для печати качественных документов можно использовать либо панель управления, либо программное обеспечение принтера.
- Принтер *необходимо* подключить к компьютеру для использования функций сканирования, печати, **сохранения фотографий на компьютере** или режима **Файл Office**.
- Для создания фотокопий, отправки факсов или печати с карт памяти или PictBridge-совместимой камеры принтер *необязательно* подключать к компьютеру.

 **ПРИМЕЧАНИЕ.** Для передачи факсимильного сообщения принтер необходимо предварительно подключить к работающей телефонной линии (независимо от того, подключен ли он к компьютеру).

 **ПРИМЕЧАНИЕ.** Если на компьютере используется модем DSL (Digital Subscriber Line), то для подключения к телефонной линии на компьютере должен быть установлен фильтр DSL. Для получения дополнительных сведений о фильтрах DSL обратитесь к поставщику услуг DSL.

Детали принтера

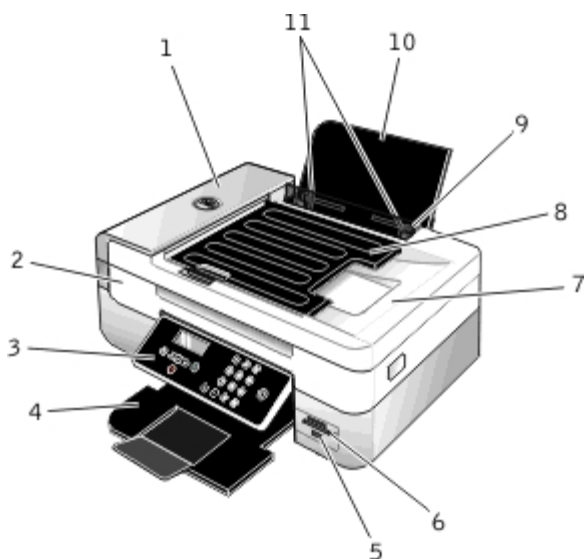

Номер:	Деталь	Описание
1	устройство автоматической подачи	Деталь для подачи оригиналов документов в принтер.
2	Блок принтера	Блок, который можно поднять для доступа к картриджам.
3	Панель управления	Панель на принтере, которая используется для управления копирование, сканированием, функциями факса и печатью. Для получения дополнительных сведений см. раздел Панель управления .
4	Выходной лоток для бумаги	Лоток, удерживающий бумагу при выходе из принтера. ПРИМЕЧАНИЕ. Для увеличения длины выходного лотка следует вытянуть

		фиксатор выходного лотка.
5	Порт PictBridge	Порт, используемый для подключения PictBridge-совместимой цифровой камеры или диска USB к принтеру.
6	Разъемы для карт памяти	Разъемы, в которые вставляется карта памяти, содержащая цифровые фотографии.
7	Верхняя крышка с встроенным выходным лотком устройства автоматической подачи	Верхняя часть принтера, которая обеспечивает ровное размещение документов и фотографий при сканировании. Также служит для извлечения оригинала после прохождения через устройство автоматической подачи.
8	Подающий лоток устройства автоматической подачи	Лоток, в котором удерживаются оригиналы документов. Используется для сканирования, копирования или отправки по факсу многостраничных документов.
9	Защита от попадания посторонних предметов	Деталь, которая предотвращает попадание маленьких посторонних предметов в бумагопротяжный тракт.
10	Опора для бумаги	Деталь, поддерживающая загруженную бумагу.
11	Направляющие для бумаги	Направляющие, которые обеспечивают правильную подачу бумаги в принтер.

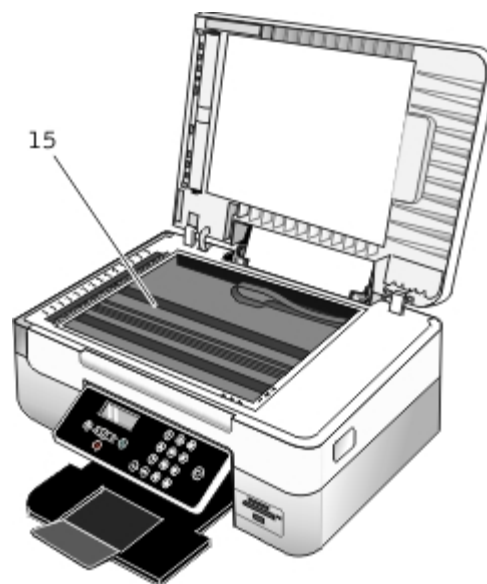
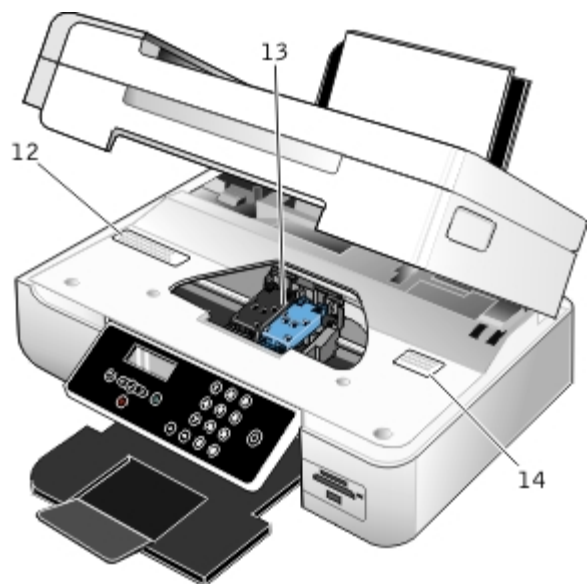

Номер:	Деталь	Описание
12	Этикетка с данными для заказа расходных материалов	Чтобы заказать картриджи или бумагу, посетите веб-узел www.dell.com/supplies
13	Держатель картриджа	Деталь, в которую устанавливаются два картриджа: один цветной, а другой черный или фотокартридж.
14	Код экспресс обслуживания	<ul style="list-style-type: none"> Идентификация принтера при обращении на веб-узел support.dell.com или в службу технической поддержки. При обращении в службу технической поддержки введите этот код для направления вызова в соответствующее подразделение. <p>ПРИМЕЧАНИЕ. Код экспресс обслуживания отсутствует в некоторых странах.</p>
15	Стекло сканера	Поверхность, на которую помещается документ или фотография лицевой стороной вниз для копирования, сканирования или отправки по факсу.

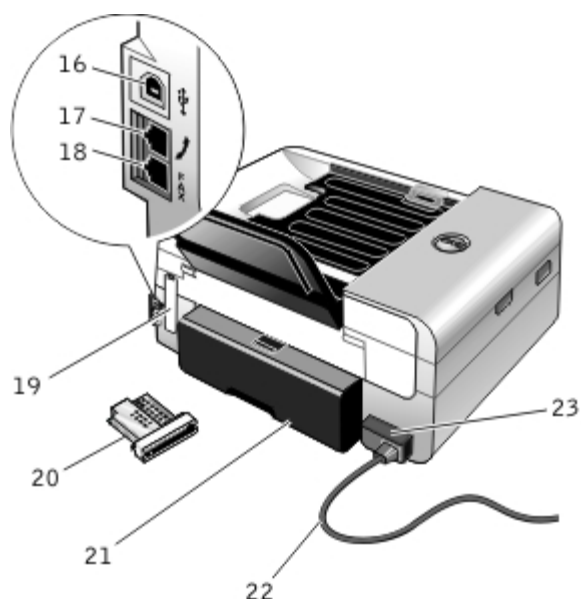

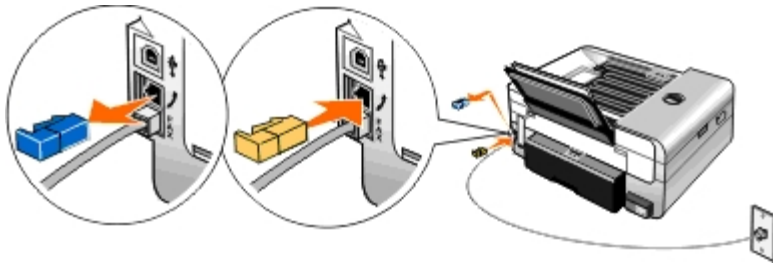
Номер:	Деталь	Описание
16	Разъем USB	Разъем, к которому подключается кабель USB (продается отдельно). Другой конец кабеля USB подключается к компьютеру.
17	Гнездо PHONE (☎ - среднее гнездо)	<p>Разъем на принтере, к которому подключаются дополнительные устройства, например модем для передачи факсов или данных, телефон или автоответчик. Перед использованием удалите синюю заглушку.</p> <p>ПРИМЕЧАНИЕ. Если в вашей стране используется последовательная телефонная связь (например, в Германии, Швеции, Дании, Австрии, Бельгии, Италии, Франции и Швейцарии), удалите синюю заглушку с гнезда PHONE (☎ - верхнее гнездо) и вставьте прилагаемый желтый терминатор для правильной работы факса. В этих странах этот порт не удастся использовать для подключения дополнительных устройств.</p> 
18	Разъем факса (☎ - нижнее гнездо)	<p>Разъем, к которому подключается активная телефонная линия для отправки и приема факсов.</p> <p>ПРИМЕЧАНИЕ. Не подключайте дополнительные устройства к гнезду FAX (☎ - нижнее гнездо) и не подключайте линию DSL (digital subscriber line) или ISDN (integrated services digital network) к принтеру без фильтра цифровой линии.</p>
19	Задняя крышка	Крышка, которую необходимо снять, чтобы установить беспроводной адаптер Dell Internal Wireless Adapter 1000.
20	Дополнительный беспроводной адаптер Dell Internal Wireless Adapter 1000	Сетевое устройство, приобретаемое отдельно, для настройки работы принтера в беспроводной сети.
21	Крышка модуля дуплекса	<p>Деталь, закрывающая модуль дуплекса.</p> <p>Модуль дуплекса позволяет автоматически распечатывать на обеих сторонах бумаги.</p>
22	Кабель питания	Используется для подключения блока питания принтера к электророзетке дома или в офисе.
23	Блок питания	Обеспечивает питание принтера.

ПРИМЕЧАНИЕ. Блок питания можно отсоединить. Когда блок питания отсоединен от принтера, но остается включенным в электророзетку, высвечивается индикатор, сообщающий, что питание по-прежнему подается на блок питания.

ПРИМЕЧАНИЕ. Если при отключении кабеля питания принтера питание было выключено, оно будет также выключено при повторном подключении кабеля питания.

Панель управления

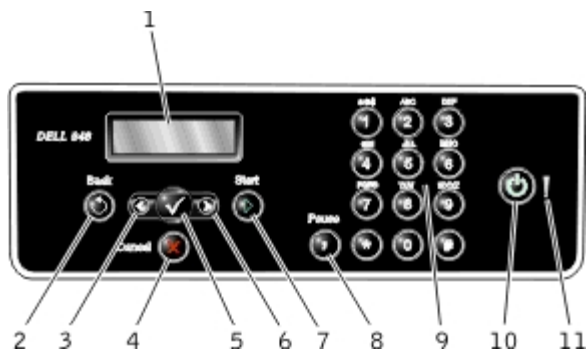

Номер	Деталь		Назначение
1	Дисплей		Просмотр параметров сканирования, копирования, факса и печати, а также сообщений о состоянии и ошибках.
2	Кнопка "Назад"	⏪	Возврат в предыдущее меню.
3	Кнопка со стрелкой влево	⬅	<ul style="list-style-type: none"> Уменьшение числового значения. Прокрутка списка на дисплее.
4	Кнопка "Отмена"	✖	<ul style="list-style-type: none"> Отмена выполняемого задания сканирования, печати или копирования. Выход из меню без сохранения изменений в параметрах меню.
5	Кнопка "Выбрать"	✔	<ul style="list-style-type: none"> Доступ к отображаемому меню. Выбор элемента меню. Запуск подачи или извлечения бумаги, когда эта кнопка удерживается в течение трех секунд.
6	Кнопка со стрелкой вправо	➡	<ul style="list-style-type: none"> Увеличение числового значения. Прокрутка списка на дисплее.
7	Кнопка "Старт"	▶	Запуск копирования, сканирования или факса.
8	Кнопка "Пауза"	⏸	Ввод трехсекундной паузы в набираемый номер, чтобы дождаться ответа внешней линии или войти в систему автоответчика. ПРИМЕЧАНИЕ. Паузу следует добавлять только после начала ввода номера.
9	Клавиатура		Ввод числовых данных или текста.
10	Кнопка питания	⏻	Включение и отключение принтера. ПРИМЕЧАНИЕ. Чтобы выключить принтер, нажмите кнопку "Питание" и удерживайте ее более трех секунд. Если она удерживается менее трех секунд, принтер переключается в режим экономии энергии.

ПРИМЕЧАНИЕ. Нажатие кнопки "Питание" не приводит к отключению принтера, если к порту PictBridge подключена камера PictBridge и с ней выполняются операции.

11	Индикатор ошибки	!	Проверка наличия ошибки.
----	------------------	---	--------------------------

Беспроводная сеть

- [Минимальные требования к установке](#)
- [Параметры беспроводной сети](#)
- [Шифрование беспроводного соединения](#)
- [Установка и настройка беспроводного адаптера Dell Wireless Adapter 1000](#)
- [Настройка адаптера с помощью программы настройки беспроводной сети](#)

 **ПРИМЕЧАНИЕ.** Внутренний беспроводной адаптер Dell™ Internal Wireless Adapter 1000 может не продаваться в некоторых регионах. Чтобы узнать о наличии, обратитесь к местному торговому представителю Dell.

Минимальные требования к установке

- Беспроводной адаптер Dell Internal Wireless Adapter 1000
 - Принтер Dell All-In-One
 - Существующая беспроводная сеть
 - Компакт-диск *Drivers and Utilities* (Драйверы и утилиты), прилагаемый к принтеру
 - Компьютер со следующими операционными системами:
 - Windows Vista™
 - Microsoft® Windows® XP
 - Microsoft Windows 2000
-

Параметры беспроводной сети

Для настройки адаптера, установленного в принтере, возможно, потребуются указать некоторые параметры беспроводной сети. Далее приведены некоторые параметры, которые могут потребоваться:

- Имя сети, которое также называют SSID (Service Set ID)
 - Тип BSS (Basic Service Set) (используемый тип беспроводной сети - одноранговый или режим инфраструктуры)
 - Номер канала беспроводной сети
 - Тип проверки подлинности и шифрования для сети
 - Ключи безопасности
-

Шифрование беспроводного соединения

Поддерживаются следующие типы систем безопасности:

- Защита отсутствует
- WEP с 64-битным или 128-битным ключом
- WPA с 128-битным механизмом шифрования TKIP или 128-битным механизмом шифрования AES-CCMP

Предварительно предоставляемый ключ WPA (WiFi Protected Access) аналогичен паролю, который должен отвечать следующим критериям:

- Если используются шестнадцатеричные символы, допустимыми являются ключи длиной 64 символа.
- Если используется кодировка ASCII, то допустимыми являются ключи длиной не менее 8 символов.

В беспроводной сети может использоваться один из четырех ключей WEP. Ключ WEP аналогичен паролю, который должен отвечать следующим критериям:

- Если используются шестнадцатеричные символы, допустимыми являются ключи длиной 10 или 26 символов.
- Если используется кодировка ASCII, то допустимыми являются ключи длиной 5 или 13 символов.

Установка и настройка беспроводного адаптера Dell Wireless Adapter 1000

Установка беспроводного адаптера

1. Выключите принтер, а затем отсоедините кабель питания от настенной розетки.

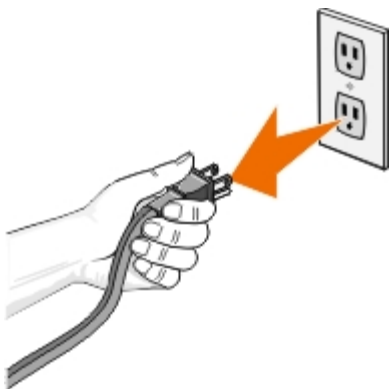

⚠ ВНИМАНИЕ! Если не отключить принтер от сети, возможно повреждение принтера и адаптера.

2. Снимите заднюю крышку.

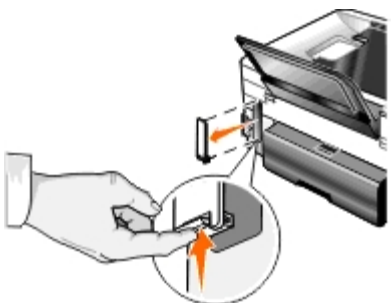

⚠ ВНИМАНИЕ! Беспроводные платы быстро выходят из строя под воздействием статического электричества. Прежде чем прикасаться к адаптеру, прикоснитесь к металлическому предмету.

3. Извлеките беспроводной адаптер Dell Wireless Adapter 1000 из упаковки.

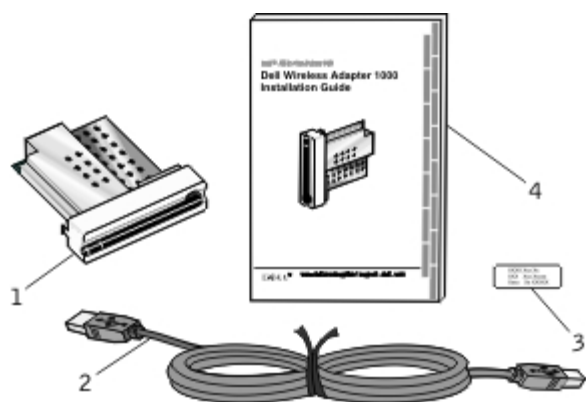

Надпись	Элемент
1	Беспроводной адаптер Dell Wireless Adapter 1000
2	Кабель USB
3	Наклейка с MAC-адресом
4	Руководство по установке беспроводного адаптера Dell Wireless Adapter 1000

4. Прикрепите наклейку с MAC-адресом к задней панели принтера.

5. Вставьте адаптер с задней стороны принтера до щелчка .

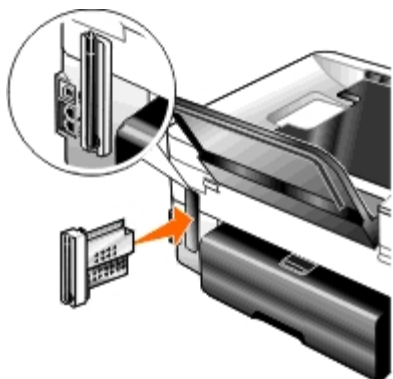

Теперь можно приступить к настройке адаптера для работы в беспроводной сети.

Настройка беспроводного адаптера

1. Подключите кабель питания к настенной розетке.

2. Нажмите кнопку **питания**.

На панели оператора на три секунды появится сообщение *Обнаружен беспроводной адаптер*.

3. Если принтер используется с новым компьютером Dell: Перейдите к [шаг 8](#).

3 Если принтер используется с существующим компьютером: Перейдите к следующему шагу.

4. Убедитесь в том, что компьютер включен, а затем вставьте компакт-диск *Drivers and Utilities* (Драйверы и утилиты).
5. Выберите параметр **Using a wireless network** (Используя беспроводную сеть), а затем нажмите кнопку **Next** (Далее).
6. Выберите **I Agree with the terms of this license agreement** (Я принимаю условия настоящего лицензионного соглашения) и нажмите кнопку **Next** (Далее).
7. Прочтите сведения об исключениях для брандмауэра и нажмите кнопку **Next** (Далее).
8. Подсоедините кабель USB к порту на задней панели принтера и порту на задней панели компьютера.
9. В диалоговом окне **Configure Your Wireless Printer Adapter** (Настройка беспроводного адаптера принтера) выберите параметр **Create or modify the printer's wireless settings** (Сохранить текущие параметры беспроводной связи принтера), а затем нажмите кнопку **Next** (Далее).

Следуйте инструкциям на экране. Для получения дополнительных сведений о настройке адаптера для работы в сети см. раздел [Настройка адаптера с помощью программы настройки беспроводной сети](#).

 **ПРИМЕЧАНИЕ.** Для завершения настройки с помощью этого мастера могут потребоваться имя сети (SSID) и параметры безопасности для беспроводной сети, к которой необходимо установить подключение. Для получения дополнительных сведений обратитесь к администратору беспроводной сети или документации по сети.

Подключение принтера к другому компьютеру



 **ПРИМЕЧАНИЕ.** Для выполнения следующих действий необходимо, чтобы принтер был уже подключен к компьютеру или маршрутизатору по беспроводной сети.

1. Убедитесь в том, что компьютер включен, а затем вставьте компакт-диск *Drivers and Utilities* (Драйверы и утилиты).
2. Выберите параметр **Using a wireless network** (Используя беспроводную сеть), а затем нажмите кнопку **Next** (Далее).
3. Выберите **I Agree with the terms of this license agreement** (Я принимаю условия настоящего лицензионного соглашения) и нажмите кнопку **Next** (Далее).
4. Прочтите сведения об исключениях для брандмауэра и нажмите кнопку **Next** (Далее).
5. В диалоговом окне **Configure Your Wireless Printer Adapter** (Настройка беспроводного адаптера принтера) выберите параметр **Keep the current wireless settings of the printer** (Сохранить текущие параметры беспроводной связи принтера) и нажмите кнопку **Next** (Далее).
6. Выберите порт или вручную введите IP-адрес и следуйте указаниям на экране.

Настройка адаптера с помощью программы настройки беспроводной сети

Общие сведения о настройке

При настройке адаптера с использованием программы настройки беспроводной сети принтер, в котором установлен адаптер, необходимо подключить к компьютеру с помощью кабеля USB и запустить компакт-диск *Drivers and Utilities* (Драйверы и утилиты).

Если потребуется настроить параметры беспроводного адаптера после установки, компакт-диск для этого устанавливается не нужно. Запустите программу настройки беспроводной сети.

В системе Windows Vista:

1. Нажмите  **Программы**.
2. Выберите **Принтеры Dell**.
3. Выберите **Dell AIO Printer 948**.
4. Выберите **Программа настройки беспроводной сети**.

В системах Windows XP и Windows 2000:

1. Нажмите **Пуск**® **Программы** или **Все программы**® **Принтеры Dell**® **Dell AIO Printer 948**.
2. Выберите **Программа настройки беспроводной сети**.

В программе настройки беспроводной сети предлагаются пошаговые инструкции по настройке. С помощью мастера можно автоматически обнаружить настройки беспроводной сети или ввести параметры конфигурации сети вручную.

Перед выполнением настройки адаптера убедитесь в правильности установки принтера.

- Адаптер правильно установлен в принтер.
- Картриджи установлены правильно.
- Бумага загружена в принтер.
- Кабель USB подключен и к принтеру, и к компьютеру.
- Принтер включен и готов к установке.

Использование имеющейся конфигурации беспроводной сети

1. На экране **Обнаружены беспроводные сети** выберите в списке соответствующее **Имя сети (SSID)**, а затем нажмите кнопку **Далее**.
2. На экране **Применение и проверка параметров беспроводной связи** проверьте каждый атрибут сети и убедитесь в правильности настройки параметров. Затем нажмите кнопку **Далее**, чтобы их применить.



ПРИМЕЧАНИЕ. При нажатии кнопки **Далее** программа настройки должна выполнить проверку беспроводной связи с принтером. Процесс проверки может занять до 120 секунд.

3. Проверьте возможность обмена данными с адаптером по сети. Для получения дополнительных сведений см. раздел [Проверка сетевого соединения](#).

Ввод другой конфигурации беспроводной сети

1. На экране **Обнаружены беспроводные сети** выберите **Необходимо использовать другую конфигурацию** и нажмите кнопку **Далее**.
2. Если отображается *необходимое имя сети (SSID)*, выберите его в списке и нажмите кнопку **Далее**.

Если имя сети (SSID) отсутствует

- a. Выберите параметр **Необходимо ввести другое имя сети**, а затем нажмите кнопку **Далее**.
 - b. Введите **Имя сети (SSID)**.
 - c. Выберите соответствующий **Канал** в раскрывающемся списке. (**Автовыбор** - значение по умолчанию.)
 - d. Выберите **Беспроводной режим**.
 - Для режима *инфраструктуры* выберите **Войти в существующую сеть с помощью беспроводного маршрутизатора (в режиме инфраструктуры) - стандартный** и нажмите кнопку **Далее**.

Для получения дополнительных инструкций по установке см. раздел [Ручная настройка адаптера в режиме инфраструктуры](#).
 - Для *однорангового режима* выберите **Войти на компьютер напрямую, не используя беспроводной маршрутизатор (одноранговый режим)** и нажмите кнопку **Далее**.

Для получения дополнительных инструкций по установке см. раздел [Ручная настройка адаптера в одноранговом режиме](#).
3. Выберите соответствующий метод обеспечения безопасности, а затем нажмите кнопку **Далее**. Если используемый метод безопасности не обнаружен, перейдите к [шаг 5](#).
 4. Введите соответствующие ключи безопасности для сети, а затем нажмите кнопку **Далее**.
 5. На экране **Применение и проверка параметров беспроводной связи** проверьте каждый атрибут сети и убедитесь в правильности настройки параметров. Затем нажмите кнопку **Далее**, чтобы их применить.



ПРИМЕЧАНИЕ. При нажатии кнопки **Далее** программа настройки должна выполнить проверку беспроводной связи с принтером. Процесс проверки может занять до 120 секунд.

6. Проверьте возможность обмена данными с адаптером по сети. Для получения дополнительных сведений см. раздел [Проверка сетевого соединения](#).

Ручная настройка адаптера в режиме инфраструктуры

Действия для настройки адаптера в режиме инфраструктуры отличаются в зависимости от выбранных параметров безопасности.

- Если никакая защита не требуется
 1. На экране **Настройки безопасности беспроводной сети** выберите параметр **Защита отсутствует** и нажмите кнопку **Далее**.
 2. На экране **Применение и проверка параметров беспроводной связи** проверьте каждый атрибут сети и убедитесь в правильности настройки параметров. Затем нажмите кнопку **Далее**, чтобы их применить.
 3. Проверьте возможность обмена данными с адаптером по сети. Для получения дополнительных сведений см. раздел [Проверка сетевого соединения](#).

- Если требуется использовать защиту WEP (Wired Equivalent Privacy)
 1. На экране **Настройки безопасности беспроводной сети** выберите параметр **WEP (Wired Equivalent Privacy)** и нажмите кнопку **Далее**.

Появится экран **Данные безопасности WEP**.
 2. Введите соответствующий **Сетевой ключ** и нажмите кнопку **Далее**.
 3. На экране **Применение и проверка параметров беспроводной связи** проверьте каждый атрибут сети и убедитесь в правильности настройки параметров. Затем нажмите кнопку **Далее**, чтобы их применить.
 4. Проверьте возможность обмена данными с адаптером по сети. Для получения дополнительных сведений см. раздел [Проверка сетевого соединения](#).
- Если требуется использовать защиту WPA (Wi-Fi Protected Access)
 1. На экране **Настройки безопасности беспроводной сети** выберите параметр **WPA (Wi-Fi Protected Access)** и нажмите кнопку **Далее**.

Появится экран **Данные безопасности WPA**.
 2. Введите соответствующий **Сетевой ключ WPA** и нажмите кнопку **Далее**.
 3. На экране **Применение и проверка параметров беспроводной связи** проверьте каждый атрибут сети и убедитесь в правильности настройки параметров. Затем нажмите кнопку **Далее**, чтобы их применить.
 4. Проверьте возможность обмена данными с адаптером по сети. Для получения дополнительных сведений см. раздел [Проверка сетевого соединения](#).
- Если требуется разрешить подключение только к точкам доступа, поддерживающим защиту WPA2
 1. На экране **Настройки безопасности беспроводной сети** выберите параметр **WPA (Wi-Fi Protected Access)**, а затем выберите **Дополнительные параметры WPA**.

Откроется диалоговое окно **Дополнительные параметры WPA**.
 2. Установите флажок **Только проверка WPA2**, а затем нажмите кнопку **ОК**.

Снова появится экран **Настройки безопасности беспроводной сети**.
 3. Нажмите кнопку **Далее**.
 4. Введите соответствующий **Сетевой ключ WPA** и нажмите кнопку **Далее**.
 5. На экране **Применение и проверка параметров беспроводной связи** проверьте каждый атрибут сети и убедитесь в правильности настройки параметров. Затем нажмите кнопку **Далее**, чтобы их применить.
 6. Проверьте возможность обмена данными с адаптером по сети. Для получения дополнительных сведений см. раздел [Проверка сетевого соединения](#).

Ручная настройка адаптера в одноранговом режиме

Действия для настройки адаптера в одноранговом режиме отличаются в зависимости от выбранных параметров безопасности. Количество параметров безопасности в одноранговом режиме меньше, чем в режиме инфраструктуры.

- Если никакая защита не требуется
 1. На экране **Настройки безопасности беспроводной сети** выберите параметр **Защита отсутствует** и

нажмите кнопку **Далее**.

2. На экране **Применение и проверка параметров беспроводной связи** проверьте каждый атрибут сети и убедитесь в правильности настройки параметров. Затем нажмите кнопку **Далее**, чтобы их применить.
 3. Проверьте возможность обмена данными с адаптером по сети. Для получения дополнительных сведений см. раздел [Проверка сетевого соединения](#).
- *Если требуется использовать защиту WEP (Wired Equivalent Privacy)*
 1. На экране **Настройки безопасности беспроводной сети** выберите параметр **WEP (Wired Equivalent Privacy)** и нажмите кнопку **Далее**.
 2. Введите соответствующий **Сетевой ключ**.
 3. Если используются дополнительные сетевые ключи, установите флажок **Для сети требуется несколько ключей** и введите дополнительные сетевые ключи.
 4. Нажмите кнопку **Далее**.
 5. На экране **Применение и проверка параметров беспроводной связи** проверьте каждый атрибут сети и убедитесь в правильности настройки параметров. Затем нажмите кнопку **Далее**, чтобы их применить.
 6. Проверьте возможность обмена данными с адаптером по сети. Для получения дополнительных сведений см. раздел [Проверка сетевого соединения](#).

Проверка сетевого соединения

Перед установкой программного обеспечения принтера необходимо проверить возможность обмена данными с адаптером по сети.

- *Если адаптер настроен успешно и доступен в сети*, отсоедините кабель USB и нажмите кнопку **Далее**, чтобы продолжить установку программного обеспечения принтера.
- *Если не удалось подключить адаптер к беспроводной сети*, попробуйте выполнить одно из следующих действий:
 - Нажмите **Просмотреть настройки**, чтобы проверить параметры.
 - Выберите **Необходимо изменить введенные параметры** и нажмите кнопку **Далее**.
Следуйте указаниям на экране для обновления параметров беспроводной связи.
 - Выберите параметр **Беспроводной принтер установлен ближе к маршрутизатору. Требуется повторить попытку соединения** и нажмите кнопку **Далее**.

Меню на панели управления

- [Режим копирования](#)
- [Режим сканирования](#)
- [Режим факса](#)
- [Фоторежим](#)
- [Режим "Файл Office"](#)
- [Режим PictBridge](#)
- [Режим Bluetooth](#)
- [Режим настройки](#)
- [Режим обслуживания](#)



Режим копирования

Главное меню	Главное меню режима
Копировать	Цветная копия
	Копии
	Качество
	Темное
	Параметры страницы
	2-сторонние копии
	Масштаб
	Размер оригинала
	Тип оригинала

Чтобы просмотреть или изменить параметры в меню "Режим копирования":

1. В главном меню с помощью кнопок со **стрелками** влево и вправо **⟷** выберите пункт КОПИРОВАТЬ.
2. Нажмите кнопку **Выбрать** **✔**.
3. С помощью кнопок со **стрелками** влево и вправо **⟷** отобразите на дисплее нужный параметр, а затем нажмите кнопку **Выбрать** **✔**.
4. Нажмите кнопки со **стрелками** влево и вправо **⟷** для прокрутки имеющихся пунктов меню.
5. Когда на дисплее появится нужный параметр, нажмите кнопку **Выбрать** **✔**, чтобы сохранить этот параметр.

Элемент меню	Действия
Цвет копии	Выберите цветную или монохромную копию. <ul style="list-style-type: none"> • Цветная* • Черный
Копии	Укажите необходимое число копий в диапазоне 1-99.

<p>Качество</p>	<p>Выберите качество копии.</p> <ul style="list-style-type: none"> • Автовыбор* • Черновое • Обычная печать • Фото
<p>Темное</p>	<p>Нажмите кнопку Выбрать , а затем настройте параметр яркости с помощью кнопок со стрелками влево и вправо .</p>
<p>Параметры страницы</p>	<p>Выберите формат и тип бумаги в подающем лотке.</p> <ul style="list-style-type: none"> • Формат бумаги <ul style="list-style-type: none"> ◦ 8,5 x 11 дюймов* ◦ 8,5 x 14 дюймов ◦ A4 ◦ B5 ◦ A5 ◦ A6 ◦ L ◦ 2L ◦ Hagaki ◦ 3 x 5 дюймов ◦ 3,5x 5 дюймов ◦ 4 x 6 дюймов ◦ 4 x 8 дюймов ◦ 5 x 7 дюймов ◦ 10x15 см ◦ 10x20 см ◦ 13x18 см • Тип бумаги <ul style="list-style-type: none"> ◦ Автовыбор* ◦ Обычная ◦ Плотная матовая ◦ Фото ◦ Прозрачная пленка
<p>2-сторонние копии</p>	<p>Выберите необходимый тип копии.</p> <ul style="list-style-type: none"> • 1-сторонний оригинал, 1-сторонняя копия* • 1-сторонний оригинал, 2-сторонняя копия • 2-сторонний оригинал, 1-сторонняя копия • 2-сторонний оригинал, 2-сторонняя копия
<p>Масштаб</p>	<p>Укажите, насколько требуется увеличить оригинал документа на копии.</p> <ul style="list-style-type: none"> • 50% • 100%* • 150% • 200% • Настройка % • По размеру страницы • Плакат 2x2 • Плакат 3x3 • Плакат 4x4
<p>Размер оригинала</p>	<p>Выберите размер копируемого оригинала документа.</p> <ul style="list-style-type: none"> • Автовыбор* • 8,5 x 11 дюймов • 2,25 x 3,25 дюймов • 3 x 5 дюймов • 3,5 x 5 дюймов • 4 x 6 дюймов







	<ul style="list-style-type: none"> • 4 x 8 дюймов • 5 x 7 дюймов • 8 x 10 дюймов • L • 2L • Hagaki • A6 • A5 • B5 • A4 • 60x80 мм • 9x13 см • 10x15 см • 10x20 см • 13x18 см • 20x25 см
Тип оригинала	<p>Выберите тип копируемого оригинала документа.</p> <ul style="list-style-type: none"> • Текст и графика* • Только текст • Фото
<p>*Заводская настройка по умолчанию/Текущая настройка, выбранная пользователем</p>	

Режим сканирования

Меню "Режим сканирования" доступно только в том случае, если принтер подключен к компьютеру или сетевому адаптеру.

Главное меню	Главное меню режима
Сканировать	Цвет сканирования
	Сканирование на компьютер
	Сканировать в устройство памяти
	Качество
	Размер оригинала

Чтобы просмотреть или изменить параметры в меню "Режим сканирования":

1. В главном меню с помощью кнопок со **стрелками** влево и вправо  выберите пункт **СКАНИРОВАТЬ**.
2. Нажмите кнопку **Выбрать** .
3. С помощью кнопок со **стрелками** влево и вправо  отобразите на дисплее нужный параметр, а затем нажмите кнопку **Выбрать** .
4. Нажмите кнопки со **стрелками** влево и вправо  для прокрутки имеющихся пунктов меню.
5. Когда на дисплее появится нужный параметр, нажмите кнопку **Выбрать** , чтобы сохранить этот параметр.

Элемент	Действия
---------	----------







меню	
Цвет сканирования	<p>Выберите цветную или монохромную копию.</p> <ul style="list-style-type: none"> • Цветная* • Черный
Сканирование на компьютер	<ul style="list-style-type: none"> • <i>Если принтер подключен локально:</i> <p>С помощью кнопок со стрелками влево и вправо ⟷ выберите приложение, в которое необходимо отправить сканированное изображение или документ.</p> <ul style="list-style-type: none"> • <i>Если принтер подключен к сети:</i> <p>С помощью кнопок со стрелками влево и вправо ⟷ выберите один из имеющихся компьютеров, а затем нажмите кнопку Выбрать <input checked="" type="checkbox"/>, чтобы открыть список имеющихся приложений на этом компьютере.</p> <p>ПРИМЕЧАНИЕ. Если для доступа на компьютер, на который выполняется отправка сканированных изображений или документов, требует ввода PIN-кода, перед инициализацией сканирования появится запрос на ввод PIN-кода. Для получения дополнительных сведений о сканировании по сети см. раздел Сканирование фотографии или документа по сети.</p>
Сканировать в устройство памяти	<p>Автоматическое сохранение документов или изображений на стекле сканера или в устройстве автоматической подачи на вставленной карте памяти или диске USB.</p>
Качество	<p>Выбрать разрешение, с которым требуется сканировать оригинал документа или изображение.</p> <ul style="list-style-type: none"> • Автовыбор* • 75 т/д • 150 т/д • 300 т/д • 600 т/д
Размер оригинала	<p>Выберите размер оригинала документа, который необходимо сканировать.</p> <ul style="list-style-type: none"> • Автовыбор* • 8,5 x 11 дюймов • 2,25 x 3,25 дюймов • 3 x 5 дюймов • 3,5 x 5 дюймов • 4 x 6 дюймов • 4 x 8 дюймов • 5 x 7 дюймов • 8 x 10 дюймов • L • 2L • Hagaki • A6 • A5 • B5 • A4 • 60x80 см • 9x13 см • 10x15 см • 10x20 см • 13x18 см • 20x25 см
<p>*Заводская настройка по умолчанию/Текущая настройка, выбранная пользователем</p>	

Режим факса

Главное меню	Главное меню режима	Подменю режима	Подменю режима	
Факс	Цвет факса	Монохромный*		
		Цветной		
	Телефонный справочник	Просмотр		
		Добавить		
		Удалить		
		Изменить		
		Печать		
	Набор без трубки			
	Отложить факс	Задержка до		
		Просмотреть отложенные		
	Качество	Стандартное		
		Высокое		
		Отличное		
		Максимальное		
	Темное			
	Настройка факса	Отчеты		Отчет по операциям
				Подтверждение
				Печать отчетов
		Звонок и ответ		Автоответ
				Громкость звонка
				Ответ на факс
				Шаблон звонка
				Переадресация
			Шаблон АОН	
Печать факса			Параметры страницы	
			Факс по размеру страницы	
			Нижний колонтитул	
			2-сторонняя печать факса	
Набор и отправка			Номер факса	
			Имя вашего факса	
			Метод набора	
			Время набора	
			Попыток набора	
			Префикс набора	
			Громкость набора	
		Сканировать		
		Максимальная скорость отправки		
	Автопреобразование факсов			

		Коррекция ошибок
	Блокировка факсов	Вкл/Выкл
		Добавить
		Удалить
		Изменить
		Печать
		Блокировка неопознанных

Чтобы просмотреть или изменить параметры меню "Режим факса":

1. В главном меню с помощью кнопок со **стрелками** влево и вправо  выберите пункт ФАКС.
2. Нажмите кнопку **Выбрать** .
3. На дисплее появится запрос номера факса. Нажмите кнопку **Выбрать** .
4. Нажимайте кнопку со **стрелкой** вправо  до тех пор, пока на дисплее не появится нужный заголовок, а затем нажмите кнопку **Выбрать** .
5. Нажмите кнопки со **стрелками** влево и вправо  для прокрутки имеющихся пунктов меню.
6. Когда на дисплее появится нужный параметр, нажмите кнопку **Выбрать** , чтобы сохранить параметр или войти в подменю.

Для правильной работы в режиме факса необходимо соблюдение следующих условий.

- Разъем FAX принтера (F-нижнее гнездо) необходимо подключить к активной телефонной линии. Подробные сведения об установке см. в разделе [Настройка принтера с внешними устройствами](#).

 **ПРИМЕЧАНИЕ.** Отправка факса с использованием линии DSL или ISDN возможна только после приобретения фильтра цифровой линии. Для получения дополнительных сведений обратитесь к поставщику услуг Интернета.



- В случае отправки факса из приложения принтер должен быть подключен к компьютеру с помощью кабеля USB.

Элемент меню	Позволяет
Цвет факса	Выбрать цветной или монохромный режим факса. <ul style="list-style-type: none"> • Монохромный* • Цветной
Телефонный справочник	Указать операцию, которую необходимо выполнить в телефонном справочнике. <ul style="list-style-type: none"> • Просмотр • Добавить • Удалить • Изменить • Печать Для получения дополнительной информации о телефонном справочнике см. раздел Использование быстрого набора .
Набор без трубки	Нажать кнопку Выбрать  , чтобы принтер подготовился к набору при положенной трубке.

Отложить факс	Отправить отложенный факс или просмотреть факсы, ожидающие отправки. <ul style="list-style-type: none"> • Задержка до • Просмотреть отложенные
Качество	Указать качество (разрешение) отправляемого факса. <ul style="list-style-type: none"> • Стандартное* • Высокое • Отличное • Максимальное
Темное	С помощью кнопок со стрелками влево и вправо  укажите значения параметра плотности. Настройка по умолчанию для этого параметра соответствует положению звездочки (*) в середине регулятора.
Настройка факса	Настройка различных параметров настройки факса принтера. <ul style="list-style-type: none"> • Отчеты • Звонок и ответ • Печать факса • Набор и отправка • Блокировка факсов
*Заводская настройка по умолчанию/Текущая настройка, выбранная пользователем	

Меню настройки факса

Выбранный параметр в меню "Настройка факса" управляет настройками, отображаемыми на дисплее.



1. В меню **Настройка факса** с помощью кнопок со **стрелками** влево и вправо  прокрутите список доступных параметров.
2. Нажмите кнопку **Выбрать** .

Меню настройки факса

Элемент меню	Позволяет
Отчеты	Указать тип отчета, для которого требуется задать параметры печати. <ul style="list-style-type: none"> • Отчет по операциям • Подтверждение • Печать отчетов <p>Для получения дополнительных сведений о параметрах в меню Отчеты см. раздел Дополнительные параметры факса.</p>
Звонок и ответ	Указать различные параметры настройки факса принтера. <ul style="list-style-type: none"> • Автоответ • Громкость звонка • Ответ на факс • Шаблон звонка • Переадресация • Шаблон АОН <p>Для получения дополнительных сведений о параметрах в меню Звонок и ответ см. раздел Дополнительные параметры факса.</p>
Печать факса	Указать параметры печати факсов. <ul style="list-style-type: none"> • Параметры страницы • Факс по размеру страницы • Нижний колонтитул

	<ul style="list-style-type: none"> • 2-сторонняя печать факса <p>Для получения дополнительных сведений о параметрах в меню Печать факса см. раздел Дополнительные параметры факса.</p>
Набор и отправка	<p>Настроить различные параметры отправки факсов с принтера.</p> <ul style="list-style-type: none"> • Ваш номер факса - введите номер факса с помощью клавиатуры. Этот номер указывается в нижнем колонтитуле факса. • Имя вашего факса - введите имя факса с помощью клавиатуры. Это имя указывается в нижнем колонтитуле факса. • Метод набора • Время набора • Попыток набора • Префикс набора • Громкость набора • Сканировать • Максимальная скорость отправки • Автопреобразование факсов • Коррекция ошибок <p>Для получения дополнительных сведений о параметрах в меню Набор и отправка см. раздел Дополнительные параметры факса.</p>
Блокировка факсов	<p>Добавить или удалить номера, с которых необходимо заблокировать факсы.</p> <ul style="list-style-type: none"> • Вкл/Выкл • Добавить • Удалить • Изменить • Печать • Блокировка неопознанных <p>Для получения дополнительных сведений о параметрах в меню Блокировка факсов см. раздел Дополнительные параметры факса.</p>

Дополнительные параметры факса

1. С помощью кнопок со **стрелками** влево и вправо  прокрутите список имеющихся меню.
2. Когда на дисплее появится нужный параметр, нажмите кнопку **Выбрать** , чтобы сохранить этот параметр.

Дополнительные параметры факса

Элемент меню	Позволяет
Отчет по операциям	<p>Указать, когда требуется распечатывать отчет по операциям факса.</p> <ul style="list-style-type: none"> • По запросу* • Через 40 факсов
Подтверждение	<p>Указать, как часто необходимо распечатывать подтверждение факсов.</p> <ul style="list-style-type: none"> • При ошибке* • Выкл • Печать всех
Печать отчетов	<p>Указать отчет или журнал, который необходимо распечатать.</p> <ul style="list-style-type: none"> • Отчет по операциям • Журнал отправки • Журнал приема • Список параметров
Автоответ	<p>Указать параметры автоответа.</p>

	<ul style="list-style-type: none"> • Вкл* • Запланировано • Выкл
Громкость звонка	<p>Указать громкость звонка из встроенного динамика принтера.</p> <ul style="list-style-type: none"> • Выкл • Тихий* • Громкий
Ответ на факс	<p>Указать число звонков, после которого принтер отвечает на факс, когда принтера находится в режиме автоответа.</p> <ul style="list-style-type: none"> • Через 1 звонок • После 2 звонков • После 3 звонков* • После 5 звонков <p>ПРИМЕЧАНИЕ. Чтобы использовать функцию блокировки факсов, необходимо выбрать два или более звонков.</p>
Шаблон звонка	<p>Указать единственный тип звонка, на который будет отвечать принтер при входящих вызовах. Если выбрать значение Любой, принтер будет отвечать на все входящие вызовы.</p> <ul style="list-style-type: none"> • Один* • Двойной • Тройной • Любой
Переадресация	<p>Указать, требуется ли переадресация входящих факсов на другой номер факса.</p> <ul style="list-style-type: none"> • Выкл* • Переадресация • Печать и переадресация
Шаблон АОН	<p>Указать необходимый шаблон АОН.</p> <ul style="list-style-type: none"> • Шаблон 1* • Шаблон 2 • Шаблон n <p>ПРИМЕЧАНИЕ. Количество отображаемых шаблонов зависит от выбранной страны.</p>
Параметры страницы	<p>Выбрать формат и тип бумаги в подающем лотке.</p> <ul style="list-style-type: none"> • Формат бумаги <ul style="list-style-type: none"> ◦ 8,5 x 11 дюймов* ◦ 8,5 x 14 дюймов ◦ A4 ◦ B5 ◦ A5 ◦ A6 ◦ L ◦ 2L ◦ Nagaki ◦ 3 x 5 дюймов ◦ 3,5x 5 дюймов ◦ 4 x 6 дюймов ◦ 4 x 8 дюймов ◦ 5 x 7 дюймов ◦ 10x15 см ◦ 10x20 см ◦ 13x18 см • Тип бумаги <ul style="list-style-type: none"> ◦ Автовыбор* ◦ Обычная

	<ul style="list-style-type: none"> ○ Плотная матовая ○ Фото ○ Прозрачная пленка
Факс по размеру страницы	<p>Указать, требуется ли уменьшать масштаб больших факсов по формату бумаги в подающем лотке.</p> <ul style="list-style-type: none"> • По размеру страницы* • Использовать две страницы
Нижний колонтитул	<p>Указать, требуется ли вставлять в нижний колонтитул время, дату, номер страницы и идентификационные сведения системы в нижней части каждого принимаемого факса.</p> <ul style="list-style-type: none"> • Вкл* • Выкл
2-сторонняя печать факса	<p>Указать, требуется распечатать факс.</p> <ul style="list-style-type: none"> • 2-сторонний • 1-сторонний
Метод набора	<p>Указать метод набора принтера.</p> <ul style="list-style-type: none"> • Тональный* • Импульсный • После АТС
Время набора	<p>Указать время ожидания принтера перед повторной попыткой отправки неудачного факса.</p> <ul style="list-style-type: none"> • 1 минута • 2 минуты* • 3 минуты • 4 минуты • 5 минут • 6 минут • 7 минут • 8 минут
Попыток набора	<p>Указать количество попыток повторной отправки неудачного факса.</p> <ul style="list-style-type: none"> • 0 раз • 1 раз • 2 раза • 3 раза* • 4 раза • 5 раз
Префикс набора	<p>Указать номер длиной до восьми знаков, который будет добавляться в начало каждого набираемого номера.</p> <p>ПРИМЕЧАНИЕ. Во время набора после префикса автоматически вставляется пауза.</p> <p>Если префикс не указан:</p> <ul style="list-style-type: none"> • Нет* • Создать <p>Если префикс указан:</p> <ul style="list-style-type: none"> • Отображается текущий префикс • Нет
Громкость набора	<p>Указать громкость набора.</p> <ul style="list-style-type: none"> • Выкл

	<ul style="list-style-type: none"> • Тихий* • Громкий
Сканировать	<p>Указать, требуется сканировать оригинал документа в память перед повторным набором номера факса.</p> <ul style="list-style-type: none"> • До набора* • После набора
Максимальная скорость отправки	<p>Указать максимальную скорость, с которой отправляется факс.</p> <ul style="list-style-type: none"> • 2400 • 4800 • 7200 • 9600 • 12000 • 14400 • 16800 • 19200 • 21600 • 24000 • 26400 • 28800 • 31200 • 33600*
Автопреобразование факсов	<p>Включить или отключить функцию автоматического преобразования факсов. При отправке документа с большим разрешением на факс, который выполняет печать только с пониженным разрешением, принтер автоматически уменьшает разрешение в соответствии с тем, которое поддерживается принимающий аппаратом.</p> <ul style="list-style-type: none"> • Вкл* • Выкл
Коррекция ошибок	<p>Указать, требуется ли включить коррекцию ошибок.</p> <ul style="list-style-type: none"> • Вкл* • Выкл
Вкл/Выкл	<p>Включить или отключить блокировку факсов.</p> <ul style="list-style-type: none"> • Вкл • Выкл*
Блокировка неопознанных	<p>Включить или отключить блокировку факсов, не предоставляющих номер вызывающего абонента.</p> <ul style="list-style-type: none"> • Вкл • Выкл*
<p>*Заводская настройка по умолчанию/Текущая настройка, выбранная пользователем</p>	

Фоторежим

Фоторежим доступен только в том случае, когда в принтер вставлена карта памяти, а также если к порту PictBridge подсоединен диск USB или PictBridge--совместимая цифровая камера.

Главное меню	Главное меню режима
--------------	---------------------



Фото	Выбор компьютера
	Лист пробных отпечатков
	Печать DPOF
	Цвет фото
	Автоулучшение
	Сохранение фото
	Печать изображений
	Размер фото
	Параметры страницы
	Качество



Чтобы просмотреть или изменить параметры меню "Фоторежим":



1. Вставьте карту памяти в гнездо для карт или диск USB в порт PictBridge.



 **ЗАМЕЧАНИЕ.** Не извлекайте карту памяти или диск USB и не прикасайтесь к принтеру рядом с картой памяти или диском USB во время чтения, записи или печати с данных устройств. Возможно повреждение данных.

2. Если на карте памяти или диске USB содержатся только файлы фотографий, на дисплее автоматически появится надпись **ФОТО**. С помощью кнопок со **стрелками** влево и вправо  выберите необходимое меню на дисплее, а затем нажмите кнопку **Выбрать**.

Если на карте памяти или диске USB содержатся и документы, и фотографии, на дисплее принтера появится запрос о том, какие файлы следует напечатать. С помощью кнопок со **стрелками** влево и вправо  выберите пункт **Фотографии**, а затем нажмите кнопку **Выбрать** .

3. Нажмите кнопки со **стрелками** влево и вправо  для прокрутки имеющихся пунктов меню.
4. Когда на дисплее появится нужный параметр, нажмите кнопку **Выбрать** , чтобы сохранить этот параметр.

Элемент меню	Позволяет
Выбор компьютера	Выбрать компьютер, на который следует отправить фотографии. Этот параметр доступен только в том случае, если принтер подключен к сети и на него был передан список компьютеров, поддерживающих подключение сетевых носителей.
Лист пробных отпечатков	Использовать лист пробных отпечатков для управления печатью фотографий. <ul style="list-style-type: none"> • В подменю Печать листа пробных отпечатков с помощью кнопок со стрелками  выберите один из следующих параметров: <ul style="list-style-type: none"> ◦ Все ◦ Последние 25 ◦ Диапазон дат • В подменю Сканирование листа пробных отпечатков нажмите кнопку Старт , чтобы запустить сканирование листа пробных отпечатков. Для получения дополнительных сведений см. раздел Печать фотографий с использованием листа пробных отпечатков.
Печать DPOF	Нажмите кнопку Старт  , чтобы распечатать все

<p>ПРИМЕЧАНИЕ. Этот пункт меню отображается только после вставки в принтер карты памяти с изображениями в формате DPOF (Digital Print Order Format) или подключения PictBridge-совместимой цифровой камеры с изображениями DPOF к порту PictBridge.</p>	<p>изображения DPOF, содержащиеся на карте памяти. Для получения дополнительных сведений см. раздел Печать фотографий с PictBridge-совместимой камеры.</p>
<p>Цвет фото</p>	<p>Указать цвет фотографий.</p> <ul style="list-style-type: none"> • Цветная* • Монохромная& • Сепия
<p>Автоулучшение</p>	<p>Автоматически улучшить качество фотографий.</p> <ul style="list-style-type: none"> • Выкл* • Вкл
<p>Сохранение фото</p>	<p>Нажать кнопку Старт , чтобы запустить диспетчер карт памяти на компьютере.</p>
<p>Печать изображений</p>	<p>Нажать кнопку Выбрать , чтобы распечатать все изображения, хранящиеся на карте памяти, диске USB или PictBridge-совместимой цифровой камере.</p>
<p>Размер фото</p>	<p>Указать размер фотографии.</p> <ul style="list-style-type: none"> • 4 x 6 дюймов* • 5 x 7 дюймов • 8 x 10 дюймов • L • 2L • 6x8 см • 10x15 см • 13x18 см • 8,5 x 11 дюймов • A4 • A5 • B5 • A6 • Nagaki • Wallet • 3,5 x 5 дюймов
<p>Параметры страницы</p>	<p>Указать формат и тип бумаги в подающем лотке.</p> <ul style="list-style-type: none"> • Формат бумаги <ul style="list-style-type: none"> ◦ 8,5 x 11 дюймов* ◦ 8,5 x 14 дюймов ◦ 4 x 6 дюймов ◦ A4 ◦ B5 ◦ A5 ◦ A6 ◦ L ◦ 2L ◦ Nagaki ◦ 3 x 5 дюймов ◦ 3,5 x 5 дюймов ◦ 4 x 6 дюймов ◦ 4 x 8 дюймов ◦ 5 x 7 дюймов ◦ 10x15 см ◦ 10x20 см ◦ 13x18 см • Тип бумаги

	<ul style="list-style-type: none"> ○ Автовыбор* ○ Обычная ○ Плотная матовая ○ Фото ○ Прозрачная пленка
Качество	<p>Задать качество фотографий.</p> <ul style="list-style-type: none"> ● Автовыбор* ● Черновое ● Нормальное ● Фото
<p>* Заводская настройка по умолчанию/Текущая настройка, выбранная пользователем</p>	

Режим "Файл Office"

Режим "Файл Office" доступен только в том случае, если в принтер вставлена карта памяти или диск USB, содержащие документы.

Принтер распознает файлы со следующими расширениями:

- DOC (Microsoft® Word)
- XLS (Microsoft Excel)
- PPT (Microsoft PowerPoint®)
- PDF (Adobe® Portable Document Format)
- RTF (Rich Text Format)
- DOCX (Microsoft Word Open Document Format)
- XLSX (Microsoft Excel Open Document Format)
- PPTX (Microsoft PowerPoint Open Document Format)
- WPS (Microsoft Works)
- WPD (Word Perfect)

 **ПРИМЕЧАНИЕ.** Чтобы использовать меню **Режим "Файл Office"**, необходимо подсоединить принтер к компьютеру с помощью кабеля USB и установить на компьютере соответствующее программное обеспечение принтера.

Чтобы просмотреть или изменить параметры в меню **Режим "Файл Office"**:

1. Убедитесь в том, что принтер подключен к компьютеру и включен.
2. Вставьте карту памяти в гнездо для карт или диск USB в порт PictBridge.

 **ЗАМЕЧАНИЕ.** Не извлекайте карту памяти или диск USB и не прикасайтесь к принтеру рядом с картой памяти или диском USB во время чтения, записи или печати с данных устройств. Возможно повреждение данных.

3. Если на карте памяти или диске USB содержатся только документы, принтер автоматически переключается в

режим **ФАЙЛ OFFICE**. С помощью кнопок со **стрелками** влево и вправо **⟷** выберите файлы, а затем нажмите кнопку **Выбрать** , чтобы выполнить печать.

Если на карте памяти или диске USB содержатся и документы, и фотографии, на дисплее появится запрос о том, какие файлы следует напечатать. С помощью кнопок со **стрелками** влево и вправо **⟷** выберите пункт **Документы**, а затем нажмите кнопку **Выбрать** .



- С помощью кнопок со **стрелками** влево и вправо **⟷** отобразите на дисплее необходимый пункт меню, а затем нажмите кнопку **Выбрать** .

Элемент меню	Позволяет
ФАЙЛ OFFICE	С помощью кнопок со стрелками влево и вправо ⟷ просмотреть папки и файлы Office, хранящиеся на диске USB или карте памяти. Нажмите кнопку Выбрать  , чтобы получить доступ к содержимому папок или выбрать файл, который необходимо напечатать.

Режим PictBridge

Принтер автоматически переключается в режим PictBridge при подключении PictBridge-совместимой камеры. Можно выполнять печать изображений, используя управляющие элементы камеры. Для получения дополнительных сведений см. раздел [Печать фотографий с PictBridge-совместимой камеры](#).

Главное меню	Главное меню режима
PictBridge	Формат бумаги
	Размер фото
	Компоновка
	Качество
	Тип бумаги

- Когда принтер переключится в режим PictBridge с помощью кнопок со **стрелками** влево и вправо **⟷** отобразите на дисплее нужное меню, а затем нажмите кнопку **Выбрать** .
- Нажмите кнопки со **стрелками** влево и вправо **⟷** для прокрутки имеющихся пунктов меню.
- Когда на дисплее появится нужный параметр, нажмите кнопку **Выбрать** , чтобы сохранить этот параметр.





Элемент меню	Позволяет
Формат бумаги	Выбрать формат бумаги, загруженной в подающий лоток. <ul style="list-style-type: none"> • 8,5 x 11 дюймов • 8,5 x 14 дюймов • 4 x 6 дюймов • A4 • B5 • A5 • A6 • L • 2L • Hagaki • 3 x 5 дюймов

	<ul style="list-style-type: none"> • 3,5 x 5 дюймов • 4 x 6 дюймов • 4 x 8 дюймов • 5 x 7 дюймов • 10x15 см • 10x20 см • 13x18 см
Размер фото	<p>Выбрать размер фотографий для печати.</p> <ul style="list-style-type: none"> • 2,25 x 3,25 дюймов • 3,5 x 5 дюймов • 4 x 6 дюймов* • 5 x 7 дюймов • 8 x 10 дюймов • 8 x 11 дюймов • L • 2L • Hagaki • A6 • A5 • B5 • A4 • 60 x 80 мм • 9 x 13 см • 10 x 15 см • 13 x 18 см • 20 x 25 см
Компоновка	<p>Указать компоновку фотографий на распечатанной странице.</p> <ul style="list-style-type: none"> • Автовыбор* • Без рамки • 1 на стр. • 2 на стр. • 3 на стр. • 4 на стр. • 6 на стр. • 8 на стр. • 16 на стр. • 1 по центру
Качество	<p>Указать качество печати (разрешение) для фотографий.</p> <ul style="list-style-type: none"> • Автовыбор* • Черновое • Нормальное • Фото
Тип бумаги	<p>Указать тип бумаги в, загруженной в подающий лоток.</p> <ul style="list-style-type: none"> • Автовыбор* • Обычная • Плотная матовая • Фото • Прозрачная пленка
<p>* Заводская настройка по умолчанию/Текущая настройка, выбранная пользователем</p>	

Режим Bluetooth

При подключении адаптера Bluetooth™ (продается отдельно) к порту PictBridge принтер автоматически переключается в режим Bluetooth.

Главное меню	Главное меню режима
Bluetooth	Включить
	Обнаружение
	Имя принтера
	Уровень безопасности
	Ключ доступа
	Очистить список устройств

1. С помощью кнопок со **стрелками** влево и вправо  отобразите на дисплее нужное меню, а затем нажмите кнопку **Выбрать** .
2. Нажмите кнопки со **стрелками** влево и вправо  для прокрутки имеющихся пунктов меню.
3. Когда на дисплее появится нужный параметр, нажмите кнопку **Выбрать** , чтобы сохранить этот параметр.

Элемент меню	Позволяет
Включить	<p>Разрешить принтеру принимать соединения Bluetooth, а также разрешить адаптеру USB Bluetooth устанавливать соединения с другими устройствами Bluetooth.</p> <ul style="list-style-type: none"> • Выкл • Вкл*
Обнаружение	<p>Разрешить другим устройствам Bluetooth обнаруживать адаптер USB Bluetooth, подключенный к принтеру.</p> <ul style="list-style-type: none"> • Выкл • Вкл*
Имя принтера	<p>Просмотреть имя принтера с номером метки обслуживания.</p> <p>ПРИМЕЧАНИЕ. Имя отображается в списке устройств, подключенных к компьютеру с использованием беспроводного соединения <i>Bluetooth</i>.</p>
Уровень безопасности	<p>Задать параметры безопасности для соединения Bluetooth.</p> <ul style="list-style-type: none"> • Высокий • Низкий*
Ключ доступа	<p>Указать ключ доступа. Для отправки задания печати с любого внешнего устройства Bluetooth необходимо будет ввести этот ключ.</p> <p>ПРИМЕЧАНИЕ. Ключ доступа следует указывать, только если для параметра Уровень безопасности установлено значение Высокий.</p>
Очистить список устройств	<p>Удаление отображаемых имен устройств. Нажать кнопку Выбрать , чтобы очистить список устройств. Прежде чем список будет очищен, появится окно подтверждения.</p> <p>ПРИМЕЧАНИЕ. Это подменю доступно только в том случае, если для параметра "Уровень безопасности" установлено значение Высокий.</p> <p>ПРИМЕЧАНИЕ. В памяти принтера могут храниться данные не более чем о восьми внешних устройствах Bluetooth. При обнаружении большего количества устройств из списка удаляется устройство, которое использовалось первым.</p>

Режим настройки

Главное меню	Главное меню режима	Подменю режима	Подменю режима
Установка	Параметры страницы	Формат бумаги	
		Тип бумаги	
	Настройка устройства	Язык	
		Страна	
		Дата/время	
		Параметры размещения факсов	
		Сигнал кнопки	
		Экон энерг	
		Таймаут удаления параметров	
		По умолчанию	Размер печати фото
	Настройка сети	По умолчанию	
		Печать страницы настройки	
		Настройка беспроводной сети	Имя сети
			Качество беспроводного сигнала
			Восстановить заводские настройки сетевого адаптера
		Меню "TCP/IP"	Включить DHCP
			Задать IP-адрес/Просмотреть IP-адрес
			Задать IP-маску сети/Просмотреть IP-маску сети
			Задать IP-шлюз/Просмотреть IP-шлюз
			Время сети

Чтобы открыть меню "Режим настройки":

1. В главном меню с помощью кнопок со **стрелками** влево и вправо **↔** выберите пункт **НАСТРОЙКА**, а затем нажмите кнопку **Выбрать** .
2. С помощью кнопок со **стрелками** влево и вправо **↔** отобразите на дисплее нужное меню, а затем нажмите кнопку **Выбрать** .
3. С помощью кнопок со **стрелками** влево и вправо **↔** выберите необходимые пункты меню, а затем нажмите кнопку **Выбрать** , чтобы сохранить параметры.

Меню "Режим настройки"

Меню	Позволяет

<p>Параметры страницы</p>	<p>Выбрать формат и тип бумаги в подающем лотке.</p> <ul style="list-style-type: none"> • Формат бумаги <ul style="list-style-type: none"> ◦ 8,5 x 11 дюймов* ◦ 8,5 x 14 дюймов ◦ A4 ◦ B5 ◦ A5 ◦ A6 ◦ L ◦ 2L ◦ Hagaki ◦ 3 x 5 дюймов ◦ 3,5 x 5 дюймов ◦ 4 x 6 дюймов ◦ 4 x 8 дюймов ◦ 5 x 7 дюймов ◦ 10x15 см ◦ 10x20 см ◦ 13x18 см • Тип бумаги <ul style="list-style-type: none"> ◦ Автовыбор* ◦ Обычная ◦ Плотная матовая ◦ Фото ◦ Прозрачная пленка
<p>Настройка устройства</p>	<p>Выбрать параметр на панели управления, который необходимо настроить.</p> <ul style="list-style-type: none"> • Язык • Страна • Дата/время • Параметры размещения факсов • Сигнал кнопки • Экон энерг • Таймаут удаления параметров <p>Для получения дополнительных сведений см. раздел Параметры настройки устройства.</p>
<p>По умолчанию</p>	<p>Изменить заводские настройки по умолчанию на указанные пользователем.</p> <ul style="list-style-type: none"> • Размер печати фото • По умолчанию <p>Для получения дополнительных сведений см. раздел Параметры по умолчанию.</p>
<p>Настройка сети</p>	<p>Указать настройки сети.</p> <ul style="list-style-type: none"> • Печать страницы настройки • Настройка беспроводной сети • Меню "TCP/IP" • Время сети <p>Для получения дополнительных сведений см. раздел Параметры настройки сети.</p>
<p>*Заводская настройка по умолчанию/Текущая настройка, выбранная пользователем</p>	

Параметры настройки устройства

Чтобы перенастроить параметры панели управления, выберите в меню "Настройка" пункт *Настройка устройства*.

Меню "Настройка устройства"

Меню	Позволяет
Язык	Указать параметры языка.
Страна	Указать параметры страны.

Дата/время	Ввести текущую дату и время.
Параметры размещения факсов	Указать, требуется ли разрешить изменение параметров факса принтера из программы настройки факса. <ul style="list-style-type: none"> • Разрешить* • Блокировать
Сигнал кнопки	Указать, требуется ли сигнал при нажатии кнопок на панели управления. <ul style="list-style-type: none"> • Вкл* • Выкл
Экон энерг	Указать период времени, по истечении которого принтер переходит в режим экономии энергии. <ul style="list-style-type: none"> • Никогда • Через 60 мин* • Через 30 мин • Через 10 мин. • Сейчас
Таймаут удаления параметров	Указать период времени, по истечении которого для списка параметров устанавливаются значения по умолчанию. <ul style="list-style-type: none"> • 2 минуты* • Никогда
*Заводская настройка по умолчанию/Текущая настройка, выбранная пользователем	

Параметры по умолчанию

Чтобы указать значения по умолчанию для параметров панели управления, выберите в меню "Настройка" пункт По умолчанию.

Меню "По умолчанию"

Меню	Позволяет
Размер печати фото	Указать размер фотографии.
По умолчанию	Указать параметры, которые необходимо использовать для принтера. <ul style="list-style-type: none"> • Использовать текущие • Использовать заводские

Параметры настройки сети

Чтобы настроить параметры сети, в меню "Настройка" выберите пункт Настройка сети.

Меню "Настройка сети"



Меню	Позволяет
Печать страницы настройки	Распечатать список параметров беспроводной сети.
Настройка беспроводной сети	Просмотреть параметры настройки беспроводной сети. <ul style="list-style-type: none"> • Имя сети • Качество беспроводного сигнала
Меню "TCP/IP"	Настроить параметры TCP/IP. <ul style="list-style-type: none"> • Включить DHCP

	<p>Если протокол DHCP отключен, на дисплее отображаются следующие параметры:</p> <ul style="list-style-type: none"> ○ Задать IP-адрес ○ Задать IP-маску сети ○ Задать IP-шлюз <p>• Если протокол DHCP включен, на дисплее отображаются следующие параметры:</p> <ul style="list-style-type: none"> ○ Просмотреть IP-адрес ○ Просмотреть IP-маску сети ○ Просмотреть IP-шлюз
Время сети	<p>Разрешить принтеру обновлять внутренние часы в соответствии с настройкой времени на сервере в сети.</p> <ul style="list-style-type: none"> • Включить • Отключить
Восстановить заводские настройки сетевого адаптера	Удалить все параметры беспроводной сети.

Меню "Настройка беспроводной сети"

Меню	Позволяет
Имя сети	<p>Просмотреть используемое имя SSID сети.</p> <p>ПРИМЕЧАНИЕ. Значение параметра "Имя сети" невозможно изменить.</p>
Качество беспроводного сигнала	Просмотреть уровень сигнала беспроводной связи.

Меню "TCP/IP"

Меню	Позволяет
Включить DHCP	<p>Включить протокол DHCP на принтере.</p> <ul style="list-style-type: none"> • Да* • Нет <p>ПРИМЕЧАНИЕ. Если включен протокол DHCP, невозможно изменить или задать IP-адрес, IP-маску и IP-шлюз.</p>
Задать IP-адрес	<p>Ввести IP-адрес с помощью клавиатуры. Нажмите кнопку Выбрать , чтобы сохранить параметры.</p> <p>ПРИМЕЧАНИЕ. Если включен протокол DHCP, невозможно изменить IP-адрес. На дисплее появится параметр Просмотреть IP-адрес.</p>
Задать IP-маску сети	<p>Ввести IP-адрес с помощью клавиатуры. Нажмите кнопку Выбрать , чтобы сохранить параметры.</p> <p>ПРИМЕЧАНИЕ. IP-маску сети невозможно изменить, когда включен протокол DHCP. На дисплее появится параметр Просмотреть IP-маску сети.</p>
Задать IP-шлюз	<p>Ввести IP-адрес с помощью клавиатуры. Нажмите кнопку Выбрать , чтобы сохранить параметры.</p> <p>ПРИМЕЧАНИЕ. IP-шлюз невозможно изменить, когда включен протокол DHCP. На дисплее появится параметр Просмотреть IP-шлюз.</p>
*Заводская настройка по умолчанию/Текущая настройка, выбранная пользователем	

Режим обслуживания

Главное меню	Главное меню режима
--------------	---------------------

Обслуживание	Уровни чернил
	Прочистка картриджей
	Юстировка картриджей
	Печать страницы диагностики

Чтобы просмотреть или изменить параметры меню "Обслуживание":

1. В главном меню с помощью кнопок со **стрелками** влево и вправо **⟷** выберите пункт **ОБСЛУЖИВАНИЕ**.
2. Нажмите кнопку **Выбрать** **✓**.
3. С помощью кнопок со **стрелками** влево и вправо **⟷** отобразите на дисплее нужное меню, а затем нажмите кнопку **Выбрать** **✓**.

Меню	Позволяет
Уровни чернил	Нажать кнопку Выбрать ✓ , чтобы просмотреть уровни чернил в обоих картриджах.
Прочистка картриджей	Нажать кнопку Выбрать ✓ , чтобы прочистить картриджи. Будет напечатана страница для прочистки сопел. После завершения печати эту страницу можно выбросить.
Юстировка картриджей	Нажать кнопку Выбрать ✓ , чтобы выполнить юстировку картриджей. Распечатается страница юстировки. После завершения печати эту страницу можно выбросить.
Печать страницы диагностики	Нажать кнопку Выбрать ✓ , чтобы распечатать страницу диагностики. После завершения печати эту страницу можно выбросить.

Одноранговая сеть

- [Совместное использование принтера в сети](#)
- [Добавление общего принтера на других сетевых компьютерах](#)

Общий доступ к принтеру для других пользователей в сети может быть возможен даже без внутреннего беспроводного адаптера Dell™ Internal Wireless Adapter 1000. Подсоедините принтер напрямую к компьютеру (хост-компьютер) с помощью кабеля USB и разрешите общий доступ к нему в одноранговой сети). В случае организации общего доступа к принтеру с использованием компьютера производительность компьютера может уменьшаться.

Чтобы сделать принтер общедоступным:

1. Назначьте для принтера "имя общего ресурса". Для получения дополнительной информации см. раздел [Совместное использование принтера в сети](#).
2. Настройте сетевые компьютеры, которые должны иметь возможность подключения и использования общего принтера. Для получения дополнительных сведений см. раздел [Добавление общего принтера на других сетевых компьютерах](#)

Совместное использование принтера в сети

На хост-компьютере или на сетевом компьютере, к которому принтер подключен непосредственно с помощью кабеля USB, настройте принтер для совместного использования.

В системе Windows Vista™:

1. Нажмите  **Панель управления**.
2. Выберите **Оборудование и звук**.
3. Нажмите **Принтеры**.
4. Нажмите правой кнопкой мыши на значок принтера, а затем выберите **Доступ**.
5. Выберите **Настройка общего доступа**.
6. Нажмите кнопку **Продолжить**.
7. Выберите **Общий доступ к данному принтеру** и назначьте имя для принтера.
8. Нажмите кнопку **ОК**.

В системе Windows® XP и Windows 2000:

1. В системе Windows XP нажмите **Пуск® Настройка® Панель управления® Принтеры и другое оборудование® Принтеры и факсы**.

*В системе Windows 2000 нажмите **Пуск® Настройка® Принтеры**.*

2. Нажмите правой кнопкой мыши на значок принтера, а затем выберите **Доступ**.
3. Выберите **Общий доступ к данному принтеру** и назначьте имя для принтера.
4. Нажмите кнопку **ОК**.

Добавление общего принтера на других сетевых компьютерах

Чтобы принтер можно было использовать на других сетевых компьютерах, на клиентских компьютерах необходимо выполнить следующие действия:

В системе Windows Vista:

1. Нажмите  **Панель управления**.
2. Выберите **Оборудование и звук**.
3. Нажмите **Принтеры**.
4. Нажмите **Добавить принтер**.
5. Нажмите **Добавить сетевой, беспроводной принтер или принтер Bluetooth**.
6. Чтобы вручную подключиться к общему принтеру, выберите **Необходимого принтера нет в списке**.
7. В диалоговом окне **Поиск принтера по имени или адресу TCP/IP** нажмите **Выберите общий принтер по имени**, а затем введите имя общего принтера.

Чтобы найти имя компьютера, для которого необходимо обеспечить доступ к принтеру, перейдите на хост-компьютер.

- a. Нажмите  **Панель управления**.
 - b. Выберите **Система и обслуживание**.
 - c. Выберите **Система**.
8. Нажмите кнопку **Далее**.
 9. Следуйте инструкциям на экране компьютера для завершения установки.

В системах Windows XP и Windows 2000:

1. В системе Windows XP нажмите **Пуск® Настройка® Панель управления® Принтеры и другое оборудование® Принтеры и факсы**.

В системе Windows 2000 нажмите Пуск® Настройка® Принтеры.

2. Нажмите **Добавить принтер**.
3. В диалоговом окне **Мастер добавления принтера** нажмите кнопку **Далее**.
4. В диалоговом окне **Локальный или сетевой принтер** выберите **Сетевой принтер или принтер, подключенный к другому компьютеру**.
5. Нажмите кнопку **Далее**.
6. В диалоговом окне **Назначение принтера** выберите **Подключиться к этому принтеру** и введите имя принтера.

Чтобы найти имя компьютера, для которого необходимо обеспечить доступ к принтеру, перейдите на хост-компьютер.

- a. В системе Windows XP нажмите **Пуск® Настройка® Панель управления® Производительность и**

обслуживание® Система.

В системе Windows 2000 нажмите **Пуск® Настройка® Система.**

- b. В диалоговом окне **Свойства системы** перейдите на вкладку **Имя компьютера.**
7. Нажмите кнопку **Далее.**
8. Следуйте инструкциям на экране компьютера для завершения установки.

Загрузка бумаги и оригиналов

- [Загрузка бумаги](#)
- [Автоматический датчик типа бумаги](#)
- [Загрузка оригиналов документов](#)

Загрузка бумаги

1. Пролистайте бумагу.



2. Вставьте бумагу, выровняв ее по центру на опоре для бумаги.
3. Настройте направляющие для бумаги, придвинув их вплотную к краям бумаги.



- **ПРИМЕЧАНИЕ.** Не следует тянуть сразу за обе направляющие. При перемещении одной направляющей другая также настраивается соответственно.
- **ПРИМЕЧАНИЕ.** Бумага должна загружаться в принтер без усилия. Бумага должна ровно лежать на опоре для бумаги, а кромки должны быть ровно прижаты к обеим направляющим.

Указания по использованию материалов для печати

Загрузите не более:	Убедитесь, что:
100 листов обычной бумаги	<ul style="list-style-type: none">• Направляющие сдвинуты вплотную к краям бумаги.• Печатные бланки загружаются стороной для печати вверх, верхним краем в принтер.

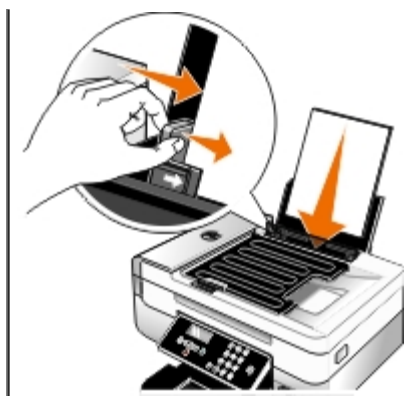

100 листов плотной матовой бумаги

- Сторона для печати обращена вверх.
- Направляющие сдвинуты вплотную к краям бумаги.
- Выбрано качество печати **Автовыбор**, **Нормальное** или **Фото**.

20 листов бумаги для транспарантов



- Перед вставкой бумаги для транспаранта удалена вся бумага с опоры.
- Бумага для транспарантов предназначена для печати на струйных принтерах.
- Стопка бумаги для транспаранта помещена сзади принтера, а первый лист загружен так, как показано на рисунке.
- Направляющие сдвинуты вплотную к краям бумаги.
- Выбран формат бумаги **Транспарант A4** или **Транспарант Letter**.

10 конвертов



- Конверты загружены стороной для печати вверх.
- Направляющие сдвинуты вплотную к краям конвертов.
- При печати на конвертах используется **альбомная** ориентация.

ПРИМЕЧАНИЕ. В случае отправки письма в пределах территории Японии конверт должен быть распечатан с книжной ориентацией (при этом место для штампа должно находиться в правом нижнем углу) или с альбомной ориентацией (при этом место для штампа должно находиться в левом нижнем углу). При отправке письма за границу конверт следует распечатать с альбомной ориентацией (при этом место для штампа должно находиться в левом верхнем углу).



- Выбран правильный размер конверта. Если точный размер конверта не указан, выберите ближайший больший размер и установите правое и левое поля, чтобы текст был правильно размещен на конверте.

25 листов наклеек

- Сторона наклеек для печати находится сверху.
- Направляющие сдвинуты вплотную к краям бумаги.
- Выбрано качество печати **Автовыбор**, **Нормальное** или **Фото**.

25 поздравительных открыток, каталожных, почтовых или фотокарточек

- Карточки загружены стороной для печати вверх.
- Направляющие сдвинуты вплотную к краям карточек.



- Выбрано качество печати **Автовыбор**, **Нормальное** или **Фото**.

25 листов глянцевой или фотобумаги	<ul style="list-style-type: none"> • Сторона для печати обращена вверх. • Направляющие сдвинуты вплотную к краям бумаги. • Выбрано качество печати Автовыбор, Нормальное или Фото.
10 термонаклеек	<ul style="list-style-type: none"> • Соблюдены инструкции, имеющиеся на упаковке для термонаклеек. • Термонаклейки загружены стороной для печати вверх. • Направляющие придвинуты вплотную к краям термонаклеек. • Выбрано качество печати Автовыбор, Нормальное или Фото.
50 прозрачных пленок	<ul style="list-style-type: none"> • Прозрачные пленки загружены шершавой стороной вверх. • Направляющие сдвинуты вплотную к краям прозрачных пленок.

Автоматический датчик типа бумаги

В принтере имеется автоматический датчик типа бумаги, который распознает следующие типы бумаги:

- Обычная/матовая плотная бумага
- Прозрачная пленка
- Глянцевая или фотобумага

Если загрузить бумагу одного из этих типов, принтер распознает тип бумаги и автоматически настроит параметры качества/скорости.

Тип бумаги	Параметры качества/скорости	
	Установлен черный и цветной картриджи	Установлен цветной и фотокартриджи
Обычная/матовая плотная бумага	Обычная печать	Фото
Прозрачная пленка	Обычная печать	Фото
Глянцевая или фотобумага	Фото	Фото

 **ПРИМЕЧАНИЕ.** Принтер не определяет формат бумаги.

Чтобы выбрать формат бумаги:

1. Открыв документ, выберите **Файл® Печать**.

Появится диалоговое окно **Печать**.

2. Нажмите кнопку **Свойства**, **Параметры** или **Настройка** (в зависимости от программы или операционной системы).

Появится диалоговое окно **Настройка печати**.

3. На вкладке **Настройка печати** выберите формат бумаги.
4. Нажмите кнопку **ОК**.

Автоматический датчик типа бумаги всегда остается включенным, если он специально не отключен пользователем. Чтобы отключить автоматически датчик типа бумаги для определенного задания печати:

1. Открыв документ, выберите **Файл® Печать**.

Появится диалоговое окно **Печать**.

2. Нажмите кнопку **Свойства**, **Параметры** или **Настройка** (в зависимости от программы или операционной системы).

Появится диалоговое окно **Настройка печати**.

3. На вкладке **Настройка печати** выберите тип бумаги.
4. Нажмите кнопку **ОК**.

Чтобы отключить автоматически датчик типа бумаги для всех заданий печати:

1. В системе *Windows Vista™*:

- a. Нажмите  **Панель управления**.
- b. Выберите **Оборудование и звук**.
- c. Нажмите **Принтеры**.

В системе *Windows® XP* нажмите **Пуск® Панель управления® Принтеры и другое оборудование® Принтеры и факсы**.

В системе *Windows 2000* нажмите **Пуск® Настройка® Принтеры**.

2. Нажмите правой кнопкой мыши на значок принтера.
3. Выберите **Настройка печати**.
4. На вкладке **Настройка печати** выберите тип бумаги.
5. Нажмите кнопку **ОК**.

Загрузка оригиналов документов

В устройство автоматической подачи

В устройство автоматической подачи можно загрузить не более 25 листов оригинала документа для выполнения сканирования, копирования и отправки по факсу. Для загрузки многостраничных документов рекомендуется

использовать устройство автоматической подачи.

1. Загрузите оригинал документа в устройство автоматической подачи текстом вверх.



ПРИМЕЧАНИЕ. Не загружайте открытки, фотографии, небольшие документы или тонкие листы (например, вырезки из журналов) в устройство автоматической подачи. Их следует помещать на стекло сканера.

2. Настройте направляющие для бумаги устройства автоматической подачи, придвинув их вплотную к краям бумаги.

Емкость устройства автоматической подачи

Загрузите не более	Убедитесь в следующем:
25 листов бумаги формата letter	<ul style="list-style-type: none"> • Документ загружен текстом вверх. • Направляющая придвинута вплотную к краю бумаги.
25 листов бумаги формата legal	<ul style="list-style-type: none"> • Документ загружен текстом вверх. • Направляющая придвинута вплотную к краю бумаги.
25 листов бумаги формата A4	<ul style="list-style-type: none"> • Документ загружен текстом вверх. • Направляющая придвинута вплотную к краю бумаги.
25 листов бумаги с двумя, тремя или четырьмя перфорированными отверстиями	<ul style="list-style-type: none"> • Формат бумаги не превышает этих размеров. Ширина: 8,27 - 8,5 дюймов (210,0 - 215,9 мм) Длина: 11,0 - 14,0 дюймов (279,4 - 355,6 мм) • Документ загружен текстом вверх. • Направляющая придвинута вплотную к краю бумаги.
25 листов бумаги для копирования с укрепленными кромками и тремя перфорированными отверстиями	<ul style="list-style-type: none"> • Формат бумаги не превышает этих размеров. Ширина: 8,27 - 8,5 дюймов (210,0 - 215,9 мм) Длина: 11,0 - 14,0 дюймов (279,4 - 355,6 мм) • Документ загружен текстом вверх. • Направляющая придвинута вплотную к краю бумаги.
25 листов печатных и других бланков	<ul style="list-style-type: none"> • Формат бумаги не превышает этих размеров. Ширина: 8,27 - 8,5 дюймов (210,0 - 215,9 мм) Длина: 11,0 - 14,0 дюймов (279,4 - 355,6 мм) • Документ загружен текстом вверх. • Направляющая придвинута вплотную к краю бумаги. • В устройство автоматической подачи загружены материалы с полностью высохшими чернилами. • В устройстве автоматической подачи <i>не</i> используются документы, распечатанные с использованием чернил на основе металлических частиц. • Не используется бумага с тиснением.
25 листов бумаги формата, определяемого	

пользователем

- Формат бумаги не превышает этих размеров. Ширина: 8,27 - 8,5 дюймов (210,0 - 215,9 мм) Длина: 11,0 - 14,0 дюймов (279,4 - 355,6 мм)
- Документ загружен текстом вверх.
- Направляющая придвинута вплотную к краю бумаги.

Использование стекла сканера

1. Откройте верхнюю крышку.

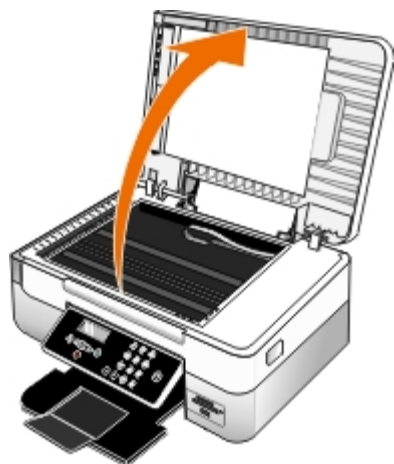

2. Поместите документ на стекло сканера лицевой стороной вниз.

 **ПРИМЕЧАНИЕ.** Совместите левый верхний угол лицевой стороны листа со стрелкой на принтере.



3. Закройте верхнюю крышку.

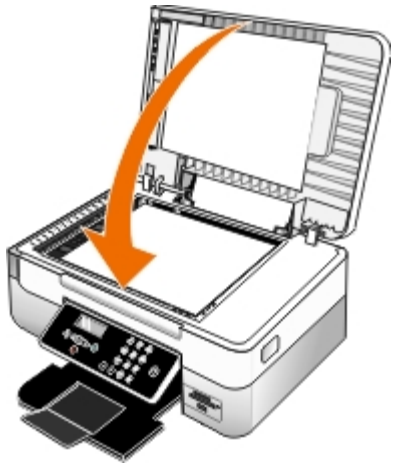

Обслуживание

- [Замена картриджей](#)
- [Юстировка картриджей](#)
- [Прочистка сопел картриджей](#)
- [Чистка корпуса принтера](#)
- [Изменение настроек по умолчанию на панели управления](#)
- [Восстановление заводских настроек по умолчанию](#)
- [Восстановление настройки языка по умолчанию](#)

⚠ ВНИМАНИЕ! Перед выполнением любых процедур, указанных в данном разделе, прочитайте сведения по безопасности в *руководстве пользователя*.

Картриджи Dell™ можно приобрести только в компании Dell. Чернила можно заказать на веб-узле www.dell.com/supplies или по телефону.

⚠ ВНИМАНИЕ! Компания Dell рекомендует использовать в принтере картриджи Dell. Гарантия Dell не распространяется на неполадки, вызванные использованием принадлежностей, деталей или компонентов, которые были поставлены не компанией Dell.

Замена картриджей

1. Включите принтер.
2. Поднимите блок принтера.



Если принтер не занят, каретка с картриджами перемещается в исходное положение.

3. Нажмите на рычаг картриджа, чтобы поднять крышку картриджа.

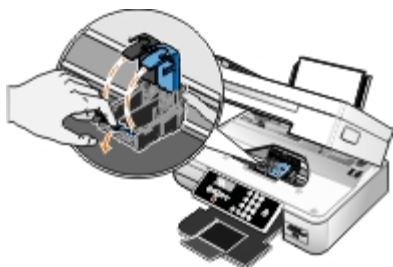

4. Извлеките старые картриджи.

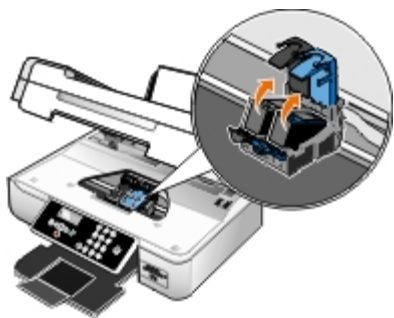

5. Положите картриджи в герметичный контейнер, например в устройство для хранения, прилагаемое к фотокартриджу, или утилизируйте.
6. В случае установки новых картриджей удалите наклейку и прозрачную ленту с задней и нижней стороны каждого картриджа.

 **ПРИМЕЧАНИЕ.** Не прикасайтесь к золотой поверхности контактов сзади или к металлическим соплам картриджа снизу.

 **ПРИМЕЧАНИЕ.** На следующем рисунке показан черный картридж и цветной картридж (используемые для обычной печати). Для печати фотографий используйте фотокартридж и цветной картридж.

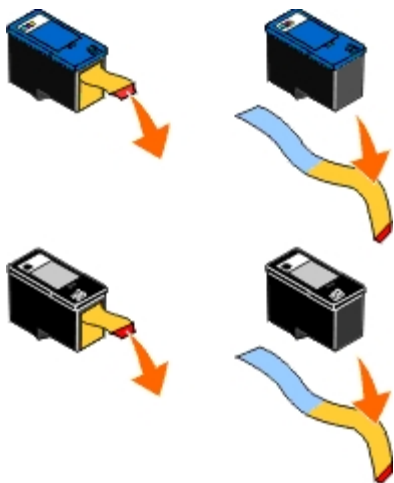

7. Вставьте новые картриджи. Убедитесь, что черный или фотокартридж надежно установлены в левом держателе, а цветной - в правом.

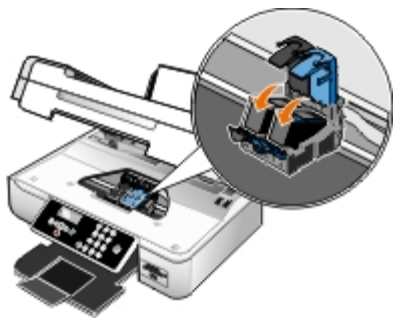

8. Закройте каждую крышку до щелчка.

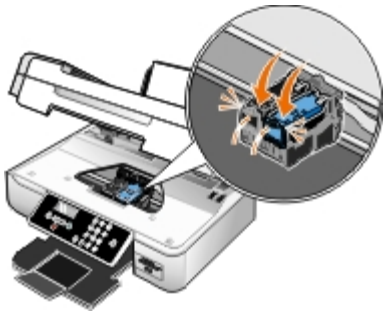





9. Опустите блок до тех пор, пока он полностью не закроется.



Юстировка картриджей

Принтер автоматически запросит выполнить юстировку картриджа в случае их установки или замены. Юстировка картриджей также может требоваться, если символы распечатаны не полностью или не выровнены по левому краю или вертикальные линии распечатываются неровными.

Чтобы выполнить юстировку картриджей с помощью панели управления:

1. Загрузите обычную бумагу. Для получения дополнительных сведений см. раздел [Загрузка бумаги](#).
2. С помощью кнопок со **стрелками**  выберите пункт **ОБСЛУЖИВАНИЕ**, а затем нажмите кнопку **Выбрать** .
3. С помощью кнопок со **стрелками** влево и вправо  выберите пункт **Юстировка картриджей**, а затем нажмите кнопку **Выбрать** .

Распечатается страница юстировки. После печати страницы юстировка картриджей завершена. После завершения юстировки страницу юстировки можно выбросить.

Чтобы выполнить юстировку картриджей с помощью программного обеспечения принтера:

1. Загрузите обычную бумагу.
2. В системе *Windows Vista*™:
 - a. Нажмите  **Панель управления**.
 - b. Выберите **Оборудование и звук**.
 - c. Нажмите **Принтеры**.

В системе *Windows*® *XP* нажмите кнопку **Пуск**® **Панель управления**® **Принтеры и другое оборудование**® **Принтеры и факсы**.

В системе *Windows 2000* нажмите **Пуск® Настройка® Принтеры**.

3. Нажмите правой кнопкой мыши на значок **Dell 948**.
4. Выберите **Настройка печати**.

Появится диалоговое окно **Настройка печати**.

5. Выберите вкладку **Обслуживание**.
6. Выберите **Юстировка картриджей**.
7. Нажмите кнопку **Печать**.





Распечатается страница юстировки. После печати страницы юстировка картриджей завершена. После завершения юстировки страницу юстировки можно выбросить.

Прочистка сопел картриджей

Чистка сопел картриджей может потребоваться в следующих случаях.

- Белые линии или черные области на графическом изображении.
- Слишком темное или нечеткое изображение.
- Цвета тусклые, не пропечатываются или печатаются неправильно.
- Неровные края у вертикальных линий или кромок.

Чтобы прочистить сопла картриджей с помощью панели управления:

1. Загрузите обычную бумагу. Для получения дополнительных сведений см. раздел [Загрузка бумаги](#).
2. С помощью кнопок со **стрелками**  выберите пункт **ОБСЛУЖИВАНИЕ**, а затем нажмите кнопку **Выбрать** .
3. С помощью кнопок со **стрелками** влево и вправо  выберите пункт **Прочистка картриджей**, а затем нажмите кнопку **Выбрать** .

Чтобы прочистить сопла картриджей с помощью программного обеспечения принтера:

1. Загрузите обычную бумагу.
2. В системе *Windows Vista*:
 - a. Нажмите  **Панель управления**.
 - b. Выберите **Оборудование и звук**.
 - c. Нажмите **Принтеры**.

В системе *Windows XP* нажмите **Пуск® Панель управления® Принтеры и другое оборудование® Принтеры и факсы**.

В системе *Windows 2000* нажмите **Пуск® Настройка® Принтеры**.

3. Нажмите правой кнопкой мыши на значок **Dell 948**.

4. Выберите **Настройка печати**.

Появится диалоговое окно **Настройка печати**.

5. Выберите вкладку **Обслуживание**.

6. Выберите **Прочистить картриджи**.

Будет напечатана страница для прочистки сопел.

7. Если качество печати не улучшилось, выберите **Прочистить снова**.

8. Распечатайте документ еще раз, чтобы убедиться, что качество печати улучшилось.

Если качество печати все еще неудовлетворительное, протрите сопла картриджей чистой мягкой тканью, а затем распечатайте документ еще раз.

Чистка корпуса принтера

1. Убедитесь, что принтер выключен и отключен от электророзетки.

 **ВНИМАНИЕ!** Во избежание поражения электрическим током, прежде чем продолжить, отсоедините кабель питания от электророзетки и отсоедините все кабели принтера.

2. Извлеките бумагу с опоры для бумаги и из выходного лотка.

3. Смочите в воде чистую ткань без ворса.

 **ЗАМЕЧАНИЕ.** Не пользуйтесь бытовыми чистящими средствами или растворами, поскольку они могут повредить покрытие принтера.

4. Протрите только наружную поверхность принтера, удалите остатки чернил, накопившиеся на выходном лотке для бумаги.

 **ЗАМЕЧАНИЕ.** Протирание корпуса влажной тряпкой может привести к повреждению принтера. Гарантия не распространяется на повреждения принтера в результате нарушения инструкций по чистке.

5. Перед печатью убедитесь, что опора для бумаги и выходной лоток сухие.

Изменение настроек по умолчанию на панели управления

Чтобы изменить настройки по умолчанию на панели управления:

1. Включите принтер.

2. Измените настройки на панели управления.

3. С помощью кнопок со **стрелками** влево и вправо  выберите пункт **УСТАНОВКА**, а затем нажмите кнопку **Выбрать** .

4. С помощью кнопок со **стрелками** влево и вправо  выберите пункт **По умолчанию**, а затем нажмите кнопку **Выбрать** .

5. С помощью кнопок со **стрелками** влево и вправо  выберите пункт **Задать по умолчанию**, а затем нажмите









кнопку **Выбрать** .

- С помощью кнопок со **стрелками** влево и вправо  выберите пункт *Использовать текущие*, а затем нажмите кнопку **Выбрать** .

Текущие настройки на панели управления будут сохранены в качестве новых настроек по умолчанию.

Восстановление заводских настроек по умолчанию

Пункты меню, помеченные звездочкой (*), показывают активные настройки. Можно восстановить исходные настройки принтера. Эту процедуру часто называют восстановлением *заводских настроек по умолчанию*.





- Убедитесь в том, что принтер включен.
- С помощью кнопок со **стрелками** влево и вправо  выберите пункт *УСТАНОВКА*, а затем нажмите кнопку **Выбрать** .
- С помощью кнопок со **стрелками** влево и вправо  выберите пункт *По умолчанию*, а затем нажмите кнопку **Выбрать** .
- С помощью кнопок со **стрелками** влево и вправо  выберите пункт *Задать по умолчанию*, а затем нажмите кнопку **Выбрать** .
- С помощью кнопок со **стрелками** влево и вправо  выберите пункт *Использовать заводские*, а затем нажмите кнопку **Выбрать** .

Будут восстановлены заводские настройки по умолчанию.

Восстановление настройки языка по умолчанию

Исходные настройки языка дисплея можно восстановить, не открывая меню принтера.

 **ПРИМЕЧАНИЕ.** с помощью этих кнопок можно также восстановить исходные значения и других параметров.

- Отключите принтер.
- Нажмите и удерживайте кнопки **Назад**  и **Старт** , предварительно нажав кнопку **питания** .
- Продолжайте нажимать эти кнопки, пока на дисплее не появится индикация *Настройка языка сброшена*.
- С помощью кнопок со **стрелками** влево и вправо  выберите язык, страну, время, дату, номер и имя факса. Нажмите кнопку **Выбрать** , чтобы сохранить каждый параметр.

Печать

- [Печать документов](#)
- [Печать фотографий](#)
- [Печать на конвертах](#)
- [Печать с устройства Bluetooth®](#)
- [Печать фотографий с PictBridge-совместимой камеры](#)
- [Печать нескольких страниц на одном листе](#)
- [Печать изображения в виде многостраничного плаката](#)
- [Печать транспаранта](#)
- [Печать брошюры](#)
- [Составление брошюры](#)
- [Двусторонняя печать](#)
- [Отмена задания на печать](#)
- [Изменение настроек печати по умолчанию](#)

Печать документов

1. Включите компьютер и принтер и убедитесь, что они подключены друг к другу.
2. Загрузите бумагу. Для получения дополнительной информации см. раздел [Загрузка бумаги](#).
3. Открыв документ, выберите **Файл** * **Печать**.

Появится диалоговое окно **Печать**.

4. Нажмите кнопку **Свойства**, **Параметры** или **Настройка** (в зависимости от программы или операционной системы).

Появится диалоговое окно **Настройка печати**.

5. Внесите необходимые изменения в документ на вкладках **Настройка печати** и **Дополнительно**.
6. После завершения настройки параметров нажмите кнопку **ОК**.

Диалоговое окно **Настройка печати** закроется.

7. Нажмите кнопку **ОК** или **Печать**.

Печать фотографий

 **ПРИМЕЧАНИЕ.** Для печати фотографий корпорация Dell рекомендует использовать цветной или фотокартридж.

1. Включите компьютер и принтер и убедитесь, что они подключены друг к другу.
2. Загрузите бумагу стороной для печати вверх.

 **ПРИМЕЧАНИЕ.** Для печати фотографий рекомендуется использовать глянцевую/фотобумагу.

3. Открыв документ, выберите **Файл® Печать**.

Появится диалоговое окно **Печать**.

4. Нажмите кнопку **Свойства**, **Параметры** или **Настройка** (в зависимости от программы или операционной системы).

Появится диалоговое окно **Настройка печати**.

5. На вкладке **Настройка печати** выберите параметр **Фото**, а затем в раскрывающемся меню выберите разрешение фотографии.

 **ПРИМЕЧАНИЕ.** Чтобы распечатать фотографии без рамки, установите флажок **Без рамки** на вкладке **Настройка печати**, а затем выберите формат бумаги для печати без рамки в раскрывающемся меню на вкладке **Дополнительно**. Печать без рамки возможна только на глянцевой фотобумаге. При печати на другой бумаге устанавливаются поля по 2 мм со всех сторон.

6. Внесите необходимые изменения в документ на вкладках **Настройка печати** и **Дополнительно**.

7. После завершения настройки параметров нажмите кнопку **ОК**.

Диалоговое окно **Настройка печати** закрывается.

8. Нажмите кнопку **ОК** или **Печать**.

9. Для предотвращения слипания или смазывания фотографий извлекайте каждую фотографию сразу же после ее выхода из принтера.

 **ПРИМЕЧАНИЕ.** Прежде чем поместить распечатанные фотографии в фотоальбом (не магнитный) или рамку, дайте фотографиям полностью просохнуть (от 12 до 24 часов в зависимости от окружающих условий). Это позволит максимально увеличить долговечность распечаток.

Печать на конвертах

1. Включите компьютер и принтер и убедитесь, что они подключены друг к другу.
2. Загрузите конверт стороной для печати вверх.



3. Открыв документ, выберите **Файл® Печать**.

Появится диалоговое окно **Печать**.

4. Нажмите кнопку **Свойства**, **Параметры** или **Настройка** (в зависимости от программы или операционной системы).

Появится диалоговое окно **Настройка печати**.

5. На вкладке **Настройка печати** выберите **Конверт**, а затем выберите размер конверта в раскрывающемся меню "Размер бумаги".

ПРИМЕЧАНИЕ. В случае отправки письма в пределах территории Японии конверт должен быть распечатан с книжной ориентацией (при этом место для штампа должно находиться в правом нижнем углу) или с альбомной ориентацией (при этом место для штампа должно находиться в левом нижнем углу). При отправке письма за границу конверт следует распечатать с альбомной ориентацией (при этом место для штампа должно находиться в левом верхнем углу).

При отправке писем на территории Японии конверты можно загружать двумя способами:	В случае международной пересылки конверты следует загружать следующим образом:
	
	

6. Внесите необходимые изменения в документ на вкладках **Настройка печати** и **Дополнительно**.

7. После завершения настройки параметров нажмите кнопку **ОК**.

Диалоговое окно **Настройка печати** закрывается.

8. Нажмите кнопку **ОК** или **Печать**.

Печать с устройства Bluetooth®

- Этот принтер соответствует спецификации Bluetooth 1.2. Он поддерживает следующие профили: Object Push Profile (OPP), Serial Port Profile (SPP) и Basic Print Profile (BPP). Обратитесь к изготовителю Bluetooth-совместимого устройства (сотового телефона или карманного компьютера), чтобы выяснить аппаратную совместимость и возможность совместной работы с этими устройствами. Рекомендуется установить последнюю версию микропрограммы на Bluetooth-совместимом устройстве.
- Для печати документов Microsoft с карманного компьютера Windows® Mobile/Pocket PC требуется дополнительное программное обеспечение и драйверы сторонних производителей. Для получения дополнительных сведений о требуемом программном обеспечении и драйверах см. документацию к карманному компьютеру.
- Прежде чем позвонить в службу поддержки Dell, см. раздел, посвященный настройке соединения с Bluetooth-совместимым устройством. Можно также посетить веб-узел поддержки Dell support.dell.com. На этом веб-узле можно найти последнюю документацию. Обязательно прочитайте указания по настройке в документации, прилагаемой к Bluetooth-совместимому устройству.

Настройка подключения принтера к Bluetooth-совместимому устройству

ПРИМЕЧАНИЕ. Принтер не поддерживает печать файлов с компьютера с использованием соединения Bluetooth.

Перед первой отправкой задания печати на устройство Bluetooth необходимо настроить подключение Bluetooth-совместимого устройства к принтеру. Настройку потребуется повторить в следующих случаях:

- После восстановления заводских настроек по умолчанию. Для получения дополнительных сведений см. раздел [Восстановление заводских настроек по умолчанию](#).
- После изменения уровня безопасности Bluetooth или ключа доступа Bluetooth. Для получения дополнительных сведений см. раздел [Настройка уровня безопасности Bluetooth](#).
- Для использования указанного Bluetooth-совместимого устройства необходимо настраивать подключение Bluetooth для каждого задания печати. Сведения по печати с использованием технологии Bluetooth см. в инструкциях, прилагаемых к устройству.
- После удаления содержимого списка устройств Bluetooth. Для получения дополнительных сведений см. раздел [Режим Bluetooth](#).
- Имя используемого устройства Bluetooth автоматически удаляется из списка устройств Bluetooth.

Если для уровня безопасности Bluetooth установлено значение Высокий, принтер сохраняет список из 8 устройств Bluetooth, которые ранее устанавливали с ним соединение. Если в списке уже имеется 8 устройств и необходимо настроить подключение к другому устройству Bluetooth, то первое устройство автоматически удаляется из списка, чтобы можно было сохранить новое устройство. Чтобы отправить задание печати на принтер с удаленного устройства, необходимо повторить настройку этого устройства.

ПРИМЕЧАНИЕ. Необходимо настроить подключение для каждого Bluetooth-совместимого устройства, которое будет использоваться для отправки задания на печать на принтер.

Чтобы настроить подключение принтера к Bluetooth-совместимому устройству:

1. Включите принтер.
2. Вставьте адаптер USB Bluetooth в порт USB на передней панели принтера.

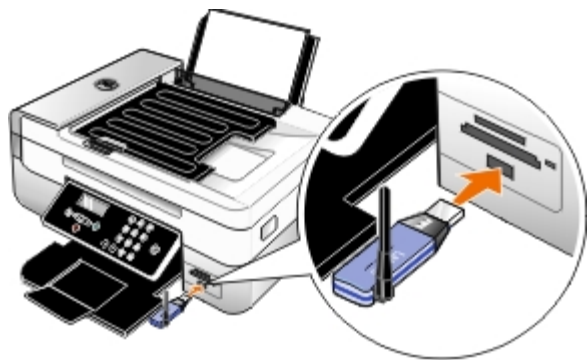

ПРИМЕЧАНИЕ. Адаптер Bluetooth не входит в комплект поставки принтера.

3. С помощью кнопок со **стрелками** влево и вправо **↔** выберите пункт **BLUETOOTH** и нажмите кнопку **Выбрать**
4. С помощью кнопок со **стрелками** влево и вправо **↔** выберите пункт **Обнаружение** и нажмите кнопку **Выбрать**
5. С помощью кнопок со **стрелками** влево и вправо **↔** выберите пункт **Вкл** и нажмите кнопку **Выбрать**

Принтер готов к подключению к Bluetooth-совместимому устройству.

6. Настройте Bluetooth-совместимое устройство для подключения к принтеру. Сведения о подключении Bluetooth см. в инструкциях, прилагаемых к устройству.









-  **ПРИМЕЧАНИЕ.** Если на принтере для уровня безопасности Bluetooth установлено значение "Высокий", то потребуется ввести ключ доступа. Для получения дополнительных сведений см. раздел [Настройка уровня безопасности Bluetooth](#).

Настройка уровня безопасности Bluetooth

1. Включите принтер.
2. Вставьте адаптер Bluetooth USB в порт USB.



-  **ПРИМЕЧАНИЕ.** Адаптер Bluetooth не входит в комплект поставки принтера.

3. С помощью кнопок со **стрелками** влево и вправо  выберите пункт **BLUETOOTH** и нажмите кнопку **Выбрать** 
4. С помощью кнопок со **стрелками** влево и вправо  выберите пункт **Уровень безопасности** и нажмите кнопку **Выбрать** 
5. С помощью кнопок со **стрелками** влево и вправо  выберите уровень безопасности, а затем нажмите кнопку **Выбрать** 
 - Выберите **Низкий** для обеспечения соединения с устройствами Bluetooth и отправки заданий печати на принтер без ввода ключа доступа.
 - Выберите **Высокий**, если для соединения с устройством Bluetooth и отправки заданий печати на принтер необходимо ввести четырехзначный ключ доступа.
6. Если для уровня безопасности установлено значение **Высокий**, то на панели управления отобразится меню **Ключ доступа**. С помощью клавиатуры введите четырехзначный ключ доступа, а затем нажмите кнопку **Выбрать** 
7. При появлении запроса о сохранении нового ключа доступа с помощью кнопок со **стрелками** влево и вправо  выберите **Да**, а затем нажмите кнопку **Выбрать** 

Печать с устройства Bluetooth

1. Включите принтер.
2. Вставьте адаптер USB Bluetooth в порт USB.



ПРИМЕЧАНИЕ. Адаптер Bluetooth не входит в комплект поставки принтера.

3. Убедитесь в том, что включен режим Bluetooth. Для получения дополнительных сведений см. раздел [Режим Bluetooth](#).
4. Убедитесь в том, что принтер настроен на прием соединений Bluetooth. Для получения дополнительных сведений см. раздел [Настройка подключения принтера к Bluetooth-совместимому устройству](#).
5. Настройте устройство Bluetooth для печати на принтере. Сведения по настройке печати с использованием технологии Bluetooth см. в инструкциях, прилагаемых к устройству.
6. Чтобы начать печать, см. инструкции, прилагаемые к устройству Bluetooth.

ПРИМЕЧАНИЕ. Если на принтере для уровня безопасности Bluetooth установлено значение "Высокий", то потребуется ввести ключ доступа. Для получения дополнительных сведений см. раздел [Настройка уровня безопасности Bluetooth](#).

Печать фотографий с PictBridge-совместимой камеры

Принтер поддерживает печать с PictBridge--совместимой камеры.

1. Включите принтер.
2. Вставьте один разъем кабеля USB в камеру.
3. Вставьте другой конец кабеля USB в порт PictBridge на передней панели принтера.

Информацию по выбору соответствующих параметров USB, подключения PictBridge, а также сведения по использованию см. в инструкциях, прилагаемых к камере.





ПРИМЕЧАНИЕ. Когда принтер не подключен к компьютеру и камера PictBridge подключена к принтеру, некоторые функции кнопок на панели управления могут быть недоступны. Эти функции становятся доступными после отсоединения камеры PictBridge от принтера.

4. Включите цифровую камеру.

Принтер автоматически перейдет в режим **PictBridge**.

5. Чтобы начать печать фотографий, см. инструкции, прилагаемые к камере.

 **ЗАМЕЧАНИЕ.** Не отключайте PictBridge-совместимое устройство и не прикасайтесь к принтеру рядом с картой памяти или PictBridge-совместимым устройством во время печати с PictBridge-совместимого устройства. Возможно повреждение данных.

 **ПРИМЕЧАНИЕ.** Если у цифровой камеры имеется два режима USB: компьютер и принтер (PTP), для выполнения печати PictBridge используйте режим USB для принтера (PTP). Для получения дополнительных сведений см. документацию, прилагаемую к камере.

Печать нескольких страниц на одном листе

1. Включите компьютер и принтер и убедитесь, что они подключены друг к другу.
2. Загрузите бумагу. Для получения дополнительных сведений см. раздел [Загрузка бумаги](#).
3. Открыв документ, выберите **Файл® Печать**.
4. Нажмите кнопку **Свойства**, **Параметры** или **Настройка** (в зависимости от программы или операционной системы).

Появится диалоговое окно **Настройка печати**.

5. На вкладке **Дополнительно** выберите параметр **N-страниц** в раскрывающемся списке **Компоновка**.
6. В раскрывающемся списке **Страниц на листе** выберите, сколько страниц должно распечатываться на одном листе.
7. Установите флажок **Печать границ страницы**, если необходимо добавить границы между страницами.
8. Внесите дополнительные изменения в документ на вкладках **Настройка печати** и **Дополнительно**.
9. Выберите количество страниц, которое нужно распечатать на каждой странице.
10. После настройки параметров нажмите кнопку **ОК**.

Диалоговое окно **Настройка печати** закрывается.

11. Нажмите кнопку **ОК** или **Печать**.
-

Печать изображения в виде многостраничного плаката

1. Включите компьютер и принтер и убедитесь, что они подключены друг к другу.
2. Загрузите бумагу. Для получения дополнительных сведений см. раздел [Загрузка бумаги](#).
3. Открыв документ, выберите **Файл® Печать**.
4. Нажмите кнопку **Свойства**, **Параметры** или **Настройка** (в зависимости от программы или операционной системы).

Появится диалоговое окно **Настройка печати**.

5. На вкладке **Дополнительно** выберите параметр **Плакат** в раскрывающемся списке **Компоновка**.
6. Выберите размер плаката.

7. Внесите дополнительные изменения в документ на вкладках **Настройка печати** и **Дополнительно**.
8. После настройки параметров нажмите кнопку **ОК**.
Диалоговое окно **Настройка печати** закрывается.
9. Нажмите кнопку **ОК** или **Печать**.

Печать транспаранта

1. Включите компьютер и принтер и убедитесь, что они подключены друг к другу.
2. Загрузите бумагу. Для получения дополнительных сведений см. раздел [Загрузка бумаги](#).
3. Открыв документ, выберите **Файл® Печать**.
4. Нажмите кнопку **Свойства**, **Параметры** или **Настройка** (в зависимости от программы или операционной системы).
Появится диалоговое окно **Настройка печати**.
5. На вкладке **Дополнительно** в раскрывающемся списке **Компоновка Транспарант**, а затем выберите параметр **Транспарант Letter** или **Транспарант A4** в раскрывающемся списке **Размер бумаги для транспаранта**.
6. Внесите дополнительные изменения в документ на вкладках **Настройка печати** и **Дополнительно**.
7. После настройки параметров нажмите кнопку **ОК**.
Диалоговое окно **Настройка печати** закрывается.
8. Нажмите кнопку **ОК** или **Печать**.

 **ПРИМЕЧАНИЕ.** После начала печати подождите, пока не появится передний край транспаранта, выходящий из принтера, и затем аккуратно опустите бумагу на пол перед принтером.

Печать брошюры

Перед изменением любых параметров в окне "Параметры печати" необходимо сначала выбрать соответствующий формат бумаги в программе. Печать брошюр можно выполнять с использованием следующих форматов бумаги:

- Letter
 - A4
1. Загрузите бумагу. Для получения дополнительных сведений см. раздел [Загрузка бумаги](#).
 2. Открыв документ, выберите **Файл® Печать**.
 3. В диалоговом окне "Печать" нажмите кнопку **Свойства**, **Параметры** или **Настройка** (в зависимости от программы или операционной системы).
 4. Выберите вкладку **Дополнительно**.
 5. В раскрывающемся меню **Компоновка** выберите **Брошюра**.

6. При печати большой брошюры выберите количество **Листов в пачке**.
 - а. Нажмите кнопку **Параметры® Параметры компоновки**.
 - б. В раскрывающемся меню **Листов в пачке** выберите количество листов в пачке.

 **ПРИМЕЧАНИЕ.** Пачка - это заданное количество листов бумаги, согнутых вместе. Отпечатанные пачки складываются в стопку, одна на другую, с соблюдением правильного порядка страниц. Пачки, сложенные в стопку, можно переплести в брошюру. При печати с использованием более плотной бумаги выберите меньшее количество **Листов в пачке**.

7. Нажмите кнопку **ОК**, чтобы закрыть все открытые диалоговые окна программного обеспечения принтера.
8. Распечатайте документ.

 **ПРИМЕЧАНИЕ.** Чтобы получить справку по составлению брошюры, см. раздел [Составление брошюры](#).

Составление брошюры

1. Переверните стопку бумаги с распечаткой в выходном лотке.
2. Возьмите первую пачку из стопки, согните ее пополам и отложите в сторону первой страницей вниз.
3. Возьмите следующую пачку из стопки, согните ее пополам и положите первой страницей вниз поверх первой пачки.



4. Сложите в стопку остальные пачки одну поверх другой первой страницей вниз, пока брошюра не будет составлена полностью.
5. Переплетите пачки, чтобы получилась единая брошюра.



Двусторонняя печать

Функция автоматической двусторонней печати позволяет выполнять печать документа на обеих сторонах бумаги, не переворачивая вручную листы. Убедитесь, что загружена обычная бумага формата Letter или A4. Невозможно выполнить двустороннюю печать на конвертах, карточках или фотобумаге.

1. Включите компьютер и принтер и убедитесь, что они подключены друг к другу.
2. Загрузите бумагу. Для получения дополнительных сведений см. раздел [Загрузка бумаги](#).

3. Открыв документ, выберите **Файл® Печать**.
 4. Нажмите кнопку **Свойства**, **Параметры** или **Настройка** (в зависимости от программы или операционной системы).
 5. Выберите вкладку **Расширенные**, затем установите флажок **2-сторонняя печать**.
 6. В раскрывающемся списке выберите **Автоматическая**.
 7. Выберите способ переплетения страниц.
 8. После настройки параметров нажмите кнопку **ОК**.
Диалоговое окно **Настройка печати** закроется.
 9. Нажмите кнопку **ОК** или **Печать**.
-

Отмена задания на печать

Задание, отправленное с локального компьютера

Задание печати, отправленное с компьютера, подключенного к принтеру с помощью кабеля USB, можно удалить двумя способами.

В папке "Принтеры":

1. В системе *Windows Vista™*:
 - a. Нажмите  **Панель управления**.
 - b. Выберите **Оборудование и звук**.
 - c. Нажмите **Принтеры**.

В системе *Windows® XP* нажмите **Пуск® Настройка® Панель управления® Принтеры и другое оборудование® Принтеры и факсы**.

В системе *Windows 2000* нажмите **Пуск® Настройка® Принтеры**.

2. Нажмите правой кнопкой мыши на значок **Dell 948**.
3. Нажмите кнопку **Открыть**.
4. В появившемся списке выберите задание, которое необходимо отменить.
5. В меню **Документ** выберите **Отмена**.

В окне "Состояние печати":

Окно "Состояние печати" автоматически открывается в правой нижней части экрана при отправке задания печати. Нажмите кнопку **Отмена печати**, чтобы отменить текущее задание печати.



На панели задач:

1. Дважды нажмите на значок принтера в правой нижней части экрана компьютера на панели задач.

2. Дважды нажмите задание печати, которое необходимо отменить.
3. Нажмите кнопку **Отмена**.

Задание печати, отправленное с устройства Bluetooth

На принтере:

- Нажмите кнопку **Отмена** , чтобы отменить задание печати и разорвать соединение Bluetooth.
- Нажмите кнопку **питания** , чтобы отменить задание печати, разорвать соединение Bluetooth и отключить принтер.

На Bluetooth устройстве:

Для получения дополнительных сведений см. документацию, прилагаемую к устройству.

Задания печати, отправленные с компьютера по беспроводной сети

1. В системе *Windows Vista*:
 - a. Нажмите  **Панель управления**.
 - b. Выберите **Оборудование и звук**.
 - c. Нажмите **Принтеры**.

В системе *Windows XP* нажмите **Пуск** * **Настройка** * **Панель управления** * **Принтеры и другое оборудование** * **Принтеры и факсы**.

В системе *Windows 2000* нажмите **Пуск** * **Настройка** * **Принтеры**.

2. Нажмите правой кнопкой мыши на значок **Dell 948**.
3. Нажмите кнопку **Открыть**.
4. В появившемся списке выберите задание, которое необходимо отменить.
5. В меню **Документ** выберите **Отмена**.

Изменение настроек печати по умолчанию

При отправке документа или фотографии на печать можно указать различные настройки, например печать на обеих сторонах бумаги, печать более высокого или более низкого качества, монохромная печать и др. Если необходимо использовать определенные настройки, их можно установить в качестве настроек по умолчанию. В этом случае не нужно будет выполнять настройку каждый раз при отправке задания печати.

Чтобы установить определенные настройки в качестве настроек по умолчанию для большинства программ, откройте диалоговое окно "Настройка печати".

1. В системе *Windows Vista*:
 - a. Нажмите  **Панель управления**.

- b. Выберите **Оборудование и звук**.
- c. Нажмите **Принтеры**.

В системе *Windows XP* нажмите **Пуск® Настройка® Панель управления® Принтеры и другое оборудование® Принтеры и факсы**.

В системе *Windows 2000* нажмите **Пуск® Настройка® Принтеры**.

2. Нажмите правой кнопкой мыши на значок **Dell 948**.
3. Выберите **Настройка печати**.
4. Измените настройки, которые необходимо установить в качестве настроек по умолчанию для печати из большинства программ.

На вкладке "Настройка печати" можно выполнить следующие действия:

- Изменить качество печати по умолчанию на **Черновое**, **Нормальное** или **Фото**.
- Изменить тип и формат бумаги.
- Установить в качестве параметров по умолчанию монохромную печать и печать без рамки.
- Изменить ориентацию по умолчанию.
- Изменить количество копий по умолчанию.

На вкладке "Дополнительно" можно выполнить следующие действия:

- Установить по умолчанию автоматическую двустороннюю печать.
- Увеличить время просушки при двусторонней печати по умолчанию.
- Указать компоновки, которые необходимо установить как компоновки по умолчанию.

На вкладке "Обслуживание":

На вкладке **Обслуживание** нет параметров печати, которые можно установить в качестве параметров по умолчанию. С помощью этой вкладки можно выполнить следующее:

- Установить, выполнить чистку и юстировку картриджей.
- Распечатать страницу диагностики.
- Получить сведения о совместном использовании принтера в сети.

Поиск и устранение неисправностей

- [Неполадки во время установки](#)
- [Сообщения об ошибках](#)
- [Удаление застрявшей бумаги](#)
- [Предотвращение застреваний и неправильной подачи бумаги](#)
- [Неисправности при печати](#)
- [Неисправности при копировании](#)
- [Неисправности при сканировании](#)
- [Неполадки при отправке факса](#)
- [Проблемы передачи данных по сети](#)
- [Проблемы с картой памяти](#)
- [Ошибки при подаче бумаги](#)
- [Улучшение качества печати](#)
- [Общие указания по выбору или загрузке материалов для печати](#)

Если принтер не работает, убедитесь, что принтер правильно подключен к электрической розетке и компьютеру (если используется компьютер).

Для получения дополнительных справочных сведений, а также информации о поиске и устранении неисправностей принтера посетите веб-узел по адресу: <http://support.dell.com/support>.

Неполадки во время установки

Неполадки компьютера

Убедитесь, что принтер совместим с компьютером.

Принтер поддерживает операционные системы Windows Vista™, Windows® XP и Windows 2000.

Системы Windows ME, Windows 98 и Windows 95 не поддерживаются.

Убедитесь в том, что включены и принтер, и компьютер.

Проверьте кабель USB.

- Убедитесь в том, что кабель USB надежно подключен к принтеру и компьютеру.
- Выключите компьютер, подключите кабель USB, как показано на плакате *Установка принтера*, а затем перезагрузите компьютер.

Если экран установки программного обеспечения принтера автоматически не появляется, установите программное обеспечение вручную.

1. Вставьте компакт-диск *Drivers and Utilities* (Драйверы и утилиты).
2. В системе Windows Vista нажмите  **Компьютер**.

В системе *Windows XP* нажмите **Пуск® Мой компьютер**.

В системе *Windows 2000* дважды нажмите на значок **Мой компьютер** на рабочем столе.

3. Дважды нажмите на значок **Дисковод CD-ROM**, затем дважды нажмите на файл **setup.exe**.
4. Когда появится экран установки программного обеспечения принтера, выберите **С использованием кабеля USB** или **С использованием беспроводной сети**.
5. Следуйте инструкциям на экране для завершения установки.

Проверьте, установлено ли программное обеспечение принтера.

В системе *Windows Vista*:

1. Нажмите  **Программы**.
2. Выберите **Принтеры Dell**.

В системах *Windows XP* и *Windows 2000*:

Нажмите **Пуск® Программы** или **Все программы® Принтеры Dell® Dell AIO Printer 948**.

Если принтер не отображается в списке принтеров, программное обеспечение принтера не установлено. Установите программное обеспечение принтера. Для получения дополнительных сведений см. раздел [Удаление и повторная установка программного обеспечения](#).

Устранение ошибок связи между принтером и компьютером.

- Отключите кабель USB от принтера и компьютера. Снова подключите кабель USB к принтеру и компьютеру.
- Выключите принтер. Отсоедините кабель питания принтера от электророзетки. Снова подсоедините кабель питания принтера к электророзетке и включите принтер.
- Перезагрузите компьютер.

Выбор принтера в качестве принтера по умолчанию.

1. В системе *Windows Vista*:

- a. Нажмите  **Панель управления**.
- b. Выберите **Оборудование и звук**.
- c. Нажмите **Принтеры**.

В системе *Windows XP* нажмите **Пуск® Панель управления® Принтеры и другое оборудование® Принтеры и факсы**.

В системе *Windows 2000* нажмите **Пуск® Настройка® Принтеры**.

2. Нажмите правой кнопкой мыши на значок **Dell 948**.
3. Выберите параметр **Использовать по умолчанию**.

Принтер не печатает, а задания печати остаются в очереди на печать.

Проверьте, не установлено ли на компьютере несколько экземпляров принтера.

1. В системе *Windows Vista*:

- a. Нажмите  **Панель управления**.
- b. Выберите **Оборудование и звук**.
- c. Нажмите **Принтеры**.

В системе *Windows XP* нажмите **Пуск**® **Панель управления**® **Принтеры и другое оборудование**® **Принтеры и факсы**.

В системе *Windows 2000* нажмите **Пуск**® **Настройка**® **Принтеры**.

2. Проверьте, не существуют ли несколько объектов принтера.
3. Распечатайте задание на каждый из этих объектов принтера, чтобы определить, который из принтеров является активным.
4. Установите этот объект принтера в качестве принтера по умолчанию:
 - a. Нажмите правой кнопкой мыши на значок **Dell 948**.
 - b. Выберите **Использовать по умолчанию**.
5. Удалите другие принтеры, нажав правой кнопкой мыши имя принтера и выбрав **Удалить**.

Чтобы предотвратить появление нескольких экземпляров принтера в папке **Принтеры**, обязательно подключайте кабель USB в тот же порт USB, который изначально использовался для принтера. Не устанавливайте драйверы принтера несколько раз с компакт-диска с драйверами и утилитами.

Неполадки принтера

Убедитесь, что кабель питания принтера надежно подключен к принтеру и электророзетке.

Убедитесь, что печать не отложена и не приостановлена.

1. В системе *Windows Vista*:

- a. Нажмите  **Панель управления**.
- b. Выберите **Оборудование и звук**.
- c. Нажмите **Принтеры**.

В системе *Windows XP* нажмите **Пуск**® **Панель управления**® **Принтеры и другое оборудование**® **Принтеры и факсы**.

В системе *Windows 2000* нажмите **Пуск**® **Настройка**® **Принтеры**.

2. Нажмите правой кнопкой мыши на значок **Dell 948**.
3. Убедитесь, что параметр **Приостановить печать** не выбран. Если выбран параметр **Приостановить печать**, нажмите, чтобы его отключить.

Посмотрите, не мигают ли на принтере индикаторы.

Для получения дополнительных сведений см. раздел [Сообщения об ошибках](#).

Убедитесь, что картриджи установлены правильно, а с каждого картриджа удалена наклейка и лента.

Убедитесь, что бумага загружена правильно.











Для получения дополнительных сведений см. раздел [Загрузка бумаги](#).





Убедитесь, что принтер не подключен к PictBridge-совместимой камере.



Для получения дополнительных сведений см. раздел [Печать фотографий с PictBridge-совместимой камеры](#).

Сообщения об ошибках

Для получения дополнительных справочных сведений, а также информации о поиске и устранении неисправностей принтера посетите веб-узел по адресу: <http://support.dell.com/support>.

Сообщение об ошибке	Значение	Решение
Компьютер не подключен	Попытка сканирования или печати файлов Office с карты памяти или диска USB или выбор параметра Сохранить на компьютер , если принтер не подключен к компьютеру или компьютер не включен.	Убедитесь, что принтер подключен к компьютеру.
Эта функция не поддерживается по сети.	Попытка печати файлов Office с карты памяти или диска USB, если принтер подсоединен к сетевому адаптеру, но не подключен непосредственно к компьютеру.	Подсоедините принтер напрямую к компьютеру.
Нет ответа	Истекло время ожидания после нажатия кнопки Старт  .	Нажмите кнопку Отмена  .
Загрузите бумагу, затем нажмите  .	В принтере закончилась бумага.	Загрузите бумагу в принтер и нажмите кнопку Выбрать  , чтобы продолжить печать. Для получения дополнительных сведений см. раздел Загрузка бумаги .
Освободите каретку и нажмите  .	Застряла каретка.	Удалите препятствия на пути движения каретки, закройте крышки держателя картриджа и нажмите кнопку Выбрать  .
Удалите застрявшую бумагу и нажмите  .	В принтере застряла бумага.	Удалите застрявшую бумагу. Для получения дополнительных сведений см. раздел Проверьте, не застряла ли бумага .
Открыта крышка.	Блок принтера открыт.	Закройте блок принтера.
Формат бумаги Размер фотографии больше формата бумаги. Нажмите кнопку  , чтобы выбрать новый формат бумаги.	В принтер загружена бумага, формат которой меньше, чем выбранный.	Измените формат бумаги в поле "Формат бумаги" в соответствии с тем, который загружен в принтер, или нажмите кнопку Выбрать  , чтобы продолжить печать.
Неподдерживаемый формат бумаги	Запущено задание печати фотографии, но выбран неподдерживаемый формат бумаги.	Нажмите кнопку Назад  , чтобы отменить задание и выбрать другой формат бумаги.
<ul style="list-style-type: none"> Установите черный или фотокартридж с левой 	Отсутствует картридж. Символ ? отображается для каждого	Вставьте черный или фотокартридж в левый держатель, а цветной - в правый.

<p>стороны.</p> <ul style="list-style-type: none"> Установите цветной картридж с правой стороны. Установите оба картриджа. 	<p>отсутствующего картриджа, а снизу отображается сообщение.</p>	<p>Для получения дополнительных сведений см. раздел Замена картриджей.</p>
<ul style="list-style-type: none"> Заканчиваются черные чернила. Закажите чернила на веб-узле WWW.DELL.COM/SUPPLIES. Для продолжения нажмите . Заканчиваются цветные чернила. Закажите чернила на веб-узле WWW.DELL.COM/SUPPLIES. Для продолжения нажмите . Заканчиваются фоточернила. Закажите чернила на веб-узле WWW.DELL.COM/SUPPLIES. Для продолжения нажмите . Заканчиваются черные и цветные чернила. Закажите чернила на веб-узле WWW.DELL.COM/SUPPLIES. Для продолжения нажмите . Заканчиваются цветные и фоточернила. Закажите чернила на веб-узле WWW.DELL.COM/SUPPLIES. Для продолжения нажмите . 	<p>В картридже заканчиваются чернила.</p>	<p>Замените картридж. Для получения дополнительных сведений см. раздел Замена картриджей.</p>
<ul style="list-style-type: none"> Ошибка левого картриджа. Замените картридж. Ошибка правого картриджа. Замените картридж. Установите оба картриджа. 	<p>Неверный картридж. Символ X отображается для каждого неверного картриджа, а снизу отображается сообщение.</p>	<p>Замените неверный картридж. Для получения дополнительных сведений см. раздел Замена картриджей.</p>
<p>Ошибка юстировки. Удалите ленту с картриджей или обратитесь к разделам поиска и устранения неисправностей. Нажмите кнопку  для повтора.</p>	<p>Перед установкой картриджей не была удалена лента.</p>	<p>Удалите ленту с картриджей. Для получения дополнительных сведений см. раздел Замена картриджей.</p>
<p>Проблемы с картой памяти. Убедитесь, что карта не повреждена и вставлена правильно.</p>	<p>Карта памяти или диск USB вставлен неправильно, поврежден, неисправен или ее/его формат не поддерживается.</p>	<p>Извлеките карту памяти или диск USB. Для получения дополнительных сведений см. документацию, прилагаемую к устройству.</p>
<p>Неверное устройство. Подключенное устройство USB не поддерживается. Отсоедините его и обратитесь к руководству пользователя.</p>	<p>Подключенное устройство не поддерживается, или PictBridge-совместимая цифровая камера не настроена на соответствующий режим USB.</p>	<p>Отсоедините устройство или проверьте настройку режима USB. Для получения дополнительных сведений см. документацию, прилагаемую к цифровой камере.</p>
<p>Допустимо только одно устройство или карта памяти. Отключите все устройства и карты.</p>	<p>В принтер вставлено несколько устройств или карт памяти.</p>	<p>Отключите все устройства или извлеките все карты памяти.</p>

Отключите камеру, чтобы использовать другие функции принтера.	Нажата неактивная кнопка, когда принтер находится в режиме PictBridge .	Отсоедините устройство PictBridge, чтобы использовать другие функции принтера.
Загрузите ОБЫЧНУЮ БУМАГУ 8,5x11" и нажмите  . Или Загрузите ОБЫЧНУЮ бумагу A4 и нажмите  .	При печати страницы юстировки, страницы для очистки или страницы настройки сети на опору загружена бумага, отличная от обычной.	Загрузите обычную бумагу и нажмите кнопку Выбрать  .
Лист пробных отпечатков с ошибками. Повторно распечатайте лист пробных отпечатков и повторите попытку.	Принтер обнаруживает неверный штриховой код или ошибку.	Проверьте лист пробных отпечатков или повторно распечатайте его. Для получения дополнительных сведений см. раздел Печать фотографий с использованием листа пробных отпечатков .
Невозможно распознать лист пробных отпечатков.	Принтеру не удалось распознать лист пробных отпечатков, лист пробных отпечатков перекошен или неправильно размещен на стекле сканера.	Повторно распечатайте лист пробных отпечатков и выберите необходимые параметры или правильно расположите его на стекле сканера и снова выполните сканирование.
Компоновка не выбрана.	Выполняется сканирование листа пробных отпечатков, но не выбран формат бумаги или размер фотографии.	На листе пробных отпечатков выберите формат бумаги или размер фотографии и выполните сканирование повторно.
Одновременно можно выбрать только одну компоновку	Выполняется сканирование листа пробных отпечатков, но выбрано несколько форматов бумаги или размеров фотографии.	Повторно распечатайте лист пробных отпечатков, выберите только один формат бумаги или размер фотографии и снова выполните сканирование.
Изображения не выбраны.	Выполняется сканирование листа пробных отпечатков, но изображения не выбраны.	Выберите изображения на листе пробных отпечатков и повторно выполните сканирование.
Отсутствуют данные о листе пробных отпечатков.	Выполняется сканирование листа пробных отпечатков, но данные листа пробных отпечатков удалены или стерты с карты памяти.	Повторно распечатайте лист пробных отпечатков, выберите необходимые параметры и фотографии и повторите сканирование.
Некоторые фотографии удалены с карты с помощью компьютера.	Фотография, выбранная пользователем на листе пробных отпечатков, удалена или перенесена с карты памяти.	Повторно распечатайте лист пробных отпечатков, выберите необходимые параметры и фотографии и повторите сканирование.
Ошибка NNNN.	Если на дисплее отображается надпись Ошибка , а затем четырехзначный номер, произошла ошибка подачи.	Обратитесь в службу поддержки. Для получения дополнительных сведений перейдите на веб-узел http://support.dell.com/support .

Удаление застрявшей бумаги

Застревание бумаги на пути ее прохождения

1. Вытяните бумагу. Если не удастся достать бумагу, поскольку она находится глубоко в принтере, поднимите блок принтера, чтобы открыть его.
2. Вытяните бумагу.
3. Закройте блок принтера.
4. Повторно отправьте задание на печать, чтобы распечатать недостающие страницы.

Застрявшей бумаги не видно

1. Выключите принтер.
2. Поднимите блок принтера.



3. Возьмите бумагу и аккуратно выньте ее из принтера.
4. Закройте блок принтера.
5. Включите принтер и распечатайте документ еще раз.

Застревание бумаги в модуле дуплекса

1. Извлеките крышку модуля дуплекса.



2. Возьмите бумагу и аккуратно выньте ее из принтера.
3. Повторно установите крышку модуля дуплекса.
4. Нажмите кнопку **Выбрать** , чтобы продолжить печать.

Застревание бумаги рядом с устройством автоматической подачи

1. Поднимите крышку устройства автоматической подачи или блок устройства автоматической подачи, расположенный слева от подающего лотка устройства автоматической подачи.

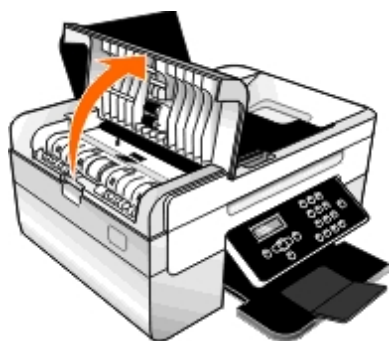

2. Возьмите бумагу, а затем аккуратно выньте ее из принтера.
3. Закройте крышку устройства автоматической подачи.

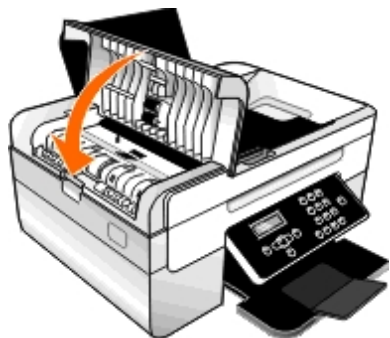

4. Нажмите кнопку **Выбрать** .
5. Повторно отправьте задание на печать, чтобы распечатать недостающие страницы.

Предотвращение застреваний и неправильной подачи бумаги

При выполнении следующих указаний можно избежать застреваний и неправильной подачи бумаги.

- Используйте материал для печати, соответствующий указаниям по выбору материалов для печати. Для получения дополнительных сведений см. раздел [Загрузка бумаги](#).
- Убедитесь, что бумага правильно загружена во входной лоток.
- Не перегружайте входной лоток.
- Не вынимайте бумагу из входного лотка во время печати.
- Перед загрузкой согните, разделите и выпрямите бумагу.
- Не используйте помятую, влажную или скрученную бумагу.
- Расположите бумагу в соответствии с инструкциями для принтера.

Неисправности при печати

Проверьте уровни чернил и при необходимости установите новые картриджи.

Для получения дополнительных сведений см. раздел [Замена картриджей](#).

Удалите отдельные листы из выходного лотка для бумаги.

Во избежание смазывания чернил при использовании следующих типов материалов для печати извлекайте каждый лист сразу же при выходе из принтера и дайте ему просохнуть:

- Фотобумага
- Глянцевая бумага
- Прозрачная пленка

- Наклейки
- Конверты
- Термонаклейки

Увеличьте время просушки при двусторонней печати

Если чернила смазываются внизу страниц при двусторонней печати, увеличьте время сушки распечатанной стороны, прежде чем модуль дуплекса будет снова подавать бумагу в принтер для печати на другой стороне.

ПРИМЕЧАНИЕ. Если эта функция включена, потребуется подождать на несколько секунд больше завершения двусторонней печати модулем дуплекса.

Чтобы использовать эту функцию по умолчанию для всех заданий двусторонней печати:

1. В системе *Windows Vista*:

- а. Нажмите  **Панель управления**.
- б. Выберите **Оборудование и звук**.
- с. Нажмите **Принтеры**.

В системе *Windows XP* нажмите **Пуск**® **Панель управления**® **Принтеры и другое оборудование**® **Принтеры и факсы**.

В системе *Windows 2000* нажмите **Пуск**® **Настройка**® **Принтеры**.

2. Нажмите правой кнопкой мыши на значок **Dell 948**.

3. Выберите **Настройка печати**.

Появится диалоговое окно **Настройка печати**.

4. Выберите вкладку **Дополнительно**.

5. В области **2-сторонняя печать** выберите параметр **Увеличить время сушки**.

6. Нажмите кнопку **ОК**.

Чтобы использовать эту функцию только для текущего задания двусторонней печати:

1. Открыв документ, выберите **Файл**® **Печать**.

Появится диалоговое окно **Печать**.

2. Нажмите кнопку **Свойства**, **Параметры** или **Настройка** (в зависимости от программы или операционной системы).

Появится диалоговое окно **Настройка печати**.

3. Выберите вкладку **Дополнительно**.

4. В области **2-сторонняя печать** выберите параметр **Увеличить время сушки**.

5. Нажмите кнопку **ОК**.

Если скорость печати низкая, требуются дополнительные ресурсы памяти компьютера

- Закройте все неиспользуемые приложения.
- Уменьшите число и размер графики и изображений в документе.
- Попробуйте увеличить объем памяти ОЗУ компьютера.
- Удалите из системы редко используемые шрифты.
- Удалите и повторно установите программное обеспечение принтера. Для получения дополнительных сведений см. раздел [Удаление и повторная установка программного обеспечения](#).
- В диалоговом окне "Настройка печати" выберите низкое качество печати.

Убедитесь, что бумага загружена правильно.

Для получения дополнительных сведений см. раздел [Загрузка бумаги](#).

Неисправности при копировании

Посмотрите, не мигают ли на принтере индикаторы или сообщения об ошибках.

Для получения дополнительных сведений см. раздел [Сообщения об ошибках](#).

Убедитесь, что стекло сканера чистое.

Аккуратно протрите стекло сканера, а также тонкую полоску стекла за ним, чистой тканью без ворса, смоченной в воде.

Удалите дефекты на изображениях журналов или газет.

1. В системе *Windows Vista*:

- а. Нажмите  **Программы**.
- б. Выберите **Принтеры Dell**.
- в. Выберите **Dell AIO Printer 948**.

В системе *Windows XP* или *Windows 2000*:

Нажмите **Пуск**® **Программы** или **Все программы**® **Принтеры Dell**® **Dell AIO Printer 948**.

2. Выберите **Центр многофункциональных устройств Dell**.

Откроется **Центр многофункциональных устройств Dell**.

3. Нажмите **Просмотреть дополнительные параметры копирования**, а затем нажмите кнопку **Дополнительно**.

Откроется диалоговое окно **Дополнительные параметры копирования**.

4. На вкладке **Шаблоны изображений** выберите параметр **Удаление сетки с изображений из журналов и газет**, а затем нажмите кнопку **ОК**.

5. Нажмите кнопку **Копировать сейчас**.

Убедитесь, что документ или фотография правильно размещены на стекле сканера или в устройстве автоматической подачи.

Для получения дополнительных сведений см. раздел [Загрузка оригиналов документов](#).

Проверьте формат бумаги.

Убедитесь, что формат используемой бумаги соответствует выбранному на панели управления или в **Центре многофункциональных устройств Dell**.

Неисправности при сканировании

Посмотрите, не мигают ли на принтере индикаторы и сообщения об ошибках.

Для получения дополнительных сведений см. раздел [Сообщения об ошибках](#).

Проверьте кабель USB.

- Убедитесь в том, что кабель USB надежно подключен к принтеру и компьютеру.
- Выключите компьютер, подключите кабель USB, как показано на плакате *Установка принтера*, а затем перезагрузите компьютер.

Проверьте, установлено ли программное обеспечение принтера.

В системе Windows Vista:

1. Нажмите  **Программы**.
2. Выберите **Принтеры Dell**.

В системе Windows XP или Windows 2000:

Нажмите **Пуск**® **Программы** или **Все программы**® **Принтеры Dell**® **Dell AIO Printer 948**.

Если принтер не отображается в списке принтеров, программное обеспечение принтера не установлено. Установите программное обеспечение принтера. Для получения дополнительных сведений см. раздел [Удаление и повторная установка программного обеспечения](#).

Устранение ошибок связи между принтером и компьютером.

- Отключите кабель USB от принтера и компьютера, а затем подключите снова.
- Выключите принтер. Отсоедините кабель питания принтера от электророзетки. Снова подсоедините кабель питания принтера к электророзетке и включите принтер.
- Перезагрузите компьютер.

Уменьшите разрешение сканирования, если сканирование выполняется очень медленно или приводит к "зависанию" компьютера.

1. *В системе Windows Vista:*

- a. Нажмите  **Программы**.

b. Выберите **Принтеры Dell**.

c. Выберите **Dell AIO Printer 948**.

В системах Windows XP и Windows 2000:

Нажмите **Пуск® Программы** или **Все программы® Принтеры Dell® Dell AIO Printer 948**.

2. Выберите **Центр многофункциональных устройств Dell**.

Откроется **Центр многофункциональных устройств Dell**.

3. Выберите **Просмотреть дополнительные параметры сканирования**.

4. Введите меньшее значение разрешения для сканирования в меню **Выберите качество сканирования**.

5. Нажмите кнопку **Сканировать сейчас**.

Увеличьте разрешение сканирования, если качество сканированных изображений плохое.

1. *В системе Windows Vista:*

a. Нажмите  **Программы**.

b. Выберите **Принтеры Dell**.

c. Выберите **Dell AIO Printer 948**.

В системах Windows XP и Windows 2000:

Нажмите **Пуск® Программы** или **Все программы® Принтеры Dell® Dell AIO Printer 948**.

2. Выберите **Центр многофункциональных устройств Dell**.

Откроется **Центр многофункциональных устройств Dell**.

3. Выберите **Просмотреть дополнительные параметры сканирования**.

4. Введите повышенное разрешение для сканирования в меню **Выберите качество сканирования**.

5. Нажмите кнопку **Сканировать сейчас**.

Удалите дефекты на изображениях журналов или газет.

1. *В системе Windows Vista:*

a. Нажмите  **Программы**.

b. Выберите **Принтеры Dell**.

c. Выберите **Dell AIO Printer 948**.

В системах Windows XP и Windows 2000:

Нажмите **Пуск® Программы** или **Все программы® Принтеры Dell® Dell AIO Printer 948**.

2. Выберите **Центр многофункциональных устройств Dell**.

Открывается **Центр многофункциональных устройств Dell**.







3. Нажмите **Просмотреть дополнительные параметры сканирования**, а затем нажмите кнопку **Дополнительно**.

Открывается диалоговое окно **Дополнительные параметры сканирования**.

4. На вкладке **Шаблоны изображений** выберите параметр **Удаление сетки с изображений из журналов и газет**, а затем нажмите кнопку **ОК**.
5. Нажмите кнопку **Сканировать сейчас**.

Выберите другое приложение, если сканирование в приложение выполняется неправильно.

Использование панели управления

1. В главном меню с помощью кнопок со **стрелками** влево или вправо   выберите пункт **СКАНИРОВАТЬ**, а затем нажмите кнопку **Выбрать** .
2. В меню **Режим сканирования** с помощью кнопок со **стрелками** влево или вправо   выберите пункт **Сканировать на компьютер**, а затем с помощью кнопок со **стрелками** влево или вправо   выберите другое приложение.

Использование компьютера

1. В системе *Windows Vista*:

- a. Нажмите  **Программы**.
- b. Выберите **Принтеры Dell**.
- c. Выберите **Dell AIO Printer 948**.

В системах *Windows XP* и *Windows 2000*:

Нажмите **Пуск**® **Программы** или **Все программы**® **Принтеры Dell**® **Dell AIO Printer 948**.

2. Выберите **Центр многофункциональных устройств Dell**.

Открывается **Центр многофункциональных устройств Dell**.

3. В раскрывающемся меню **Отправить сканированное изображение в** выберите другое приложение.

ПРИМЕЧАНИЕ. Если необходимая программа отсутствует в списке, выберите **Поиск дополнительных** в раскрывающемся меню. На следующем экране нажмите кнопку **Добавить**, чтобы найти и добавить программу в список.

Убедитесь, что документ или фотография правильно размещены на стекле сканера или в устройстве автоматической подачи.

Для получения дополнительных сведений см. раздел [Загрузка оригиналов документов](#).

Убедитесь, что стекло сканера чистое.

Аккуратно протрите стекло сканера, а также тонкую полоску стекла за ним, чистой тканью без ворса, смоченной в воде.

Неполадки при отправке факса

Убедитесь в том, что включены и принтер, и компьютер, а кабель USB подключен правильно.





Убедитесь, что компьютер подключен к активной аналоговой телефонной линии.

- Для использования функции факса необходимо подключить телефонную линию к факс-модему в компьютере.
- Если используется служба широкополосной передачи DSL, необходимо установить фильтр DSL на телефонном кабеле. Для получения дополнительной информации обратитесь к поставщику услуг Интернета.
- При отправке факса убедитесь в том, что компьютер не подключен к Интернету с помощью модема удаленного доступа.

Если модем внешний, убедитесь, что он правильно подключен к компьютеру и включен.

Если память принтера переполнена, напечатайте отчет по операциям факса и повторно отправьте страницы, которые не были переданы.



При отправке цветных страниц настройте принтер таким образом, чтобы выполнялось сканирование оригинальных документов после набора номера.

1. С помощью кнопок со **стрелками** влево и вправо **< >** выберите пункт **ФАКС**, а затем нажмите кнопку **Выбрать** .
2. На экране **Ввод номера факса** нажмите кнопку **Выбрать** .
3. С помощью кнопок со **стрелками** влево и вправо **< >** выберите пункт **Настройка факса**, а затем нажмите кнопку **Выбрать** .
4. С помощью кнопок со **стрелками** влево и вправо **< >** выберите пункт **Набор и отправка**, а затем нажмите кнопку **Выбрать** .
5. С помощью кнопок со **стрелками** влево и вправо **< >** выберите пункт **Сканировать**, а затем с помощью кнопок со **стрелками** влево или вправо **< >** выберите пункт **После набора**.
6. Нажмите кнопку **Выбрать** , чтобы сохранить изменения.

ПРИМЕЧАНИЕ. Этот параметр применим для всех последующих заданий факса.

Если АОН не работает, убедитесь, что выбран правильный шаблон АОН.

Определение шаблона обнаружения АОН зависит от того, какая страна или регион выбраны во время первоначальной настройки. Если в вашей стране используются оба шаблона обнаружения, позвоните в телекоммуникационную компанию, чтобы узнать, какой шаблон предназначен для вас.

1. С помощью кнопок со **стрелками** влево и вправо **< >** выберите пункт **ФАКС**, а затем нажмите кнопку **Выбрать** .
2. На экране **Ввод номера факса**, нажмите кнопку **Выбрать** .
3. С помощью кнопок со **стрелками** влево и вправо **< >** выберите пункт **Настройка факса**, а затем нажмите кнопку **Выбрать** .
4. С помощью кнопок со **стрелками** влево и вправо **< >** выберите пункт **Звонок и ответ**, а затем нажмите кнопку

Выбрать

5. С помощью кнопок со **стрелками** влево и вправо **< >** выберите пункт **Шаблон АОН**, а затем с помощью кнопок со **стрелками** влево и вправо **< >** выберите значение.

- Выберите **Шаблон 1**, если в регионе используется шаблон обнаружения на основе частотной манипуляции (FSK).
- Выберите **Шаблон 2**, если в регионе используется шаблон обнаружения на основе двухтонального многочастотного набора (DTMF).

6. Нажмите кнопку **Выбрать** .

Если качество факса низкое, установите для качества исходящего факса значение Максимальное.

1. С помощью кнопок со **стрелками** влево и вправо **< >** выберите пункт **ФАКС**, а затем нажмите кнопку **Выбрать** .

2. На экране **Ввод номера факса** нажмите кнопку **Выбрать** .

3. С помощью кнопок со **стрелками** влево и вправо **< >** выберите пункт **Качество**, а затем нажмите кнопку **Выбрать** .

4. С помощью кнопок со **стрелками** влево и вправо **< >** выберите пункт **Максимальное**.

5. Нажмите кнопку **Выбрать** .

Если сохраняется низкое качество принятого факса, возможно, проблема связана с принимающим факсимильным аппаратом. Любые настройки, выполненные на принтере, не влияют на качество принятых факсов.

Проблемы передачи данных по сети

Проверьте питание

Убедитесь, что горит индикатор питания принтера.

Проверьте кабель

- Убедитесь в том, что кабель питания подключен к принтеру и электророзетке.
- Убедитесь в том, что кабель USB не подключен.

Проверьте подключение к сети.

Убедитесь, что принтер подключен к исправной сетевой розетке.

Перезагрузите компьютер

Выключите, а затем повторно запустите компьютер.

Для получения сведений о настройке и использовании сетевого адаптера см. соответствующую

документацию.

Проблемы с картой памяти

Убедитесь, что используемый тип карты памяти подходит для принтера.

Для получения дополнительных сведений см. раздел [Печать с карты памяти или диска USB](#).

Карты памяти следует вставлять по одной.

Вставьте карту памяти до упора.

Если карта памяти вставлена в гнездо для карты памяти неправильно, чтение ее содержимого принтером будет невозможно.

При печати изображений с карты памяти убедитесь, что формат изображений поддерживается принтером.

Печать напрямую с карты памяти возможна только изображений в формате JPEG, а также ограниченного набора форматов TIFF. Поддерживаются только файлы TIFF, созданные непосредственно с помощью цифровых фотокамер, которые не редактировались в программном обеспечении компьютера. Если необходимо напечатать фотографии, хранящиеся на карте памяти в другом формате, перед печатью фотографии необходимо перенести на компьютер.

Убедитесь, что принтер не подключен к PictBridge-совместимой камере.

Для получения дополнительных сведений см. раздел [Печать фотографий с PictBridge-совместимой камеры](#).

Ошибки при подаче бумаги

Убедитесь, что бумага загружена правильно.

Для получения дополнительных сведений см. раздел [Загрузка бумаги](#).

Печатайте только на бумаге, рекомендованной для данного принтера.

Для получения дополнительных сведений см. раздел [Указания по использованию материалов для печати](#).

При печати нескольких страниц следует загружать меньшее количество бумаги.

Для получения дополнительных сведений см. раздел [Указания по использованию материалов для печати](#).

Убедитесь, что бумага не мятая, не порвана и не повреждена.

Проверьте, не застряла ли бумага.

Для получения дополнительных сведений см. раздел [Удаление застрявшей бумаги](#).

Улучшение качества печати

Если качество печати документов неудовлетворительное, то его можно попробовать улучшить несколькими способами.

- Используйте соответствующую бумагу. Например, при печати фотографий с использованием фотокартриджа используйте фотобумагу Dell™ Premium.
- Выберите более высокое качество печати.

Чтобы выбрать более высокое качество печати, выполните следующие рекомендации.

1. Открыв документ, выберите **Файл® Печать**.

Появится диалоговое окно **Печать**.

2. Нажмите кнопку **Свойства**, **Параметры** или **Настройка** (в зависимости от программы или операционной системы).

Появится диалоговое окно **Настройка печати**.

3. На вкладке **Настройка печати** выберите параметр более высокого качества.
4. Распечатайте документ еще раз.
5. Если качество печати не улучшилось, попробуйте отъюстировать или почистить картриджи. Для получения дополнительных сведений см. раздел [Юстировка картриджей](#) и [Прочистка сопел картриджей](#).

Для получения дополнительных советов посетите веб-узел <http://support.dell.com/support>.

Общие указания по выбору или загрузке материалов для печати

- Использование для печати влажной, скрученной, мятой или оборванной бумаги может привести к застреванию бумаги и ухудшению качества печати.
- Для наилучшего качества печати используйте только высококачественную, предназначенную для копирования бумагу.
- Не используйте бумагу с тиснением, перфорацией или слишком гладкую или жесткую бумагу. Это может привести к застреванию бумаги.
- Храните бумагу в упаковке до тех пор, пока не решите ее использовать. Храните упаковки на столе или полке, но не на полу.
- Не ставьте на бумагу тяжелые предметы, независимо от того, находится она в упаковке или нет.
- Не подвергайте бумагу воздействию влаги или других факторов, под влиянием которых она может сморщиться или скрутиться.
- Храните неиспользованную бумагу при температуре 15°C - 30°C (59°F - 86°F). Относительная влажность должна составлять от 10% до 70%.
- Для хранения следует использовать водонепроницаемый материал, например пластиковый пакет или сумку, во избежание загрязнения бумаги вследствие попадания пыли и влаги.

Печать с карты памяти или диска USB

- [Печать фотографий](#)
- [Печать файлов Office](#)

На большей части цифровых камер для хранения фотографий используются карты памяти. Принтер поддерживает следующие карты памяти:

- Compact Flash тип I и II
- Memory Stick
- Memory Stick PRO
- Memory Stick Duo (с адаптером)
- Mini SD (с адаптером)
- Microdrive
- Secure Digital
- Карта MultiMedia
- Карта xD-Picture

Карты памяти следует вставлять наклейкой вверх. Устройство чтения содержит четыре гнезда для таких карт, а также небольшой индикатор, который мигает при чтении карты или передаче на нее данных.

 **ПРИМЕЧАНИЕ.** Не вставляйте одновременно несколько карт памяти.

Разъем, который используется для подключения PictBridge-совместимой камеры, также можно использовать для доступа к информации, хранящейся на дисках USB.

 **ЗАМЕЧАНИЕ.** Не извлекайте карту памяти или диск USB и не прикасайтесь к принтеру рядом с картой памяти или диском USB во время чтения, записи или печати с данных устройств. Возможно повреждение данных.

 **ПРИМЕЧАНИЕ.** Не вставляйте диск USB, если в принтере уже установлена карта памяти.

При вставке карты памяти или диска USB принтер автоматически переключается в режим **Фото** только в том случае, если на диске содержатся файлы цифровых фотографий. Если на карте памяти или диске USB хранятся и документы, и фотографии, отобразится запрос о том, какие файлы следует напечатать. Для получения дополнительной информации см. раздел [Фоторежим](#).

 **ПРИМЕЧАНИЕ.** Принтер поддерживает формат данных FAT32. Перед вставкой карты памяти или диска USB в принтер файлы, хранящиеся в системе NTFS, необходимо преобразовать в формат FAT 32.

Печать фотографий



Сохранение фотографий на компьютере

1. Вставьте карту памяти или диск USB.

Если на карте памяти или диске USB содержатся только фотографии, принтер автоматически переключается в

режим **ФОТО**.

Если на карте памяти или диске USB содержатся документы и фотографии, на дисплее отображается запрос о том, какие файлы следует напечатать. С помощью кнопок со **стрелками** влево и вправо **<>** выберите пункт **фотографии**, а затем нажмите кнопку **Выбрать** .

- С помощью кнопок со **стрелками** влево и вправо **<>** выберите пункт **Сохранить фото**, а затем нажмите кнопку **Выбрать** .
- Нажмите кнопку **Старт** .

На компьютере запустится **Диспетчер карт памяти**.

- Следуйте указаниям в диалоговом окне **Диспетчер карт памяти** для передачи фотографий на компьютер.

Печать всех фотографий

- Вставьте карту памяти или диск USB.

Если на карте памяти или диске USB содержатся только фотографии, принтер автоматически переключается в режим **ФОТО**.

Если на карте памяти или диске USB содержатся документы и фотографии, на дисплее отображается запрос о том, какие файлы следует напечатать. С помощью кнопок со **стрелками** влево и вправо **<>** выберите пункт **фотографии**, а затем нажмите кнопку **Выбрать** .

- С помощью кнопок со **стрелками** влево и вправо **<>** выберите пункт **Печать изображений**, а затем дважды нажмите кнопку **Выбрать**  на панели управления.

Принтер распечатает все фотографии, хранящиеся на карте памяти или диске USB.

 **ПРИМЕЧАНИЕ.** Если необходимо распечатать не все фотографии, содержащиеся на карте памяти или диске USB, выберите фотографии для печати с помощью листа пробных отпечатков. Для получения дополнительных сведений см. раздел [Печать фотографий с использованием листа пробных отпечатков](#).

 **ПРИМЕЧАНИЕ.** Печать напрямую с карты памяти или диска USB возможна только изображений в формате JPEG, а также ограниченного набора форматов TIFF. Поддерживаются только файлы TIFF, созданные непосредственно с помощью цифровых фотокамер, которые не редактировались в программном обеспечении компьютера. Если необходимо распечатать фотографии, хранящиеся на карте памяти или на диске USB в другом формате, перед печатью фотографии необходимо перенести на компьютер. Для получения дополнительных сведений см. раздел [Сохранение фотографий на компьютере](#).

Печать фотографий с цифровой камеры с использованием DPOF

Digital Print Order Format (DPOF) - это функция, которая имеется на некоторых цифровых камерах и позволяет сохранить данные настройки печати на карте памяти вместе с фотографиями, которые необходимо распечатать. С помощью DPOF-совместимой цифровой камеры можно выбрать фотографии для печати с карты памяти, число копий, а также другие параметры печати. Принтер распознает эти настройки после вставки карты памяти в соответствующее гнездо.

- Загрузите глянцевую или фотобумагу стороной для печати вверх.

 **ПРИМЕЧАНИЕ.** Убедитесь, что формат загруженной бумаги не меньше размера, указанного в параметрах DPOF.

- Вставьте карту памяти. Принтер автоматически переключится в **Фоторежим**.

 **ПРИМЕЧАНИЕ.** Не вставляйте одновременно несколько карт памяти или дисков USB.



3. С помощью кнопок со **стрелками** влево и вправо  выберите пункт **Печать DPOF**.

4. Нажмите кнопку **Старт** .

Печать фотографий с использованием листа пробных отпечатков

1. Вставьте карту памяти или диск USB.

Если на карте памяти или диске USB содержатся только фотографии, принтер автоматически переключается в режим **ФОТО**.

Если на карте памяти или диске USB содержатся документы и фотографии, на дисплее отображается запрос о том, какие файлы следует напечатать. С помощью кнопок со **стрелками** влево и вправо  выберите пункт **фотографии**, а затем нажмите кнопку **Выбрать** .

 **ПРИМЕЧАНИЕ.** Печать напрямую с карты памяти или диска USB возможна только изображений в форматах JPEG и TIFF. Если необходимо распечатать фотографии, хранящиеся на карте памяти или на диске USB в другом формате, перед печатью фотографии необходимо перенести на компьютер. Для получения дополнительных сведений см. раздел [Сохранение фотографий на компьютере](#).

2. С помощью кнопок со **стрелками** влево и вправо  выберите пункт **Лист пробных отпечатков**, а затем нажмите кнопку **Выбрать** .

3. С помощью кнопок со **стрелками** влево и вправо  выберите пункт **Печать листа пробных отпечатков**, а затем нажмите кнопку **Выбрать** .

4. С помощью кнопок со **стрелками** влево или вправо  укажите фотографии на карте памяти или диске USB, которые необходимо напечатать на листе пробных отпечатков.

Параметр	Назначение
Все	Печать всех фотографий с карты памяти или диска USB на листе пробных отпечатков.
Последние 25	Печать 25 последних фотографий на листе пробных отпечатков.
Диапазон дат	Печать фотографий, созданных в определенный период.

5. Нажмите кнопку **Старт** .

Будет распечатан лист пробных отпечатков.

6. Следуя инструкциям на листе пробных отпечатков, выберите фотографии для печати, а также вариант компоновки и тип бумаги.

Закрасьте кружок со значком красных глаз, расположенный под фотографией, чтобы устранить эффект красных глаз на распечатанном изображении.



 **ПРИМЕЧАНИЕ.** При выборе полностью закрашивайте кружочки.

7. Поместите лист пробных отпечатков на стекло сканера лицевой стороной вниз. Для получения дополнительных сведений см. раздел [Загрузка оригиналов документов](#).
8. Загрузите бумагу. Для получения дополнительных сведений см. раздел [Загрузка бумаги](#).

 **ПРИМЕЧАНИЕ.** Убедитесь, что формат загруженной в принтер бумаги соответствует формату, указанному на листе пробных отпечатков.

 **ПРИМЕЧАНИЕ.** Для печати фотографий рекомендуется использовать глянцевую/фотобумагу.



9. С помощью кнопок со **стрелками** влево и вправо  выберите пункт Сканирование листа пробных отпечатков, а затем нажмите кнопку **Старт** .

 **ЗАМЕЧАНИЕ.** Не извлекайте карту памяти, не выключайте принтер, пока не будут распечатаны фотографии, выбранные на листе пробных отпечатков. Лист пробных отпечатков становится недействительным в случае извлечения карты памяти из принтера или выключения принтера.



Печать файлов Office

1. Включите компьютер и принтер и убедитесь, что они подключены друг к другу.
2. Вставьте карту памяти в гнездо для карт или диск USB в порт PictBridge.

Если на карте памяти или диске USB содержатся только документы, принтер автоматически переключается в режим **ФАЙЛ OFFICE**.

Если на карте памяти или диске USB содержатся документы и фотографии, на дисплее отображается запрос о том, какие файлы следует напечатать. С помощью кнопок со **стрелками** влево и вправо  выберите пункт **Документы**, а затем нажмите кнопку **Выбрать** .

Для получения сведений о том, какие типы файлов поддерживает принтер, см. раздел [Режим "Файл Office"](#).

3. С помощью кнопок со **стрелками** влево и вправо  выберите файл, который необходимо напечатать.
4. Нажмите кнопку **Старт** .

Характеристики

- [Обзор](#)
- [Характеристики среды](#)
- [Потребляемая мощность и требования к питанию](#)
- [Функции в режиме факса](#)
- [Функции в режиме печати и сканирования](#)
- [Поддержка операционных систем](#)
- [Требования к памяти и характеристики](#)
- [Типы и форматы бумаги](#)
- [Кабели](#)

Обзор

Память	<ul style="list-style-type: none"> • 32 МБ SDRAM • 4 МБ флэш-памяти • 4 МБ памяти факсов
Разъемы для подключения	USB 2.0 (высокоскоростной)
Рабочий ресурс (средний)	1000 страниц в месяц
Срок службы принтера	<ul style="list-style-type: none"> • Принтер: 18000 страниц • Сканер: 12000 сканирований • Устройство автоматической подачи: 6000 сканирований

Характеристики среды

Температура/относительная влажность

Состояние	Температура	Относительная влажность (без конденсации)
Работа	от 16° до 32° C (от 61° до 90° F)	8 - 80%
Хранение	от 1° до 60° C (от 34° до 140° F)	5 - 80%
Транспортировка	от -40° до 60° C (от -40° до 140° F)	5-100%

Потребляемая мощность и требования к питанию

Номинальное входное напряжение переменного тока	90 - 255 В
Номинальная частота	47 - 63 Гц
Минимальное входное напряжение переменного тока	90 В переменного тока
Максимальное входное напряжение переменного тока	255 В переменного тока

Максимальный потребляемый ток	1,0 А
Средняя потребляемая мощность	
Режим ожидания	< 10 В
Рабочий режим	<32 В

Функции в режиме факса

При сканировании для передачи по факсу документ сканируется с разрешением 200 т/д (точек на дюйм). По факсу можно отправлять черно-белые документы.

Для правильной работы функции факса принтер должен иметь доступ к компьютеру, подключенному к исправной телефонной линии.

 **ПРИМЕЧАНИЕ.** Если при работе с факсом используется телефонная линия, подключенная к модему DSL, установите фильтр DSL, чтобы избежать помех аналогового сигнала модема.

 **ПРИМЕЧАНИЕ.** ISDN (integrated service digital network) и кабельные модемы не являются факс-модемами и поэтому не поддерживаются для работы с факсом.

Функции в режиме печати и сканирования

Принтер позволяет сканировать с разрешением от 72 до 19200 т/д. Несмотря на то, что можно задавать произвольное разрешение, компания Dell™ рекомендует использовать стандартные заданные значения.

Разрешение печати и сканирования	Разрешение сканирования	Разрешение печати	
		Глянцевая/фотобумага	Другие материалы
Черновое	150 x 150 т/д	600 x 600 т/д	300 x 600 т/д
Нормальное	300 x 300 т/д	1200 x 1200 т/д	600 x 600 т/д
Фото	600 x 600 т/д	4800 x 1200 т/д	1200 x 1200 т/д

Поддержка операционных систем

Принтер поддерживает системы:

- Microsoft Windows Vista™
- Microsoft® Windows® XP
- Microsoft Windows 2000

Требования к памяти и характеристики

Операционная система должна отвечать минимальным требованиям.

Операционная система	Частота процессора (МГц)	ОЗУ (МБ)	Жесткий диск
-----------------------------	---------------------------------	-----------------	---------------------

Microsoft Windows Vista	800 МГц Pentium®/Celeron®	512	20 ГБ (15 ГБ свободного места)
Microsoft Windows XP	800 МГц Pentium/Celeron	256	500 МБ
Microsoft Windows 2000	800 МГц Pentium/Celeron	256	500 МБ

Типы и форматы бумаги

Тип бумаги:	Поддерживаемые форматы:	Загрузите не более:
Обычная или плотная матовая бумага	<ul style="list-style-type: none"> Letter: 8.5 x 11 дюймов (216 x 279 мм) A4: 8.27 x 11,69 дюймов (210 x 297 мм) Legal: 8.5 x 14 дюймов (216 x 355,6 мм) 	100 листов
Бумага для транспаранта	<ul style="list-style-type: none"> Транспарант A4 Транспарант Letter 	20 листов
Конверты	<ul style="list-style-type: none"> Конверты № 9: 3 7/8 x 8 7/8 дюйма Конверты № 10: 4 1/8 x 9 1/2 дюйма 6 Конверты 3/4: 3 1/4 x 6 1/2 дюйма 7 Конверты 3/4: 3 7/8 x 7 1/2 дюйма Конверты A2 Baronial: 111 x 146 мм Конверты B5: 176 x 250 мм Конверты C5: 162 x 229 мм Конверты C6: 114 x 162 мм Конверты DL: 110 x 220 мм Конверты Chokey 3: 120 x 235 мм Конверты Chokey 4: 90 x 205 мм Конверты Chokey 40: 90 x 225 мм Конверты Kakugata 3: 216 x 277 мм Конверты Kakugata 4: 197 x 267 мм Конверты Kakugata 5: 190 x 240 мм Конверты Kakugata 6: 162 x 229 мм 	10 конвертов
Поздравительные открытки, каталожные, почтовые или фотокарточки	<ul style="list-style-type: none"> Почтовая/фотокарточка: 4 x 6 дюймов Каталожная карточка: 3 x 5 дюймов 	25 карточек
Глянцевая/фотобумага	<ul style="list-style-type: none"> 8.5 x 11 дюймов (216 x 279 мм) A4: 8.27 x 11,69 дюймов (210 x 297 мм) 4 x 6 дюймов (101,6 x 152,4 мм) 	25 листов
Термоаклейки	<ul style="list-style-type: none"> 8.5 x 11 дюймов (216 x 279 мм) A4: 8.27 x 11,69 дюймов (210 x 297 мм) 	10 листов
Прозрачные пленки	<ul style="list-style-type: none"> 8.5 x 11 дюймов (216 x 279 мм) A4: 8.27 x 11,69 дюймов (210 x 297 мм) 	50 прозрачных пленок
Бумага формата, определяемого пользователем	<p>Формат бумаги не должен превышать следующих размеров:</p> <ul style="list-style-type: none"> Ширина: 3.0 - 8,5 дюймов (76 - 216 мм) Длина: 5.0 - 17,0 дюймов (127 - 432 мм) 	100 листов



Кабели

Для данного принтера требуется кабель универсальной последовательной шины USB (приобретается отдельно).







Копирование

- [Копирование документов](#)
 - [Копирование фотографий](#)
 - [Копирование двустороннего документа](#)
 - [Создание двусторонней копии](#)
 - [Изменение параметров копирования](#)
-

Копирование документов

Использование панели управления

1. Включите принтер.
2. Загрузите бумагу. Для получения дополнительных сведений см. раздел [Загрузка бумаги](#).
3. Загрузите оригинал документа. Для получения дополнительных сведений см. раздел [Загрузка оригиналов документов](#).
4. С помощью кнопок со **стрелками** влево и вправо **< >** выберите режим **КОПИРОВАТЬ** и нажмите кнопку **Выбрать** .
5. С помощью кнопок со **стрелками** влево и вправо **< >** прокрутите подменю и измените параметры. Для получения дополнительных сведений см. раздел [Режим копирования](#).
6. Нажмите кнопку **Старт** .

 **ПРИМЕЧАНИЕ.** Если нажать кнопку **Старт** , не изменяя параметры копирования в подменю копирования, копия будет распечатана с использованием текущих настроек по умолчанию.

Использование компьютера

1. Включите компьютер и принтер и убедитесь, что они подключены друг к другу.
2. Загрузите бумагу. Для получения дополнительных сведений см. раздел [Загрузка бумаги](#).
3. Загрузите оригинал документа. Для получения дополнительных сведений см. раздел [Загрузка оригиналов документов](#).
4. В системе Windows Vista™:
 - a. Нажмите  **Программы**.
 - b. Выберите **Принтеры Dell**.
 - c. Выберите **Dell AIO Printer 948**.

В системе Windows® XP или Windows 2000:

Нажмите **Пуск**® **Программы** или **Все программы**® **Принтеры Dell**® **Dell AIO Printer 948**.







5. Выберите **Центр многофункциональных устройств Dell**.

Откроется **Центр многофункциональных устройств Dell**.

6. Выберите количество копий (1-99) и укажите параметр цвета в раскрывающемся меню **Копировать**.
 7. Чтобы настроить параметры копии, нажмите **Просмотреть дополнительные параметры копирования**.
 8. После настройки параметров нажмите кнопку **Копировать сейчас**.
-

Копирование фотографий

Использование панели управления

1. Включите принтер.
2. Загрузите глянцевую или фотобумагу стороной для печати вверх. Для получения дополнительных сведений см. раздел [Загрузка бумаги](#).
3. Поместите оригинал фотографии на стекло сканера. Для получения дополнительных сведений см. раздел [Загрузка оригиналов документов](#).
4. С помощью кнопок со **стрелками** влево и вправо  выберите пункт **КОПИРОВАТЬ** и нажмите кнопку **Выбрать** .
5. С помощью кнопок со **стрелками** влево и вправо  выберите пункт **Качество**, а затем нажмите кнопку **Выбрать** .
6. С помощью кнопок со **стрелками** влево и вправо  выберите пункт **ФОТО**, а затем нажмите кнопку **Выбрать** .
7. Нажмите кнопку **Старт** .

Использование компьютера

1. Включите компьютер и принтер и убедитесь, что они подключены друг к другу.
2. Загрузите глянцевую или фотобумагу стороной для печати вверх. Для получения дополнительных сведений см. раздел [Загрузка бумаги](#).
3. Поместите оригинал фотографии на стекло сканера. Для получения дополнительных сведений см. раздел [Загрузка оригиналов документов](#).
4. В системе Windows Vista:
 - a. Нажмите ® **Программы**.
 - b. Выберите **Принтеры Dell**.

с. Выберите **Dell AIO Printer 948**.

В системах Windows XP и Windows 2000:

Нажмите **Пуск® Программы** или **Все программы® Принтеры Dell® Dell AIO Printer 948**.

5. Выберите **Центр многофункциональных устройств Dell**.

Откроется **Центр многофункциональных устройств Dell**.

6. Нажмите кнопку **Просмотреть сейчас**.





7. Расположите пунктирные линии по контуру фрагмента изображения, который требуется распечатать.

8. Выберите количество копий (1-99) и укажите параметры цвета в раскрывающемся меню **Копировать**.

9. Чтобы настроить параметры копии, нажмите **Просмотреть дополнительные параметры копирования**.

10. После настройки параметров нажмите кнопку **Копировать сейчас**.

Копирование двустороннего документа







1. Загрузите оригинал документа. Для получения дополнительных сведений см. раздел [Загрузка оригиналов документов](#).
2. С помощью кнопок со **стрелками** влево и вправо **< >** выберите пункт **КОПИРОВАТЬ** и нажмите кнопку **Выбрать** .
3. С помощью кнопок со **стрелками** влево и вправо **< >** выберите пункт **2-сторонние копии** и нажмите кнопку **Выбрать** .
4. С помощью кнопок со **стрелками** влево и вправо **< >** выберите пункт **2-сторонний оригинал, 1-сторонняя копия** или **2-сторонний оригинал, 2-сторонняя копия**, а затем нажмите кнопку **Выбрать** .
5. Нажмите кнопку **Старт** .
6. Следуйте указаниям на дисплее принтера.

Создание двусторонней копии

Принтер поставляется с встроенным модулем дуплекса, который выполняет двусторонние копии документа без необходимости переворота листов вручную. Он подбирает бумагу после печати на одной стороне и снова подает ее в принтер, чтобы выполнить печать на оборотной стороне.

 **ПРИМЕЧАНИЕ.** Для создания двусторонних копий используйте обычную бумагу формата letter или A4. Двусторонние копии нельзя создавать на конвертах, карточках или фотобумаге.

1. Загрузите оригинал документа. Для получения дополнительных сведений см. раздел [Загрузка оригиналов документов](#).
2. С помощью кнопок со **стрелками** влево и вправо **< >** выберите пункт **КОПИРОВАТЬ** и нажмите кнопку **Выбрать** .

3. С помощью кнопок со **стрелками** влево и вправо   выберите пункт 2-сторонние копии и нажмите кнопку **Выбрать** .
 4. С помощью кнопок со **стрелками** влево и вправо   выберите пункт 1-сторонний оригинал, 2-сторонняя копия (в случае копирования одностороннего документа) или 2-сторонний оригинал, 2-сторонняя копия (в случае копирования двустороннего документа), а затем нажмите кнопку **Выбрать** .
 5. Нажмите кнопку **Старт** .
-

Изменение параметров копирования

Использование панели управления

Если принтер используется в качестве автономного копировального аппарата, можно изменить параметры копирования в меню **Режим копирования** на панели управления. Для получения дополнительных сведений о параметрах см. раздел [Режим копирования](#).

Использование компьютера

1. В системе Windows Vista:

- a. Нажмите  **Программы**.
- b. Выберите **Принтеры Dell**.
- c. Выберите **Dell AIO Printer 948**.

В системах Windows XP и Windows 2000:

Нажмите **Пуск**® **Программы** или **Все программы**® **Принтеры Dell**® **Dell AIO Printer 948**.

2. Выберите **Центр многофункциональных устройств Dell**.

Откроется **Центр многофункциональных устройств Dell**.

3. Выберите количество копий (1-99) и укажите параметр цвета в раскрывающемся меню **Копировать**.

4. Нажмите **Просмотреть дополнительные параметры копирования**, чтобы:

- Выбрать качество копии.
- Выбрать формат бумаги.
- Выбрать размер документа оригинала.
- Сделать документ светлее или темнее.
- Уменьшить или увеличить документ.

5. Нажмите кнопку **Дополнительно**, чтобы изменить такие параметры, как формат бумаги и качество.

6. Откройте следующие вкладки, чтобы внести необходимые изменения.

Вкладка	Назначение
Печать	<ul style="list-style-type: none"> • Выбор формата и типа бумаги. • Выбор параметров печати без рамки. • Выбор качества печати. • Разбор по копиям. • Печать с последней страницы.
Сканировать	<ul style="list-style-type: none"> • Выбор глубины цвета и разрешения сканирования. • Автообрезка сканированного изображения. • Настройка чувствительности инструмента автообрезки. • Задание размера сканируемой области.
Улучшение изображения	<ul style="list-style-type: none"> • Выпрямление изображений после сканирования (устранение перекоса). • Повышение резкости нечетких изображений. • Настройка яркости изображения. • Настройка кривой цветокоррекции (гаммы) для изображения.
Дефекты	<ul style="list-style-type: none"> • Плавное преобразование изображения с полутонами серого в монохромное точечное изображение. • Удаление дефектов на изображениях журналов или газет. • Уменьшение фоновых помех на цветном документе.

7. Нажмите кнопку **ОК**.

8. После настройки параметров нажмите кнопку **Копировать сейчас**.

Приложение

- [Политика технической поддержки Dell](#)
 - [Обращение в Dell](#)
 - [Гарантия и политика возврата](#)
-

Политика технической поддержки Dell

Для технической поддержки специалиста требуется взаимодействие с покупателем в процессе устранения неисправностей. В ходе этой поддержки выполняется восстановление операционной системы, прикладных программ и драйверов устройств до конфигурации по умолчанию, установленной на момент поставки из Dell, а также проверка соответствующих функций принтера и всех устройств, установленных Dell. Кроме этой технической поддержки специалиста, предоставляется интерактивная техническая поддержка на веб-узле службы поддержки Dell. Могут предлагаться дополнительные платные варианты технической поддержки.

Корпорация Dell предлагает ограниченную техническую поддержку для принтера и других установленных Dell программ и периферийных устройств. Поддержка для сторонних программ и периферийных устройств предоставляется первоначальным изготовителем, включая те, которые были приобретены или установлены в рамках программ Software & Peripherals (DellWare), ReadyWare и Custom Factory Integration (CFI/DellPlus).

Обращение в Dell

Можно обратиться в службу поддержки Dell на веб-узле support.dell.com. На странице WELCOME TO DELL SUPPORT (ДОБРО ПОЖАЛОВАТЬ В СЛУЖБУ ПОДДЕРЖКИ DELL) выберите свой регион и введите данные, необходимые для получения доступа к средствам поддержки и справочной информации.

В компанию Dell можно обратиться с помощью электронных средств связи по следующим адресам:

- Веб-узел

www.dell.com/

www.dell.com/ap/ (только для стран азиатско-тихоокеанского региона)

www.dell.com/jp/ (только для Японии)

www.euro.dell.com (только для Европы)

www.dell.com/la/ (для стран Латинской Америки и Карибского бассейна)

www.dell.ca (только для Канады)

- Анонимный протокол передачи файлов (FTP)

ftp.dell.com

Войдите на узел, используя в качестве имени пользователя: anonymous, а в качестве пароля укажите свой адрес электронной почты.

- Электронная служба поддержки

mobile_support@us.dell.com

support@us.dell.com

la-techsupport@dell.com (только для стран Латинской Америки и Карибского бассейна)

apsupport@dell.com (только для стран азиатско-тихоокеанского региона)

support.jp.dell.com (только для Японии)

support.euro.dell.com (только для Европы)

- Электронная служба информации о ценах

apmarketing@dell.com (только для стран азиатско-тихоокеанского региона)

sales_canada@dell.com (только для Канады)

Гарантия и политика возврата

Dell Inc. ("Dell") изготавливает свое оборудование из деталей и компонентов, которые являются новыми или эквивалентны новым в соответствии со стандартной практикой. Для получения сведений о гарантии Dell на принтер см. *Руководство пользователя*.

Сканирование

- [Сканирование одностраничных документов и отдельных фотографий](#)
- [Сканирование многостраничных документов с использованием устройства автоматической подачи](#)
- [Сканирование нескольких фотографий в один файл](#)
- [Сканирование фотографии или документа по сети](#)
- [Редактирование сканированного текста с помощью оптического распознавания символов \(OCR\)](#)
- [Редактирование сканированных изображений](#)
- [Сохранение изображения на компьютере](#)
- [Отправка по электронной почте сканированного изображения или документа](#)
- [Изменение размера изображений или документов](#)
- [Корректировка отсканированных копий фрагментов газет](#)
- [Преобразование фотографий в электронный формат](#)
- [Изменение параметров сканирования](#)





Сканирование одностраничных документов и отдельных фотографий



Использование панели управления

1. Включите компьютер и принтер и убедитесь, что они подключены друг к другу. Если требуется сканировать по сети, убедитесь в том, что принтер подключен к сети.
2. Загрузите оригинал документа. Для получения дополнительных сведений см. раздел [Загрузка оригиналов документов](#).



ПРИМЕЧАНИЕ. Не загружайте открытки, фотокарточки, фотобумагу или небольшие изображения в устройство автоматической подачи. Их следует помещать на стекло сканера.

3. С помощью кнопок со **стрелками** влево и вправо  выберите пункт **СКАНИРОВАТЬ** и нажмите кнопку **Выбрать** .
4. С помощью кнопок со **стрелками** влево и вправо  выберите пункт **Сканировать на компьютер** и нажмите кнопку **Выбрать** .
5. *Если принтер подключен локально:*
 - a. Принтер загружает список приложений с компьютера.



С помощью кнопок со **стрелками** влево и вправо  прокрутите список доступных приложений, в которые можно отправлять сканированное изображение.
 - b. Когда на дисплее появится необходимое приложение, нажмите кнопку **Выбрать** .

Если принтер подключен к сети:





ПРИМЕЧАНИЕ. Этот принтер можно подключать к сети только с использованием сетевого адаптера Dell™

(продается отдельно).

- a. С помощью кнопок со **стрелками** влево и вправо  прокрутите список доступных компьютеров, на которые можно отправлять сканированное изображение.
- b. Когда на дисплее появится нужный компьютер, нажмите кнопку **Выбрать** .
- c. Если для компьютера назначен PIN-код, введите четырехзначный PIN-код с помощью клавиатуры.

 **ПРИМЕЧАНИЕ.** По умолчанию PIN-код вводить не требуется, он требуется только в том случае, если на компьютере, на который необходимо отправить сканированное изображение, настроен PIN-код. Можно просмотреть или изменить PIN-код или имя компьютера, на который необходимо отправить сканированное изображение. Для получения дополнительных сведений см. раздел [Настройка имени компьютера и PIN-кода](#).

- d. Нажмите кнопку **Выбрать** .
6. Нажмите кнопку **Старт** .

Принтер отсканирует страницу. После завершения сканирования будет создан файл в выбранном приложении.

Использование компьютера

1. Включите компьютер и принтер и убедитесь, что они подключены друг к другу.
2. Загрузите оригинал документа. Для получения дополнительных сведений см. раздел [Загрузка оригиналов документов](#).

 **ПРИМЕЧАНИЕ.** Не загружайте открытки, фотокарточки, фотобумагу или небольшие изображения в устройство автоматической подачи. Их следует помещать на стекло сканера.



3. В системе *Windows Vista*™:
 - a. Нажмите  **Программы**.
 - b. Выберите **Принтеры Dell**.
 - c. Выберите **Dell AIO Printer 948**.

В системе *Windows*® *XP* или *Windows 2000*:

Нажмите **Пуск**® **Программы** или **Все программы**® **Принтеры Dell**® **Dell AIO Printer 948**.

4. Выберите **Центр многофункциональных устройств Dell**.

Откроется **Центр многофункциональных устройств Dell**.

 **ПРИМЕЧАНИЕ.** Центр многофункциональных устройств Dell также можно открыть с помощью панели управления принтера. Когда принтер находится в режиме **сканирования**, нажмите кнопку **Старт** . Откроется Центр многофункциональных устройств Dell.









5. В раскрывающемся меню **Отправить сканированное изображение в** выберите необходимую программу.

 **ПРИМЕЧАНИЕ.** Если необходимая программа отсутствует в списке, выберите в раскрывающемся меню команду **Поиск дополнительных**. На следующем экране нажмите кнопку **Добавить**, чтобы найти и добавить программу в список.

6. Нажмите **Просмотреть дополнительные параметры сканирования**, чтобы настроить параметры сканирования.
7. После настройки параметров нажмите кнопку **Сканировать сейчас**.



Сканирование многостраничных документов с использованием устройства автоматической подачи

Использование панели управления



1. Включите компьютер и принтер и убедитесь, что они подключены друг к другу. Если выполняется сканирование по сети, убедитесь в том, что компьютер подключен к сети.
2. Загрузите оригинал документа в устройство автоматической подачи. Для получения дополнительных сведений см. раздел [Загрузка оригиналов документов](#).
3. С помощью кнопок со **стрелками** влево и вправо   выберите пункт **СКАНИРОВАТЬ** и нажмите кнопку **Выбрать** .
4. С помощью кнопок со **стрелками** влево и вправо   выберите пункт **Сканировать на компьютер** и нажмите кнопку **Выбрать** .
5. Если принтер подключен локально:
 - a. Принтер загружает список приложений с компьютера.
 - b. С помощью кнопок со **стрелками** влево и вправо   прокрутите список доступных приложений, в которые можно отправлять сканированное изображение.
 - c. Когда на дисплее появится необходимое приложение, нажмите кнопку **Выбрать** .

Если принтер подключен к сети:

 **ПРИМЕЧАНИЕ.** Этот принтер можно подключать к сети только с использованием сетевого адаптера Dell (продается отдельно).

- a. С помощью кнопок со **стрелками** влево и вправо   прокрутите список доступных компьютеров, на которые можно отправлять сканированное изображение.
- b. Когда на дисплее появится компьютер, на который необходимо выполнить сканирование, нажмите кнопку **Выбрать** .
- c. Если для компьютера назначен PIN-код, введите четырехзначный PIN-код с помощью клавиатуры.

 **ПРИМЕЧАНИЕ.** По умолчанию PIN-код вводить не требуется, он требуется только в том случае, если на компьютере, на который необходимо отправить сканированное изображение, настроен PIN-код. Можно просмотреть или изменить PIN-код или имя компьютера, на который необходимо отправить сканированное изображение. Для получения дополнительных сведений см. раздел [Настройка имени компьютера и PIN-кода](#).

- d. Нажмите кнопку **Выбрать** .
6. Нажмите кнопку **Старт** .

Принтер отсканирует все страницы, загруженные в устройство автоматической подачи. Когда будут отсканированы все страницы в устройстве автоматической подачи, в выбранном приложении будет создан один файл, содержащий все отсканированные страницы.

Использование компьютера



1. Включите компьютер и принтер и убедитесь, что они подключены друг к другу.
2. Загрузите оригинал документа. Для получения дополнительных сведений см. раздел [Загрузка оригиналов документов](#).
3. В системе *Windows Vista*:
 - a. Нажмите  **Программы**.
 - b. Выберите **Принтеры Dell**.
 - c. Выберите **Dell AIO Printer 948**.

В системах *Windows XP* и *Windows 2000*:

Нажмите **Пуск**® **Программы** или **Все программы**® **Принтеры Dell**® **Dell AIO Printer 948**.

4. Выберите **Центр многофункциональных устройств Dell**.

Откроется **Центр многофункциональных устройств Dell**.

 **ПРИМЕЧАНИЕ.** Центр многофункциональных устройств Dell также можно открыть с помощью панели управления принтера. Когда принтер находится в режиме **сканирования**, нажмите кнопку **Старт** . Откроется Центр многофункциональных устройств Dell.

5. В раскрывающемся меню **Отправить сканированное изображение в** выберите необходимую программу.

 **ПРИМЕЧАНИЕ.** Если необходимая программа отсутствует в списке, выберите в раскрывающемся меню команду **Поиск дополнительных**. На следующем экране нажмите кнопку **Добавить**, чтобы найти и добавить программу в список.

6. Нажмите **Просмотреть дополнительные параметры сканирования**, чтобы настроить параметры сканирования.
7. После настройки параметров нажмите кнопку **Сканировать сейчас**.

Принтер отсканирует все страницы, загруженные в устройство автоматической подачи. Когда будут отсканированы все страницы в устройстве автоматической подачи, в выбранном приложении будет создан один файл, содержащий все отсканированные страницы.

Сканирование нескольких фотографий в один файл

 **ПРИМЕЧАНИЕ.** Некоторые программы не поддерживают сканирование нескольких страниц.

1. Включите компьютер и принтер и убедитесь, что они подключены друг к другу.
2. Поместите оригинал документа на стекло сканера. Для получения дополнительных сведений см. раздел [Загрузка оригиналов документов](#).
3. В системе *Windows Vista*:



- a. Нажмите  **Программы**.
- b. Выберите **Принтеры Dell**.
- c. Выберите **Dell AIO Printer 948**.

В системах Windows XP и Windows 2000:

Нажмите **Пуск**® **Программы** или **Все программы**® **Принтеры Dell**® **Dell AIO Printer 948**.

4. Выберите **Центр многофункциональных устройств Dell**.

Откроется **Центр многофункциональных устройств Dell**.

 **ПРИМЕЧАНИЕ.** Центр многофункциональных устройств Dell также можно открыть с помощью панели управления принтера. Когда принтер находится в режиме **сканирования**, нажмите кнопку **Старт** . Откроется Центр многофункциональных устройств Dell.

5. В раскрывающемся меню **Отправить сканированное изображение в** выберите необходимую программу.

 **ПРИМЕЧАНИЕ.** Если необходимая программа отсутствует в списке, выберите в раскрывающемся меню команду **Поиск дополнительных**. На следующем экране нажмите кнопку **Добавить**, чтобы найти и добавить программу в список.

6. Нажмите **Просмотреть дополнительные параметры сканирования**, чтобы настроить параметры сканирования.

7. Нажмите кнопку **Дополнительно**.

Откроется диалоговое окно **Дополнительные параметры сканирования**.

8. На вкладке **Сканирование** установите флажок **Сканировать несколько изображений перед выводом**.

9. Нажмите кнопку **ОК**.

10. После настройки параметров нажмите кнопку **Сканировать сейчас**.

11. В диалоговом окне **Сохранить как** введите имя файла, а затем нажмите кнопку **Сохранить**.

По завершении сканирования первой страницы появится диалоговое окно **Сканировать другую страницу?** .

12. Поместите следующую страницу на стекло сканера и нажмите кнопку **Да**. Повторите указанные действия до завершения сканирования всех страниц.

13. По завершении сканирования нажмите кнопку **Нет**.

Когда принтер завершит сканирование последней страницы или изображения, в выбранном приложении будет создан файл с отсканированными страницами или изображениями.







Сканирование фотографии или документа по сети

1. Включите компьютер и принтер и убедитесь, что они подключены к сети.

 **ПРИМЕЧАНИЕ.** Подключение принтеров Dell к сети осуществляется с помощью сетевого адаптера Dell (продается отдельно).

2. Загрузите оригинал документа. Для получения дополнительных сведений см. раздел [Загрузка оригиналов документов](#).

 **ПРИМЕЧАНИЕ.** Не загружайте открытки, фотокарточки, фотобумагу или небольшие изображения в устройство автоматической подачи. Их следует помещать на стекло сканера.

3. С помощью кнопок со **стрелками** влево и вправо  выберите режим **СКАНИРОВАТЬ** и нажмите кнопку **Выбрать** .
4. С помощью кнопок со **стрелками** влево и вправо  выберите пункт **Сканировать на компьютер** и нажмите кнопку **Выбрать** .
5. С помощью кнопок со **стрелками** влево и вправо  выберите компьютер, куда необходимо отправить документ или фотографию, а затем нажмите кнопку **Выбрать** .



Принтер выполняет поиск приложений на компьютере, в которых можно открыть сканированный документ или фотографию.

 **ПРИМЕЧАНИЕ.** На компьютере должно быть установлено программное обеспечение принтера. Программное обеспечение принтера можно установить с помощью компакт-диска с *драйверами и утилитами*.

 **ПРИМЕЧАНИЕ.** Если для получения сканированных документов с принтера настроен только один компьютер, принтер автоматически отображает приложения, доступные на компьютере для открытия этих документов.

6. Если принтер запрашивает PIN-код, введите четырехзначный код, указанный для компьютера.

 **ПРИМЕЧАНИЕ.** По умолчанию PIN-код вводить не требуется, он требуется только в том случае, если на компьютере, на который необходимо отправить сканированное изображение, настроен PIN-код. Можно просмотреть или изменить PIN-код или имя компьютера, на который необходимо отправить сканированное изображение. Для получения дополнительных сведений см. раздел [Настройка имени компьютера и PIN-кода](#).

7. С помощью кнопок со **стрелками** влево и вправо  выберите приложение, в котором необходимо открыть документ или фотографию, а затем нажмите кнопку **Выбрать** .
8. Нажмите кнопку **Старт** , чтоб отсканировать документ или фотографию.

Отсканированный документ (или фотография) будет открыт на компьютере с помощью выбранного приложения.

Настройка имени компьютера и PIN-кода

Необходимо указать имя для компьютера, который необходимо выбрать при сканировании по сети. Установите PIN-код для сканирования по сети, чтобы ограничить права пользователей для отправки сканированного документа на компьютер.

1. В системе *Windows Vista*:

- a. Нажмите  **Панель управления**.
- b. Выберите **Оборудование и звук**.
- c. Нажмите **Принтеры**.

В системе *Windows XP* нажмите **Пуск**  **Панель управления**  **Принтеры и другое оборудование**  **Принтеры и факсы**.

В системе *Windows 2000* нажмите **Пуск**  **Настройка**  **Принтеры**.

2. Нажмите правой кнопкой мыши на значок принтера, а затем выберите **Настройка печати**.

Появится диалоговое окно **Настройка печати**.

3. На вкладке **Обслуживание** выберите **Поддержка сети**.
Откроется диалоговое окно **Параметры сети Dell**.
4. В диалоговом окне **Параметры сети Dell** выберите **Изменение имени компьютера для сканирования по сети**.
5. Следуйте инструкциям на экране.
6. При задании имени компьютера и PIN-кода нажмите кнопку **ОК**.

Редактирование сканированного текста с помощью оптического распознавания символов (OCR)

Программа OCR преобразует сканированное изображение в текст, доступный для редактирования с помощью текстового редактора.

 **ПРИМЕЧАНИЕ.** Пользователям, работающим с японским и упрощенным китайским языками, следует убедиться, что на компьютере установлена программа OCR. Копия программы OCR входит в комплект поставки принтера. Обычно она устанавливается вместе с программным обеспечением принтера.

1. Включите компьютер и принтер и убедитесь, что они подключены друг к другу.
2. Загрузите оригинал документа. Для получения дополнительных сведений см. раздел [Загрузка оригиналов документов](#).
3. В системе *Windows Vista*:
 - a. Нажмите  **Программы**.
 - b. Выберите **Принтеры Dell**.
 - c. Выберите **Dell AIO Printer 948**.

В системах *Windows XP* и *Windows 2000*:

Нажмите **Пуск**® **Программы** или **Все программы**® **Принтеры Dell**® **Dell AIO Printer 948**.

4. Выберите **Центр многофункциональных устройств Dell**.
Откроется **Центр многофункциональных устройств Dell**.
5. В раскрывающемся меню **Отправить сканированное изображение в** выберите необходимую программу текстового редактора.

 **ПРИМЕЧАНИЕ.** Если необходимая программа отсутствует в списке, выберите **Поиск дополнительных** в раскрывающемся меню. На следующем экране нажмите кнопку **Добавить**, чтобы найти и добавить программу в список.

6. Нажмите **Просмотреть дополнительные параметры сканирования**, чтобы настроить параметры сканирования.
7. Нажмите кнопку **Дополнительно**.
Откроется диалоговое окно **Дополнительные параметры сканирования**.
8. Убедитесь, что на вкладке **Сканирование** установлен флажок **Преобразовать сканированное изображение в текст (OCR)**.

9. Нажмите кнопку **ОК**.
 10. После настройки параметров нажмите кнопку **Сканировать сейчас**.
Отсканированный текст откроется в выбранной программе.
-

Редактирование сканированных изображений

1. Включите компьютер и принтер и убедитесь, что они подключены друг к другу.
2. Загрузите оригинал документа. Для получения дополнительных сведений см. раздел [Загрузка оригиналов документов](#).
3. В системе *Windows Vista*:
 - a. Нажмите  **Программы**.
 - b. Выберите **Принтеры Dell**.
 - c. Выберите **Dell AIO Printer 948**.

В системах *Windows XP* и *Windows 2000*:

Нажмите **Пуск**® **Программы** или **Все программы**® **Принтеры Dell**® **Dell AIO Printer 948**.

4. Выберите **Центр многофункциональных устройств Dell**.
Откроется **Центр многофункциональных устройств Dell**.
5. В раскрывающемся меню **Отправить сканированное изображение в** выберите необходимую программу.

 **ПРИМЕЧАНИЕ.** Если необходимая программа отсутствует в списке, выберите **Поиск дополнительных** в раскрывающемся меню. На следующем экране нажмите кнопку **Добавить**, чтобы найти и добавить программу в список.

6. Нажмите **Просмотреть дополнительные параметры сканирования**, чтобы настроить параметры сканирования.
7. После настройки параметров нажмите кнопку **Сканировать сейчас**.
После завершения обработки изображения оно откроется в выбранной программе.
8. Отредактируйте изображения, используя имеющиеся в программе инструменты. Возможны следующие действия:
 - Устранение эффекта "красных глаз"
 - Обрезка изображения
 - Добавление текста в изображение
 - Настройка яркости и контрастности изображения

Чтобы получить дополнительные сведения, см. документацию, прилагаемую к программе графического редактора.

Сохранение изображения на компьютере

1. Включите компьютер и принтер и убедитесь, что они подключены друг к другу.
 2. Загрузите оригинал документа. Для получения дополнительных сведений см. раздел [Загрузка оригиналов документов](#).
 3. В системе *Windows Vista*:
 - a. Нажмите  **Программы**.
 - b. Выберите **Принтеры Dell**.
 - c. Выберите **Dell AIO Printer 948**.

В системах *Windows XP* и *Windows 2000*:
Нажмите **Пуск**® **Программы** или **Все программы**® **Принтеры Dell**® **Dell AIO Printer 948**.
 4. Выберите **Центр многофункциональных устройств Dell**.
Откроется **Центр многофункциональных устройств Dell**.
 5. В разделе **Инструменты для быстрой работы** выберите **Сохранение изображения на компьютере**.
 6. Следуйте указаниям на экране для сохранения изображения на компьютере.
-

Отправка по электронной почте сканированного изображения или документа

1. Включите компьютер и принтер и убедитесь, что они подключены друг к другу.
2. Загрузите оригинал документа. Для получения дополнительных сведений см. раздел [Загрузка оригиналов документов](#).
3. В системе *Windows Vista*:
 - a. Нажмите  **Программы**.
 - b. Выберите **Принтеры Dell**.
 - c. Выберите **Dell AIO Printer 948**.

В системах *Windows XP* и *Windows 2000*:
Нажмите **Пуск**® **Программы** или **Все программы**® **Принтеры Dell**® **Dell AIO Printer 948**.
4. Выберите **Центр многофункциональных устройств Dell**.
Откроется **Центр многофункциональных устройств Dell**.
5. В разделе **Инструменты для быстрой работы** выберите **Отправить изображение или документ по электронной почте**.
6. Следуя инструкциям на экране, подготовьте документ для отправки по электронной почте.
7. Нажмите кнопку **Далее**.

- Откройте программу электронной почты, напишите сопроводительную записку к вложенному документу и отправьте его.

 **ПРИМЕЧАНИЕ.** Для получения дополнительных сведений о вложении документов в сообщение электронной почты см. справку для программы электронной почты.

Изменение размера изображений или документов

- Включите компьютер и принтер и убедитесь, что они подключены друг к другу.
- Загрузите оригинал документа. Для получения дополнительных сведений см. раздел [Загрузка оригиналов документов](#).

3. В системе *Windows Vista*:

- Нажмите  **Программы**.
- Выберите **Принтеры Dell**.
- Выберите **Dell AIO Printer 948**.

В системах *Windows XP* и *Windows 2000*:

Нажмите **Пуск**® **Программы** или **Все программы**® **Принтеры Dell**® **Dell AIO Printer 948**.

- Выберите **Центр многофункциональных устройств Dell**.

Откроется **Центр многофункциональных устройств Dell**.

- Нажмите кнопку **Просмотреть сейчас**.

 **ПРИМЕЧАНИЕ.** Если размер сканированного изображения (находится в правом верхнем углу окна предварительного просмотра) отображается красным цветом, то для выполнения сканирования изображения выбранного размера с выбранным разрешением недостаточно системных ресурсов. Чтобы исправить эту проблему, можно уменьшить разрешение или размер области сканирования.

- В разделе **Инструменты для быстрой работы** выберите **Увеличение или уменьшение изображения**.
 - Следуйте инструкциям на экране для выбора размера нового изображения.
 - После настройки изображения нажмите кнопку **Сканировать сейчас**.
-

Корректировка отсканированных копий фрагментов газет

- Включите компьютер и принтер и убедитесь, что они подключены друг к другу.
- Поместите газетную статью или вырезку на стекло сканера сканируемой стороной вниз.



3. В системе *Windows Vista*:

- a. Нажмите  **Программы**.
- b. Выберите **Принтеры Dell**.
- c. Выберите **Dell AIO Printer 948**.

В системах *Windows XP* и *Windows 2000*:

Нажмите **Пуск**® **Программы** или **Все программы**® **Принтеры Dell**® **Dell AIO Printer 948**.

4. Выберите **Центр многофункциональных устройств Dell**.

Откроется **Центр многофункциональных устройств Dell**.

5. Нажмите **Просмотреть дополнительные параметры сканирования** или **Просмотреть дополнительные параметры копирования**.

6. Нажмите кнопку **Дополнительно**.

Откроется диалоговое окно **Дополнительные параметры сканирования**.

7. На вкладке **Дефекты** выберите параметр **Удаление сетки с изображений из журналов и газет**.

8. Выберите параметр **Максимальное качество** или **Максимальная скорость**.

9. В раскрывающемся меню **Что отсканировано?** выберите тип отсканированного изображения или копии.

10. Нажмите кнопку **ОК**, чтобы сохранить параметры.

11. Выполните сканирование или копирование документа.

Преобразование фотографий в электронный формат

1. Включите компьютер и принтер и убедитесь, что они подключены друг к другу.

2. В системе *Windows Vista*:

- a. Нажмите  **Программы**.
- b. Выберите **Принтеры Dell**.

с. Выберите **Dell AIO Printer 948**.

В системах Windows XP и Windows 2000:

Нажмите **Пуск® Программы** или **Все программы® Принтеры Dell® Dell AIO Printer 948**.

3. Выберите **Центр многофункциональных устройств Dell**.

Откроется **Центр многофункциональных устройств Dell**.

4. В разделе **Инструменты для быстрой работы** выберите **MagiChop - сохранение нескольких фотографий**.

5. Поместите фотографии на стекло сканера, сохранив некоторый интервал между ними, а также от края стекла.

6. Выберите **Просмотреть изображение (обязательно)**.

7. Выберите местоположение файла изображений.

8. Если необходимо, чтобы после сканирования отображались параметры поворота и переименования, выберите параметр **Предоставлять возможность поворота и переименования при сохранении**.

9. Нажмите кнопку **Сканировать сейчас**.

Изменение параметров сканирования

Использование панели управления

Можно изменить параметры копирования в меню **Режим сканирования** на панели управления. Для получения дополнительных сведений о параметрах см. раздел [Режим сканирования](#).

Использование компьютера

1. *В системе Windows Vista:*

а. Нажмите  **Программы**.

б. Выберите **Принтеры Dell**.

с. Выберите **Dell AIO Printer 948**.

В системах Windows XP и Windows 2000:

Нажмите **Пуск® Программы** или **Все программы® Принтеры Dell® Dell AIO Printer 948**.

2. Выберите **Центр многофункциональных устройств Dell**.

Откроется **Центр многофункциональных устройств Dell**.

3. В раскрывающемся меню **Отправить сканированное изображение в** выберите требуемое приложение.



ПРИМЕЧАНИЕ. Если необходимая программа отсутствует в списке, выберите **Поиск дополнительных** в раскрывающемся меню. На следующем экране нажмите кнопку **Добавить**, чтобы найти и добавить программу в список.

4. Нажмите **Просмотреть дополнительные параметры сканирования**, чтобы выполнить следующие действия:
 - Выбрать тип сканируемого документа.
 - Выбрать качество сканирования.
5. Нажмите кнопку **Дополнительно**, чтобы изменить такие параметры, как формат бумаги и качество.
6. Откройте следующие вкладки, чтобы внести необходимые изменения.

Вкладка	Назначение
Сканировать	<ul style="list-style-type: none"> • Выбор глубины цвета. • Выбор разрешения для сканирования. • Настройка чувствительности инструмента автообрезки. • Указание области для сканирования. • Использование программы OCR для преобразования сканированных изображений в текст. • Индикация сканирования нескольких изображений. • Обновление списка приложений, в которые отправляется сканирование. • Обновление драйвера факса по умолчанию.
Улучшение изображения	<ul style="list-style-type: none"> • Выпрямление изображений после сканирования (устранение перекоса). • Повышение резкости нечетких изображений. • Настройка яркости изображения. • Настройка кривой цветокоррекции (гаммы) для изображения.
Дефекты	<ul style="list-style-type: none"> • Плавное преобразование изображения с полутонами серого в монохромное точечное изображение. • Удаление дефектов на изображениях журналов или газет. • Уменьшение фоновых помех на цветном документе.

7. Нажмите кнопку **ОК**.
8. После настройки параметров нажмите кнопку **Сканировать сейчас**.

Уведомление о лицензировании

- [Лицензия BSD и гарантия](#)
- [GNU License](#)

Встроенное программное обеспечение принтера содержит:

- Программное обеспечение, разработанное и зарегистрированное в качестве интеллектуальной собственности Dell и/или сторонними разработчиками
- Программное обеспечение Dell, лицензированное в соответствии с условиями общей лицензии GNU, версия 2, и упрощенной общей лицензии GNU, версия 2.1
- Программное обеспечение, лицензированное по лицензии BSD и положениям гарантии
- Программное обеспечение, частично базирующееся на разработке независимой Объединенной группы экспертов по машинной обработке фотоизображений

Измененное Dell программное обеспечение, подпадающее под условия лицензии GNU, является бесплатным; его можно свободно распространять и/или изменять в соответствии с условиями указанной выше лицензии. Эти лицензии не предоставляют Вам никаких прав в отношении установленного в принтер программного обеспечения, авторские права на которые принадлежат Dell или сторонним разработчикам.

Поскольку программное обеспечение, подпадающее под условия лицензии GNU, на основе которого создано измененное программное обеспечение Dell, распространяется без предоставления каких-либо явных гарантий, измененная Dell версия также предоставляется без каких-либо гарантий. Подробнее см. отказ от гарантий в указанных лицензиях.

Лицензия BSD и гарантия

(с) Правление Калифорнийского университета, 1991. Все права защищены.

Повторное распространение и использованием в виде исходного кода и в двоичном виде при наличии или отсутствии изменений разрешено при условии соблюдения следующих условий.

1. При повторном распространении исходного кода необходимо сохранить вышеуказанное уведомление об авторских правах, настоящий список условий, а также следующий отказ от гарантий.
2. При повторном распространении в двоичном виде необходимо сохранить вышеуказанное уведомление об авторских правах, настоящий список условий, а также следующий отказ от гарантий в документации и других предоставляемых материалах.
3. Запрещается использовать имя автора для рекомендации или рекламы продуктов, полученных на основе этого программного обеспечения без предварительного письменного разрешения.

НАСТОЯЩЕЕ ПРОГРАММНОЕ ОБЕСПЕЧЕНИЕ ПРЕДОСТАВЛЯЕТСЯ АВТОРОМ "КАК ЕСТЬ", И НЕ ПРЕДОСТАВЛЯЕТ НИКАКИХ ЯВНЫХ ИЛИ ПОДРАЗУМЕВАЕМЫХ ГАРАНТИЙ, ВКЛЮЧАЯ ВСЕ БЕЗ ОГРАНИЧЕНИЯ ПОДРАЗУМЕВАЕМЫЕ ГАРАНТИИ КОММЕРЧЕСКОГО УСПЕХА ИЛИ ПРИГОДНОСТИ ДЛЯ ОПРЕДЕЛЕННОЙ ЗАДАЧИ. АВТОР НИ ПРИ КАКИХ ОБСТОЯТЕЛЬСТВАХ НЕ НЕСЕТ ОТВЕТСТВЕННОСТИ ЗА КАКИЕ БЫ ТО НИ БЫЛО ПРЯМЫЕ, НЕПРЯМЫЕ, ПОБОЧНЫЕ, СПЕЦИАЛЬНЫЕ, ШТРАФНЫЕ, СЛУЧАЙНЫЕ ИЛИ КОСВЕННЫЕ УБЫТКИ (ВКЛЮЧАЯ, ПОМИМО ПРОЧЕГО, ЗАКУПКУ ЗАМЕНЯЮЩИХ ТОВАРОВ И УСЛУГ; НЕВОЗМОЖНОСТЬ ИСПОЛЬЗОВАНИЯ, ПОТЕРЮ ДАННЫХ, УПУЩЕННУЮ ВЫГОДУ ИЛИ ПРИОСТАНОВКУ ДЕЯТЕЛЬНОСТИ), ВОЗНИКШИЕ В СИЛУ КАКИХ-ЛИБО ОБСТОЯТЕЛЬСТВ И В СООТВЕТСТВИИ С КАКИМИ-ЛИБО ОСНОВАНИЯМИ ВОЗНИКНОВЕНИЯ ОТВЕТСТВЕННОСТИ В СИЛУ ДЕЙСТВИЯ КОНТРАКТА, ОБЪЕКТИВНОЙ ОТВЕТСТВЕННОСТИ ИЛИ ГРАЖДАНСКОГО ПРАВОНАРУШЕНИЯ (ВКЛЮЧАЯ НЕБРЕЖНОСТЬ И Т.Д.), А ТАКЖЕ ВСЛЕДСТВИЕ ИСПОЛЬЗОВАНИЯ НАСТОЯЩЕГО ПРОГРАММНОГО ОБЕСПЕЧЕНИЯ ДАЖЕ В СЛУЧАЕ ПРЕДУПРЕЖДЕНИЯ О ВОЗМОЖНОСТИ ТАКИХ УБЫТКОВ.

GNU License

GENERAL PUBLIC LICENSE

Version 2, June 1991

Copyright (C) 1989, 1991 Free Software Foundation, Inc.

59 Temple Place, Suite 330, Boston, MA 02111-1307 USA

Everyone is permitted to copy and distribute verbatim copies of this license document, but changing it is not allowed.

Preamble

The licenses for most software are designed to take away your freedom to share and change it. By contrast, the GNU General Public License is intended to guarantee your freedom to share and change free software--to make sure the software is free for all its users. This General Public License applies to most of the Free Software Foundation's software and to any other program whose authors commit to using it. (Some other Free Software Foundation software is covered by the GNU Library General Public License instead.) You can apply it to your programs, too.

When we speak of free software, we are referring to freedom, not price. Our General Public Licenses are designed to make sure that you have the freedom to distribute copies of free software (and charge for this service if you wish), that you receive source code or can get it if you want it, that you can change the software or use pieces of it in new free programs; and that you know you can do these things.

To protect your rights, we need to make restrictions that forbid anyone to deny you these rights or to ask you to surrender the rights. These restrictions translate to certain responsibilities for you if you distribute copies of the software, or if you modify it.

For example, if you distribute copies of such a program, whether gratis or for a fee, you must give the recipients all the rights that you have. You must make sure that they, too, receive or can get the source code. And you must show them these terms so they know their rights.

We protect your rights with two steps: (1) copyright the software, and (2) offer you this license which gives you legal permission to copy, distribute and/or modify the software.

Also, for each author's protection and ours, we want to make certain that everyone understands that there is no warranty for this free software. If the software is modified by someone else and passed on, we want its recipients to know that what they have is not the original, so that any problems introduced by others will not reflect on the original authors' reputations.

Finally, any free program is threatened constantly by software patents. We wish to avoid the danger that redistributors of a free program will individually obtain patent licenses, in effect making the program proprietary. To prevent this, we have made it clear that any patent must be licensed for everyone's free use or not licensed at all.

The precise terms and conditions for copying, distribution and modification follow.

GNU GENERAL PUBLIC LICENSE

TERMS AND CONDITIONS FOR COPYING, DISTRIBUTION AND MODIFICATION

0. This License applies to any program or other work which contains a notice placed by the copyright holder saying it may be distributed under the terms of this General Public License. The "Program", below, refers to any such program or work, and a "work based on the Program" means either the Program or any derivative work under copyright law: that is to say, a work containing the Program or a portion of it, either verbatim or with modifications and/or translated into another language. (Hereinafter, translation is included without limitation in the term "modification".) Each licensee is addressed as "you". Activities other than copying, distribution and modification are not covered by this License; they are outside its scope. The act of running the Program is not restricted, and the output from the Program is covered only if its contents constitute a work based on the Program (independent of having been made by running the Program). Whether that is true depends on what the Program does.

1. You may copy and distribute verbatim copies of the Program's source code as you receive it, in any medium, provided that you conspicuously and appropriately publish on each copy an appropriate copyright notice and disclaimer of warranty; keep intact all the notices that refer to this License and to the absence of any warranty; and give any other recipients of the Program a copy of this License along with the Program.

You may charge a fee for the physical act of transferring a copy, and you may at your option offer warranty protection in exchange for a fee.

2. You may modify your copy or copies of the Program or any portion of it, thus forming a work based on the Program, and copy and distribute such modifications or work under the terms of Section 1 above, provided that you also meet all of these

conditions:

- a. You must cause the modified files to carry prominent notices stating that you changed the files and the date of any change.
- b. You must cause any work that you distribute or publish, that in whole or in part contains or is derived from the Program or any part thereof, to be licensed as a whole at no charge to all third parties under the terms of this License.
- c. If the modified program normally reads commands interactively when run, you must cause it, when started running for such interactive use in the most ordinary way, to print or display an announcement including an appropriate copyright notice and a notice that there is no warranty (or else, saying that you provide a warranty) and that users may redistribute the program under these conditions, and telling the user how to view a copy of this License. (Exception: if the Program itself is interactive but does not normally print such an announcement, your work based on the Program is not required to print an announcement.)

These requirements apply to the modified work as a whole. If identifiable sections of that work are not derived from the Program, and can be reasonably considered independent and separate works in themselves, then this License, and its terms, do not apply to those sections when you distribute them as separate works. But when you distribute the same sections as part of a whole which is a work based on the Program, the distribution of the whole must be on the terms of this License, whose permissions for other licensees extend to the entire whole, and thus to each and every part regardless of who wrote it.

Thus, it is not the intent of this section to claim rights or contest your rights to work written entirely by you; rather, the intent is to exercise the right to control the distribution of derivative or collective works based on the Program.

In addition, mere aggregation of another work not based on the Program with the Program (or with a work based on the Program) on a volume of a storage or distribution medium does not bring the other work under the scope of this License.

3. You may copy and distribute the Program (or a work based on it, under Section 2) in object code or executable form under the terms of Sections 1 and 2 above provided that you also do one of the following:

- a. Accompany it with the complete corresponding machine-readable source code, which must be distributed under the terms of Sections 1 and 2 above on a medium customarily used for software interchange; or,
- b. Accompany it with a written offer, valid for at least three years, to give any third party, for a charge no more than your cost of physically performing source distribution, a complete machine-readable copy of the corresponding source code, to be distributed under the terms of Sections 1 and 2 above on a medium customarily used for software interchange; or,
- c. Accompany it with the information you received as to the offer to distribute corresponding source code. (This alternative is allowed only for noncommercial distribution and only if you received the program in object code or executable form with such an offer, in accord with Subsection b above.)

The source code for a work means the preferred form of the work for making modifications to it. For an executable work, complete source code means all the source code for all modules it contains, plus any associated interface definition files, plus the scripts used to control compilation and installation of the executable. However, as a special exception, the source code distributed need not include anything that is normally distributed (in either source or binary form) with the major components (compiler, kernel, and so on) of the operating system on which the executable runs, unless that component itself accompanies the executable.

If distribution of executable or object code is made by offering access to copy from a designated place, then offering equivalent access to copy the source code from the same place counts as distribution of the source code, even though third parties are not compelled to copy the source along with the object code.

4. You may not copy, modify, sublicense, or distribute the Program except as expressly provided under this License. Any attempt otherwise to copy, modify, sublicense or distribute the Program is void, and will automatically terminate your rights under this License. However, parties who have received copies, or rights, from you under this License will not have their licenses terminated so long as such parties remain in full compliance.

5. You are not required to accept this License, since you have not signed it. However, nothing else grants you permission to modify or distribute the Program or its derivative works. These actions are prohibited by law if you do not accept this License. Therefore, by modifying or distributing the Program (or any work based on the Program), you indicate your acceptance of this License to do so, and all its terms and conditions for copying, distributing or modifying the Program or works based on it.

6. Each time you redistribute the Program (or any work based on the Program), the recipient automatically receives a license from the original licensor to copy, distribute or modify the Program subject to these terms and conditions. You may not impose any further restrictions on the recipients' exercise of the rights granted herein. You are not responsible for enforcing compliance by third parties to this License.

7. If, as a consequence of a court judgment or allegation of patent infringement or for any other reason (not limited to patent issues), conditions are imposed on you (whether by court order, agreement or otherwise) that contradict the conditions of this License, they do not excuse you from the conditions of this License. If you cannot distribute so as to satisfy simultaneously your obligations under this License and any other pertinent obligations, then as a consequence you may not distribute the Program at all. For example, if a patent license would not permit royalty-free redistribution of the Program by all those who

receive copies directly or indirectly through you, then the only way you could satisfy both it and this License would be to refrain entirely from distribution of the Program.

If any portion of this section is held invalid or unenforceable under any particular circumstance, the balance of the section is intended to apply and the section as a whole is intended to apply in other circumstances.

It is not the purpose of this section to induce you to infringe any patents or other property right claims or to contest validity of any such claims; this section has the sole purpose of protecting the integrity of the free software distribution system, which is implemented by public license practices. Many people have made generous contributions to the wide range of software distributed through that system in reliance on consistent application of that system; it is up to the author/donor to decide if he or she is willing to distribute software through any other system and a licensee cannot impose that choice.

This section is intended to make thoroughly clear what is believed to be a consequence of the rest of this License.

8. If the distribution and/or use of the Program is restricted in certain countries either by patents or by copyrighted interfaces, the original copyright holder who places the Program under this License may add an explicit geographical distribution limitation excluding those countries, so that distribution is permitted only in or among countries not thus excluded. In such case, this License incorporates the limitation as if written in the body of this License.

9. The Free Software Foundation may publish revised and/or new versions of the General Public License from time to time. Such new versions will be similar in spirit to the present version, but may differ in detail to address new problems or concerns.

Each version is given a distinguishing version number. If the Program specifies a version number of this License which applies to it and "any later version", you have the option of following the terms and conditions either of that version or of any later version published by the Free Software Foundation. If the Program does not specify a version number of this License, you may choose any version ever published by the Free Software Foundation.

10. If you wish to incorporate parts of the Program into other free programs whose distribution conditions are different, write to the author to ask for permission. For software which is copyrighted by the Free Software Foundation, write to the Free Software Foundation; we sometimes make exceptions for this. Our decision will be guided by the two goals of preserving the free status of all derivatives of our free software and of promoting the sharing and reuse of software generally.

NO WARRANTY

11. BECAUSE THE PROGRAM IS LICENSED FREE OF CHARGE, THERE IS NO WARRANTY FOR THE PROGRAM, TO THE EXTENT PERMITTED BY APPLICABLE LAW. EXCEPT WHEN OTHERWISE STATED IN WRITING THE COPYRIGHT HOLDERS AND/OR OTHER PARTIES PROVIDE THE PROGRAM "AS IS" WITHOUT WARRANTY OF ANY KIND, EITHER EXPRESSED OR IMPLIED, INCLUDING, BUT NOT LIMITED TO, THE IMPLIED WARRANTIES OF MERCHANTABILITY AND FITNESS FOR A PARTICULAR PURPOSE. THE ENTIRE RISK AS TO THE QUALITY AND PERFORMANCE OF THE PROGRAM IS WITH YOU. SHOULD THE PROGRAM PROVE DEFECTIVE, YOU ASSUME THE COST OF ALL NECESSARY SERVICING, REPAIR OR CORRECTION.

12. IN NO EVENT UNLESS REQUIRED BY APPLICABLE LAW OR AGREED TO IN WRITING WILL ANY COPYRIGHT HOLDER, OR ANY OTHER PARTY WHO MAY MODIFY AND/OR REDISTRIBUTE THE PROGRAM AS PERMITTED ABOVE, BE LIABLE TO YOU FOR DAMAGES, INCLUDING ANY GENERAL, SPECIAL, INCIDENTAL OR CONSEQUENTIAL DAMAGES ARISING OUT OF THE USE OR INABILITY TO USE THE PROGRAM (INCLUDING BUT NOT LIMITED TO LOSS OF DATA OR DATA BEING RENDERED INACCURATE OR LOSSES SUSTAINED BY YOU OR THIRD PARTIES OR A FAILURE OF THE PROGRAM TO OPERATE WITH ANY OTHER PROGRAMS), EVEN IF SUCH HOLDER OR OTHER PARTY HAS BEEN ADVISED OF THE POSSIBILITY OF SUCH DAMAGES.

END OF TERMS AND CONDITIONS

How to Apply These Terms to Your New Programs

If you develop a new program, and you want it to be of the greatest possible use to the public, the best way to achieve this is to make it free software which everyone can redistribute and change under these terms.

To do so, attach the following notices to the program. It is safest to attach them to the start of each source file to most effectively convey the exclusion of warranty; and each file should have at least the "copyright" line and a pointer to where the full notice is found.

1 April 1989

Lexmark International, Inc.

This General Public License does not permit incorporating your program into proprietary programs. If your program is a subroutine library, you may consider it more useful to permit linking proprietary applications with the library. If this is what you want to do, use the GNU Library General Public License instead of this License.

GNU LESSER GENERAL PUBLIC LICENSE

Version 2.1, February 1999

Copyright (C) 1991, 1999 Free Software Foundation, Inc.

59 Temple Place, Suite 330, Boston, MA 02111-1307 USA

Everyone is permitted to copy and distribute verbatim copies of this license document, but changing it is not allowed.

[This is the first released version of the Lesser GPL. It also counts as the successor of the GNU Library Public License, version 2, hence the version number 2.1.]

Preamble

The licenses for most software are designed to take away your freedom to share and change it. By contrast, the GNU General Public Licenses are intended to guarantee your freedom to share and change free software--to make sure the software is free for all its users.

This license, the Lesser General Public License, applies to some specially designated software packages--typically libraries--of the Free Software Foundation and other authors who decide to use it. You can use it too, but we suggest you first think carefully about whether this license or the ordinary General Public License is the better strategy to use in any particular case, based on the explanations below.

When we speak of free software, we are referring to freedom of use, not price. Our General Public Licenses are designed to make sure that you have the freedom to distribute copies of free software (and charge for this service if you wish); that you receive source code or can get it if you want it; that you can change the software and use pieces of it in new free programs; and that you are informed that you can do these things.

To protect your rights, we need to make restrictions that forbid distributors to deny you these rights or to ask you to surrender these rights. These restrictions translate to certain responsibilities for you if you distribute copies of the library or if you modify it.

For example, if you distribute copies of the library, whether gratis or for a fee, you must give the recipients all the rights that we gave you. You must make sure that they, too, receive or can get the source code. If you link other code with the library, you must provide complete object files to the recipients, so that they can relink them with the library after making changes to the library and recompiling it. And you must show them these terms so they know their rights.

We protect your rights with a two-step method: (1) we copyright the library, and (2) we offer you this license, which gives you legal permission to copy, distribute and/or modify the library.

To protect each distributor, we want to make it very clear that there is no warranty for the free library. Also, if the library is modified by someone else and passed on, the recipients should know that what they have is not the original version, so that the original author's reputation will not be affected by problems that might be introduced by others.

Finally, software patents pose a constant threat to the existence of any free program. We wish to make sure that a company cannot effectively restrict the users of a free program by obtaining a restrictive license from a patent holder. Therefore, we insist that any patent license obtained for a version of the library must be consistent with the full freedom of use specified in this license.

Most GNU software, including some libraries, is covered by the ordinary GNU General Public License. This license, the GNU Lesser General Public License, applies to certain designated libraries, and is quite different from the ordinary General Public License. We use this license for certain libraries in order to permit linking those libraries into non-free programs.

When a program is linked with a library, whether statically or using a shared library, the combination of the two is legally speaking a combined work, a derivative of the original library. The ordinary General Public License therefore permits such linking only if the entire combination fits its criteria of freedom. The Lesser General Public License permits more lax criteria for linking other code with the library.

We call this license the "Lesser" General Public License because it does Less to protect the user's freedom than the ordinary General Public License. It also provides other free software developers Less of an advantage over competing non-free programs. These disadvantages are the reason we use the ordinary General Public License for many libraries. However, the Lesser license provides advantages in certain special circumstances.

For example, on rare occasions, there may be a special need to encourage the widest possible use of a certain library, so that it becomes a de-facto standard. To achieve this, non-free programs must be allowed to use the library. A more frequent case is that a free library does the same job as widely used non-free libraries. In this case, there is little to gain by limiting the free library to free software only, so we use the Lesser General Public License.

In other cases, permission to use a particular library in non-free programs enables a greater number of people to use a large body of free software. For example, permission to use the GNU C Library in non-free programs enables many more people to use the whole GNU operating system, as well as its variant, the GNU/Linux operating system.

Although the Lesser General Public License is Less protective of the users' freedom, it does ensure that the user of a program that is linked with the Library has the freedom and the wherewithal to run that program using a modified version of the Library.

The precise terms and conditions for copying, distribution and modification follow. Pay close attention to the difference between a "work based on the library" and a "work that uses the library". The former contains code derived from the library, whereas the latter must be combined with the library in order to run.

GNU LESSER GENERAL PUBLIC LICENSE

TERMS AND CONDITIONS FOR COPYING, DISTRIBUTION AND MODIFICATION

0. This License Agreement applies to any software library or other program which contains a notice placed by the copyright holder or other authorized party saying it may be distributed under the terms of this Lesser General Public License (also called "this License"). Each licensee is addressed as "you".

A "library" means a collection of software functions and/or data prepared so as to be conveniently linked with application programs (which use some of those functions and data) to form executables.

The "Library", below, refers to any such software library or work which has been distributed under these terms. A "work based on the Library" means either the Library or any derivative work under copyright law: that is to say, a work containing the Library or a portion of it, either verbatim or with modifications and/or translated straightforwardly into another language. (Hereinafter, translation is included without limitation in the term "modification".)

"Source code" for a work means the preferred form of the work for making modifications to it. For a library, complete source code means all the source code for all modules it contains, plus any associated interface definition files, plus the scripts used to control compilation and installation of the library.

Activities other than copying, distribution and modification are not covered by this License; they are outside its scope. The act of running a program using the Library is not restricted, and output from such a program is covered only if its contents constitute a work based on the Library (independent of the use of the Library in a tool for writing it). Whether that is true depends on what the Library does and what the program that uses the Library does.

1. You may copy and distribute verbatim copies of the Library's complete source code as you receive it, in any medium, provided that you conspicuously and appropriately publish on each copy an appropriate copyright notice and disclaimer of warranty; keep intact all the notices that refer to this License and to the absence of any warranty; and distribute a copy of this License along with the Library.

You may charge a fee for the physical act of transferring a copy, and you may at your option offer warranty protection in exchange for a fee.

2. You may modify your copy or copies of the Library or any portion of it, thus forming a work based on the Library, and copy and distribute such modifications or work under the terms of Section 1 above, provided that you also meet all of these conditions:

- a. The modified work must itself be a software library.
- b. You must cause the files modified to carry prominent notices stating that you changed the files and the date of any change.
- c. You must cause the whole of the work to be licensed at no charge to all third parties under the terms of this License.
- d. If a facility in the modified Library refers to a function or a table of data to be supplied by an application program that uses the facility, other than as an argument passed when the facility is invoked, then you must make a good faith effort to ensure that, in the event an application does not supply such function or table, the facility still operates, and performs whatever part of its purpose remains meaningful.

(For example, a function in a library to compute square roots has a purpose that is entirely well-defined independent of the application. Therefore, Subsection 2d requires that any application-supplied function or table used by this function must be optional: if the application does not supply it, the square root function must still compute square roots.)

These requirements apply to the modified work as a whole. If identifiable sections of that work are not derived from the Library, and can be reasonably considered independent and separate works in themselves, then this License, and its terms, do not apply to those sections when you distribute them as separate works. But when you distribute the same sections as part of a whole which is a work based on the Library, the distribution of the whole must be on the terms of this License, whose permissions for other licensees extend to the entire whole, and thus to each and every part regardless of who wrote it.

Thus, it is not the intent of this section to claim rights or contest your rights to work written entirely by you; rather, the intent is to exercise the right to control the distribution of derivative or collective works based on the Library.

In addition, mere aggregation of another work not based on the Library with the Library (or with a work based on the Library) on a volume of a storage or distribution medium does not bring the other work under the scope of this License.

3. You may opt to apply the terms of the ordinary GNU General Public License instead of this License to a given copy of the Library. To do this, you must alter all the notices that refer to this License, so that they refer to the ordinary GNU General Public License, version 2, instead of to this License. (If a newer version than version 2 of the ordinary GNU General Public

License has appeared, then you can specify that version instead if you wish.) Do not make any other change in these notices.

Once this change is made in a given copy, it is irreversible for that copy, so the ordinary GNU General Public License applies to all subsequent copies and derivative works made from that copy.

This option is useful when you wish to copy part of the code of the Library into a program that is not a library.

4. You may copy and distribute the Library (or a portion or derivative of it, under Section 2) in object code or executable form under the terms of Sections 1 and 2 above provided that you accompany it with the complete corresponding machine-readable source code, which must be distributed under the terms of Sections 1 and 2 above on a medium customarily used for software interchange.

If distribution of object code is made by offering access to copy from a designated place, then offering equivalent access to copy the source code from the same place satisfies the requirement to distribute the source code, even though third parties are not compelled to copy the source along with the object code.

5. A program that contains no derivative of any portion of the Library, but is designed to work with the Library by being compiled or linked with it, is called a "work that uses the Library". Such a work, in isolation, is not a derivative work of the Library, and therefore falls outside the scope of this License.

However, linking a "work that uses the Library" with the Library creates an executable that is a derivative of the Library (because it contains portions of the Library), rather than a "work that uses the library". The executable is therefore covered by this License. Section 6 states terms for distribution of such executables.

When a "work that uses the Library" uses material from a header file that is part of the Library, the object code for the work may be a derivative work of the Library even though the source code is not. Whether this is true is especially significant if the work can be linked without the Library, or if the work is itself a library. The threshold for this to be true is not precisely defined by law.

If such an object file uses only numerical parameters, data structure layouts and accessors, and small macros and small inline functions (ten lines or less in length), then the use of the object file is unrestricted, regardless of whether it is legally a derivative work. (Executables containing this object code plus portions of the Library will still fall under Section 6.)

Otherwise, if the work is a derivative of the Library, you may distribute the object code for the work under the terms of Section 6. Any executables containing that work also fall under Section 6, whether or not they are linked directly with the Library itself.

6. As an exception to the Sections above, you may also combine or link a "work that uses the Library" with the Library to produce a work containing portions of the Library, and distribute that work under terms of your choice, provided that the terms permit modification of the work for the customer's own use and reverse engineering for debugging such modifications.

You must give prominent notice with each copy of the work that the Library is used in it and that the Library and its use are covered by this License. You must supply a copy of this License. If the work during execution displays copyright notices, you must include the copyright notice for the Library among them, as well as a reference directing the user to the copy of this License. Also, you must do one of these things:

a. Accompany the work with the complete corresponding machine-readable source code for the Library including whatever changes were used in the work (which must be distributed under Sections 1 and 2 above); and, if the work is an executable linked with the Library, with the complete machine-readable "work that uses the Library", as object code and/or source code, so that the user can modify the Library and then relink to produce a modified executable containing the modified Library. (It is understood that the user who changes the contents of definitions files in the Library will not necessarily be able to recompile the application to use the modified definitions.)

b. Use a suitable shared library mechanism for linking with the Library. A suitable mechanism is one that (1) uses at run time a copy of the library already present on the user's computer system, rather than copying library functions into the executable, and (2) will operate properly with a modified version of the library, if the user installs one, as long as the modified version is interface-compatible with the version that the work was made with.

c. Accompany the work with a written offer, valid for at least three years, to give the same user the materials specified in Subsection 6a, above, for a charge no more than the cost of performing this distribution.

d. If distribution of the work is made by offering access to copy from a designated place, offer equivalent access to copy the above specified materials from the same place.

e. Verify that the user has already received a copy of these materials or that you have already sent this user a copy.

For an executable, the required form of the "work that uses the Library" must include any data and utility programs needed for reproducing the executable from it. However, as a special exception, the materials to be distributed need not include anything that is normally distributed (in either source or binary form) with the major components (compiler, kernel, and so on) of the operating system on which the executable runs, unless that component itself accompanies the executable.

It may happen that this requirement contradicts the license restrictions of other proprietary libraries that do not normally

accompany the operating system. Such a contradiction means you cannot use both them and the Library together in an executable that you distribute.

7. You may place library facilities that are a work based on the Library side-by-side in a single library together with other library facilities not covered by this License, and distribute such a combined library, provided that the separate distribution of the work based on the Library and of the other library facilities is otherwise permitted, and provided that you do these two things:

a. Accompany the combined library with a copy of the same work based on the Library, uncombined with any other library facilities. This must be distributed under the terms of the Sections above.

b. Give prominent notice with the combined library of the fact that part of it is a work based on the Library, and explaining where to find the accompanying uncombined form of the same work.

8. You may not copy, modify, sublicense, link with, or distribute the Library except as expressly provided under this License. Any attempt otherwise to copy, modify, sublicense, link with, or distribute the Library is void, and will automatically terminate your rights under this License. However, parties who have received copies, or rights, from you under this License will not have their licenses terminated so long as such parties remain in full compliance.

9. You are not required to accept this License, since you have not signed it. However, nothing else grants you permission to modify or distribute the Library or its derivative works. These actions are prohibited by law if you do not accept this License. Therefore, by modifying or distributing the Library (or any work based on the Library), you indicate your acceptance of this License to do so, and all its terms and conditions for copying, distributing or modifying the Library or works based on it.

10. Each time you redistribute the Library (or any work based on the Library), the recipient automatically receives a license from the original licensor to copy, distribute, link with or modify the Library subject to these terms and conditions. You may not impose any further restrictions on the recipients' exercise of the rights granted herein. You are not responsible for enforcing compliance by third parties with this License.

11. If, as a consequence of a court judgment or allegation of patent infringement or for any other reason (not limited to patent issues), conditions are imposed on you (whether by court order, agreement or otherwise) that contradict the conditions of this License, they do not excuse you from the conditions of this License. If you cannot distribute so as to satisfy simultaneously your obligations under this License and any other pertinent obligations, then as a consequence you may not distribute the Library at all. For example, if a patent license would not permit royalty-free redistribution of the Library by all those who receive copies directly or indirectly through you, then the only way you could satisfy both it and this License would be to refrain entirely from distribution of the Library.

If any portion of this section is held invalid or unenforceable under any particular circumstance, the balance of the section is intended to apply, and the section as a whole is intended to apply in other circumstances.

It is not the purpose of this section to induce you to infringe any patents or other property right claims or to contest validity of any such claims; this section has the sole purpose of protecting the integrity of the free software distribution system which is implemented by public license practices. Many people have made generous contributions to the wide range of software distributed through that system in reliance on consistent application of that system; it is up to the author/donor to decide if he or she is willing to distribute software through any other system and a licensee cannot impose that choice.

This section is intended to make thoroughly clear what is believed to be a consequence of the rest of this License.

12. If the distribution and/or use of the Library is restricted in certain countries either by patents or by copyrighted interfaces, the original copyright holder who places the Library under this License may add an explicit geographical distribution limitation excluding those countries, so that distribution is permitted only in or among countries not thus excluded. In such case, this License incorporates the limitation as if written in the body of this License.

13. The Free Software Foundation may publish revised and/or new versions of the Lesser General Public License from time to time. Such new versions will be similar in spirit to the present version, but may differ in detail to address new problems or concerns. Each version is given a distinguishing version number. If the Library specifies a version number of this License which applies to it and "any later version", you have the option of following the terms and conditions either of that version or of any later version published by the Free Software Foundation. If the Library does not specify a license version number, you may choose any version ever published by the Free Software Foundation.

14. If you wish to incorporate parts of the Library into other free programs whose distribution conditions are incompatible with these, write to the author to ask for permission. For software which is copyrighted by the Free Software Foundation, write to the Free Software Foundation; we sometimes make exceptions for this. Our decision will be guided by the two goals of preserving the free status of all derivatives of our free software and of promoting the sharing and reuse of software generally.

NO WARRANTY

15. BECAUSE THE LIBRARY IS LICENSED FREE OF CHARGE, THERE IS NO WARRANTY FOR THE LIBRARY, TO THE EXTENT PERMITTED BY APPLICABLE LAW. EXCEPT WHEN OTHERWISE STATED IN WRITING THE COPYRIGHT HOLDERS AND/OR OTHER PARTIES PROVIDE THE LIBRARY "AS IS" WITHOUT WARRANTY OF ANY KIND, EITHER EXPRESSED OR IMPLIED, INCLUDING, BUT NOT LIMITED TO, THE IMPLIED WARRANTIES OF MERCHANTABILITY AND FITNESS FOR A PARTICULAR

PURPOSE. THE ENTIRE RISK AS TO THE QUALITY AND PERFORMANCE OF THE LIBRARY IS WITH YOU. SHOULD THE LIBRARY PROVE DEFECTIVE, YOU ASSUME THE COST OF ALL NECESSARY SERVICING, REPAIR OR CORRECTION.

16. IN NO EVENT UNLESS REQUIRED BY APPLICABLE LAW OR AGREED TO IN WRITING WILL ANY COPYRIGHT HOLDER, OR ANY OTHER PARTY WHO MAY MODIFY AND/OR REDISTRIBUTE THE LIBRARY AS PERMITTED ABOVE, BE LIABLE TO YOU FOR DAMAGES, INCLUDING ANY GENERAL, SPECIAL, INCIDENTAL OR CONSEQUENTIAL DAMAGES ARISING OUT OF THE USE OR INABILITY TO USE THE LIBRARY (INCLUDING BUT NOT LIMITED TO LOSS OF DATA OR DATA BEING RENDERED INACCURATE OR LOSSES SUSTAINED BY YOU OR THIRD PARTIES OR A FAILURE OF THE LIBRARY TO OPERATE WITH ANY OTHER SOFTWARE), EVEN IF SUCH HOLDER OR OTHER PARTY HAS BEEN ADVISED OF THE POSSIBILITY OF SUCH DAMAGES.

END OF TERMS AND CONDITIONS

How to Apply These Terms to Your New Libraries

If you develop a new library, and you want it to be of the greatest possible use to the public, we recommend making it free software that everyone can redistribute and change. You can do so by permitting redistribution under these terms (or, alternatively, under the terms of the ordinary General Public License).

To apply these terms, attach the following notices to the library. It is safest to attach them to the start of each source file to most effectively convey the exclusion of warranty; and each file should have at least the "copyright" line and a pointer to where the full notice is found.

1 April 1990

Lexmark International, Inc.

That's all there is to it!

Работа с факсом

- [Настройка принтера с внешними устройствами](#)
- [Отправка факса](#)
- [Прием факса](#)
- [Изменение настройки факса](#)
- [Использование быстрого набора](#)
- [Блокировка факсов](#)
- [Создание отчета по операциям факса](#)

С помощью принтера можно отправлять и принимать факсы. При этом его необязательно подключать к компьютеру.

Кроме того, на компакт-диске с драйверами и утилитами содержится программа Dell™ Fax Solutions, которая устанавливается вместе с программным обеспечением принтера. Эту программу можно также использовать для отправки и приема факсов. Для получения дополнительной информации см. раздел [Использование программы Dell Fax Solutions](#).

В следующей таблице приведены подробные сведения об оборудовании принтера (некоторое является дополнительным), которое позволяет использовать функции факса.

Оборудование	Преимущества	См. раздел
<ul style="list-style-type: none"> • принтер • телефонный кабель (входит в комплект поставки) 	Создание копий и передача/прием факсимильных сообщений без применения компьютера.	Подключение напрямую к телефонной розетке
<ul style="list-style-type: none"> • принтер • телефонный аппарат (приобретается отдельно) • два телефонных кабеля (один входит в комплект поставки) 	<ul style="list-style-type: none"> • Возможность использования линии факсимильной связи в качестве обычной телефонной линии. • Возможность установки принтера в любом месте рядом с телефоном. • Создание копий и передача/прием факсимильных сообщений без применения компьютера. 	Подключение телефона
<ul style="list-style-type: none"> • принтер • телефонный аппарат (приобретается отдельно) • автоответчик (приобретается отдельно) • три телефонных кабеля (один входит в комплект поставки) 	Прием входящих голосовых и факсимильных сообщений.	Подключение к автоответчику
<ul style="list-style-type: none"> • принтер • телефонный аппарат (приобретается отдельно) • модем для компьютера (приобретается отдельно) • три телефонных кабеля (один входит в комплект поставки) • кабель USB (приобретается отдельно) 	Увеличение количества телефонных разъемов.	Подключение к модему

Настройка принтера с внешними устройствами

Подключение напрямую к телефонной розетке

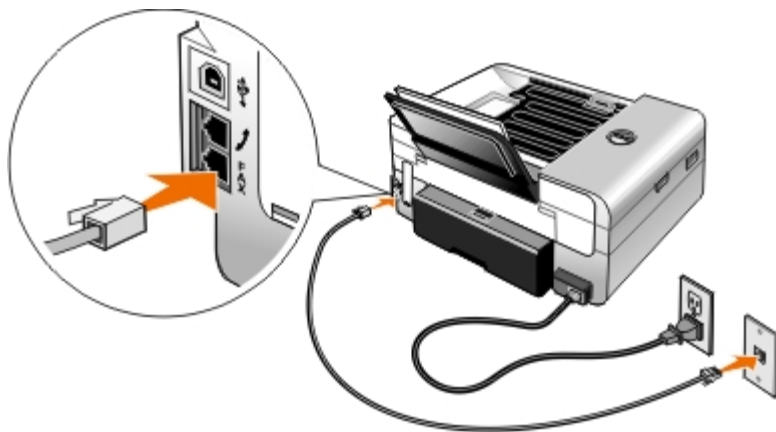

1. Подсоедините один разъем телефонного кабеля к гнезду FAX (☎-нижнее гнездо).
2. Подключите другой конец телефонного кабеля к телефонной розетке.

Подключение телефона

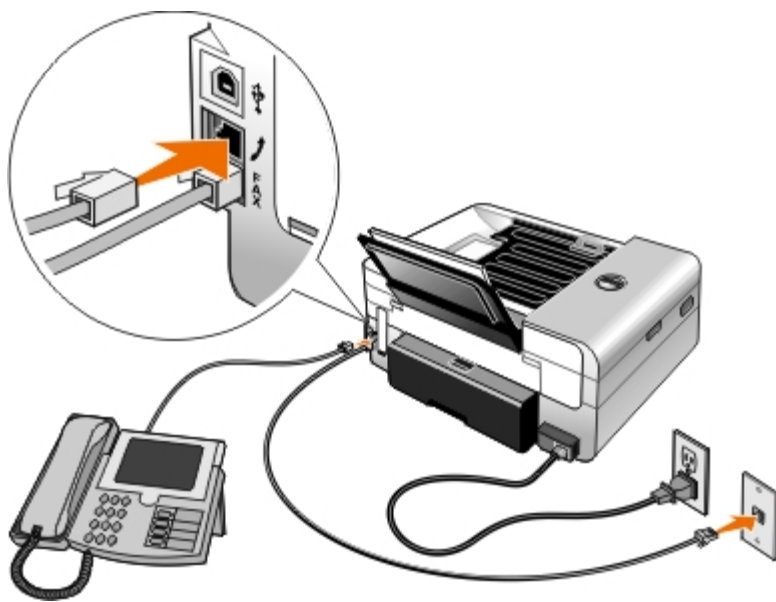

1. Подключите телефонный кабель к гнезду FAX (☎-нижнее гнездо) на принтере и к исправной телефонной розетке.
2. Удалите синюю защитную вставку из гнезда PHONE (☎-среднее гнездо).
3. Подсоедините телефонный кабель от телефона к гнезду PHONE (☎-среднее гнездо).

ПРИМЕЧАНИЕ. Если в вашей стране используется последовательная телефонная связь (например, в Германии, Швеции, Дании, Австрии, Бельгии, Италии, Франции и Швейцарии), удалите синюю заглушку из гнезда PHONE (☎-среднее гнездо) и вставьте прилагаемый желтый терминатор, чтобы факс работал правильно. В этих странах этот порт не удастся использовать для подключения дополнительных устройств.

Использование линии DSL (Digital Subscriber Line)

DSL осуществляет передачу цифровых данных на компьютер посредством телефонной линии. Принтер предназначен для работы с аналоговыми данными. Если при работе с факсом используется телефонная линия, подключенная к модему DSL, установите фильтр DSL, чтобы избежать помех аналогового сигнала модема.

ПРИМЕЧАНИЕ. Модемы ISDN (integrated services digital network) и кабельные модемы не являются факс-модемами и поэтому не поддерживаются для работы с факсом.

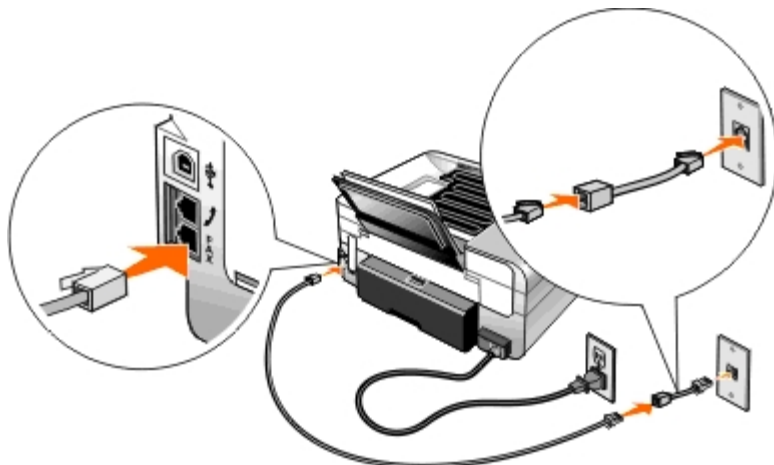

1. Подключите фильтр DSL к активной телефонной линии.
2. Подключите принтер напрямую к выходу фильтра DSL.

ПРИМЕЧАНИЕ. Не устанавливайте делители между фильтром DSL и принтером. Если требуется дополнительная справка, обратитесь к поставщику услуг DSL.

Подключение к автоответчику

1. Подключите телефонный кабель к гнезду FAX (нижнее гнездо) на принтере и к исправной телефонной розетке.
2. Удалите синюю защитную вставку из гнезда PHONE (среднее гнездо).
3. Подключите телефонный кабель к автоответчику и к телефону.
4. Подсоедините телефонный кабель от автоответчика к гнезду PHONE (среднее гнездо).







ПРИМЕЧАНИЕ. Если в вашей стране используется последовательная телефонная связь (например, в Германии, Швеции, Дании, Австрии, Бельгии, Италии, Франции и Швейцарии), удалите синюю заглушку из гнезда PHONE (среднее гнездо) и вставьте прилагаемый желтый терминатор, чтобы факс работал правильно. В этих странах этот порт не удастся использовать для подключения дополнительных устройств.

5. С помощью панели управления или программы настройки факса Dell настройте принтер так, чтобы он отвечал на вызовы факса после пяти звонков.

С помощью панели управления:

- a. С помощью кнопок со **стрелками** влево и вправо **↔** выберите пункт **ФАКС**, а затем дважды нажмите кнопку **Выбрать** **✓**.
- b. С помощью кнопок со **стрелками** влево и вправо **↔** выберите пункт **Настройка факса**, а затем нажмите кнопку **Выбрать** **✓**.



- c. С помощью кнопок со **стрелками** влево и вправо  выберите пункт **Звонок и ответ**, а затем нажмите кнопку **Выбрать** .
- d. С помощью кнопок со **стрелками** влево и вправо  выберите пункт **Ответ на факс**, а затем нажмите кнопку **Выбрать** .
- e. С помощью кнопок со **стрелками** влево и вправо  выберите пункт **После 5 звонков**, а затем нажмите кнопку **Выбрать** , чтобы сохранить настройку.

С помощью программы настройки факса Dell:

a. В системе Windows Vista™:

1. Нажмите  **Программы**.
2. Выберите **Принтеры Dell**.
3. Выберите **Dell AIO Printer 948**.

В системе Windows® XP или Windows 2000:

Нажмите **Пуск**® **Программы** или **Все программы**® **Принтеры Dell**® **Dell AIO Printer 948**.

b. Выберите **Программа настройки факса Dell**.

Откроется диалоговое окно **Запрос мастера настройки факса Dell**.

c. Нажмите кнопку **Нет**.

Откроется диалоговое окно **Программа настройки факса Dell**.

d. Откройте вкладку **Звонок и ответ**.

e. В раскрывающемся меню **Ответ после** выберите значение **5 звонков**.

f. Нажмите кнопку **ОК**.

Откроется диалоговое окно подтверждения.

g. Нажмите кнопку **ОК**, чтобы заменить параметры факса на принтере.

h. Нажмите кнопку **Заккрыть**.

6. На автоответчике настройте автоматический ответ на вызов после **3 или менее звонков**. Для получения дополнительных сведений см. документацию, прилагаемую к автоответчику.



ПРИМЕЧАНИЕ. Эта настройка работает только в том случае, если для параметра **Автоответ** установлено значение **Вкл** (заводская настройка по умолчанию) или **Запланировано**. Для получения дополнительных сведений см. раздел [Изменение настройки факса](#).

Подключение к модему

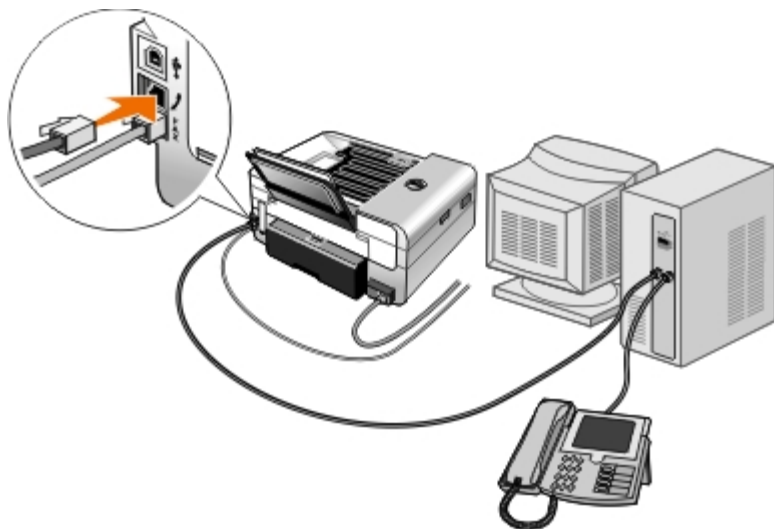



1. Подключите телефонный кабель к гнезду FAX (☒-нижнее гнездо) на принтере и к исправной телефонной розетке.
2. Удалите синюю защитную вставку из гнезда PHONE (☒-среднее гнездо).
3. Подключите телефонный кабель к модему компьютера и к разъему PHONE (☒-среднее гнездо).
4. Подключите телефонный кабель к модему компьютера и к телефону.

ПРИМЕЧАНИЕ. Если в вашей стране используется последовательная телефонная связь (например, в Германии, Швеции, Дании, Австрии, Бельгии, Италии, Франции и Швейцарии), удалите синюю заглушку из гнезда PHONE (☒-среднее гнездо) и вставьте прилагаемый желтый терминатор, чтобы факс работал правильно. В этих странах этот порт не удастся использовать для подключения дополнительных устройств.

Отправка факса

Отправка быстрого факса

Использование панели управления

1. Убедитесь, что принтер правильно настроен для отправки и получения факсов. Для получения дополнительных сведений см. раздел [Настройка принтера с внешними устройствами](#).
2. Загрузите оригинал документа. Для получения дополнительных сведений см. раздел [Загрузка оригиналов документов](#).
3. С помощью кнопок со **стрелками** влево и вправо **< >** выберите пункт **ФАКС**, а затем нажмите кнопку **Выбрать** .
4. С помощью клавиатуры введите номер факса или номер быстрого набора.
5. Нажмите кнопку **Старт** .

Использование компьютера

1. Включите компьютер и принтер и убедитесь, что они подключены друг к другу.
2. Убедитесь, что принтер правильно настроен для отправки и получения факсов. Для получения дополнительных

сведений см. раздел [Настройка принтера с внешними устройствами](#).

3. Загрузите оригинал документа. Для получения дополнительных сведений см. раздел [Загрузка оригиналов документов](#).
4. В системе Windows Vista:
 - a. Нажмите  **Программы**.
 - b. Выберите **Принтеры Dell**.
 - c. Выберите **Dell AIO Printer 948**.



В системе Windows® XP или Windows 2000:



Нажмите **Пуск**® **Программы** или **Все программы**® **Принтеры Dell**® **Dell AIO Printer 948**.













5. Выберите **Dell Fax Solutions**.
Откроется диалоговое окно **Программа Dell Fax Solutions**.
6. Нажмите кнопку **Отправить новый факс**.
7. Чтобы отправить факс, следуйте инструкциям на экране компьютера.









Ввод номера факса

Использование панели управления

1. С помощью кнопок со **стрелками** влево и вправо   выберите пункт **ФАКС**, а затем нажмите кнопку **Выбрать** .
2. Введите номер факса с помощью клавиатуры.

 **ПРИМЕЧАНИЕ.** Если номер введен с ошибкой, нажмите кнопку со **стрелкой** влево , чтобы удалить номер.

Задача	Способ выполнения
Отправка на номер факса	Введите номер с помощью клавиатуры. Номер факса может включать не более 64 знаков.
Отправка факса контакту из телефонного справочника	<ul style="list-style-type: none"> • Введите номер быстрого набора контакта. • Используйте меню Телефонный справочник. <ol style="list-style-type: none"> a. С помощью кнопок со стрелками влево и вправо   выберите пункт ФАКС, а затем нажмите кнопку Выбрать . b. На экране Ввод номера факса, нажмите кнопку Выбрать . c. С помощью кнопок со стрелками влево и вправо   выберите пункт Телефонный справочник, а затем нажмите кнопку Выбрать . d. С помощью кнопок со стрелками влево и вправо   выберите пункт Просмотр, а затем нажмите кнопку Выбрать . e. С помощью кнопок со стрелками влево и вправо   выберите имя или номер, на который необходимо отправить факс.
Отправка факса на добавочный номер	Нажмите кнопку со звездочкой (*) и решеткой (#), а затем введите

Отправка факса по внешней линии	<p>добавочный номер с помощью клавиатуры.</p> <p>Задайте префикс набора:</p> <ol style="list-style-type: none"> С помощью кнопок со стрелками влево и вправо < > выберите пункт ФАКС, а затем нажмите кнопку Выбрать . На экране Ввод номера факса, нажмите кнопку Выбрать . С помощью кнопок со стрелками влево и вправо < > выберите пункт Настройка факса, а затем нажмите кнопку Выбрать . С помощью кнопок со стрелками влево и вправо < > выберите пункт Набор и отправка, а затем нажмите кнопку Выбрать . С помощью кнопок со стрелками влево и вправо < > выберите пункт Префикс набора, а затем нажмите кнопку Выбрать . С помощью кнопок со стрелками влево и вправо < > выберите пункт Создать, а затем нажмите кнопку Выбрать . <p>ПРИМЕЧАНИЕ. При изменении префикса набора выберите ранее введенный префикс, а затем нажмите кнопку Выбрать . С помощью кнопки со стрелкой влево < удалите сохраненный префикс.</p> <ol style="list-style-type: none"> Введите префикс набора с помощью клавиатуры. Префикс может включать не более восьми знаков. Нажмите кнопку Выбрать .
Набор добавочного номера факса с одновременным прослушиванием сигнала на телефонной линии (набор при положенной трубке)	Наберите дополнительный 0 для двузначного добавочного номера или дополнительные 00 для однозначного добавочного номера. Например, чтобы набрать добавочный номер 12, введите 120. Если используется добавочный номер 2, введите 200.

Использование компьютера

1. Включите компьютер и принтер и убедитесь, что они подключены друг к другу.
2. Убедитесь, что принтер правильно настроен для отправки и получения факсов. Для получения дополнительных сведений см. раздел [Настройка принтера с внешними устройствами](#).
3. Загрузите оригинал документа. Для получения дополнительных сведений см. раздел [Загрузка оригиналов документов](#).
4. В системе Windows Vista:
 - a. Нажмите  **Программы**.
 - b. Выберите **Принтеры Dell**.
 - c. Выберите **Dell AIO Printer 948**.

В системе Windows® XP или Windows 2000:

Нажмите **Пуск**® **Программы** или **Все программы**® **Принтеры Dell**® **Dell AIO Printer 948**.

5. Выберите **Dell Fax Solutions**.
Откроется диалоговое окно **Программа Dell Fax Solutions**.
6. Нажмите кнопку **Отправить новый факс**.
Откроется диалоговое окно **Отправка факса**.

7. Введите контактную информацию для получателя в полях "Имя", "Компания" и "Номер факса" или нажмите **Выбрать получателя в телефонном справочнике**, чтобы добавить существующие контакты в список получателей.
8. Если требуется добавить новый контакт в телефонный справочник, нажмите **Добавить этого получателя в телефонный справочник**.
9. Если требуется отправить факс нескольким получателям, нажмите **Добавить еще одного получателя**.
 - a. Введите контактную информацию для следующего получателя в полях "Имя", "Компания" и "Номер факса" или нажмите **Выбрать получателя в телефонном справочнике**, чтобы добавить существующие контакты в список получателей.
 - b. Если требуется добавить новый контакт в телефонный справочник, нажмите **Добавить этого получателя в телефонный справочник**.
 - c. Если данные контакта вводятся вручную, нажмите кнопку **Добавить**, чтобы добавить контакт в список получателей.
 - d. Чтобы изменить информацию о получателях, выберите получателя и нажмите кнопку **Изменить**.
 - e. Чтобы удалить контакт из списка получателей, выберите получателя и нажмите кнопку **Удалить**.
 - f. Повторяйте действия с [шаг а](#) по [шаг е](#), пока список получателей не будет указан полностью.
10. Нажмите кнопку **Далее**.
11. Чтобы отправить факс, следуйте инструкциям на экране компьютера.

Отправка расширенных факсов

Использование панели управления

Если принтер используется в качестве автономного факсимильного аппарата, можно использовать различные подменю работы с факсом для настройки исходящих факсов. С помощью меню "Факс" можно выполнить следующие действия:

- Отправка отложенного факса
- Отправка факсов с помощью списка быстрого набора
- Управление телефонным справочником для отправки факсов отдельным абонентам или группам
- Создание и печать журнала факсов
- Создание и печать отчета по факсам

Для получения дополнительных сведений см. раздел [Режим факса](#).

Использование компьютера

Преимущества функций расширенных факсов можно оценить с помощью программы Dell Fax Solutions. Кроме отправки факса, программа Dell Fax Solutions также позволяет следующее:

- Отправка отложенного факса
- Отправка электронных файлов и бумажных документов в рамках одной факсимильной операции
- Отправка факсов с помощью списка быстрого набора

- Управление телефонным справочником для быстрой отправки факсов отдельным абонентам или группам
- Настройка и сохранение различных титульных страниц
- Создание и печать журнала факсов
- Создание и печать отчета по факсам

Для получения дополнительных сведений см. раздел [Использование программы Dell Fax Solutions](#).

1. В системе Windows Vista:

- а. Нажмите  **Программы**.
- б. Выберите **Принтеры Dell**.
- в. Выберите **Dell AIO Printer 948**.

В системах Windows XP и Windows 2000:

Нажмите **Пуск**® **Программы** или **Все программы**® **Принтеры Dell**® **Dell AIO Printer 948**.







2. Выберите **Dell Fax Solutions**.

Откроется диалоговое окно **Программа Dell Fax Solutions**.

3. Нажмите соответствующие ссылки в диалоговом окне **Программа Dell Fax Solutions**, чтобы выполнить задание.
4. Следуйте указаниям на экране компьютера.

Отправка факса через систему автоответчика

Некоторые компании используют системы автоответчиков, которые требуют ответов на серию вопросов, на основе которых осуществляется переключение на нужный отдел. После ответов на вопросы путем нажатия соответствующих кнопок вы в итоге сможете подключиться к соответствующему отделу. Чтобы отправить факс в компанию, в которой для ответа на вызовы используются системы автоответчиков, настройте на принтере функцию набора без трубки.

1. Убедитесь, что принтер правильно настроен для отправки и получения факсов. Для получения дополнительных сведений см. раздел [Настройка принтера с внешними устройствами](#).
2. Загрузите оригинал документа на стекло сканера лицевой стороной вниз. Для получения дополнительных сведений см. раздел [Загрузка оригиналов документов](#).
3. На панели управления с помощью кнопок со **стрелками** влево и вправо  выберите пункт **ФАКС**, а затем нажмите кнопку **Выбрать** .
4. С помощью кнопок со **стрелками** влево и вправо  выберите пункт **Набор без трубки**, а затем нажмите кнопку **Выбрать** .
5. Нажмите кнопку **Выбрать**  еще раз, чтобы включить набор без трубки.
6. Введите номер телефона компании с помощью клавиатуры.
7. Выполните навигацию по системе автоответчика с помощью клавиатуры.
8. Когда будет слышен сигнал факса, нажмите кнопку **Старт** , чтобы начать отправление факса.

Чтобы отменить задание факса, нажмите кнопку **Отмена**  на принтере.

Прием факса















Автоматический прием факса



Принтер автоматически примет и распечатает все входящие факсы, не требуя никаких действий.

Убедитесь в следующем:

- Принтер включен и правильно настроен для отправки и получения факсов. Для получения дополнительных сведений см. раздел [Настройка принтера с внешними устройствами](#).
- Для параметра **Автоответ** установлено значение **Вкл** (заводская настройка по умолчанию) или **Запланировано**.

Чтобы проверить настройку функции "Автоответ":



1. В главном меню с помощью кнопок со **стрелками** влево и вправо   выберите пункт **ФАКС**, а затем дважды нажмите кнопку **Выбрать** .
2. С помощью кнопок со **стрелками** влево и вправо   выберите пункт **Настройка факса**, а затем нажмите кнопку **Выбрать** .
3. С помощью кнопок со **стрелками** влево и вправо   выберите пункт **Звонок и ответ**, а затем нажмите кнопку **Выбрать** .
4. С помощью кнопок со **стрелками** влево и вправо   выберите пункт **Автоответ**, а затем нажмите кнопку **Выбрать** .
5. *Если необходимо, чтобы принтер всегда автоматически отвечал на вызов и принимал факс, с помощью кнопок со **стрелками** влево и вправо   выберите пункт **Вкл**.*









*Если требуется запланировать временной интервал, в течение которого принтер отвечает на вызовы, с помощью кнопок со **стрелками** влево и вправо   выберите пункт **Запланировано**, а затем с помощью клавиатуры введите время, когда следует включать и отключать функцию **Автоответ**.*

 **ПРИМЕЧАНИЕ.** Если принтер подключен к автоответчику и функция **Автоответ** включена, автоответчик ответит на вызов. В случае обнаружения сигнала факса принтер примет факс и отключит автоответчик. Если сигнал факса не обнаружен, автоответчик продолжит ответ на вызов.

Прием факса вручную





Можно отключить функцию "Автоответ", если требуется самостоятельно управлять приемом факсов. Это требуется в том случае, если вы не хотите получать незатребованные факсы, если вы редко получаете факсы, а также в том случае, если факсы являются дорогостоящими в вашей области.

1. Убедитесь, что принтер включен и правильно настроен для отправки и получения факсов. Для получения дополнительных сведений см. раздел [Настройка принтера с внешними устройствами](#).
2. Выключите функцию **Автоответ**.
 - a. В главном меню с помощью кнопок со **стрелками** влево и вправо   выберите пункт **ФАКС**, а затем дважды нажмите кнопку **Выбрать** .

- b. С помощью кнопок со **стрелками** влево и вправо  выберите пункт **Настройка факса**, а затем нажмите кнопку **Выбрать** .
 - c. С помощью кнопок со **стрелками** влево и вправо  выберите пункт **Звонок и ответ**, а затем нажмите кнопку **Выбрать** .
 - d. С помощью кнопок со **стрелками** влево и вправо  выберите пункт **Автоответ**, а затем нажмите кнопку **Выбрать** .
 - e. С помощью кнопок со **стрелками** влево и вправо  выберите пункт **Выкл.**, а затем нажмите кнопку **Выбрать** .
3. При поступлении входящего факса нажмите кнопку **Старт**  или введите DELL# (3355#) на клавиатуре, чтобы принять входящий факс.

Печать длинного факса

Использование панели управления

1. В главном меню с помощью кнопок со **стрелками** влево и вправо  выберите пункт **ФАКС**, а затем нажмите кнопку **Выбрать** .
2. С помощью кнопок со **стрелками** влево и вправо  выберите пункт **Настройка факса**, а затем нажмите кнопку **Выбрать** .
3. С помощью кнопок со **стрелками** влево и вправо  выберите пункт **Печать факсов**, а затем нажмите кнопку **Выбрать** .
4. С помощью кнопок со **стрелками** влево и вправо  выберите пункт **По размеру страницы**, а затем нажмите кнопку **Выбрать** .
5. Выберите необходимый параметр с помощью кнопок со **стрелками** влево и вправо .
6. Нажмите кнопку **Выбрать** , чтобы сохранить настройку.

Использование компьютера

1. Включите компьютер и принтер и убедитесь, что они подключены друг к другу.
2. Убедитесь, что принтер правильно настроен для отправки и получения факсов. Для получения дополнительных сведений см. раздел [Настройка принтера с внешними устройствами](#).
3. В системе Windows Vista:
 - a. Нажмите  **Программы**.
 - b. Выберите **Принтеры Dell**.
 - c. Выберите **Dell AIO Printer 948**.

В системе Windows XP или Windows 2000:

Нажмите **Пуск**® **Программы** или **Все программы**® **Принтеры Dell**® **Dell AIO Printer 948**.

4. Выберите **Программа настройки факса Dell**.

Откроется диалоговое окно **Запрос мастера настройки факса Dell**.

5. Нажмите кнопку **Нет**.

Откроется диалоговое окно **Программа настройки факса Dell**.

6. Откройте вкладку **Печать факсов/отчетов**.

7. В поле **Если факс слишком большой** выберите необходимый параметр.

8. Нажмите кнопку **ОК**.











Откроется диалоговое окно подтверждения.

9. Нажмите кнопку **ОК**, чтобы заменить параметры факса на принтере.

10. Нажмите кнопку **Заккрыть**.

Печать факса на обеих сторонах страницы

Использование панели управления

1. В главном меню с помощью кнопок со **стрелками** влево или вправо  выберите пункт **ФАКС**, а затем нажмите кнопку **Выбрать** .
2. На экране **Ввод номера факса** нажмите кнопку **Выбрать** .
3. С помощью кнопок со **стрелками** влево и вправо  выберите пункт **Настройка факса**, а затем нажмите кнопку **Выбрать** .
4. С помощью кнопок со **стрелками** влево и вправо  выберите пункт **Печать факса**, а затем нажмите кнопку **Выбрать** .
5. С помощью кнопок со **стрелками** влево и вправо  выберите пункт **Печать 2-стороннего факса**, а затем нажмите кнопку **Выбрать** .
6. С помощью кнопок со **стрелками** влево и вправо  выберите пункт **2-сторонняя печать**, а затем нажмите кнопку **Выбрать** .

Использование компьютера

1. Включите компьютер и принтер и убедитесь, что они подключены друг к другу.
2. Убедитесь, что принтер правильно настроен для отправки и получения факсов. Для получения дополнительных сведений см. раздел [Настройка принтера с внешними устройствами](#).
3. В системе *Windows Vista*:
 - a. Нажмите  **Программы**.
 - b. Выберите **Принтеры Dell**.
 - c. Выберите **Dell AIO Printer 948**.

В системе Windows XP или Windows 2000:

Нажмите **Пуск**® **Программы** или **Все программы**® **Принтеры Dell**® **Dell AIO Printer 948**.

4. Выберите **Программа настройки факса Dell**.

Откроется диалоговое окно **Запрос мастера настройки факса Dell**.

5. Нажмите кнопку **Нет**.

Откроется диалоговое окно **Программа настройки факса Dell**.

6. Откройте вкладку **Печать факсов/отчетов**.

7. В поле **2-сторонняя печать** выберите **Двусторонняя печать**.

8. Нажмите кнопку **ОК**.

Откроется диалоговое окно подтверждения.

9. Нажмите кнопку **ОК**, чтобы заменить параметры факса на принтере.

10. Нажмите кнопку **Заккрыть**.

Изменение настройки факса

Использование панели управления

Если принтер используется в качестве автономного факсимильного аппарата, с помощью меню **Настройка факса** можно изменить параметры факса. Изменения, выполненные в меню **Настройка факса**, являются постоянными и применяются ко всем заданиям факса. Для получения дополнительных сведений см. раздел [Меню настройки факса](#).

Использование компьютера

Можно открыть **Программу настройки факса принтера**, если необходимо настроить параметры факса принтера с помощью компьютера.

1. Для *Windows Vista*:

- a. Нажмите ® **Программы**.

- b. Выберите **Принтеры Dell**.

- c. Выберите **Dell AIO Printer 948**.

Для пользователей систем Windows XP и Windows 2000:

Нажмите **Пуск**® **Программы** или **Все программы**® **Принтеры Dell**® **Dell AIO Printer 948**.

2. Выберите **Программа настройки факса Dell**.

Откроется диалоговое окно **Запрос мастера программы настройки факса Dell**.

3. Если необходимо использовать мастер программы настройки факса для настройки функций факса на принтере, нажмите кнопку **Да**. Откроется диалоговое окно **Приветствие мастера программы настройки факса**.

Если требуется вручную настроить параметры факса, выберите **Нет**. Откроется диалоговое окно **Программа настройки факса Dell**.

Вкладка	Действия
Набор и отправка	<ul style="list-style-type: none"> • Указание метода набора. • Ввод префикса набора. • Настройка громкости набора. • Ввод номера факса и имени. • Указание числа попыток повторного набора, а также интервала между этими попытками, если факс не удастся отправить с первого раза. • Включение или отключение режима, в котором документ полностью сканируется до или после набора номера. • Указание максимальной скорости отправки и качества печати для исходящих факсов. • Автопреобразование факса, чтобы он был совместим с принимающим факсимильным аппаратом независимо от параметров отправки.
Звонок и ответ	<ul style="list-style-type: none"> • Указание числа звонков до приема факсимильным аппаратом входящего факса. <p>ПРИМЕЧАНИЕ. Заданное на автоответчике число звонков всегда должно быть меньше числа звонков, установленных на принтере.</p> <ul style="list-style-type: none"> • Выбор отличительного звонка, если эта услуга доступна для телефонной линии. • Настройка громкости звонка. • Включение или отключение режима исправления ошибок. • Выбор шаблона АОН (1, если в регионе используется шаблон обнаружения с FSK, или 2, если используется шаблон обнаружения с DTMF). Определение шаблона обнаружения АОН зависит от того, какая страна или регион выбраны во время первоначальной настройки. Если в вашей стране используются оба шаблона обнаружения, позвоните в телекоммуникационную компанию, чтобы узнать, какой шаблон подходит для вас. • Указание кода ответа вручную. DELL# (3355#) является кодом по умолчанию. • Выбор режима ответа - автоматический ответ на входящие факсы или ответ в заданное время. • Указание времени автоматического ответа на входящие факсы. • Включение или отключение печати факсимильного сообщения перед его переадресацией. • Указание номера, на который будут переадресовываться факсы. • Настройка параметров заблокированных факсов.
Печать факсов/ отчетов	<ul style="list-style-type: none"> • Автоматическое уменьшение факсов большого размера для печати их на одной странице или сохранение их размера с печатью на двух страницах. • Включение или отключение печати нижнего колонтитула (дата, время и номер страницы) на каждой странице. • Выбор лотка, из которого принтер будет подбирать бумагу, если установлен дополнительный второй лоток для бумаги. Выберите Авто, если необходимо, чтобы принтер брал бумагу, соответствующую размеру входящего факса. • Выбор печати на обеих сторонах, если установлен дополнительный модуль дуплекса. • Указание, когда требуется распечатывать отчет по операциям факса. • Указание, когда необходимо распечатывать подтверждение факсов.
Быстрый набор	Создание, пополнение или изменение списков быстрого набора или группового быстрого набора.
Титульная страница	<ul style="list-style-type: none"> • Выбор, требуется ли отправлять титульную страницу с исходящими факсами. • Изменение или обновление информации титульной страницы. • Выбор приоритета для исходящих факсов. • Включение короткого сообщения.

Использование быстрого набора

Чтобы упростить отправку факса, можно назначить номер быстрого набора для 89 индивидуальных контактов и 10 групп по 30 номеров телефона каждый.

Создание списка быстрого набора или группового набора





















Использование панели управления

Добавление записи в список быстрого набора

1. С помощью кнопок со **стрелками** влево и вправо   выберите пункт **ФАКС**, а затем нажмите кнопку **Выбрать** .
2. На экране **Ввод номера факса** нажмите кнопку **Выбрать** .
3. С помощью кнопок со **стрелками** влево и вправо   выберите пункт **Телефонный справочник**, а затем нажмите кнопку **Выбрать** .
4. С помощью кнопок со **стрелками** влево и вправо   выберите пункт **Добавить**, а затем нажмите кнопку **Выбрать** .
5. С помощью клавиатуры введите номер факса и имя, а затем нажмите кнопку **Выбрать** .

 **ПРИМЕЧАНИЕ.** Для этого контакта автоматически назначается наименьший номер быстрого набора. Номер быстрого набора нельзя изменять.

Добавление записи в список группового набора

1. С помощью кнопок со **стрелками** влево и вправо   выберите пункт **ФАКС**, а затем нажмите кнопку **Выбрать** .
2. На экране **Ввод номера факса** нажмите кнопку **Выбрать** .
3. С помощью кнопок со **стрелками** влево и вправо   выберите пункт **Телефонный справочник**, а затем нажмите кнопку **Выбрать** .
4. С помощью кнопок со **стрелками** влево и вправо   выберите пункт **Добавить**, а затем нажмите кнопку **Выбрать** .
5. С помощью кнопки со **стрелкой** влево  выберите пункт **Групповой факс**, а затем нажмите кнопку **Выбрать** .
6. С помощью клавиатуры добавьте номер факса в группу, а затем нажмите кнопку **Выбрать** .
7. На дисплее **Ввести другой номер?** с помощью кнопок со **стрелками** влево и вправо   выберите пункт **Да**, а затем нажмите кнопку **Выбрать** .
8. По завершении добавления номеров в список группового набора с помощью кнопок со **стрелками** влево и вправо   выберите пункт **Нет**, а затем нажмите кнопку **Выбрать** .
9. С помощью клавиатуры введите имя группы, а затем нажмите кнопку **Выбрать** .

Использование компьютера

1. Включите компьютер и принтер и убедитесь, что они подключены друг к другу.
2. Убедитесь, что принтер правильно настроен для отправки и получения факсов. Для получения дополнительных сведений см. раздел [Настройка принтера с внешними устройствами](#).
3. В системе *Windows Vista*:
 - a. Нажмите  **Программы**.
 - b. Выберите **Принтеры Dell**.
 - c. Выберите **Dell AIO Printer 948**.

В системе *Windows XP* или *Windows 2000*:

Нажмите **Пуск**® **Программы** или **Все программы**® **Принтеры Dell**® **Dell AIO Printer 948**.

4. Выберите **Программа настройки факса Dell**.

Откроется диалоговое окно **Запрос мастера настройки факса Dell**.

5. Нажмите кнопку **Нет**.

Откроется диалоговое окно **Программа настройки факса Dell**.

6. Откройте вкладку **Быстрый набор**.

7. Чтобы добавить новую запись в список быстрого набора, нажмите на любой номер от 1 до 89, а затем введите номер факса и имя нового контакта.

Чтобы добавить запись новой группы в список группового набора, нажмите на любой номер от 90 до 99. Ниже основного списка быстрого набора появится меньший список групп. Введите номера факсов и имена для записи новой группы.

8. Чтобы добавить контакты из телефонного справочника, нажмите **Выбор из телефонного справочника**.

Откроется диалоговое окно **Выбор из телефонного справочника**.

- a. Выберите контакт из телефонного справочника.
- b. Если необходимо добавить контакт в список, нажмите на имеющийся номер в разделе "Настройка быстрого или группового набора".

Если необходимо заменить существующую запись в списке, нажмите на эту запись.
- c. Выберите **Добавить или изменить список**.
- d. После добавления записей из телефонного справочника в список быстрого или группового набора нажмите кнопку **ОК**, чтобы вернуться на вкладку "Быстрый набор".





9. Нажмите кнопку **ОК**.

Откроется диалоговое окно подтверждения.

10. Нажмите кнопку **ОК**, чтобы заменить настройки на принтере.

11. Нажмите кнопку **Закреть**.

Использование списка быстрого набора















1. С помощью кнопок со **стрелками** влево и вправо   выберите пункт **ФАКС**, а затем нажмите кнопку **Выбрать** .
2. На экране **Ввод номера факса** с помощью клавиатуры введите двузначный номер быстрого или группового набора.
3. Чтобы ввести другой номер быстрого или группового набора, нажмите кнопку . Следуйте указаниям на экране.
4. Нажмите кнопку **Старт** , чтобы отправить факс.

 **ПРИМЕЧАНИЕ.** При вводе номеров в случае ввода двух цифр принтер расценивает это как ввод номера быстрого набора. Если введенный номер не совпадает с записями в телефонном справочнике, принтер расценивает это как ввод добавочного номера.



Блокировка факсов

Создание списка заблокированных факсов

Использование панели управления

1. В главном меню с помощью кнопок со **стрелками** влево и вправо   выберите пункт **ФАКС**, а затем нажмите кнопку **Выбрать** .
2. На экране **Ввод номера факса** нажмите кнопку **Выбрать** .
3. В меню "Факс" с помощью кнопок со **стрелками** влево и вправо   выберите пункт **Настройка факса**, а затем нажмите кнопку **Выбрать** .
4. С помощью кнопок со **стрелками** влево и вправо   выберите пункт **Блокировка факсов**, а затем нажмите кнопку **Выбрать** .
5. С помощью кнопок со **стрелками** влево и вправо   выберите пункт **Добавить**, а затем нажмите кнопку **Выбрать** .
6. С помощью клавиатуры введите номер факса, а затем нажмите кнопку **Выбрать** .
7. С помощью клавиатуры укажите имя, а затем нажмите кнопку **Выбрать** .

 **ПРИМЕЧАНИЕ.** Для этого контакта автоматически назначается наименьший номер заблокированного факса. Номер заблокированного факса нельзя изменить.

8. При отображении запроса на ввод другого номера с помощью кнопок со **стрелками** влево или вправо   выберите значение, а затем нажмите кнопку **Выбрать** .

Использование компьютера

1. Включите компьютер и принтер и убедитесь, что они подключены друг к другу.
2. Убедитесь, что принтер правильно настроен для отправки и получения факсов. Для получения дополнительных

сведений см. раздел [Настройка принтера с внешними устройствами](#).

3. В системе Windows Vista:

- a. Нажмите  **Программы**.
- b. Выберите **Принтеры Dell**.
- c. Выберите **Dell AIO Printer 948**.

В системе Windows XP или Windows 2000:

Нажмите **Пуск**® **Программы** или **Все программы**® **Принтеры Dell**® **Dell AIO Printer 948**.

4. Выберите **Программа настройки факса Dell**.

Откроется диалоговое окно **Запрос мастера настройки факса Dell**.

5. Нажмите кнопку **Нет**.

Откроется диалоговое окно **Программа настройки факса Dell**.

6. Откройте вкладку **Звонок и ответ**.

7. Выберите **Управление заблокированными факсами**.

Откроется диалоговое окно **Управление заблокированными факсами**.

8. Введите номера факсов, которые необходимо заблокировать в списке.

9. Нажмите кнопку **ОК**, чтобы вернуться на вкладку "Звонок и ответ".

10. Нажмите кнопку **ОК**.













Откроется диалоговое окно подтверждения.

11. Нажмите кнопку **ОК**, чтобы заменить параметры факса на принтере.

12. Нажмите кнопку **Заккрыть**.

Включение блокировки факсов

Использование панели управления

1. В главном меню с помощью кнопок со **стрелками** влево и вправо   выберите пункт **ФАКС**, а затем нажмите кнопку **Выбрать** .
2. На экране **Ввод номера факса** нажмите кнопку **Выбрать** .
3. В меню "Факс" с помощью кнопок со **стрелками** влево и вправо   выберите пункт **Настройка факса**, а затем нажмите кнопку **Выбрать** .
4. С помощью кнопок со **стрелками** влево и вправо   выберите пункт **Блокировка факсов**, а затем нажмите кнопку **Выбрать** .
5. С помощью кнопок со **стрелками** влево и вправо   выберите пункт **Включить/Выключить**, а затем нажмите кнопку **Выбрать** .



6. С помощью кнопок со **стрелками** влево и вправо  выберите пункт **Вкл.**, а затем нажмите кнопку **Выбрать** 

Если принтер обнаруживает факс, отправленный с одного из номеров из списка заблокированных факсов, передача факса прерывается.

Использование компьютера

1. Включите компьютер и принтер и убедитесь, что они подключены друг к другу.
2. Убедитесь, что принтер правильно настроен для отправки и получения факсов. Для получения дополнительных сведений см. раздел [Настройка принтера с внешними устройствами](#).
3. В системе *Windows Vista*:

- a. Нажмите  **Программы**.
- b. Выберите **Принтеры Dell**.
- c. Выберите **Dell AIO Printer 948**.

В системе *Windows XP* или *Windows 2000*:

Нажмите **Пуск**® **Программы** или **Все программы**® **Принтеры Dell**® **Dell AIO Printer 948**.

4. Выберите **Программа настройки факса Dell**.

Откроется диалоговое окно **Запрос мастера настройки факса Dell**.

5. Нажмите кнопку **Нет**.

Откроется диалоговое окно **Программа настройки факса Dell**.

6. Откройте вкладку **Звонок и ответ**.

7. Выберите **Управление заблокированными факсами**.

Откроется диалоговое окно **Управление заблокированными факсами**.

8. Выберите параметр **Включить блокировку факсов**.

9. Нажмите кнопку **ОК**, чтобы вернуться на вкладку "Звонок и ответ".

10. Нажмите кнопку **ОК**.







Откроется диалоговое окно подтверждения.

11. Нажмите кнопку **ОК**, чтобы заменить параметры факса на принтере.

12. Нажмите кнопку **Заккрыть**.

Блокировка факсов, не предоставляющих номер вызывающего абонента

Использование панели управления

1. В главном меню с помощью кнопок со **стрелками** влево и вправо **<>** выберите пункт **ФАКС**, а затем нажмите кнопку **Выбрать** .
2. На экране **Ввод номера факса** нажмите кнопку **Выбрать** .
3. С помощью кнопок со **стрелками** влево и вправо **<>** выберите пункт **Настройка факса**, а затем нажмите кнопку **Выбрать** .
4. С помощью кнопок со **стрелками** влево и вправо **<>** выберите пункт **Блокировка факсов**, а затем нажмите кнопку **Выбрать** .
5. С помощью кнопок со **стрелками** влево и вправо **<>** выберите пункт **Блокировка неопознанных**, а затем нажмите кнопку **Выбрать** .
6. С помощью кнопок со **стрелками** влево и вправо **<>** выберите пункт **Вкл**, а затем нажмите кнопку **Выбрать** .

Если принтер обнаруживает факс, отправленный с аппарата, без опознавательного номера, передача факса прерывается.

Использование компьютера

1. Включите компьютер и принтер и убедитесь, что они подключены друг к другу.
2. Убедитесь, что принтер правильно настроен для отправки и получения факсов. Для получения дополнительных сведений см. раздел [Настройка принтера с внешними устройствами](#).
3. В системе *Windows Vista*:
 - a. Нажмите  **Программы**.
 - b. Выберите **Принтеры Dell**.
 - c. Выберите **Dell AIO Printer 948**.

В системе *Windows XP* или *Windows 2000*:

Нажмите **Пуск**® **Программы** или **Все программы**® **Принтеры Dell**® **Dell AIO Printer 948**.

4. Выберите **Программа настройки факса Dell**.

Откроется диалоговое окно **Запрос мастера настройки факса Dell**.
5. Нажмите кнопку **Нет**.

Откроется диалоговое окно **Программа настройки факса Dell**.
6. Откройте вкладку **Звонок и ответ**.
7. Выберите **Управление заблокированными факсами**.











Откроется диалоговое окно **Управление заблокированными факсами**.
8. Выберите **Всегда блокировать факсы от отправителей без правильного номера**.
9. Нажмите кнопку **ОК**, чтобы вернуться на вкладку "Звонок и ответ".
10. Нажмите кнопку **ОК**.

Откроется диалоговое окно подтверждения.

11. Нажмите кнопку **ОК**, чтобы заменить параметры факса на принтере.
 12. Нажмите кнопку **Заккрыть**.
-

Создание отчета по операциям факса

Использование панели управления

1. С помощью кнопок со **стрелками** влево и вправо   выберите пункт **ФАКС**, а затем нажмите кнопку **Выбрать** .
2. На экране **Ввод номера факса** нажмите кнопку **Выбрать** .
3. В главном меню с помощью кнопок со **стрелками** влево и вправо   выберите пункт **Настройка факса**, а затем нажмите кнопку **Выбрать** .
4. В главном меню с помощью кнопок со **стрелками** влево и вправо   выберите пункт **Отчеты**, а затем нажмите кнопку **Выбрать** .
5. С помощью меню **Отчеты** можно просмотреть или распечатать сведения об операциях факса.

Использование компьютера

1. В системе *Windows Vista*:
 - a. Нажмите  **Программы**.
 - b. Выберите **Принтеры Dell**.
 - c. Выберите **Dell AIO Printer 948**.

В системах *Windows XP* и *Windows 2000*:

Нажмите **Пуск**® **Программы** или **Все программы**® **Принтеры Dell**® **Dell AIO Printer 948**.

2. Выберите **Dell Fax Solutions**.

Откроется диалоговое окно **Программа Dell Fax Solutions**.
3. Выберите **Печать отчета по операциям**.
4. В раскрывающемся меню **Дисплей** выберите факсы, по которым требуется напечатать отчет.
5. Выберите период для отчета.
6. Нажмите на значок **Печать** в левом верхнем углу диалогового окна, чтобы распечатать отчет по факсам.