

Canon

 **imageFORMULA**
DR-C240
DR-C230

Руководство пользователя

- Перед началом работы со сканером прочитайте это руководство.
- Затем сохраните его в надежном месте, чтобы обращаться к нему в будущем.



Международная программа офисного оборудования ENERGY STAR®



Компания CANON ELECTRONICS INC., являясь партнером программы ENERGY STAR®, установила, что данное изделие соответствует нормативам программы ENERGY STAR® по энергетической эффективности.

Международная программа офисного оборудования ENERGY STAR® способствует экономии энергии при использовании компьютеров и другой оргтехники. Эта программа поощряет разработку и распространение продуктов, оснащенных специальными функциями, которые эффективно снижают потребление энергии. Она представляет собой открытую систему, в работе которой могут добровольно участвовать владельцы предприятий. Программа нацелена на изделия оргтехники, такие как компьютеры, мониторы, принтеры, факсы, копировальные аппараты и сканеры. Стандарты и логотипы программы едины для всех стран-участниц. В данной модели не предусмотрена настройка параметров управления питанием.

Für EMVG

Dieses Produkt ist zum Gebrauch im Wohnbereich, Geschäfts-und Gewerbebereich sowie in Kleinbetrieben vorgesehen.

Названия моделей

В каждом регионе продаж Сканера документов для правил техники безопасности используется следующее название:

DR-C240: модель M111251

DR-C230: модель 6130010

Предупреждение о репродукции материалов

Данное устройство предназначено для использования законным образом, в соответствии со всеми применимыми законами, включая, в частности, законы о борьбе с подделкой и о защите авторского права, а также законы, касающиеся национальной безопасности.

Любые лица, признанные воспроизводившими любые следующие материалы (независимо от того, было ли такое воспроизведение умышленным) с целью ложного представления такого материала как оригинала, могут понести ответственность в соответствии с применимыми законами и нормами.

- Бумажные деньги или банкноты (отечественные и иностранные)
- Почтовые марки, гербовые марки или иные подобные марки
- Акционерные сертификаты, облигации, вексели, чеки или другие ценные бумаги
- Паспорта, лицензии или другие сертификаты или документы, выданные государственными органами

Этот список не является исчерпывающим.

Canon не несет ответственности за использование данного сканера физическими лицами.

Помните, что определенные предметы интеллектуальной собственности защищены авторским правом, и защищенные материалы запрещается копировать без явного разрешения владельца авторского права, кроме случаев личного или домашнего использования в определенных обстоятельствах.

Товарные знаки

- Canon и логотип Canon являются зарегистрированными товарными знаками компании Canon Inc. в США, а также могут быть товарными знаками или зарегистрированными товарными знаками в других странах.
- imageFORMULA является товарным знаком компании CANON ELECTRONICS INC.
- Майкрософт, Microsoft, Windows, PowerPoint и SharePoint являются зарегистрированными товарными знаками или товарными знаками корпорации Майкрософт в США и других странах.
- Снимки экранов продуктов Майкрософт публикуются с разрешения корпорации Майкрософт.
- OS X и macOS являются товарными знаками корпорации Apple, зарегистрированными в США и других странах.
- ENERGY STAR® является зарегистрированным товарным знаком Управления по охране окружающей среды США (USEPA).
- ISIS является зарегистрированным товарным знаком корпорации Emc в США.
- © Nuance Communications Inc, 1995-2011. Все права сохранены. eSoru является товарным знаком или зарегистрированным товарным знаком компании Nuance Communications, Inc. и/или ее дочерних компаний в США и/или других странах.
- Adobe, логотип Adobe, Acrobat, логотип Adobe PDF и Adobe Reader являются зарегистрированными товарными знаками или товарными знаками компании Adobe Systems Incorporated в США и (или) других странах.



Powered by
ADOBE® PDF LIBRARY

- Упомянутые в настоящем документе названия других продуктов и компаний могут быть товарными знаками соответствующих владельцев. Однако символы ™ и ® в настоящем документе не используются.

Авторское право

(C) CANON ELECTRONICS INC., 2017. Все права защищены. Запрещается воспроизведение или передача любой части настоящей публикации в любой форме и любыми средствами, электронными или механическими, включая фотокопирование и запись, или на любом носителе информации либо в информационно-поисковой системе, без предварительного письменного разрешения компании CANON ELECTRONICS INC.

Заявление об отказе от ответственности

Информация в этом документе может быть изменена без предварительного уведомления.

CANON ELECTRONICS INC. НЕ ДАЕТ НИКАКИХ ГАРАНТИЙ В ОТНОШЕНИИ ДАННОГО МАТЕРИАЛА, ПРЯМЫХ ИЛИ ПОДРАЗУМЕВАЕМЫХ, ВКЛЮЧАЯ, БЕЗ ОГРАНИЧЕНИЯ ПЕРЕЧИСЛЕННЫМ, ГАРАНТИИ ЛИКВИДНОСТИ И ТОВАРНОЙ ПРИГОДНОСТИ, СООТВЕТСТВИЯ ОПРЕДЕЛЕННОМУ ПРИМЕНЕНИЮ И ОТСУТСТВИЯ НАРУШЕНИЯ КАКИХ-ЛИБО ПРАВ. CANON ELECTRONICS INC. НЕ НЕСЕТ ОТВЕТСТВЕННОСТИ ЗА ЛЮБОЙ ПРЯМОЙ, СЛУЧАЙНЫЙ ИЛИ КОСВЕННЫЙ УЩЕРБ ЛЮБОГО РОДА, А ТАКЖЕ ЗА УБЫТКИ И РАСХОДЫ, СВЯЗАННЫЕ С ИСПОЛЬЗОВАНИЕМ ДАННОГО МАТЕРИАЛА.

CANON ELECTRONICS INC. НЕ НЕСЕТ ОТВЕТСТВЕННОСТИ ЗА ХРАНЕНИЕ И ИСПОЛЬЗОВАНИЕ ДОКУМЕНТОВ, ОТСКАНИРОВАННЫХ С ПОМОЩЬЮ ДАННОГО ИЗДЕЛИЯ, А ТАКЖЕ ЗА ХРАНЕНИЕ И ИСПОЛЬЗОВАНИЕ ПОЛУЧЕННЫХ ПРИ СКАНИРОВАНИИ ГРАФИЧЕСКИХ ДАННЫХ. ЕСЛИ ТРЕБУЕТСЯ УНИЧТОЖИТЬ ОРИГИНАЛЫ ОТСКАНИРОВАННЫХ ДОКУМЕНТОВ, ВЫ И ВАШ ЗАКАЗЧИК ОБЯЗАНЫ ПРЕДВАРИТЕЛЬНО ПРОВЕРИТЬ ОТСКАНИРОВАННЫЕ ИЗОБРАЖЕНИЯ И УБЕДИТЬСЯ В СОХРАННОСТИ ДАННЫХ СКАНИРОВАНИЯ. МАКСИМАЛЬНАЯ СТЕПЕНЬ ОТВЕТСТВЕННОСТИ КОМПАНИИ CANON ELECTRONICS INC. ПО ДАННОЙ ГАРАНТИИ ОГРАНИЧИВАЕТСЯ ЦЕНОЙ ПОКУПКИ ПРОДУКТА, НА КОТОРЫЙ РАСПРОСТРАНЯЕТСЯ ГАРАНТИЯ.

ШАГ 1.

Проверка комплекта поставки

Если любой из указанных ниже компонентов отсутствует или поврежден, обратитесь к местному официальному дилеру Canon или представителю сервисной службы.

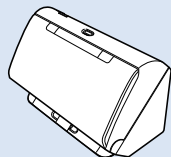

Сканер

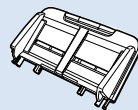

Лоток подачи документов

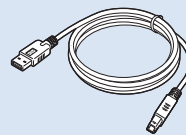

USB-кабель
Тип A/ Тип B

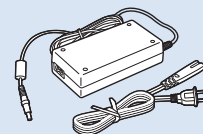

Блок питания и сетевой шнур



Руководство по установке



Установочный диск



Гарантийный формуляр
(только в США и Канаде)

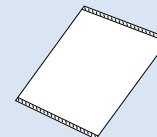

Конверт для сканирования паспортов
(Прилагается только к некоторым моделям)

- Содержание данного руководства может быть изменено без уведомления.
- Сохраняйте коробку и упаковочные материалы изделия на случай хранения и транспортировки изделия.
- Для стран Европы печатный экземпляр *Справочного руководства* поставляется на английском языке.
Материалы *Справочного руководства* на других языках содержатся в *Руководстве пользователя* на установочном диске.
- Форма поставляемой сетевой вилки зависит от страны и региона.

Содержание установочного диска

Для использования сканера необходимо установить следующее программное обеспечение, которое находится на прилагаемом установочном диске.

- **CaptureOnTouch**
Специализированная программа сканирования для данного изделия.
- **CapturePerfect 3.1 (только для Windows)**
Программа сканирования для сканера серии DR.
- **Драйвер сканера**
Драйвер сканера для данного продукта.

Стороннее программное обеспечение

На прилагаемом установочном диске также содержатся следующие программные продукты. Сведения об установке этих продуктов см. в файле Readme.txt.

- **eCopy PDF Pro Office (только для Windows)**
Программа Nuance Communications для создания и редактирования PDF.
(eCopy PDF Pro Office поставляется только с моделью DR-C240)

! ЭТО ВАЖНО

При сканировании с помощью сторонних программ используйте драйвер данного сканера для настройки условий сканирования. Инструкции по доступу к драйверу сканера содержатся в документации к каждой программе.



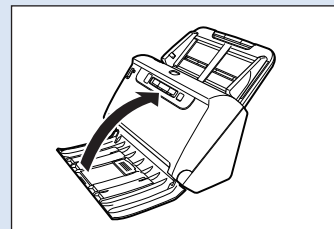
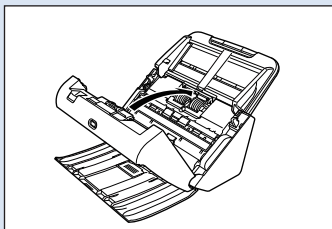
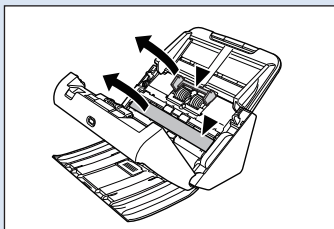
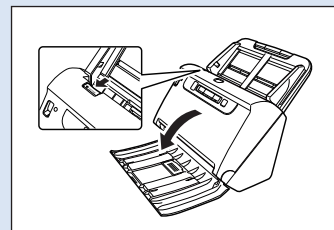
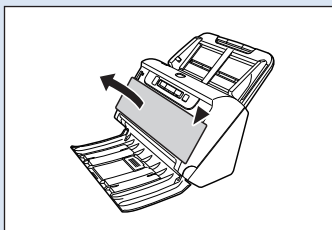
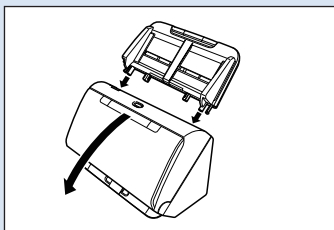

Вынув сканер из коробки, установите лоток подачи документов и снимите защитные листы (▼).



Системные требования

Для использования сканера ваш компьютер должен удовлетворять следующим требованиям.

Компьютер

ЦП:	Intel Core 2 Duo 1,66 ГГц или более мощный  Intel Core i7 2,3 ГГц или более мощный 
Память:	1 ГБ или более  8 ГБ или более 
Жесткий диск:	не менее 3 ГБ свободного места на диске для установки всего программного обеспечения
USB-интерфейс:	Hi-Speed USB2.0
Монитор:	рекомендуется разрешение 1024 × 768 (XGA) или выше. 
Оптический привод:	с возможностью чтения DVD-дисков.

Операционная система

- Microsoft Windows 7 с пакетом обновлений 1 (SP1) или более новым (32- и 64-разрядные выпуски)
- Microsoft Windows 8.1 (32- и 64-разрядные выпуски)
- Microsoft Windows 10 (32- и 64-разрядные выпуски)
- Microsoft Windows Server 2008 R2 с пакетом обновлений 1 (SP1) или более новым
- Microsoft Windows Server 2012 R2
- Microsoft Windows Server 2016
- OS X 10.10
- OS X 10.11
- macOS 10.12

Это требования по состоянию на июнь 2017 г.

Самую новую информацию по поддержке программного обеспечения можно найти на странице «Продукты» веб-сайта Canon.

Прочие требования

- Приложение с поддержкой ISIS (только для Windows) или TWAIN, совместимое с указанными выше операционными системами.
- .NET Framework 4.0 или последующие версии (только для Windows)

! ЭТО ВАЖНО

- Используйте стандартный USB-интерфейс компьютера. Однако не гарантируется нормальная работа со всеми возможными USB-интерфейсами, даже если они являются стандартным оборудованием компьютера. За информацией обращайтесь к местному официальному дилеру Canon.
- Если стандартный USB-интерфейс компьютера имеет тип «USB Full-Speed» (или USB 1.1), скорость сканирования снижается.
- Для подключения к компьютеру следует использовать USB-кабель, прилагаемый к данному сканеру.
- Несоответствие характеристик ЦП, памяти, интерфейсов и других компонентов компьютера системным требованиям может привести к значительному снижению скорости сканирования и увеличению продолжительности передачи данных.
- Даже если компьютер соответствует системным требованиям, скорость сканирования может меняться в зависимости от характеристик компьютера и условий работы.
- Драйверы сканера, содержащиеся на установочном диске, не гарантируют работы со всеми возможными ISIS- или TWAIN-совместимыми приложениями. За информацией обращайтесь к продавцу соответствующего приложения.
- В планшетном режиме Windows 10 программное обеспечение может помешать отображению на экране.
- В Windows Server 2008 R2 и Windows Server 2012 R2 следует включить функцию «Возможности рабочего стола».

Замечания по применению в 64-разрядных операционных системах (только для Windows)

- Прилагаемый к данному продукту драйвер ISIS/TWAIN поддерживает сканирование только в 32-разрядных приложениях.
- Не гарантируется работа всех возможных ISIS/TWAIN-совместимых приложений, даже если они являются 32-разрядными.
- Скорость сканирования может зависеть от характеристик вашего компьютера.

Установка программного обеспечения

→ Windows

→ Mac

Windows

! ЭТО ВАЖНО

- Прежде чем подключать сканер к компьютеру, установите программное обеспечение.
- Войдите в Windows с правами администратора.
- Перед установкой программного обеспечения закройте все другие приложения.

1 Вставьте установочный диск в привод DVD компьютера.

После вставки диска автоматически появится меню установки. (Если меню не появляется, запустите файл `setup.exe` на диске.)

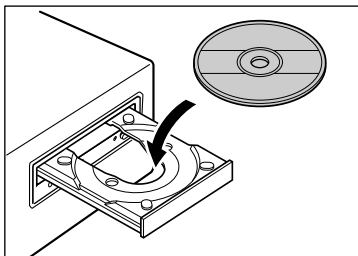

При появлении следующего окна нажмите в нем кнопку [Yes] [Да] или [Permissions] [Разрешения].

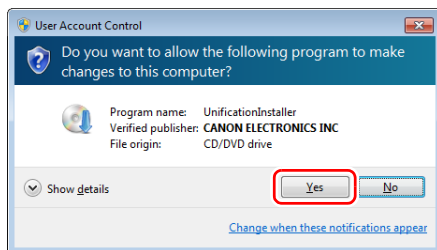

2 Нажмите кнопку [Typical Installation] [Обычная установка].



Об установке стороннего программного обеспечения

При установке прилагаемого программного обеспечения можно выбрать, какие именно компоненты будут установлены. Для этого нажимайте кнопку [Custom Installation] [Выборочная установка].

💡 Совет

Если требуется переустановить определенные компоненты, установленные ранее, нажмите кнопку [Custom Installation] [Выборочная установка] и укажите эти компоненты.

3 Нажмите кнопку [Install] [Установить].

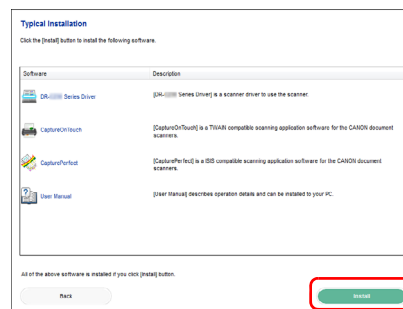

4 Выполните установку, следуя инструкциям, отображаемым на экране.

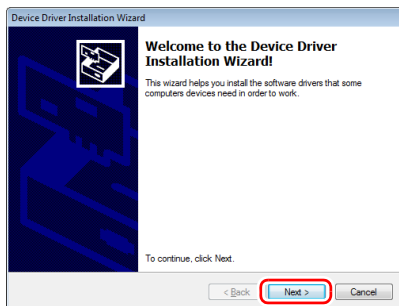

5 Нажмите кнопку [Exit] [Выход] для завершения установки программного обеспечения.

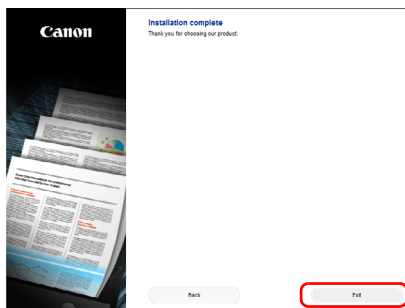

Mac

! ЭТО ВАЖНО

- Прежде чем подключать сканер к компьютеру, установите программное обеспечение.
- Перед установкой программного обеспечения закройте все другие приложения.

1 Вставьте установочный диск в привод DVD компьютера.

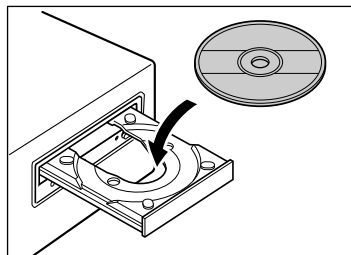

2 Нажмите кнопку [DR-C240 Installer] / [DR-C230 Series Installer].

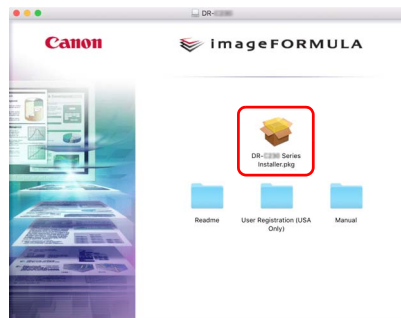

3 Выполните установку, следуя инструкциям, отображаемым на экране.

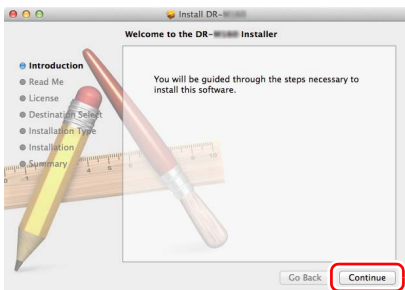

4 По окончании установки нажмите кнопку [Log out] [Выход].

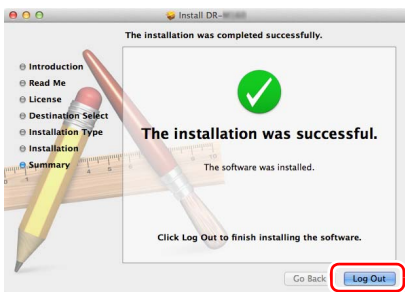

ШАГ 3.

Подключение к компьютеру

Подключите сканер к компьютеру и к блоку питания.

! ЭТО ВАЖНО

- Не подключайте сканер к компьютеру, пока не установлено программное обеспечение.
- Перед подключением сканера к компьютеру убедитесь, что питание сканера выключено. Если сканер включен, нажмите кнопку питания, чтобы выключить его.

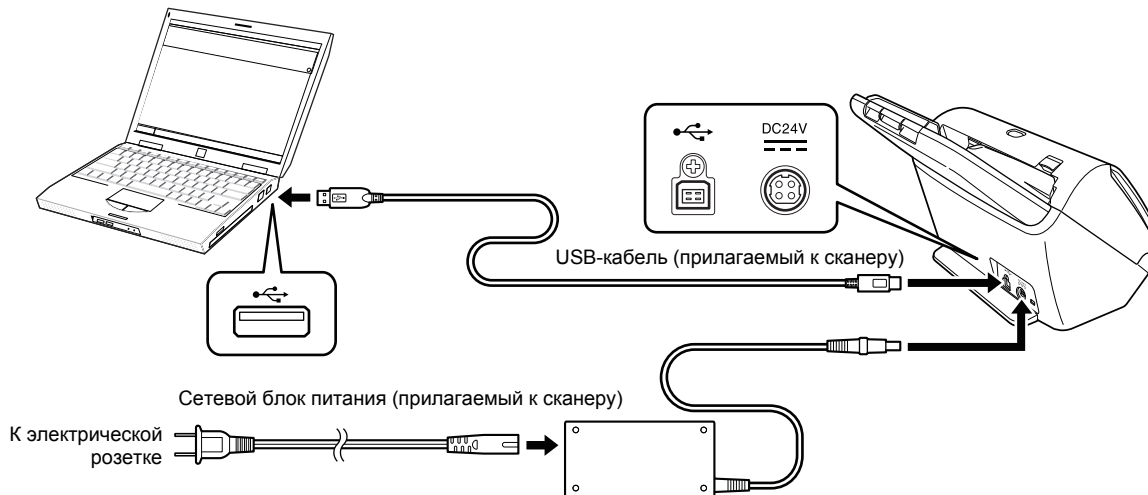

ШАГ 4.

Включение питания

Питание сканера включается и отключается кнопкой питания на передней панели.

1 Убедитесь, что сканер и компьютер правильно соединены.

2 Нажмите кнопку питания.

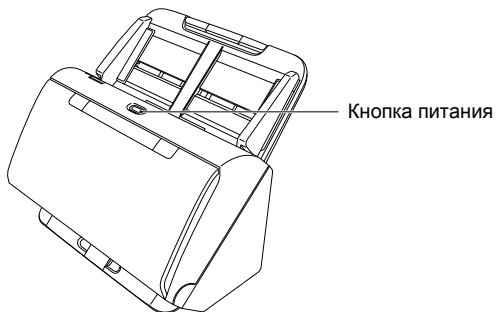

После включения питания кнопка питания горит синим светом.

Windows

Совет

На панели задач компьютера появляется сообщение, показанное ниже. Через некоторое время автоматическое распознавание сканера завершается, и сканер готов к работе.

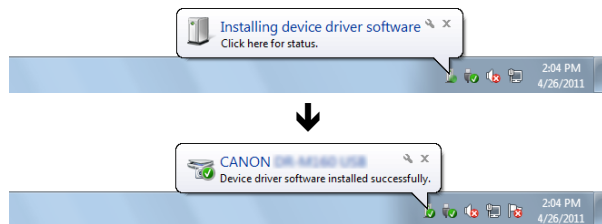

На этом установка закончена.

При правильном подключении сканера к компьютеру на панели задач появляется значок , показанный ниже.



Если значок на панели задач выглядит как , сканер подключен к компьютеру неправильно. Проверьте состояние питания и USB-кабеля.

Mac

При правильном подключении сканера к компьютеру на панели задач появляется значок , показанный ниже.



Если значок на панели задач выглядит как , сканер подключен к компьютеру неправильно. Проверьте состояние питания и USB-кабеля.

Выключение питания

Нажмите кнопку питания и удерживайте ее, пока индикатор не погаснет.

! ЭТО ВАЖНО

- После выключения сканера подождите не менее 10 секунд, прежде чем включать его снова.
- Если планируется не использовать сканер длительное время, для безопасности вытащите вилку блока питания из розетки.

Совет

Функция автоматического выключения сканера действует по умолчанию, и сканер отключается, если в течение 4 часов он не выполнял никаких действий. Отключение этой функции – см. «Настройка автоматического выключения» на стр. 100.

Введение

Благодарим за покупку Сканера документов Canon imageFORMULA.

Перед использованием сканера внимательно прочитайте следующие документы и ознакомьтесь с функциями сканера, чтобы убедиться, что вы достаточно понимаете их и можете в максимальной степени использовать возможности сканера. Затем сохраните документацию в надежном месте, чтобы обращаться к ней в будущем.

Документация сканера

Документация к данному сканеру состоит из следующих руководств.

● Руководство по установке

Здесь описан порядок установки сканера. Прочитайте это руководство при первом использовании сканера.

● Руководство пользователя (этот документ)

Здесь описаны процедуры работы со сканером. (только в электронном формате PDF)



Совет

- Руководство (Руководство пользователя) по данному сканеру хранится на установочном диске в формате PDF.

Windows

- В операционной системе Windows при установке программного обеспечения создается ссылка на электронное Руководство пользователя (см. ниже).

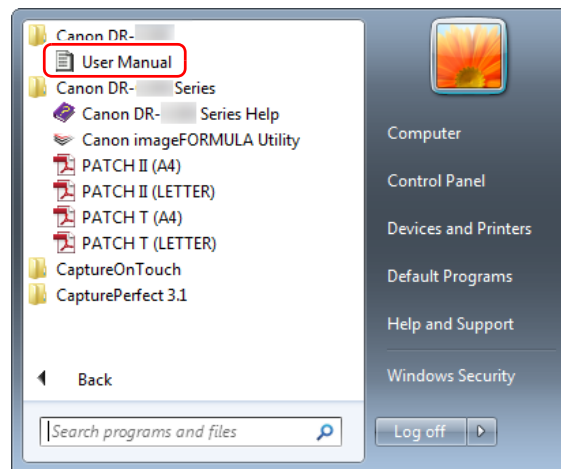

Совет

В Windows 8.1 эту программу можно найти так:

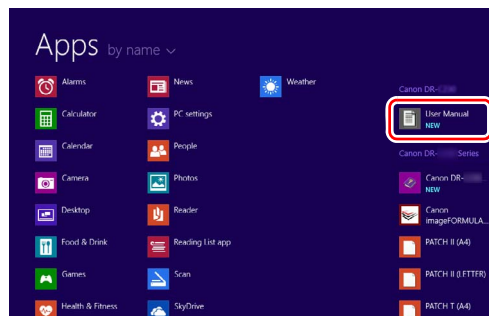

Символы в настоящем руководстве

Для обозначения процедур, ограничений, предостережений и указаний по безопасности в настоящем руководстве используются следующие символы.

ПРЕДУПРЕЖДЕНИЕ

Обозначает предупреждение в отношении действий, которые при неправильном выполнении могут привести к смерти или травмированию людей. Для безопасного пользования сканером обязательно обращайтесь внимание на эти предупреждения.

ВНИМАНИЕ

Обозначает предостережение в отношении действий, которые при неправильном выполнении могут привести к травмированию людей или повреждению оборудования. Для безопасного пользования сканером обязательно обращайтесь внимание на эти предостережения.

ЭТО ВАЖНО

Обозначает эксплуатационные требования и ограничения. Внимательно читайте эти указания, чтобы обеспечить правильное использование сканера и избежать его повреждения.

Совет

Обозначает описание операции или дополнительные пояснения по какому-либо действию. Настоятельно рекомендуется прочитать эти пояснения.

Оглавление

Руководство по установке	4	О форматах файлов.....	56
Выключение питания	11	Environmental Settings (Настройки окружения).....	58
Введение	12	Сканирование с помощью CapturePerfect	63
Символы в настоящем руководстве	13	Сканирование с помощью CapturePerfect	63
Перед использованием сканера	15	Настройка драйвера сканера	65
Важные инструкции по безопасности	15	Параметры и функции драйвера сканера	65
Место установки	15	Настройка основных условий сканирования.....	68
Сетевой блок питания.....	15	Специальные методы сканирования	
Перемещение сканера	16	(разделение пакета)	86
Обращение с устройством	16	Разделение пакета (вставка пустой страницы)	86
Утилизация	17	Разделение пакета с помощью листов с управляющими	
Отправка сканера на ремонт	17	кодами	86
Функции сканера	18	Обслуживание	90
Названия и назначение компонентов	20	Ежедневное обслуживание	90
Основы работы	23	Очистка сканера	90
Документы	23	Внутренняя очистка сканера	90
Размещение документов	25	Очистка стекла датчика и роликов.....	90
Сканирование нескольких документов	25	Корректировка степени сжатия	93
При сканировании документа по одной странице (режим		Замена расходных деталей.....	95
без разделения)	27	Настройка автоматического выключения.....	100
Загрузка паспортов	27	Снятие лотка подачи документов	101
Укладка карточек	28	Устранение неисправностей	102
Укладка сложенных документов	29	Типичные проблемы и их решения	102
Установка режима длинных документов	31	Неполадки программного обеспечения	105
Обнаружение подачи двух документов	33	Полезные советы	106
Методы сканирования	37	Извлечение застрявшей бумаги	109
Сканирование с помощью CaptureOnTouch	37	Удаление программного обеспечения	111
Что такое CaptureOnTouch?	37	Приложение	112
Запуск и останов CaptureOnTouch	38	Технические данные	112
Выбор сканера.....	39	Запасные части	113
Описание экрана	40	Дополнительное оборудование	113
Стандартное сканирование	40	О блоке планшетного сканирования.....	113
Быстрые команды сканирования	43	Габариты	114
Настройки выбора документа	51	Предметный указатель	115
Настройка разделения пакета	53		
Настройка вывода	54		
Настройка индекса	55		
Настройка быстрых команд сканирования.....	56		

Перед использованием сканера

Важные инструкции по безопасности

Для обеспечения безопасной эксплуатации данного сканера обязательно прочитайте приведенные ниже предупреждения и меры предосторожности.

Место установки

Производительность сканера зависит от условий его работы. Убедитесь, что место, в котором установлен сканер, соответствует следующим требованиям.

- Оставьте по сторонам сканера достаточно свободного места для эксплуатации, обслуживания и вентиляции.

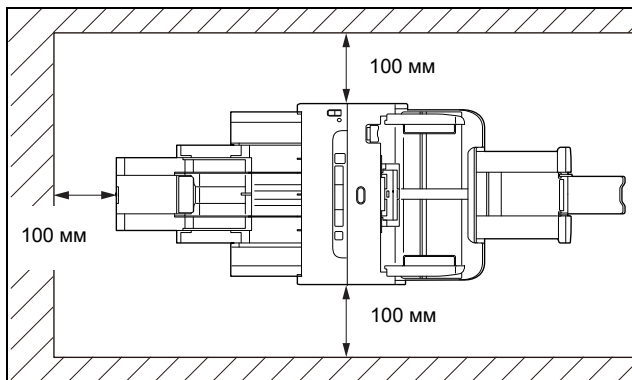

- Оставьте перед сканером достаточно места для выхода отсканированных документов.
- Не допускайте установки изделия под прямыми лучами солнца. Если это невозможно, закрывайте сканер шторами.
- Избегайте мест, в которых накапливается значительное количество пыли. Пыль может попасть внутрь сканера и повредить его.
- Избегайте теплых и влажных мест, например, около водопроводных кранов, водонагревателей или увлажнителей воздуха. Избегайте мест, в которых выделяется газообразный аммиак. Избегайте мест поблизости от летучих или легковоспламеняющихся веществ, таких как спирт или растворитель.

- Избегайте мест, подверженных вибрации.
- Не подвергайте сканер резким изменениям температуры. Если в помещении, где установлен сканер, холодно, но воздух быстро нагревается, внутри сканера могут образоваться капельки воды (конденсация). Это может привести к заметному ухудшению качества сканирования. Для оптимального качества сканирования рекомендуется поддерживать следующие условия:
Температура в помещении: от 10 °C до 32,5 °C
Влажность: от 20% до 80% (отн.)
- Не устанавливайте сканер около устройств, создающих магнитное поле (например, динамиков, телевизоров или радио).

Сетевой блок питания

- Подключайте блок питания только к электросети со стандартным напряжением и частотой (120 В, 60 Гц или 220-240 В, 50/60 Гц в зависимости от региона).
- Не подключайте другое электрическое оборудование к розетке, в которую включен сканер. Если используется удлинитель, убедитесь, что он рассчитан на ток, потребляемый сканером.
- Ни в коем случае не разбирайте и не переделывайте блок питания – это опасно!
- Если на сетевой шнур часто наступают или ставят на него тяжелые предметы, возможно его повреждение.
- Не используйте скрученный сетевой шнур.
- Не тяните за сетевой шнур, вытаскивая вилку из розетки. Чтобы вытащить вилку, держите непосредственно за нее.
- Не загромождайте территорию вокруг сетевого шнура, чтобы его можно было легко отсоединить в чрезвычайной ситуации.
- Используйте только блок питания, прилагаемый к сканеру. Не используйте блок питания сканера с другими изделиями.
- С любыми вопросами по поводу электропитания устройства обращайтесь к местному официальному дилеру Canon или представителю сервисной службы.

Перемещение сканера

- Перенося сканер, обязательно держите его обеими руками, чтобы не уронить.
- Прежде чем переносить сканер, отсоедините интерфейсный кабель и блок питания. В случае перемещения сканера, когда эти компоненты подключены, возможно повреждение вилки и разъемов.

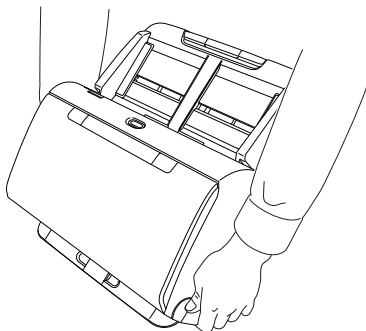

Обращение с устройством

ПРЕДУПРЕЖДЕНИЕ

При использовании сканера принимайте следующие меры предосторожности. Их несоблюдение может привести к пожару или поражению электрическим током.

- Запрещается использовать поблизости от сканера спирт, бензин, растворители, аэрозоли или любые другие легковоспламеняющиеся вещества.
- Не допускайте перерезания, повреждения или переделки сетевого шнура. Не кладите тяжелые предметы на сетевой шнур, не тяните за него и не изгибайте слишком сильно.
- Строго запрещается подключать шнур питания мокрыми руками.
- Не подключайте сканер к удлинителю с несколькими розетками.
- Не завязывайте узлы на сетевом шнуре и не скручивайте его, так как это может привести к пожару или поражению электрическим током. Подключая сетевой шнур, убедитесь, что вилка надежно и полностью вставлена в розетку.

- Прилагаемый сетевой шнур предназначен для использования только с данным сканером. Не используйте его для подключения любого другого электронного оборудования. Также запрещается использовать любые другие сетевые шнуры, кроме прилагаемого к сканеру. Это может привести к пожару или поражению электрическим током.
- Не разбирайте сканер и не переделывайте его.
- Ни в коем случае не разбирайте и не переделывайте блок питания – это опасно!
- Не распыляйте около сканера легковоспламеняющиеся аэрозоли.
- Перед очисткой сканера выключите его, нажав на кнопку питания, и отсоедините сетевой шнур от электросети.
- Для очистки сканера используйте слегка увлажненную и хорошо отжатую ткань. Запрещается использовать спирт, бензин, растворители или другие горючие вещества.
- Если сканер издает странные звуки или запахи, сильно нагревается или испускает дым, не работает или работает с нарушениями, немедленно нажмите на кнопку питания, чтобы выключить его, и вытащите вилку сетевого шнура из розетки. Затем обратитесь к местному официальному дилеру Canon или представителю сервисной службы.
- Не бросайте сканер, не подвергайте его сильным толчкам или ударам. В случае повреждения сканера немедленно выключите его, нажав на кнопку питания, и отсоедините сетевой шнур от электросети. Затем обратитесь к местному официальному дилеру Canon или представителю сервисной службы.
- Прежде чем перемещать сканер, выключите его, нажав на кнопку питания, и отсоедините сетевой шнур от электросети.

ВНИМАНИЕ

- Не устанавливайте сканер на неустойчивой или наклонной поверхности, а также в месте, подверженном сильной вибрации, так как это может привести к травмированию людей или поломке сканера из-за его падения.

-
- Запрещается класть на сканер мелкие металлические предметы, такие как скобы, скрепки или ювелирные изделия. Эти предметы могут упасть в сканер и вызвать пожар или поражение электрическим током. В случае попадания таких предметов внутрь сканера немедленно выключите его, нажав на кнопку питания, и отсоедините сетевой шнур от электросети. Затем обратитесь к местному официальному дилеру Canon или представителю сервисной службы.
 - Не устанавливайте сканер в пыльном или влажном месте. Это может привести к пожару или поражению электрическим током.
 - Не кладите на сканер любые предметы. Они могут упасть, что приведет к травме.
 - Подключайте блок питания только к электросети со стандартным напряжением и частотой (120 В, 60 Гц или 220-240 В, 50/60 Гц в зависимости от региона). Это может привести к пожару или поражению электрическим током.
 - Отсоединяя сетевой шнур, крепко держите его за вилку. Не тяните за сетевой шнур, так как это может привести к повреждению шнура и вследствие этого – к пожару или поражению электрическим током.
 - Оставьте вокруг сетевой вилки достаточно свободного места, чтобы ее было удобно вытаскивать. Если доступ к вилке затруднен посторонними предметами, вы не сможете вытащить ее в чрезвычайной ситуации.
 - Не допускайте попадания в сканер воды или горючих веществ (спирта, растворителей, бензина и т.д.), так как это может привести к пожару или поражению электрическим током. Это может привести к пожару или поражению электрическим током.
 - Для безопасности выключайте сканер нажатием на кнопку питания, если он не будет использоваться в течение долгого времени, например, на ночь. Если сканер не будет использоваться еще более продолжительное время, например, в течение праздников, выключайте его и вытаскивайте вилку питания из розетки.
 - Не надевайте при работе со сканером свободную одежду или украшения, которые могут попасть в сканер, так как это может привести к травме. Будьте предельно осторожны, если носите галстук или длинные волосы. При попадании любого предмета в сканер немедленно отсоедините шнур питания, чтобы остановить сканер.

- Будьте осторожны при загрузке бумаги в сканер и при удалении застрявшей бумаги, так как о край листа бумаги можно порезать руки.

Утилизация

При утилизации сканера обязательно соблюдайте все местные законы и нормативы или проконсультируйтесь у продавца сканера.

Отправка сканера на ремонт

При необходимости отремонтировать сканер отправьте его по указанному адресу. Для отправки сканера используйте упаковку, в которой он был поставлен. Уложив сканер в упаковочную коробку, надежно зафиксируйте его с помощью упаковочного материала.

Функции сканера

Основные функции сканера описаны ниже.

● **Компактная конструкция**

Сканер имеет небольшие габариты: ширину 291 мм, глубину 253 мм и высоту 231 мм.

● **Быстрая подача документов**

Сканер может обрабатывать документы со скоростью до 45 страниц (DR-C240) / 30 страниц (DR-C230) в минуту (при сканировании документов формата A4 с разрешением 200 точек на дюйм).

● **Высокое качество изображений**

Встроенный в сканер датчик с оптическим разрешением 600 dpi (точек на дюйм) позволяет сканировать документы с высоким качеством получаемого изображения.

● **Интерфейс USB 2.0**

Сканер поддерживает стандарт Hi-Speed USB 2.0.

● **Цветной/полутоновой режим**

Документы можно сканировать в режиме 24-битного цвета или в режиме 256 оттенков серого.

● **Поддержка разнообразных режимов сканирования**

Сканер поддерживает следующие режимы сканирования, в зависимости от типа документа:

- Одностороннее или двустороннее сканирование (с функцией пропуска пустых страниц)
- Непрерывная подача или подача отдельными листами

● **Сканирование карточек**

Можно сканировать визитные или идентификационные карточки.

● **Определение размера бумаги**

Сканер автоматически определяет размер сканируемого документа и убирает ненужное пустое пространство по краям при сохранении изображения, даже если листы документа имеют неодинаковый размер.

● **Автоматическое определение цвета**

Сканер определяет вид сканируемого документа – цветной, серый полутоновой или черно-белый – и сохраняет изображение в соответствующем формате.

● **Режим полной автоматике**

Программное обеспечение CaptureOnTouch и драйвер сканера поддерживают режим полной автоматике для сканирования при автоматически определяемых условиях. Условия сканирования, такие как режим цветности и размер бумаги, при этом выбираются исходя из сканируемого документа.

● **Автоматическое определение разрешения**

Эта функция, которую можно включить в программе CaptureOnTouch или в драйвере сканера, анализирует содержимое документов и автоматически определяет требуемое разрешение для сканирования.

● **Сканирование фолио**

Можно сканировать сложенные вдвое документы. Сканер отсканирует обе половины и соединит их изображения в одно большое изображение.

● **Исправление перекосов**

Сканер оснащен функцией исправления перекосов, которая выпрямляет изображения перед их сохранением, если документ отсканирован с перекосом. Отсканированные изображения оказываются прямыми независимо от того, как располагался лист документа.

● **Ультразвуковое обнаружение подачи двух документов**

Ультразвуковой датчик позволяет обнаружить одновременную подачу двух страниц, а также промежуток между страницами. При обнаружении двойной подачи сканирование останавливается.

● **Сброс двойной подачи**

При обнаружении двойной подачи на панели управления сканера загорается кнопка «DFR». Нажав эту кнопку, можно продолжить сканирование.

● **Режимы улучшения текста**

Сканер поддерживает режимы улучшения текста, которые позволяют повысить разборчивость текста в документах с темным или неоднородным фоном, а также светлого текста на светлом фоне. Эти режимы могут быть доступны не во всех документах.

- **Исключение цвета**

Сканер оснащен функцией исключения цвета, которая позволяет указать цвет, не включаемый в отсканированное изображение при черно-белом и полутонном сканировании.

- **Функция пропуска пустых страниц**

Сканер оснащен функцией пропуска пустых страниц, которая позволяет сканировать документ, не сохраняя изображений пустых страниц, независимо от того, имеет ли каждый лист документа одну или две стороны. Сканируются обе стороны, но изображение страницы, которая признана пустой, не сохраняется.

- **Функция предварительного сканирования**

Сканер оснащен функцией предварительного сканирования, которая позволяет отрегулировать контрастность и яркость предварительного отсканированного изображения, а затем отправить исправленное изображение в программу пользователя без необходимости сканировать документ еще раз.

- **Функция выделения символов/линий**

Если символы или линии в отсканированном изображении плохо видны, можно с помощью этой функции отрегулировать их толщину во время сканирования.

- **Запуск сканирования с панели управления**

Сканирование можно начать, запустив программу CaptureOnTouch кнопками на панели управления. По умолчанию для задания № 1 выбран режим «Быстрая команда сканирования», что позволяет легко отсканировать документ, просто следуя инструкциям на экране.

- **Автозапуск**

Сканер оснащен функцией автоматического запуска, которая позволяет автоматически начинать сканирование, когда в устройстве подачи обнаруживается документ.

- **Спящий режим**

Для экономии электроэнергии сканер автоматически переходит в спящий режим, если в течение 10 минут не выполняется сканирование или другая операция.

- **Сканирование паспортов**

С помощью отдельно приобретаемого конверта можно сканировать паспорта.



Совет

В зависимости от используемого программного обеспечения некоторые функции могут быть недоступны.

Названия и назначение компонентов

Вид спереди (с закрытым выходным лотком)

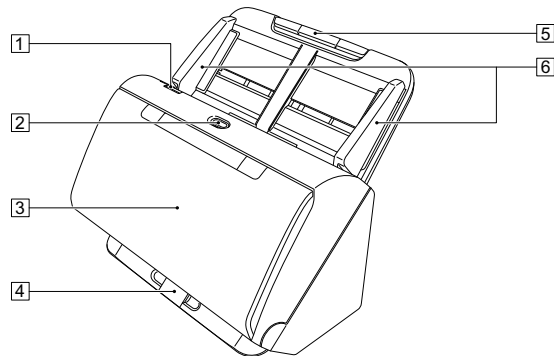

1 Рычаг открытия

Потяните рычаг к себе, чтобы открыть переднюю часть.

2 Кнопка питания

Нажмите ее для включения сканера. При нажатой кнопке загорается индикатор питания.

Для выключения сканера нажмите эту кнопку снова.

Кнопка питания горит или мигает в зависимости от состояния сканера.

Индикация кнопки питания	Описание
Горит	Питание включено
Мигает (медленно)	Спящий режим
Мигает (быстро)	Произошла ошибка (застревание бумаги, открыта передняя часть, двойная подача и т.д.)

3 Выходной лоток

Откройте его для сканирования. Сюда выводятся отсканированные документы.

4 Опора выходного лотка

Открывайте при сканировании в одной партии нескольких документов разного формата. Отсканированные документы удерживаются в лотке снизу при помощи поднятой опоры выходного лотка.

5 Лоток для подачи документов

Уложите документ.

6 Направляющие для документа

Выровняйте направляющие по обеим сторонам документа, чтобы обеспечить его подачу без перекоса.

Вид спереди (с открытым выходным лотком)

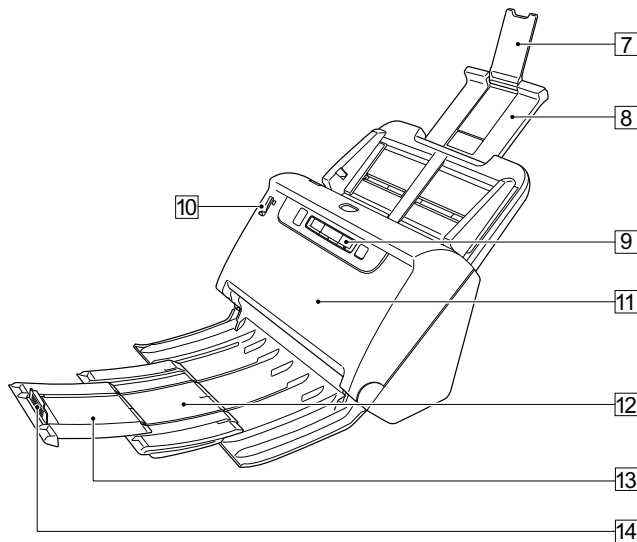

7 Удлинитель опоры лотка подачи

Раскройте его при укладке в сканер длинного документа.

8 Опора лотка подачи

Вытяните ее для поддержки загруженных документов.

9 Панель управления

С ее помощью можно выполнять разнообразные операции сканирования, такие как запуск и остановка сканирования, выполнение зарегистрированных заданий и отмена обнаружения двойной подачи. (См. стр. 22)

10 Рычаг переключения подачи

Служит для изменения способа подачи документов. Переведите в нижнее положение, чтобы подавать документы по одному (обычный режим). (См. стр. 25)

Переведите в верхнее положение для подачи скрепленных документов (таких как счета) без их разделения (обходной режим). (См. стр. 27)

11 Передняя часть сканера

Открывайте при внутренней очистке сканера или для замены роликов.

12 Опора выходного лотка

Раскройте ее при загрузке длинных документов.

13 Удлинитель опоры выходного лотка

Если требуется, вытяните его на длину загруженных документов.

14 Выходной ограничитель

Препятствует выходу документа из выходного лотка и выравнивает передние кромки выходящих документов. Его можно передвинуть в любое положение на удлинителе опоры выходного лотка в соответствии с длиной документа.

Вид сзади

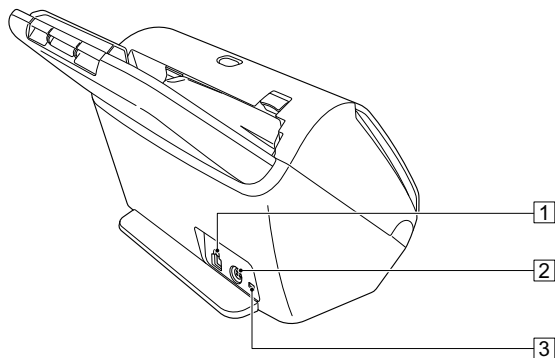

1 USB-разъем

Подключите к этому разъему USB-кабель из комплекта поставки.

2 Разъем питания

Подключите к этому разъему блок питания из комплекта поставки.

3 Отверстие для шнура безопасности (замок)

Для подсоединения охранной цепочки или другого устройства.

Панель управления

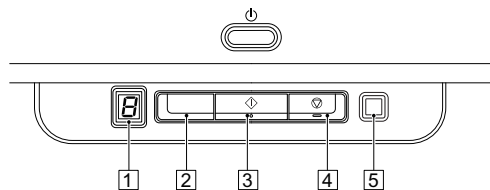

1 Индикатор номера задания

Отображает номер задания, выбранного на панели управления.

2 Кнопка выбора задания

Служит для выбора зарегистрированных заданий. При каждом нажатии этой кнопки изменяется номер на индикаторе номера задания.

3 Кнопка пуска

Запускает задание, показанное на индикаторе номера задания.

4 Кнопка останова

Останавливает активные задания.

5 Кнопка сброса двойной подачи «DFR» (Double Feed Release)

Эта кнопка светится при обнаружении одновременной подачи двух документов. При нажатии на кнопку функция обнаружения двойной подачи отключается, позволяя продолжить сканирование.

Коды ошибок

Если при сканировании происходит ошибка, на индикаторе номера задания отображается один из следующих кодов.



: отображается, когда передняя часть сканера открыта.



: отображается при обнаружении застрявшей бумаги.



: отображается при обнаружении двойной подачи.



: отображается при других ошибках.

Документы

Сканер может обрабатывать документы размером от визитной карточки до формата LTR/A4. Размеры документов, принимаемые сканером, показаны ниже.

Обычная бумага

Размер

Ширина: 50,8 – 216 мм

Длина: 54 – 356 мм (Режим длинных документов позволяет сканировать документы длиной до 3000 мм.)

Толщина бумаги

Обычная подача: 27 – 209 г/м², 0,04 мм – 0,25 мм

Подача без разделения: 27 – 255 г/м², 0,04 мм – 0,3 мм

Объем загрузки

Формат A4 и меньше: 60 листов (80 г/м²)

Больше A4: 40 листов (80 г/м²)

Толщина стопы в обоих случаях не должна превышать 6 мм.

! ЭТО ВАЖНО

Сканируемые документы должны отвечать определенным условиям. Внимательно прочитайте следующие требования.

- При сканировании нескольких документов разного размера располагайте документы так, чтобы они занимали всю ширину подающих роликов. Для этого выровняйте документы по центру и по переднему краю.

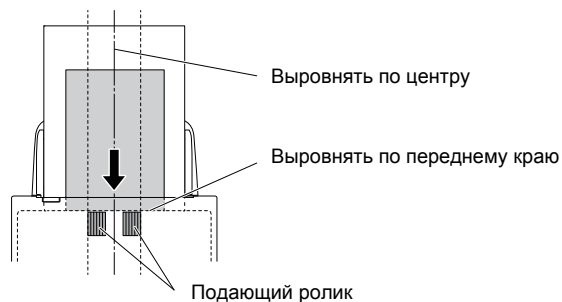

- Документы размером более 356 мм рекомендуется подавать по одному листу за раз.
- Сканирование документа с невысохшими чернилами может привести к повреждению сканера. Обязательно дайте чернилам высохнуть, прежде чем сканировать документ.
- Сканирование документов, написанных карандашом или другим подобным материалом, может привести к загрязнению роликов и стекла сканера, что может вызвать появление пятен на отсканированном изображении и перенос грязи на последующие документы. Обязательно очищайте внутренние детали сканера после сканирования таких документов.
- При сканировании двусторонних документов, напечатанных на тонкой бумаге, изображение на обратной стороне каждой страницы может просвечивать сквозь бумагу. В этом случае отрегулируйте интенсивность сканирования в прикладной программе перед сканированием документа.
- Некоторые ламинированные документы могут быть отсканированы неправильно.

- Сканирование документов со следующими признаками может вызвать замятие бумаги или нарушение работы сканера. Если требуется отсканировать такой документ, сделайте ксерокопию и отсканируйте ее.



Складки и линии сгиба



Копирка



Завитки



Поверхность с покрытием



Надрывы



Очень тонкий документ, например, на полупрозрачной папиросной бумаге



Скрепки или скобы



Заметное количество бумажной пыли на документе

Визитная карточка

Размер: 50,8 x 85 мм или больше
Толщина бумаги: 380 г/м², 0,45 мм или больше

! ЭТО ВАЖНО

При невозможности правильной подачи стопки визитных карточек уменьшите количество карточек в стопке.

Карточка (пластиковая)

Размер: 54 x 86 мм (стандарт ISO)
Толщина карточки: 1,4 мм или меньше
Ориентация: Только горизонтальная подача
Карточки с тиснением можно сканировать.
Объем загрузки: 3 карточки (без тиснения), 1 карточка (с тиснением)

! ВНИМАНИЕ

- При сканировании карточек располагайте их горизонтально. При вертикальной загрузке карточек возможно их замятие на выходе; при извлечении застрявших карточек они могут быть повреждены.
- Для некоторых тисненых карточек, в зависимости от типа тиснения, правильное сканирование может быть невозможно.

- При сканировании карточек снимите флажок [Detect by Ultrasonic] [Обнаружение ультразвуком] на вкладке [Feeding] [Подача] окна настроек драйвера сканера. (См. стр. 33)

Паспорт

Размер: 88 x 125 мм (стандарт ISO)
Положите паспорт в раскрытом виде в опциональный конверт (для паспортов).
Толщина: 4 мм или меньше (включая конверт)

Размещение документов

Сканирование нескольких документов

Стандартную подачу бумаги следует использовать при сканировании подряд нескольких документов стандартного размера. Стандартная подача бумаги позволяет загружать несколько документов одновременно и подавать их с разделением по страницам.

1 Откройте выходной лоток

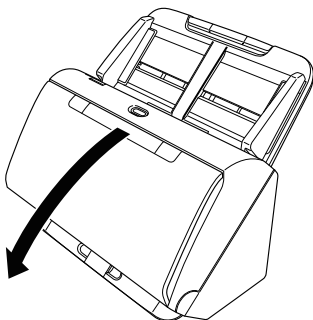

2 Вытяните опору выходного лотка.

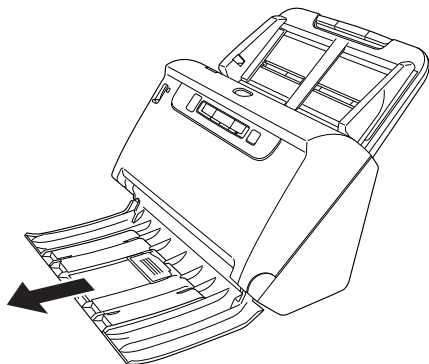

При загрузке длинных документов вытяните удлинитель опоры выходного лотка в соответствии с длиной документа. При необходимости также установите выходной ограничитель на конце опоры выходного лотка.

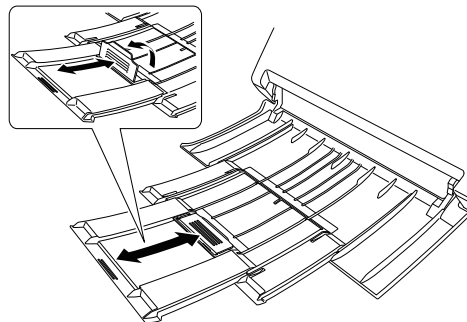

! ЭТО ВАЖНО

Вытяните опору выходного лотка и удлинитель опоры выходного лотка.

3 Вытяните опору лотка подачи.

При загрузке длинных документов раскройте удлинитель опоры лотка подачи.

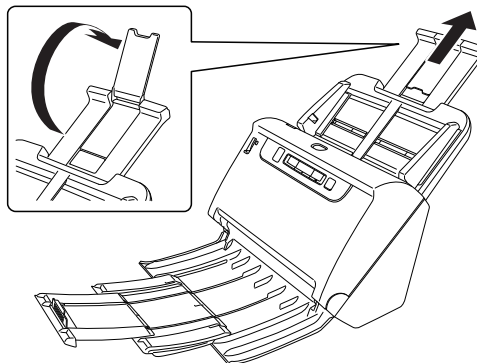

4 Переведите рычаг переключения подачи в обычный режим.

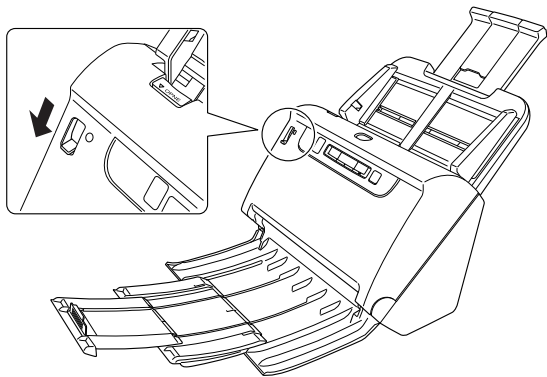

5 Отрегулируйте положение направляющих по ширине сканируемого документа.

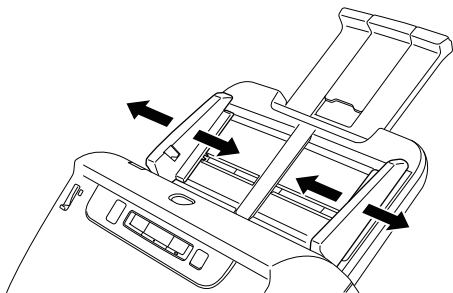

6 Уложите документ.

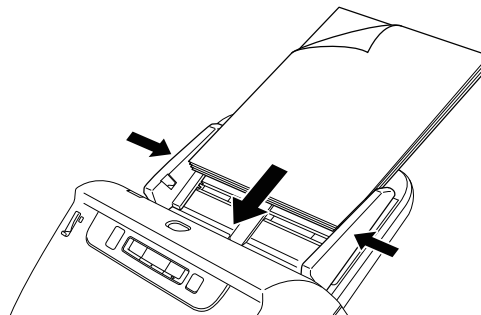

После укладки документа переместите направляющие так, чтобы они прилегли к обоим краям документа.

! ЭТО ВАЖНО

- При укладке документа в лоток подачи будьте осторожны, чтобы не порезать руки краями бумаги.
- Перед укладкой документа убедитесь, что в нем нет скрепок, скоб или других мелких металлических предметов. Эти предметы могут стать причиной пожара или поражения электрическим током, повредить документ, вызвать замятие бумаги или неисправность сканера.
- Не надевайте при работе со сканером свободную одежду или украшения, которые могут попасть в сканер, так как это может привести к травме. Будьте предельно осторожны, если носите галстук или длинные волосы. При попадании любого предмета в сканер немедленно выключите питание сканера и вытащите вилку сетевого шнура из розетки, чтобы остановить сканирование.
- Обязательно расправляйте сгибы, складки и завитки на документе, прежде чем укладывать его в устройство подачи. Скрученный или загнутый передний край документа может вызвать замятие бумаги.
- При остановке подачи из-за системной ошибки или застревания бумаги во время сканирования устраните проблему, убедитесь, что изображение последней успешно отсканированной страницы было успешно сохранено, а затем возобновите сканирование оставшихся страниц.
- После завершения сканирования закройте выходной лоток, чтобы избежать повреждения сканера, когда он не используется.

При сканировании документа по одной странице (режим без разделения)

При сканировании толстого документа постранично или документа с несколькими скрепленными страницами переведите рычаг переключения подачи в обходной режим. Этот режим позволяет сканировать загруженный документ, не разделяя страницы, независимо от их количества.

- 1 Переведите рычаг переключения подачи в обходной режим.

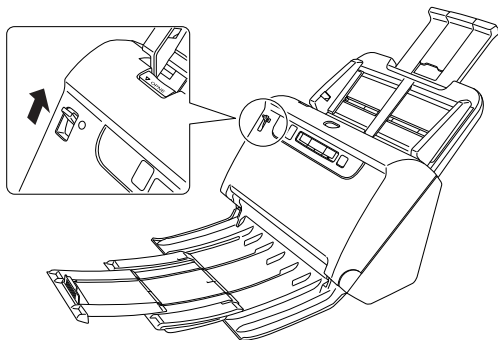

- 2 Уложите документ, как описано в процедуре «Сканирование нескольких документов» на стр. 25.

! ЭТО ВАЖНО

- При сканировании многостраничных скрепленных документов (например, счетов) уложите документы скрепленным краем вниз.
- Если происходит двойная подача, нажмите кнопку «DFR» на сканере для продолжения сканирования или снимите флажок [Detect by Ultrasonic] [Обнаружение ультразвуком] на вкладке [Feeding] [Подача] окна настроек драйвера сканера. (См. стр. 33)

Загрузка паспортов

Для сканирования паспорта вложите его в приобретаемый отдельно конверт и уложите конверт в сканер.

- 1 Переведите рычаг переключения подачи в обходной режим.

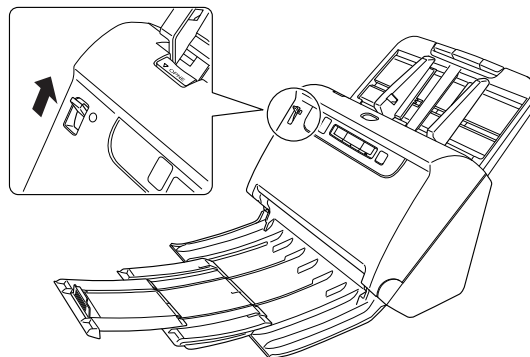

! ВНИМАНИЕ

При сканировании паспортов рычаг переключения подачи должен быть установлен на обходной режим.

- 2 Откройте паспорт на странице, которую требуется отсканировать, и вложите его в конверт.

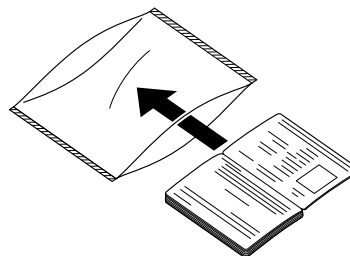

3 Загрузите документ сканируемой страницей вниз.

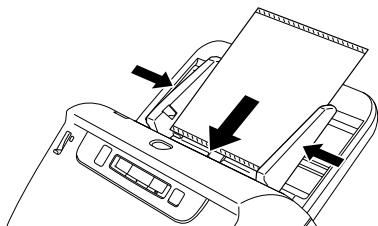

После укладки документа переместите направляющие так, чтобы они прилегали к обоим краям документа.

⚠ ВНИМАНИЕ

- Если конверт или паспорт уложены неправильно, может произойти замятие документа, или нужное изображение не будет получено.
- При сканировании паспортов снимите флажок [Detect by Ultrasonic] [Обнаружение ультразвуком] на вкладке [Feeding] [Подача] окна настроек драйвера сканера. (См. стр. 33)

! ЭТО ВАЖНО

- В зависимости от состояния конверта или паспорта изображение может быть отсканировано не полностью, или коррекция изображения в сканере может не действовать. В этом случае выберите для параметра [Page Size] [Размер страницы] более крупный формат бумаги (например, A4) на странице настроек драйвера сканера и повторите сканирование. (См. стр. 69)
- Если размер паспорта значительно отличается от размера конверта, может произойти замятие документа, или коррекция изображения в сканере может не действовать.
- При сканировании паспортов установите в окне настроек драйвера сканера для параметра [Dots per inch] [Точек на дюйм] значение 300 dpi или менее. (См. стр. 69)
- Допускается сканирование документов толщиной до 4 мм (паспорт, вложенный в конверт). Если толщина превышает 4 мм, возможны неполадки, например замятие бумаги, что может привести к поломке сканера.

- Другие документы, кроме паспортов, запрещается сканировать вложенными в конверт. Это может вызвать поломку сканера.
- Конверт является расходной деталью. Если на нем появились заметные повреждения или пятна, замените конверт новым.

Укладка карточек

При сканировании карточек установите рычаг переключения подачи на обходной режим, а затем загружайте карточки по одной в горизонтальном положении.

1 Переведите рычаг переключения подачи в обходной режим

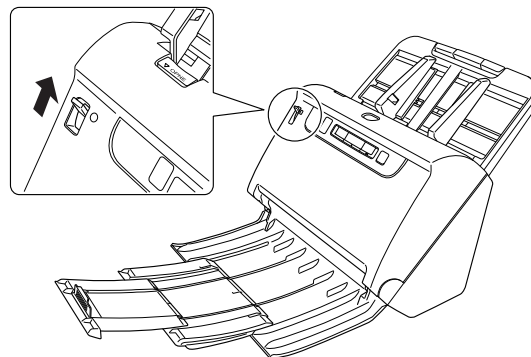

2 Отрегулируйте положение направляющих по ширине сканируемой карточки.

3 Расположите карточку горизонтально обратной стороной к себе и верхним краем вниз.

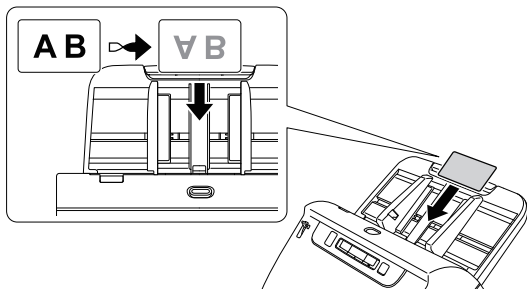

! ВНИМАНИЕ

- Вставляйте карточки по одной.
- При сканировании карточек располагайте их горизонтально. При вертикальной загрузке карточек возможно их замятие на выходе; при извлечении застрявших карточек они могут быть повреждены.

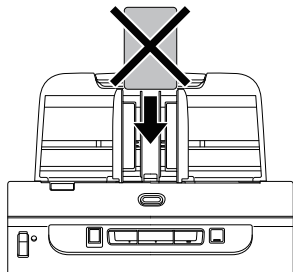

- При сканировании карточек снимите флажок [Detect by Ultrasonic] [Обнаружение ультразвуком] на вкладке [Feeding] [Подача] окна настроек драйвера сканера. (См. стр. 33)

💡 Совет

В этом случае перед сканированием переведите рычаг переключения подачи в обычный режим.

Укладка сложенных документов

Функция сканирования фолио позволяет сканировать документы формата, большего чем LTR/A4, которые по этой причине не помещаются в устройство подачи. Для использования этой функции сложите документ по длине вдвое и положите его в устройство подачи. Сканер отсканирует обе половины и соединит их изображения в одно большое изображение.

1 Задайте условия сканирования.

→ **Windows**

→ **Mac**

2 Переведите рычаг переключения подачи в обходной режим.

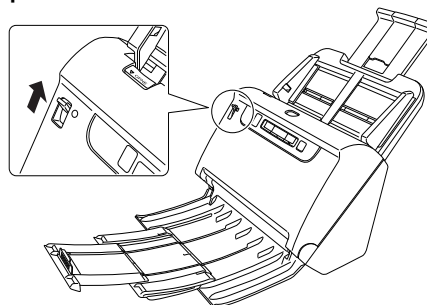

3 Сложите документ пополам.

Аккуратно согните документ вдвое так, чтобы линия сгиба проходила по центру. Выровняйте края документа друг относительно друга. Если документ сложен с перекосом, возможно застревание бумаги или искажения на комбинированном отсканированном изображении.

! ЭТО ВАЖНО

Часть документа на линии сгиба не будет отсканирована.

- 4** Уложите документ линией сгиба вправо и верхним краем вниз.

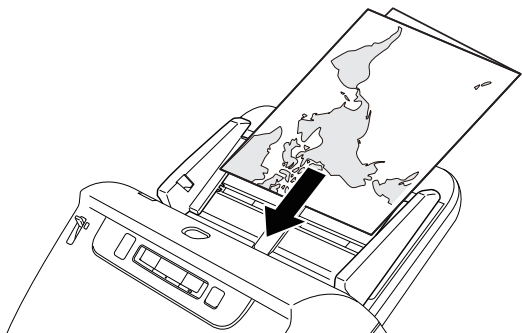

! ЭТО ВАЖНО

Отрегулируйте положение направляющих по ширине документа. Если этого не сделать, изображение может быть перекошено или смещено.

💡 Совет

- Обращенная к вам сторона сложенного документа будет правой частью объединенного изображения.
- Максимальный размер комбинированного изображения – A2. Используйте этот метод для сканирования документов формата A2. При сканировании сложенного документа нестандартного формата выберите в окне настроек драйвера сканера для параметра [Page Size] [Размер страницы] значение [Match original size] [По размеру оригинала]. (См. стр. 68)

Windows

- 1** Откройте окно Detail Settings (Подробные настройки) драйвера сканера. (См. стр. 65)
- 2** На вкладке [Basic] [Основное] задайте для параметра [Page Size] [Размер страницы] значение вдвое меньше фактического размера сканируемого листа, а для параметра [Scanning Side] [Сканируемые стороны] выберите значение [Folio] [Фолио]. Например, при сканировании сложенного документа формата A3 установите [Page Size] [Размер страницы] – [A4].

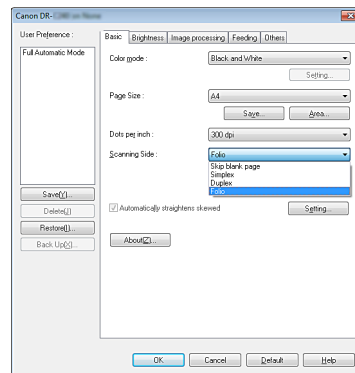

- 3** Снимите флажок [Detect by Ultrasonic] [Обнаружение ультразвуком] на вкладке [Feeding] [Подача]. (См. стр. 33)
- 4** Нажмите кнопку [OK], чтобы закрыть окно настроек.

Mac

- 1 Откройте окно [Detail Settings] [Подробные настройки] драйвера сканера. (См. стр. 67)
- 2 Установите для параметра [Page Size] [Размер страницы] значение вполучину меньше размера документа (или [Detect automatically] [Автоматическое определение] при сканировании нестандартного документа).
- 3 Выберите для настройки [Scanning Side] [Сканируемые стороны] значение [Folio] [Фолио].
- 4 Нажмите кнопку  для закрытия диалогового окна.

Установка режима длинных документов

Длина документов, сканируемых с помощью данного устройства, обычно не превышает 356 мм, однако можно сканировать документы длиной до 3000 мм, используя режим длинных документов.

ЭТО ВАЖНО

После выбора режима длинных документов и установки автовыбора для настройки [Page Size] [Размер страницы] в окне настроек драйвера сканера обеспечивается сканирование документов длиной до 3000 мм. При использовании режима длинных документов учитывайте следующие особенности.

- В режиме длинных документов, если документ вставлен в сканер с перекосом, возможно его столкновение с краем окна подачи и повреждение. Осторожно укладывайте документ так, чтобы не допустить перекоса.
- При сканировании в режиме длинных документов функция обнаружения замятия бумаги может срабатывать медленно, что приводит к повреждению документа. Будьте осторожны, чтобы избежать застревания бумаги.
- При сканировании длинных документов установите рычаг переключения подачи на обходной режим и загружайте документы по одной странице за раз.
- Сканирование документов большого размера в режиме длинных документов может быть замедленным. Также возможны ошибки из-за нехватки памяти, в результате чего сканирование прекращается.

Windows

! ЭТО ВАЖНО

Войдите в Windows с правами администратора.

- 1 Нажмите кнопку Start (Пуск) и последовательно выберите команды [All Programs] [Все программы], [Canon DR-C240] / [Canon DR-C230] и [Canon imageFORMULA Utility].

Утилита imageFORMULA начнет работу.

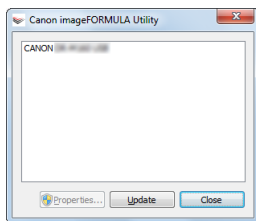

Совет

В Windows 8.1 эту программу можно найти так:

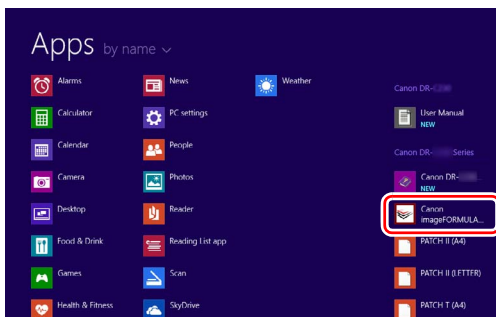

- 2 Щелкните пункт [CANON DR-C240 USB] / [CANON DR-C230 USB] и нажмите кнопку [Properties] [Свойства].

Откроется окно свойств сканера.

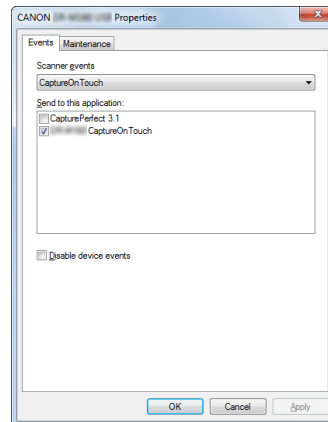

- 3 Откройте вкладку [Maintenance] [Обслуживание] и выберите режим длинных документов. В зависимости от длины документа выберите переключатель [Long Document mode (1,000 mm)] [Режим длинных документов (1000 мм)] или [Long Document mode (3,000 mm)] [Режим длинных документов (3000 мм)].

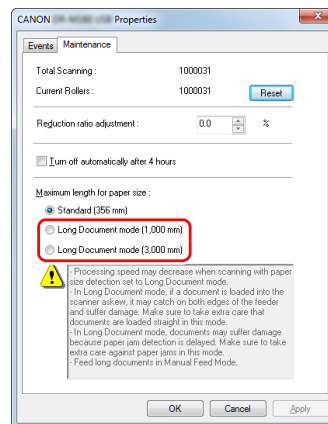

- 4 Нажмите кнопку [OK].

Mac

1 Откройте окно **Detail Settings** (Подробные настройки) драйвера сканера. (См. стр. 67)

2 Нажмите кнопку **i**. Откроется диалоговое окно **[Scanner Information]** [Сведения о сканере]. Появится диалоговое окно **[Scanner Information]** [Сведения о сканере].



3 Нажмите кнопку **[Maintenance]** [Обслуживание]. Появится диалоговое окно **[Maintenance]** [Обслуживание].

4 В зависимости от длины документа выберите переключатель **[Long Document mode (1,000 mm)]** [Режим длинных документов (1000 мм)] или **[Long Document mode (3,000 mm)]** [Режим длинных документов (3000 мм)].

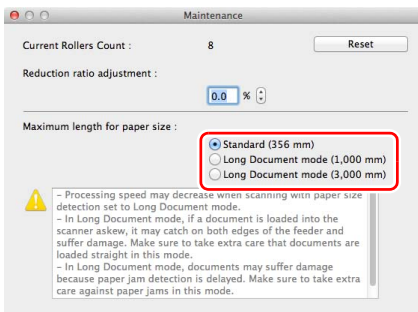

5 Нажмите кнопку **⌵** для закрытия диалогового окна.

Обнаружение подачи двух документов

Данный сканер оснащен функцией обнаружения двойной подачи. Эта функция автоматически останавливает сканирование, если обнаруживается одновременная подача двух или более документов. Также можно указать, следует ли сохранять отсканированное изображение после завершения сканирования и продолжить сканирование документа (функция сброса двойной подачи).

Для использования функции обнаружения двойной подачи сначала следует открыть окно настроек драйвера сканера и включить обнаружение двойной подачи. Также необходимо включить **[Rapid recovery system]** [Систему быстрого восстановления] для сброса двойной подачи.

Порядок настройки

1 Задайте условия сканирования.

→ **Windows**

→ **Mac**

2 Уложите документ, как описано в процедуре «**Сканирование нескольких документов**» на стр. 25.

Windows

- 1 Откройте окно Detail Settings (Подробные настройки) драйвера сканера. (См. стр. 65)
- 2 Откройте вкладку [Feeding] [Подача].
- 3 Установите флажок [Detect by Length] [Обнаруживать по длине] или [Detect by Ultrasonic] [Обнаруживать ультразвуком] (или оба).

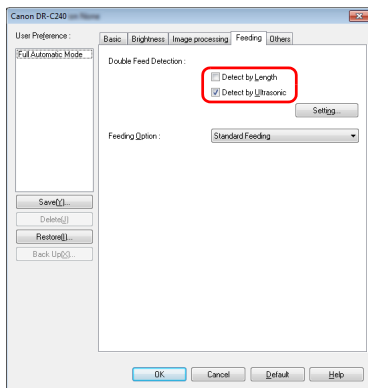

- 4 Для использования функции сброса двойной подачи откройте вкладку [Others] [Прочее] и установите флажок [Rapid recovery system] [Система быстрого восстановления].

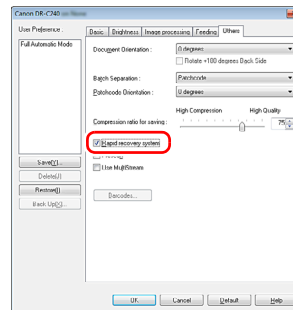

- 5 Нажмите кнопку [OK] и закройте окно настроек.

Mac

- 1 Откройте окно **Detail Settings** (Подробные настройки) драйвера сканера. (См. стр. 67)
- 2 Установите флажок **[Double Feed Detection]** [Обнаружение двойной подачи], а затем выберите один из пунктов **[Detect by Ultrasonic]** [Обнаружение ультразвуком], **[Detect by Length]** [Обнаружение по длине] или **[Detect by Ultrasonic and Length]** [Обнаружение ультразвуком и по длине].
- 3 Если также используется функция сброса двойной подачи, нажмите кнопку **[More]** [Еще]. Откроется окно **[Detail Settings]** [Подробные настройки] драйвера сканера.
- 4 Установите флажок **[Rapid recovery system]** [Система быстрого восстановления].



- 5 Нажмите кнопку  для закрытия диалогового окна.

Что делать при обнаружении двойной подачи

Если функция сброса двойной подачи не используется

Если при сканировании обнаруживается одновременная подача двух документов, подача останавливается, а поданные вместе документы выводятся из сканера. При этом на индикаторе номера задания на панели управления отображается следующий код ошибки.

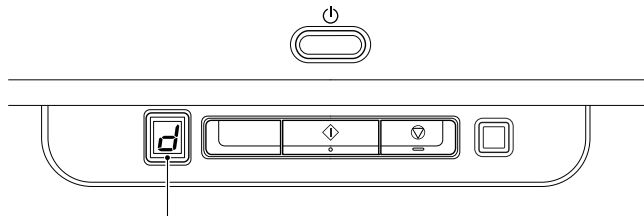

Код ошибки при обнаружении двойной подачи

Кроме того, появляется сообщение о том, что обнаружена двойная подача.

Windows

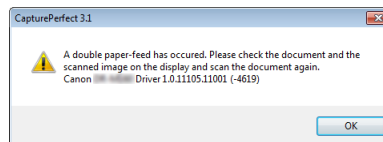

Mac

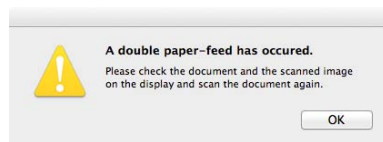

Если это произойдет, остановите сканирование в программе, а затем отсканируйте документы снова.

Если функция сброса двойной подачи используется

Если при сканировании обнаруживается одновременная подача двух документов, подача останавливается, а поданные вместе документы выводятся из сканера. При этом на индикаторе номера задания на панели управления отображается следующий код ошибки и загорается кнопка «DFR».

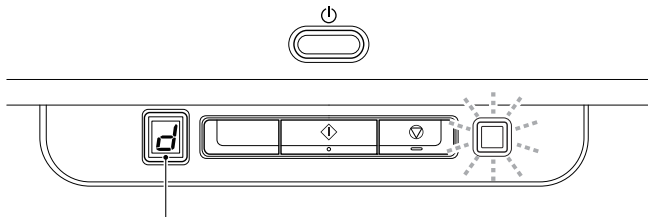

Код ошибки при обнаружении двойной подачи

Также появляется окно [Rapid Recovery System] [Система быстрого восстановления], в котором можно указать, надо ли продолжать сканирование.

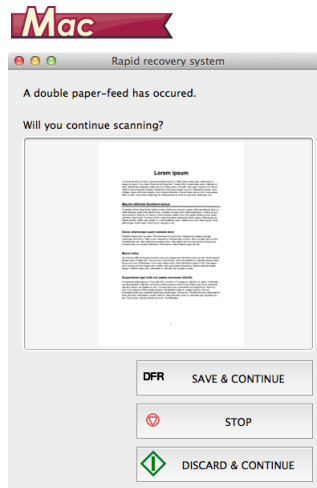

Windows

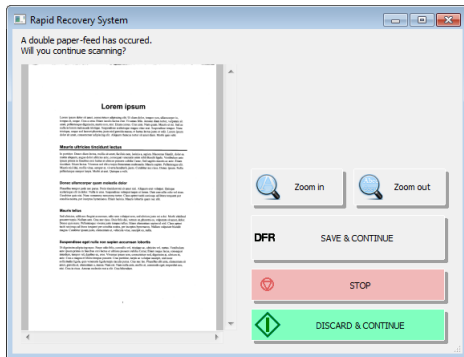

Кнопки окна [Rapid Recovery System] [Система быстрого восстановления]	Кнопки панели управления	Описание
[SAVE & CONTINUE] [СОХРАНИТЬ И ПРОДОЛЖИТЬ]	Кнопка «DFR»	Сохраняет предварительное изображение как окончательно отсканированное и сканирует остаток документа.
[STOP] [СТОП]	Кнопка останова	Стирает предварительное изображение и останавливает сканирование.
[DISCARD & CONTINUE] [ОТМЕНИТЬ И ПРОДОЛЖИТЬ]	Кнопка пуска	Стирает предварительное изображение и продолжает сканирование. Прежде чем нажимать эту кнопку, загрузите неправильно поданный документ заново.

Методы сканирования

Сканирование с помощью CaptureOnTouch

Что такое CaptureOnTouch?

CaptureOnTouch – это приложение для сканирования, которое позволяет сканировать документ одним простым действием – выбором панели на экране.

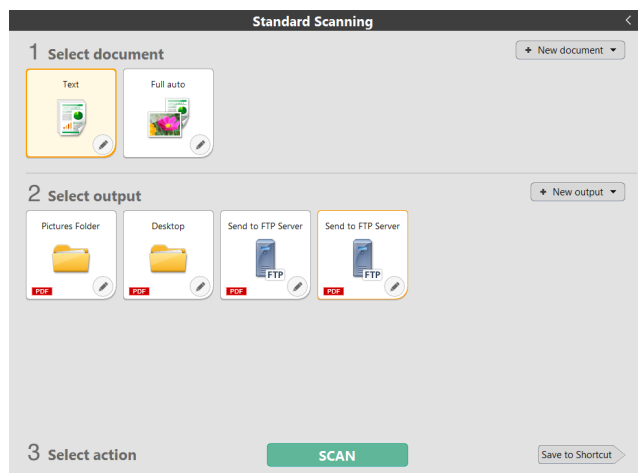

CaptureOnTouch поддерживает несколько методов сканирования, из которых можно выбрать подходящий для любой ситуации и цели.



CaptureOnTouch поддерживает следующие методы сканирования.

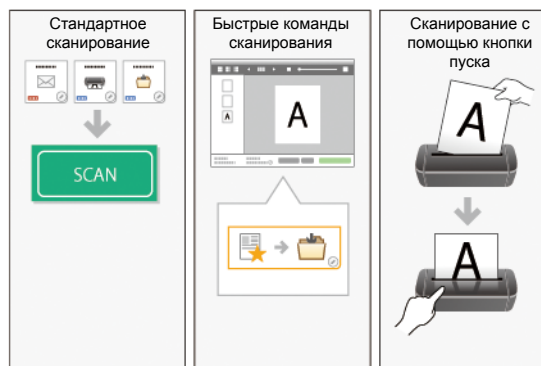

Стандартное сканирование

Задайте настройки на панелях Select document (Выберите документ) и Output (Способ вывода), а затем нажмите кнопку [Scan] [Сканировать] для сканирования документа. Перед сканированием можно выбрать метод сканирования в соответствии с типом документа и целью сканирования.

«Стандартное сканирование» (См. стр. 40)

Быстрые команды сканирования

Можно заранее зарегистрировать сочетания часто используемых вариантов выбора документа и методов вывода как «быструю команду сканирования». Чтобы вызвать эту команду, просто щелкните панель быстрой команды сканирования.

«Быстрые команды сканирования» (См. стр. 43)

Кнопка пуска

Если имеется назначенное задание, после загрузки документа и нажатия кнопки пуска начинается сканирование.

«Сканирование с помощью кнопки пуска» (См. стр. 47)

Запуск и останов CaptureOnTouch

По умолчанию программа CaptureOnTouch загружается в систему при запуске компьютера.

Windows



Чтобы запустить CaptureOnTouch, дважды щелкните  на панели инструментов. Откроется главное окно программы.

Совет

- CaptureOnTouch также можно запустить из меню Start (Пуск). Нажмите кнопку [Start] [Пуск] и последовательно выберите команды [All Programs] [Все программы], [CaptureOnTouch] и [CaptureOnTouch V4 Pro].
- Время от нажатия кнопки пуска на сканере до начала сканирования сокращается, если на вкладке [Basic settings] [Основные настройки] диалогового окна [Environmental settings] [Настройки окружения] установлен флажок [Make CaptureOnTouch resident] [Заружать CaptureOnTouch при запуске]. Подробнее см. «Environmental Settings (Настройки окружения)» на стр. 58.

[Настройки окружения] установлен флажок [Make CaptureOnTouch resident] [Заружать CaptureOnTouch при запуске]. Подробнее см. «Environmental Settings (Настройки окружения)» на стр. 58.

Mac



Чтобы запустить CaptureOnTouch, дважды щелкните  (значок CaptureOnTouch) на панели меню, а затем в появившемся меню выберите команду [Launch CaptureOnTouch] [Запустить CaptureOnTouch]. Откроется главное окно программы.

Совет

- Время от нажатия кнопки пуска на сканере до начала сканирования сокращается, если на вкладке [Basic settings] [Основные настройки] диалогового окна [Environmental settings] [Настройки окружения] установлен флажок [Make CaptureOnTouch resident] [Заружать CaptureOnTouch при запуске]. Подробнее см. «Environmental Settings (Настройки окружения)» на стр. 58.

Выход из CaptureOnTouch

Windows

Чтобы закрыть окно CaptureOnTouch, щелкните значок  вверху окна. Окно будет закрыто, но программа CaptureOnTouch останется в системе.

Для окончательного закрытия приложения CaptureOnTouch щелкните  на панели задач и выберите в меню команду [Exit] [Выход].

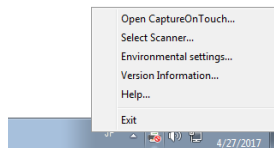

Программа CaptureOnTouch будет выгружена из системы, а значок исчезнет с панели инструментов.

Mac

Чтобы закрыть окно CaptureOnTouch, щелкните значок  вверху окна. Окно будет закрыто, но программа CaptureOnTouch останется в системе.

Щелкните  (значок CaptureOnTouch) на панели инструментов и выберите в меню пункт [Exit] [Выход].

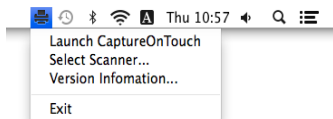

Перезапуск CaptureOnTouch

Для использования программы CaptureOnTouch после того, как она была выгружена из системы, ее необходимо запустить повторно одним из описанных ниже способов. Программа CaptureOnTouch возобновит работу в резидентном режиме.

Windows

- Нажмите кнопку [Start] [Пуск] и последовательно выберите команды [All Programs] [Все программы], [CaptureOnTouch] и [CaptureOnTouch V4 Pro].
- Нажмите на сканере кнопку пуска (в этом случае откроется главный экран CaptureOnTouch и начнется задание сканирования, присвоенное кнопке пуска).

Совет

В Windows 8.1 эту программу можно найти так:

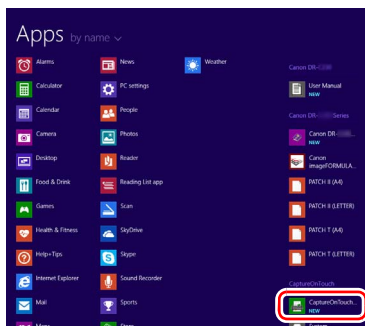

Mac

- В окне поисковика (Finder) нажмите [GO] [Переход], откройте папку [Applications] [Приложения] и дважды щелкните пункт [CaptureOnTouch].

Выбор сканера

Ниже описана процедура выбора сканера при помощи CaptureOnTouch.

→ Windows

→ Mac

Windows

- 1 Щелкните значок  (CaptureOnTouch) на панели задач.



- 2 Выберите в меню команду [Select Scanner] [Выбрать сканер].

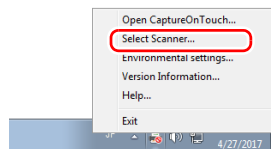

- 3 Выберите используемый сканер и нажмите кнопку [OK].

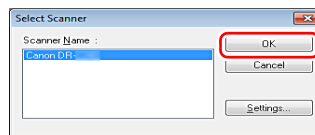

Совет

Если используемого сканера нет в списке, переустановите драйвер сканера. (см. стр. 7)

Mac

- 1 Щелкните значок  (CaptureOnTouch) на панели меню, а затем в появившемся меню выберите команду [Select Scanner] [Выбрать сканер].

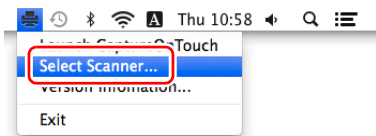

- 2 Выберите используемый сканер и нажмите кнопку [OK].

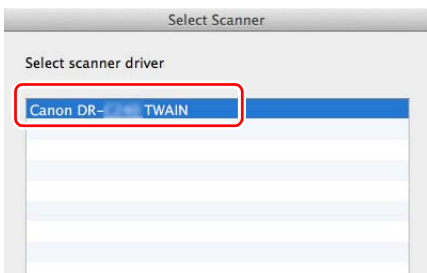

Описание экрана

Главный экран CaptureOnTouch содержит две области: [Scanning Shortcut] [Быстрая команда сканирования] и [Standard Scanning] [Стандартное сканирование].

Для перехода из одной области в другую используйте значки [>] [<] вверху главного окна.

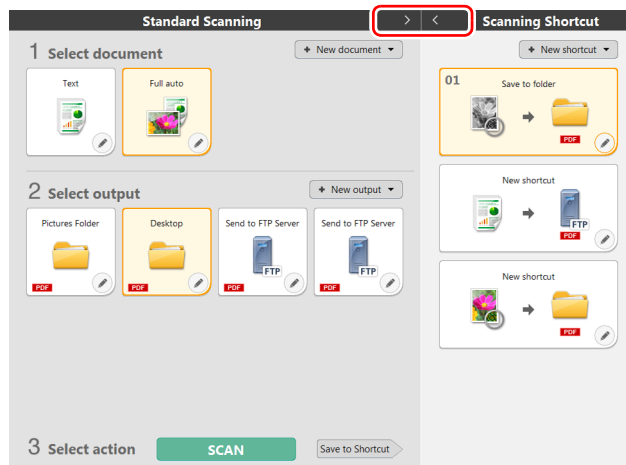

В каждой области доступны различные панели, соответствующие типам сканирования и способам вывода.

Нажмите кнопку [New document] [Новый документ]. Будет добавлена панель [New document] [Новый документ].

Стандартное сканирование

Операции:

Выберите панель Select document (Выберите документ)

-> выберите панель Select output (Выберите способ вывода)

-> запустите сканирование

1 Уложите документ в сканер.

2 В разделе [1 Select document] [1 Выберите документ] щелкните панель документа, который требуется отсканировать.

Выбранная панель [Select document] [Выберите документ] будет отображена оранжевым цветом. Для редактирования отсканированных изображений см. «Настройки выбора документа» на стр. 51.

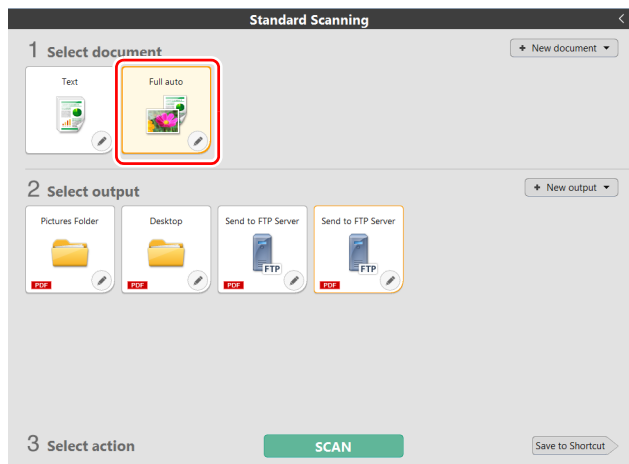

3 На панели [2 Output] [2 Способ вывода] щелкните приложение для отсканированных изображений.

Выбранная панель [Output] [Способ вывода] будет отображена оранжевым цветом. Для редактирования панели [Output] [Способ вывода] см. «Настройка вывода» на стр. 54.

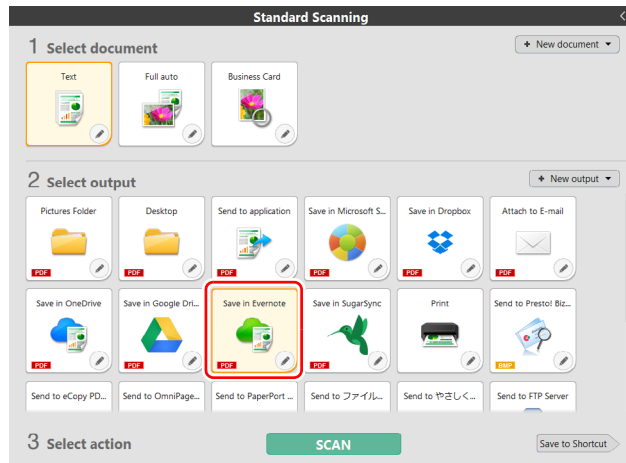

4 Нажмите кнопку [SCAN] [СКАНИРОВАТЬ].

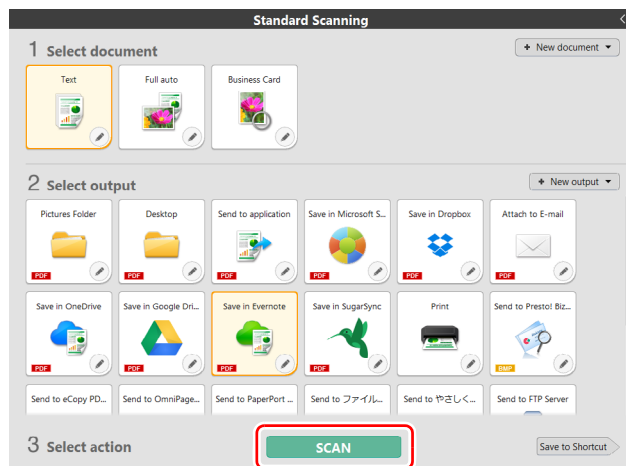

Документ будет отсканирован. В ходе сканирования, кроме параметров, отображается число отсканированных страниц.

По окончании сканирования появятся [Scanned image preview screen] [Экран просмотра отсканированного изображения].

Совет

Если вы планируете использовать в следующий раз такое же сочетание документа и способа вывода, нажмите кнопку [Save to Shortcut] [Сохранить быструю команду].

Выбранные вами панели выбора документа и выбора способа вывода будут добавлены в быструю команду. Новая панель вывода будет добавлена в быструю команду сканирования.

ВНИМАНИЕ

- Если были заданы условия сканирования, требующие большого объема памяти компьютера, сканирование может быть остановлено из-за нехватки памяти. При появлении сообщения о нехватке памяти во время сканирования остановите сканирование, измените условия сканирования и попробуйте начать сканирование снова.
- Результат сканирования многостраничного документа невозможно сохранить, если его размер файла превышает 2 ГБ. Если появляется сообщение об ошибке, измените параметры сохранения.

Совет

В случае непрерывного сканирования загрузите следующий документ и нажмите кнопку [Scan more pages] [Сканировать другие страницы], чтобы начать сканирование документа.

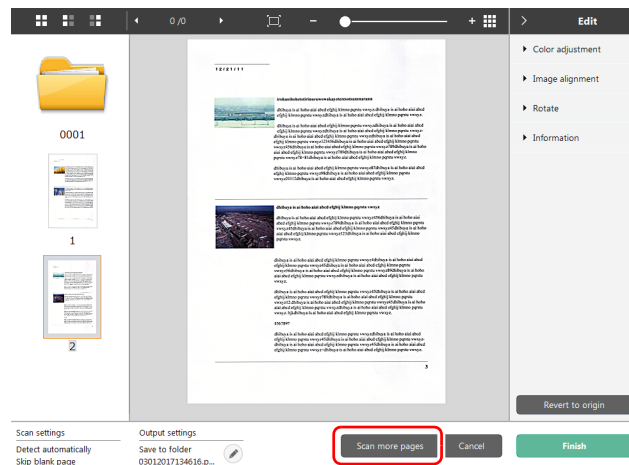

5 Чтобы проверить отсканированное изображение, нажмите кнопку [Finish] [Готово].

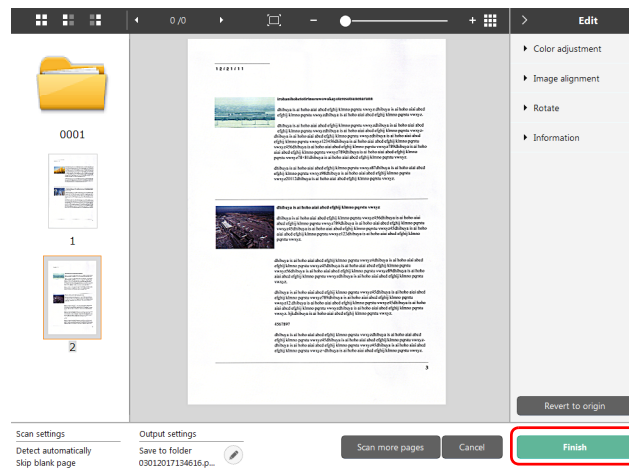

Для редактирования отсканированных изображений см. «Действия в окне редактирования отсканированного изображения» на стр. 48.

Для изменения настроек вывода нажмите кнопку []. «Настройка вывода» (См. стр. 54)

Нажмите кнопку [Cancel] [Отмена] для отклонения отсканированного изображения и возврата в главное окно. По окончании вывода появится всплывающее окно. При сохранении отсканированного изображения будет отображена ссылка на папку, в которой сохранено изображение. Процесс стандартного сканирования на этом будет завершен.

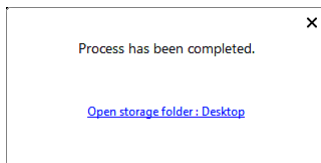

Совет

Если нажать кнопку [Open storage folder] [Открыть папку хранения], откроется папка, в которой хранятся отсканированные изображения. В зависимости от настроек вывода ссылка [Open storage folder] [Открыть папку хранения] может не отображаться.

Быстрые команды сканирования

Операции:

Сохранить [Scanning Shortcut] [Быструю команду сканирования] -> Сканировать документ -> Вывести отсканированные изображения. Задав быстрые команды сканирования, в которых сочетаются часто используемые варианты выбора и вывода документов, можно проводить сканирование, просто нажимая соответствующую панель быстрой команды.

Совет

Если зарегистрированная быстрая команда сканирования назначена как задание, можно вызвать ее, просто нажав кнопку пуска сканера.

«Сканирование с помощью кнопки пуска» (См. стр. 47)

Регистрация и редактирование быстрых команд сканирования

В CaptureOnTouch можно назначить несколько быстрых команд сканирования.

1 Нажмите кнопку [New shortcut] [Новая быстрая команда] в области [Scanning shortcut] [Быстрые команды сканирования] или выберите вариант сканирования документа и способ вывода в области [Standard Scanning] [Стандартное сканирование] и нажмите кнопку [Save to Shortcut] [Сохранить быструю команду].

Будет создана панель быстрой команды сканирования.

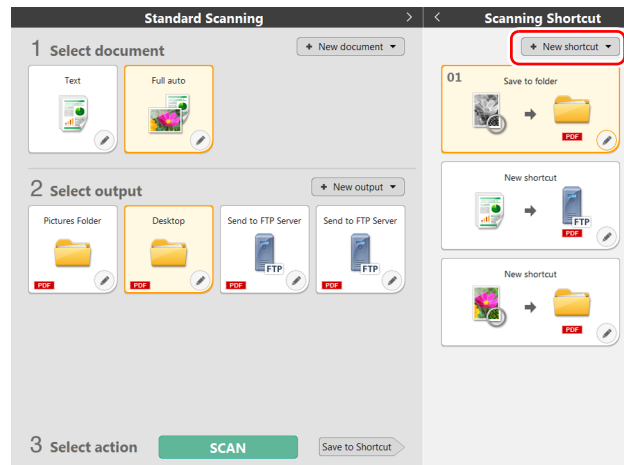

Совет

Также можно создать новую панель места назначения, щелкнув значок [] на кнопке [New] [Новая] и в появившемся меню выбрав тип быстрой команды сканирования.

- 2** При нажатии кнопки редактирования открывается диалоговое окно Edit Scanning Shortcut Panel (Изменить панель быстрой команды сканирования).

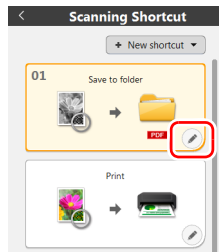

- 3** Откройте вкладку [Document] [Документ], чтобы задать настройки выбора документа. «Настройки выбора документа» (См. стр. 51)

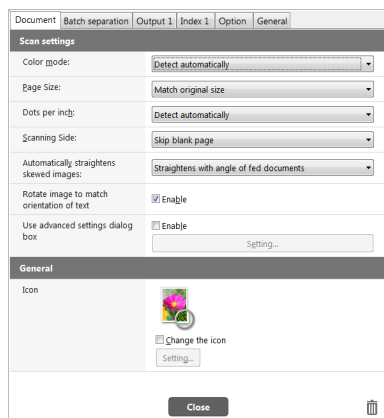

- 4** Откройте вкладку [Batch Separation] [Разделение пакета] для настройки разделения пакета. «Настройка разделения пакета» (См. стр. 53) **Windows**

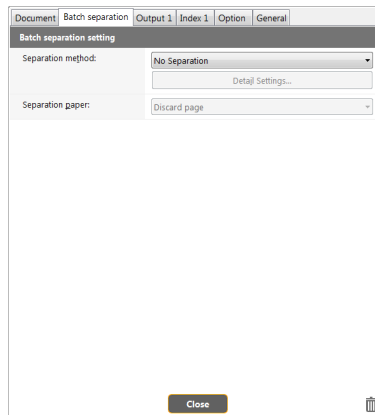

- 5** Откройте вкладку [Output] [Способ вывода], чтобы задать настройки вывода. «Настройка вывода» (См. стр. 54)

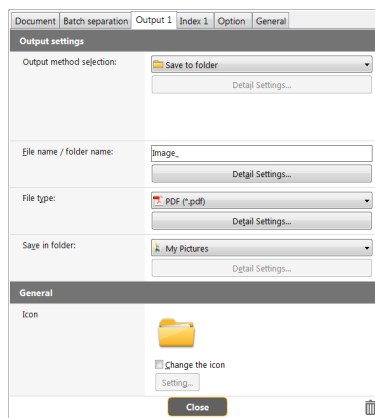

6 Откройте вкладку [Index] [Индекс], чтобы задать файл индекса. «Настройка индекса» (См. стр. 55)

Windows

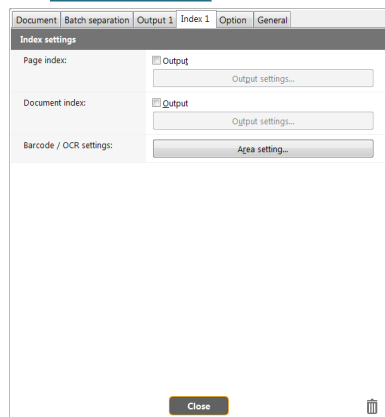

7 Откройте вкладку [Option] [Параметры], чтобы задать дополнительные параметры.



[Edit after scanning] [Редактировать после сканирования]

Установите этот флажок, чтобы разрешить изменение отсканированных изображений на экране редактирования. Если этот флажок снят, окно редактирования не отображается на экране редактирования изображений.

«Действия в окне редактирования отсканированного изображения» (См. стр. 48)

[Enable additional scan] [Разрешить последующее сканирование]

Установите этот флажок, чтобы на экране редактирования изображений отображалась кнопка [Scan more pages] [Сканировать другие страницы] для продолжения сканирования.

[Job assignment] [Назначение задания]

Команду быстрого сканирования можно назначить как задание. При этом на панели быстрых команд сканирования отображается значок номера назначенного задания.

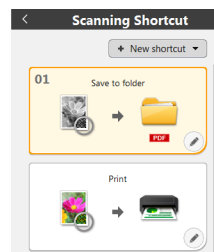

[Order of output] [Порядок вывода]

Можно добавить или удалить способ вывода, а также изменить порядок вывода.

8 Откройте вкладку [General] [Общие], чтобы задать другие настройки.

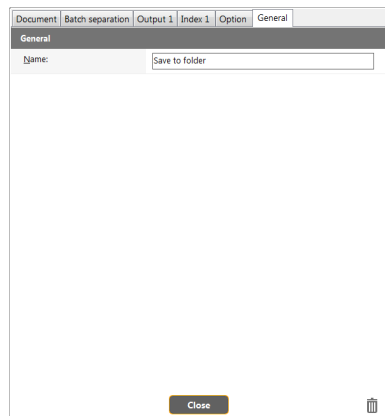

[Name] [Имя]

Введите имя для панели быстрой команды сканирования.

Применение быстрых команд сканирования

1 Уложите документ в сканер.
«Основы работы» (См. стр. 23)

2 Щелкните панель быстрой команды сканирования.

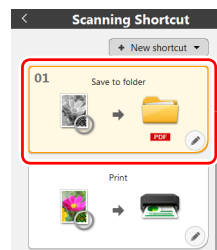

Документ будет отсканирован. В ходе сканирования, кроме параметров, отображается число отсканированных страниц.

По окончании сканирования появится [Scanned image preview screen] [Экран просмотра отсканированного изображения].

⚠ ВНИМАНИЕ

- Если были заданы условия сканирования, требующие большого объема памяти компьютера, сканирование может быть остановлено из-за нехватки памяти. При появлении сообщения о нехватке памяти во время сканирования остановите сканирование, измените условия сканирования и попробуйте начать сканирование снова.
- Результат сканирования многостраничного документа невозможно сохранить, если его размер файла превышает 2 ГБ. Если появляется сообщение об ошибке, измените параметры сохранения.

💡 Совет

В случае непрерывного сканирования загрузите следующий документ и нажмите кнопку [Scan more pages] [Сканировать другие страницы], чтобы начать сканирование документа. Если в настройках быстрой команды сканирования снят флажок [Enable additional scan] [Разрешить последующее сканирование], кнопка [Scan more pages] [Сканировать другие страницы] не будет отображаться.

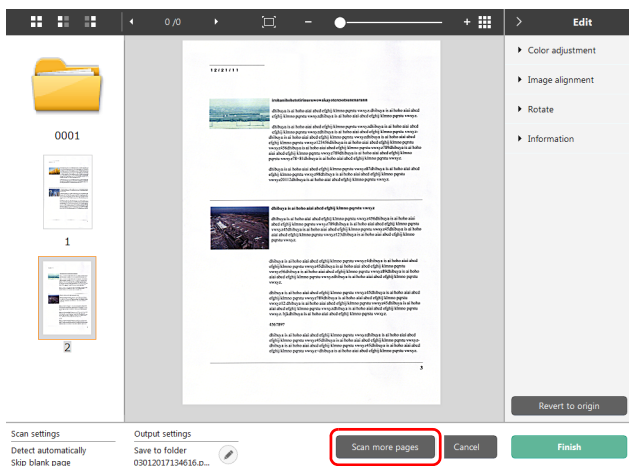

3 Чтобы проверить отсканированное изображение, нажмите кнопку [Finish] [Готово].

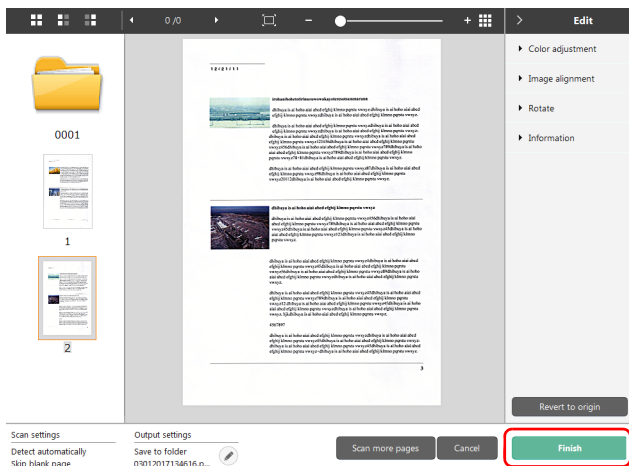

Для редактирования отсканированных изображений см. «Действия в окне редактирования отсканированного изображения» на стр. 48.

Совет

Если в настройках быстрой команды сканирования снят флажок [Edit after scanning] [Редактировать после сканирования], окно редактирования не будет отображаться.

Для изменения настроек вывода нажмите кнопку [].

«Настройка вывода» (См. стр. 54)

Нажмите кнопку [Cancel] [Отмена] для отклонения отсканированного изображения и возврата в главное окно.

По окончании вывода появится всплывающее окно. При сохранении отсканированного изображения будет отображена ссылка на папку, в которой сохранено изображение.

Процесс выполнения быстрой команды сканирования на этом будет завершен.

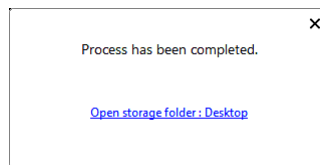

Совет

Если нажать кнопку [Open storage folder] [Открыть папку хранения], откроется папка, в которой хранятся отсканированные изображения. В зависимости от настроек вывода ссылка [Open storage folder] [Открыть папку хранения] может не отображаться.

Сканирование с помощью кнопки пуска

Если задать быстрые команды сканирования для часто применяемых операций и назначить их как задания, можно запускать операции сканирования нажатием кнопки пуска. После загрузки документа выберите с помощью кнопки выбора задания номер нужного задания и нажмите кнопку пуска. Будет запущена программа CaptureOnTouch, и начнется сканирование.

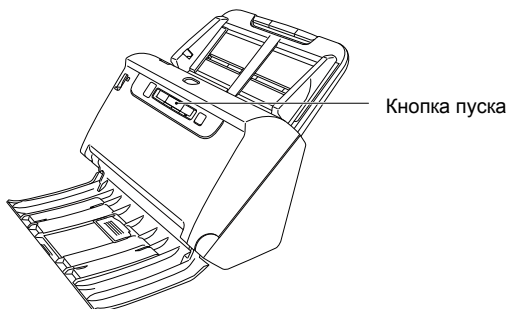

Совет

- Если в настройках окружения установлен флажок [Do not display the main screen when the scan is started with the scanner button] [Не отображать главный экран при запуске сканирования кнопкой пуска], главное окно CaptureOnTouch не будет отображаться, когда сканирование запускается нажатием кнопки пуска. В этом случае при сканировании отображаются только диалоговые окна, сообщения об ошибках и всплывающие окна при завершении операций.
- Если в настройках окружения установлен флажок [Do not display the main screen when the scan is started with the scanner button] [Не отображать главный экран при запуске сканирования кнопкой пуска], то при запуске сканирования кнопкой пуска кнопки [Enable additional scan] [Разрешить последующее сканирование] и [Edit after scanning] [Редактировать после сканирования] становятся неактивными.

Действия в окне редактирования отсканированного изображения

По окончании сканирования появляется окно предварительного просмотра отсканированного изображения.

Чтобы открыть в этом окне редактирования, нажмите кнопку  на панели инструментов.





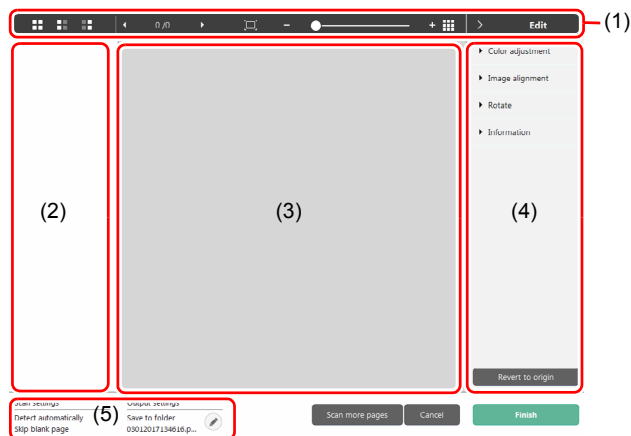





Экран предварительного просмотра отсканированного изображения



(1) Панель инструментов

Панель инструментов позволяет работать с эскизами и просматривать изображения.

Кнопки	Описание
	Изменение выбора изображения в области эскизов. Эти кнопки, слева направо, означают «Все страницы», «Нечетные страницы» и «Четные страницы».
	Указывает страницу просматриваемого изображения. Нажмите кнопку   для смены отображаемой страницы.
	Изменение масштаба изображения. Переместите ползунок в сторону + (плюс) или - (минус) для увеличения или уменьшения изображения. Нажмите кнопку  для увеличения изображения на весь экран.
	Нажмите для отображения или скрытия области предварительного просмотра.
	Нажмите кнопку  для отображения или скрытия окна редактирования.

(2) Область эскизов

Здесь отображаются эскизы отсканированных документов.

Доступны следующие действия:

Щелкните эскиз для просмотра отсканированного изображения в окне предварительного просмотра.

Перетяните эскиз, чтобы сменить отображаемую страницу.

(3) Область предварительного просмотра

Здесь отображаются отсканированные изображения для предварительного просмотра.

(4) Окно редактирования

Здесь можно редактировать отсканированные документы.

Щелкните элемент, чтобы открыть окно редактирования. Нажмите кнопку [Restore] [Восстановить] для отклонения результатов редактирования и возврата к предыдущему отсканированному изображению.



Совет

Если в настройках быстрой команды сканирования снят флажок [Enable additional scan] [Редактировать после сканирования], окно редактирования не будет отображаться.

[Color adjustment] [Настройка цветов] - простая настройка

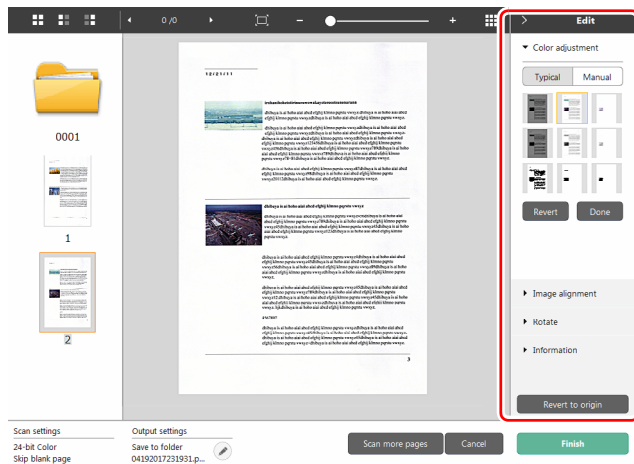

Щелкните пункт [Color adjustment] [Настройка цветов] для отображения стандартных настроек.

Нажмите кнопку для переключения между режимами типовых настроек и ручных настроек.

Щелкните эскиз в режиме типовых настроек цветов и выберите подходящую настройку среди изображений для предварительного просмотра.

Для каждого изображения предлагаются 9 эскизов настроек в цвете и 6 эскизов в оттенках серого.

По окончании настройки нажмите кнопку [OK]. Чтобы отменить настройку, нажмите кнопку [Back] [Назад].

[Color adjustment] [Настройка цветов] – ручная настройка

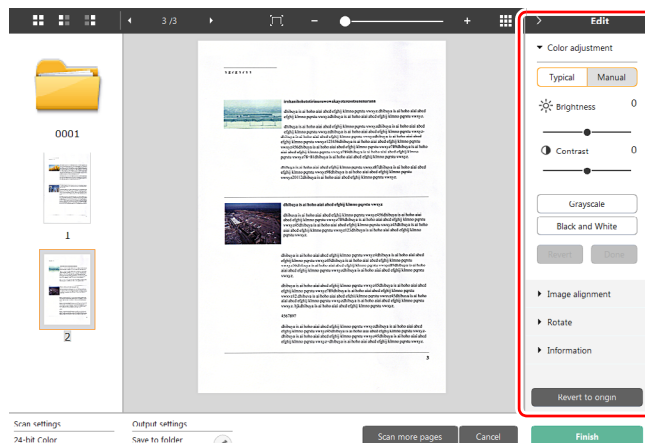

Переместите ползунок влево или вправо для регулировки яркости и контрастности изображения. За результатом следите по изображению для предварительного просмотра.

Нажмите кнопку [Grayscale] [Оттенки серого] для преобразования изображения в полутоновое.

Нажмите кнопку [Black and White] [Черно-белое] для преобразования изображения в двухцветное (черно-белое).

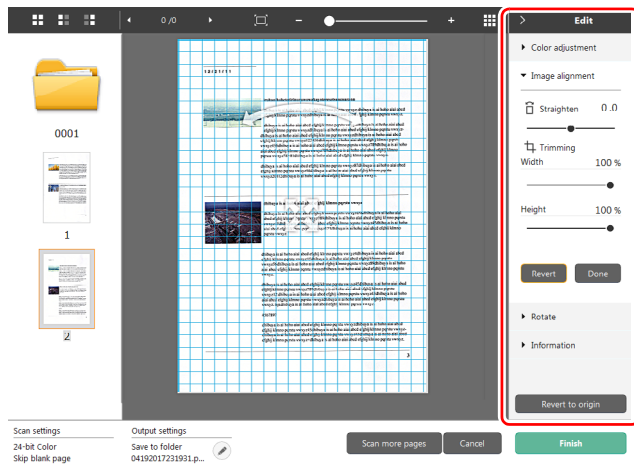

По окончании настройки нажмите кнопку [OK]. Чтобы отменить настройку, нажмите кнопку [Back] [Назад].

[Image alignment] [Выравнивание изображения]



Щелкните пункт [Image alignment] [Выравнивание изображения] для отображения настроек.

Для выпрямления и обрезки изображения для предварительного просмотра или ползунков.

На изображении для предварительного просмотра перетащите маркер перемещения , маркер выравнивания  и (или) рамку обрезки. Для изменения

площади обрезанного изображения перетащите маркер перемещения  на изображении для предварительного просмотра.

По окончании настройки нажмите кнопку [OK]. Чтобы отменить настройку, нажмите кнопку [Back] [Назад].

[Rotate] [Поворот]

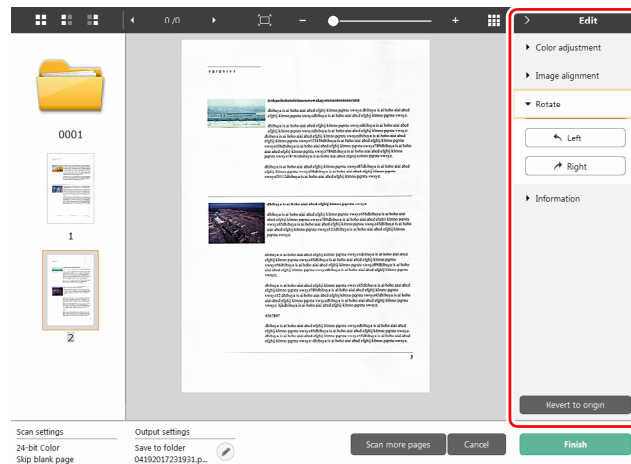

Щелкните пункт [Rotate] [Поворот] для отображения настроек. Отсканированное изображение можно повернуть на 90 градусов влево или вправо. За результатом поворота можно следить по изображению для предварительного просмотра.

(5) Область информации **Windows**

Здесь отображается информация о панелях «Select document» (Выберите документ) и «Select output» (Выберите способ вывода).

Нажмите кнопку , и появится диалоговое окно «Output Settings» (Настройки вывода).

Нажмите кнопку [Scan more pages] [Сканировать другие страницы] для продолжения сканирования.

Нажмите кнопку [Cancel] [Отмена] для удаления отсканированных изображений и возврата в главное окно.

При нажатии кнопки [Finish] [Готово] начнется вывод отсканированных изображений. После завершения вывода вновь появится главный экран. При сохранении отсканированного изображения будет отображена ссылка на папку, в которой сохранено изображение.

Совет

Если в настройках быстрой команды сканирования снят флажок [Enable additional scan] [Разрешить последующее сканирование], кнопка [Scan more pages] [Сканировать другие страницы] не будет отображаться.

Настройки выбора документа

По умолчанию в CaptureOnTouch включена настройка сканирования [Full auto] [Полная автоматика], поэтому сканирование выполняется с условиями сканирования, соответствующими документу.

Чтобы указать размер документа, режим цветности и другие настройки, задайте желаемое условие сканирования, отредактировав панель режима сканирования.

Создание панелей [Select document] [Выберите документ]



Нажмите кнопку [New document] [Новый документ]. Будет добавлена панель [New document] [Новый документ]. Щелкните значок  для отображения списка типов панелей. Будет создана панель выбранного типа.

Редактирование панели [Select document] [Выберите документ]

Экран редактирования панели [Select document edit screen] [Экран редактирования панели выбора документа] открывается при нажатии кнопки  на панели [Select document] [Выберите документ].

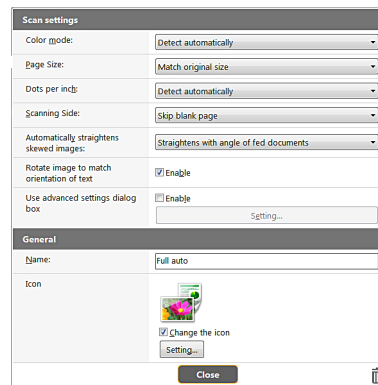
Откройте вкладку [Select document] [Выберите документ] в окне редактирования быстрых команд.



Scan settings	
Color mode:	Detect automatically
Page Size:	Match original size
Dots per inch:	Detect automatically
Scanning Side:	Skip blank page
Automatically straightens skewed images:	Straightens with angle of fed documents
Rotate image to match orientation of text	<input checked="" type="checkbox"/> Enable
Use advanced settings dialog box	<input type="checkbox"/> Enable
	Setting...
General	
Name:	Full auto
Icon	 <input checked="" type="checkbox"/> Change the icon
	Setting...
Close 	

Scan settings (Настройки сканирования)

Задайте настройки сканирования.

[Color mode] [Режим цветности]

Выберите один из указанных ниже режимов цветности для сканирования.

Detect Automatically (Автоматическое определение)	Автоматическое определение режима цветности в соответствии с содержанием документа и сканирование в выбранном режиме.
24-bit Color (24-битный цвет)	Сканирование документа в цвете.
Grayscale (Оттенки серого)	Сканирование документа в полутоновом режиме.
Black and White (Черно-белый)	Сканирование документа в черно-белом (двоичном) режиме.

[Page Size] [Размер страницы]

Выберите размер страницы сканируемого документа. Если выбрать настройку [Match original size] [По размеру оригинала], размер страницы сканируемого документа будет определен сканером автоматически, и изображения сохранены с этим размером.

[Dots per inch] [Точек на дюйм]

Выберите разрешение. Если выбрать настройку [Detect automatically] [Автоматическое определение], программа автоматически отсканирует документ при оптимальном разрешении.

[Scanning Side] [Сканируемые стороны]

Выберите сканируемую сторону документа. Если выбрана настройка [Skip blank page] [Пропуск пустых страниц], изображения пустых страниц не сохраняются.

[Automatically straightens skewed images] [Автоматически выпрямлять перекошенные изображения]

Если документ был перекошен при подаче, сканер обнаруживает перекошен на отсканированном изображении и выпрямляет его. Выберите одну из указанных ниже настроек.

[OFF] [ВЫКЛ]
[Straightens with angle of fed documents] [Выпрямить угол подачи документов]
[Straightens with angle contents of fed documents] [Выпрямить угол подачи и содержимое документов]

[Rotate image to match orientation of text] [Поворачивать изображение согласно ориентации текста]

Установите флажок [Enable] [Включить] для поворота изображения в том же направлении, что и символы.

[Use advanced settings dialog box] [Использовать диалоговое окно дополнительных параметров]

Настройки сканирования документов включают основные параметры, которые устанавливаются в окне [Scan Settings] [Настройки сканирования], а также прочие параметры, устанавливаемые в диалоговом окне дополнительных параметров. Настройки в диалоговом окне дополнительных параметров применяются ко всем параметрам, кроме основных. Установите флажок [Use advanced settings dialog box] [Использовать диалоговое окно дополнительных параметров] для применения дополнительных параметров драйвера сканера, которые не относятся к основным. Чтобы открыть драйвер сканера, установите этот флажок и нажмите кнопку [Settings] [Настройки].



Совет

Диалоговое окно настроек драйвера содержит параметры, которые повторяют основные параметры в окне [Scanner setting] [Настройки сканера], но хранятся отдельно от них.

Какие из этих параметров будут использоваться при сканировании, зависит от состояния флажка [Use advanced settings dialog box] [Использовать диалоговое окно дополнительных параметров].

Настройка [Use advanced settings dialog box] [Использовать диалоговое окно дополнительных параметров]	Основные параметры	Прочие параметры
ВЫКЛ.	Параметры из окна [Scanner Settings] [Настройки сканера]	Параметры из окна дополнительных параметров драйвера сканера
ВКЛ.	Параметры из окна дополнительных параметров драйвера сканера	

Дополнительные параметры, которые не относятся к основным, описаны в справке диалогового окна настроек драйвера.

Общие сведения

Задайте следующие параметры, смотря по обстоятельствам.

Name (Имя)

Введите имя, которое должно отображаться на панели выбора документа.

Icon (Значок)

Можно изменить значок сканирования документа, который отображается на панелях выбора документа и быстрой команды сканирования.

Установите флажок [Change icon] [Сменить значок]. Станет активной кнопка [Settings] [Настройки]. Нажмите ее и выберите файл значка.

Для значка можно выбрать файлы следующих форматов.

Windows

- .ico, .exe, .jpg, .png

Mac

- .icns, .app, .jpg, .png

Настройка разделения пакета

Windows

Настройка разделения пакета.

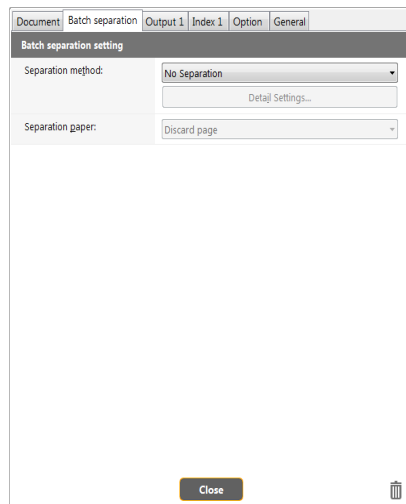

Метод разделения

Выберите метод разделения пакета и нажмите кнопку [Detail Settings] [Подробные настройки]. Откроется окно [Batch separation settings] [Настройки разделения пакета], в котором можно задать параметры метода разделения.

Выберите метод разделения пакета из следующих вариантов.

- [No Separation] [Без разделения]
- [Counter] [Счетчик]
- [Barcode] [Штрих-код]
- [Zone OCR] [Распознавание текста в зоне]
- [Patch code] [Управляющий код]
- [Blank Page] [Пустая страница]
- [Front of page] [Начало страницы]

! ЭТО ВАЖНО

Для использования метода разделения [Barcode] [Штрих-код] необходимо установить модуль штрих-кодов (опциональный).

Разделительная страница

Выберите настройку разделительной страницы из следующих вариантов.

- [Discard page] [Отклонить страницу]
- [Include in the current document] [Включить в текущий документ]
- [Include in a new document] [Включить в новый документ]

Настройка вывода

По умолчанию в CaptureOnTouch включены настройки преобразования отсканированных изображений в файл PDF и сохранения его в папке.

Чтобы задать метод вывода и место для сохранения, отредактируйте панель вывода и задайте желаемые настройки.

Создание новой панели [Output] [Вывод]

Чтобы добавить новую панель вывода, нажмите кнопку [New output] [Новая панель вывода].

Щелкните значок  для отображения списка типов панелей. Будет создана панель выбранного типа.

Редактирование панели [Output] [Вывод]

Экран редактирования панели вывода открывается при нажатии кнопки [] на панели вывода.

Откройте вкладку [Output] [Вывод] в окне редактирования быстрых команд.

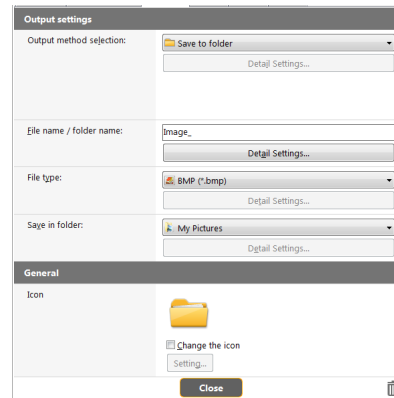

Выбор метода вывода

Доступные для выбора форматы файлов и места сохранения зависят от выбранного метода вывода.

Save to folder (Сохранить в папку)

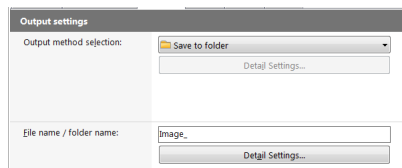

Отсканированное изображение сохраняется в указанной папке. Если выбран этот метод, задайте папку для сохранения.

Другие методы вывода

Все остальные методы вывода, кроме [Save to folder] [Сохранить в папку], поддерживаются в CaptureOnTouch как плагины. Установив плагин, можно пользоваться возможностями различных служб, такими как печать отсканированного изображения или прикрепление его к сообщению электронной почты.

Для установки плагинов необходимо во время установки CaptureOnTouch установить соответствующий флажок. Доступные методы вывода зависят от того, какие плагины были установлены. Об использовании плагинов можно прочитать в справке к ним.

Настройка индекса Windows

Можно задать файл индекса.

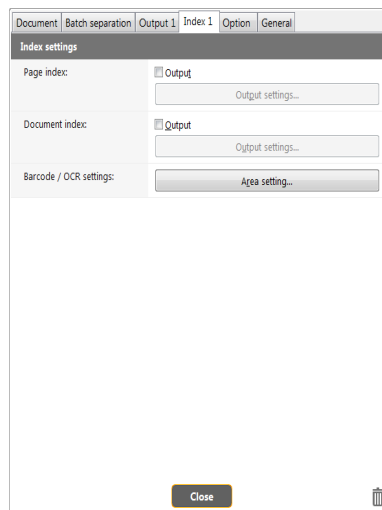

Page index (Индекс страницы)

Вывод индекса страницы. При нажатии кнопки [Output settings] [Настройки вывода] можно задать индекс страницы.

Document index (Индекс документа)

Вывод индекса документа. При нажатии кнопки [Output settings] [Настройки вывода] можно задать индекс документа.

Bar code / OCR settings (Настройки штрих-кодов / распознавания текста)

Задайте настройки штрих-кодов / оптического распознавания символов (OCR). При нажатии кнопки [Area setting] [Настройка области] открывается диалоговое окно настроек штрих-кодов / распознавания текста.

Настройка быстрых команд сканирования

По умолчанию в CaptureOnTouch включена настройка сканирования [Full auto] [Полная автоматика], поэтому сканирование выполняется с условиями сканирования, соответствующими документу.

Чтобы задать сочетания вариантов выбора документа и способов сканирования, можно настроить быстрые команды сканирования, отредактировав панели быстрых команд.

Создание панелей [Scanning Shortcut] [Быстрая команда сканирования]

Создать панель быстрой команды сканирования можно двумя способами, которые описаны ниже.

- Нажмите кнопку [Save to Shortcut] [Сохранить как быструю команду] в разделе [3 select actions] [3 Выберите действия] области Standard Scanning (Стандартное сканирование), чтобы зарегистрировать выбранный способ выбора и вариант выбора документа на одной из панелей быстрых команд сканирования.
- Нажмите кнопку [New shortcut] [Новая быстрая команда], и будет создана панель [New scanning shortcut] [Новая быстрая команда сканирования].

Щелкните значок  для отображения списка типов панелей. Будет создана панель выбранного типа.

Редактирование панелей [Scanning Shortcut] [Быстрая команда сканирования]

После нажатия кнопки редактирования  появляется диалоговое окно редактирования панели быстрой команды сканирования.

Это окно Edit Scanning Shortcut Panel (Изменить панель быстрой команды сканирования) содержит следующие вкладки.

- Вкладка [Document] [Документ]
- Вкладка [Output] [Способ вывода]
- Вкладка [Option] [Параметры]
- Вкладка [General] [Общие]





О форматах файлов

Задайте формат файла отсканированного изображения. Если выбрать любой другой формат файла, кроме BMP или PNG, становится активной кнопка [Detail Settings] [Подробные настройки], которая позволяет задать подробные настройки для выбранного формата файла.



Совет

Можно выбрать для отсканированного изображения один из следующих форматов.

- Формат PDF 
- Формат TIFF 
- Формат PNG 
- Формат JPEG 
- BMP 
- Формат PPTX (формат файлов для Microsoft PowerPoint 2007 и последующих версий) 

Доступные для выбора форматы зависят от настройки места назначения.

Если отсканированное изображение выводится с помощью плагина, используется формат файла, заданный в приложении плагина. Этот формат может отличаться от формата, выбранного на панели выбора документа.

PDF setting (Настройка PDF)

Windows

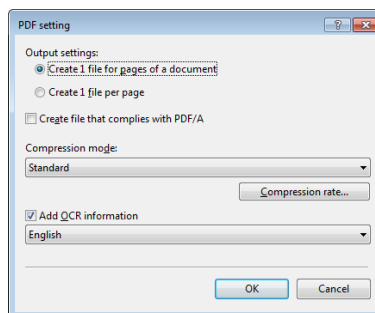

[Output settings] [Настройки вывода]

Укажите метод, используемый для сохранения при сканировании многостраничного документа.

- Создать один файл для страниц документа (Сохранить все страницы документа в одном файле).
- Создать один файл на каждую страницу (Сохранить каждую страницу в отдельном файле PDF).

Для настройки [Create file that complies with PDF/A] [Создавать файл, соответствующий стандарту PDF/A] выберите значение [ON] [ВКЛ]. Для настройки [Compression mode] [Режим сжатия] выберите значение [Standard] [Стандартный] или [high compression] [сильное сжатие].

Нажав кнопку [Compression rate] [Степень сжатия], можно указать степень сжатия.

Параметр [Add OCR information] [Добавлять информацию для OCR] позволяет указать, чтобы в отсканированные изображения добавлялась информация для распознавания текста (OCR).

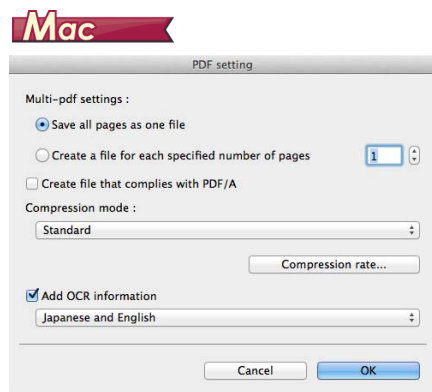

В списке [Multi-pdf settings] [Настройки многостраничных PDF] укажите, надо ли сохранять отсканированные изображения в многостраничном файле ([Save all pages as one file] [Сохранять все страницы в одном файле]) или в отдельных файлах по страницам ([Create a file for each specified number of pages] [Создавать файл для указанного числа страниц]).

Для настройки [Create file that complies with PDF/A] [Создавать файл, соответствующий стандарту PDF/A] выберите значение [ON] [ВКЛ]. Для настройки [Compression mode] [Режим сжатия] выберите значение [Standard] [Стандартный] или [high compression] [сильное сжатие].

Нажав кнопку [Compression rate] [Степень сжатия], можно указать степень сжатия.

Параметр [Add OCR information] [Добавлять информацию для OCR] позволяет указать, чтобы в отсканированные изображения добавлялась информация для распознавания текста (OCR).

TIFF setting (Настройка TIFF)

Windows

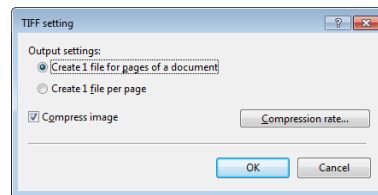

[Output settings] [Настройки вывода]

Укажите метод, используемый для сохранения при сканировании многостраничного документа.

- Создать один файл для страниц документа (Сохранить все страницы документа в одном файле).
- Создать один файл на каждую страницу (Сохранить каждую страницу в двух файлах TIFF).

Установив флажок [Compress image] [Сжать изображение] и нажав кнопку [Compression rate] [Степень сжатия], можно указать степень сжатия.

Mac

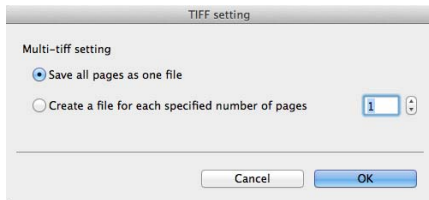

В списке [Multi-tiff settings] [Настройки многостраничных TIFF] укажите, надо ли сохранять отсканированные изображения в многостраничном файле ([Save all pages as one file] [Сохранять все страницы в одном файле]) или в отдельных файлах по страницам ([Create a file for each specified number of pages] [Создавать файл для указанного числа страниц]).

JPEG setting (Настройка JPEG)

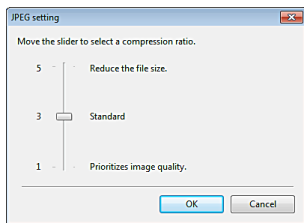

Здесь можно указать степень сжатия изображений JPEG.

Windows

PPTX settings (Настройки PPTX)

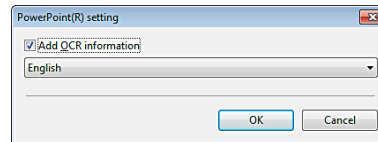

Можно указать, чтобы в отсканированные изображения добавлялась информация для распознавания текста (OCR).

Environmental Settings (Настройки окружения)



Windows

Для выбора настроек окружения CaptureOnTouch откройте диалоговое окно [Environmental settings] [Настройки окружения]. Щелкните  (значок CaptureOnTouch) на панели задач и выберите в меню пункт [Environmental settings] [Настройки окружения]. Ниже описаны настройки, доступные на отдельных вкладках диалогового окна [Environmental settings] [Настройки окружения].

Вкладка [Basic settings] [Основные настройки]

На вкладке [Basic settings] [Основные настройки] задайте следующие настройки.

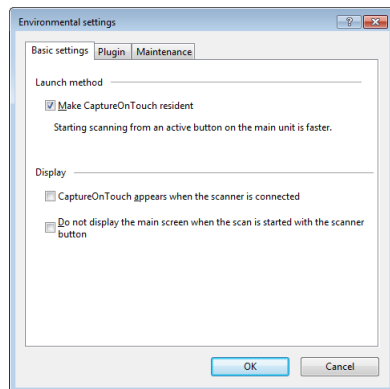

Настройка метода запуска

По умолчанию программа CaptureOnTouch загружается в систему при запуске компьютера. Снимите флажок [Make CaptureOnTouch resident] [Загружать CaptureOnTouch при запуске], если это не нужно.

Display (Отображение)

Установите флажок [CaptureOnTouch appears when the scanner is connected] [CaptureOnTouch появляется при подключении сканера], чтобы при подключении сканера к компьютеру автоматически открывался главный экран CaptureOnTouch.

Эта настройка доступна, только если программа CaptureOnTouch уже загружена в систему.

Если эта настройка включена, настройка [Do not display the main screen when the scan is started with the scanner button] [Не отображать главный экран при запуске сканирования кнопкой пуска] отключается.

Если в настройках окружения установлен флажок [Do not display the main screen when the scan is started with the scanner button] [Не отображать главный экран при запуске сканирования кнопкой пуска], главное окно CaptureOnTouch не будет отображаться, когда быстрая команда сканирования запускается нажатием кнопки пуска сканера. Однако в ходе сканирования отображаются диалоговые окна и сообщения об ошибках, а по окончании сканирования появляется всплывающее окно.

Если эта настройка включена, флажки [Enable additional scan] [Разрешить последующее сканирование] и [Edit after scanning] [Редактировать после сканирования] в окне редактирования быстрой команды сканирования становятся неактивными.

Вкладка [Plugin] [Плагины]

На вкладке [Plugin] [Плагины] можно подтвердить плагины, подключенные к CaptureOnTouch.

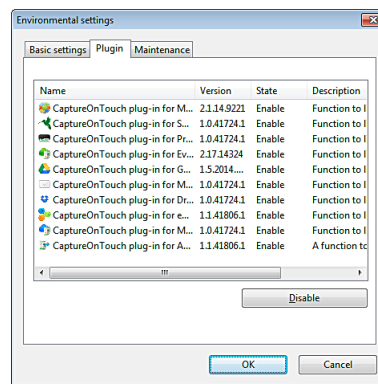

Кнопка [Setting] [Настройка]

Отображает подробную информацию о выбранных плагинах.



Совет

Эта кнопка может не отображаться для некоторых плагинов.

Кнопка [Enable/Disable] [Включить/Выключить]

Эта кнопка служит для включения/выключения плагина, выбранного в списке плагинов.

При нажатии кнопки [Disable] [Выключить] отобразится следующее диалоговое окно.

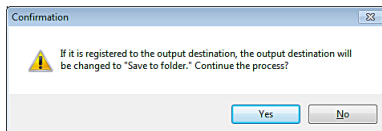

Вкладка [Maintenance] [Обслуживание]

На вкладке [Maintenance] [Обслуживание] можно задать настройки ведения журнала для технического обслуживания CaptureOnTouch и инициализировать настройки.

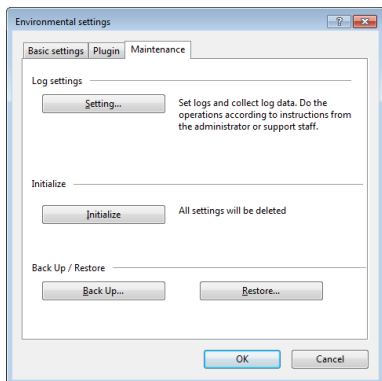

Резервное копирование и восстановление

Кнопки [Back Up] [Копировать] и [Restore] [Восстановить] позволяют создать резервную копию файла конфигурации (с настройками, созданными заданиями и др.) CaptureOnTouch и восстановить настройки из такой резервной копии.

Кнопка [Back Up] [Копировать]

Сохранение настроек CaptureOnTouch в файле резервной копии (*.cot). Создав резервную копию перед первым использованием CaptureOnTouch, можно сохранить начальную настройку CaptureOnTouch.

Кнопка [Restore] [Восстановить]

Восстановление настроек из файла резервной копии. При работе на нескольких компьютерах можно создать копию настроек окружения на одном компьютере, перенести их на другой компьютер и там восстановить, чтобы обеспечить единство настроек на всех используемых компьютерах.

Настройки журнала

Окно Log file settings (Настройки файла журнала) открывается при нажатии кнопки [Settings] [Настройки]. Выберите тип файла журнала.

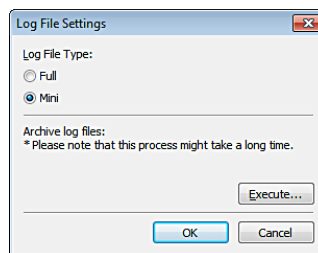

При нажатии кнопки [Execute] [Выполнить] отображается диалог [Save File] [Сохранить файл].

При выборе [Log file type] [Тип файла журнала] - [Full] [Полный] работа устройства замедляется.

[Initialize] [Инициализация]

При нажатии кнопки [Initialize] [Инициализация] появляется окно подтверждения.

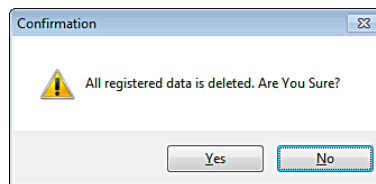

При инициализации все данные CaptureOnTouch удаляются и возвращаются к принятым по умолчанию значениям.

Mac

Когда открыт главный экран CaptureOnTouch, выберите в меню [CaptureOnTouch] команду [Preferences] [Настройка].

Ниже описаны настройки, доступные на отдельных вкладках диалогового окна [Environmental settings] [Настройки окружения].

Вкладка [Basic settings] [Основные настройки]

На вкладке [Basic settings] [Основные настройки] задайте следующие настройки.

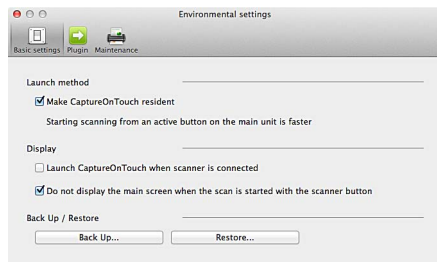

Настройка метода запуска

По умолчанию программа CaptureOnTouch загружается в систему при запуске компьютера. Снимите флажок [Make CaptureOnTouch resident] [Загружать CaptureOnTouch при запуске], если это не нужно.

Настройка реагирования на подключение сканера

Установите флажок [Launch CaptureOnTouch when scanner is connected] [Запускать CaptureOnTouch при подключении сканера], чтобы при подключении сканера к компьютеру автоматически открывался главный экран CaptureOnTouch. Эта настройка доступна, только если программа CaptureOnTouch уже загружена в систему.

Если в настройках окружения установлен флажок [Do not display the main screen when the scan is started with the scanner button] [Не отображать главный экран при запуске сканирования кнопкой пуска], главное окно CaptureOnTouch не будет отображаться, когда быстрая команда сканирования запускается нажатием кнопки пуска сканера. Однако в ходе сканирования отображаются диалоговые окна и сообщения об ошибках, а по окончании сканирования появляется всплывающее окно.

Если эта настройка включена, флажки [Enable additional scan] [Разрешить последующее сканирование] и [Edit after scanning] [Редактировать после сканирования] в окне редактирования быстрой команды сканирования становятся неактивными.

Резервное копирование и восстановление

Кнопки [Back Up] [Копировать] и [Restore] [Восстановить] позволяют создать резервную копию файла конфигурации (с настройками, созданными заданиями и др.) CaptureOnTouch и восстановить настройки из такой резервной копии.

Кнопка [Back Up] [Копировать]

Сохранение настроек CaptureOnTouch в файле резервной копии (*.plist). Создав резервную копию перед первым использованием CaptureOnTouch, можно сохранить начальную настройку CaptureOnTouch.

Кнопка [Restore] [Восстановить]

Восстановление настроек из файла резервной копии. При работе на нескольких компьютерах можно создать копию настроек окружения на одном компьютере, перенести их на другой компьютер и там восстановить, чтобы обеспечить единство настроек на всех используемых компьютерах.

Вкладка [Plugin] [Плагины]

На вкладке [Plugin] [Плагины] можно подтвердить плагины, подключенные к CaptureOnTouch.

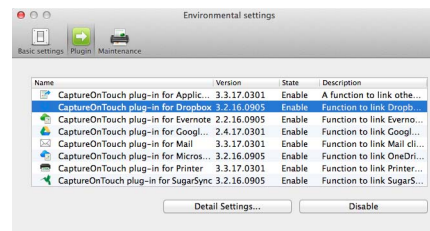

Кнопка [Setting] [Настройка]

Отображает подробную информацию о выбранных плагинах.



Совет

Эта кнопка может не отображаться для некоторых плагинов.

Кнопка [Enable/Disable] [Включить/Выключить]

Эта кнопка служит для включения/выключения плагина, выбранного в списке плагинов.

Вкладка [Maintenance] [Обслуживание]

На вкладке [Maintenance] [Обслуживание] задайте следующие настройки.

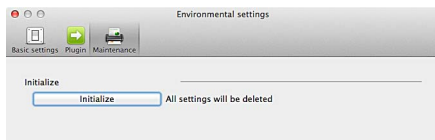

[Initialize] [Инициализация]

Возвращение всех настроек в исходное состояние.

Сканирование с помощью CapturePerfect **Windows**

Сканирование с помощью CapturePerfect

В этом разделе описан порядок работы с программой CapturePerfect от запуска и до выбора сканера, а также процедуры сканирования с помощью функции [Scan batch to file] [Сканировать пакет в файл]. Подробности см. в руководстве к программе CapturePerfect или в справке.

1 На панели задач Windows нажмите кнопку [Start] [Пуск] и выберите команду [All Programs] [Все программы].
Затем выберите [CapturePerfect 3.1] и снова [CapturePerfect 3.1].

2 В меню [Scan] [Сканировать] выберите команду [Select Scanner] [Выбрать сканер].

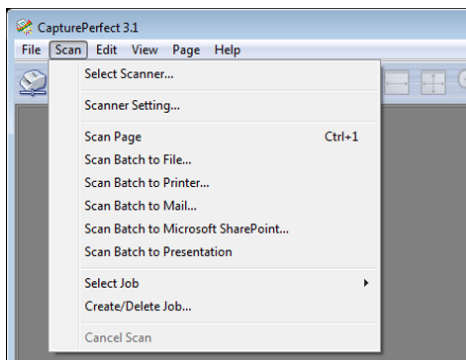

3 Выберите используемый сканер и нажмите кнопку [OK].

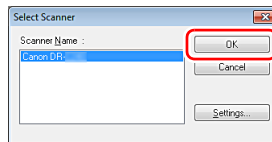

Совет

Если используемого сканера нет в списке, переустановите драйвер сканера. (См. стр. 7)

4 Выберите размер бумаги по умолчанию и нажмите кнопку [OK].

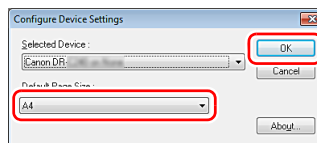

Совет

- После выбора сканера и нажатия кнопки [OK] при первом открытии окна [Select Scanner] [Выбрать сканер], а также при нажатии кнопки [Settings] [Настройки] в окне [Select Scanner] появляется диалоговое окно [Configure Device Settings] [Настройка параметров устройства].
- Эта настройка применяется, если будет нажата кнопка [Default] [По умолчанию] в диалоговом окне драйвера ISIS.
- Для драйвера TWAIN по умолчанию используется размер A4, и изменить его нельзя.

5 В меню [Scan] [Сканировать] выберите команду [Scanner Setting] [Настройки сканера].

6 Задайте условия сканирования. (См. стр. 65)

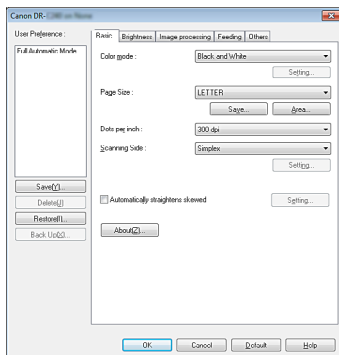

7 Уложите документ. (См. стр. 25)

8 В меню [Scan] [Сканировать] выберите команду [Scan Batch to File] [Сканировать пакет в файл].

9 Укажите папку для сохранения, имя и формат сохраняемого файла, а затем нажмите кнопку [Save] [Сохранить], чтобы начать сканирование.

! ЭТО ВАЖНО

Если были заданы условия сканирования, требующие большого объема памяти компьютера, сканирование может быть остановлено из-за нехватки памяти. При появлении сообщения о нехватке памяти во время сканирования закройте приложение, измените условия сканирования и попробуйте начать сканирование снова.

10 Если вытащить уложенный в сканер документ, сканирование будет прервано и появится диалоговое окно [Continue Scanning] [Продолжить сканирование]. Для продолжения сканирования загрузите документ снова и нажмите кнопку [Continue Scanning] [Продолжить сканирование]. Для прекращения сканирования нажмите кнопку [Stop Scanning] [Остановить сканирование].

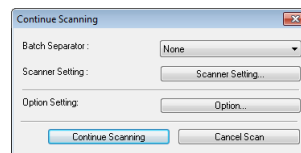

11 Когда сканирование будет закончено, выберите в меню [File] [Файл] команду [Exit] [Выход].

Настройка драйвера сканера

При сканировании документа в приложении, совместимом с интерфейсом ISIS (таким как CapturePerfect и др.) или TWAIN, можно открыть драйвер сканера и задать условия сканирования и другие настройки.

В данном разделе описана конфигурация и функции драйвера сканера.

Параметры и функции драйвера сканера

→ **Windows**

→ **Mac**

Windows

Окно драйвера сканера включает следующие вкладки.

Совет

Дополнительные сведения об окне настроек см. в справке к драйверу сканера. Нажмите кнопку [Help] [Справка] драйвера для получения справки по соответствующей вкладке диалогового окна.

Вкладка [Basic] [Основное]

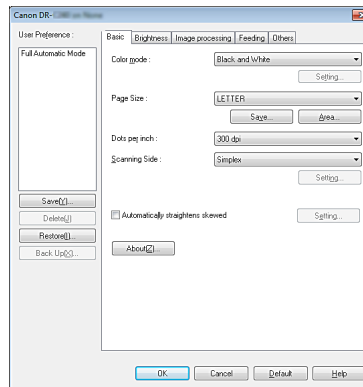

Здесь можно настроить основные условия сканирования, такие как режим, размер страницы, разрешение и сканируемые стороны. Кроме того, можно нажать кнопку [Area] [Область] и задать область сканирования.



Совет

В некоторых ISIS-совместимых приложениях могут быть собственные окна для настройки условий сканирования. Если открыть драйвер сканера в таком приложении, то на вкладке [Basic] [Основное] будут представлены настройки всех функций драйвера сканера, кроме условий сканирования.

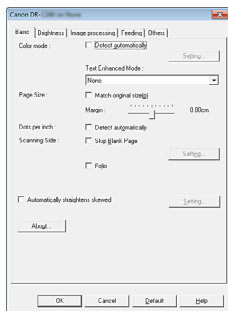

Вкладка [Brightness] [Яркость]

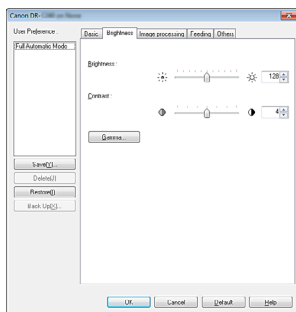

Здесь можно отрегулировать яркость и контрастность отсканированных изображений. Кроме того, нажав кнопку [Gamma] [Гамма], можно задать значение гамма-коррекции для отсканированных изображений.

Вкладка [Image processing] [Обработка изображений]

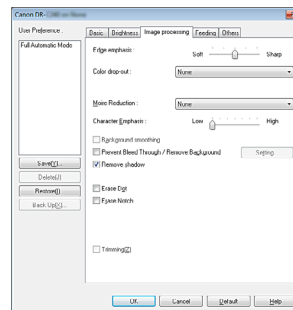

Задайте здесь метод обработки отсканированных изображений.

Вкладка [Feeding] [Подача]

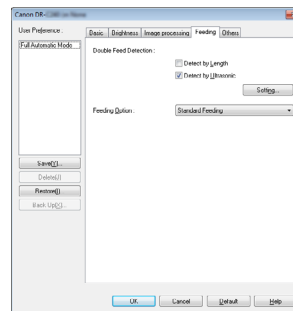

Выберите здесь операции сканера, относящиеся к подаче документов.

Вкладка [Others] [Прочее]

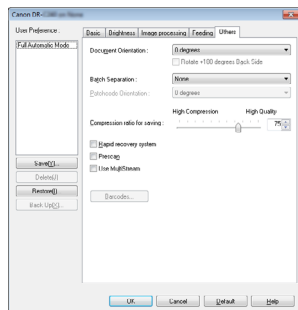

Здесь можно выбрать особые настройки метода сканирования и обработки изображений.

Mac

После открытия драйвера сканера в CaptureOnTouch отображается следующий экран настроек.

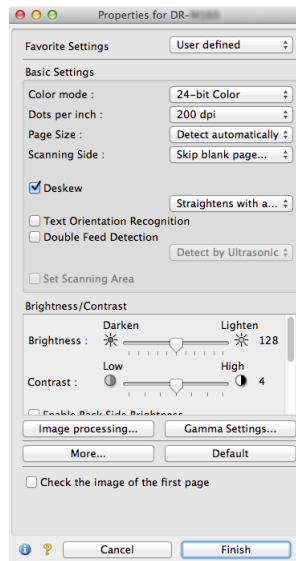

Совет

При вызове экрана дополнительных параметров из некоторых приложений этот экран может иметь простой режим и расширенный режим.

Простой режим (Simple Mode)

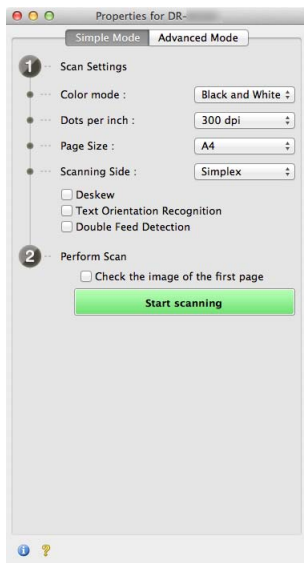

Расширенный режим (Advanced Mode)

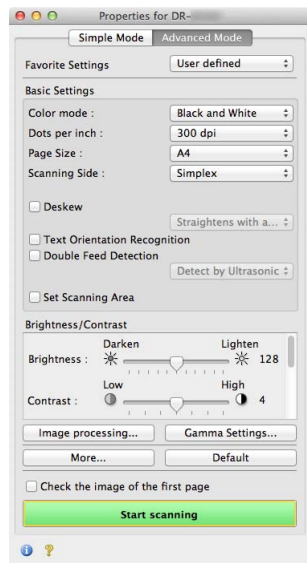

Настройка основных условий сканирования

В этом разделе приведен обзор основных параметров, установка которых является необходимым минимумом при настройке сканера.

→ **Windows**

→ **Mac**

Windows

Подтверждение основных условий сканирования

Перед сканированием документа подтвердите основные условия [Color mode] [Режим цветности], [Page Size] [Размер страницы], [Dots per inch] [Точек на дюйм] и [Scanning Side] [Сканируемые стороны] в диалоговом окне основных настроек.

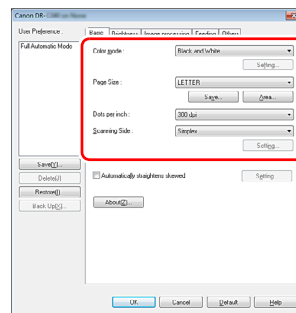

Color mode (Режим цветности)

Выберите режим сканирования.

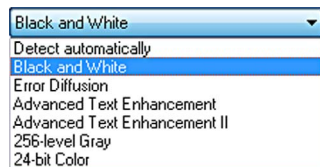

- В режимах [Advanced Text Enhancement] [Дополнительное улучшение текста] и [Advanced Text Enhancement II] [Дополнительное улучшение текста II] цвет фона и фоновый окружающий текст удаляются или обрабатываются для повышения разборчивости отсканированного текста. Режим [Advanced Text Enhancement II] [Дополнительное улучшение текста II] позволяет улучшить читаемость текста на отсканированном изображении, отрегулировав контрастность на вкладке [Brightness] [Яркость].
- Режим [Detect automatically] [Автоматическое определение] самостоятельно определяет, является ли документ цветным, полутоновым или черно-белым. Чтобы настроить дополнительные параметры автоматического определения, нажмите кнопку [Setting] [Настройка]. Подробную информацию см. в справке.

Page Size (Размер страницы)

Выберите размер страницы, который соответствует сканируемому документу.

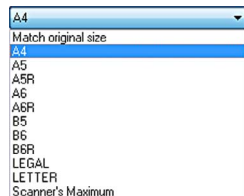

Если выбрана настройка [Match original size] [По размеру оригинала], автоматически определяются края документа, и сохраняемые изображения соответствуют размеру документа.

Dots per inch (Точек на дюйм)

Выберите разрешение при сканировании.

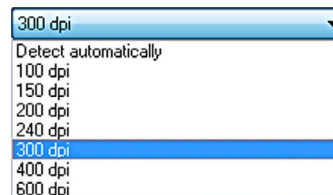

- Более высокое разрешение дает более четкое изображение, но ведет к увеличению размера файлов и замедлению сканирования.
- Если выбрать настройку [Detect automatically] [Автоматическое определение], разрешение будет определяться автоматически исходя из содержимого сканируемого документа.

Сканирование

Выберите, какие стороны документа надо сканировать.

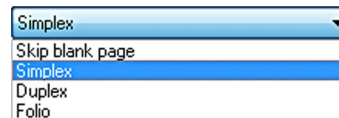

Если выбрана настройка [Skip blank page] [Пропуск пустых страниц], все пустые страницы, обнаруженные в документе, не сохраняются.

Подтверждение основных условий сканирования

Перед сканированием документа подтвердите основные условия [Color mode] [Режим цветности], [Dots per inch] [Точек на дюйм], [Page Size] [Размер страницы] и [Scanning Side] [Сканируемые стороны] на экране настроек драйвера сканера.

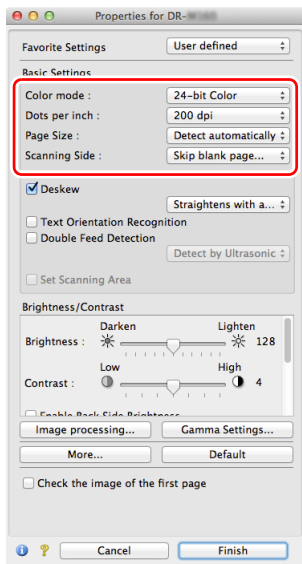

Color mode (Режим цветности)

Выберите режим сканирования.

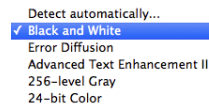

- В режиме [Advanced Text Enhancement II] [Дополнительное улучшение текста II] цвет фона и фоновый окружающий текст удаляются или обрабатываются для повышения разборчивости отсканированного текста.
- Режим [Detect automatically] [Автоматическое определение] самостоятельно определяет, является ли документ цветным, полутоновым или черно-белым, исходя из содержимого документа. Далее можно указать конкретные параметры метода определения. Подробности см. в Справке.

Dots per inch (Точек на дюйм)

Выберите разрешение при сканировании.

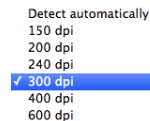

- Более высокое разрешение дает более четкое изображение, но ведет к увеличению размера файлов и замедлению сканирования.
- Если выбрать настройку [Detect automatically] [Автоматическое определение], разрешение будет определяться автоматически исходя из содержимого сканируемого документа.

Page Size (Размер страницы)

Выберите размер страницы, который соответствует сканируемому документу.

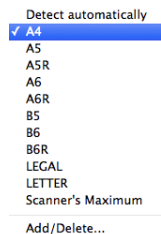

Если выбрана настройка [Detect automatically] [Автоматическое определение], автоматически определяются края документа, и сохраняемые изображения соответствуют размеру документа.

Сканирование

Выберите, какие стороны документа надо сканировать.

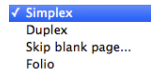

Если выбрана настройка [Skip blank page] [Пропуск пустых страниц], все пустые страницы, обнаруженные в документе, не сохраняются.

Сканирование документов нестандартных размеров

Windows

Можно задать нестандартный размер страницы, отсутствующий среди доступных настроек. Для этого в диалоговом окне Custom Paper Size (Пользовательский размер бумаги), которое открывается кнопкой [Save] [Сохранить] на вкладке [Basic] [Основное], укажите длину, ширину страницы и задайте имя для размера.

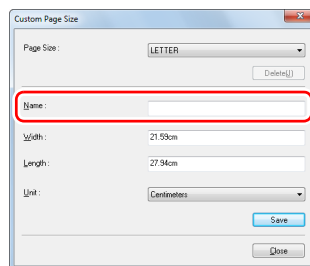

Mac

Настроив следующие параметры, можно сканировать документы с незарегистрированным размером страницы.

При сканировании документа нестандартного размера страницы выберите в списке [Page Size] [Размер страницы] пункт [Add/Delete] [Добавить/удалить]. Откроется диалоговое окно [Add/Delete Page Size] [Добавить/удалить размер страницы]. Присвойте новому размеру страницы имя и зарегистрируйте его в списке [Page Size] [Размер страницы].

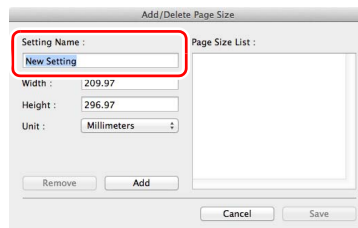

Указание области сканирования

Если требуется указать область, в которой будет сканироваться документ, задайте следующие настройки.

Указание области

Windows

Укажите сканируемую область документа в диалоговом окне Scan Area (Область сканирования), которая открывается кнопкой [Area] [Область] на вкладке [Basic] [Основное].

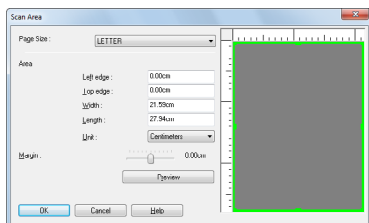

Mac

Установите флажок [Set Scanning Area] [Задать область сканирования] и укажите область, в которой будет сканироваться документ.

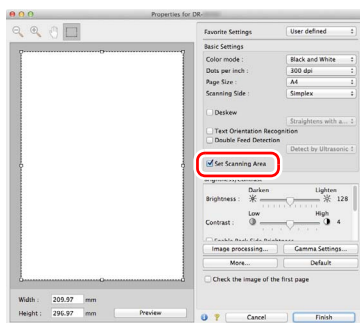

При установленном флажке [Check the image of the first page] [Проверить изображение первой страницы] сканируется только первая страница документа, и ее изображение появляется в окне предварительного просмотра.

Настройка параметров сканера для определенных целей

Если к сканированию предъявляются определенные требования, можно задать условия сканирования в соответствии с ними.

Удаление изображений пустых страниц в двустороннем документе

Windows

На вкладке [Basic] [Основное] выберите для параметра Scanning side (Сканируемые стороны) настройку [Skip blank page] [Пропуск пустых страниц].

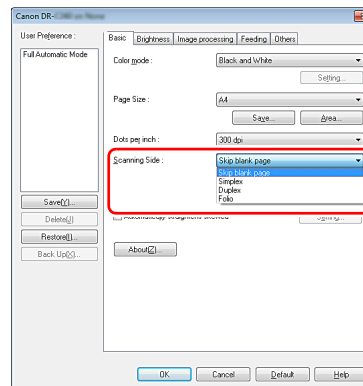

После выбора настройки [Skip blank page] [Пропуск пустых страниц] становится доступной кнопка [Setting] [Настройка], с помощью которой можно отрегулировать уровень определения страниц как пустых.

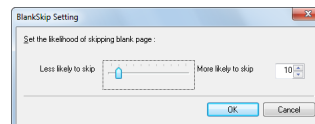

Mac

Выберите для параметра Scanning side (Сканируемые стороны) значение [Skip blank page] [Пропуск пустых страниц], и изображения пустых страниц в документе будут удаляться.

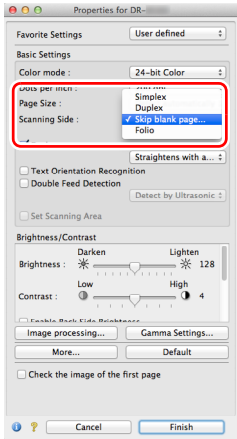

При выборе настройки [Skip blank page] [Пропуск пустых страниц] можно отрегулировать уровень определения страницы как пустой.

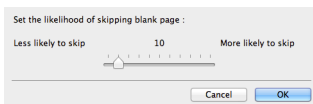

Не требуется сканировать цветные линии и цветной текст

Windows

Укажите цвет (красный, зеленый, синий или все цвета) в списке Color drop-out (Исключение цвета) на вкладке [Image processing] [Обработка изображений], и этот цвет не будет учитываться при сканировании.

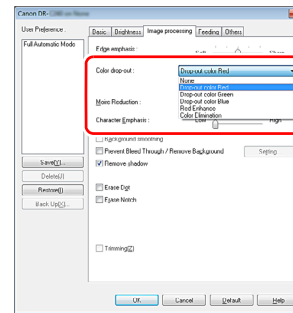

Mac

Нажмите кнопку [Image processing] [Обработка изображений] и в появившемся диалоговом окне укажите цвет (красный, синий или зеленый) в списке [Color dropout] [Исключение цвета]. Этот цвет не будет учитываться при сканировании.

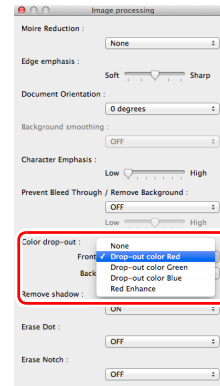

Усиление красного цвета

Windows

Укажите [Red Enhance] [Усиление красного] в списке Color drop-out (Исключение цвета) на вкладке [Image processing] [Обработка изображений], и красный цвет будет усилен при сканировании.

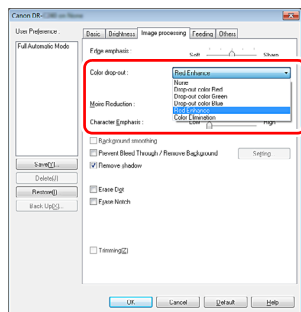

Усиление контуров на изображениях

Windows

Отрегулируйте параметр Edge emphasis (Выделение краев) на вкладке [Image processing] [Обработка изображений].

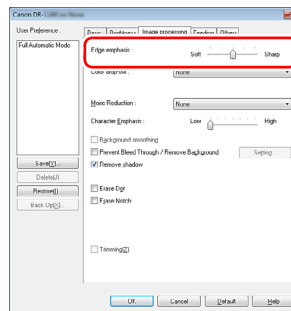

Mac

Нажмите [Image processing] [Обработка изображений] и в появившемся диалоговом окне выберите [Red Enhance] [Усиление красного] в списке [Color drop-out] [Исключение цвета]. Красный цвет в документе будет усилен.

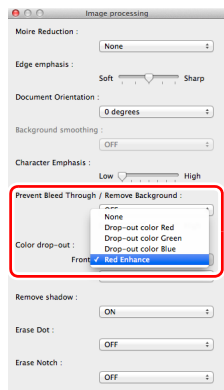

Mac

Нажмите кнопку [Image processing] [Обработка изображений] и в появившемся диалоговом окне задайте настройки усиления контуров.

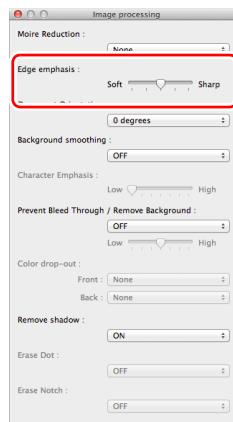

Увеличение или уменьшение толщины линий и текста на отсканированных изображениях

Windows

Перетащите ползунок [Character Emphasis] [Выделение символов] на вкладке [Image processing] [Обработка изображений], чтобы сделать линии и текст на отсканированных изображениях толще или тоньше.

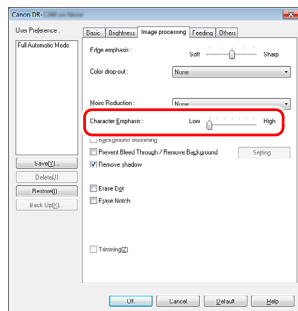

Mac

Нажмите кнопку [Image processing] [Обработка изображений] и в появившемся диалоговом окне задайте настройки толщины текста и линий.

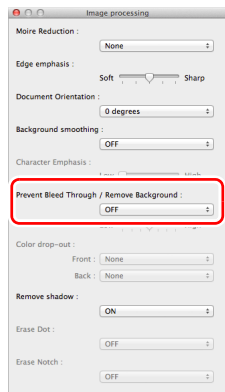

Улучшение разборчивости текста, который трудно читать, например, из-за фона сканируемого документа

Windows

В списке режимов цветности на вкладке [Basic] [Основное] выберите пункт [Advanced Text Enhancement] [Дополнительное улучшение текста] и [Advanced Text Enhancement II] [Дополнительное улучшение текста II]. Фон позади текста будет удален или обработан так, что текст станет более разборчивым.

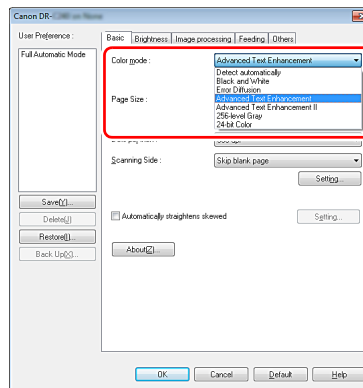

- Режим Advanced Text Enhancement (Дополнительное улучшение текста) предназначен для документов со светлым или неоднородным фоном (например, узором). Если фон однороден, он удаляется вокруг текста. Неоднородный фон обрабатывается так, что текст становится лучше заметен на нем.
- Режим Advanced Text Enhancement II (Дополнительное улучшение текста II) предназначен для документов с однородным фоном и со светлым текстом на светлом фоне. Если фон неоднороден (например, узор), его полное удаление может оказаться невозможным, и текст станет неразборчивым. При необходимости можно улучшить читаемость текста на отсканированном изображении, отрегулировав контрастность на вкладке [Brightness] [Яркость].

Mac

В списке [Color mode] [Режим цветности] выберите пункт [Advanced Color Enhancement II] [Дополнительное улучшение текста II]. Фон позади текста будет удален или обработан так, что текст станет более разборчивым.

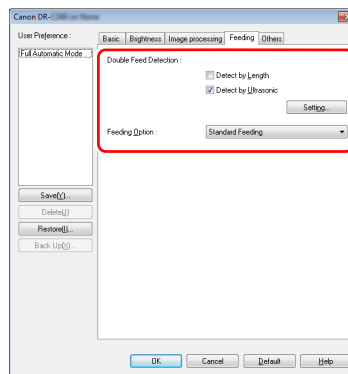
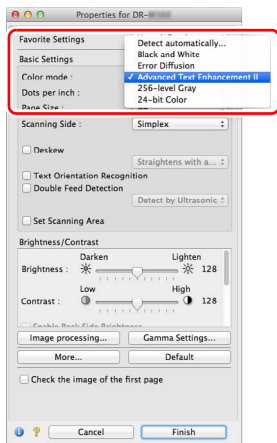

Mac

Установите флажок [Double Feed Detection] [Обнаружение двойной подачи].

Обнаружение одновременной подачи нескольких документов

Windows

Установите флажок [Double Feed Detection] [Обнаружение двойной подачи] на вкладке [Feeding] [Подача]. Затем можно включить настройку [Detect by Length] [Обнаружение по длине], [Detect by Ultrasonic] [Обнаружение ультразвуком] или обе эти настройки.

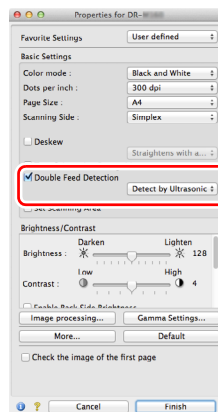

Соблюдение правильной ориентации текста на изображениях при сканировании страниц с различной ориентацией текста

Windows

На вкладке [Others] [Прочее] в списке [Document Orientation] [Ориентация документа] выберите пункт [Text orientation recognition] [Распознавание ориентации текста]. Будет определяться ориентация текста на каждой странице, и отсканированное изображение будет поворачиваться с шагом 90 градусов до достижения правильной ориентации.

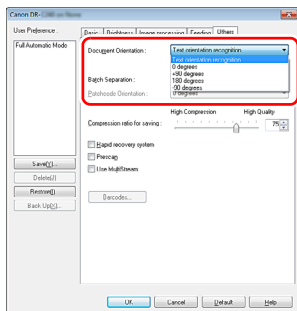

Mac

Установите флажок [Text Orientation Recognition] [Распознавание ориентации текста]. Будет определяться ориентация текста на каждой странице, и отсканированное изображение будет поворачиваться с шагом 90 градусов до достижения правильной ориентации.

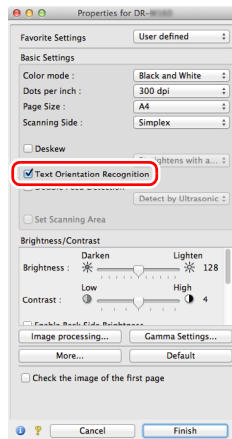

Совет

Если установлен флажок [Text Orientation Recognition] [Распознавание ориентации текста], список [Document Orientation] [Ориентация документа] недоступен.

Поворот изображений загруженного горизонтально документа для восстановления правильной ориентации

Windows

Укажите угол поворота в списке [Document Orientation] [Ориентация документа] на вкладке [Others] [Прочее].

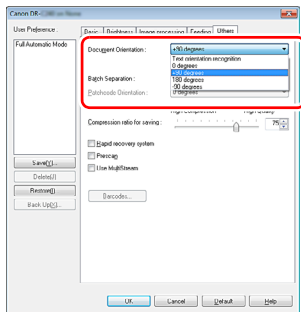

Mac

Нажмите кнопку [Image processing] [Обработка изображений] и в появившемся диалоговом окне выберите в списке [Document Orientation] [Ориентация документа] угол поворота.

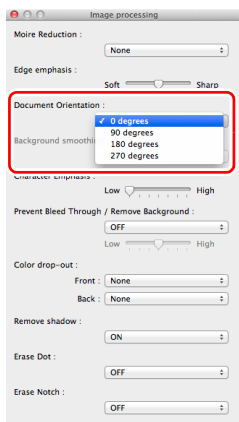

Использование разделения пакета для сканирования

Windows

Для сканирования документа по частям можно разделить сканируемый пакет по времени загрузки и сканирования для каждой части. (Это возможно только в приложениях, поддерживающих разделение пакета.) Установите следующие настройки драйвера сканера.

- На вкладке [Feeding] [Подача] выберите в списке [Feeding Option] [Режим подачи] пункт [Panel-Feeding] [Панельная подача] или [Automatic Feeding] [Автоматическая подача].

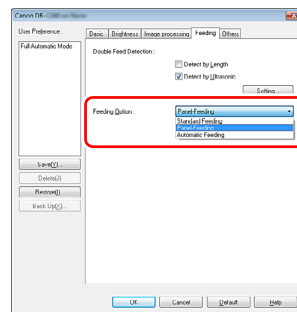

- На вкладке [Others] [Прочее] в списке [Batch Separation] [Разделение пакета] выберите пункт [Auto] [Авто].

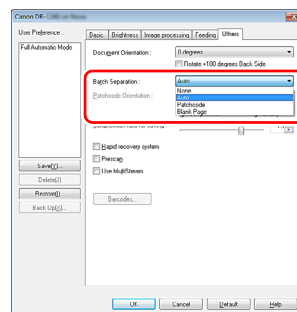

При настройке [Batch Separation] [Разделение пакета] – [Auto] [Авто] пакет разделяется после загрузки следующего документа и продолжения сканирования. Подробнее о настройках [Blank Page] [Пустая страница] и [Patchcode] [Управляющий код] см. [«Разделение пакета с помощью листов с управляющими кодами» на стр. 86.](#)

Использование многопоточных настроек для сканирования

Windows

Многопоточный режим позволяет выводить несколько различных отсканированных изображений в одной операции сканирования, а также выводить отсканированные изображений с разными условиями сканирования для лицевой и оборотной стороны (многопоточные настройки).

Для использования многопоточных настроек при сканировании установите флажок [Use MultiStream] [Использовать многопоточный режим] на вкладке [Others] [Прочее], чтобы открыть доступ к многопоточным настройкам, а затем задайте настройки в следующем порядке.

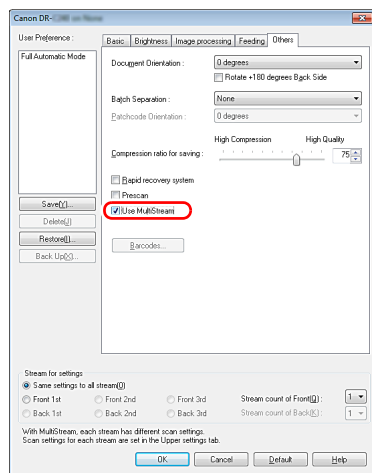

- ① Если требуется указать различные условия сканирования для лицевых и оборотных сторон документа, предварительно укажите на вкладке [Basic] [Основное] выберите для параметра [Scanning Side] [Сканируемые стороны] настройку [Both] [Обе].
- ② Укажите количество применяемых условий сканирования в поле [Stream count of Front] [Число потоков лицевых сторон]. Можно указать до трех условий.
- ③ Выберите пункт [Front 1st] [1-я лицевая сторона], затем откройте другие вкладки и задайте условия сканирования. В зависимости от значения, указанного в поле [Stream count of Front] [Число потоков лицевых сторон], таким же образом задайте настройки для [Front 2nd] [2-я лицевая сторона] и [Front 3rd] [3-я лицевая сторона].
- ④ Для сканирования оборотных сторон документа укажите настройки точно так же, как описано в пунктах ② и ③. Задайте значение [Stream count of Back] [Число потоков оборотных сторон] и задайте условия сканирования для [Back 1st] [1-я оборотная сторона] – [Back 3rd] [3-я оборотная сторона].

Совет

Ниже показаны условия сканирования, которые можно задать в окне многопоточных настроек.

Вкладка	Доступные параметры
Вкладка [Basic] [Основное]	[Color mode] [Режим цветности] и [Dots per inch] [Точек на дюйм] (исключая настройку [Auto-detection] [Авто-обнаружение] для обоих параметров)
Вкладка [Brightness] [Яркость]	[Brightness] [Яркость] и [Contrast] [Контрастность]
Вкладка [Image processing] [Обработка изображений]	[Edge emphasis] [Выделение краев], [Color dropout] [Исключение цвета] и [Character Emphasis] [Выделение символов]
Вкладка [Feeding] [Подача]	Ничего (все настройки недоступны)
Вкладка [Others] [Прочее]	Ничего (доступен только флажок [Use MultiStream] [Использовать многопоточный режим])

Сканирование штрих-кодов

Windows

После установки опционального модуля штрих-кодов можно сканировать штрих-коды в документе. Нажмите кнопку [Barcode] [Штрих-код] на вкладке [Others] [Прочее] и задайте условия сканирования штрих-кодов.

Подробную информацию см. в справке.

Устранение точек и штрихов в документе

Windows

Можно убрать точки и штрихи, которые выступают из контуров объектов на отсканированных изображениях.

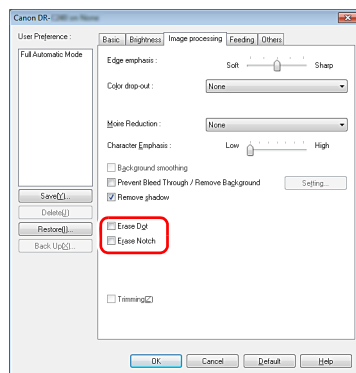

- Установите флажок [Erase Dot] [Стирать точки] для автоматического удаления изолированных черных пятнышек (размером до 3 x 3 точек) с белого фона (или белых пятнышек с черного фона).
- Установите флажок [Erase Notch] [Стирать штрихи] для удаления штрихов, выступающих из контуров объектов на отсканированных изображениях.

Mac

Нажмите кнопку [Image processing] [Обработка изображений] и в появившемся диалоговом окне выберите для настройки [Erase Dot] [Стирать точки] или [Erase Notch] [Стирать штрихи] значение [ON] [ВКЛ].

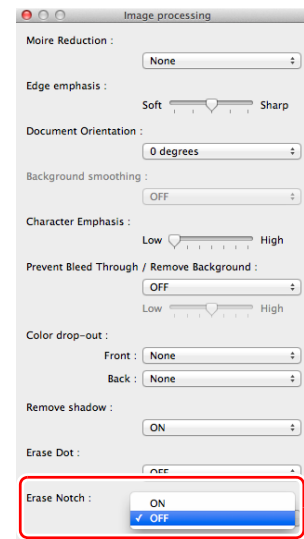
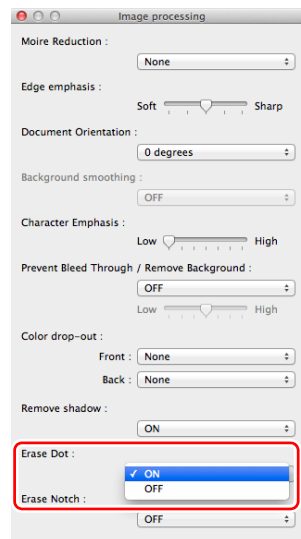

- Если включена ([ON] [ВКЛ]) настройка [Erase Dot] [Стирать точки], изолированные черные точки 3x3 на белом фоне (или изолированные белые точки 3x3 на черном фоне) удаляются автоматически.
- Если включена ([ON] [ВКЛ]) настройка [Erase Notch] [Стирать штрихи], из отсканированных изображений удаляются элементы (штрихи), выступающие за контуры.

Сохранение настройки драйвера сканера

Windows

Закончив выбор настройки, нажмите кнопку [Save] [Сохранить] в разделе [User Preference] [Предпочтения пользователя], чтобы сохранить настройку.

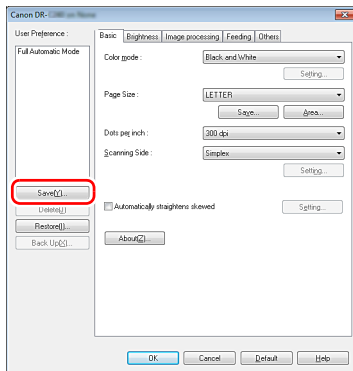

Сохраненная настройка будет включена в список. Кнопкой [Delete] [Удалить] можно удалить настройку из списка, а кнопками [Back Up] [Копировать] и [Restore] [Восстановить] – соответственно сохранить и восстановить файл конфигурации.

Mac

Закончив выбор настройки, выберите в меню [Favorite Settings] [Любимые настройки] пункт [Add/Delete] [Добавить/удалить], чтобы сохранить настройку.

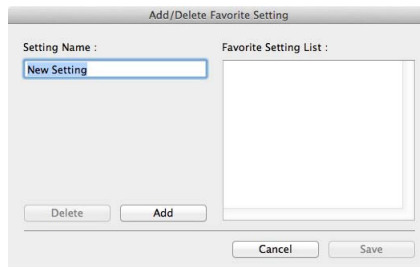

По нажатию кнопки [Add] [Добавить] текущая настройка вносится в [Favorite Setting List] [Список любимых настроек]. Для удаления настройки из списка используйте кнопку [Delete] [Удалить].

Ограничения функций в зависимости от режима цветности

→ Windows

→ Mac

Windows

Некоторые параметры на вкладках драйвера могут быть недоступны в зависимости от настройки [Color Mode] [Режим цветности] на вкладке [Basic] [Основное].

Вкладка [Brightness] [Яркость]

Значение параметра	Contrast (Контрастность)
Detect Automatically (Автоматическое определение)	○
Black and White (Черно-белый)	○
Error Diffusion (Диффузия ошибок)	○
Advanced Text Enhancement (Дополнительное улучшение текста)	×
Advanced Text Enhancement II (Дополнительное улучшение текста II)	○
256-level Gray (256 оттенков серого)	○
24-bit Color (24-битный цвет)	○

(○: настройка доступна, ×: настройка недоступна)

Вкладка [Others] [Прочее]

Значение параметра	Предварительное сканирование
Detect Automatically (Автоматическое определение)	×
Black and White (Черно-белый)	○
Error Diffusion (Диффузия ошибок)	○
Advanced Text Enhancement (Дополнительное улучшение текста)	○
Advanced Text Enhancement II (Дополнительное улучшение текста II)	○
256-level Gray (256 оттенков серого)	○
24-bit Color (24-битный цвет)	○

(○: настройка доступна, ×: настройка недоступна)

Вкладка [Image processing] [Обработка изображений]

Значение параметра	Edge emphasis (Выделение краев)	Color drop-out (Исключение цвета)	Background smoothing (Сглаживание фона)	Prevent Bleed Through / Remove Background (Предотвращение просвечивания / Удаление фона)	Erase Dot (Стирание точек)	Erase Notch (Стирание штрихов)	Character Emphasis (Выделение символов)
Detect Automatically (Автоматическое определение)	O	X	O	O ¹⁾	O ²⁾	O ³⁾	O ³⁾
Black and White (Черно-белый)	O	O	X	O	O	O	O
Error Diffusion (Диффузия ошибок)	O	O	X	O	X	O	O
Advanced Text Enhancement (Дополнительное улучшение текста)	O	O	X	X	O	O	O
Advanced Text Enhancement II (Дополнительное улучшение текста II)	X	O	X	X	O	O	O
256-level Gray (256 оттенков серого)	O	O	O	O	X	X	X
24-bit Color (24-битный цвет)	O	X	O	O	X	X	X

(O: настройка доступна, X: настройка недоступна)

¹⁾Настройка недоступна, если выполняются все следующие условия в диалоговом окне [Auto Image Type Detection Settings] [Автоматическое определение типа изображения].

- [Detection mode] [Режим определения] имеет любое значение, кроме [Color or Gray] [Цветной или серый]
- [Mode in case of binary] [Режим для двоичного изображения] на вкладке [Settings for in case of binary] [Настройки для двоичного изображения] имеет значение [Advanced Text Enhancement] [Дополнительное улучшение текста] или [Advanced Text Enhancement II] [Дополнительное улучшение текста II]

²⁾Настройка недоступна, если выполняется одно из следующих условий.

- [Detection mode] [Режим определения] в диалоговом окне [Auto Image Type Detection Settings] [Автоматическое определение типа изображения] имеет значение [Color or Gray] [Цветной или серый]
- [Mode in case of binary] [Режим для двоичного изображения] на вкладке [Settings for in case of binary] [Настройки для двоичного изображения] имеет значение [Error Diffusion] [Диффузия ошибок]

³⁾Настройка недоступна, если [Detection mode] [Режим определения] в диалоговом окне [Auto Image Type Detection Settings] [Автоматическое определение типа изображения] имеет значение [Color or Gray] [Цветной или серый].

Mac

Некоторые параметры могут быть недоступны в зависимости от настройки [Color Mode] [Режим цветности] на экране настроек драйвера сканера.

Простой режим (Simple Mode)

Значение параметра	Check the image of the first page (Проверить изображение первой страницы)
Detect Automatically (Автоматическое определение)	X
Black and White (Черно-белый)	O
Error Diffusion (Диффузия ошибок)	O
Advanced Text Enhancement II (Дополнительное улучшение текста II)	O
256-level Gray (256 оттенков серого)	O
24-bit Color (24-битный цвет)	O

O: настройка доступна, X: Настройка недоступна.

Расширенный режим (Advanced Mode)

Значение параметра	Enable Back Side Brightness (Регулировать яркость фона)	Enable Back Side Contrast (Регулировать контрастность фона)	Check the image of the first page (Проверить изображение первой страницы)
Detect Automatically (Автоматическое определение)	O	O	X
Black and White (Черно-белый)	O	O	O
Error Diffusion (Диффузия ошибок)	O	O	O
Advanced Text Enhancement II (Дополнительное улучшение текста II)	X	X	O
256-level Gray (256 оттенков серого)	O	O	O
24-bit Color (24-битный цвет)	O	O	O

O: настройка доступна, X: Настройка недоступна.

Расширенный режим (диалог обработки изображений)

Значение параметра	Edge emphasis (Выделение краев)	Background smoothing (Сглаживание фона)	Character Emphasis (Выделение символов)	Prevent Bleed Through / Remove Background (Предотвращение просвечивания / Удаление фона)	Color drop-out (Исключение цвета)	Erase Dot (Стирание точек)	Erase Notch (Стирание штрихов)
Detect Automatically (Автоматическое определение)	<input type="radio"/>	<input type="radio"/> ¹⁾	<input checked="" type="checkbox"/>	<input checked="" type="checkbox"/>	<input checked="" type="checkbox"/>	<input checked="" type="checkbox"/>	<input checked="" type="checkbox"/>
Black and White (Черно-белый)	<input type="radio"/>	<input checked="" type="checkbox"/>	<input type="radio"/>	<input type="radio"/>	<input type="radio"/>	<input type="radio"/>	<input type="radio"/>
Error Diffusion (Диффузия ошибок)	<input type="radio"/>	<input checked="" type="checkbox"/>	<input type="radio"/>	<input type="radio"/>	<input type="radio"/>	<input type="radio"/>	<input type="radio"/>
Advanced Text Enhancement II (Дополнительное улучшение текста II)	<input checked="" type="checkbox"/>	<input checked="" type="checkbox"/>	<input type="radio"/>	<input checked="" type="checkbox"/>	<input type="radio"/>	<input type="radio"/>	<input type="radio"/>
256-level Gray (256 оттенков серого)	<input type="radio"/>	<input type="radio"/>	<input checked="" type="checkbox"/>	<input type="radio"/>	<input type="radio"/>	<input checked="" type="checkbox"/>	<input checked="" type="checkbox"/>
24-bit Color (24-битный цвет)	<input type="radio"/>	<input type="radio"/>	<input checked="" type="checkbox"/>	<input type="radio"/>	<input type="radio"/>	<input checked="" type="checkbox"/>	<input checked="" type="checkbox"/>

O: настройка доступна, X: Настройка недоступна.

1) Нельзя задать, если настройка [Detect automatically] [Автоматическое определение] соответствует указанным ниже условиям.

- [Detection Mode] [Режим определения] имеет любое значение, кроме [Color or Gray] [Цветной или серый]

Специальные методы сканирования (разделение пакета)

Windows

Разделение пакета (вставка пустой страницы)

Эта функция распознает пустые страницы как разделители пакета и выполняет разделение пакета (автоматическое разделение файлов) при сканировании документов, содержащих пустые страницы. На вкладке [Others] [Прочее] диалога свойств драйвера ISIS выберите в раскрывающемся списке Batch Separation (Разделение пакета) пункт [Blank Page] [Пустая страница].

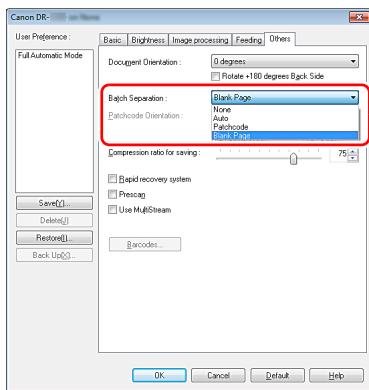

! ЭТО ВАЖНО

- Если для настройки [Scanning Side] [Сканируемые стороны] выбрано [Simplex] [Одна сторона], пустые страницы на сканируемой стороне распознаются как разделители. Если для настройки [Scanning Side] [Сканируемые стороны] выбрано [Duplex] [Две стороны], [Skip blank page] [Пропуск пустых страниц] или [Folio] [Фолио], страницы документа распознаются как разделители, если пусты обе стороны страницы.
- Изображения страниц, распознанных как разделители, не сохраняются.

Разделение пакета с помощью листов с управляющими кодами

Данный сканер поддерживает функции разделения пакета (автоматического разделения файлов) с использованием управляющих штрих-кодов.



Если вставить в документ листы с управляющими кодами, которые входят в комплект поставки данного сканера, и отсканировать его, сканер автоматически разделит файлы по изображениям документов, содержащих такие листы (или по документам после листа с управляющим кодом).



Совет

- Эта функция может использоваться вместе с программным обеспечением CapturePerfect из комплекта поставки сканера. Кроме того, эту функцию поддерживают ISIS-совместимые приложения. Она не поддерживается TWAIN-совместимыми приложениями.
- Управляющие коды поставляются в формате PDF. Для использования данной функции необходимы приложения, которые могут читать PDF-файлы, например, CapturePerfect.

Вместе с драйвером сканера устанавливаются PDF-файлы следующих управляющих кодов.

Тип управляющего кода	Образец	Описание
PATCH T (ФАЙЛ А)		Разделение файлов происходит после страницы с напечатанным управляющим кодом. В приложении можно указать, следует включать ли в отсканированное изображение страницу с управляющим кодом.
PATCH II (FILE B)		Разделение файлов происходит на странице с напечатанным управляющим кодом. Страница с кодом управления всегда включается в отсканированное изображения.

При использовании управляющих кодов для сканирования необходимо выполнить следующие операции.

1 Распечатайте управляющий код на принтере.

Нажмите кнопку [Start] [Пуск] и последовательно выберите команды [All Programs] [Все программы], [Canon DR-C240] / [Canon DR-C230] и выберите в меню команду [Patchcode] [Управляющий код].

Управляющие коды можно напечатать на бумаге формата А4 или Letter (LTR). Откройте приложение и напечатайте управляющий код на бумаге одного формата со сканируемым документом.

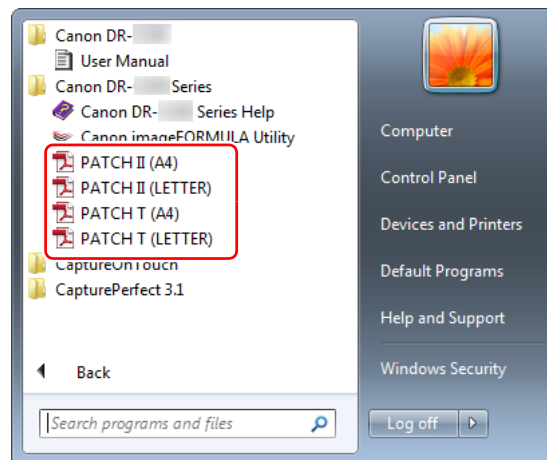



Совет

В Windows 8.1 эту программу можно найти так:

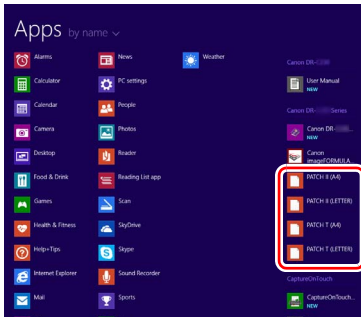

! ЭТО ВАЖНО

- Управляющие коды следует печатать в натуральную величину. Уменьшение или увеличение управляющего кода может привести к его неправильному распознаванию.
- При копировании управляющих кодов различного размера убедитесь, что код попадает в рабочую область, показанную на следующей схеме. Кроме того, убедитесь, что скопированный управляющий код имеет один размер и оттенок с оригиналом.

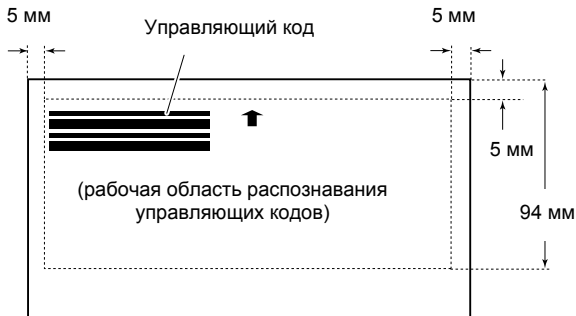

- Лист с управляющим кодом должен быть чистым. Особое внимание обратите на чистоту рабочей области обнаружения кода. Не сгибайте и не складывайте лист.

2 Вставьте лист с управляющим кодом перед страницей, на которой должны быть разделены файлы, и загрузите документы в сканер.

Вставьте листы с управляющими кодами перед началом нового файла.

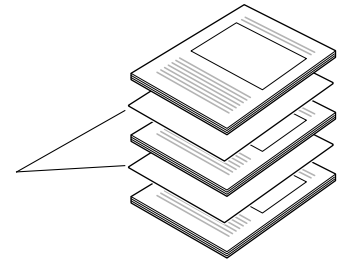

3 В приложении задайте управляющий код как тип разделения пакета.

В программе CapturePerfect выберите пункт [Patchcode] [Управляющий код] в списке [Batch Separator] [Разделитель пакета].

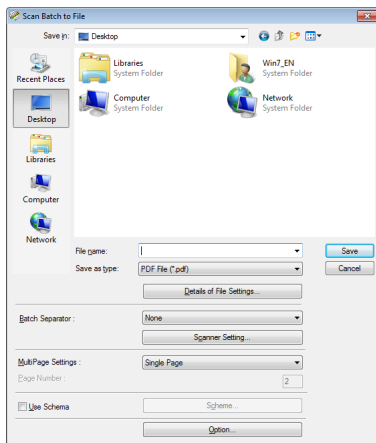

В других ISIS-совместимых приложениях откройте экран настроек драйвера сканера и выберите пункт [Patchcode] [Управляющий код] в списке [Batch Separation] [Разделение пакета] на вкладке [Others] [Прочее].

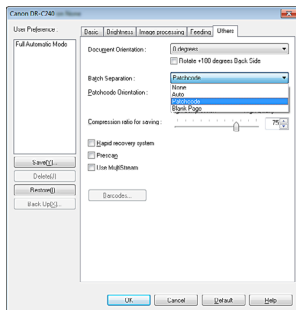

Ежедневное обслуживание

Для поддержания максимального качества сканирования регулярно чистите сканер, как описано ниже.

ВНИМАНИЕ

- Перед очисткой сканера выключите его, нажав на кнопку питания, и вытащите шнур сетевой вилки из розетки.
- Не используйте для очистки сканера аэрозоли. Они могут намочить точные механизмы, такие как источник света, и вызвать неисправность сканера.
- Запрещается использовать для очистки сканера разбавитель для краски, спирт и другие органические растворители. Это может привести к деформации, обесцвечиванию или оплавлению наружной поверхности сканера. Также возможен пожар или поражение электрическим током.

Очистка сканера

Для наружной очистки сканера удалите загрязнения тканью, смоченной в воде и тщательно отжатой, а затем вытрите сканер насухо чистой сухой тканью.

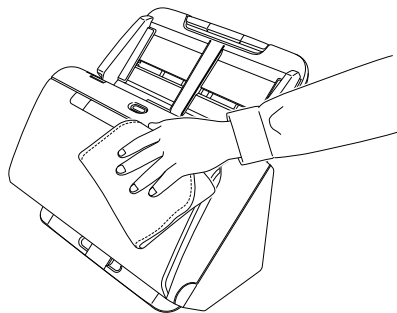

Внутренняя очистка сканера

Пыль или частицы бумаги внутри сканера могут вызвать появление линий или пятен на отсканированных изображениях. Периодически очищайте окно подачи документов и внутренние детали сканера от пыли и частиц бумаги с помощью сжатого воздуха. По окончании продолжительного сеанса сканирования выключите сканер, а затем удалите все частицы бумаги, оставшиеся внутри сканера.

Очистка стекла датчика и роликов

Если на отсканированных изображениях заметны полосы или если отсканированные документы становятся грязными, причиной может быть загрязнение стекла датчика или роликов внутри сканера. Периодически очищайте их.

1 Откройте выходной лоток

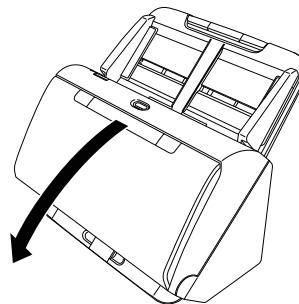

- 2** Потяните за рычаг открытия и откройте переднюю часть сканера, потянув ее на себя.

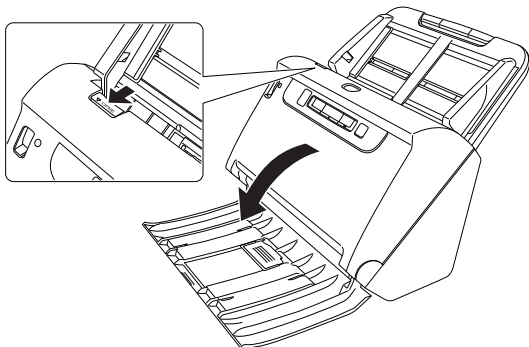

- 3** Струей сжатого воздуха удалите пыль и частицы бумаги изнутри сканера.

- 4** Удалите все загрязнения со стекла сканера.

Удалите загрязнения со стекла сканера тканью, смоченной в воде и тщательно отжатой, а затем вытрите стекло насухо чистой сухой мягкой тканью.

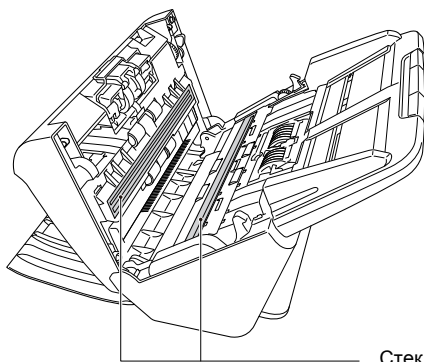

Стекло сканера

⚠ ВНИМАНИЕ

Не распыляйте воду или нейтральные моющие средства непосредственно на сканер. Они могут намочить точные механизмы, такие как источник света, и вызвать неисправность сканера.

! ЭТО ВАЖНО

- Царапины на стекле датчика могут вызвать появление отметин на изображениях, а также ошибки при подаче. При появлении царапин на стекле датчика обратитесь к местному официальному дилеру Canon или представителю сервисной службы.
- Старайтесь, чтобы антистатическая щетка внутри передней части сканера не деформировалась.

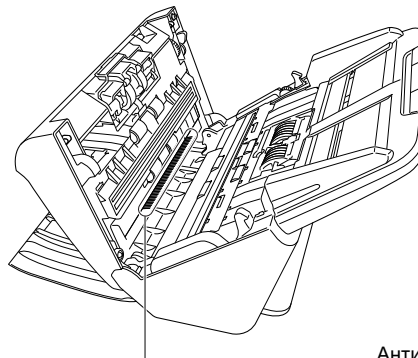

Антистатическая щетка

5 Очистите ролики.

Очистите ролики, поворачивая их.

Протрите ролики тканью, смоченной в воде и тщательно отжатой, а затем вытрите насухо чистой сухой мягкой тканью.

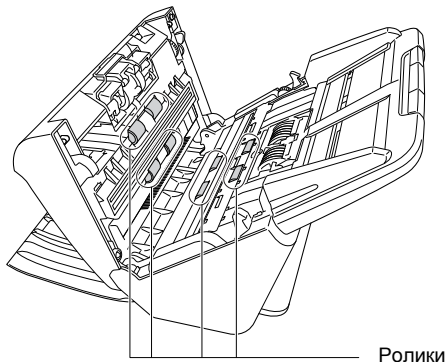

6 Снимите замедляющий и подающий ролики. (См. стр. 96, стр. 97)

! ЭТО ВАЖНО

Снимите со сканера замедляющий и подающий ролики, очистите их, а затем установите на место по окончании очистки.

7 Протрите снятые ролики тканью, смоченной в воде и тщательно отжатой.

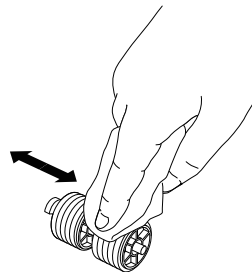

8 Установите замедляющий и подающий ролики. (См. стр. 96, стр. 97)

9 Закройте переднюю часть сканера, осторожно нажимая на нее с обеих сторон до щелчка. Убедитесь, что передняя часть полностью закрыта — фиксация должна сопровождаться щелчком.

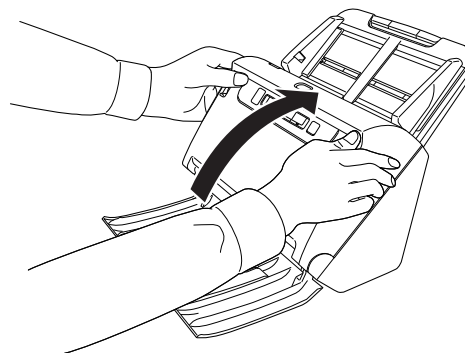

10 Закройте выходной лоток.

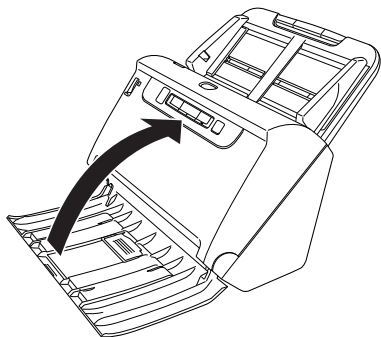

Корректировка степени сжатия

По мере износа установленных в сканере роликов отсканированные изображения могут растягиваться в вертикальном направлении. В таком случае можно уменьшить растяжение изображения, отрегулировав степень сжатия.

Windows

! ЭТО ВАЖНО

Войдите в Windows с правами администратора.

- 1 Нажмите кнопку Start (Пуск) и последовательно выберите команды [All Programs] [Все программы], [Canon DR-C240] / [Canon DR-C230] и [Canon imageFORMULA Utility].

Утилита imageFORMULA начнет работу.

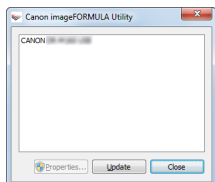

Совет

В Windows 8.1 эту программу можно найти так:

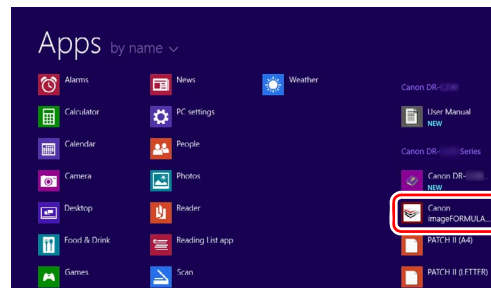

- 2 Щелкните пункт [Canon DR-C240 USB] / [Canon DR-C230 USB] и нажмите кнопку [Properties] [Свойства].

Откроется окно свойств сканера.

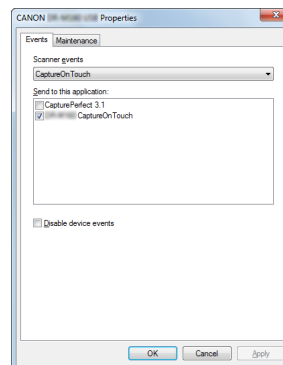

- 3 Откройте вкладку [Maintenance] [Обслуживание] и измените значение в поле [Reduction ratio adjustment] [Коррекция степени сжатия].

Можно задать значение коррекции в пределах от -3,0% до 3,0%.

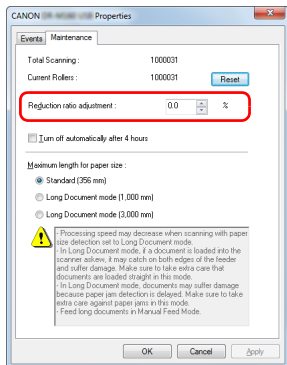

- 4 Нажмите кнопку [ОК], чтобы закрыть окно свойств сканера.

Mac

- 1 Откройте окно Detail Settings (Подробные настройки) драйвера сканера. (См. стр. 67)

- 2 Нажмите кнопку . Откроется диалоговое окно [Scanner Information] [Сведения о сканере].

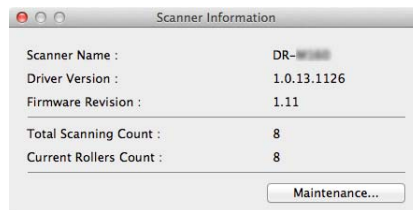

- 3 Нажмите кнопку [Maintenance] [Обслуживание]. Откроется диалоговое окно [Maintenance] [Обслуживание].

- 4 Измените значение в поле [Reduction ratio adjustment] [Коррекция степени сжатия].

Можно задать значение коррекции в пределах от -3,0% до 3,0%.

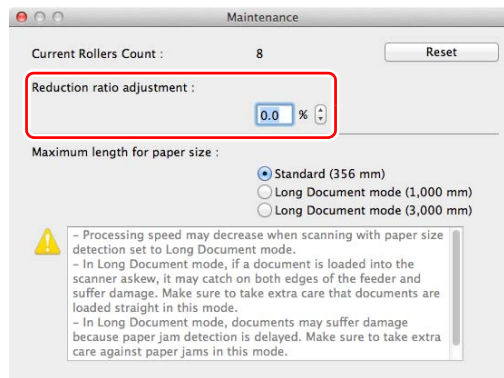

- 5 Нажмите кнопку  для закрытия диалогового окна.

Замена расходных деталей

Два установленных в сканере ролика (подающий и замедляющий) являются расходными деталями. Подающий и замедляющий ролики изнашиваются при сканировании. Если подающий и замедляющий ролик изношены, правильная подача документов становится затрудненной, и возможны замятие бумаги и двойная подача.

После подачи 200 000 страниц (общее количество страниц, обработанных сканером) при следующем запуске компьютера появляется сообщение о необходимости замены роликов.

Windows

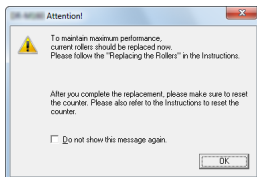

Mac



Если это сообщение начинает отображаться при запуске, приобретите комплект сменных роликов и замените изношенные детали (подающий и замедляющий ролики). [См. стр. 113](#) – комплект сменных роликов.

После замены роликов также следует сбросить счетчик отсканированных страниц. [\(См. стр. 98\)](#)

Совет

Даже до наступления срока замены роликов отсканированные изображения могут получаться растянутыми по вертикали вследствие износа роликов. Если это происходит, отрегулируйте степень сжатия. [\(См. стр. 93\)](#)

Открытие и закрытие передней части сканера

1 Откройте выходной лоток

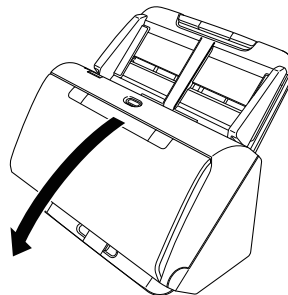

2 Потяните за рычаг открытия и откройте переднюю часть сканера, потянув ее на себя.

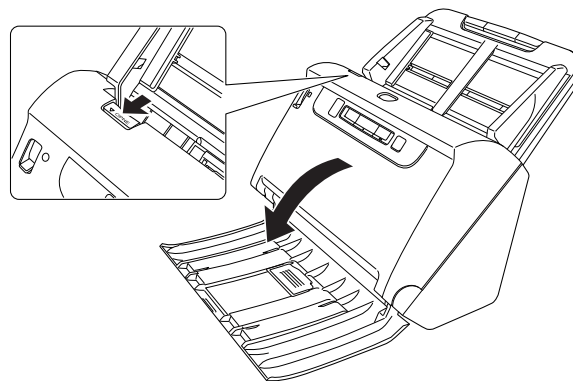



Совет

Расположение расходных деталей показано ниже.



- 3** При закрывании передней части осторожно нажмите на нее слева и справа, пока не послышится щелчок.

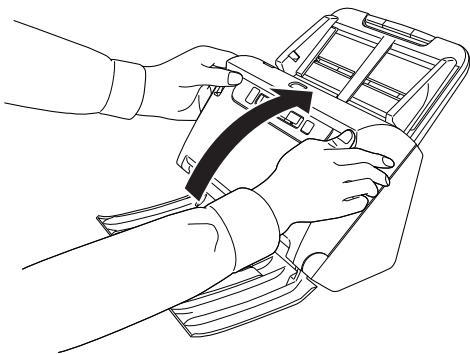

- 4** Закройте выходной лоток.

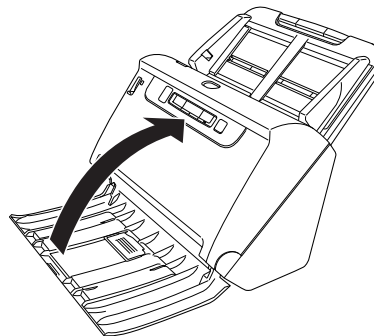

Замена подающего ролика

- 1** Откройте крышку ролика.

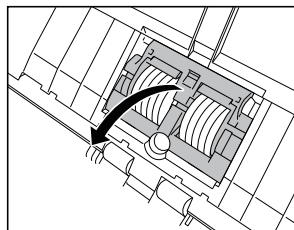

- 2** Извлеките подающий ролик.

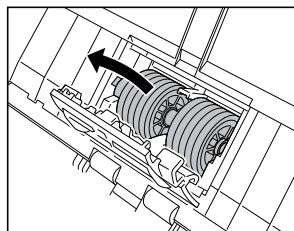

3 Вставьте новый подающий ролик.

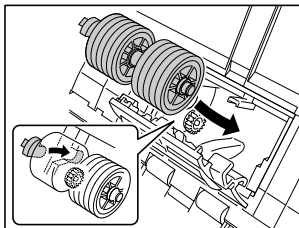

4 Закройте крышку ролика.

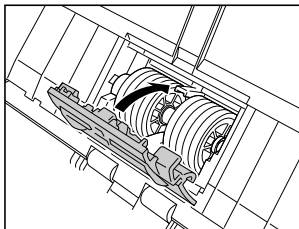

Замена замедляющего ролика

1 Откройте крышку ролика.

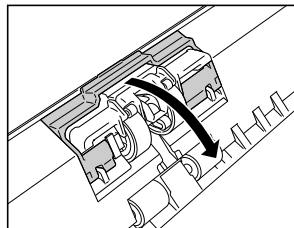

2 Потяните за левый рычаг, который крепит замедляющий ролик к сканеру, и извлеките ролик.

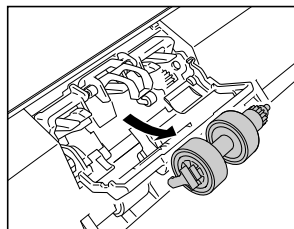
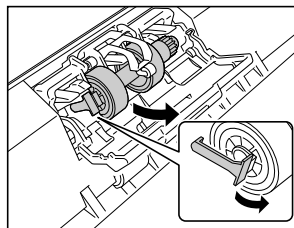

- 3** Установите новый замедляющий ролик, вставив его начиная с правой стороны.

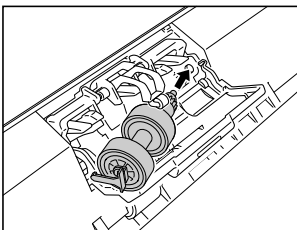

- 4** Нажмите на за левый рычаг замедляющего ролика, чтобы закрепить его в сканере.

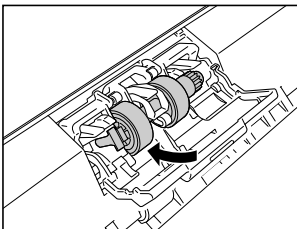

- 5** Закройте крышку ролика.

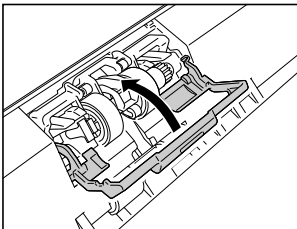

Сброс счетчика

Windows

! ЭТО ВАЖНО

Войдите в Windows с правами администратора.

- 1** Нажмите кнопку Start (Пуск) и последовательно выберите команды [All Programs] [Все программы], [Canon DR-C240] / [Canon DR-C230] и [Canon imageFORMULA Utility].

Утилита imageFORMULA начнет работу.

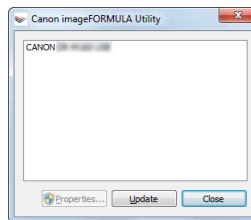

💡 Совет

В Windows 8.1 эту программу можно найти так:

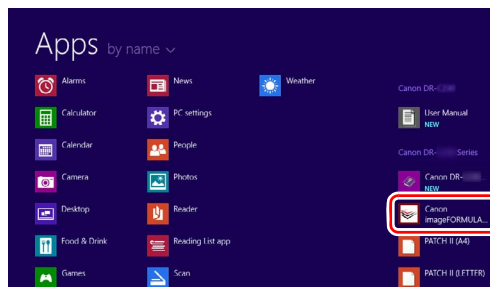

2 Щелкните пункт [Canon DR-C240 USB] / [Canon DR-C230 USB] и нажмите кнопку [Properties] [Свойства].

Откроется окно свойств сканера.

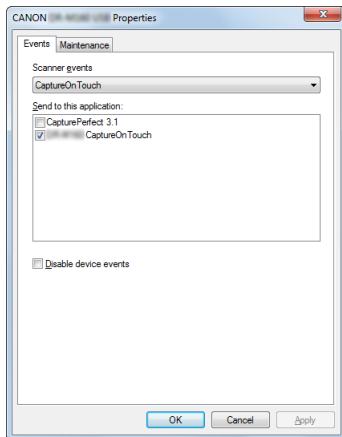

3 Откройте вкладку [Maintenance] [Обслуживание] и нажмите кнопку [Reset] [Сброс].

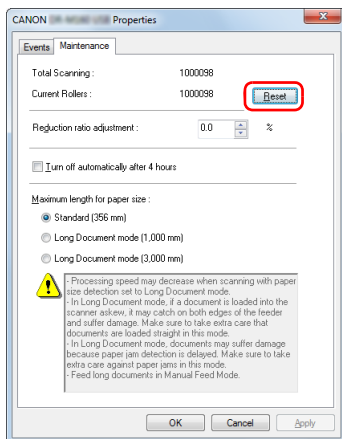

Значение счетчика [Current Rollers] [С установленными роликами] будет обнулено.

4 Нажмите кнопку [OK], чтобы закрыть окно свойств сканера.

Mac

1 Откройте окно Detail Settings (Подробные настройки) драйвера сканера. (См. стр. 67)

2 Нажмите кнопку . Откроется диалоговое окно [Scanner Information] [Сведения о сканере].

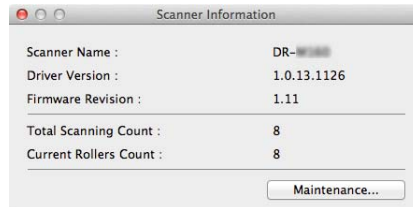

3 Нажмите кнопку [Maintenance] [Обслуживание]. Откроется диалоговое окно [Maintenance] [Обслуживание].

4 Нажмите [Reset] [Сброс].

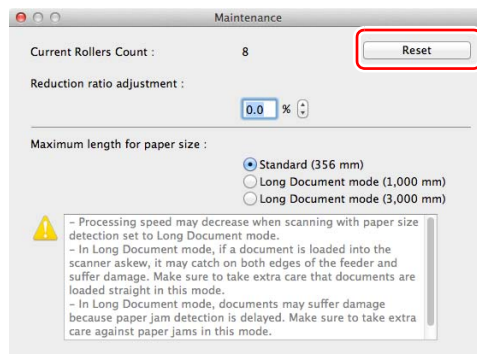

5 Нажмите кнопку  для закрытия диалогового окна.

Настройка автоматического выключения

Сканер автоматически выключается, если в течение 4 часов не выполнялось сканирование или другая операция.
Для отключения этой настройки выполните следующие действия.

Windows

ЭТО ВАЖНО

Войдите в Windows с правами администратора.

1 Нажмите кнопку Start (Пуск) и последовательно выберите команды [All Programs] [Все программы], [Canon DR-C240] / [Canon DR-C230] и [Canon imageFORMULA Utility].

Утилита imageFORMULA начнет работу.

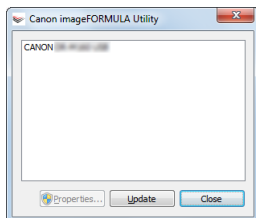

Совет

В Windows 8.1 эту программу можно найти так:

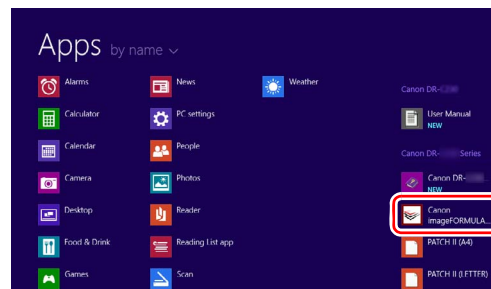

2 Щелкните пункт [Canon DR-C240 USB] / [Canon DR-C230 USB] и нажмите кнопку [Properties] [Свойства].

Откроется окно свойств сканера.

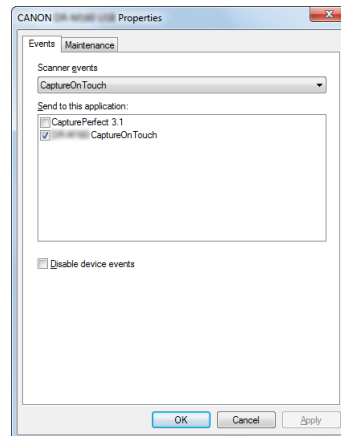

3 Откройте вкладку [Maintenance] [Обслуживание] и снимите флажок [Turn off automatically after 4 hours] [Автоматически выключать через 4 часа].

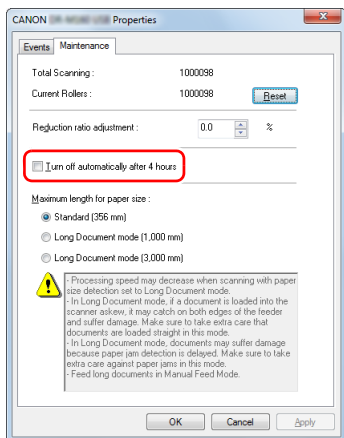

4 Нажмите кнопку [OK], чтобы закрыть окно свойств сканера.

Снятие лотка подачи документов

В случае хранения или длительного бездействия сканера следует снять лоток подачи документов.

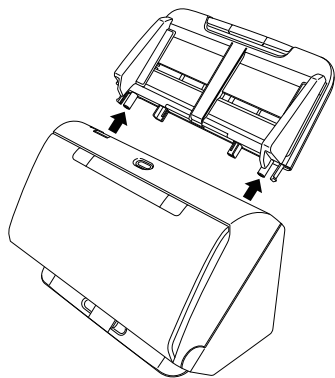

Типичные проблемы и их решения

В этом разделе представлены рекомендуемые решения наиболее распространенных проблем.

В случае неполадки, которая не описана здесь, обратитесь к местному официальному дилеру Canon.

Проблема 1 Сканер не включается.

Решения Убедитесь, что вилка блока питания надежно вставлена в электрическую розетку.

Проблема 2 Сканер не распознается компьютером.

Решения

- (1) Убедитесь, что сканер правильно подключен к компьютеру с помощью USB-кабеля.
- (2) Убедитесь, что сканер включен. Если сканер не включается, см. предыдущую проблему (1).
- (3) Возможно, USB-интерфейс компьютера не поддерживает сканер. Работа сканера со всеми существующими USB-интерфейсами не гарантируется.
- (4) Убедитесь, что для подключения сканера к компьютеру используется USB-кабель из комплекта поставки. Работа сканера со всеми существующими USB-кабелями не гарантируется.
- (5) Если сканер подключен к компьютеру через USB-концентратор, попробуйте удалить концентратор и подключиться непосредственно к компьютеру.

Проблема 3 Документы подаются с перекосом (отсканированные изображения наклонены).

Решения

- (1) Сдвиньте направляющие до касания краев документа и загрузите документы так, чтобы они подавались прямо.
- (2) Раскройте удлинитель опоры лотка подачи и уложите документ.
- (3) В окне настроек драйвера сканера включите настройку [Automatically straightens skewed images] [Автоматически выпрямлять перекошенные изображения]
- (4) Если с момента последней очистки роликов было отсканировано много страниц, очистите ролики. Если документы все равно подаются с перекосом, возможно, требуется замена роликов или другие работы по обслуживанию. См. «Обслуживание» на стр. 90 – порядок замены роликов.

Проблема 4 Документы сканируются без учета настроек, заданных в драйвере сканера.

Решения При сканировании с использованием панели [Select document] [Выберите документ], зарегистрированной в CaptureOnTouch, настройки CaptureOnTouch имеют приоритет над настройками драйвера сканера. Измените настройки панели [Select document] [Выберите документ] или создайте новую панель [Select document] [Выберите документ] с требуемыми условиями сканирования.

Проблема 5 На отсканированных изображениях видны белые линии или полосы.

Решения Очистите стекло сканера с обеих сторон и ролики. Если обнаруживается липкое вещество, такое как клей или корректирующая жидкость, тщательно протрите, слегка надавливая, ту область, в которой появляются линии. Если очисткой не удастся устранить проблему, возможно, внутреннее стекло поцарапано. Обратитесь к местному официальному дилеру Canon.

Проблема 6 Не сканируются некоторые страницы.

Решения Если для параметра драйвера сканера [Scanning Side] [Сканируемые стороны] выбрана настройка [Skip Blank Page] [Пропуск пустых страниц], возможен ненамеренный пропуск документов с очень малым количеством черного цвета. Уменьшите значение Set the likelihood of skipping blank page (Вероятность пропуска пустой страницы) («Удаление изображений пустых страниц в двустороннем документе» на стр. 72) или выберите другой режим [Scanning Side] [Сканируемые стороны], например, односторонний или двусторонний. Если страницы пропускаются вследствие двойной подачи, см. проблему 7, «Застревание (или двойная подача) документов».

Проблема 7 Застревание (или двойная подача) документов.

Решения

- (1) Если ролики были установлены правильно, при необходимости очистите их.
- (2) Причиной сбоев при сканировании может быть слипание страниц документов под действием статического электричества. Пролистайте документы перед загрузкой в сканер.
- (3) Переведите рычаг переключения подачи в обходной режим и подавайте документы вручную по одной странице.

Проблема 8 Отсканированные изображения сохраняются в формате TIFF, а не JPEG.

Решения При настройке драйвера сканера [Color Mode] [Режим цветности] – [Detect automatically] [Автоматическое определение] документы, сканируемые в CapturePerfect, если они определены как черно-белые, автоматически сохраняются в формате TIFF, даже если выбран тип файла JPEG. Причина в том, что формат JPEG не поддерживает черно-белые двоичные изображения. Если требуется сохранять все изображения в формате JPEG, выберите для параметра [Color Mode] [Режим цветности] настройку [24-bit Color] [24-битный цвет] или [256-level Gray] [256 оттенков серого].

Проблема 9 Отсканированные изображения нескольких страниц нельзя сохранить в одном файле.

Решения

- В CaptureOnTouch не поддерживается одновременное сохранение нескольких отсканированных страниц в файлах некоторых форматов.

Тип файл	Обработка нескольких страниц
BMP, JPEG	отсканированные изображения всегда сохраняются по одной странице на файл.
PPTX	многостраничные изображения всегда сохраняются в один файл.
TIFF, PDF	Можно сохранить несколько страниц в одном файле, нажав кнопку  и в появившемся диалоговом окне выбрав [Save all pages as one file] [Сохранять все страницы в одном файле].

- В программе CapturePerfect выберите в меню [Scan] [Сканировать] команду [Scan Batch to File] [Сканировать пакет в файл]. Появится диалоговое окно, в котором в раскрывающемся списке [Multi Page Settings] [Настройки многостраничного документа] присутствует пункт [Single Page] [Одна страница]. Если выбрать настройку [Single Page] [Одна страница], каждая страница в многостраничном документе будет сохраняться в отдельном файле изображения. Для сохранения всех страниц в одном файле изображения выберите пункт [Multi Page (All Pages)] [Много страниц (все страницы)].

Проблема 10 Все загруженные документы сканируются, но отсканированное изображение не появляется в приложении.

Решения Если на экране Detail Settings (Подробные настройки) драйвера сканера выбран метод подачи [Panel-Feeding] [Панельная подача] или [Automatic Feeding] [Автоматическая подача], операция сканирования не продолжается после подачи всех документов, так как сканер ожидает подачи новых документов. Завершите операцию и отправьте отсканированные изображения в приложение, нажав кнопку останова на панели управления.

Проблема 11 Сканирование останавливается из-за нехватки памяти.

Решения Если были заданы условия сканирования, требующие большого объема памяти компьютера, сканирование может быть остановлено из-за нехватки памяти. Хотя это зависит от доступного объема памяти компьютера, вероятность нехватки памяти повышается при сочетании следующих условий сканирования.

- Выбрана настройка [Color Mode] [Режим цветности] - [24-bit Color] [24-битный цвет]
- В настройке [Page Size] [Размер страницы] выбран большой размер (например, Legal). Может быть также выбран размер страницы [Scanner's Maximum] [Максимальный для сканера].
- В поле [Dots per inch] [Точек на дюйм] указано высокое разрешение (600 dpi и др.).

При появлении сообщения о нехватке памяти во время сканирования закройте приложение, измените условия сканирования (например, уменьшите разрешение или размер страницы) и попробуйте начать сканирование снова. Кроме того, потребление памяти при сканировании можно снизить, отключив настройки [Moire Reduction] [Устранение муара] и [Prevent Bleed Through / Remove Background] [Предотвратить просвечивание / Удалить фон].

Проблема 12 Происходит двойная подача при сканировании многостраничного документа.

Решения Нажмите кнопку «DFR» на сканере для продолжения сканирования или снимите флажок [Detect by Ultrasonic] [Обнаружение ультразвуком] в окне настроек драйвера сканера. (См. стр. 33)

Проблема 13 Неудовлетворительный результат сканирования паспорта

Решения В зависимости от состояния пакета или паспорта изображение может быть отсканировано не полностью, или коррекция изображения в сканере может не действовать.

Задайте настройки, как показано ниже.

- (1) Выберите для параметра [Page Size] [Размер страницы] более крупный формат бумаги (например, A4) на странице настроек драйвера сканера и повторите сканирование. (См. стр. 69)
- (2) Установите в окне настроек драйвера сканера для параметра [Dots per inch] [Точек на дюйм] значение 300 dpi или менее. (См. стр. 69)
- (3) Если при сканировании паспорта вначале была подана сторона, в которой меньше страниц, вставьте паспорт вперед той стороной, в которой больше страниц, и расположите его у самого края конверта.

Да



Нет



Проблема 14 Функции определения размера и исправления перекоса не действуют.

Решения Если на вкладке [Feeding] [Подача] экрана настроек драйвера сканера выбрана настройка [Carrier sheet] [Конверт] — [Carrier sheet] [Конверт], а документ имеет черные края и сканируется без конверта, функции определения размера и исправления перекоса могут не сработать. В таких случаях отключите эти функции или задайте на вкладке [Feeding] [Подача] настройку [Carrier sheet] [Конверт] — [None] [Нет].

Неполадки программного обеспечения

В этом разделе описаны способы диагностики и устранения неполадок в работе прилагаемого к сканеру программного обеспечения (CaptureOnTouch и CapturePerfect).

Сканирование выполняется слишком медленно

- (1) Закройте все остальные работающие программы.
- (2) Сканирование может быть замедлено вследствие нехватки памяти из-за резидентных приложений, таких как антивирусные программы. Закройте такие резидентные программы, чтобы освободить память.
- (3) При недостатке свободного места на диске сканер может быть не в состоянии создать необходимые временные файлы для отсканированных данных. Удалите ненужные данные с жесткого диска, чтобы освободить место.
- (4) Сканирование замедлено, если USB-порт компьютера не поддерживает стандарт Hi-Speed USB 2.0.
- (5) Если используется обычный USB-кабель, не соответствующий стандарту Hi-Speed USB 2.0, замените его кабелем из комплекта поставки сканера.
- (6) Если сканер подключен к компьютеру через USB-концентратор, не поддерживающий Hi-Speed USB 2.0, удалите концентратор и подключите сканер непосредственно к компьютеру.

Файлы отсканированных изображений не удается открыть в приложении

- (1) Изображения, сохраненные в виде многостраничных файлов TIFF, можно открывать только в программах, поддерживающих этот формат.
- (2) Изображения, сохраненные в виде сжатых файлов TIFF (одностраничных и многостраничных), можно открывать только в программах, поддерживающих сжатый формат. Такая проблема возможна в программах, которые не совместимы с CaptureOnTouch или CapturePerfect. Чтобы предотвратить ее, перед сканированием выберите для формата сжатия файлов изображений настройку «None» («Нет»).

Дефекты изображения на экране CaptureOnTouch.

На некоторых компьютерах возможны дефекты изображения на экране интерфейса пользователя, если отображается слишком много панелей режима сканирования, выбора способа вывода или быстрых команд сканирования. Удалите все неиспользуемые панели.

Полезные советы

Ниже приведены некоторые полезные советы по сканированию документов.

Где сохраняются отсканированные изображения? Можно ли изменить место сохранения?

Изображения сохраняются в следующих местах, определяемых настройками программ. Все папки сохранения изображений можно изменить.

CaptureOnTouch

Как при стандартном сканировании, так и при использовании быстрой команды сканирования полученные изображения сохраняются в месте, заданном на панели [Select output] [Выберите способ вывода].

CapturePerfect

- При обычных операциях, таких как одностороннее сканирование, место для сохранения файла изображения можно указывать после каждого сканирования.
- При сканировании по заранее созданному заданию файлы сохраняются в папке, указанной в настройках задания.

Где можно задать настройки сканирования?

CaptureOnTouch

Нажав кнопку редактирования ([]) на панели [Select document] [Выберите документ], можно изменить настройки сканирования на экране [Select document edit screen] [Экран редактирования панели выбора документа].

CapturePerfect

- При обычном сканировании выберите в меню [Scan] [Сканировать] команду [Scanner setting] [Настройки сканера]. Будет открыт экран настроек драйвера сканера.
- Настройки заданий сканирования устанавливаются для каждого задания отдельно.

Как сохранить много страниц в одном файле или по одному файлу на каждую страницу?

При сохранении отсканированных изображений в формате BMP (PICT) или JPEG каждое изображение всегда записывается в отдельный файл.

При сохранении изображений в формате PDF или TIFF можно указать одно- или многостраничный формат. См. также проблему 9 в главе «Типичные проблемы и их решения».

Можно ли скопировать или восстановить настройки сканера?

CaptureOnTouch

Настройки сканера можно скопировать и восстановить с помощью кнопок [Back Up] [Копировать] и [Restore] [Восстановить] на вкладке [Basic settings] [Основные настройки] диалогового окна [Environmental settings] [Настройки окружения].

CapturePerfect

Программа CapturePerfect не поддерживает копирование и восстановление настроек сканера.

Какие правила применяются к именам файлов отсканированных изображений?

Как при стандартном сканировании, так и при использовании быстрой команды сканирования для полученных изображений применяются имена файлов, заданные в настройках панели [Select output] [Выберите способ вывода]. Этот экран открывается при нажатии кнопки редактирования ([]) на панели [Select document] [Выберите документ].

Нажмите кнопку [Detail Settings] [Подробные настройки] на этом экране. Задайте все или некоторые настройки, указанные ниже.

Настройка	Описание
File name (Имя файла)	Любая строка текста, которая будет включена в имя файла.
Add date and time (Добавлять дату и время)	К именам файлов дописываются дата и время. Выберите формат даты в списке. YYYY = год, MM = месяц, DD = число месяца. Время добавляется после даты.
Add counter to file name (Добавлять счетчик к имени файла)	К именам файлов добавляются порядковые номера в последовательности сохранения изображений. Укажите количество цифр и начальный номер.

В поле [File name] [Имя файла] диалогового окна [File name settings] [Настройки имен файлов] показан образец имени файла.

CapturePerfect

Можно задать правила образования имен файлов отсканированных изображений и папку для сохранения изображений, а затем применить их при сканировании. Подробности см. в руководстве к программе CapturePerfect или в справке.

Как сканировать сложенные вдвое документы (сканирование фолио)?

Сложите документ вдвое и загрузите его в сканер линией сгиба вправо. Укажите половинный размер документа (т.е. размер после складывания), затем начните сканирование. Подробнее см. стр. 29.

Как пропустить пустые страницы и отсканировать только страницы с текстом?

Выберите настройку [Skip Blank Page] [Пропуск пустых страниц] на экране настроек драйвера сканера, затем начните сканирование.

Как сканировать карточки?

Вставьте карточку в сканер в горизонтальной (альбомной) ориентации. Укажите размер страницы в соответствии с размером карточки (или [Match original size] [По размеру оригинала]), затем начните сканирование. Подробнее см. стр. 28.

Можно ли добавить или вставить изображения в отсканированный файл?

CapturePerfect позволяет добавлять или вставлять новые страницы в файлы отсканированных изображений. Подробности см. в руководстве к программе CapturePerfect.

Как вставить результаты распознавания текста из CapturePerfect в Excel или Word?

После сканирования с оптическим распознаванием символов (OCR) в CapturePerfect выберите в меню [Edit] [Правка] команду [Modify Barcode/OCR] [Изменить штрих-код/OCR]. Откроется диалоговое окно [Modify Barcode/OCR] [Изменить штрих-код/OCR], в котором можно копировать текст из поля [OCR Characters] [Распознанные символы]. Кроме того, файлы PDF, отсканированные с распознаванием текста, можно открыть в поддерживающем их приложении и скопировать нужный текст.

Как загрузить и отсканировать пакет документов разного размера?

Выберите [Page Size] [Размер страницы] - [Match original size] [По размеру оригинала] на экране настроек драйвера сканера, затем начните сканирование. Подробнее см. стр. 69.

Как лучше всего отсканировать визитные карточки или фотографии?

Выберите [Page Size] [Размер страницы] - [Match original size] [По размеру оригинала] на экране настроек драйвера сканера, затем начните сканирование. Также можно задать размер карточек или фотографий, которые предполагается сканировать. Подробнее см. стр. 68.

Как распечатать отсканированные данные?

CaptureOnTouch

- Как при стандартном сканировании, так и при использовании быстрой команды сканирования выберите настройку [Print] [Печать] на панели [Select output] [Выберите способ вывода].
- Для использования этой функции необходимо установить плагин.
- Чтобы установить плагин, установите соответствующий флажок во время установки CaptureOnTouch.

CapturePerfect

Проведите сканирование с помощью функции [Scan Batch to Printer] [Сканировать пакет на принтер]. Также можно создать задание и указать в качестве метода вывода печать на принтер.

Как сохранить результаты сканирования?

CaptureOnTouch

- Все способы сохранения отсканированных изображений, кроме [Save to folder] [Сохранить в папке], в CaptureOnTouch реализованы в виде плагинов.
- Соответствующие плагины позволяют распечатать отсканированное изображение, приложить его к сообщению электронной почты или опубликовать в различных облачных сервисах.
- Чтобы установить плагин, установите соответствующий флажок во время установки CaptureOnTouch.
- Доступные способы вывода зависят от того, какие плагины установлены.

CapturePerfect

Проведите сканирование с помощью функции [Scan Batch to File] [Сканировать пакет в файл] (или [Scan Page] [Сканировать страницу]). Также можно создать задание и указать в качестве метода вывода сохранение в файл, а затем указать общую папку как место сохранения.

Как вложить данные сканирования в электронное письмо (или отправить по электронной почте)?

CaptureOnTouch

- Как при стандартном сканировании, так и при использовании быстрой команды сканирования выберите настройку [Attach to E-mail] [Вложить в эл. письмо] на панели [Select output] [Выберите способ вывода].
- Для использования этой функции необходимо установить плагин.
- Чтобы установить плагин, установите соответствующий флажок во время установки CaptureOnTouch.

CapturePerfect

Проведите сканирование с помощью функции [Scan Batch to Mail] [Сканировать пакет в письмо]. Также можно создать задание и указать в качестве метода вывода вложение в электронное письмо.

При настройке [Page Size] [Размер страницы] – [Match original size] [По размеру оригинала] по размеру оригинала вокруг отсканированного изображения остается пустое место. Как убрать пустые поля при сканировании?

В окне настроек драйвера сканера установите флажок [Trimming] [Обрезка] на вкладке [Image processing] [Обработка изображений]. Также можно задать для настройки [Page Size] [Размер страницы] любое значение, кроме [Match original size] [По размеру оригинала].

Извлечение застрявшей бумаги

Если при сканировании обнаруживается замятие бумаги, на панели сканера отображаются следующие коды ошибок, а сканирование прерывается.



Код ошибки при замятии бумаги

В случае замятия бумаги или двойной подачи при сканировании выполните следующие действия для устранения проблемы.



ВНИМАНИЕ

При удалении застрявшей бумаги будьте осторожны, чтобы не порезать руки краями бумаги.

1 Извлеките документы, оставшиеся в лотке подачи.

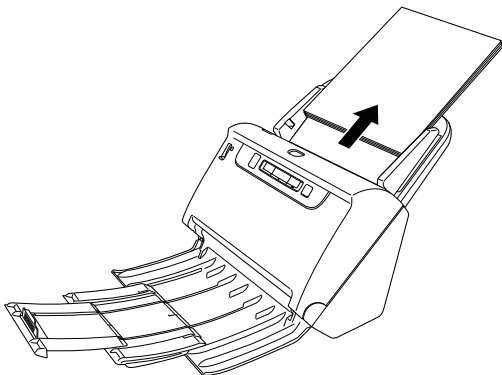

2 Потяните за рычаг открытия и откройте переднюю часть сканера, потянув ее на себя.

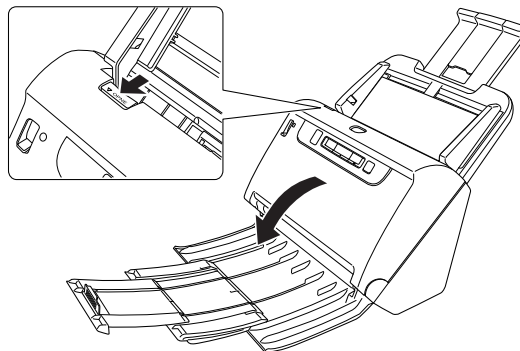

Совет

Когда передняя часть открыта, на панели управления отображается код ошибки «С».

3 Удалите застрявший документ.

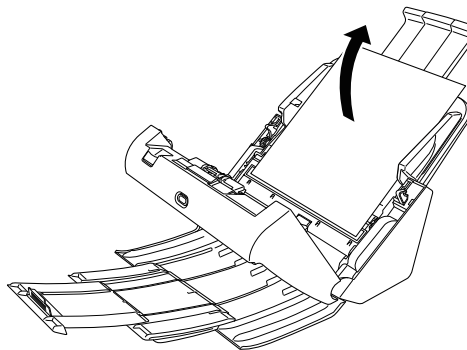

! ЭТО ВАЖНО

Вытягивайте документ осторожно, не прилагая чрезмерного усилия. Если при вытягивании застрявшая бумага разорвется, тщательно удалите все обрывки изнутри сканера.

- 4** Закройте переднюю часть сканера, осторожно нажимая на нее с обеих сторон до щелчка. Убедитесь, что передняя часть полностью закрыта — фиксация должна сопровождаться щелчком.

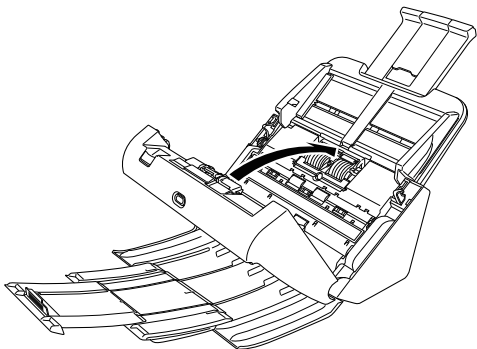

После удаления застрявшей бумаги проверьте, правильно ли была отсканирована последняя страница, и продолжите сканирование.

💡 Совет

Если на экране настроек драйвера сканера установлен флажок [Rapid recovery system] [Система быстрого восстановления], операцию сканирования можно возобновить даже после прерывания вследствие замятия бумаги. При этом сканирование продолжается с документа, который подавался в сканер на момент прерывания.

Прежде чем возобновлять сканирование, убедитесь, что последнее отсканированное изображение сохранено.

Удаление программного обеспечения

Если драйвер ISIS/TWAIN, программы CaptureOnTouch или CapturePerfect не работают должным образом, удалите их, выполнив следующие действия. Затем вновь установите программное обеспечение с установочного диска. (См. стр. 7)

Windows

! ЭТО ВАЖНО

Войдите в Windows с правами администратора.

- 1** На панели задач Windows нажмите кнопку [Start] [Пуск] и выберите пункт [Control Panel] [Панель управления].
- 2** Щелкните ссылку [Uninstall a program] [Удалить программу].
Откроется диалоговое окно [Uninstall or change a program] [Удалить или изменить программу].
- 3** В списке программ выберите программное обеспечение, которое требуется удалить, и нажмите кнопку [Remove] [Удалить].
Появится окно подтверждения удаления.
- 4** Нажмите кнопку [Yes] [Да].
На этом удаление программного обеспечения закончено.

Mac

Для драйверов OS X не предусмотрена программа удаления. Найдите в файловом менеджере Finder и удалите следующие файлы:

/Library/Image Capture/TWAIN Data Sources/DRC240

или

/Library/Image Capture/TWAIN Data Sources/DRC230

/Applications/CaptureOnTouch

Технические данные

Основной блок

Тип	Настольный сканер с листовой подачей
Размеры сканируемого документа	
Обычная бумага	
Размер:	Ширина: 50,8 – 216 мм Длина: 54 – 356 мм (Режим длинных документов позволяет сканировать документы длиной до 3000 мм.)
Плотность бумаги:	Разделение страниц: 27 – 209 г/м ² , 0,04 – 0,25 мм Без разделения: 27 – 255 г/м ² , 0,04 – 0,3 мм
Объем загрузки:	Формат A4 и меньше: 60 листов (80 г/м ²) Больше A4: 40 листов (80 г/м ²) Толщина стопы в обоих случаях не должна превышать 6 мм.
Визитная карточка	
Размер:	50,8 x 85 мм или больше
Толщина бумаги:	380 г/м ² , 0,45 мм или меньше
Карточка	
Размер:	54 x 86 мм (стандарт ISO)
Толщина карточки:	1,4 мм или меньше
Ориентация:	Только горизонтальная подача
Карточки с тиснением можно сканировать.	
Объем загрузки:	3 карточки (без тиснения), 1 карточка (с тиснением)
Паспорт	
Размер:	88 x 125 мм (стандарт ISO) При сканировании раскройте паспорт и вложите его в опциональный конверт перед подачей в сканер.
Толщина:	4 мм или меньше (включая конверт)
Сканирующий датчик	Контактный датчик изображения

Источник света	Светодиод
Сканирование	Одностороннее/двустороннее
Режимы сканирования	Черно-белый, диффузия ошибок, 256 оттенков серого, дополнительное улучшение текста, дополнительное улучшение текста II, 24-битный цвет
Разрешение сканирования (основные x дополнительные линии сканирования)	100 x 100 dpi/150 x 150 dpi/200 x 200 dpi/ 240x240 dpi/300 x 300 dpi/400 x 400 dpi/ 600 x 600 dpi
Скорость сканирования (условия: ЦП Core i7 2,8 ГГц, ОЗУ 4 ГБ, формат документа A4)	DR-C240
Полутоновое	Одностороннее 200 dpi 45 стр/мин 300 dpi 45 стр/мин Двустороннее 200 dpi 90 изображений/мин 300 dpi 90 изображений/мин
24-битный цвет	Одностороннее 200 dpi 30 стр/мин 300 dpi 20 стр/мин Двустороннее 200 dpi 60 изображений/мин 300 dpi 40 изображений/мин
DR-C230	
Полутоновое	Одностороннее 200 dpi 30 стр/мин 300 dpi 30 стр/мин Двустороннее 200 dpi 60 изображений/мин 300 dpi 60 изображений/мин
24-битный цвет	Одностороннее 200 dpi 30 стр/мин 300 dpi 20 стр/мин Двустороннее 200 dpi 60 изображений/мин 300 dpi 40 изображений/мин
Интерфейс	Ni-Speed USB 2.0
Другие функции	Сканирование фолио, сброс двойной подачи

Наружные размеры

291 мм (Ш) x 253 мм (Г) x 231 мм (В)
(с присоединенным лотком подачи и закрытым
выходным лотком)
291 мм (Ш) x 603 мм (Г) x 363 мм (В)
(с присоединенным лотком подачи и открытым
выходным лотком)

Масса (без блока питания)

Около 2,8 кг

Питание (через блок питания)

24 В 1,0 А постоянного тока

Потребляемая мощность

Сканирование: до 19 Вт или менее
В спящем режиме: до 1,4 Вт или менее
При выключенном выключателе питания:
до 0,1 Вт или менее

Уровень шума

Не более 48 дБ

Условия эксплуатации

Температура: от 10°C до 32,5°C
Влажность: от 20% до 80% (отн.)

Сетевой блок питания (на напряжение 100 – 240 В)

Модель	MG1-5039 (24 В)
Вход	100 – 240 В, 50/60 Гц, 1,06 – 0,6 А переменного тока
Выход	24 В 2,0 А постоянного тока
Масса	около 0,3 кг

Вследствие усовершенствования продукта технические данные могут быть изменены без уведомления.

Запасные части

Комплект сменных роликов (код продукта: 0697C003)

Комплект для замены роликов (подающий ролик, замедляющий ролик).

- Порядок замены – см. «Замена расходных деталей» на стр. 95.
- За подробной информацией о запасных частях обращайтесь к местному официальному дилеру Canon или представителю сервисной службы.

Дополнительное оборудование

Модуль штрих-кодов (код продукта: 1922B001)

Модуль 2D-кодов (код продукта: 1922B003)

Дополнительный модуль для распознавания при сканировании напечатанных на документах штрих-кодов.

Конверт (для сканирования паспортов)

(код продукта: 0697C002)

Прозрачный конверт для сканирования паспортов.

Блок планшетного сканирования 102

(код продукта: 2152Cxxx)

Блок планшетного сканирования, подключаемый к сканеру DR. Этот блок позволяет использовать данный сканер в качестве планшетного сканера с устройством автоматической подачи.

Блок планшетного сканирования 201

(код продукта: 6240Vxxx)

Блок планшетного сканирования, подключаемый к сканеру DR и позволяющий работать с бумагой формата А3. Этот блок позволяет использовать данный сканер в качестве планшетного сканера с устройством автоматической подачи.

О блоке планшетного сканирования

Windows

Данный сканер может эксплуатироваться с подключенным к нему блоком планшетного сканирования, приобретаемым дополнительно.

Системные требования

Компьютер должен соответствовать системным требованиям блока планшетного сканирования.

Для использования блока необходимо установить драйвер сканера для блока планшетного сканирования.

Использование с программой CaptureOnTouch

Назначение функции кнопке пуска

После подключения блока планшетного сканирования можно назначить кнопке пуска данного блока функцию «Быстрая команда сканирования» программы CaptureOnTouch.

Ограничения перезапуска с помощью кнопки пуска

Если программа CaptureOnTouch не загружена в память при запуске компьютера, повторный запуск CaptureOnTouch кнопкой пуска на блоке планшетного сканирования невозможен.

О настройке драйвера сканера

Если в диалоговом окне настроек блока планшетного сканирования невозможно выбрать функции данного сканера, нажмите в диалоговом окне кнопку [Option] [Параметры], чтобы открыть драйвер сканера и выбрать необходимые настройки.

Габариты

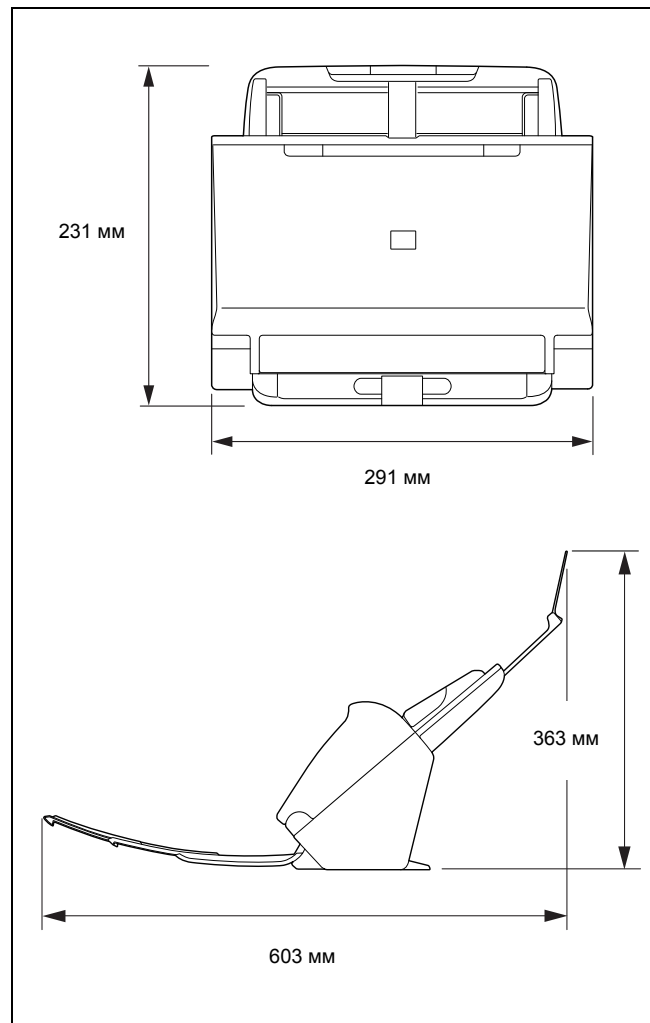

Предметный указатель

С			
CaptureOnTouch	37	Кнопка пуска	22
Быстрые команды сканирования	43	Конверт	113
Запуск	38	Корректировка степени сжатия	93
Настройки окружения	58	М	
Перезапуск	39	Метод вывода	54
Сканирование нажатием кнопки пуска	47	Многопоточная настройка	79
Стандартное сканирование	40	Модуль штрих-кодов	113
CapturePerfect	63	Направляющий	23
А		О	
Автоотключение	100	Область сканирования	72
Б		Обнаружение двойной подачи	33
Блок планшетного сканирования 102	113	Обходной режим	27
Блок планшетного сканирования 201	113	П	
Д		Панель управления	22
Документ		Передняя часть сканера	95
Карточка	28	Подающий ролик	95, 96
Метод загрузки	25	Подключение	10
Фолио	29	Пользовательский размер страницы	71
Драйвер сканера	65	Р	
Настройки для целевого применения	72	Разделение пакета	78, 86
Основные настройки	68	Расширенный режим (Mac)	68
З		Регулировка коэффициента масштаба	93
Замятие бумаги	109	Режим длинных документов	31
Замедляющий ролик	95, 97	Ролик	92
И		Замена	95
Индикатор номера задания	22	Очистка	90
Источник питания	11	С	
К		Сброс счетчика	98
Карточка		Стекло сканера	91
Метод загрузки	28	Очистка	90
Кнопка «DFR»	22	Стороннее программное обеспечение	5
Кнопка выбора задания	22	Счетчик	98
Кнопка останова	22		

У

Удаление программного обеспечения	111
Условия эксплуатации	6
Установка	4, 7
Установка программного обеспечения Прилагаемое ПО	7
Уход и очистка	90

Ф

Фолио	29
-------------	----

Safety-related markings on the machine

Marquages de sécurité sur la machine

Marcatore di sicurezza sulla macchina

Sicherheitshinweise auf der Maschine

Marcas de la máquina relacionadas con la seguridad

Veiligheidsmarkeringen op de machine

Makine üzerindeki güvenlik işaretleri



[English]	Switch (On)	Power on
[Français]	Commutateur (Marche)	Sous tension
[Italiano]	Interruttore (On)	Alimentazione presente
[Deutsch]	Schalter (Ein)	Eingeschaltet
[Español]	Interruptor (encendido)	Máquina encendida
[Nederlands]	Schakelaar (On)	Aan
[Türkçe]	Anahtar (Açık)	Güç açık



[English]	Switch (Off)	Power off (no standby current)
[Français]	Commutateur (Arrêt)	Hors tension (pas de courant de veille)
[Italiano]	Interruttore (Off)	Alimentazione assente (nessuna corrente di standby)
[Deutsch]	Schalter (Aus)	Ausgeschaltet (ohne Ruhestromaufnahme)
[Español]	Interruptor (apagado)	Máquina apagada (sin corriente en espera)
[Nederlands]	Schakelaar (Off)	Uit (geen stand-byverbruik)
[Türkçe]	Anahtar (Kapalı)	Güç kapalı (bekleme akımı yok)



[English]	Switch (Standby)	Power on/off (standby current on)
[Français]	Commutateur (Veille)	Sous/hors tension (courant de veille activé)
[Italiano]	Interruttore (Standby)	Alimentazione on/off (corrente di standby presente)
[Deutsch]	Schalter (Standby)	Ein- und Ausschalten (mit Ruhestromaufnahme)
[Español]	Interruptor (en espera)	Máquina apagada/encendida (con corriente en espera)
[Nederlands]	Schakelaar (Standby)	Aan-uit (stand-byverbruik aan)
[Türkçe]	Anahtar (Bekleme)	Güç açık/kapalı (bekleme akımı açık)



[English]	Switch (Push-On/Push-Off)	Power on/off (no standby current)
[Français]	Commutateur (Appuyer pour mettre en marche/Appuyer pour arrêter)	Sous/hors tension (pas de courant de veille)
[Italiano]	Interruttore a pulsante bistabile (On/Off)	Alimentazione on/off (nessuna corrente di standby)
[Deutsch]	Schalter (Ein- und Ausschalten durch Drücken)	Ein- und Ausschalten (ohne Ruhestromaufnahme)
[Español]	Interruptor (pulsado para encendido/apagado)	Encendido/apagado (sin corriente en espera)
[Nederlands]	Schakelaar (Push-On/Push-Off)	Aan-uit (geen stand-byverbruik)
[Türkçe]	Anahtar (Bas-Aç/Bas-Kapa)	Güç açık/kapalı (bekleme akımı yok)



[English]	Heat hazard	Heat hazard
[Français]	Danger de chaleur	Danger de chaleur
[Italiano]	Pericolo: temperature elevate	Pericolo: temperature elevate
[Deutsch]	Überhitzungsgefahr	Überhitzungsgefahr
[Español]	Peligro de calentamiento	Peligro de calentamiento
[Nederlands]	Verbrandingsgevaar	Verbrandingsgevaar
[Türkçe]	Isı tehlikesi	Isı tehlikesi



[English]	Class II equipment	Indicates this is Class II equipment
[Français]	Équipement de classe II	Indique qu'il s'agit d'un équipement de classe II
[Italiano]	Apparecchio classe II	Indica che questo è un apparecchio di classe II
[Deutsch]	Gerät der Schutzklasse II	Gibt an, dass das Gerät der Schutzklasse II entspricht
[Español]	Equipo de clase II	Indica que se trata de un equipo de clase II
[Nederlands]	Klassell-apparatuur	Geeft aan dat deze apparatuur in Klasse II hoort
[Türkçe]	Sınıf II ekipman	Bunun Sınıf II ekipman olduğunu gösterir



[English]	DC symbol	Indicates direct current
[Français]	Symbole CC	Indique qu'il s'agit de courant continu
[Italiano]	Simbolo corrente continua (C.C.)	Indica la corrente continua
[Deutsch]	Gleichstrom-Symbol	Kennzeichnet Gleichstrom
[Español]	Símbolo CC	Indica corriente continua
[Nederlands]	DC-pictogram	Geeft gelijkstroom aan
[Türkçe]	DC sembolü	Düz akımı gösterir



[English]	DC polarity	Indicates the power plug polarity
[Français]	Polarité CC	Indique la polarité de la fiche d'alimentation
[Italiano]	Polarità C.C.	Indica la polarità dello spinotto di alimentazione
[Deutsch]	Gleichstrompolarität	Gibt die Polarität des Netzsteckers an
[Español]	Polaridad de CC	Indica la polaridad del conector de alimentación
[Nederlands]	DC-polariteit	Geeft de polariteit van de stekker aan
[Türkçe]	DC polaritesi	Fiş polaritesini gösterir



[English]	Electrostatic precaution	Avoid applying static electricity to the machine
[Français]	Précaution électrostatique	Évitez de soumettre cette machine à de l'électricité statique
[Italiano]	Protezione dalle cariche elettrostatiche	Evitare di applicare cariche elettrostatiche alla macchina
[Deutsch]	Warnung vor elektrostatischer Aufladung	Elektrostatische Aufladung der Maschine vermeiden
[Español]	Precaución electroestática	No aplique electricidad electroestática
[Nederlands]	Elektrostatische voorzorgen	Voorkom statische elektriciteit op de machine
[Türkçe]	Elektrostatik önlemleri	Makineye statik elektrik vermeyin



CANON ELECTRONICS INC.

3-5-10 SHIBAKOEN, MINATO-KU, TOKYO 105-0011, JAPAN

CANON U.S.A. INC.

ONE CANON PARK, MELVILLE, NY 11747, U.S.A.

CANON CANADA INC.

8000 Mississauga Road Brampton, Ontario L6Y 5Z7, CANADA

CANON EUROPA N.V.

BOVENKERKERWEG 59, 1185 XB AMSTELVEEN, THE NETHERLANDS

CANON AUSTRALIA PTY. LTD.

BUILDING A, THE PARK ESTATE, 5 TALAVERA ROAD, MACQUARIE PARK, NSW 2113, AUSTRALIA

CANON SINGAPORE PTE. LTD.

1 FUSIONPOLIS PLACE, #15-10, GALAXIS, SINGAPORE 138522

CANON KOREA BUSINESS SOLUTIONS INC.

BS TOWER, 607 TEHERAN-RO, GANGNAM-GU, SEOUL, KOREA

CANON INDIA PVT. LTD

7TH FLOOR, TOWER B DLF CYBER TERRACES DLF PHASE III GURGAON - 122002 HARYANA, INDIA