



**MF113w / MF112**

# **Руководство пользователя**

# Содержание

<b>Подготовка к работе</b> .....	<b>2</b>
<b>Основные функции</b> .....	<b>3</b>
<b>Необходимая подготовка перед использованием</b> .....	<b>4</b>
<b>Предотвращение несанкционированного доступа</b> .....	<b>5</b>
<b>Установка с помощью руководства по установке</b> .....	<b>7</b>
<b>Настройка даты и времени</b> .....	<b>9</b>
<b>Настройка сетевой среды</b> .....	<b>11</b>
Выбор проводной или беспроводной локальной сети .....	13
Подключение к проводной локальной сети .....	14
Подключение к беспроводной локальной сети .....	15
Настройка подключения с помощью функции WPS (режим нажатия кнопки) .....	17
Настройка подключения с помощью функции WPS (режим PIN-кода) .....	19
Настройка подключения путем выбора беспроводного маршрутизатора .....	21
Настройка подключения путем детального задания параметров .....	24
Проверка SSID и ключа сети .....	27
Настройка IP-адреса .....	28
Настройка адреса IPv4 .....	29
Настройка адресов IPv6 .....	32
Просмотр параметров сети .....	35
Настройка параметров связи с помощью компьютера .....	37
Настройка протоколов печати и функций WSD .....	38
Настройка портов принтера .....	41
Настройка сервера печати .....	45
Настройка аппарата для сетевой среды .....	48
Настройка параметров Ethernet .....	49
Изменение максимального блока передачи .....	51
Настройка времени ожидания при подключении к сети .....	52
Настройка DNS .....	53
Мониторинг и контроль аппарата с помощью SNMP .....	57
Настройка SNTP .....	61
<b>Установка драйверов</b> .....	<b>63</b>
<b>Настройки параметров сканирования</b> .....	<b>64</b>
Подготовка к использованию устройства в качестве сканера .....	65
<b>Основные операции</b> .....	<b>67</b>
<b>Компоненты и их функции</b> .....	<b>70</b>
Передняя сторона .....	71
Задняя сторона .....	73
Кассета .....	74
Панель управления .....	75
<b>Включение аппарата</b> .....	<b>77</b>
Выключение аппарата .....	78

<b>Использование панели управления</b> .....	79
Основные экраны .....	80
Экран Главный .....	81
Экран <Монитор состояния> .....	82
Отображение сообщений .....	83
Основные операции .....	84
Ввод текста .....	86
<b>Размещение оригиналов</b> .....	87
<b>Загрузка бумаги</b> .....	89
Загрузка бумаги в кассету .....	91
Загрузка конвертов .....	95
Загрузка уже отпечатанной бумаги .....	97
Указание формата и типа бумаги .....	98
Определение размера и типа бумаги в кассете .....	99
Регистрация специального формата бумаги .....	100
Ограничение отображаемых форматов бумаги .....	101
<b>Настройка дисплея</b> .....	102
Настройка экрана Главный .....	103
<b>Изменение параметров по умолчанию для функций</b> .....	104
<b>Переход в спящий режим</b> .....	105

## **Копирование** .....

<b>Основные операции копирования</b> .....	108
Отмена копирования .....	111
Проверка состояния копирования .....	112
<b>Улучшение или настройка качества копии</b> .....	113
Выбор типа оригинала для копирования .....	114
Настройка резкости копирования .....	115
<b>Полезные функции копирования</b> .....	116
Копирование нескольких документов на один лист (N на 1) .....	117
Сортировка копий по страницам .....	118
Получение копий ИД-карты .....	119

## **Печать** .....

<b>Печать с компьютера</b> .....	122
Отмена печати .....	124
Проверка состояния и журнала печати .....	126

## **Сканирование** .....

<b>Основные операции сканирования</b> .....	130
Сканирование и сохранение в компьютер .....	131
Сканирование с использованием клавиши быстрого вызова .....	133
Отмена отправки документов .....	136
<b>Использование компьютера для сканирования (удаленное сканирование)</b> .....	137

Сканирование документов из приложения .....	138
Как использовать ScanGear MF .....	140

## **Подключение к мобильным устройствам .....** 142

<b>Подключение мобильных устройств .....</b>	143
Подключение через маршрутизатор беспроводной сети (Подключение LAN) .....	144
Прямое подключение (режим точки доступа) .....	145
<b>Использование аппарата с помощью приложений .....</b>	148
<b>Использование AirPrint .....</b>	149
Печать с помощью AirPrint .....	154
Сканирование с помощью AirPrint .....	157
Если не удастся воспользоваться функцией AirPrint .....	159
<b>Использование Виртуального принтера Google .....</b>	160
<b>Дистанционное управление аппаратом .....</b>	163

## **Управление аппаратом .....** 165

<b>Настройка прав доступа .....</b>	167
Настройка PIN-кода администратора системы .....	168
Настройка PIN для Удаленного ИП .....	170
<b>Настройка параметров защиты сети .....</b>	172
Ограничение связи посредством брандмауэра .....	174
Указание IP-адресов для параметров брандмауэра .....	175
Указание MAC-адресов для параметров брандмауэра .....	178
Изменение номеров портов .....	180
Настройки прокси .....	181
Задание ключа и сертификата для TLS .....	183
Создание ключа и сертификата для связи с сетью .....	185
Создание ключа и запроса на подпись сертификата (CSR) .....	188
Регистрация ключа и сертификата для связи с сетью .....	191
Настройка параметров аутентификации IEEE 802.1X .....	193
<b>Ограничение функций аппарата .....</b>	197
Ограничение функций USB .....	198
Отключение соединения HTTP .....	199
Отключение Удаленного ИП .....	200
<b>Управление аппаратом с компьютера (Удаленный ИП) .....</b>	201
Запуск Удаленного ИП .....	202
Проверка состояния и журналов .....	205
Настройка параметров меню с помощью Удаленного ИП .....	209
<b>Обновление встроенного программного обеспечения .....</b>	212
<b>Инициализация настроек .....</b>	215

## **Список меню настройки .....** 218

<Настройки сети> .....	219
<Настройки> .....	229

<Настройки таймера> .....	233
<Настройки копирования> .....	237
<Настройки сканирования> .....	239
<Настройки принтера> .....	241
<Настройка/Обслуживание> .....	243
<Настройки управления системой> .....	248

## **Обслуживание** ..... 257

<b>Периодическая очистка</b> .....	259
Наружная очистка .....	260
Очистка стекла экспонирования .....	261
Чистка блока закрепления .....	262
<b>Замена картриджа с тонером</b> .....	263
<b>Замена картриджа с барабаном</b> .....	266
<b>Проверка оставшегося количества расходных материалов</b> .....	270
<b>Перемещение аппарата</b> .....	271
<b>Просмотр значения счетчика</b> .....	273
<b>Печать отчетов и списков</b> .....	274
<b>Расходные материалы</b> .....	276

## **Устранение неполадок** ..... 280

<b>Распространенные проблемы</b> .....	282
Проблемы с установкой/настройками .....	283
Неполадки при копировании/печати .....	287
<b>Печать выполняется неправильно</b> .....	290
Неудовлетворительные результаты печати .....	292
Скручивание или заламывание бумаги .....	302
Бумага подается неправильно .....	304
<b>Отображается сообщение или номер, начинающийся с символа «#» (код ошибки)</b> .....	305
Меры по устранению для каждого сообщения .....	306
Меры по устранению для каждого кода ошибки .....	317
<b>Устранение замятия бумаги</b> .....	318
Замятие бумаги внутри устройства .....	319
<b>Если проблему не удается устранить</b> .....	323

## **Приложение** ..... 325

<b>Программное обеспечение сторонних производителей</b> .....	326
<b>Ключевые моменты функций</b> .....	327
Забота об окружающей среде и экономия средств .....	328
Повышение производительности .....	329
Применение в мире цифровых технологий .....	330
Другие функции .....	332
<b>Технические характеристики</b> .....	334
Основной блок .....	335

Доступная бумага .....	338
Функция сканирования .....	340
Функции принтера .....	341
Функции управления .....	342
Операционная система .....	343
Сетевое окружение .....	344
<b>Руководства и их содержание .....</b>	<b>345</b>
<b>Как использовать Руководство пользователя .....</b>	<b>346</b>
Структура экрана документа Руководство пользователя .....	347
Просмотр документа Руководство пользователя .....	351
<b>Основные операции в среде Windows .....</b>	<b>352</b>
<b>Примечание .....</b>	<b>360</b>

# Подготовка к работе

<b>Подготовка к работе</b> .....	2
<b>Основные функции</b> .....	3
<b>Необходимая подготовка перед использованием</b> .....	4
<b>Предотвращение несанкционированного доступа</b> .....	5
<b>Установка с помощью руководства по установке</b> .....	7
<b>Настройка даты и времени</b> .....	9
<b>Настройка сетевой среды</b> .....	11
Выбор проводной или беспроводной локальной сети .....	13
Подключение к проводной локальной сети .....	14
Подключение к беспроводной локальной сети .....	15
Настройка подключения с помощью функции WPS (режим нажатия кнопки) .....	17
Настройка подключения с помощью функции WPS (режим PIN-кода) .....	19
Настройка подключения путем выбора беспроводного маршрутизатора .....	21
Настройка подключения путем детального задания параметров .....	24
Проверка SSID и ключа сети .....	27
Настройка IP-адреса .....	28
Настройка адреса IPv4 .....	29
Настройка адресов IPv6 .....	32
Просмотр параметров сети .....	35
Настройка параметров связи с помощью компьютера .....	37
Настройка протоколов печати и функций WSD .....	38
Настройка портов принтера .....	41
Настройка сервера печати .....	45
Настройка аппарата для сетевой среды .....	48
Настройка параметров Ethernet .....	49
Изменение максимального блока передачи .....	51
Настройка времени ожидания при подключении к сети .....	52
Настройка DNS .....	53
Мониторинг и контроль аппарата с помощью SNMP .....	57
Настройка SNMP .....	61
<b>Установка драйверов</b> .....	63
<b>Настройки параметров сканирования</b> .....	64
Подготовка к использованию устройства в качестве сканера .....	65

# Подготовка к работе

---

386U-000

Перед использованием функций аппарата необходимо заранее подготовить эксплуатационные условия. В первую очередь проверьте последовательность операций, которые необходимо выполнить для подготовки, затем проведите фактическую подготовку. ▶ **Необходимая подготовка перед использованием(Р. 4)**

## ПРИМЕЧАНИЕ

- Установленные на аппарат функции могут отличаться для разных моделей. Перед началом эксплуатации аппарата см. раздел ▶ **Основные функции(Р. 3)** и проверьте доступные функции.

### Настройка исходных параметров аппарата (руководство по установке)

- Можно легко задать необходимые для эксплуатации аппарата начальные настройки, такие как дата, время и параметры сети, в соответствии с указаниями на экране. ▶ **Установка с помощью руководства по установке(Р. 7)**



## Основные функции

386U-001

В этом руководстве рассматриваются все функции моделей из приобретенной серии. Перед началом работы проверьте, какие функции доступны в приобретенной модели.

✓ : Функция имеется — : Функция отсутствует

Функция	MF113w	MF112
Копирование	✓	✓
Печать	✓	✓
Факс	—	—
Сканирование	✓	✓
Двусторонняя печать	—	—
Подключение по проводной локальной сети	✓	—
Подключение по беспроводной локальной сети	✓	—
Удаленный ИП	✓	—
Ключи и сертификаты	✓	—
Подключение к мобильным устройствам	✓	—

### ПРИМЕЧАНИЕ

- Доступные типы драйверов приведены на диске CD-ROM/DVD-ROM, поставляемом с аппаратом и на веб-сайте Canon (<http://www.canon.com/>).

### ССЫЛКИ

- ▶ [Просмотр документа Руководство пользователя\(Р. 351\)](#)

## Необходимая подготовка перед использованием

386U-002

Выполните приведенные ниже шаги с 1 по 4 для настройки аппарата. Дополнительные сведения о том или ином шаге можно получить, щелкнув ссылку для перехода к соответствующему разделу. Кроме того, для безопасной эксплуатации аппарата также см. раздел [Предотвращение несанкционированного доступа\(Р. 5\)](#) .

Шаг 1

[Установка с помощью руководства по установке\(Р. 7\)](#)

Шаг 2

[Настройка сетевой среды\(Р. 11\)](#)

- Выполните настройку параметров сети, не входящих в руководство по установке. Если использовать руководство по установке не требуется, выполните настройку параметров сети здесь.



Шаг 3

[Установка драйверов\(Р. 63\)](#)

Шаг 4

[Настройки параметров сканирования\(Р. 64\)](#)

## СОВЕТЫ

### Настройка из Удаленного ИП

- После завершения настроек сетевой среды можно эффективно задавать параметры аппарата с компьютера с помощью Удаленного ИП. [Запуск Удаленного ИП\(Р. 202\)](#)

# Предотвращение несанкционированного доступа

386U-003

В этом разделе описываются функции защиты по предотвращению несанкционированного доступа из внешней сети. Эта информация обязательна к прочтению для всех пользователей и администраторов перед использованием этого аппарата, других принтеров и многофункциональных устройств, подключенных к сети. В последние годы принтер или многофункциональное устройство, подключенные к сети, могут предложить ряд полезных функций, например печать с компьютера, управление с компьютера при помощи функции удаленного управления и отправку сканированных документов через Интернет. С другой стороны, очень важно принимать меры по обеспечению безопасности, чтобы снизить риск утечки информации, так как принтер или многофункциональное устройство стали более подвержены угрозам, таким как несанкционированный доступ или кража, когда они подключены к сети. В том разделе описаны необходимые настройки, которые нужно задать для предотвращения несанкционированного доступа, прежде чем использовать принтер или многофункциональное устройство, подключенные к сети.

## Функции защиты для предотвращения несанкционированного доступа из внешней сети

- ▶ Назначение частного IP-адреса (P. 5)
- ▶ Использование брандмауэра для ограничения передачи (P. 6)
- ▶ Настройка шифрованной связи TLS (P. 6)
- ▶ Установка PIN-кода для управления информацией, которая хранится в устройстве (P. 6)

## Назначение частного IP-адреса

IP-адрес — это числовая отметка, назначенная каждому устройству, задействованному в компьютерной сети. «Глобальный IP-адрес» используется для подключения к Интернету, а «частный IP-адрес» — для обмена данными в локальной сети, например в локальной сети компании. Если назначен глобальный IP-адрес, ваш принтер или многофункциональное устройство открыты для всех и к ним можно получить доступ через Интернет. Поэтому риск утечки информации в результате неавторизованного доступа из внешней сети становится выше. И напротив, если назначен частный IP-адрес, ваш принтер или многофункциональное устройство закрыты для локальной сети и доступны только для пользователей вашей локальной сети, например локальной сети компании.



**Глобальный IP-адрес**

Возможен доступ из внешней сети

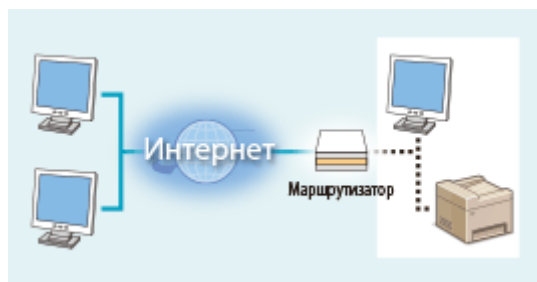

**Частный IP-адрес**

Доступно для пользователей локальной сети

В общем, назначьте принтеру или многофункциональному устройству частный IP-адрес. Обязательно проверьте, является ли IP-адрес, назначенный используемому принтеру или многофункциональному устройству, частным. Частный IP-адрес входит в следующие диапазоны.

### ■ Диапазоны частных IP-адресов

- От 10.0.0.0 до 10.255.255.255
- От 172.16.0.0 до 172.31.255.255
- От 192.168.0.0 до 192.168.255.255

Сведения о подтверждении IP-адреса см. в разделе ▶ **Настройка адреса IPv4 (P. 29)** .

## ПРИМЕЧАНИЕ

- Если принтеру или многофункциональному устройству назначен глобальный IP-адрес, можно создать сетевую среду для снижения риска неавторизованного доступа, установив программу обеспечения безопасности, например брандмауэр, который предотвращает доступ из внешних сетей. Чтобы назначить глобальный IP-адрес и использовать принтер или многофункциональное устройство, обратитесь к администратору сети.

## Использование брандмауэра для ограничения передачи

Брандмауэр — это система, которая предотвращает неавторизованный доступ из внешних сетей и защищает от атак и внедрений в локальную сеть. Можно использовать брандмауэр в сетевой среде для блокировки доступа из внешней сети, которая оказывается опасной, ограничив обмен данными с указанными IP-адресами внешней сети. Функция, установленная в принтере или многофункциональном устройстве Canon, позволяет настроить фильтр IP-адресов. Сведения о настройке фильтра IP-адресов см. в разделе [Указание IP-адресов для параметров брандмауэра\(Р. 175\)](#) .

## Настройка шифрованной связи TLS

Сведения о шифрованной связи TLS см. в разделе [Настройка параметров защиты сети\(Р. 172\)](#) , а процедуры настройки — в разделе [Задание ключа и сертификата для TLS\(Р. 183\)](#) .

## Установка PIN-кода для управления информацией, которая хранится в устройстве

Если злоумышленник попытается получить неавторизованный доступ к принтеру или многофункциональному устройству, установка PIN-кода для информации, которая хранится в аппарате, снизит риск утечки информации. Принтеры или многофункциональные устройства Canon позволяют защитить различные типы информации за счет установки PIN-кода.

### ■ Установка PIN-кода для каждой функции

- Установка PIN-кода для использования Удаленного ИП  
Дополнительные сведения см. в разделе [Настройка PIN для Удаленного ИП\(Р. 170\)](#) .
- Установка PIN-кода для настроек управления системой  
Дополнительные сведения см. в разделе [Настройка PIN-кода администратора системы\(Р. 168\)](#) .

Выше приведены некоторые примеры функций защиты для предотвращения несанкционированного доступа. Дополнительные сведения о других функциях защиты см. в разделе [Управление аппаратом\(Р. 165\)](#) и примите необходимые меры по обеспечению безопасности для предотвращения несанкционированного доступа, которые подойдут для вашей среды.

# Установка с помощью руководства по установке

386U-004

При первом включении ( ► **Включение аппарата(Р. 77)** ) аппарата запускается руководство по установке, которое помогает задать начальные настройки аппарата, следуя указателям на экране. В руководстве по установке экраны настройки отображаются в следующем порядке.

## Шаг 1

### Задание языка интерфейса и страны или региона

Задайте язык для отображения на экране панели управления или в отчетах, а также страну или регион, где будет использоваться аппарат.

- 1 Выберите язык.
- 2 Выберите страну или регион.

## Шаг 2

### Настройка даты и времени

Задайте дату и время аппарата.

- 1 Выберите часовой пояс.

#### ПРИМЕЧАНИЕ

##### Что такое UTC?

- Универсальное глобальное время (UTC) представляет собой основной стандарт времени, по которому все страны переводят часы. Для связи через Интернет необходимо правильно настроить часовой пояс.

- 2 Введите дату и время, затем нажмите .

## Шаг 3

### Настройка мер защиты доступа

Задайте PIN-код для доступа к Удаленному ИП. Поскольку Удаленный ИП может использоваться для изменения настроек аппарата с компьютера, рекомендуется задать PIN-код.

- 1 Выберите <Да>.
  - Если выбрано значение <Нет>, PIN-код не задается и руководство по установке переходит на шаг 4.
  - Можно также задать меры безопасности доступа для Удаленного ИП позднее.
    - **Настройка PIN для Удаленного ИП(Р. 170)**
- 2 Введите PIN-код, затем выберите <Применить>.
- 3 Введите тот же PIN-код, затем выберите <Применить>.

## Шаг 4

### Настройка беспроводной локальной сети

Задайте настройки для подключения к беспроводной локальной сети.

- 1 Выберите <Да>.
  - Выберите <Нет>, чтобы завершить руководство по установке без настройки параметров беспроводной локальной сети. Прочитайте отображаемое сообщение и нажмите .

- 2 Выберите <OK>.
- 3 Выберите способ настройки.
  - Дополнительные сведения о настройках беспроводной сети см. в разделе **Подключение к беспроводной локальной сети(Р. 15)** .
- 4 Прочитайте отображаемое сообщение и нажмите **OK** .

⇒ После завершения руководства по установке открывается экран Главный.

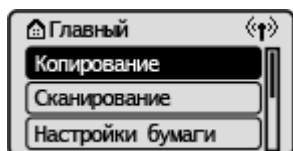

# Настройка даты и времени

386U-005

Задайте дату и время для аппарата. Дата и время используются для функций, в которых указывается время, поэтому их необходимо установить точно.

- ▶ Установка часового пояса(Р. 9)
- ▶ Настройка текущих даты и времени(Р. 9)
- ▶ Настройка летнего времени(Р. 10)

## Установка часового пояса

При изменении часового пояса значения, заданные в <Настройки текущей даты/времени>, также соответственно изменяются.

- 1** Выберите <Меню> на экране Главный. ▶Экран Главный(Р. 81)
- 2** Выберите <Настройки таймера> ▶ <Настройки даты/времени> ▶ <Часовой пояс>.
- 3** Выберите часовой пояс.

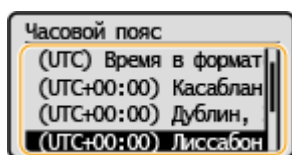

## ПРИМЕЧАНИЕ

### Что такое UTC?

- Универсальное глобальное время (UTC) представляет собой основной стандарт времени, по которому все страны устанавливают время. Разница времени зависит от страны или области, в которой используется аппарат. Для связи через Интернет необходимо правильно настроить часовой пояс.

## Настройка текущих даты и времени

- 1** Выберите <Меню> на экране Главный. ▶Экран Главный(Р. 81)
- 2** Выберите <Настройки таймера> ▶ <Настройки даты/времени> ▶ <Настройки текущей даты/времени>.
- 3** Введите дату и время.
  - Используя ◀ или ▶ для перемещения курсора, введите дату и время с помощью ▲ или ▼.

## 4 Нажмите .

### ВАЖНО!

- Необходимо задать <Часовой пояс> до настройки текущей даты и времени. Если настройка <Часовой пояс> будет изменена позже, текущая дата и время будут также изменены соответствующим образом.

### ПРИМЕЧАНИЕ

- Формат отображения даты и времени можно соответственно изменить.
  - ▶ <Формат даты>(Р. 233)
  - ▶ <Формат времени>(Р. 233)

## Настройка летнего времени

Если активирован переход на летнее время, необходимо указать период действия режима летнего времени.

**1** Выберите <Меню> на экране **Главный**. ▶ **Экран Главный(Р. 81)**

**2** Выберите <Настройки таймера> ▶ <Настройки даты/времени> ▶ <Настройки летнего времени>.

**3** Выберите <Выкл.> или <Вкл.> в <Летнее время>.

- Если выбран параметр <Вкл.>, перейдите к шагу 4.

**4** Задайте месяц и день даты начала, затем нажмите <Применить>.

- Чтобы задать день, укажите «какой день недели».

**5** Задайте месяц и день даты окончания, затем нажмите <Применить>.

- Чтобы задать день, укажите «какой день недели».

### ПРИМЕЧАНИЕ

- Эта настройка может быть недоступна в зависимости от того, в какой стране или регионе приобретен аппарат.



## Настройка сетевой среды

386U-006

При подключении аппарата к проводной или беспроводной локальной сети необходимо задать его IP-адрес, уникальный для выбранной сети. Выберите «проводное» или «беспроводное» подключение в зависимости от среды обмена данными и сетевых устройств. Для получения конкретных параметров IP-адреса обратитесь к поставщику интернет-услуг или администратору сети.

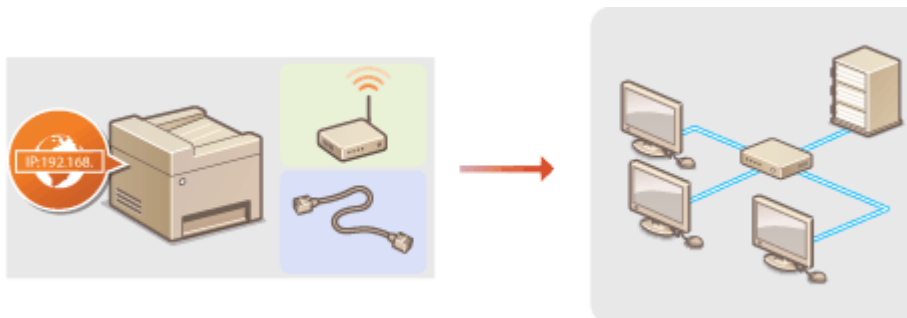

### ВАЖНО!

- Если аппарат подключен к незащищенной сети, личная информация может стать доступной посторонним лицам.

### ПРИМЕЧАНИЕ

- Устройство не может быть подключено одновременно к беспроводной и проводной сетям.
- Сетевой кабель и маршрутизатор не входят в комплект поставки данного устройства. Подготовьте их в случае необходимости.
- Дополнительные сведения о сетевых устройствах см. в соответствующих руководствах по эксплуатации или обратитесь к производителю устройства.

### ■ Перед началом работы

Выполните следующие инструкции по подключению аппарата к сети.



#### 1 Проверьте настройки компьютера.

- Убедитесь в том, что компьютер правильно подключен к сети. Для получения дополнительной информации см. руководство по эксплуатации для используемых сетевых устройств или обратитесь к производителям устройств.
- Убедитесь в том, что на компьютере настроены параметры сети. Если параметры сети настроены неправильно, использование аппарата в сети невозможно даже в том случае, если выполнены все остальные шаги следующей процедуры.

### ПРИМЕЧАНИЕ

- В зависимости от сети может потребоваться изменение параметров способа связи или типа Ethernet ( **Настройка параметров Ethernet (P. 49)** ). Для получения дополнительных сведений обратитесь к поставщику интернет-услуг или администратору сети.
- Проверка MAC-адреса аппарата.

- ▶ Просмотр MAC-адреса для проводной локальной сети(Р. 35)
- ▶ Просмотр MAC-адреса и сведений для беспроводной локальной сети(Р. 36)

- Для подключения к сети IEEE 802.1X см. раздел ▶ **Настройка параметров аутентификации IEEE 802.1X(Р. 193)** .



2



**Выберите проводную или беспроводную локальную сеть.**

- ▶ **Выбор проводной или беспроводной локальной сети(Р. 13)**



3



**Подключитесь к проводной или беспроводной локальной сети.**

- Перейдите в раздел, соответствующий параметрам, выбранном в шаге 2.
  - ▶ **Подключение к проводной локальной сети(Р. 14)**
  - ▶ **Подключение к беспроводной локальной сети(Р. 15)**



4



**При необходимости задайте IP-адрес.**

- При покупке в аппарате настроено автоматическое получение IP-адреса. Если необходимо указать конкретный IP-адрес, можно изменить эту настройку. ▶ **Настройка IP-адреса(Р. 28)**

## ССЫЛКИ

---

- ▶ **Настройка параметров связи с помощью компьютера(Р. 37)**
- ▶ **Настройка аппарата для сетевой среды(Р. 48)**

# Выбор проводной или беспроводной локальной сети

---

386U-007

После принятия решения о выборе проводной или беспроводной сети для подключения устройства к компьютеру необходимо выбрать проводную сеть (wired LAN) или беспроводную сеть (wireless LAN) с помощью панели управления. Обратите внимание, что при изменении параметра с <Проводная сеть> на <Беспроводная сеть> или наоборот потребуется удалить драйверы, установленные на вашем компьютере, затем установить их повторно. Дополнительные сведения см. в руководствах для соответствующих драйверов на веб-сайте интернет-руководств.

**1** Выберите <Меню> на экране **Главный**.  **Экран Главный(Р. 81)**

**2** Выберите <Настройки сети>.



- При отображении экрана ввода PIN-кода введите правильный PIN-код.  **Настройка PIN-кода администратора системы(Р. 168)**

**3** Выберите <Выбор проводной/беспроводной сети>.

**4** Выберите <Проводная сеть> или <Беспроводная сеть>.

## ССЫЛКИ

---

-  **Настройка сетевой среды(Р. 11)**
-  **Подключение к проводной локальной сети(Р. 14)**
-  **Подключение к беспроводной локальной сети(Р. 15)**

## Подключение к проводной локальной сети

386U-008

Подключите аппарат к компьютеру посредством маршрутизатора. Подключите устройство к маршрутизатору с помощью сетевого кабеля.

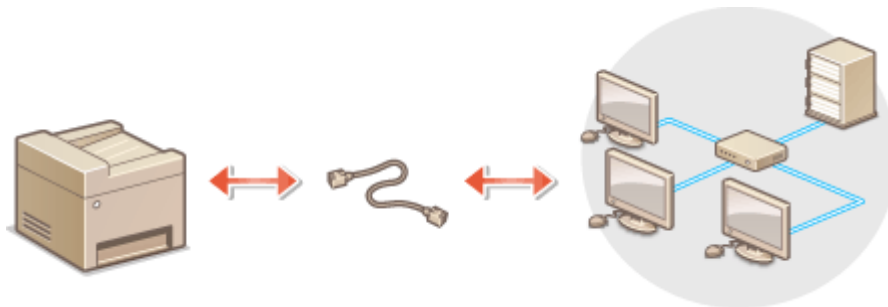

### 1 Подсоедините кабель локальной сети.

- Подключите аппарат к маршрутизатору с помощью кабеля локальной сети.
- Вставьте штекер до щелчка.

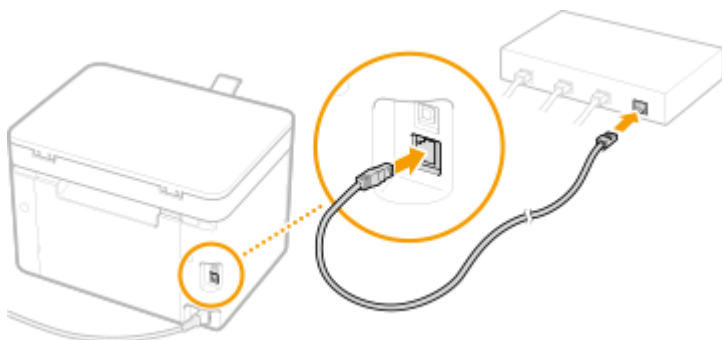

### 2 Подождите несколько минут.

⇒ IP-адрес задается автоматически.

#### ПРИМЕЧАНИЕ

- Можно задать IP-адрес вручную. ► [Настройка IP-адреса\(Р. 28\)](#)

#### ССЫЛКИ

- [Настройка сетевой среды\(Р. 11\)](#)

## Подключение к беспроводной локальной сети

386U-009

Беспроводные маршрутизаторы (или точки доступа) используются для подключения аппарата к компьютеру с помощью радиосвязи. Если беспроводной маршрутизатор оснащен защищенной настройкой Wi-Fi (WPS), настройка сети выполняется автоматически. Если используемые сетевые устройства не поддерживает автоматическую конфигурацию, или требуется указать детализированные параметры проверки подлинности и шифрования, необходимо вручную настроить подключение. Убедитесь в том, что компьютер правильно подключен к сети.

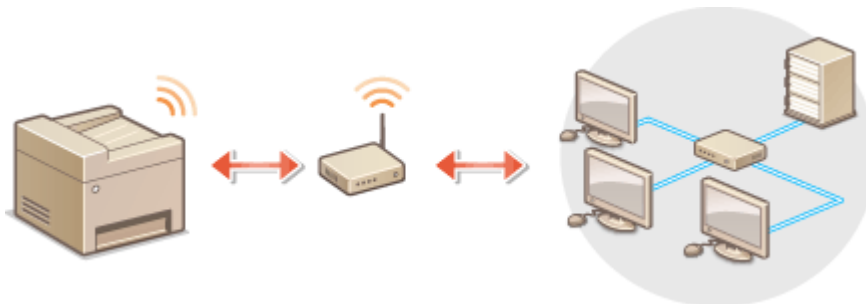

▣ **Настройка подключения с использованием WPS (P. 15)**

▣ **Настройка подключения вручную (P. 16)**

### ВАЖНО!

#### Риск утечки информации

- Подключение к беспроводной локальной сети выполняется на усмотрение и на риск пользователя. Если аппарат подключен к незащищенной сети, личная информация пользователя может стать известной третьим лицам, поскольку беспроводная связь осуществляется с использованием радиоволн, которые могут свободно распространяться в пространстве и выходить за границы помещения.

#### Безопасность в рамках беспроводной локальной сети

- Функция беспроводной локальной сети аппарата поддерживает технологии WEP, WPA-PSK и WPA2-PSK. Совместимость со стандартами безопасности беспроводного маршрутизатора см. в руководстве по эксплуатации для используемых сетевых устройств или обратитесь к производителю устройства.

### ПРИМЕЧАНИЕ

#### Устройства, необходимые для подключения к беспроводной локальной сети

- Беспроводной маршрутизации не входит в комплект поставки аппарата. При необходимости приобретите маршрутизатор самостоятельно.

### Настройка подключения с использованием WPS

При использовании WPS доступно два режима: режим нажатия кнопки и режим PIN-кода.

### ■ Режим нажатия кнопки

Найдите пометку WPS, указанную ниже, на упаковке беспроводного маршрутизатора. Также необходимо убедиться в том, что на сетевом устройстве есть кнопка WPS. **▶Настройка подключения с помощью функции WPS (режим нажатия кнопки)(P. 17)**



### ■ Режим PIN-кода

Некоторые WPS-маршрутизаторы не поддерживают режим нажатия кнопки. Если на упаковке или в руководстве пользователя устройства упоминается режим PIN-кода WPS, необходимо настроить подключение, указав PIN-код. **▶Настройка подключения с помощью функции WPS (режим PIN-кода)(P. 19)**

## ПРИМЕЧАНИЕ

- Если беспроводной маршрутизатор настроен на использование аутентификации WEP, настроить подключение с помощью WPS, возможно, не удастся.

## Настройка подключения вручную

При настройке беспроводного подключения вручную можно выбрать беспроводной маршрутизатор или вручную ввести необходимые данные. Независимо от выбранного способа убедитесь в доступности необходимых данных, включая SSID и ключ сети. **▶Проверка SSID и ключа сети(P. 27)**

### ■ Выбор беспроводного маршрутизатора

Выберите этот параметр настройки, если необходимо настроить подключение вручную при минимальных усилиях. **▶Настройка подключения путем выбора беспроводного маршрутизатора(P. 21)**

### ■ Ввод данных для настройки вручную

Чтобы указать детализированные настройки безопасности (параметры проверки подлинности и шифрования), введите SSID и ключ сети для настройки подключения вручную. **▶Настройка подключения путем детального задания параметров(P. 24)**

## ССЫЛКИ

**▶Настройка сетевой среды(P. 11)**

**▶Выбор проводной или беспроводной локальной сети(P. 13)**

# Настройка подключения с помощью функции WPS (режим нажатия кнопки)

386U-00A

Если беспроводной маршрутизатор поддерживает режим нажатия кнопки WPS, вы можете легко настроить подключение с помощью кнопки WPS.

## ВАЖНО!

- Способ использования беспроводного маршрутизатора варьируется для различных устройств. Справочные сведения см. в руководствах по эксплуатации для соответствующих сетевых устройств.

**1** Выберите <Меню> на экране Главный. ►Экран Главный(Р. 81)

**2** Выберите <Настройки сети>.

- При отображении экрана ввода PIN-кода введите правильный PIN-код. ►Настройка PIN-кода администратора системы(Р. 168)

**3** Выберите <Настройки беспроводной сети>.

- При отображении сообщения <Включить беспр. сеть?> выберите <Да>.
- При отображении сообщения <Прямое соединение будет отключено. Продолжить?> выберите <Да>.

**4** Прочтите текст сообщения и выберите <OK>.

**5** Выберите <Режим нажатия кнопки WPS>.

**6** Выберите <Да>.

**7** Нажмите и удерживайте кнопку WPS на беспроводном маршрутизаторе.

- Необходимо нажать и удерживать кнопку в течение 2 минут после выбора <Да> в шаге 6.
- В зависимости от сетевого устройства можно нажать и удерживать кнопку в течение 2 секунд или дольше. Справочные сведения см. в руководствах по эксплуатации для соответствующих сетевых устройств.

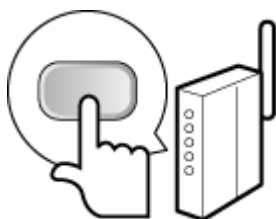

## ПРИМЕЧАНИЕ

Если во время установки отображается сообщение об ошибке

- Выберите <Заккрыть> и вернитесь к шагу 5.

## 8 Подождите, пока не появится сообщение <Подключено.>.

▣ Подождите несколько минут, пока не будут автоматически заданы IP-адрес и другие параметры.

### ВАЖНО:

#### Интенсивность сигнала

- Если для подключения доступно более одного беспроводного маршрутизатора, аппарат подключается к устройству с самым интенсивным сигналом. Интенсивность сигнала измеряется при помощи RSSI (индикации уровня принимаемого сигнала).

## ПРИМЕЧАНИЕ

- Можно задать IP-адрес вручную. ▶ **Настройка IP-адреса(Р. 28)**
- Когда аппарат подключен к беспроводной сети, на экране Главный отображается значок Wi-Fi. ▶ **Экран Главный(Р. 81)**

## ПРИМЕЧАНИЕ

### Снижение энергопотребления

- Можно настроить аппарат для перехода в <Режим экономии энергии> в зависимости от сигнала, излучаемого беспроводным маршрутизатором. ▶ **<Режим экономии энергии> (Р. 220)**

### Если IP-адрес аппарата изменился

- В среде DHCP IP-адрес аппарата может изменяться автоматически. В этом случае подключение сохраняется до тех пор, пока компьютер и аппарат находятся в пределах одной подсети.

## ССЫЛКИ

---

- ▶ **Подключение к беспроводной локальной сети(Р. 15)**



# Настройка подключения с помощью функции WPS (режим PIN-кода)

386U-00C

Если беспроводной маршрутизатор поддерживает режим PIN-кода WPS, необходимо создать PIN-код на аппарате и зарегистрировать его на сетевом устройстве.

## ВАЖНО!

- Способ использования беспроводного маршрутизатора варьируется для различных устройств. Справочные сведения см. в руководствах по эксплуатации для соответствующих сетевых устройств.



### С компьютера

#### 1 Перейдите в интерфейс беспроводного маршрутизатора с компьютера и откройте экран, на котором необходимо ввести PIN-код WPS.

- Дополнительные сведения см. в руководстве по эксплуатации для соответствующего сетевого устройства.



### С панели управления

#### 2 Выберите <Меню> на экране Главный. ►Экран Главный(Р. 81)

#### 3 Выберите <Настройки сети>.

- При отображении экрана ввода PIN-кода введите правильный PIN-код. ►Настройка PIN-кода администратора системы(Р. 168)

#### 4 Выберите <Настройки беспроводной сети>.

- При отображении сообщения <Включить беспр. сеть?> выберите <Да>.
- При отображении сообщения <Прямое соединение будет отключено. Продолжить?> выберите <Да>.

#### 5 Прочтите текст сообщения и выберите <ОК>.

#### 6 Выберите <Режим PIN-кода WPS>.

#### 7 Выберите <Да>.

- Создается PIN-код, который отображается на экране.

## С компьютера

### 8 Зарегистрируйте созданный PIN-код на беспроводном маршрутизаторе.

- Зарегистрируйте PIN-код на экране установки в шаге 1.
- PIN-код необходимо зарегистрировать в течение 10 минут после выбора <Да> в шаге 7.

#### ПРИМЕЧАНИЕ

Если во время установки отображается сообщение об ошибке

- Выберите <Закреть> и вернитесь к шагу 6.

## С панели управления

### 9 Подождите, пока не появится сообщение <Подключено.>.

► Подождите несколько минут, пока не будут автоматически заданы IP-адрес и другие параметры.

#### ВАЖНО:

##### Интенсивность сигнала

- Если для подключения доступно более одного беспроводного маршрутизатора, аппарат подключается к устройству с самым интенсивным сигналом. Интенсивность сигнала измеряется при помощи RSSI (индикации уровня принимаемого сигнала).

#### ПРИМЕЧАНИЕ

- Можно задать IP-адрес вручную. ► **Настройка IP-адреса(Р. 28)**
- Когда аппарат подключен к беспроводной сети, на экране Главный отображается значок Wi-Fi. ► **Экран Главный(Р. 81)**

## ПРИМЕЧАНИЕ

### Снижение энергопотребления

- Можно настроить аппарат для перехода в <Режим экономии энергии> в зависимости от сигнала, излучаемого беспроводным маршрутизатором. ► **<Режим экономии энергии> (Р. 220)**

### Если IP-адрес аппарата изменился

- В среде DHCP IP-адрес аппарата может изменяться автоматически. В этом случае подключение сохраняется до тех пор, пока компьютер и аппарат находятся в пределах одной подсети.

## ССЫЛКИ

- **Подключение к беспроводной локальной сети(Р. 15)**

# Настройка подключения путем выбора беспроводного маршрутизатора

386U-00E

Можно выполнить поиск беспроводных маршрутизаторов (или точек доступа), доступных для подключения, и выбрать один из них в списке аппарата. В поле сетевого ключа введите WEP- или PSK-ключ. Перед выбором беспроводного маршрутизатора необходимо проверить и записать необходимые для установки данные, включая SSID и ключ сети ( ▶ **Проверка SSID и ключа сети(Р. 27)** ).

## ПРИМЕЧАНИЕ

### Настройки защиты

- Если беспроводное подключение настраивается путем выбора беспроводного маршрутизатора, для метода проверки подлинности WEP устанавливается значение <Открытая система>, а для метода шифрования WPA/WPA2 — значение <Авто> (AES-CCMP или TKIP). Чтобы выбрать значение <Общий ключ> для проверки подлинности WEP или значение <AES-CCMP> для шифрования WPA/WPA2, необходимо настроить подключение, используя метод <Ввод вручную>. ▶ **Настройка подключения путем детального задания параметров(Р. 24)**

**1** Выберите <Меню> на экране **Главный**. ▶ **Экран Главный(Р. 81)**

**2** Выберите <Настройки сети>.

- При отображении экрана ввода PIN-кода введите правильный PIN-код. ▶ **Настройка PIN-кода администратора системы(Р. 168)**

**3** Выберите <Настройки беспроводной сети>.

- При отображении сообщения <Включить беспр. сеть?> выберите <Да>.
- При отображении сообщения <Прямое соединение будет отключено. Продолжить?> выберите <Да>.

**4** Прочтите текст сообщения и выберите <ОК>.

**5** Выберите <Настройки SSID>.

**6** Выберите <Выбор точки доступа>.

▢ Аппарат выполнит поиск доступных беспроводных маршрутизаторов.

## ПРИМЕЧАНИЕ

- Если отображается сообщение, что точка доступа не найдена, см. раздел ▶ **Меры по устранению для каждого сообщения(Р. 306)** .

## 7 Выберите беспроводной маршрутизатор.

- Выберите маршрутизатор, SSID которого соответствует записанному вами SSID, и нажмите **OK**.

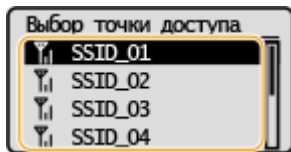

### ПРИМЕЧАНИЕ

#### Если не найден беспроводной маршрутизатор

- Проверьте, правильно ли настроен аппарат и готов ли он к подключению к сети. **▶ Проблемы с установкой/настройками (P. 283)**

## 8 Введите записанный ключ сети.

- Введите ключ сети и выберите <Применить>.
- Порядок ввода текста см. в разделе **▶ Ввод текста (P. 86)**.

## 9 Выберите <Да>.

### ПРИМЕЧАНИЕ

#### Если во время установки отображается сообщение об ошибке

- Выберите <Заккрыть>, убедитесь в правильности ключа сети и вернитесь к шагу 5.

## 10 Подождите, пока не появится сообщение <Подключено.>.

► Подождите несколько минут, пока не будут автоматически заданы IP-адрес и другие параметры.

### ВАЖНО:

#### Интенсивность сигнала

- Если для подключения доступно более одного беспроводного маршрутизатора, аппарат подключается к устройству с самым интенсивным сигналом. Интенсивность сигнала измеряется при помощи RSSI (индикации уровня принимаемого сигнала).

### ПРИМЕЧАНИЕ

- Можно задать IP-адрес вручную. **▶ Настройка IP-адреса (P. 28)**
- Когда аппарат подключен к беспроводной сети, на экране Главный отображается значок Wi-Fi. **▶ Экран Главный (P. 81)**

## ПРИМЕЧАНИЕ

### Снижение энергопотребления

- Можно настроить аппарат для перехода в <Режим экономии энергии> в зависимости от сигнала, излучаемого беспроводным маршрутизатором. **▶ <Режим экономии энергии> (P. 220)**

### Если IP-адрес аппарата изменился

- В среде DHCP IP-адрес аппарата может изменяться автоматически. В этом случае подключение сохраняется до тех пор, пока компьютер и аппарат находятся в пределах одной подсети.

### ССЫЛКИ

---

- ▶ **Подключение к беспроводной локальной сети(Р. 15)**

# Настройка подключения путем детального задания параметров

386U-00F

Если необходимо задать детальные параметры безопасности или не удастся установить беспроводное подключение при помощи других процедур, рекомендуется вручную указать все необходимые данные для подключения к беспроводной локальной сети. Прежде чем указать детальные параметры, необходимо проверить и записать необходимые сведения, включая SSID, ключ сети, стандарты безопасности и протоколы безопасности. **►Проверка SSID и ключа сети(Р. 27)**

## 1 Выберите <Меню> на экране Главный. **►Экран Главный(Р. 81)**

## 2 Выберите <Настройки сети>.

- При отображении экрана ввода PIN-кода введите правильный PIN-код. **►Настройка PIN-кода администратора системы(Р. 168)**

## 3 Выберите <Настройки беспроводной сети>.

- При отображении сообщения <Включить беспр. сеть?> выберите <Да>.
- При отображении сообщения <Прямое соединение будет отключено. Продолжить?> выберите <Да>.

## 4 Прочтите текст сообщения и выберите <ОК>.

## 5 Выберите <Настройки SSID> ► <Ввод вручную>.

## 6 Введите записанный SSID.

- Введите SSID и выберите <Применить>.
- Порядок ввода текста см. в разделе **►Ввод текста(Р. 86)** .

## 7 Укажите настройки безопасности, используя записанные ранее данные.

- Если в настройке параметров безопасности нет необходимости, выберите <Нет>.

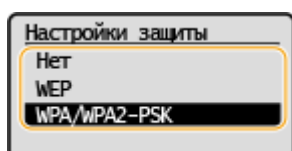

### ■Использование WEP

- 1 Выберите <WEP>.
- 2 Выберите метод проверки подлинности.

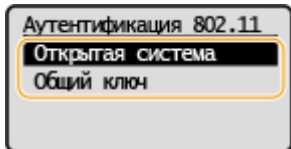

**<Открытая система>**

Задаёт тип проверки подлинности «Открытая система» (т. н. «открытая проверка подлинности»).

**<Общий ключ>**

В качестве пароля используется WEP-ключ.

**ПРИМЕЧАНИЕ**

Если выбрано **<Открытая система>**

- При подключении аппарата к беспроводной локальной сети возникает ошибка аутентификации в том случае, если на беспроводном маршрутизаторе настроена аутентификация с помощью ключа совместного использования. В этом случае аппарат автоматически изменяет значение настройки на <Общий ключ> и выполняет повторную попытку подключения.

- 3 Выберите ключ WEP, подлежащий редактированию.
  - Выберите <Изменить ключ WEP> ► Ключ WEP (от 1 до 4).
  - Можно зарегистрировать до четырех различных WEP-ключей.
- 4 Введите записанный ключ сети.
  - Введите ключ сети и выберите <Применить>.
- 5 Выберите требуемый ключ WEP.
  - Выберите <Выбор ключа WEP> ► выберите измененный ключ WEP.

**■ Использование WPA-PSK или WPA2-PSK**

- 1 Выберите <WPA/WPA2-PSK>.
- 2 Выберите метод шифрования.

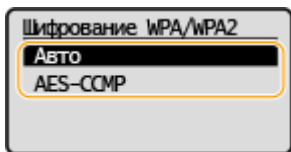

**<Авто>**

Настраивает аппарат для автоматического выбора AES-CCMP или TKIP в соответствии с настройкой беспроводного маршрутизатора.

**<AES-CCMP>**

Устанавливает в качестве метода шифрования AES-CCMP.

- 3 Введите записанный ключ сети.
  - Введите ключ сети и выберите <Применить>.

**8 Выберите <Да>.**

## ПРИМЕЧАНИЕ

Если во время установки отображается сообщение об ошибке

- Выберите <Заккрыть>, убедитесь в правильности заданных параметров и вернитесь к шагу 5.

## 9 Подождите, пока не появится сообщение <Подключено.>.

▣ Подождите несколько минут, пока не будут автоматически заданы IP-адрес и другие параметры.

### ВАЖНО:

#### Интенсивность сигнала

- Если для подключения доступно более одного беспроводного маршрутизатора, аппарат подключается к устройству с самым интенсивным сигналом. Интенсивность сигнала измеряется при помощи RSSI (индикации уровня принимаемого сигнала).

## ПРИМЕЧАНИЕ

- Можно задать IP-адрес вручную. ▶ **Настройка IP-адреса(Р. 28)**
- Когда аппарат подключен к беспроводной сети, на экране Главный отображается значок Wi-Fi. ▶ **Экран Главный(Р. 81)**

## ПРИМЕЧАНИЕ

### Снижение энергопотребления

- Можно настроить аппарат для перехода в <Режим экономии энергии> в зависимости от сигнала, излучаемого беспроводным маршрутизатором. ▶ **<Режим экономии энергии> (Р. 220)**

### Если IP-адрес аппарата изменился

- В среде DHCP IP-адрес аппарата может изменяться автоматически. В этом случае подключение сохраняется до тех пор, пока компьютер и аппарат находятся в пределах одной подсети.

## ССЫЛКИ

---

- ▶ **Подключение к беспроводной локальной сети(Р. 15)**



## Проверка SSID и ключа сети

386U-00H

При настройке беспроводного подключения вручную необходимо указать идентификатор SSID и ключ сети требуемого беспроводного маршрутизатора. Идентификатор SSID и ключ сети могут быть указаны на корпусе сетевого устройства. Проверьте устройства и запишите все необходимые сведения, перед тем как приступить к настройке подключения. Дополнительные сведения см. в соответствующих руководствах к сетевым устройствам или обратитесь к производителю устройства.

<b>SSID</b>	Имя, присвоенное беспроводной локальной сети, для ее идентификации. Идентификатор SSID иногда называют «имя точки доступа» или «имя сети».
<b>Ключ сети</b>	Ключевое слово или пароль, который используется для шифрования данных или аутентификации сети. Другие термины, идентичные по значению термину «ключ сети»: «ключ шифрования», «WEP-ключ», «Парольная фраза WPA/WPA2» и «предварительный ключ (PSK)».
<b>Протоколы безопасности беспроводной сети (проверка подлинности/шифрование)</b>	При настройке беспроводного подключения вручную необходимо настроить параметры безопасности. Проверьте следующие данные. <ul style="list-style-type: none"> <li>● Типы безопасности (WEP/WPA-PSK/WPA2-PSK)</li> <li>● Метод проверки подлинности (Открытая система/Общий ключ)</li> <li>● Способ шифрования (TKIP/AES-CCMP)</li> </ul>

### ■ Проверка SSID и ключа сети с помощью компьютера

Возможно, SSID или ключ сети изменен. Если SSID или ключ сети неизвестны, можно узнать их с помощью программы «Canon MF/LBP Wireless Setup Assistant». Загрузите программу «Canon MF/LBP Wireless Setup Assistant» с веб-сайта Canon (<http://www.canon.com/>) и запустите ее на компьютере, подключенном к беспроводной сети.

## ПРИМЕЧАНИЕ

- Если после запуска программы «Canon MF/LBP Wireless Setup Assistant» на экране не отображаются никакие точки доступа, проверьте, завершена ли настройка на компьютере и маршрутизаторе беспроводной сети.

## ССЫЛКИ

- 🔗 Подключение к беспроводной локальной сети(Р. 15)
- 🔗 Настройка подключения путем выбора беспроводного маршрутизатора(Р. 21)
- 🔗 Настройка подключения путем детального задания параметров(Р. 24)

## Настройка IP-адреса

386U-00J

Для подключения аппарата к сети требуется уникальный сетевой IP-адрес. Доступны две версии IP-адресов: IPv4 и IPv6. Значения параметров зависят от сетевой среды. Для использования адресов версии IPv6 необходимо правильно настроить параметры адреса IPv4.

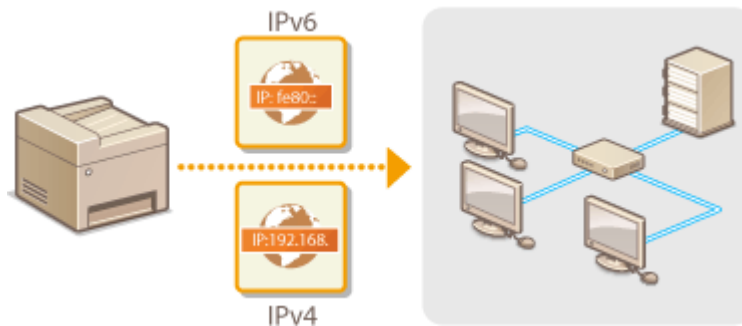

- ▶ **Настройка адреса IPv4(Р. 29)**
- ▶ **Настройка адресов IPv6(Р. 32)**

# Настройка адреса IPv4

386U-00K



Адрес IPv4 аппарата можно назначить автоматически с помощью протокола динамического назначения IP-адресов, такого как DHCP, или ввести вручную. При подключении аппарата к проводной локальной сети необходимо убедиться в том, что штекеры кабеля локальной сети плотно вставлены в порты ( ▶ **Подключение к проводной локальной сети (P. 14)** ). При необходимости можно проверить сетевое подключение.

- ▶ **Настройка адреса IPv4 (P. 29)**
- ▶ **Проверка сетевого подключения (P. 30)**

## Настройка адреса IPv4

- 1** Выберите <Меню> на экране **Главный**. ▶ **Экран Главный (P. 81)**
- 2** Выберите <Настройки сети>.
  - При отображении экрана ввода PIN-кода введите правильный PIN-код. ▶ **Настройка PIN-кода администратора системы (P. 168)**
- 3** Выберите <Настройки TCP/IP> ▶ <Настройки IPv4> ▶ <Настройки IP-адреса>.
- 4** Настройка параметров IP-адреса.

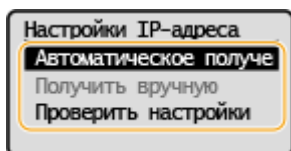

### <Автоматическое получение>

Выберите автоматическое назначение IP-адреса с помощью протокола DHCP. При появлении <Вкл.> включается автоматическая адресация.

### <Получить вручную>

Выберите настройку параметров IP-адреса путем ввода IP-адреса вручную. Для выбора этого параметра для автоматического назначения должно быть задано значение <Выкл.>.

### <Проверить настройки>

Выберите время просмотра текущих параметров IP-адреса.

## ■ Автоматическое назначение IP-адреса

- 1** Выберите <Автоматическое получение>.
- 2** Выберите протокол.
  - Выберите <Выбор протокола> ▶ <DHCP>.

## ПРИМЕЧАНИЕ

**Если вы не хотите использовать DHCP/BOOTP/RARP для назначения IP-адреса**

- Выберите <Выкл.>. Если при выборе <DHCP> эти службы недоступны, аппарат будет пытаться выполнить поиск этих служб, затрачивая для этого время и ресурсы связи.
- 3** Убедитесь в том, что для параметра <Авто IP> задано значение <Вкл.>.
    - Если выбрано значение <Выкл.>, измените его на значение <Вкл.>.
  - 4** Выберите <Применить>.

**ПРИМЕЧАНИЕ**

- IP-адреса, назначенные посредством DHCP, переопределяют адрес, полученный посредством функции «Авто IP».

**■ Ввод IP-адреса вручную**

- 1** Задайте настройку для отключения автоматического получения.
  - Выберите <Автоматическое получение>, затем установите для обоих параметров <Выбор протокола> и <Авто IP> значение <Выкл.>.
- 2** Выберите <Получить вручную>.
- 3** Укажите IP-адрес, маску подсети и адрес шлюза (или шлюз по умолчанию).
  - Введите эти значения на каждом из экранов, затем нажмите <Применить>.
  - Порядок ввода текста см. в разделе **▶ Ввод текста(Р. 86)** .

**ПРИМЕЧАНИЕ****Проверка правильности параметров**

- Убедитесь в том, что на компьютере может отображаться экран Удаленного ИП ( **▶ Запуск Удаленного ИП(Р. 202)** ). Если отсутствует доступ к компьютеру, подключение можно проверить с помощью панели управления ( **▶ Проверка сетевого подключения(Р. 30)** ).

**Если IP-адрес был изменен после установки драйвера принтера**

- Если используется порт MFNP, подключение сохраняется до тех пор, пока аппарат и компьютер находятся в одной подсети; поэтому добавлять новый порт не требуется. Если используется стандартный порт TCP/IP, необходимо добавить новый порт. **▶ Настройка портов принтера(Р. 41)**

\*Если вы не знаете, какой порт используется, см. раздел **▶ Проверка порта принтера(Р. 356)** .

**Проверка сетевого подключения**

- 1** Выберите <Меню> на экране Главный. **▶ Экран Главный(Р. 81)**
- 2** Выберите <Настройки сети>.
  - При отображении экрана ввода PIN-кода введите правильный PIN-код. **▶ Настройка PIN-кода администратора системы(Р. 168)**
- 3** Выберите <Настройки TCP/IP> ▶ <Настройки IPv4> ▶ <Команда PING>.

## **4 Введите IPv4-адрес другого устройства в сети и выберите <Применить>.**

▣▣▣▣ Если подключение установлено успешно, отображается сообщение <Получен ответ от хоста.>.

### ССЫЛКИ

---

- ▶ **Настройка адресов IPv6(Р. 32)**
- ▶ **Просмотр параметров сети(Р. 35)**

## Настройка адресов IPv6

386U-00L



Адреса IPv6 для аппарата можно настроить посредством Удаленного ИП. Перед настройкой адресов IPv6 проверьте настройки адреса IPv4 ( ▶ **Просмотр настроек IPv4 (Р. 35)** ). Для использования адресов IPv6 необходимо правильно настроить адреса IPv4. Обратите внимание, что функция сканирования, использующая драйвер сканера или MF Scan Utility, недоступна в среде IPv6. Аппарат может использовать несколько следующих адресов IPv6:

Тип	Описание
Адрес, лок. для канала	Адрес, который является допустимым только в пределах подсети или ссылки и не может использоваться для связи с устройством после маршрутизатора. Адрес, лок. для канала, автоматически настраивается при активации функции IPv6 для аппарата.
Адрес, вводимый вручную	Адрес, ввод которого выполняется вручную. При использовании этого адреса необходимо указать длину префикса и адрес маршрутизатора по умолчанию.
Адрес без учета состояния	Роутер анонсирует адрес, который создается автоматически с помощью MAC-адреса аппарата и префикса сети. Адреса без учета состояния удаляются при перезагрузке аппарата (или его включении).
Адрес с учетом состояния	Адрес, получаемый от сервера DHCP с помощью DHCPv6.

### ПРИМЕЧАНИЕ

- Дополнительные сведения о базовых операциях, которые требуется выполнить при настройке аппарата из Удаленного ИП, см. в разделе ▶ **Настройка параметров меню с помощью Удаленного ИП (Р. 209)** .

- 1** Запустите Удаленный ИП и войдите в систему в режиме администратора системы. ▶ **Запуск Удаленного ИП (Р. 202)**
- 2** Щелкните [Настройки/Регистрация] на странице портала. ▶ **Экран Удаленного ИП (Р. 203)**
- 3** Выберите [Настройки сети] ▶ [Настройки TCP/IP].
- 4** Щелкните [Изменить] в [Настройки IPv6].
- 5** Установите флажок [Использовать IPv6] и настройте необходимые параметры.

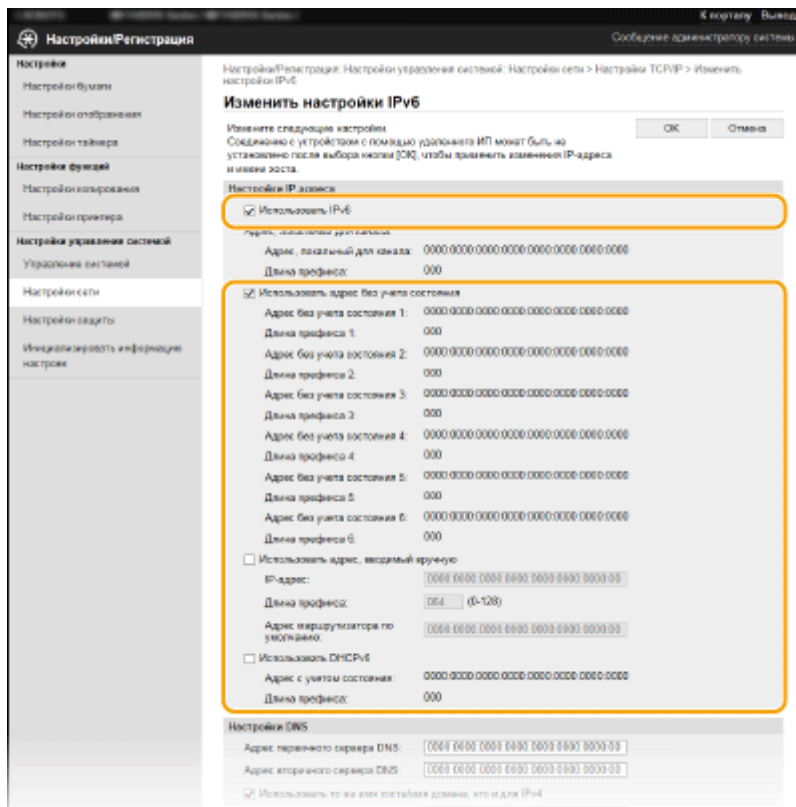
**[Использовать IPv6]**

Установите флажок, чтобы активировать функцию IPv6 для аппарата. Если IPv6 не используется, снимите флажок.

**[Использовать адрес без учета состояния]**

Установите флажок, если используется адрес без учета состояния. Если адрес без учета состояния не используется, снимите флажок.

**[Использовать адрес, вводимый вручную]**

Чтобы вручную ввести адрес IPv6, установите флажок и укажите IP-адрес, длину префикса и адрес маршрутизатора по умолчанию в соответствующих текстовых полях.

**[IP-адрес]**

Введите адрес IPv6. Не допускается ввод адресов, начинающихся на «ff» (или групповых адресов), а также адресов обратной связи (::1).

**[Длина префикса]**

Введите число, указывающее количество бит, доступных для сетевого адреса.

**[Адрес маршрутизатора по умолчанию]**

При необходимости укажите адрес IPv6 маршрутизатора по умолчанию. Не допускается ввод адресов, начинающихся на «ff» (или групповых адресов), а также адресов обратной связи (::1).

**[Использовать DHCPv6]**

Установите флажок, если используется адрес с учетом состояния. Если DHCPv6 не используется, снимите флажок.

**6 Щелкните [OK].****ПРИМЕЧАНИЕ****Проверка правильности параметров**

- Убедитесь, что ваш компьютер может отображать экран Удаленного ИП, введя адрес IPv6 аппарата. ▶  
**Запуск Удаленного ИП(Р. 202)**

### Выбор настроек на панели управления

- Параметры IPv6 также можно настроить через <Меню> экрана Главный. ▶<Настройки IPv6>(P. 223)

### Если IP-адрес был изменен после установки драйвера принтера

- Необходимо добавить новый порт. ▶Настройка портов принтера(P. 41)

### ССЫЛКИ

---

- ▶Настройка адреса IPv4(P. 29)
- ▶Просмотр параметров сети(P. 35)



## Просмотр параметров сети

386U-00R

- ▶ **Просмотр настроек IPv4**(Р. 35)
- ▶ **Просмотр настроек IPv6**(Р. 35)
- ▶ **Просмотр MAC-адреса для проводной локальной сети**(Р. 35)
- ▶ **Просмотр MAC-адреса и сведений для беспроводной локальной сети**(Р. 36)

### ПРИМЕЧАНИЕ

- IP-адрес настроен неправильно, если он отображается в виде «0.0.0.0».
- Подключение аппарата к коммутирующему концентратору или мосту может привести к сбою соединения даже в том случае, если IP-адрес настроен правильно. Эту проблему можно решить путем задания определенного интервала до начала обмена данными с аппаратом. ▶ **Настройка времени ожидания при подключении к сети**(Р. 52)
- Можно напечатать список текущих параметров сети. ▶ **Список данных пользователя**(Р. 274)

### Просмотр настроек IPv4



<Монитор состояния> ▶ <Сетевая информация> ▶ <IPv4> ▶ Выберите параметр для просмотра ▶ Проверьте параметры

### Просмотр настроек IPv6



<Монитор состояния> ▶ <Сетевая информация> ▶ <IPv6> ▶ Выберите параметр для просмотра ▶ Проверьте параметры

### Просмотр MAC-адреса для проводной локальной сети

- 1** Выберите <Меню> на экране **Главный**. ▶ **Экран Главный**(Р. 81)
- 2** Выберите <Настройки сети>.
  - При отображении экрана ввода PIN-кода введите правильный PIN-код. ▶ **Настройка PIN-кода администратора системы**(Р. 168)
- 3** Выберите <Настройки драйвера Ethernet>.

▢ Отображается MAC-адрес.

## Просмотр MAC-адреса и сведений для беспроводной локальной сети

- 1 Выберите <Меню> на экране Главный. ►Экран Главный(Р. 81)
- 2 Выберите <Настройки сети>.
  - При отображении экрана ввода PIN-кода введите правильный PIN-код. ►Настройка PIN-кода администратора системы(Р. 168)
- 3 Выберите <Настройки беспроводной сети>.
- 4 Прочтите текст сообщения и выберите <ОК>.
- 5 Выберите <Информация о беспроводной сети>.
- 6 Выберите параметр для просмотра.

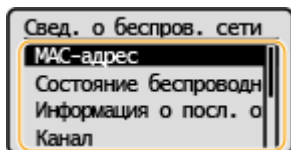

### ПРИМЕЧАНИЕ

#### Просмотр информации о безопасности

- Для просмотра сведений о защите WEP и WPA/WPA2-PSK используйте приведенную ниже процедуру.  
 <Настройки защиты> ► Выберите отображаемый протокол защиты ► Выберите параметр для просмотра

#### Просмотр с экрана <Монитор состояния>

- <Состояние беспроводной сети> и <Информация о посл. ошибке> можно просматривать из <Монитор состояния>.  
 <Монитор состояния> ► <Сетевая информация> ► <Метод сетевого подключения> ► <Информация о подключении> ► Выберите параметр для просмотра

### ССЫЛКИ

- Подключение к беспроводной локальной сети(Р. 15)
- Настройка адреса IPv4(Р. 29)
- Настройка адресов IPv6(Р. 32)
- Настройка DNS(Р. 53)

## Настройка параметров связи с помощью компьютера

386U-00S

Укажите протокол и порт для управления аппаратом с компьютера по сети. Перед настройкой аппарата для печати с компьютера выполните базовые процедуры установки. Дополнительные сведения см. в руководствах для соответствующих драйверов на веб-сайте интернет-руководств.

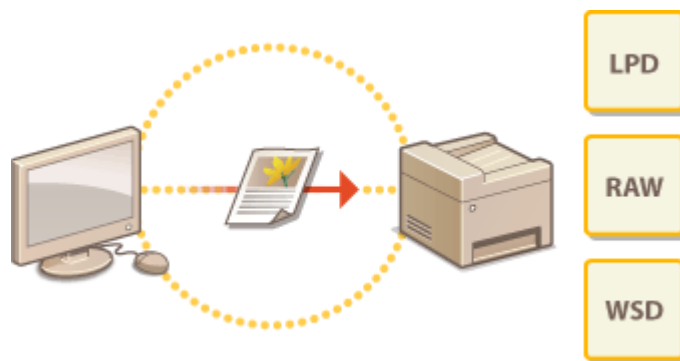

- ▶ Настройка протоколов печати и функций WSD(Р. 38)
- ▶ Настройка портов принтера(Р. 41)
- ▶ Настройка сервера печати(Р. 45)

### ПРИМЕЧАНИЕ

- Рассматриваемые здесь протоколы представляют собой правила передачи данных документа между компьютером и аппаратом. Эти протоколы можно выбирать в соответствии с планируемыми задачами или свойствами сетевой среды.
- Порты представляют собой пути для передачи данных между сетевыми устройствами. В случае возникновения ошибок связи по сети проблема может заключаться в настройках портов.

# Настройка протоколов печати и функций WSD

386U-00U

Настройте протоколы, используемые для печати документов с компьютера, подключенного к сети.

## ПРИМЕЧАНИЕ

- Дополнительные сведения о базовых операциях, которые требуется выполнить при настройке аппарата из Удаленного ИП, см. в разделе **Настройка параметров меню с помощью Удаленного ИП(Р. 209)**.

- 1** Запустите Удаленный ИП и войдите в систему в режиме администратора системы. **▶**Запуск Удаленного ИП(Р. 202)
- 2** Щелкните [Настройки/Регистрация] на странице портала. **▶**Экран Удаленного ИП(Р. 203)
- 3** Щелкните [Настройки сети] ▶ [Настройки TCP/IP].
- 4** Настройка протоколов печати.

### ■ Настройка протокола LPD или RAW

- 1** Щелкните [Изменить] в [Настройки печати LPD] или [Настройки печати RAW].
- 2** При необходимости настройте параметры.

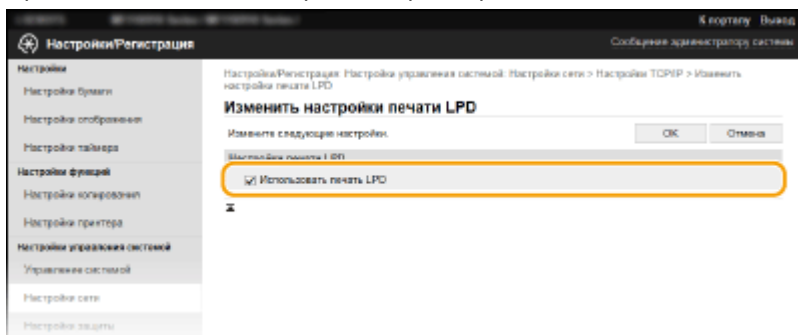

#### [Использовать печать LPD]

Установите флажок, чтобы разрешить печать по протоколу LPD. Если печать по протоколу LPD не используется, снимите флажок.

#### [Использовать печать RAW]

Установите флажок, чтобы разрешить печать по протоколу RAW. Если печать по протоколу RAW не используется, снимите флажок.

- 3** Щелкните [OK].

## ■ Настройка протокола WSD

- 1 Щелкните [Изменить] в [Настройки WSD].
- 2 При необходимости настройте параметры.

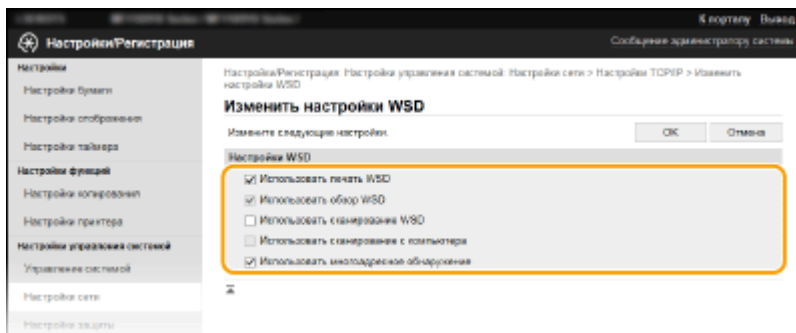

### [Использовать печать WSD]

Установите флажок, чтобы разрешить печать по протоколу WSD. Если печать по протоколу WSD не используется, снимите флажок.

### [Использовать обзор WSD]

Установите флажок, чтобы получить от компьютера сведения об аппарате посредством протокола WSD. Флажок устанавливается автоматически при установке флажка [Использовать печать WSD].

### [Использовать сканирование WSD]

WSD-сканирование позволяет сканировать документы на компьютере без установки драйвера сканера. Установите флажок, чтобы разрешить сканирование документов по протоколу WSD. Если сканирование по протоколу WSD не используется, снимите флажок.

### [Использовать сканирование с компьютера]

Установите флажок, чтобы использовать сканирование WSD, управляя аппаратом с помощью панели управления. Флажок устанавливается только при установке флажка [Использовать сканирование WSD]. Для выполнения сканирования выберите <Сканирование> в окне Главный и укажите компьютер с подключением по WSD в качестве места назначения сканирования (  **Сканирование и сохранение в компьютер(Р. 131)** ).



### [Использовать многоадресное обнаружение]

Установите флажок, чтобы настроить аппарат для ответа на запрос многоадресного поиска. Если флажок не установлен, аппарат остается в спящем режиме даже после получения запросов многоадресного поиска.



- 3 Щелкните [OK].

## ПРИМЕЧАНИЕ

### Выбор настроек на панели управления

- Параметры LPD, RAW и WSD также можно настроить в <Меню> на экране Главный.
  -  <Настройки печати LPD>(Р. 224)
  -  <Настройки печати RAW>(Р. 225)
  -  <Настройки WSD>(Р. 225)

### Настройка сетевых устройств WSD

- Сетевые устройства WSD можно добавить из папки принтера. Откройте папку принтера (  **Отображение папки принтера(Р. 352)** )  нажмите [Добавление устройства] или [Установка принтера] и следуйте инструкциям на экране. Дополнительные сведения об установке драйвера для сети WSD см. в руководствах соответствующих драйверов на веб-сайте интернет-руководств.

## Изменение номера порта

- Для протокола печати необходимо использовать одинаковый номер портов, используемых в аппарате и в компьютере.
  - ▶ **Настройка портов принтера(Р. 41)**
  - ▶ **Изменение номеров портов(Р. 180)**

## ССЫЛКИ

---

- ▶ **Настройка портов принтера(Р. 41)**

# Настройка портов принтера

386U-00W

Ошибки печати могут возникать при изменении IP-адреса аппарата или при добавлении принтера с помощью папки принтера Windows. Такие ошибки, как правило, вызваны использованием неправильных параметров порта принтера. Например, может быть указан неправильный номер или тип порта. В этом случае печать невозможна, так как данные документа не могут быть переданы на аппарат. Чтобы устранить такую проблему, необходимо настроить параметры порта принтера на компьютере.

## ВАЖНО!

- Для выполнения следующей процедуры необходимо войти в систему компьютера с учетной записью администратора.

- 1 Откройте папку принтеров. ▶ Отображение папки принтера(Р. 352)
- 2 Щелкните правой кнопкой мыши значок драйвера для этого аппарата и нажмите [Свойства принтера] или [Свойства].
- 3 Перейдите на вкладку [Порты] и настройте необходимые параметры.

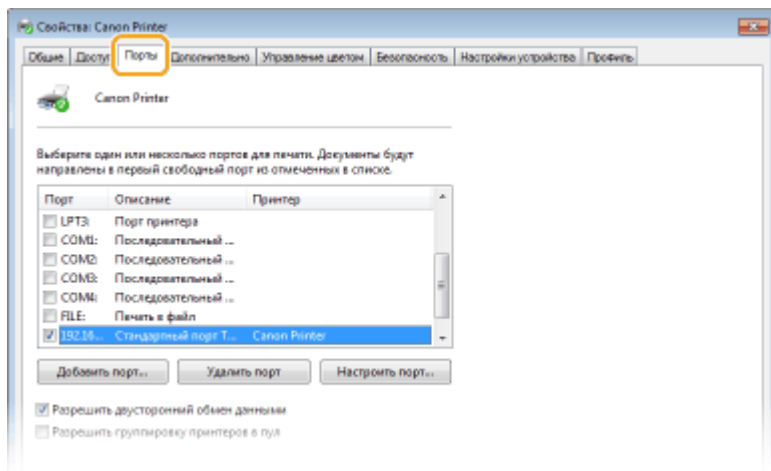

### ■ Добавление порта

Если вы изменили IP-адрес аппарата или выбрали неправильный порт при установке драйверов из папки принтеров Windows, добавьте новый порт. Порты бывают двух типов: «Порт MFNP» и «Стандартный порт TCP/IP». Выберите тип порта в соответствии с используемой средой.

<p>Порт MFNP (только для сред IPv4)</p>	<p>Этот порт обеспечивает автоматическое определение IP-адреса аппарата. Даже при изменении IP-адреса аппарата подключение сохраняется, если аппарат и компьютер находятся в одной подсети. Не требуется добавлять новый порт при каждом изменении IP-адреса. Если аппарат используется в среде IPv4, обычно следует выбирать порт этого типа.</p> <p><b>ВАЖНО:</b></p> <ul style="list-style-type: none"> <li>• Порт MFNP можно добавить только при установке драйвера с диска CD-ROM/DVD-ROM из комплекта поставки или при загрузке и установке драйвера принтера с веб-сайта Canon.</li> </ul>
---	---

Стандартный порт TCP/IP	Это стандартный порт Windows. Если используется порт этого типа, необходимо добавлять новый порт при каждом изменении IP-адреса аппарата. Выбирайте порт этого типа, если аппарат используется в среде IPv6 или невозможно добавить порт MFNP.
-------------------------	--

### Добавление порта MFNP

- 1 Щелкните [Добавить порт].
- 2 Выберите [Canon MFNP Port] в [Имеющиеся порты принтера] и щелкните пункт [Новый порт].
- 3 Выберите [Автоматическое определение], выберите найденный аппарат и нажмите [Далее].

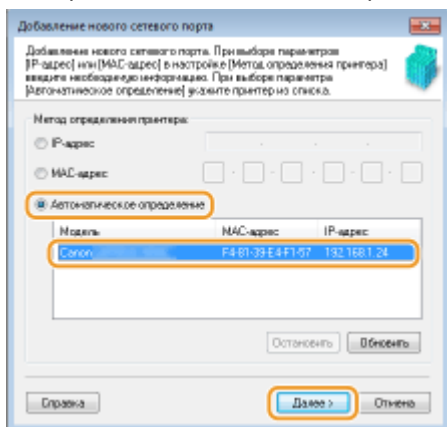

## ПРИМЕЧАНИЕ

### Если не удастся обнаружить аппарат

- Щелкните [Обновить]. Если проблему не удастся устранить, нажмите [IP-адрес] или [MAC-адрес], введите IP-адрес или MAC-адрес аппарата ( ▶ **Просмотр параметров сети(Р. 35)** ), затем нажмите [Далее].
- 4 Щелкните [Добавить] ▶ [Готово].
  - 5 Щелкните [Заккрыть].

### Добавление стандартного порта TCP/IP

- 1 Щелкните [Добавить порт].
- 2 Выберите [Standard TCP/IP Port] в [Имеющиеся порты принтера] и щелкните пункт [Новый порт].
- 3 Щелкните [Далее].
- 4 Введите IP-адрес или DNS-имя аппарата и нажмите [Далее].
  - Поле [Имя порта] заполняется автоматически. Если требуется, измените его.



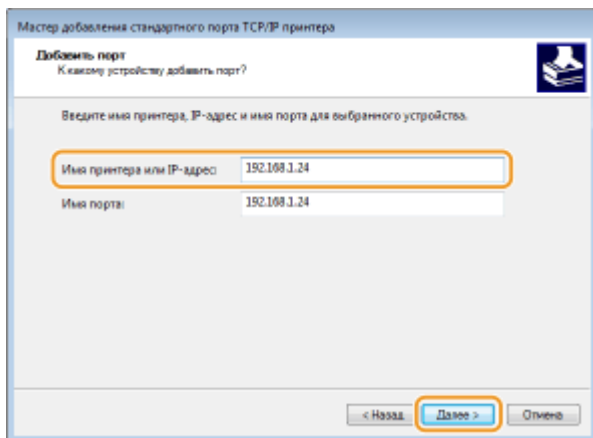

## ПРИМЕЧАНИЕ

- При появлении следующего экрана следуйте отображаемым на нем инструкциям.

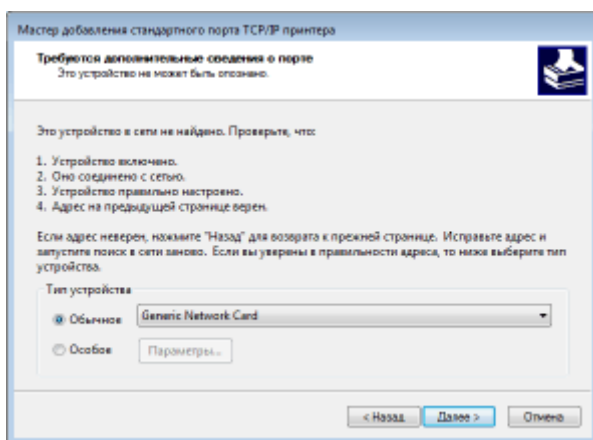

\*При выборе значения для пункта [Тип устройства] выберите [Canon Network Printing Device with P9100] в пункте [Обычное].

- 5 Щелкните [Готово].
- 6 Щелкните [Заккрыть].

## ■Изменение типа или номера порта

Если протокол печати (LPD или RAW) был изменен со стороны аппарата ( ►**Настройка протоколов печати и функций WSD(Р. 38)** ) или изменился номер порта ( ►**Изменение номеров портов(Р. 180)** ), необходимо также задать соответствующие настройки на компьютере. Для портов WSD выполнять эту операцию не требуется.

### Порт MFNP

- 1 Щелкните [Настроить порт].
- 2 В разделе [Тип протокола] выберите [RAW] или [LPR] и измените [Номер порта].
- 3 Щелкните [OK].

### Стандартный порт TCP/IP

- 1 Щелкните [Настроить порт].
- 2 В разделе [Протокол] выберите [1. RAW] или [2. LPR].

- Если выбрано значение [1. RAW], измените [Номер порта].
- Если выбрано значение [2. LPR], введите «lp» в поле [Имя очереди].

**3** Щелкните [ОК].

**4** Щелкните [Заккрыть].

## ССЫЛКИ

---

🔗 **Настройка сервера печати(Р. 45)**

## Настройка сервера печати

386U-00X

Сервер печати позволяет снизить нагрузку на компьютер, с которого выполняется печать. Сервер печати также позволяет устанавливать драйверы на каждом компьютере посредством сети, что во многом упрощает процесс установки драйверов на каждый компьютер с помощью входящего в комплект диска CD-ROM/DVD-ROM. Для того чтобы задать компьютер в сети в качестве сервера печати, выполните настройки совместного использования принтера.

### ВАЖНО!

- Для выполнения следующей процедуры необходимо войти в систему компьютера с учетной записью администратора.
- Возможность установки драйверов посредством сети может быть недоступна. Это зависит от типа операционной системы и битной архитектуры (32-битная или 64-битная) сервера печати и клиентских компьютеров.
- Обратитесь к вашему системному администратору при внедрении сервера печати в область домена.

- 1 Откройте папку принтеров. ► Отображение папки принтера(Р. 352)**
- 2 Щелкните правой кнопкой мыши значок драйвера принтера для этого аппарата и нажмите [Свойства принтера] или [Свойства].**
- 3 Выберите [Доступ], выберите [Общий доступ к данному принтеру] и введите сетевое имя аппарата.**

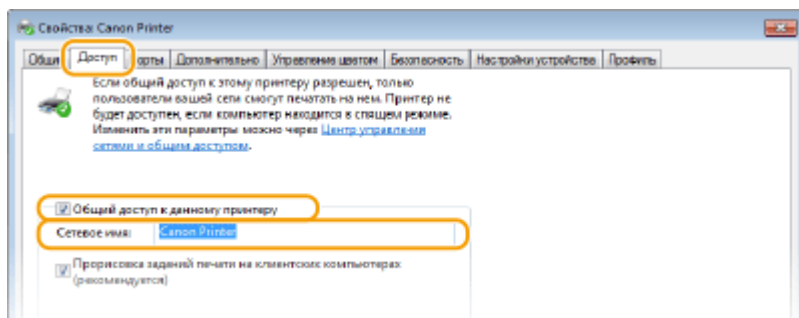

### ПРИМЕЧАНИЕ

- Нажмите кнопку [Настройка общего доступа], если она отображается.

- 4 При необходимости установите дополнительные драйверы.**
  - 1 Щелкните [Дополнительные драйверы].
  - 2 Установите флажок, соответствующий разрядности архитектуры других компьютеров, и щелкните [ОК].

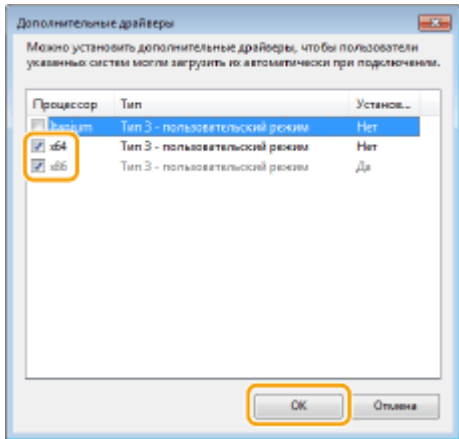

- Выберите из следующего списка дополнительные драйверы для операционной системы сервера печати.

Сервер печати	Установите флажок для
32-разрядной операционной системы	[x64]
64-разрядной операционной системы	[x86] в [Процессор]

### ПРИМЕЧАНИЕ

- Если вы не знаете, какая у вас установлена версия операционной системы Windows (32-разрядная или 64-разрядная), см. ► **Проверка битовой архитектуры (P. 355)**.
- 3 Вставьте прилагающийся диск CD-ROM/DVD-ROM в дисковод компьютера, нажмите [Обзор], чтобы задать папку, содержащую драйверы, и нажмите [OK].
    - Если на сервере печати установлена 32-разрядная операционная система, выберите папки [intdrv] ► [UFR II] ► [russian] ► [x64] ► [Driver] на прилагающемся диске CD-ROM/DVD-ROM.
    - Если на сервере печати установлена 64-разрядная операционная система, выберите папки [intdrv] ► [UFR II] ► [russian] ► [32BIT] ► [Driver] на прилагающемся диске CD-ROM/DVD-ROM.
  - 4 Для установки дополнительных драйверов следуйте инструкциям на экране.

### 5 Щелкните [OK].

#### ■ Установка драйверов на компьютер посредством сервера печати

- 1 **Определите местоположение общего принтера на сервере печати.** ► **Отображение общих принтеров на сервере печати (P. 353)**
- 2 **Дважды щелкните значок общего принтера.**
- 3 **Для установки драйверов следуйте инструкциям на экране.**

## ССЫЛКИ

---

▶ **Печать с компьютера(Р. 122)**

## Настройка аппарата для сетевой среды

386U-00Y

Конфигурация сети может варьироваться в зависимости от ее назначения. Аппарат разработан с учетом совместимости с максимальным числом конфигураций сети и поддерживает ряд различных технологий. Обратитесь к администратору сети и задайте конфигурацию в соответствии с используемой сетевой средой.

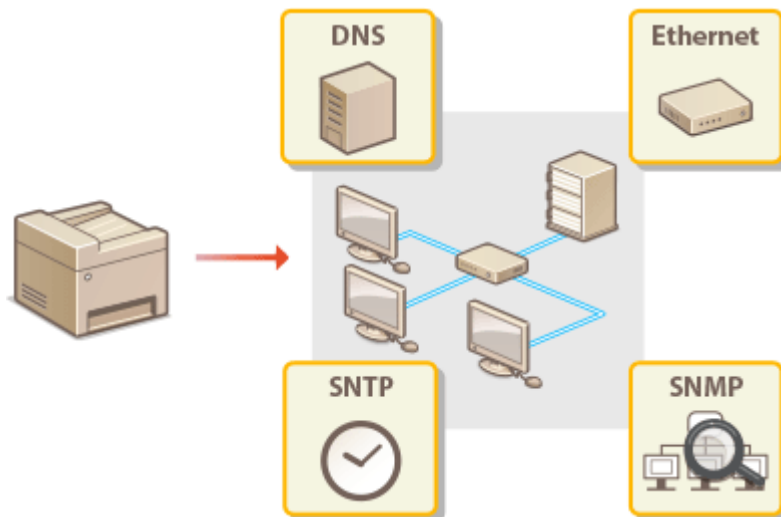

- ▶ Настройка параметров Ethernet(Р. 49)
- ▶ Изменение максимального блока передачи(Р. 51)
- ▶ Настройка времени ожидания при подключении к сети(Р. 52)
- ▶ Настройка DNS(Р. 53)
- ▶ Мониторинг и контроль аппарата с помощью SNMP(Р. 57)
- ▶ Настройка SNTP(Р. 61)

# Настройка параметров Ethernet

386U-010

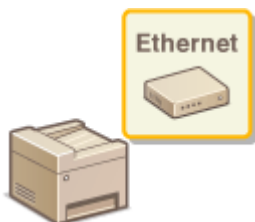

Ethernet представляет стандарт обмена данными в локальной сети (LAN). Можно задать режим связи и тип Ethernet. Обычно аппарат можно использовать и без изменения настроек по умолчанию ( ▶<Настройки драйвера Ethernet>(P. 227) ), однако эти настройки можно изменить в соответствии с задачами сетевой среды.

**1** Выберите <Меню> на экране Главный. ▶Экран Главный(P. 81)

**2** Выберите <Настройки сети>.

- При отображении экрана ввода PIN-кода введите правильный PIN-код. ▶Настройка PIN-кода администратора системы(P. 168)

**3** Выберите <Настройки драйвера Ethernet> ▶ <Автоопределение>.

**4** Выберите настройку параметров Ethernet автоматически или вручную.

- Если включено автоматическое обнаружение, аппарат определит и автоматически настроит режим связи и допустимый тип сети Ethernet.

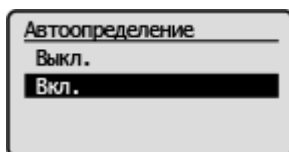

## ■ Автоматическая настройка параметров Ethernet

Выберите <Вкл.>.

## ■ Настройка параметров Ethernet вручную

**1** Выберите <Выкл.>.

**2** <Режим связи> ▶ выберите режим связи.



### <Полудуплекс>

Попеременно отправляет и получает данные связи. Выберите, если аппарат подключен к сетевому устройству с использованием полудуплексной связи.

### <Полный дуплекс>

Одновременно отправляет и получает данные связи. Этот параметр рекомендуется использовать для большинства сред.

**3** <Тип Ethernet> ► выберите тип Ethernet.

**4** Выберите <Применить>.

## ССЫЛКИ

---

► **Изменение максимального блока передачи(Р. 51)**

► **Настройка времени ожидания при подключении к сети(Р. 52)**



## Изменение максимального блока передачи

---

386U-011

В большинстве сетей Ethernet максимальный размер пакета для отправки составляет 1500 байт. Термином «пакет» обозначаются блоки данных, на которые разделяются исходные данные перед отправкой. Максимальный блок данных (МБД) может варьировать в зависимости от особенностей сети. При необходимости настройки аппарата можно изменить. Дополнительные сведения можно получить у администратора сети.

**1** Выберите <Меню> на экране Главный.  **Экран Главный(Р. 81)**

**2** Выберите <Настройки сети>.

- При отображении экрана ввода PIN-кода введите правильный PIN-код.  **Настройка PIN-кода администратора системы(Р. 168)**

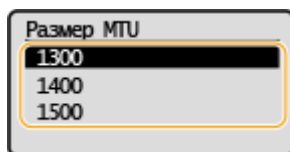

**3** Выберите <Настройки TCP/IP>  <Размер MTU>.

**4** Выберите MTU.



### ССЫЛКИ

---



-  **Настройка параметров Ethernet(Р. 49)**
-  **Настройка времени ожидания при подключении к сети(Р. 52)**

# Настройка времени ожидания при подключении к сети

---

386U-012

Если сеть поддерживает резервные подключения к нескольким коммутирующим концентраторам или мостам, требуется механизм, предотвращающий циклическую обработку пакетов. В качестве эффективного решения можно порекомендовать определить роль каждого порта коммутации. Тем не менее, обмен данными все равно может быть прерван на несколько десятков секунд сразу после изменения способа подключения сетевых устройств или добавления нового устройства. При возникновении проблемы этого типа задайте время ожидания при подключении к сети.

- 1** Выберите <Меню> на экране **Главный**.  **Экран Главный(Р. 81)**
- 2** Выберите <Настройки сети>.
  - При отображении экрана ввода PIN-кода введите правильный PIN-код.  **Настройка PIN-кода администратора системы(Р. 168)**
- 3** Выберите <Время ожидания соединения при запуске>.
- 4** Введите время ожидания, необходимое для установления связи с сетью, а затем нажмите .

## ССЫЛКИ

---

-  **Настройка параметров Ethernet(Р. 49)**
-  **Изменение максимального блока передачи(Р. 51)**

## Настройка DNS

386U-013

DNS (служба доменных имен) представляет собой службу, выполняющую разрешение имени, которое связывает имя узла (или домена) с IP-адресом. При необходимости настройте параметры DNS, mDNS или DHCP. Обратите внимание, что процедуры настройки DNS для IPv4 и IPv6 могут отличаться.



### ПРИМЕЧАНИЕ

- Дополнительные сведения о базовых операциях, которые требуется выполнить при настройке аппарата из Удаленного ИП, см. в разделе [▶ Настройка параметров меню с помощью Удаленного ИП \(Р. 209\)](#).

- 1** Запустите Удаленный ИП и войдите в систему в режиме администратора системы. [▶ Запуск Удаленного ИП \(Р. 202\)](#)
- 2** Щелкните [Настройки/Регистрация] на странице портала. [▶ Экран Удаленного ИП \(Р. 203\)](#)
- 3** Щелкните [Настройки сети] ▶ [Настройки TCP/IP].
- 4** Настройте параметры DNS.

#### ■ Настройка DNS IPv4

- 1** Щелкните [Изменить] в [Настройки IPv4].
- 2** Настройте параметры DNS IPv4.

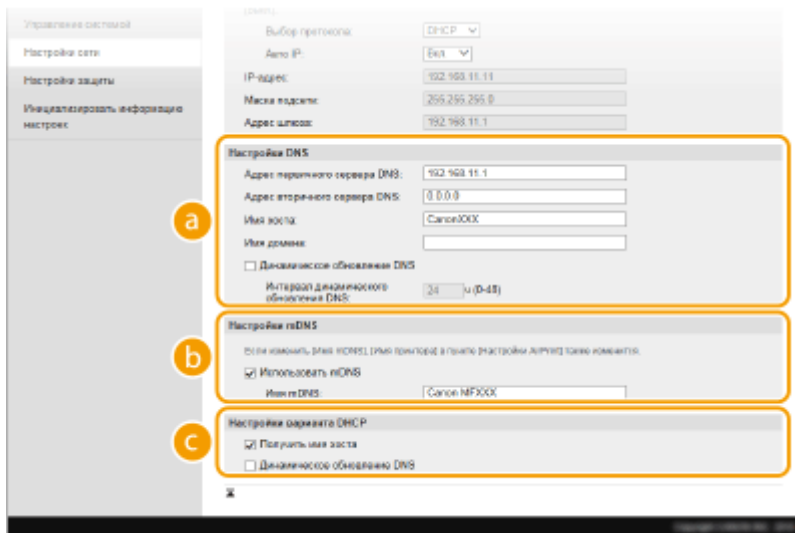

**a [Настройки DNS]**

**[Адрес первичного сервера DNS]**

Введите IP-адрес DNS-сервера.

**[Адрес вторичного сервера DNS]**

Введите IP-адрес дополнительного DNS-сервера (если есть).

**[Имя хоста]**

Введите имя узла аппарата (цифры и буквы), которое будет зарегистрировано для DNS-сервера.

**[Имя домена]**

Ведите имя домена (буквы и цифры), к которому принадлежит устройство (например, «example.com»).

**[Динамическое обновление DNS]**

Установите флажок для динамического обновления записей DNS при каждом изменении IP-адреса аппарата. При указании интервала между обновлениями задайте значение времени в текстовом поле [Интервал динамического обновления DNS].

**b [Настройки mDNS]**

**[Использовать mDNS]**

Используемый Bonjour, протокол mDNS (многоадресный DNS) представляет собой протокол, связывающий имя узла с IP-адресом без использования DNS. Чтобы включить mDNS, установите флажок и введите имя mDNS в текстовом поле [Имя mDNS].

**c [Настройки варианта DHCP]**

**[Получить имя хоста]**

Установите этот флажок, чтобы включить параметр 12 для получения имени узла от сервера DHCP.

**[Динамическое обновление DNS]**

Установите этот флажок, чтобы включить параметр 81 для динамического обновления записей DNS посредством сервера DHCP.

**3** Щелкните [OK].

**■ Настройка DNS IPv6**

**1** Щелкните [Изменить] в [Настройки IPv6].

**2** Настройте параметры DNS IPv6.

- Необходимо установить флажок [Использовать IPv6], чтобы выполнить настройку параметров.

▶ **Настройка адресов IPv6 (Р. 32)**

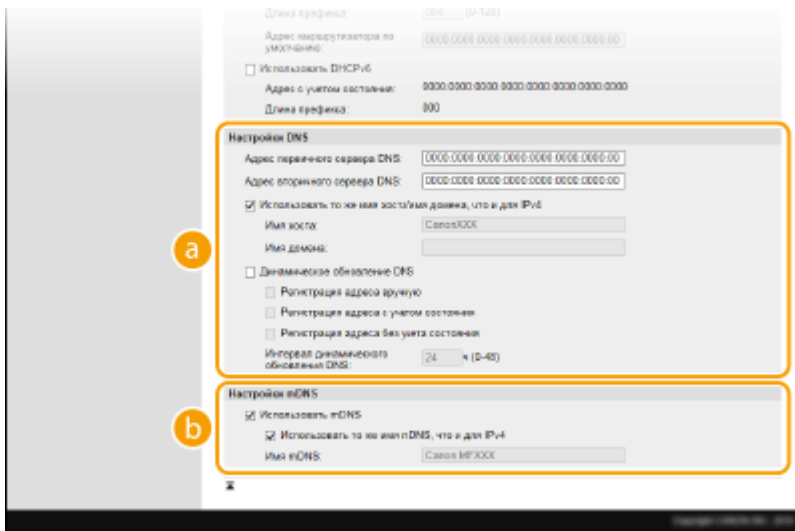

**a [Настройки DNS]**

**[Адрес первичного сервера DNS]**

Введите IP-адрес DNS-сервера. Ввод адресов, начинающихся с «ff» (или групповых адресов) не допускается.

**[Адрес вторичного сервера DNS]**

Введите IP-адрес дополнительного DNS-сервера (если есть). Ввод адресов, начинающихся на «ff» (или групповых адресов) не допускается.

**[Использовать то же имя хоста/имя домена, что и для IPv4]**

Установите этот флажок для использования того же имени узла и доменного имени, что и в IPv4.

**[Имя хоста]**

Введите имя узла аппарата (цифры и буквы), которое будет зарегистрировано для DNS-сервера.

**[Имя домена]**

Введите имя домена (буквы и цифры), к которому принадлежит устройство (например, «example.com»).

**[Динамическое обновление DNS]**

Установите флажок для динамического обновления записей DNS при каждом изменении IP-адреса аппарата. Чтобы задать типы адресов, которые необходимо зарегистрировать для DNS-сервера, установите этот флажок для [Регистрация адреса вручную], [Регистрация адреса с учетом состояния] или [Регистрация адреса без учета состояния]. Чтобы указать интервал между обновлениями, задайте значение времени в текстовом поле [Интервал динамического обновления DNS].

**b [Настройки mDNS]**

**[Использовать mDNS]**

Используемый Bonjour протокол mDNS (многоадресный DNS) представляет собой протокол, связывающий имя узла с IP-адресом без использования DNS. Установите этот флажок для активации mDNS.

**[Использовать то же имя mDNS, что и для IPv4]**

Установите этот флажок для использования того же имени mDNS, что и в IPv4. Чтобы задать другое имя, снимите флажок и введите имя mDNS в текстовом поле [Имя mDNS].

**3** Щелкните [OK].

**ПРИМЕЧАНИЕ**

### Выбор настроек на панели управления

- Параметры DNS также можно настроить через <Меню> экрана Главный.
  - ▶<Настройки IPv4>(Р. 222)
  - ▶<Настройки IPv6>(Р. 223)

### ССЫЛКИ

---

- ▶Настройка адреса IPv4(Р. 29)
- ▶Настройка адресов IPv6(Р. 32)
- ▶Просмотр параметров сети(Р. 35)

# Мониторинг и контроль аппарата с помощью SNMP

386U-014

Простой протокол сетевого управления (SNMP) представляет собой протокол для мониторинга и контроля устройств связи в сети с помощью базы данных MIB. Аппарат поддерживает версию протокола SNMPv1 и версию с расширенными функциями безопасности SNMPv3. Статус аппарата можно проверить с помощью компьютера при печати документов или использовать для этого Удаленный ИП. Можно разрешить использование SNMPv1 или SNMPv3 по отдельности или одновременно. Укажите настройки для каждой версии в соответствии с особенностями сетевой среды и конкретными задачами.

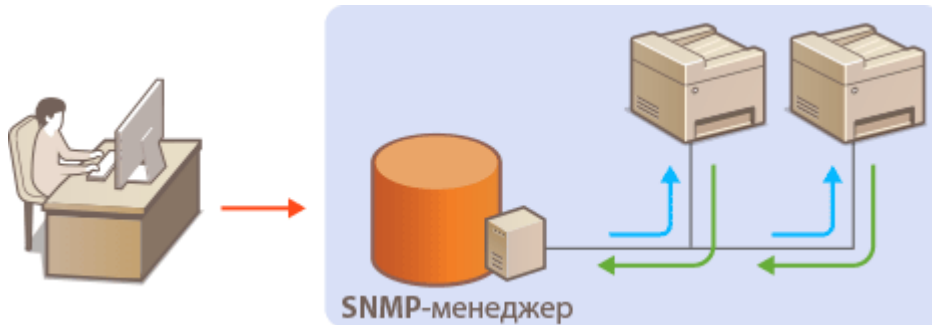

## SNMPv1

SNMPv1 использует данные с именем «сообщество» для определения области обмена данными по протоколу SNMP. Поскольку такие данные предоставляются в сети в виде обычного текста, сеть может быть уязвимой для атак злоумышленников. В целях безопасности сети рекомендуется отключить SNMPv1 и использовать SNMPv3.

## SNMPv3

Протокол SNMPv3 позволяет реализовать управление сетевыми устройствами с использованием надежных функций защиты. Обратите внимание, что перед настройкой SNMPv3 необходимо активировать TLS для Удаленного ИП ( [Задание ключа и сертификата для TLS\(Р. 183\)](#) ).

## ПРИМЕЧАНИЕ

- Аппарат не поддерживает функцию уведомлений об аварийном прерывании протокола SNMP.
- Для изменения номера порта SNMP см. раздел [Изменение номеров портов\(Р. 180\)](#) .
- При установке на компьютере, подключенном к сети, программное обеспечение управления SNMP позволяет дистанционно настраивать, отслеживать и контролировать аппарат с компьютера. Дополнительные сведения о программном обеспечении управления см. в руководстве по эксплуатации для соответствующего сетевого устройства.
- Дополнительные сведения о базовых операциях, которые требуется выполнить при настройке аппарата из Удаленного ИП, см. в разделе [Настройка параметров меню с помощью Удаленного ИП\(Р. 209\)](#) .

- 1** Запустите Удаленный ИП и войдите в систему в режиме администратора системы. [Запуск Удаленного ИП\(Р. 202\)](#)
- 2** Щелкните [Настройки/Регистрация] на странице портала. [Экран Удаленного ИП\(Р. 203\)](#)
- 3** Выберите [Настройки сети] ► [Настройки SNMP].

**4 Щелкните [Изменить].**

**5 Укажите параметры SNMPv1.**

- Перейдите к следующему шагу, если изменение параметров SNMPv1 не требуется.

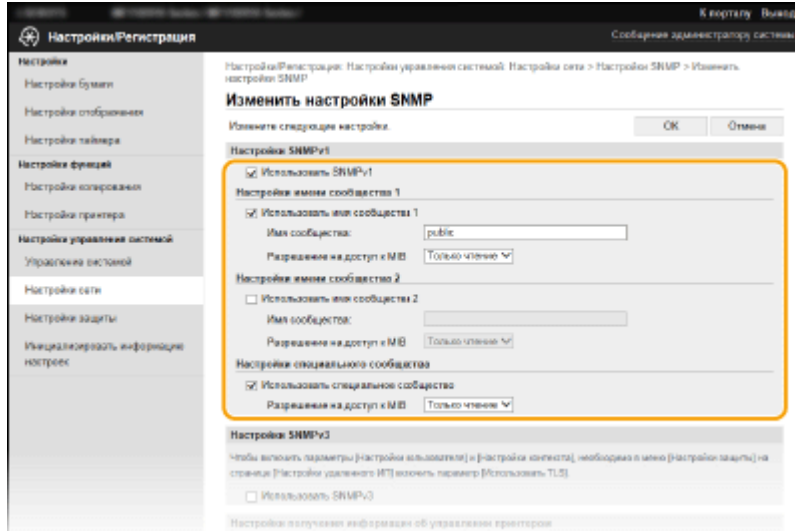

**[Использовать SNMPv1]**

Установите этот флажок, чтобы активировать SNMPv1. Остальные параметры SNMPv1 можно задать, только если установлен этот флажок.

**[Использовать имя сообщества 1]/[Использовать имя сообщества 2]**

Установите этот флажок, чтобы указать имя сообщества. Если указывать имя сообщества не требуется, снимите флажок.

**[Имя сообщества]**

Введите алфавитно-цифровые символы для имени сообщества.

**[Разрешение на доступ к MIB]**

Для каждого сообщества выберите значение [Чтение/запись] или [Только чтение] для разрешений доступа к объектам MIB.

[Чтение/запись]	Разрешает просмотр и изменение значений объектов MIB.
[Только чтение]	Разрешает только просмотр значений объектов MIB.

**[Использовать специальное сообщество]**

Специальное сообщество (Dedicated Community) представляет собой сообщество, предназначенное исключительно для администраторов, использующих программное обеспечение Capon. Установите флажок [Разрешение на доступ к MIB], чтобы использовать специальное сообщество. Если использование специального сообщества не требуется, снимите флажок.

**6 Укажите параметры SNMPv3.**

- Перейдите к следующему шагу, если изменение параметров SNMPv3 не требуется.



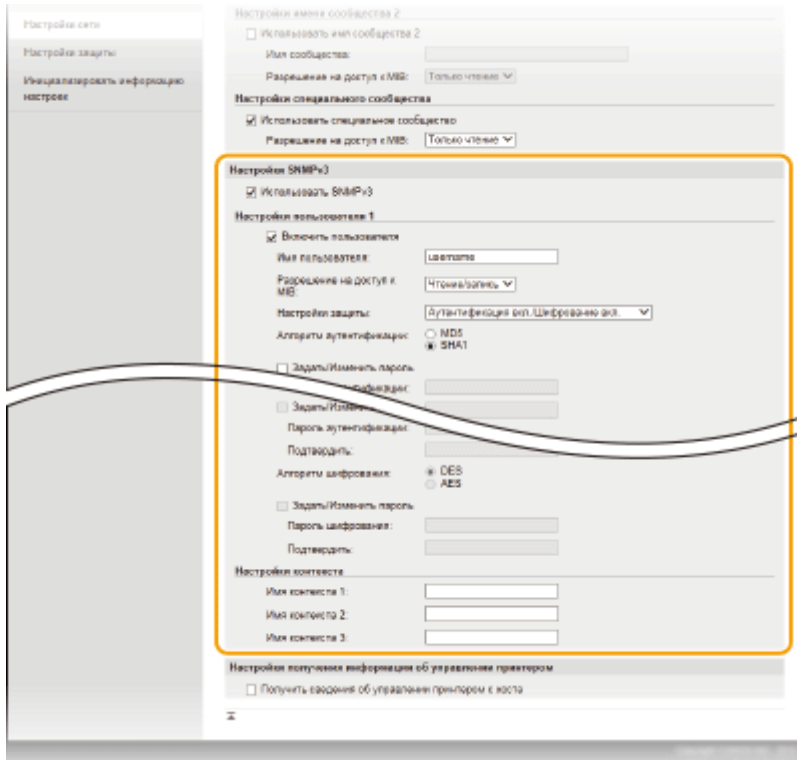

**[Использовать SNMPv3]**

Установите этот флажок, чтобы активировать SNMPv3. Остальные параметры SNMPv3 можно задать, только если установлен этот флажок.

**[Включить пользователя]**

Установите этот флажок, чтобы активировать [Настройки пользователя 1]/[Настройки пользователя 2]/[Настройки пользователя 3]. Чтобы отключить параметры пользователя, снимите соответствующий флажок.

**[Имя пользователя]**

Введите алфавитно-цифровые символы для имени пользователя.

**[Разрешение на доступ к MIB]**

Выберите [Чтение/запись] или [Только чтение] для разрешений доступа к объектам MIB.

[Чтение/запись]	Разрешает просмотр и изменение значений объектов MIB.
[Только чтение]	Разрешает только просмотр значений объектов MIB.

**[Настройки защиты]**

Выберите [Аутентификация вкл./Шифрование вкл.], [Аутентификация вкл./Шифрование выкл.] или [Аутентификация выкл./Шифрование выкл.] для желаемой комбинации настроек аутентификации и кодирования.

**[Алгоритм аутентификации]**

Нажмите [Аутентификация вкл./Шифрование вкл.] или [Аутентификация вкл./Шифрование выкл.] для [Настройки защиты] для выбора алгоритма, соответствующего особенностям вашей среды.

**[Алгоритм шифрования]**

Нажмите [Аутентификация вкл./Шифрование вкл.] для [Настройки защиты] для выбора алгоритма, соответствующего особенностям вашей среды.

**[Задать/Изменить пароль]**

Чтобы задать или изменить пароль, установите флажок и введите новый из алфавитно-цифровых символов в текстовом поле [Пароль аутентификации] или [Пароль шифрования]. Для подтверждения введите тот же пароль в текстовом поле [Подтвердить]. Для алгоритмов проверки подлинности и шифрования можно задать отдельные пароли.

**[Имя контекста 1]/[Имя контекста 2]/[Имя контекста 3]**

Введите алфавитно-цифровые символы для имени контекста. Можно зарегистрировать до трех имен контекста.

## 7 Укажите параметры получения сведений об управлении принтером.

- С помощью протокола SNMP можно регулярно отслеживать и получать сведения об управлении принтером (протоколы печати и порты принтера) от компьютера в сети.

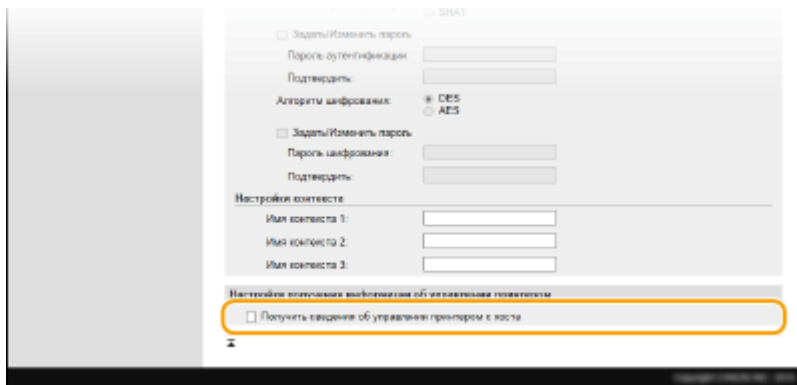

### [Получить сведения об управлении принтером с хоста]

Установите этот флажок, чтобы разрешить мониторинг сведений об управлении принтером по протоколу SNMP. Для запрета мониторинга сведений об управлении принтером снимите этот флажок.

## 8 Щелкните [OK].

## ПРИМЕЧАНИЕ

### Отключение SNMPv1

- Если протокол SNMPv1 отключен, некоторые функции аппарата будут недоступны (например, получение сведений об аппарате посредством драйвера принтера).

### Использование панели управления

- Также можно задавать настройки SNMPv1 и включать/отключать настройки SNMPv3 через <Меню>. ▶ **<Настройки SNMP>(P. 226)**

### Одновременное включение SNMPv1 и SNMPv3

- Если активированы обе версии SNMP, рекомендуется задать для разрешений SNMPv1 на доступ к объектам MIB значение [Только чтение]. Разрешение на доступ к объектам MIB можно задать отдельно в SNMPv1 и SNMPv3 (а также для каждого из пользователей в SNMPv3). При выборе [Чтение/запись] (разрешение на полный доступ) в SNMPv1 снижается эффективность функций безопасности, которые отличают протокол SNMPv3, поскольку в этом случае большинством параметров аппарата можно управлять посредством SNMPv1.

## ССЫЛКИ

- ▶ **Задание ключа и сертификата для TLS(P. 183)**

# Настройка SNTP

386U-015

Простой сетевой протокол синхронизации времени (SNTP) позволяет настроить системные часы, используя данные с сервера времени в сети. Если используется протокол SNTP, сервер времени периодически проверяется с заданным интервалом, поэтому всегда поддерживается точное время. Настройка времени выполняется на основе универсального глобального времени (UTC), поэтому необходимо указать часовой пояс перед тем, как приступить к настройке SNTP ( ▶ **Настройка даты и времени(Р. 9)** ). Параметры SNTP можно задать с помощью Удаленного ИП.

## ПРИМЕЧАНИЕ

- SNTP аппарата поддерживает серверы NTP (версия 3) и SNTP (версии 3 и 4).
- Дополнительные сведения о базовых операциях, которые требуется выполнить при настройке аппарата из Удаленного ИП, см. в разделе ▶ **Настройка параметров меню с помощью Удаленного ИП(Р. 209)** .

- 1** Запустите Удаленный ИП и войдите в систему в режиме администратора системы. ▶ **Запуск Удаленного ИП(Р. 202)**
- 2** Щелкните [Настройки/Регистрация] на странице портала. ▶ **Экран Удаленного ИП(Р. 203)**
- 3** Выберите [Настройки сети] ▶ [Настройки TCP/IP].
- 4** Щелкните [Изменить] в [Настройки SNTP].
- 5** Установите флажок [Использовать SNTP] и настройте необходимые параметры.

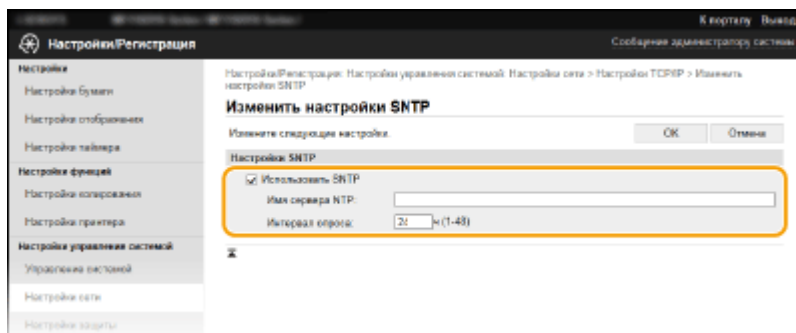

### [Использовать SNTP]

Установите этот флажок, чтобы использовать SNTP для синхронизации. Если использование SNTP не требуется, снимите флажок.

### [Имя сервера NTP]

Введите IP-адрес сервера NTP или SNTP. Если в сети доступна служба DNS, можно вместо этого задать имя хоста (или полное доменное имя (FQDN)), состоящее из алфавитно-цифровых символов (например, ntp.example.com).

### [Интервал опроса]

Укажите интервал между синхронизациями.

## 6 Щелкните [ОК].

### ПРИМЕЧАНИЕ

#### Проверка связи с сервером NTP/SNTP

- Можно посмотреть состояние связи с зарегистрированным сервером, нажав [Настройки/Регистрация] ► [Настройки сети] ► [Настройки TCP/IP] ► [Проверка сервера NTP] в разделе [Настройки SNTP]. Если подключение установлено успешно, отображается следующий результат. Следует учесть, что данная операция не влияет на системные часы.

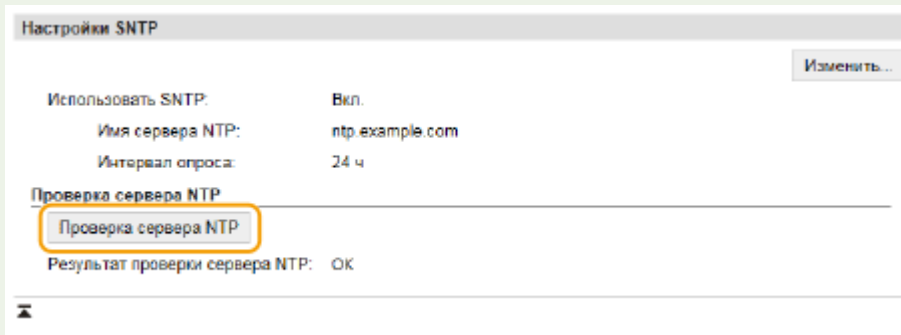

# Установка драйверов

386U-016

Установите на компьютер различные драйверы и сопутствующее программное обеспечение.

## 1 Перед тем, как приступить к установке, выполните необходимую подготовку.

- Если аппарат поставляется с CD-ROM/DVD-ROM, вставьте CD-ROM/DVD-ROM в привод компьютера.
- Драйверы и программного обеспечения, которые вы будете использовать, можно загрузить с веб-сайта (<http://www.canon.com/>).

### ПРИМЕЧАНИЕ

- После выхода новых версий драйверов и программного обеспечения они размещаются на веб-сайте Canon. При необходимости их можно загрузить, проверив требования, которые они предъявляют к системе.
- В зависимости от аппарата или условий эксплуатации некоторые функции могут быть недоступны.
- Некоторые драйверы могут не поддерживаться в определенных ОС. Дополнительные сведения о поддержке новейших операционных систем см. на веб-сайте Canon.

## 2 Выполните к установку.

- Дополнительные сведения о процедуре установки см. в руководствах к используемым драйверам и программному обеспечению.

### ВАЖНО!

- Установить драйверы невозможно, если в [Фильтр IP-адресов] запрещено получение IP-адреса. Дополнительные сведения см. в разделе **Указание IP-адресов для параметров брандмауэра(Р. 175)** .
- Если получение IP-адреса компьютера, на котором установлены драйверы, отключены в разделе [Фильтр IP-адресов], выполнять печать с этого компьютера невозможно.

## Настройки параметров сканирования

---

386U-017

Чтобы сохранить отсканированные оригиналы на компьютер, необходимо подготовиться заранее, в том числе установить программное обеспечение на компьютер. Настройте необходимые параметры в зависимости от своей сетевой среды.

### Сохранение на компьютере

---

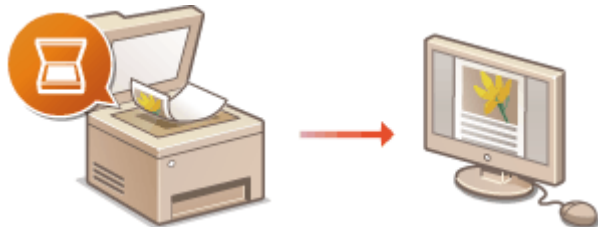

- ▶ Подготовка к использованию устройства в качестве сканера(Р. 65)

### ССЫЛКИ

---

- ▶ Операционная система(Р. 343)
- ▶ Функция сканирования(Р. 340)

# Подготовка к использованию устройства в качестве сканера

386U-018

Чтобы использовать этот аппарат в качестве сканера, заранее выполните всю подготовку, включая установку программного обеспечения на компьютер. Дополнительные сведения см. в руководствах для соответствующих драйверов на веб-сайте интернет-руководств. В Windows при подключении аппарата к компьютеру по беспроводной или проводной локальной сети необходимо зарегистрировать аппарат в программе MF Network Scanner Selector в соответствии с приведенной ниже процедурой. Эта процедура не требуется, если аппарат подключен к компьютеру посредством кабеля USB.

## ВАЖНО!

- Функция сканирования недоступна, если аппарат подключен к компьютеру в среде IPv6. Используйте сеть IPv4 или подключение по USB.

### 1 Щелкните значок на панели задач.

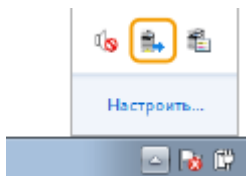

### 2 Поставьте флажок для аппарата и нажмите кнопку [OK].

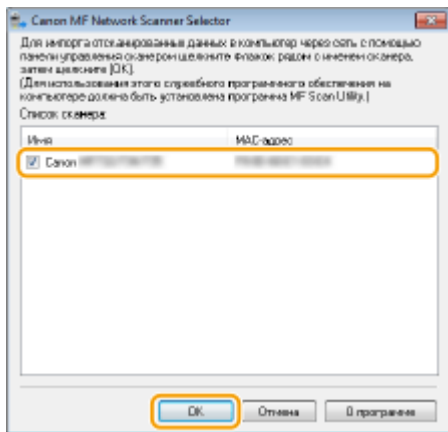

# Основные операции

<b>Основные операции</b> .....	67
<b>Компоненты и их функции</b> .....	70
Передняя сторона .....	71
Задняя сторона .....	73
Кассета .....	74
Панель управления .....	75
<b>Включение аппарата</b> .....	77
Выключение аппарата .....	78
<b>Использование панели управления</b> .....	79
Основные экраны .....	80
Экран Главный .....	81
Экран <Монитор состояния> .....	82
Отображение сообщений .....	83
Основные операции .....	84
Ввод текста .....	86
<b>Размещение оригиналов</b> .....	87
<b>Загрузка бумаги</b> .....	89
Загрузка бумаги в кассету .....	91
Загрузка конвертов .....	95
Загрузка уже отпечатанной бумаги .....	97
Указание формата и типа бумаги .....	98
Определение размера и типа бумаги в кассете .....	99
Регистрация специального формата бумаги .....	100
Ограничение отображаемых форматов бумаги .....	101
<b>Настройка дисплея</b> .....	102
Настройка экрана Главный .....	103
<b>Изменение параметров по умолчанию для функций</b> .....	104
<b>Переход в спящий режим</b> .....	105



# Основные операции

386U-019

В этой главе описываются основные операции, такие как использование панели управления или загрузка бумаги, которые часто выполняются для использования функций аппарата.

## ■ Компоненты и их функции

В этом разделе описываются внешние и внутренние компоненты устройства и их функции, а также объясняется использование клавиш на панели управления и чтение информации на дисплее. ▶ **Компоненты и их функции(Р. 70)**



## ■ Включение аппарата

В этом разделе описывается, как включать и выключать аппарат. ▶ **Включение аппарата(Р. 77)**



## ■ Использование панели управления

В этом разделе рассматривается использование дисплея для таких задач, как выбор пунктов и задание настроек. Кроме того, описывается порядок ввода символов и цифр. ▶ **Использование панели управления(Р. 79)**

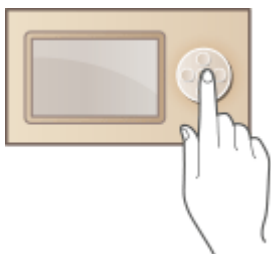

## ■ Размещение оригиналов

В этом разделе описан порядок размещения оригиналов на стекле экспонирования. ▶ **Размещение оригиналов(Р. 87)**



### ■ Загрузка бумаги

В этом разделе описывается загрузка бумаги в кассету. ► **Загрузка бумаги(Р. 89)**

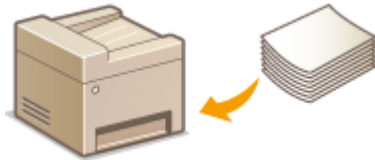

### ■ Настройка дисплея

В этом разделе описан порядок изменения расположения элементов меню экрана Главный. ► **Настройка дисплея(Р. 102)**



### ■ Изменение параметров по умолчанию для функций

В этом разделе описывается, как изменить настройку, которая отображается вначале при выборе функции. ► **Изменение параметров по умолчанию для функций(Р. 104)**

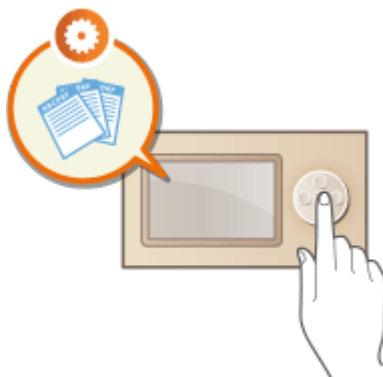

### ■ Переход в спящий режим

В этом разделе описан порядок настройки спящего режима. ► **Переход в спящий режим(Р. 105)**

## Основные операции



## Компоненты и их функции

---

386U-01A

В этом разделе описаны компоненты устройства (внешние, а также компоненты на передней и задней стороне) и их функции. Помимо описания компонентов устройства, используемых для таких основных операций, как загрузка бумаги и замена картриджей с тонером и пр., в этом разделе также описываются клавиши на панели управления. Ознакомьтесь с этим разделом, чтобы получить сведения о надлежащем использовании устройства.



- ▶ **Передняя сторона(Р. 71)**
- ▶ **Задняя сторона(Р. 73)**
- ▶ **Кассета(Р. 74)**
- ▶ **Панель управления(Р. 75)**

## Передняя сторона

386U-01C

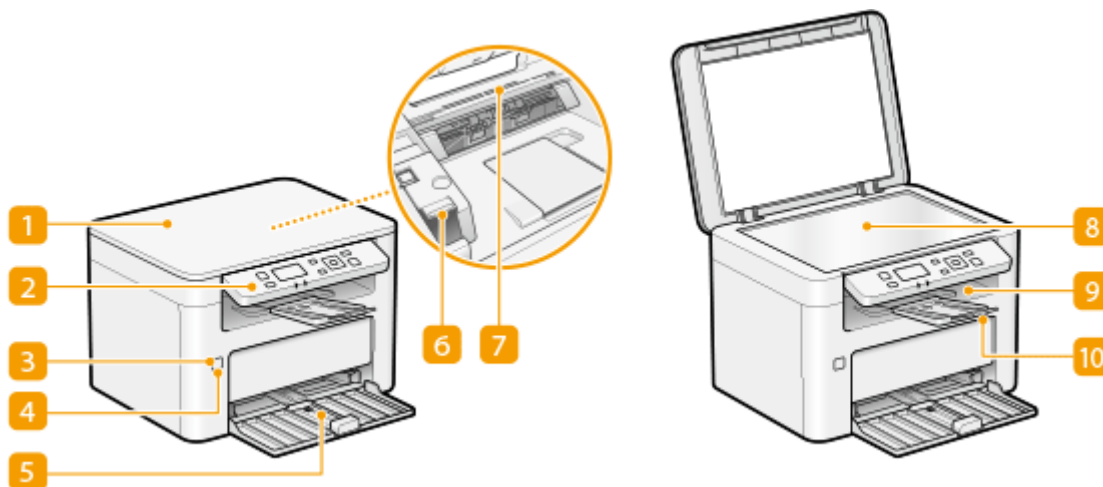

### 1 Крышка стекла экспонирования

Откройте крышку, чтобы поместить оригиналы на стекло экспонирования. ▶ **Размещение оригиналов(Р. 87)**

### 2 Панель управления

На панели управления размещены клавиши (например, клавиша Главный и клавиша Стоп), дисплей и индикаторы состояния. На панели управления можно выполнить любую доступную операцию и указать нужные параметры.

- ▶ **Панель управления(Р. 75)**
- ▶ **Основные экраны(Р. 80)**

### 3 Индикатор питания

Горит, когда аппарат включен.

### 4 Переключатель питания

Служит для включения и выключения питания. Чтобы перезапустить устройство, отключите его и подождите как минимум 10 секунд, прежде чем включить его снова.

### 5 Кассета

Загрузите бумагу для печати в этот лоток. ▶ **Загрузка бумаги в кассету(Р. 91)**

### 6 Крышка тонера

Откройте крышку тонера для замены картриджа с тонером или картриджа с барабаном.

- ▶ **Процедура замены картриджа с тонером(Р. 264)**
- ▶ **Процедура замены картриджа с барабаном(Р. 267)**

### 7 Вентиляционные отверстия

Воздух, находящийся внутри устройства, выводится наружу для охлаждения внутренних компонентов. Обратите внимание, что размещение объектов на вентиляционных отверстиях препятствует вентиляции.

### **8** Стекло экспонирования

Для сканирования оригиналов поместите их на стекло экспонирования. ▶ **Размещение оригиналов(Р. 87)**

### **9** Выводной лоток

Напечатанная бумага помещается в выводной лоток.

### **10** Стопор для бумаги

Откройте стопор для бумаги, если нужно исключить выпадение бумаги из выводного лотка.

## Задняя сторона

386U-01E

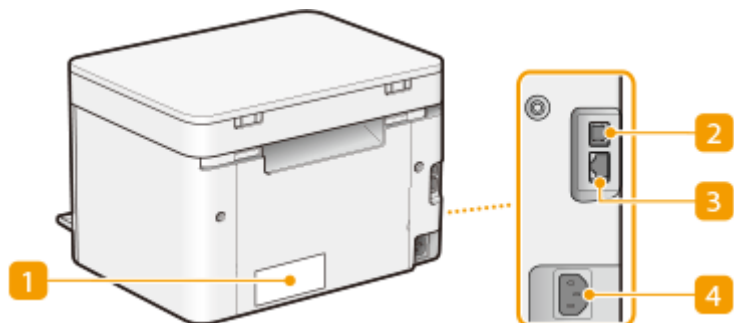

### 1 Табличка с расчетными характеристиками

На этой табличке показан серийный номер, необходимый при предоставлении запросов об устройстве. ► **Если проблему не удается устранить (Р. 323)**

### 2 Порт USB

Служит для подсоединения кабеля USB для подключения устройства к компьютеру.

### 3 Порт локальной сети

Служит для подключения сетевого кабеля для подключения устройства к проводному сетевому маршрутизатору и др. сетевым устройствам. ► **Подключение к проводной локальной сети (Р. 14)**

### 4 Гнездо питания

Служит для подключения шнура питания.

## Кассета

386U-01F

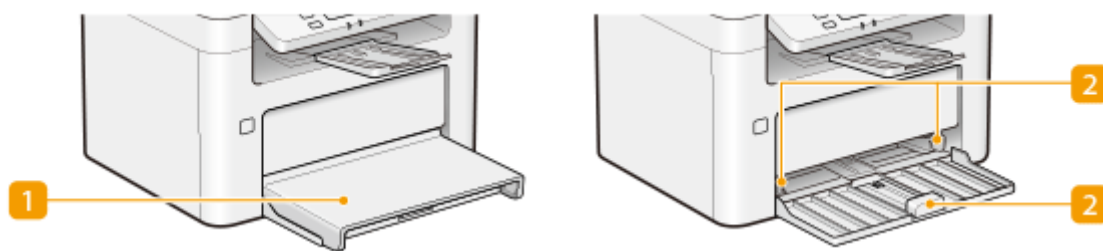

### 1 Крышка бумаги

Снимите эту крышку для загрузки бумаги в кассету.

### 2 Направляющие для бумаги

Отрегулируйте направляющие для бумаги в точном соответствии с шириной загруженных листов, чтобы бумага подавалась в аппарат без перекосов.

## ССЫЛКИ

➤ [Загрузка бумаги в кассету\(Р. 91\)](#)



## Панель управления

386U-01H

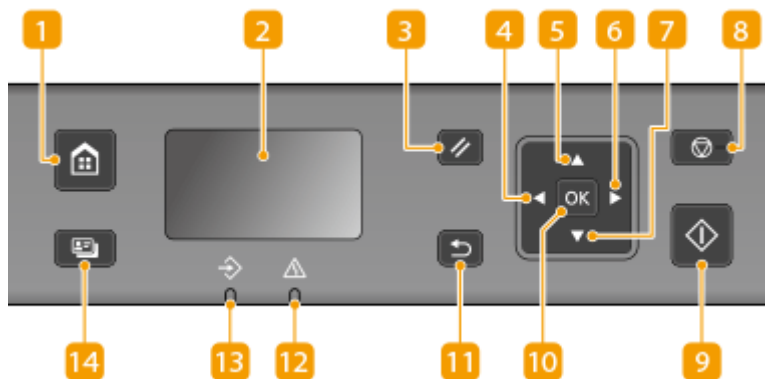

### 1 Клавиша Главный

Нажмите, чтобы открыть окно Главный с меню настроек и функциями, например копирования и сканирования.

▶ **Экран Главный(Р. 81)**

▶ **Настройка экрана Главный(Р. 103)**

### 2 Дисплей (экран)

Можно просматривать ход выполнения операции и состояния ошибок аппарата, количество оставшегося тонера в картриджах с тонером и пр.

▶ **Основные экраны(Р. 80)**

▶ **Основные операции(Р. 84)**

### 3 Клавиша Сброс

Нажмите для отмены параметров и восстановления ранее указанных параметров.

### 4 Клавиша [ ◀ ]

- При определении параметров нажмите эту клавишу для возврата к предыдущему экрану.
- При вводе текста нажмите эту клавишу для выбора элемента, который требуется использовать.
- Нажмите эту клавишу для уменьшения значения таких параметров, как контрастность дисплея.

### 5 Клавиша [ ▲ ]

- При определении параметров нажмите эту клавишу для выбора элемента, расположенного непосредственно над текущим элементом.
- При изменении значений параметров нажмите эту клавишу для увеличения значения.

### 6 Клавиша [ ▶ ]

- При определении параметров нажмите эту клавишу для перехода к следующему экрану.
- При вводе текста нажмите эту клавишу для выбора элемента, который требуется использовать.
- Нажмите эту клавишу для увеличения значения таких параметров, как контрастность дисплея.

### 7 Клавиша [ ▼ ]

- При определении параметров нажмите эту клавишу для выбора элемента, расположенного непосредственно под текущим элементом.
- При изменении значений параметров нажмите эту клавишу для уменьшения значения.

### 8 Клавиша Стоп

Нажмите для отмены печати и выполнения ряда других действий.

### 9 Клавиша Пуск

Нажмите для сканирования или копирования оригиналов.

### 10 Клавиша [ OK ]

Нажмите эту клавишу для применения параметров или указанных сведений.

### 11 Клавиша Назад

Служит для возврата на предыдущий экран. Если нажать эту клавишу при определении параметров, то параметры не применяются и выполняется возврат на предыдущий экран.

### 12 Индикатор Ошибка

Мигает или загорается при возникновении ошибки, например замятия бумаги.

### 13 Индикатор Данные

Мигает при выполнении таких операций, как отправка или печать. Загорается при наличии документов в очереди на обработку.

### 14 Клавиша Копирование ИД-карты

Нажмите для перехода в режим для копирования обеих сторон водительских прав или любой другой идентификационной карточки в натуральную величину на одной стороне страницы. ➤ **Получение копий ИД-карты (Р. 119)**

## ССЫЛКИ

---

➤ **Основные операции (Р. 84)**

## Включение аппарата

---

386U-01J

В этом разделе описывается процедура включения аппарата.

- 1** Убедитесь, что вилка кабеля питания надежно вставлена в электрическую розетку.
- 2** Нажмите переключатель питания.

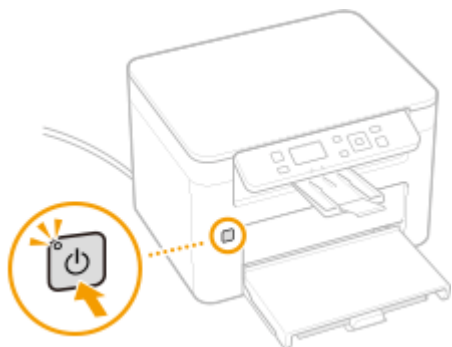

⇒ Индикатор питания горит, когда аппарат готов к печати.

### ПРИМЕЧАНИЕ

- Можно выбрать экран, который будет отображаться после включения аппарата. ►<Экран по умолч. после запуска/восстан.>(P. 229)
- После покупки и первого включения аппарат может вывести чистый лист бумаги. Такое поведение не является неисправностью.

### ССЫЛКИ

---

►Выключение аппарата(P. 78)

## Выключение аппарата

386U-01K

В этом разделе описывается процедура выключения аппарата.

### 1 Нажмите переключатель питания.

- Проверьте, погас ли индикатор питания.

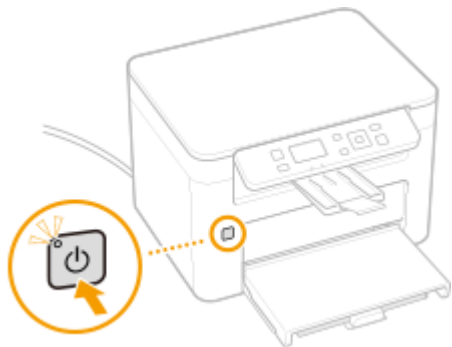

## ПРИМЕЧАНИЕ

- Для полного завершения работы аппарата может потребоваться некоторое время. Не отсоединяйте кабель питания, пока не выключится дисплей.
- Прежде чем снова включить аппарат, подождите как минимум 10 секунд после его выключения.
- Даже в выключенном состоянии аппарат продолжает потреблять небольшое количество энергии. Чтобы полностью исключить какое-либо потребление энергии, отсоедините шнур питания от розетки.

## Использование панели управления

---

386U-01L

С помощью дисплея и клавиш на панели управления можно настраивать параметры аппарата и использовать другие функции. В этом разделе рассматриваются основы использования дисплея и клавиш.

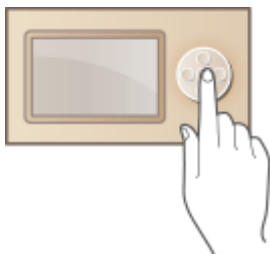

- ▶ Основные экраны (Р. 80)
- ▶ Основные операции (Р. 84)
- ▶ Ввод текста (Р. 86)

### СОВЕТЫ

- Если требуется инвертировать светлые и темные части изображения на дисплее: ▶ **<Инверсия цветов экрана>** (Р. 230)
- Если требуется отрегулировать контрастность дисплея: ▶ **<Контрастность>** (Р. 229)

### ССЫЛКИ

---

- ▶ Панель управления (Р. 75)

## Основные экраны

---

386U-01R

На дисплее отображается экран Главный или экран настроек, позволяя запускать такие функции, как копирование и сканирование. На дисплее также можно просматривать различную информацию, например сообщения об ошибках и состояние аппарата.

- ▶ **Экран Главный(Р. 81)**
- ▶ **Экран <Монитор состояния>(Р. 82)**
- ▶ **Отображение сообщений(Р. 83)**

## Экран Главный

Экран Главный отображается при включении устройства (ВКЛ) или в результате нажатия клавиши  на панели управления. Этот экран служит для выбора параметров и регистрации функций.



### 1 Значок Wi-Fi

Отображается, когда аппарат подключен к беспроводной сети.

### 2 <Копирование>

Этот элемент служит для запуска операции копирования. ▶ **Копирование(Р. 107)**

### 3 <Сканирование>

Сканирование оригинала и его преобразование в электронный файл. ▶ **Сканирование(Р. 129)**

### 4 <Настройки бумаги>

Этот элемент используется для указания формата и типа бумаги, загруженной в кассету. ▶ **Указание формата и типа бумаги(Р. 98)**

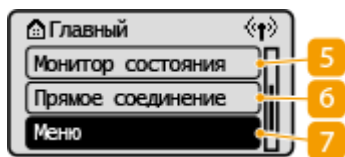

### 5 <Монитор состояния>

Выбирайте этот элемент для проверки состояния печати, просмотра истории использования или таких настроек сети, как IP-адрес аппарата. Можно также проверить состояние аппарата, например оставшееся количество тонера в картридже с тонером и пр., а также наличие ошибок. ▶ **Экран <Монитор состояния>(Р. 82)**

### 6 <Прямое соединение>

Выбирайте этот элемент для прямого подключения мобильного устройства к аппарату без использования маршрутизатора беспроводной локальной сети. ▶ **Прямое подключение (режим точки доступа)(Р. 145)**

### 7 <Меню>

Данный элемент позволяет задавать <Настройки сети>, <Настройки> и многие другие настройки аппарата. ▶ **Список меню настроек(Р. 218)**

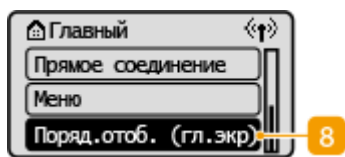

### 8 <Поряд.отоб. (гл.экр)>

Служит для изменения порядка расположения элементов на экране Главный. ▶ **Настройка экрана Главный(Р. 103)**

## ССЫЛКИ

▶ **Настройка экрана Главный(Р. 103)**

## Экран <Монитор состояния>

386U-01U

При выборе пункта <Монитор состояния> отображается экран, позволяющий просматривать ход обработки документов. Кроме того, на экране отображается информация о состоянии аппарата (оставшееся количество тонера в картриджах с тонером и пр.) и такие сведения о параметрах сети, как IP-адрес аппарата.

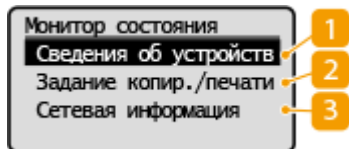

### 1 <Сведения об устройстве>

Отображает состояние устройства, например оставшееся количество тонера в картриджах с тонером и пр.

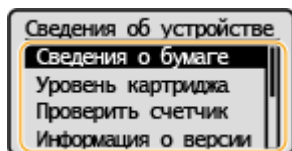

#### <Сведения о бумаге>

Отображает заданный формат бумаги в каждой из кассет.

#### <Уровень картриджа>

Отображает оставшееся количество тонера в картридже с тонером и картридже с барабаном. Срок службы других компонентов может истечь до того, как закончится тонер в картридже с тонером или картридже с барабаном.

#### <Проверить счетчик>

Отображает общее количество распечаток. ▶ **Просмотр значения счетчика(Р. 273)**

#### <Информация о версии>

Отображает сведения о версии микропрограммы.

#### <Серийный номер>

Отображает серийный номер.

### 2 <Задание копир./печати>

Отображает текущее состояние и журналы копирования/печати для напечатанных документов. ▶ **Проверка состояния и журнала печати(Р. 126)**

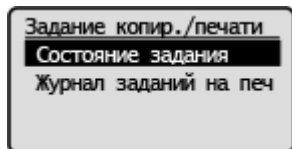

### 3 <Сетевая информация>

Отображает настройки сети, например IP-адрес аппарата, и состояние, например состояние беспроводного подключения по локальной сети. ▶ **Просмотр параметров сети(Р. 35)**

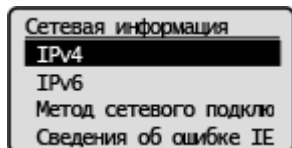



## Отображение сообщений

386U-01W

Сообщения отображаются на экране если, например, закончилась бумага или срок службы картриджа с тонером. ► **Меры по устранению для каждого сообщения(Р. 306)**

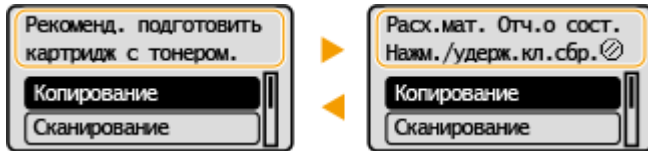

### При возникновении ошибки

В некоторых случаях при возникновении ошибки отображаются инструкции по ее устранению. Следуйте указаниям на экране для решения проблемы. Экран отображается при возникновении замятия бумаги, как показано на приведенном ниже примере.



# Основные операции

386U-01X

Для определения параметров и изменения значений используйте следующие клавиши.



## Использование ▲ / ▼

### ■ Прокрутка информации на экране

Полоса прокрутки отображается в правой части экрана, если не все сведения уместятся на нем. Если отображается полоса прокрутки, используйте ▲ / ▼ для прокрутки вверх или вниз. Если этот параметр выбран, цвет текста и фона элемента инвертируются.

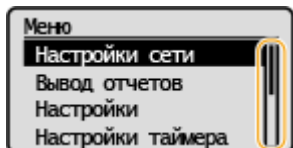

### ■ Изменение значений параметров

Используйте ▲ / ▼ для ввода значений.

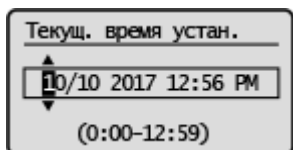

## ПРИМЕЧАНИЕ

- Значения в ( ), отображаемые под полем ввода, представляют собой диапазон значений, которые можно ввести.
- Также можно использовать ▲ / ▼ для выбора элемента, который требуется использовать при вводе текста. **Ввод текста (Р. 86)**

## Использование ◀ / ▶

### ■ Переход к следующему экрану/возврат к предыдущему экрану

Нажмите ▶ для перехода к следующему экрану. Нажмите ◀ для возврата на предыдущий экран.



## ПРИМЕЧАНИЕ

- Можно также перейти к следующему экрану, нажав **OK**, и вернуться к предыдущему экрану, нажав клавишу Назад.

### ■ Изменение значений параметров

Используйте ◀ / ▶ для настройки шкалы ползунка.

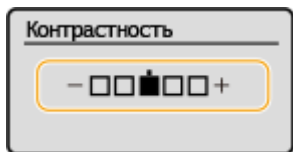

### ■ Перемещение курсора

Используйте ◀ / ▶ для ввода значений.

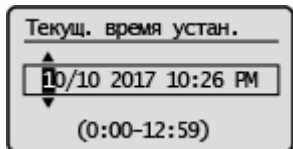

## ПРИМЕЧАНИЕ

- При вводе текста используйте <◀> / <▶> на дисплее для перемещения курсора. **▶ Ввод текста (Р. 86)**

### Использование

Нажмите  для применения параметра.

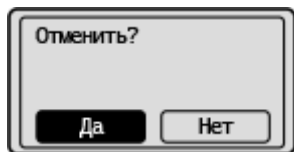

## СОВЕТЫ

- Можно изменить различные параметры, связанные с отображением, например скорость прокрутки или используемый язык: **▶ <Настройки отображения> (Р. 229)**

## Ввод текста

386U-01Y

Для ввода текста и значений используйте клавиши, отображаемые на дисплее. Выберите требуемый символ или цифру, затем нажмите **OK**.



### Выбор типа текста

Выберите <Переключение режима ввода> и нажмите **OK** для отображения экрана выбора типа вводимого текста. Выберите тип текста и нажмите **OK**.

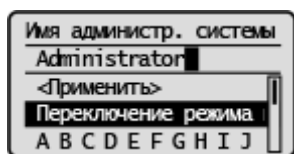

### Удаление текста

На экране выберите **<C>**, а затем нажмите **OK**, чтобы удалить введенный символ.

## ПРИМЕЧАНИЕ

- Если на экране не отображаются **<◀>** и **<▶>**, выберите **<C>** и нажмите **OK**, чтобы удалить все введенные символы.

### Ввод пробела

Выберите <Место> и нажмите **OK**, чтобы ввести пробел.

## ПРИМЕЧАНИЕ

- Когда курсор расположен после последнего символа, выбор **<▶>** и нажатие **OK** позволяет ввести пробел.

### Перемещение курсора

Выберите на экране **<◀>** или **<▶>**, а затем нажмите **OK**, чтобы переместить курсор.

## Размещение оригиналов

386U-020

Поместите оригиналы на стекло экспонирования. Сведения о допустимых форматах и т. д. см. в разделе **Основной блок (Р. 335)** .



### ВАЖНО!

#### Используйте только полностью сухие оригиналы

- Перед помещением оригинала убедитесь в том, что клей, чернила или корректирующая жидкость полностью высохли.

#### 1 Откройте крышку стекла экспонирования.

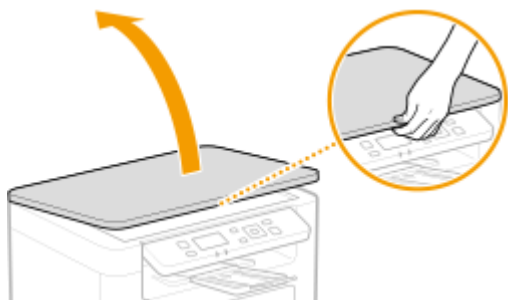

#### 2 Поместите оригинал на стекло экспонирования лицевой стороной вниз.

- Выровняйте угол оригинала относительно левого верхнего угла стекла экспонирования.

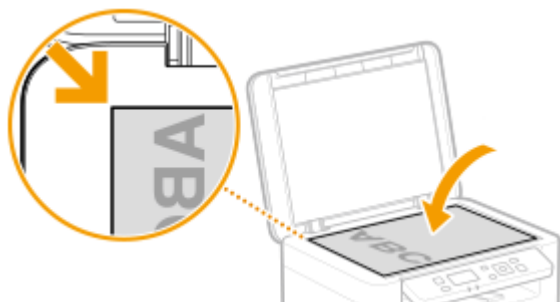

### ПРИМЕЧАНИЕ

- Чтобы отсканировать прозрачные оригиналы (например, кальку или пленку), накройте их чистой белой бумагой.

#### 3 Осторожно закройте крышку стекла экспонирования.

⇒ Аппарат готов к сканированию оригинала.

## **ПРИМЕЧАНИЕ**

### **После завершения сканирования**

- Уберите оригинал со стекла экспонирования.

## Загрузка бумаги

386U-021

Можно загружать бумагу в кассету. См. раздел [Доступная бумага\(Р. 338\)](#) для получения сведений о доступных размерах и типах бумаги.

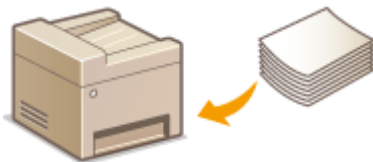

### Сведения о бумаге

- ▶ [Меры предосторожности для бумаги\(Р. 89\)](#)
- ▶ [Хранение бумаги, напечатанной с помощью аппарата\(Р. 90\)](#)

### Порядок загрузки бумаги

- ▶ [Загрузка бумаги в кассету\(Р. 91\)](#)
- ▶ [Загрузка конвертов\(Р. 95\)](#)
- ▶ [Загрузка уже отпечатанной бумаги\(Р. 97\)](#)

### Задание настроек для загруженной бумаги

- ▶ [Указание формата и типа бумаги\(Р. 98\)](#)

## Меры предосторожности для бумаги

### ВАЖНО!

#### Не используйте следующие типы бумаги:

- Возможно замятие бумаги или ошибка печати.
  - мятую бумагу или бумагу с изломами;
  - скрученную или рулонную бумагу;
  - рваную бумагу;
  - влажную бумагу;
  - очень тонкую бумагу;
  - тонкую грубую бумагу;
  - документы, напечатанные на термопринтере;
  - обратную сторону бумаги, напечатанной на термопринтере;
  - текстурную бумагу;
  - глянцевую бумагу.

#### Замечания по использованию бумаги

- Используйте только бумагу, полностью адаптированную к условиям окружающей среды, в которой установлен аппарат. В случае использования бумаги, которая хранилась при другой температуре или влажности, возможно замятие бумаги или снижение качества печати.

### Эксплуатация и хранение бумаги

- Рекомендуется использовать бумагу как можно быстрее после вскрытия упаковки. Неиспользованную бумагу необходимо закрыть исходной упаковочной бумагой и хранить на ровной поверхности.
- Храните бумагу в оригинальной упаковке, чтобы защитить ее от влаги и излишней сухости.
- Не храните бумагу так, чтобы она заворачивалась или складывалась.
- Не храните бумагу вертикально или в слишком большой стопке.
- Не подвергайте бумагу воздействию прямых солнечных лучей и не храните ее в условиях высокой влажности, в слишком сухих или подверженных резким перепадам температур или влажности помещениях.

## ПРИМЕЧАНИЕ

### Печать на бумаге, содержащей абсорбированную влагу

- В области вывода бумаги могут возникать пар или капли воды. В этом нет ничего необычного — такое может произойти вследствие испарения влаги, содержащейся в бумаге, что вызвано нагревом при фиксации тонера на бумаге (особенно часто это происходит при низкой температуре в помещении).

### Хранение бумаги, напечатанной с помощью аппарата

При обращении с бумагой, отпечатанной с помощью данного аппарата, или при хранении такой бумаги соблюдайте следующие меры предосторожности.

#### ■ Порядок хранения отпечатанной бумаги

- Храните на ровной поверхности.
- Не храните вместе с предметами, изготовленными из ПВХ (поливинилхлорида), такими как папки. Тонер может расплавиться, и бумага может прилипнуть к предметам из ПВХ.
- Не складывайте бумагу и не мните ее. Возможно отслоение тонера.
- При длительном хранении (два года и более) храните в папках-регистраторах или аналогичных папках.
- При длительном хранении бумаги ее цвет может измениться, что может восприниматься как изменение цветом отпечатков.
- Не храните в местах с высокой температурой.

#### ■ Меры предосторожности при использовании клея

- Обязательно используйте нерастворимый клей.
- Перед нанесением клея проверьте его на ненужной распечатке.
- При укладке листов бумаги с нанесенным клеем друг на друга убедитесь, что клей полностью высох.

## ССЫЛКИ

- ▶ [Регистрация специального формата бумаги \(P. 100\)](#)



## Загрузка бумаги в кассету

386U-022

Загрузите бумагу в кассету.

### ВАЖНО!

#### Всегда загружайте бумагу в книжной ориентации

- Бумагу нельзя загрузить в альбомной ориентации. Убедитесь, что бумага загружена в книжной ориентации, как показано ниже.



### 1 Откройте кассету.

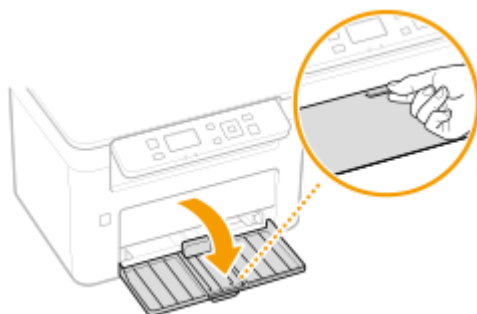

### ПРИМЕЧАНИЕ

#### В случае добавления бумаги

Когда кассета уже открыта, а крышка для бумаги находится на своем месте, снимите ее.

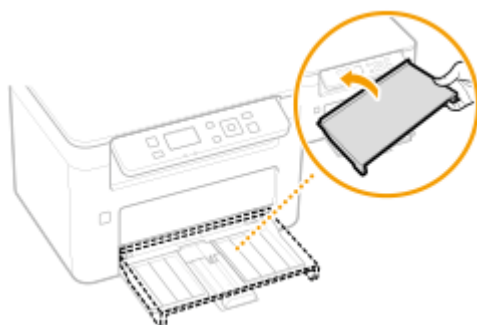

### 2 Раздвиньте направляющие для бумаги.

- Раздвиньте направляющие для бумаги.

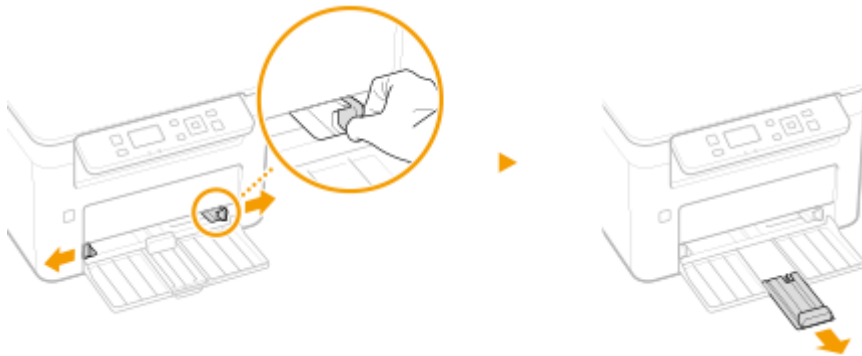

### 3 Загрузите бумагу и задвигайте ее до конца, пока она не коснется задней стенки.

- Загружайте бумагу в книжной ориентации (коротким краем в сторону устройства) стороной для печати вверх. Бумагу нельзя загрузить в альбомной ориентации.
- Перед загрузкой бумаги, выровняйте края стопки, пролистайте листы и выровняйте их на ровной поверхности.
- Если вставляется бумага при установке элемента <Уведомление о проверке настроек бумаги> на <Вкл.>, открывается экран запроса подтверждения. ►<Уведомление о проверке настроек бумаги> (Р. 230)



#### ВАЖНО:

Следите, чтобы высота стопки бумаги не выходила за ограничительные направляющие

Убедитесь, что высота стопки бумаги не выходит за ограничительные направляющие (а). Загрузка слишком большой стопки бумаги может привести к ее замятию.

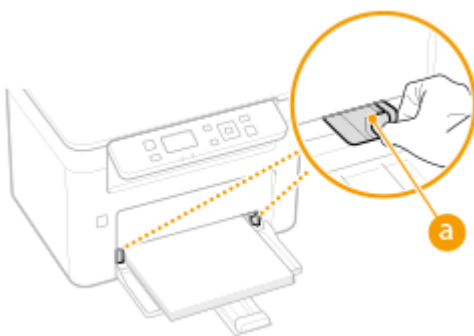

#### ПРИМЕЧАНИЕ

При загрузке конвертов или отпечатанной бумаги ознакомьтесь с разделом ►Загрузка конвертов(Р. 95) или ►Загрузка уже отпечатанной бумаги(Р. 97) .

### 4 Выровняйте направляющие для бумаги точно по краям стопки.

- Выровняйте направляющие для бумаги точно по краям документа.



**ВАЖНО:**

**Выровняйте направляющие для бумаги точно по документу**

Направляющие для бумаги, находящиеся на расстоянии от стопки или же слишком сильно сдавливающие стопку бумаги, могут привести к нарушению подачи или замятию бумаги.

**5 Замените крышку бумаги.**

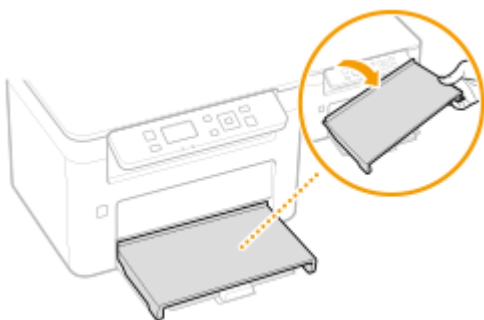

**ПРИМЕЧАНИЕ**

- Выполняя печать, заранее откройте стопор для бумаги, если нужно исключить выпадение бумаги из выводного лотка.

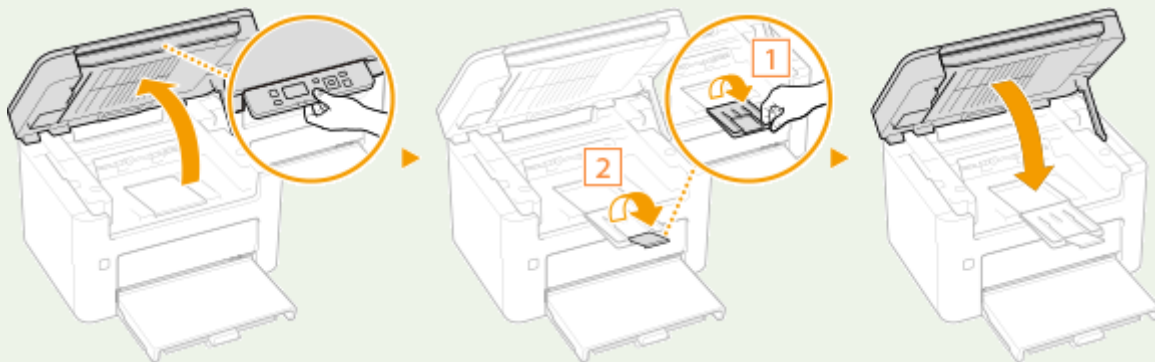

**»» Перейдите к разделу «Определение размера и типа бумаги в кассете (Р. 99)»**

**ВАЖНО:**

**При изменении типа или формата бумаги**

- Заводские параметры для размера и типа бумаги: <A4> и <Обычная>, соответственно. После загрузки другого размера и типа бумаги в устройство обязательно измените параметры. Если не изменить эти параметры, устройство не будет печатать надлежащим образом.

**Печать с обратной стороны отпечатанного листа (ручная двусторонняя печать)**

- Можно печатать на обратной стороне отпечатанного листа. Расправьте загнутые края распечатки и вставьте ее в отверстие кассеты стороной для печати вверх (ранее распечатанной стороной вниз).
- При каждом сеансе печати загружайте лишь один лист бумаги.

- Можно использовать только отпечатки, сделанные на этом устройстве.
- Нельзя печатать на отпечатанной стороне.
- При использовании бумаги формата А5 обратная сторона может не печататься надлежащим образом.

## ССЫЛКИ

---

[▶Доступная бумага\(Р. 338\)](#)

## Загрузка конвертов

386U-023

Обязательно распрямите любые загибы на конвертах перед загрузкой. Кроме того, обратите внимание на ориентацию конвертов и какой стороной они обращены вверх.

- ▶ **Перед загрузкой конвертов(Р. 95)**
- ▶ **Загрузка конвертов в кассету(Р. 96)**

### ПРИМЕЧАНИЕ

- В этом разделе описывается, как загружать конверты в нужной вам ориентации, а также приведены процедуры, которые следует выполнить до загрузки конвертов. Описание общей процедуры загрузки конвертов в кассету см. в разделе ▶ **Загрузка бумаги в кассету(Р. 91)** .

### Перед загрузкой конвертов

Выполните приведенную ниже процедуру для подготовки конвертов к печати.

- 1** Закройте отворот каждого конверта.



- 2** Распрямите их, чтобы выпустить излишний воздух, убедитесь, что края конверта плотно прилегают друг к другу.



- 3** Размягчите любые жесткие углы конвертов и распрямите сгибы.

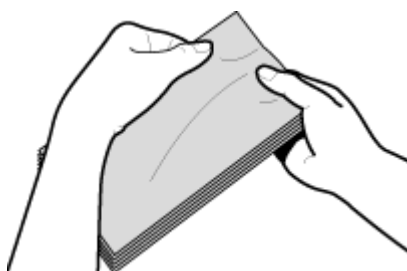

#### 4 Выровняйте края конвертов на плоской поверхности.

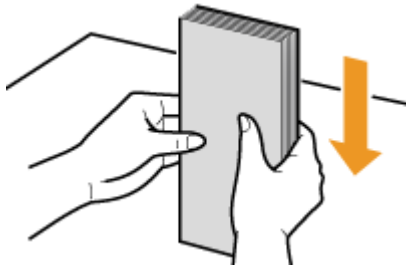

### Загрузка конвертов в кассету

Загрузите конверты Monarch, №10 (COM10), DL или C5 в книжной ориентации (короткий край в сторону устройства) лицевой стороной (без полосы клея) вверх. Не печатайте на обратной стороне конвертов.

## ПРИМЕЧАНИЕ

- Загружайте конверты таким образом, чтобы отворот был направлен в левую сторону, как показано на иллюстрации.



## Загрузка уже отпечатанной бумаги

386U-024

При использовании бумаги с предварительно напечатанным логотипом обратите внимание на ориентацию листа при загрузке. Загружайте бумагу правильно, чтобы печать выполнялась на соответствующей стороне листа с логотипом.



### ▶ Печать на бумаге с логотипами (P. 97)

## ПРИМЕЧАНИЕ

- В этом разделе описывается, в основном, как загружать уже отпечатанную бумагу с правильным размещением лицевой стороны и в надлежащей ориентации. Описание общей процедуры загрузки конвертов в кассету см. в разделе ▶ **Загрузка бумаги в кассету (P. 91)**.

## Печать на бумаге с логотипами

Загрузите бумагу стороной с логотипом (на которой следует напечатать документ) вверх.

### Печать на бумаге с логотипами в книжной ориентации



### Печать на бумаге с логотипами в альбомной ориентации



## Указание формата и типа бумаги

---

386U-025

Необходимо указать параметры формата и типа бумаги в соответствии с загруженной бумагой. Обязательно изменяйте параметры бумаги при загрузке бумаги, отличающейся от использованной ранее.

- ▶ **Определение размера и типа бумаги в кассете(Р. 99)**
- ▶ **Регистрация специального формата бумаги(Р. 100)**
- ▶ **Ограничение отображаемых форматов бумаги(Р. 101)**

### **ВАЖНО!**

- Если этот параметр не соответствует размеру и типу загруженной бумаги, может произойти замятие бумаги или возникнуть ошибка печати.



## Определение размера и типа бумаги в кассете

386U-026

**1** Выберите <Настройки бумаги> на экране Главный. ▶Экран Главный(Р. 81)

**2** Выберите <Кассета 1>.

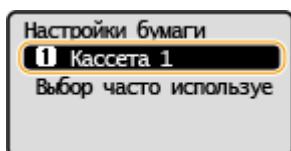

**3** Выберите размер бумаги.

- Если формат загруженной бумаги не отображается, выберите <Другие форматы>.

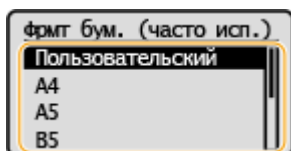

**4** Выберите тип бумаги.

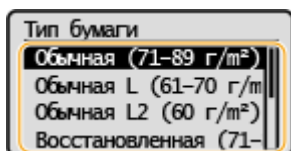

### ССЫЛКИ

- ▶Загрузка бумаги в кассету(Р. 91)
- ▶Ограничение отображаемых форматов бумаги(Р. 101)
- ▶Доступная бумага(Р. 338)
- ▶<Уведомление о проверке настроек бумаги> (Р. 230)

## Регистрация специального формата бумаги







386U-027

Можно зарегистрировать только один часто используемый специальный формат бумаги.

**1** Выберите <Настройки бумаги> на экране Главный.  Экран Главный(Р. 81)

**2** Выберите <Кассета 1>  <Пользовательский>

**3** Укажите длину стороны <X> и стороны <Y>.

- Последовательно выполните следующие действия: <X>  введите длину стороны <X>, используя  /    <Y>  введите длину стороны <Y> 



**4** Выберите <Применить>.

**5** Выберите тип бумаги.

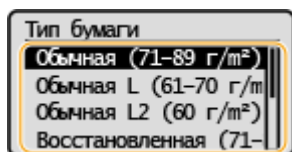

### ССЫЛКИ

 Загрузка бумаги в кассету(Р. 91)

## Ограничение отображаемых форматов бумаги

---

386U-028

Можно задать, чтобы на экране <Часто использ. форм.> отображались только наиболее часто используемые форматы бумаги.

**1** Выберите <Настройки бумаги> на экране Главный.  Экран Главный(Р. 81)

**2** Выберите <Выбор часто используемых форматов>.

**3** Снимите флажки напротив форматов бумаги, которые не должны отображаться.

- Установите флажки напротив наиболее часто используемых форматов бумаги.

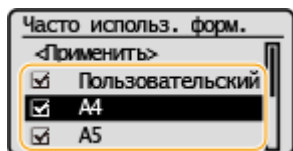

### ПРИМЕЧАНИЕ

- Скрытые форматы бумаги можно просмотреть, выбрав <Другие форматы> на экране выбора настройки формата бумаги.

**4** Выберите <Применить>.

### ССЫЛКИ

---

-  [Определение размера и типа бумаги в кассете\(Р. 99\)](#)

## Настройка дисплея

---

386U-029

Чтобы сделать работу с экраном Главный удобнее, его можно настроить.

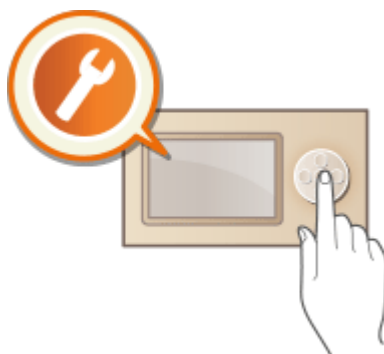

### Настройка экрана Главный

---

Можно изменить порядок элементов, отображаемых на экране Главный. ► **Настройка экрана Главный(Р. 103)**

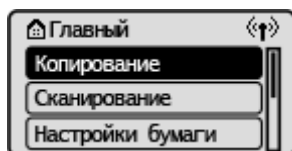



## Настройка экрана Главный

386U-02A

Для повышения удобства работы с главным экраном можно свободно изменять порядок элементов на нем.

**1** Выберите <Поряд.отоб. (гл.экр)> на экране Главный.  Экран Главный(Р. 81)

**2** Кнопками ▲ / ▼ выберите элемент, который требуется переместить, и нажмите .

- Снова нажмите , чтобы снять выделение.

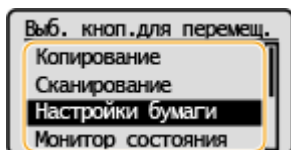

**3** Кнопками ▲ / ▼ переместите в требуемое положение и нажмите .

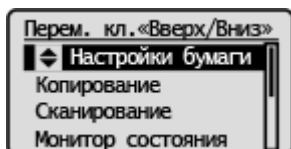

**4** Когда кнопки будут расположены требуемым образом, нажмите клавишу Назад.

## Изменение параметров по умолчанию для функций

386U-02C

Параметры по умолчанию — это параметры, которые отображаются при включении аппарата или нажатии клавиши Сброс. Настройка параметров по умолчанию для часто выполняемых операций позволяет сократить необходимость постоянной настройки одних и тех же параметров при каждом выполнении действия.

### ■ Копирование

Информацию о параметрах, допускающих изменение, см. в разделе  <Изменить настройки по умолчанию>(Р. 237) .



<Меню> ► <Настройки копирования> ► <Изменить настройки по умолчанию> ► Выберите параметр ► Измените значение по умолчанию выбранного элемента ► <Применить>

## ПРИМЕЧАНИЕ

- Если выбрать <Инициализация настроек по умолчанию> на экране <Настройки копирования>, можно восстановить настройки по умолчанию.

### ССЫЛКИ

 **Основные операции копирования(Р. 108)**

## Переход в спящий режим

386U-02E

Функция спящего режима снижает расход электропитания аппаратом, отключая поступление электричества на панель управления. Если в течение некоторого времени аппарат не будет эксплуатироваться (например, в течение перерыва на обед), то он автоматически войдет в спящий режим.

### ПРИМЕЧАНИЕ

#### Если аппарат находится в спящем режиме

- При переходе аппарата в спящий режим дисплей отключается.

#### Ситуации, когда устройство не переходит в спящий режим автоматически

- Если аппарат находится в рабочем режиме
- Если горит или мигает индикатор Данные
- Если устройство выполняет операцию, такую как настройка или очистка
- Если произошло замятие бумаги
- Если отображается экран меню
- Если на экране отображается сообщение об ошибке (Существует ряд исключений. Аппарат иногда переходит в спящий режим при отображении сообщения об ошибке.)
- Если устройство ожидает подключения к беспроводной локальной сети или прямого подключения

### Изменение значения времени автоперехода в спящий режим

Время автоматического перехода в спящий режим — это функция, которая автоматически переводит аппарат в спящий режим, если аппарат не используется в течение заданного времени. Для уменьшения затрат энергии рекомендуется использовать заводскую настройку по умолчанию ( **>Настройки таймера>(Р. 233)** ). Если требуется изменить значение времени до автоматического перехода аппарата в спящий режим, выполните приведенную ниже процедуру.



<Меню> ► <Настройки таймера> ► <Время автоперехода в спящий режим> ► Задайте период времени, по прошествии которого аппарат автоматически перейдет в спящий режим ► **OK**

### Выход из спящего режима

Для выхода из спящего режима нажмите любую клавишу, кроме переключателя питания.

# Копирование

<b>Копирование</b> .....	107
<b>Основные операции копирования</b> .....	108
Отмена копирования .....	111
Проверка состояния копирования .....	112
<b>Улучшение или настройка качества копии</b> .....	113
Выбор типа оригинала для копирования .....	114
Настройка резкости копирования .....	115
<b>Полезные функции копирования</b> .....	116
Копирование нескольких документов на один лист (N на 1) .....	117
Сортировка копий по страницам .....	118
Получение копий ИД-карты .....	119



# Копирование

386U-02F

В этой главе описываются основные операции копирования, а также другие полезные возможности, например копирование нескольких страниц на один лист.

## ■ Использование основных операций

- ▶ Основные операции копирования(Р. 108)
- ▶ Отмена копирования(Р. 111)
- ▶ Проверка состояния копирования(Р. 112)

## ■ Повышение качества ▶ Улучшение или настройка качества копии(Р. 113)



▶ Выбор типа оригинала для копирования(Р. 114)

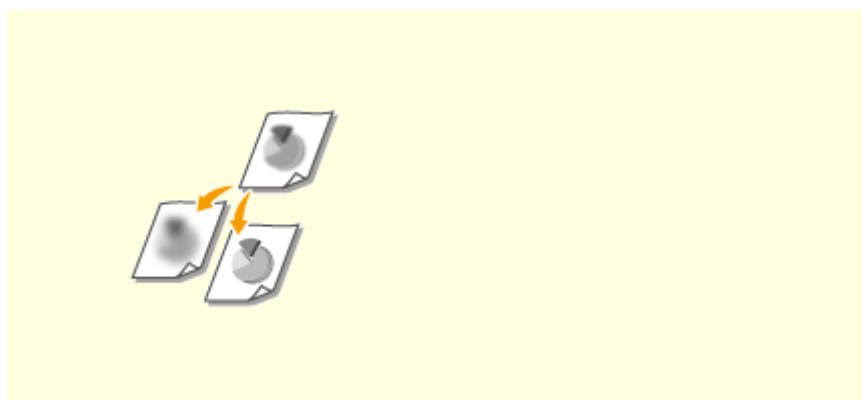

▶ Настройка резкости копирования(Р. 115)

## ■ Использование полезных функций копирования ▶ Полезные функции копирования(Р. 116)



▶ Копирование нескольких документов на один лист (N на 1) (Р. 117)

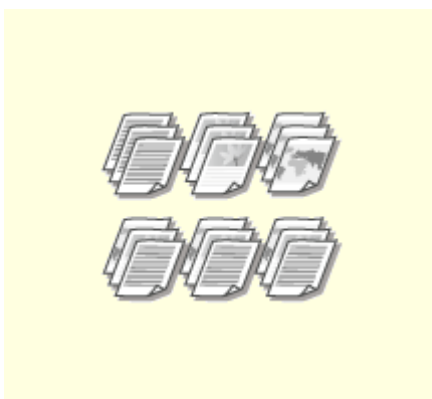

▶ Сортировка копий по страницам(Р. 118)



▶ Получение копий ИД-карты(Р. 119)

## Основные операции копирования

386U-02H

В этом разделе описываются основные процедуры для копирования оригинала.

- 1** Разместите оригиналы. ▶ **Размещение оригиналов(Р. 87)**
- 2** Выберите <Копирование> на экране Главный. ▶ **Экран Главный(Р. 81)**
- 3** Выберите <Количество копий>.
- 4** Введите количество копий и нажмите **OK** .
  - Если введено неправильное значение, удалите его с помощью клавиши Сброс.
- 5** При необходимости укажите настройки копии.
  - ▶ Настройка плотности
  - ▶ Увеличение или уменьшение

### Настройка плотности



Можно настроить плотность для копирования, если текст или изображения в оригинале слишком светлые или слишком темные. Для оригинала также можно автоматически выбрать оптимальную плотность.



<Плотность> ▶ Настройте плотность ▶ **OK**

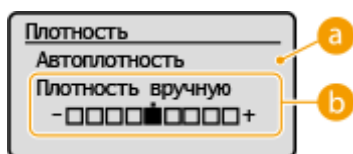

#### **a** <Автоплотность>

Оптимальная плотность для оригинала установлена автоматически.

Для параметра <Тип оригинала> автоматически устанавливается значение <Текст>. ▶ **Выбор типа оригинала для копирования(Р. 114)**

**b <Плотность вручную>**

Используйте ◀ / ▶ для корректировки плотности.

## Увеличение или уменьшение



Можно увеличить или уменьшить размер копии, используя фиксированный коэффициент масштабирования при копировании, например <A5->A4>, или выбрав настраиваемый коэффициент масштабирования с шагом 1 %.

**ПРИМЕЧАНИЕ**

- Если настройка параметра <N на 1> выполнена после задания масштаба копирования, приоритет имеет настройка коэффициента уменьшения из параметра <N на 1>.

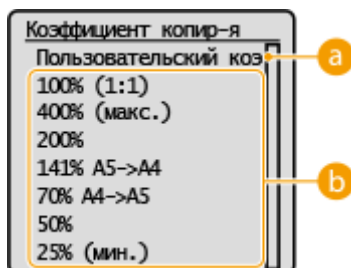

<Коэффициент копирования> ▶ Выберите коэффициент копирования

**a <Пользовательский коэффициент>**

Используйте ▲ / ▼ для ввода коэффициента масштабирования при копировании и нажмите **OK**.  
Можно задать любой коэффициент масштабирования при копировании (от 25% до 400%) с шагом 1%.

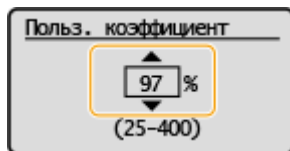
**b Фиксированный коэффициент масштабирования при копировании**

Укажите коэффициент масштабирования при копировании.

**ПРИМЕЧАНИЕ**

- Информацию о других параметрах копирования см. в разделе **Улучшение или настройка качества копии**(Р. 113) или **Полезные функции копирования**(Р. 116) .

## 6 Нажмите .

⇒ Начнется копирование.

- Если необходимо отменить операцию, выберите <Отмена> ► <Да>.  **Отмена копирования(Р. 111)**

### ■ В случае копирования N на 1

В случае копирования N на 1 открывается экран с предложением загрузить следующий оригинал.

#### 1 Поместите следующий оригинал на стекло экспонирования и нажмите .

- Можно также указывать <Плотность> отдельно для каждого оригинала.

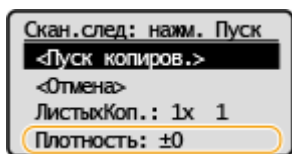

- Выполняйте этот шаг до тех пор, пока не закончите сканировать весь оригинал.

#### 2 Выберите <Пуск копиров.>.

## ПРИМЕЧАНИЕ

- Если на экране отображается сообщение <Несоотв формата/парам.> или <Память заполнена. Сканирование будет отменено. Печатать?>.  **Меры по устранению для каждого сообщения(Р. 306)**

## ВАЖНО!

**При копировании оригиналов, содержащих текст или изображения, доходящие до самого края страницы**

- Возможно, что края оригинала не будут скопированы. Дополнительные сведения о полях сканирования см. в разделе  **Основной блок(Р. 335)** .

## СОВЕТЫ



- Если требуется копировать всегда с одними и теми же настройками:  **Изменение параметров по умолчанию для функций(Р. 104)**

## ССЫЛКИ

-  **Проверка состояния копирования(Р. 112)**

## Отмена копирования

386U-02J

Чтобы отменить копирование сразу после нажатия , выберите <Отмена> на экране или нажмите  на панели управления. Также можно отменить копирование после проверки состояния копирования.

### ■ Выберите <Отмена> на экране, отображаемом во время копирования

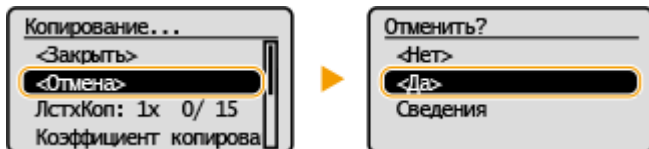

### ■ Для отмены нажмите кнопку

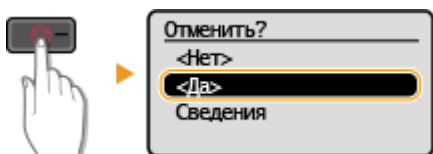

### ■ Перед отменой проверьте состояние копирования



<Монитор состояния> ► <Задание копир./печати> ► <Состояние задания> ► Выберите документ на экране <Сост.зад. на коп./печ.> ► <Отмена> ► <Да>

## ССЫЛКИ

### ► Основные операции копирования(Р. 108)

## Проверка состояния копирования

386U-02K

Можно проверить текущее состояние копирования для копируемых документов.

### Полезная функция в случае:

- Если после сканирования оригинала прошло уже достаточно много времени, а печать документа все еще не началась, можно проверить список документов, ожидающих печати;

- 1** Выберите <Монитор состояния> на экране **Главный**. ▶Экран **Главный**(Р. 81)
- 2** Выберите <Задание копир./печати>.
- 3** Выберите <Состояние задания>.
- 4** Выберите документ, состояние которого необходимо проверить, на экране <Сост.зад. на коп./печ.>, и нажмите **OK**.

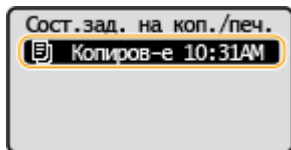

⇒ Откройте подробные сведения о документе.

### ССЫЛКА

- ▶Основные операции копирования(Р. 108)
- ▶Отмена копирования(Р. 111)

## Улучшение или настройка качества копии

---

386U-02L

Качество копирования можно повысить, указав более подробные настройки, например выбрав тип оригинала.



► Выбор типа оригинала для копирования(Р. 114)

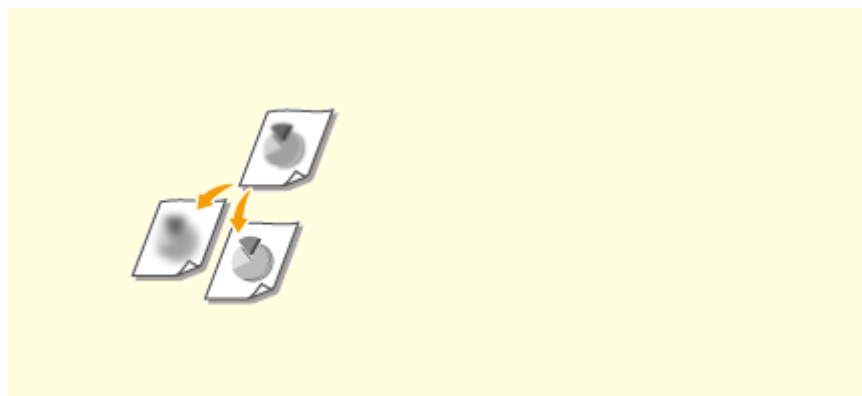

► Настройка резкости копирования(Р. 115)

## Выбор типа оригинала для копирования

386U-02R



Качество копии изображения можно выбрать в зависимости от типа оригинала, например документ, содержащий только текст или таблицы и графики, а также фотографии из журналов.



<Копирование> ▶ <Тип оригинала> ▶ Выберите тип оригинала

<Текст>	Рекомендуется использовать для копирования оригиналов, содержащих только текст.
<Текст/фото (высокая скорость)>	Параметр особенно подходит для сканирования оригиналов, содержащих как фотографии, так и текст. При выборе между качеством и скоростью печати приоритет отдается скорости.
<Текст/фото>	Параметр особенно подходит для сканирования оригиналов, содержащих как фотографии, так и текст.
<Фото>	Рекомендуется использовать для копирования оригиналов, которые содержат напечатанные фотографии (например, журналы или проспекты).

### ПРИМЕЧАНИЕ

- При выборе <Текст/фото (высокая скорость)>, <Текст/фото> или <Фото> и установке <Плотность> на <Автоплотность>, значение меняется на <Плотность вручную>.

### ССЫЛКИ

- ▶ Основные операции копирования(Р. 108)



## Настройка резкости копирования

386U-02S



Можно настроить резкость скопированного изображения. Можно увеличить резкость расплывчатого текста и строк или снизить ее для улучшения качества для фотографий, напечатанных в журнале.



<Копирование> ► <Резкость> ► Настройте резкость

**Пример.** Увеличение резкости текста и строк, написанных карандашом



**Пример.** Улучшение качества изображения для фотографий, напечатанных в журнале



### ССЫЛКИ

► Основные операции копирования (Р. 108)

## Полезные функции копирования

386U-02U

Можно копировать несколько листов на одну страницу или копировать, группируя листы в полные комплекты по порядку страниц. Кроме того, имеется функция для копирования обеих сторон карточки и т. п. на одну страницу.

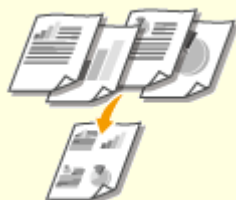

► Копирование нескольких документов на один лист (N на 1) (Р. 117)



► Сортировка копий по страницам (Р. 118)



► Получение копий ИД-карты (Р. 119)

## Копирование нескольких документов на один лист (N на 1)

386U-02W



Можно уменьшить размер многостраничного оригинала и разместить все страницы на одной стороне бумаги. Можно уменьшить количество листов, так как документ можно скопировать на меньшее число страниц, чем у оригинала.

### ПРИМЕЧАНИЕ

- При использовании функции <N на 1> автоматически уменьшается коэффициент копирования (коэффициент копирования отображается на экране). Если процесс копирования не начался, можно дополнительно уменьшить размер изображения, уменьшив отображаемое числовое значение. Но если его увеличить, края оригинала могут не копироваться.
- <N на 1> тип копирования недоступен при использовании <Копир. ИД-карты>.
- При копировании нескольких оригиналов на одну страницу на скопированном изображении могут быть созданы поля.



<Копирование> ► <N на 1> ► Выберите количество страниц для объединения ► Выберите формат оригинала на экране <Формат сканирования>

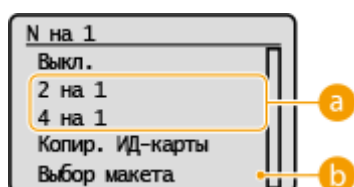

#### **a** Количество страниц для объединения

Выберите количество страниц для объединения на одной стороне бумаги. Например, <4 на 1> означает, что 4 страницы оригинала будут размещены на одном листе.

#### **b** <Выбор макета>

Укажите расположение оригиналов на странице.

### ССЫЛКИ

► Основные операции копирования (Р. 108)

## Сортировка копий по страницам

386U-02X



При подготовке нескольких копий или многостраничных оригиналов необходимо задать для параметра <Сортировка> значение <Вкл.>, чтобы отсортировать копии в порядке следования страниц. Эту функцию рекомендуется использовать при подготовке проспектов для деловых встреч и презентаций.



<Копирование> ► <Сортировка> ► <Вкл.>

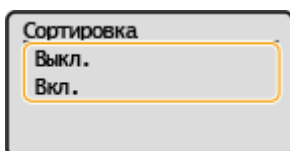

### <Выкл.>

Копии группируются по страницам без сортировки. Например, при создании трех копий пятистраничного оригинала распечатки будут сгруппированы в следующем порядке следования страниц: 1, 1, 1, 2, 2, 2, 3, 3, 3, 4, 4, 4, 5, 5, 5.



### <Вкл.>

Копии группируются и комплектуются в полные наборы в порядке следования страниц. Например, при создании трех копий пятистраничного оригинала распечатки будут сгруппированы в следующем порядке следования страниц: 1, 2, 3, 4, 5, 1, 2, 3, 4, 5, 1, 2, 3, 4, 5.



## ССЫЛКИ

► Основные операции копирования (Р. 108)

## Получение копий ИД-карты

386U-02Y





Можно использовать функцию <Копир. ИД-карты> для копирования лицевой и обратной сторон удостоверения на одну и ту же сторону страницы. Эту функцию рекомендуется использовать для копирования водительского удостоверения или удостоверения личности.

### ПРИМЕЧАНИЕ

- Для параметра <Коэффициент копир-я> автоматически устанавливается значение <100%>.



Поместите удостоверение на стекло экспонирования ▶ Нажмите клавишу Копирование ИД-карты ▶  ▶ Переверните удостоверение ▶ 

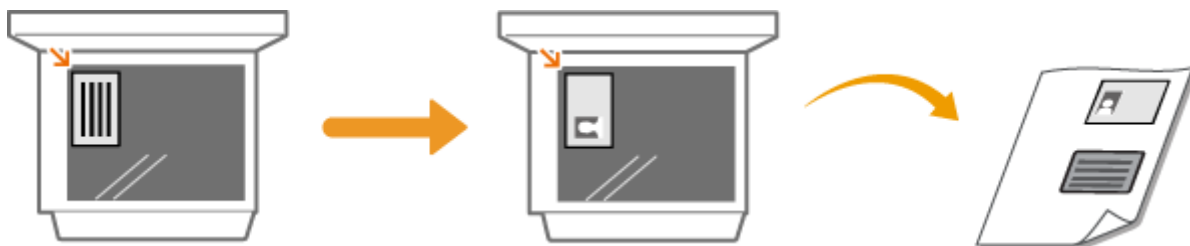

### ССЫЛКИ

- ▶ Основные операции копирования (Р. 108)

# Печать

<b>Печать</b> .....	121
<b>Печать с компьютера</b> .....	122
Отмена печати .....	124
Проверка состояния и журнала печати .....	126

# Печать

386U-030

Используя драйвер принтера, можно печатать документы, хранящиеся на компьютере.

## ■ Печать с компьютера

Используя драйвер принтера, можно выполнить печать документа, созданного на компьютере.

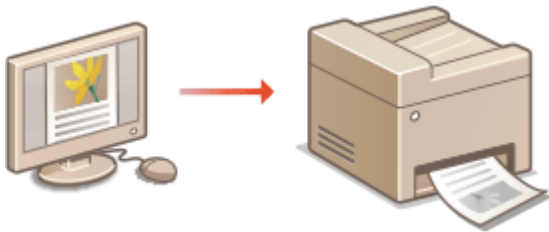

▶ **Печать с компьютера(Р. 122)**

## Печать с мобильных устройств

- Подключив к этому аппарату мобильные устройства, например смартфоны или планшеты, можно быстро и легко печатать фотографии и веб-страницы. Аппарат также поддерживает виртуальный принтер Google™.

▶ **Подключение к мобильным устройствам(Р. 142)**

▶ **Использование Виртуального принтера Google(Р. 160)**

## Печать с компьютера

386U-031

Используя драйвер принтера, можно печатать документы, созданные с помощью приложений на компьютере. Драйвер принтера помогает настроить такие полезные параметры, как увеличение/уменьшение, и позволяет выполнить печать документов различными способами. Перед использованием этой функции необходимо выполнить ряд действий, в том числе установить драйвер на свой компьютер. Дополнительные сведения см. в руководствах для соответствующих драйверов на веб-сайте интернет-руководств.

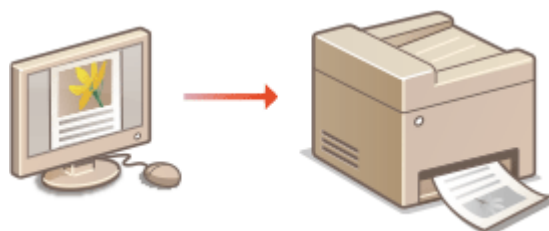

- ▶ О справке по драйверу принтера (Р. 122)
- ▶ Основные операции печати (Р. 122)

### О справке по драйверу принтера

При нажатии [Справка] на экране драйвера принтера отобразится окно справки. На этом экране приведены подробные описания, которые не включены в Руководство пользователя.

### Основные операции печати

В данном разделе описывается процедура печати документа с компьютера с помощью драйвера принтера.

## ПРИМЕЧАНИЕ

### Параметры бумаги на аппарате

- Обычно перед началом печати требуется задать формат и тип бумаги, загруженной в кассету.

- 1** Откройте документ с помощью приложения, чтобы отобразить диалоговое окно печати.
- 2** Выберите драйвер принтера для этого аппарата и щелкните [Настройка] или [Свойства].
- 3** Укажите требуемые настройки печати и щелкните [ОК].
  - Переключите вкладку в соответствии с настройками.



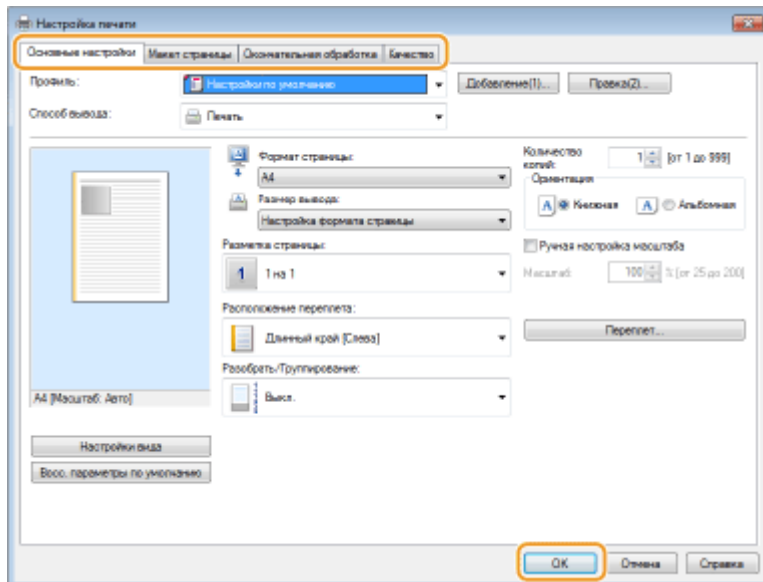

#### 4 Щелкните [Печать] или [OK].

⇒ Начнется печать.

- Если требуется отменить печать, см. раздел **Отмена печати(Р. 124)** .

#### ССЫЛКИ

- **Проверка состояния и журнала печати(Р. 126)**

## Отмена печати

386U-032

Отменить печать можно с компьютера или с панели управления аппарата.

- С компьютера (Р. 124)
- С панели управления (Р. 125)

### С компьютера

Печать можно отменить, нажав значок принтера на панели задач.

#### 1 Дважды щелкните значок принтера.



### ПРИМЕЧАНИЕ

Если значок принтера не отображается

- Откройте папку принтера ( ➤ **Отображение папки принтера (Р. 352)** ), щелкните правой кнопкой мыши значок принтера для этого аппарата и щелкните [Просмотр очереди печати] (или дважды щелкните значок драйвера принтера для этого аппарата).

#### 2 Выберите документ, который требуется отменить, и щелкните [Документ] [Отмена].

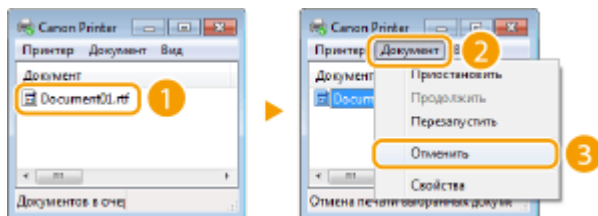

#### 3 Щелкните [Да].

⇒ Печать выбранного документа будет отменена.

### ПРИМЕЧАНИЕ

- После отмены печати аппарат может вывести несколько страниц.

## СОВЕТЫ

### Отмена из Удаленного ИП

- Печать можно отменить со страницы [Состояние задания] в Удаленном ИП: ➤ **Проверка состояния документов для печати (Р. 205)**

### Отмена из приложения

- В некоторых приложениях открывается экран, подобный приведенному ниже. Печать можно отменить, нажав [Отмена].

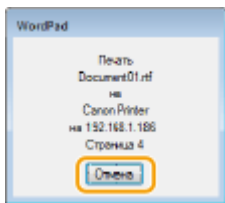

## С панели управления

Отмените печать с помощью  или <Монитор состояния>.

- Нажмите  для отмены

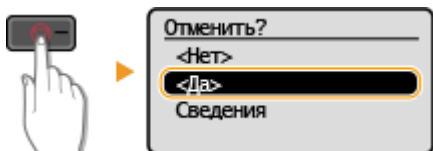

### Если на экране отображается список документов при нажатии

Выберите документ, который требуется отменить, и выберите <Да>.



- Перед отменой проверьте состояние печати



<Монитор состояния> ► <Задание копир./печати> ► <Состояние задания> ► Выберите документ на экране <Сост.зад. на коп./печ.> ► <Отмена> ► <Да>

## ПРИМЕЧАНИЕ

- После отмены печати аппарат может вывести несколько страниц.

### ССЫЛКИ

- Основные операции печати(Р. 122)
- Проверка состояния и журнала печати(Р. 126)

## Проверка состояния и журнала печати

386U-033

Можно проверить текущее состояние и журналы печати для напечатанных документов.

### ВАЖНО!

- Если для параметра <Отображение журнала заданий> задано значение <Выкл.>, проверка журналов печати недоступна.  <Отображение журнала заданий> (P. 252)

#### Полезная функция в случае:

- если документы не печатаются долгое время и вы хотите проверить список документов, ожидающих печать;
- если вы не можете найти напечатанные документы и хотите проверить, не случилось ли ошибки.

**1** Выберите <Монитор состояния>.

**2** Выберите <Задание копир./печати>.

**3** Проверьте состояние заданий и журналы печати.

#### ■ Для проверки состояний печати

**1** <Состояние задания> ► Выберите документ, состояние которого необходимо проверить.

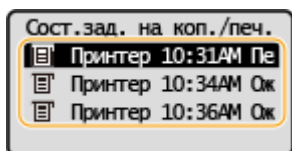

►► Откройте подробные сведения о документе.

#### ■ Для проверки журналов печати

**1** <Журнал заданий на печать> ► Выберите документ, журнал которого необходимо проверить.

- <ОК> отображается, если документ удалось отправить; <Ошибка> отображается, если не удалось напечатать документ из-за отмены печати или возникновения какой-либо ошибки.

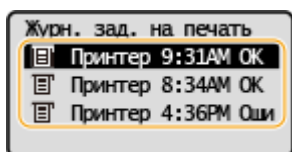

►► Откройте подробные сведения о документе.

- Отображенное имя документа или имя пользователя могут не соответствовать фактическому документу или имени пользователя.

## ПРИМЕЧАНИЕ

Если отображается трехзначное число в случае <Ошибка>

- Это число является кодом ошибки. ▶ **Меры по устранению для каждого кода ошибки(Р. 317)**

## ССЫЛКИ

---

- ▶ **Основные операции печати(Р. 122)**
- ▶ **Отмена печати(Р. 124)**

# Сканирование

<b>Сканирование</b> .....	129
<b>Основные операции сканирования</b> .....	130
Сканирование и сохранение в компьютер .....	131
Сканирование с использованием клавиши быстрого вызова .....	133
Отмена отправки документов .....	136
<b>Использование компьютера для сканирования (удаленное сканирование)</b> .....	137
Сканирование документов из приложения .....	138
Как использовать ScanGear MF .....	140

# Сканирование

386U-034

Оригинальные документы можно сканировать с помощью панели управления аппарата или приложения на компьютере. Независимо от способа сканированные оригиналы преобразуются в электронный формат, например файлы PDF. Воспользуйтесь функцией сканирования для преобразования больших документов в файлы, чтобы с ними было проще работать.

## ПРИМЕЧАНИЕ

- Чтобы использовать этот аппарат в качестве сканера, заранее выполните всю подготовку, включая установку программного обеспечения на компьютер. Дополнительные сведения см. в руководствах для соответствующих драйверов или программного обеспечения на веб-сайте интернет-руководств. Чтобы подключить аппарат к компьютеру через сеть, необходимо зарегистрировать его в установленном программном обеспечении. ► **Подготовка к использованию устройства в качестве сканера(Р. 65)**
- В зависимости от операционной системы и версии используемого драйвера сканера или приложений, экраны в этом руководстве могут отличаться от отображаемых для вас экранов.

### ■ Использование основных операций

Для простого сохранения отсканированных оригиналов на компьютере можно воспользоваться панелью управления аппарата.



- **Основные операции сканирования(Р. 130)**
- **Отмена отправки документов(Р. 136)**

### ■ Сканирование на компьютере

Оригиналы, размещенные в аппарате, можно сканировать с помощью компьютера. Сканированные оригиналы сохраняются на компьютере. Сканирование можно выполнять с помощью приложения MF Scan Utility (прилагается к аппарату) или других приложений для работы с изображениями или текстом.

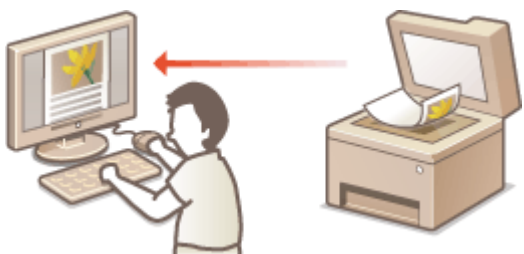

- **Использование компьютера для сканирования (удаленное сканирование)(Р. 137)**

### Сканирование с мобильных устройств

- Подключив к аппарату мобильное устройство, например смартфон или планшет, можно быстро и легко сканировать оригиналы, установленные в данный аппарат. ► **Подключение к мобильным устройствам(Р. 142)**

## Основные операции сканирования

---

386U-035

В этом разделе описываются основные процедуры для сканирования оригиналов.

### ■ Сканирование



▶ Сканирование и сохранение в компьютер(Р. 131)

### ■ Выполнение заданий

▶ Отмена отправки документов(Р. 136)



# Сканирование и сохранение в компьютер

386U-036

Последовательность «сканирования оригинала и сохранения его в компьютере» доступна только при сканировании на аппарате. Сканирование с указанием компьютера, на котором будут сохранены оригиналы; следует ли сканировать оригиналы в цвете или нет; в каком формате сохранять оригиналы — PDF или JPEG; и прочие настройки. Кроме того, если требуется указать подключенный к сети компьютер в качестве места назначения, необходимо заранее зарегистрировать аппарат в компьютере ( **Подготовка к использованию устройства в качестве сканера(Р. 65)** ).

## 1 Разместите оригиналы. **Размещение оригиналов(Р. 87)**

## 2 Выберите <Сканирование> на экране Главный. **Экран Главный(Р. 81)**

## 3 Выберите <Компьютер>

- Если используется только компьютер, подключенный к аппарату по USB, переходите к шагу 5.

## 4 Выберите конечный компьютер.

## 5 Выберите тип сканирования.

- Отображаемые типы сканирования и настройки можно проверить и изменить с помощью программы MF Scan Utility. Для получения дополнительных сведений щелкните [Инструкции] по MF Scan Utility.

### ПРИМЕЧАНИЕ

- Если вы пользователь macOS, см. руководства для соответствующих драйверов или программного обеспечения на веб-сайте интернет-руководств.

## 6 Нажмите **OK**.

⇒ Начинается сканирование оригинала.

- Если требуется отменить печать, см. раздел **Отмена отправки документов(Р. 136)** .

### ВАЖНО:

- Сканирование невозможно, когда отображается экран ScanGear MF. Закройте этот экран перед выполнением сканирования.

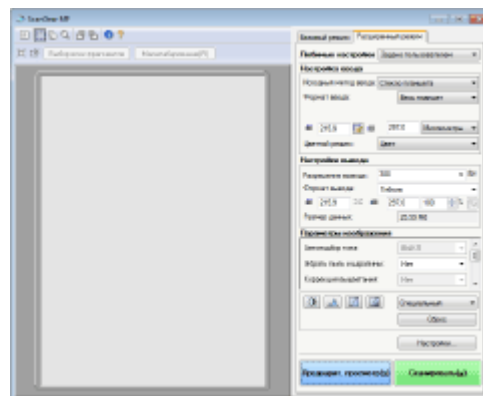

## ■ После завершения сканирования

По завершении сканирования выполните приведенную далее процедуру (если формат файла — PDF).

- 1** При наличии дополнительных страниц оригиналов, которые необходимо отсканировать, поместите следующую страницу на стекло экспонирования и нажмите .
  - Выполняйте этот шаг до тех пор, пока не закончите сканировать все страницы.
  - Если нужно отсканировать только одну страницу, перейдите к следующему шагу.
- 2** Выберите <Заверш. скан.>
  - ▣ На компьютере отобразится папка с сохраненными документами.

## ПРИМЕЧАНИЕ

### Информация о папке назначения

- По умолчанию сканированные данные сохраняются в папке [Мои документы]. Создается подпапка с датой сканирования в качестве названия, и в ней сохраняются данные.
- Место сохранения можно изменить из MF Scan Utility. Для получения дополнительной информации нажмите [Инструкции] в MF Scan Utility.

## Сканирование с использованием клавиши быстрого вызова

386U-037

Поместите оригинал в аппарат и нажмите <Сканирование> ► <Scan -> PC1> или <Scan -> PC2>, сканирование начнется немедленно. Тип сканирования (цветное или черно-белое), папка назначения и другие параметры можно привязать к элементу меню и использовать их при сканировании оригиналов. В данном разделе представлено описание процедур регистрации параметров элемента меню и выполнения сканирования с их помощью.

- ▶ **Регистрация параметров для клавиши быстрого вызова(Р. 133)**
- ▶ **Использование клавиши быстрого вызова(Р. 134)**

### Регистрация параметров для клавиши быстрого вызова

Зарегистрируйте компьютер, на котором сохраняются отсканированные изображения, и тип сканирования для клавиши быстрого вызова.

- 1** Выберите <Меню> на экране **Главный**. ▶ **Экран Главный(Р. 81)**
- 2** Выберите <Настройки сканирования>.
- 3** Выберите <Настройки горячей клавиши> ► <Регистрация>.
- 4** Выберите клавишу быстрого вызова, для которой хотите зарегистрировать настройки.
- 5** Выберите тип подключения, который используется для устройства и компьютера.

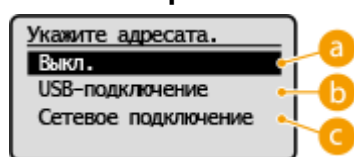

**а** <Выкл.>

Выберите этот параметр, чтобы удалить существующие настройки.

**б** <USB-подключение>

Выберите этот параметр, если устройство и компьютер соединены через USB.

**в** <Сетевое подключение>

Выберите этот параметр, если устройство и компьютер соединены по сети.

**6** Выберите конечный компьютер.

- Этот экран не отображается, если вы выбрали <USB-подключение> в шаге 5.

## 7 Выберите тип сканирования.

- Отображаемые типы сканирования и настройки можно проверить и изменить с помощью программы MF Scan Utility. Для получения дополнительных сведений щелкните [Инструкции] по MF Scan Utility.

### ПРИМЕЧАНИЕ

- Если вы пользователь macOS, см. руководства для соответствующих драйверов или программного обеспечения на веб-сайте интернет-руководств.

#### ■ Проверка зарегистрированных настроек



<Меню> ► <Настройки сканирования> ► <Настройки горячей клавиши> ► <Подтвердить адресата> ► Выберите клавишу быстрого вызова

### Использование клавиши быстрого вызова

**1** Разместите оригиналы. ► Размещение оригиналов(Р. 87)

**2** Выберите <Сканирование> на экране Главный. ► Экран Главный(Р. 81)

**3** Выберите <Scan -> PC1> или <Scan -> PC2>.

- Чтобы просмотреть настройки, зарегистрированные для клавиши, см ► **Проверка зарегистрированных настроек(Р. 134)** .
- Начнется сканирование.
- Сведения об отмене см. в разделе ► **Отмена отправки документов(Р. 136)** .

### ВАЖНО:

- Сканирование невозможно, когда отображается экран ScanGear MF. Закройте этот экран перед выполнением сканирования.

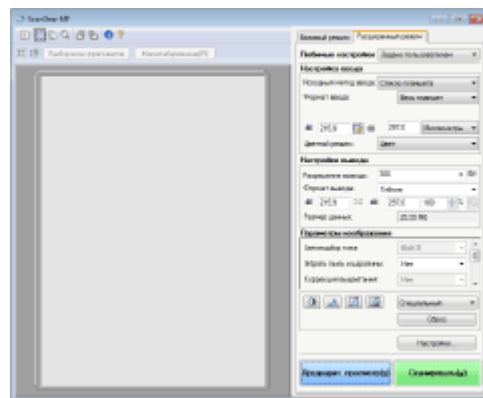

#### ■ После завершения сканирования

По завершении сканирования выполните приведенную далее процедуру (если формат файла — PDF).

- 1** При наличии дополнительных страниц оригиналов, которые необходимо отсканировать, поместите следующую страницу на стекло экспонирования и нажмите .
  - Выполняйте этот шаг до тех пор, пока не закончите сканировать все страницы.
  - Если нужно отсканировать только одну страницу, перейдите к следующему шагу.
- 2** Выберите <Заверш. скан.>
  - ▮ На компьютере отобразится папка с сохраненными документами.

## ПРИМЕЧАНИЕ

### Информация о папке назначения

- По умолчанию сканированные данные сохраняются в папке [Мои документы]. Создается подпапка с датой сканирования в качестве названия, и в ней сохраняются данные.
- Место сохранения можно изменить из MF Scan Utility. Для получения дополнительной информации нажмите [Инструкции] в MF Scan Utility.

## Отмена отправки документов

386U-038

Если нужно отменить отправку документов после запуска сканирования, выберите <Отмена> на дисплее или нажмите . Также можно отменить отправку документов после проверки статуса отправки.

### ■ Выберите <Отмена> для отмены



### ■ Нажмите кнопку для отмены.

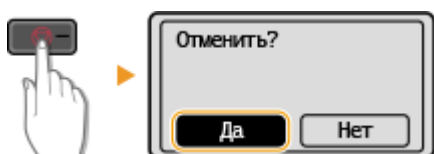

### Если на экране отображается список документов при нажатии

Оригиналы отсканированы и ожидают обработки. Выберите документ, подлежащий отмене, и выберите <Да>.



## ССЫЛКИ

- ▶ Основные операции сканирования(Р. 130)

## Использование компьютера для сканирования (удаленное сканирование)

386U-039

Для сканирования с компьютера можно использовать MF Scan Utility или другое приложение, например графический или текстовый редактор. При использовании приложения ScanGear MF, входящего в комплект поставки аппарата, можно задавать расширенные параметры сканирования ( ► **Как использовать ScanGear MF (P. 140)** ).

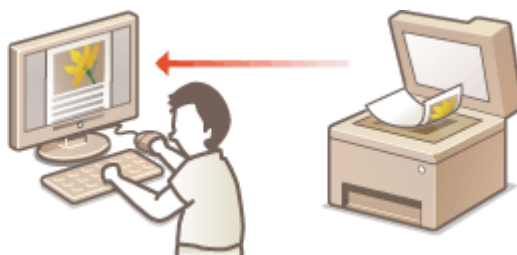

### Сканирование с помощью MF Scan Utility



MF Scan Utility — это приложение, которое поставляется вместе с устройством. С его помощью можно сканировать документы и изображения с персонального компьютера. Отсканированные данные можно отправлять в выбранное приложение или по электронной почте. Для получения дополнительных сведений щелкните [Инструкции] в MF Scan Utility.

## ПРИМЕЧАНИЕ

- Если вы пользователь macOS, см. руководства для соответствующих драйверов или программного обеспечения на веб-сайте интернет-руководств.

### Сканирование с помощью приложения



Изображения можно сканировать с помощью приложения для обработки текста или изображений и загружать их напрямую в приложение. Запускать другое приложение для сканирования не требуется. ► **Сканирование документов из приложения (P. 138)**

# Сканирование документов из приложения

386U-03A



Можно сканировать оригиналы из приложений, например, из различных графических и текстовых редакторов. Отсканированное изображение напрямую загружается в приложение, где его можно сразу же отредактировать или обработать. Следующая процедура зависит от конкретного приложения.

## ВАЖНО!

- Приложение должно быть совместимым со стандартом TWAIN или WIA\*. Дополнительные сведения см. в руководстве по приложению.

\*TWAIN — это стандарт подключения устройств ввода для работы с изображениями, например сканеров, к компьютеру. WIA — это функция, представляющая собой встроенный стандарт Windows.

### 1 Разместите оригиналы. ►Размещение оригиналов(Р. 87)

#### ВАЖНО:

- Второй или последующие оригиналы не сканируются или отображается сообщение об ошибке, в зависимости от приложения. В этом случае следует сканировать оригиналы по одному.
- Если для параметра <Автоподключение для удал. сканирования> задано значение <Выкл.>, необходимо выбрать <Сканирование> ► <Удаленный сканер> на экране Главный, чтобы перевести аппарат в подключенный режим. ►<Автоподключение для удал. сканирования>(Р. 251)

### 2 В приложении выберите команду, которая запускает сканирование.

- Процедура выбора команды запуска сканирования зависит от приложения. Дополнительные сведения см. в руководстве по приложению.

### 3 Выберите драйвер сканера для этого аппарата.

- Выберите ScanGear MF или WIA. Если выбран вариант ScanGear MF, можно настроить дополнительные параметры сканирования.

### 4 При необходимости укажите параметры сканирования.

### 5 Щелкните [Сканирование].

⇒ Начинается сканирование оригинала.

- При завершении сканирования отсканированное изображение отправляется в приложение.

#### Как использовать ScanGear MF

- Щелкните  на экране ScanGear MF и см. справку.



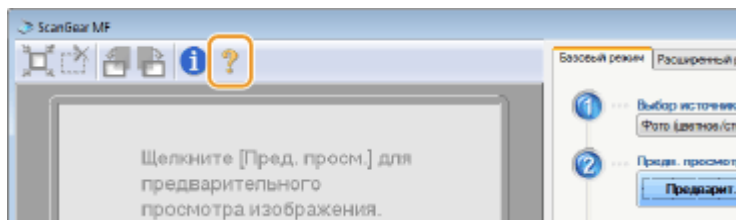

## ССЫЛКИ

---

- ▶ **Как использовать ScanGear MF(Р. 140)**

## Как использовать ScanGear MF

386U-03C



ScanGear MF — это драйвер сканера, входящий в комплект поставки аппарата. С помощью ScanGear MF при сканировании можно указать подробные параметры сканирования. Способ запуска ScanGear MF зависит от способа сканирования с компьютера.

### Запуск из MF Scan Utility

При выполнении сканирования из MF Scan Utility щелкните [ScanGear] для запуска ScanGear MF. Для получения дополнительных сведений щелкните [Инструкции] в MF Scan Utility.

## ПРИМЕЧАНИЕ

- Если вы пользователь macOS, см. руководства для соответствующих драйверов или программного обеспечения на веб-сайте интернет-руководств.

### Запуск из приложения

Для сканирования из приложений (например, из графического или текстового редактора) выберите в качестве драйвера сканера ScanGear MF. ➤ **Сканирование документов из приложения (Р. 138)**

## СОВЕТЫ

### Функции ScanGear MF

- Предварительный просмотр изображения перед сканированием
- Указание области сканирования
- Изменение качества изображения

### Как использовать ScanGear MF

- Щелкните  на экране ScanGear MF и см. справку.

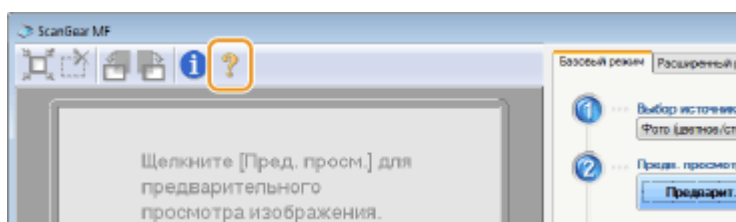

# Подключение к мобильным устройствам

<b>Подключение к мобильным устройствам</b> .....	142
<b>Подключение мобильных устройств</b> .....	143
Подключение через маршрутизатор беспроводной сети (Подключение LAN) .....	144
Прямое подключение (режим точки доступа) .....	145
<b>Использование аппарата с помощью приложений</b> .....	148
<b>Использование AirPrint</b> .....	149
Печать с помощью AirPrint .....	154
Сканирование с помощью AirPrint .....	157
Если не удастся воспользоваться функцией AirPrint .....	159
<b>Использование Виртуального принтера Google</b> .....	160
<b>Дистанционное управление аппаратом</b> .....	163

## Подключение к мобильным устройствам

386U-03E

Связь аппарата с мобильным устройством (например, смартфоном или планшетом), обеспечивает удобную печать или выполнение других операций с помощью соответствующего приложения. Кроме того, с помощью мобильного устройства возможно также дистанционное управление аппаратом для проверки состояния печати и изменения параметров аппарата.



- ▶ Подключение мобильных устройств (P. 143)
- ▶ Прямое подключение (режим точки доступа) (P. 145)
- ▶ Использование аппарата с помощью приложений (P. 148)
- ▶ Использование AirPrint (P. 149)
- ▶ Использование Виртуального принтера Google (P. 160)
- ▶ Дистанционное управление аппаратом (P. 163)

### ВАЖНО!

- Правильная работа аппарата зависит от вашего мобильного устройства.

## Подключение мобильных устройств

386U-03F

Предусмотрено два способа подключения мобильного устройства к аппарату: подключение через маршрутизатор беспроводной сети и прямое беспроводное подключение к аппарату. Выберите способ подключения в соответствии со средой связи и используемым устройством.

### ■ Подключение через маршрутизатор беспроводной локальной сети

Как и в случае подключения компьютера к аппарату, подключите мобильное устройство к аппарату через маршрутизатор беспроводной локальной сети. **➤ Подключение через маршрутизатор беспроводной сети (Подключение LAN)(P. 144)**



### ■ Прямое подключение

Мобильное устройство можно напрямую подключить к аппарату, не используя беспроводную локальную сеть, даже если устройство находится вне зоны действия беспроводной локальной сети. **➤ Прямое подключение (режим точки доступа)(P. 145)**



## Подключение через маршрутизатор беспроводной сети (Подключение LAN)

386U-03H

Если к беспроводной сети, к которой подключен аппарат, подключен маршрутизатор беспроводной сети, можно установить соединение с мобильным устройством через маршрутизатор беспроводной сети, таким же образом, как и в случае компьютера. Сведения о порядке подключения беспроводного устройства к маршрутизатору беспроводной сети см. в инструкции по эксплуатации сетевых устройств или обратитесь к производителю. Подключите аппарат к маршрутизатору по проводной или беспроводной сети. **Настройка сетевой среды(Р. 11)**



### ПРИМЕЧАНИЕ

- Если ваши мобильные устройства не поддерживают IPv6, используйте адрес IPv4. **Настройка адреса IPv4(Р. 29)**

**1** Выберите <Монитор состояния> на экране Главный. **Экран Главный(Р. 81)**

**2** Выберите <Сетевая информация>.

**3** Отображает IP-адрес аппарата.

#### ■ IPv4

- Выберите <IPv4> ► <IP-адрес>.

#### ■ IPv6

- Выберите <IPv6> ► <Адрес, локальный для канала> ► <IP-адрес>.

**4** Подключитесь с мобильного устройства к IP-адресу, который отображается на экране.

## Прямое подключение (режим точки доступа)

386U-03J

Даже в среде без беспроводного маршрутизатора с помощью режима «Режим точки доступа» можно напрямую подключить мобильное устройство к аппарату по беспроводной сети, что позволяет подключать текущие мобильные устройства к аппарату, не выполняя сложные настройки.



► Подготовка к прямому подключению (режим точки доступа)(Р. 145)

► Прямое подключение(Р. 146)

### Подготовка к прямому подключению (режим точки доступа)

Подключение в режиме точки доступа устанавливается в следующем порядке.

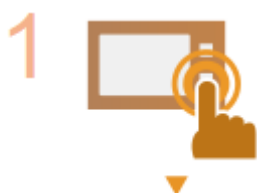

**Проверьте сетевые настройки аппарата.**

- Задайте адрес IPv4. ► **Настройка адреса IPv4(Р. 29)**



**Подготовка мобильного устройства.**

- Задайте настройки для подключения мобильного устройства к сети Wi-Fi.



**Переведите аппарат в состояние ожидания подключения.**

- <Меню> ► <Настройки сети> ► <Параметры прямого соединения>  
► задайте для параметра <Использовать прямое соединение> значение <Вкл.>.

#### ■ При подключении к сети по беспроводной локальной сети

Отображаются элементы для выбора метода прямого соединения.

##### <Только прямое соединение>

Подключение по беспроводной локальной сети становится невозможным. Выберите только в случае использования прямого соединения.

<Беспров. сеть/Прямое соед. (автоперекл.)>

Подключение к беспроводной локальной сети отключается при активном прямом соединении. Аппарат автоматически переключается на беспроводное локальное соединение, когда прямое подключение прервано. Этот вариант подходит для случаев, когда требуется переключаться между прямым и беспроводным локальным подключениями.

## ПРИМЕЧАНИЕ

### Задание значения для времени до автоматического прерывания.

- Когда включено прямое соединение, можно указать время для автоматического разъединения. ▶ **<Время до прерывания прямого соединения>(P. 221)**

### Одновременное подключение нескольких мобильных устройств

- Задайте произвольный идентификатор SSID аппарата и ключ сети. Поле с сетевым ключом можно оставить пустым. ▶ **<Настройки режима точки доступа>(P. 221)**

## Прямое подключение

### ВАЖНО!

- На установление соединения между аппаратом и мобильным устройством может понадобиться некоторое время.

#### **1** Выберите **<Прямое соединение>** на экране **Главный**. ▶ **Экран Главный(P. 81)**

- При появлении сообщения следуйте отображаемым на экране инструкциям.

#### **2** Выберите **<Показать SSID/ключ сети>**.

#### **3** Настройте параметры Wi-Fi с мобильного устройства, используя идентификатор SSID и ключ сети, которые отображаются на экране.

#### **4** После завершения требуемой операции нажмите **OK**, затем выберите **<Отключить>** ▶ **<Да>**.

## СОВЕТЫ

- Выберите **<Информация о подключении>** на экране во время прямого подключения, чтобы проверить подключенное мобильное устройство.

### ВАЖНО!

- При подключении по прямому соединению может быть невозможно подключиться к Интернету, в зависимости от используемого мобильного устройства.



- Если беспроводное соединение с мобильным устройством не удалось установить в течение 5 минут, пока отображаются SSID и ключ сети, аппарат выходит из режима ожидания подключения.
- Если во время прямого подключения между мобильным устройством и аппаратом не выполняется обмен данными, соединение может быть закрыто.
- В режиме прямого соединения спящий режим менее эффективно экономит энергию.
- После выполнения требуемой операции обязательно завершайте соединение между аппаратом и мобильным устройством. Если они останутся соединенными, эффективность экономии энергии в спящем режиме снизится.
- Если вы используете режим прямого соединения, не задавайте IP-адрес на мобильном устройстве вручную. В противном случае возможно ухудшение связи после использования режима прямого соединения.

## Использование аппарата с помощью приложений

386U-03K

Выполняйте печать и другие операции с мобильного устройства, подключенного к аппарату, с помощью приложений. Поддерживаются различные приложения, включая эксклюзивные приложения Canon. Следите за правильностью использования в соответствии с устройством, приложением и ситуацией.

### ■ Использование Canon PRINT Business

Это приложение служит для печати и выполнения других операций с мобильных устройств, которые поддерживают iOS/Android. При печати не требуется выполнять операции на аппарате. Дополнительные сведения о поддерживаемых операционных устройствах, способах подробной настройки и порядке выполнения операций см. в справке приложения или на веб-сайте Canon (<http://www.canon.com/gomp/>).

### ВАЖНО!

- Приложение Canon PRINT Business можно загрузить бесплатно, но будет взиматься плата за интернет-соединение.

### ■ Печать с помощью Canon Print Service

Можно легко печатать из меню приложений, которые поддерживают подсистему печати Android. Дополнительные сведения о поддерживаемых операционных системах, а также подробные описания настроек и процедур см. на веб-сайте Canon (<http://www.canon.com/>).

### ■ Печать с функцией Mopria®

Аппарат также поддерживает функцию Mopria®. Mopria® позволяет печатать с мобильных устройств, поддерживающих Android, используя общие операции и настройки, даже если производители и модели различаются. Например, если используются принтеры различных производителей с поддержкой Mopria® или принтер с поддержкой Mopria® установлен в месте, которое вы посещаете, можно печатать, не устанавливая специальные приложения для соответствующего производителя или модели. Подробные сведения о моделях, поддерживающих эту функцию, и требованиях к рабочей среде см. на веб-сайте <http://www.mopria.org>.



### ■ Печать с использованием Виртуального принтера Google

С помощью приложений и служб, поддерживающих Виртуальный принтер Google, можно печатать с компьютера или мобильного устройства без использования драйвера принтера. ► **Использование Виртуального принтера Google (P. 160)**

# Использование AirPrint

386U-03L

В данном разделе описываются настройки для использования AirPrint и процедуры, которые требуется выполнять при использовании устройств Apple.



## Параметры AirPrint

- ▶ **Настройка параметров AirPrint(Р. 149)**
- ▶ **Отображение экрана для AirPrint(Р. 152)**

## Функции AirPrint

- ▶ **Печать с помощью AirPrint(Р. 154)**
- ▶ **Сканирование с помощью AirPrint(Р. 157)**

## Устранение неполадок

- ▶ **Если не удастся воспользоваться функцией AirPrint(Р. 159)**

## Настройка параметров AirPrint

Можно зарегистрировать информацию, используемую для идентификации аппарата, например, имя аппарата и место его установки. Можно также отключить функцию AirPrint на аппарате. Для изменения этих параметров используйте Удаленный ИП.

## ПРИМЕЧАНИЕ

- Дополнительные сведения о базовых операциях, которые требуется выполнить при настройке аппарата из Удаленного ИП, см. в разделе ▶ **Настройка параметров меню с помощью Удаленного ИП(Р. 209)** .

- 1** Запустите Удаленный ИП и войдите в систему в режиме администратора системы. ▶ **Запуск Удаленного ИП(Р. 202)**
- 2** Щелкните [Настройки/Регистрация] на странице портала. ▶ **Экран Удаленного ИП(Р. 203)**
  - В этом разделе для мобильных устройств iPad, iPhone или iPod touch под «щелкнуть/нажать» подразумевается «коснуться».
- 3** Выберите [Настройки сети] ▶ [Настройки AirPrint].

**4** Щелкните [Изменить].

**5** Укажите необходимые параметры.

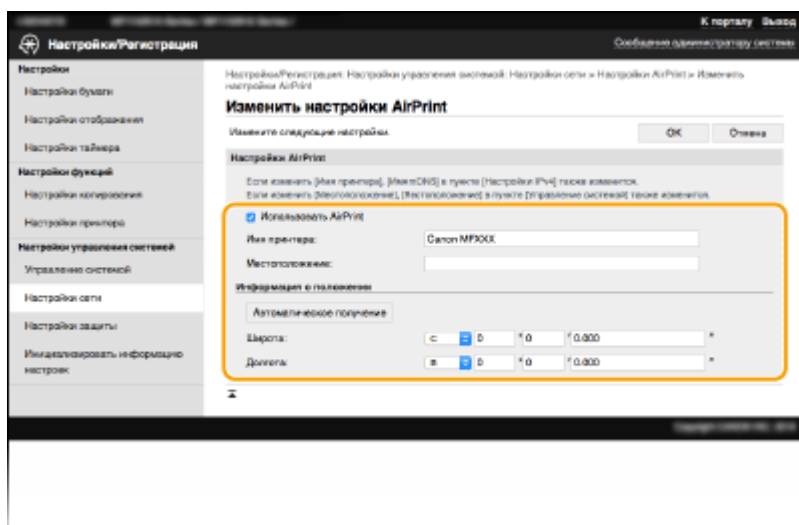

**[Использовать AirPrint]**

Установите этот флажок для включения AirPrint. Чтобы отключить AirPrint, снимите флажок.

**[Имя принтера]**

Введите имя аппарата. Если имя mDNS уже зарегистрировано в [Настройки mDNS] ( **Настройка DNS(P. 53)** ), отображается зарегистрированное имя.

**[Местоположение]**

Введите местоположение аппарата. Если местоположение уже зарегистрировано в [Сведения об устройстве] ([Управление системой] в [Настройки управления системой] (Настройки/Регистрация)), отображается зарегистрированное имя.

**[Широта]**

Введите широту места, в котором установлен аппарат.

**[Долгота]**

Введите долготу места, в котором установлен аппарат.

**6** Щелкните [OK].

**ВАЖНО!**

Если выбрано значение [Использовать AirPrint], для следующих параметров устанавливается значение «Вкл.».

- <Использовать HTTP>
- [Настройки печати IPP]
- [Использовать mDNS] (Настройки IPv4)
- [Использовать mDNS] (Настройки IPv6)
- <Настройки Network Link Scan>

**ПРИМЕЧАНИЕ**

- В случае изменения ранее заданного параметра [Имя принтера] у вас может не получиться выполнить печать с компьютера Mac, который прежде использовался для печати. Это происходит по той причине, что [Имя mDNS] ( **Настройка DNS(Р. 53)** ) IPv4 также автоматически изменяется. В этом случае необходимо повторно подключить аппарат к Mac.
- Ввод имени принтера упрощает идентификацию нескольких принтеров, поддерживающих AirPrint.

## ■ Изменение настройки функций, доступных с помощью AirPrint

Если требуется отключить функции, которые не будут использоваться с AirPrint, или зашифровать связь, задайте требуемую настройку с помощью панели управления или Удаленного ИП.

### Изменение параметров печати

---

Для печати с помощью AirPrint используется протокол IPP.

#### Включение и выключение функции

Можно указать, нужно ли выполнять печать с помощью AirPrint. Заводское значение по умолчанию — [Вкл.].



Подключитесь к Удаленному ИП в режиме администратора системы ( **Запуск Удаленного ИП(Р. 202)** ) ▶ [Настройки/Регистрация] ▶ [Настройки сети] ▶ [Настройки TCP/IP] ▶ [Изменить] в [Настройки печати IPP] ▶ Уберите или установите флажок [Использовать печать IPP] ▶ [OK]

#### Изменение настройки TLS

Можно указать, выполнять ли шифрование связи по протоколу TLS при выполнении печати с помощью AirPrint. Заводское значение по умолчанию — [Вкл.].



Подключитесь к Удаленному ИП в режиме администратора системы ( **Запуск Удаленного ИП(Р. 202)** ) ▶ [Настройки/Регистрация] ▶ [Настройки сети] ▶ [Настройки TCP/IP] ▶ [Изменить] в [Настройки печати IPP] ▶ Уберите или установите флажок [Использовать TLS] ▶ [OK]

### Изменение настройки сканирования

---

Настройте параметры сканирования с помощью AirPrint.

#### Включение или отключение функции

Можно включать и отключать функцию сканирования, доступную с помощью AirPrint. Заводское значение по умолчанию: <Вкл.>.



<Меню> ► <Настройки сети> ► <Настройки TCP/IP> ► <Настройки Network Link Scan>  
 ► Задайте для параметра <Использовать Network Link Scan> значение <Выкл.> или <Вкл.>

### Изменение настроек TLS

Можно задать, требуется ли шифровать связь по протоколу TLS при сканировании данных с помощью AirPrint. Заводское значение по умолчанию: <Вкл.>.



<Меню> ► <Настройки сети> ► <Настройки TCP/IP> ► <Настройки Network Link Scan>  
 ► Задайте для параметра <Использовать TLS> значение <Выкл.> или <Вкл.>

## Отображение экрана для AirPrint

Можно также отобразить экран AirPrint, с помощью которого можно не только получить доступ к настройкам AirPrint, но и просматривать информацию о расходных материалах, например о бумаге, картридже с тонером и др. Кроме того, можно настроить параметры безопасности.

### 1 Выберите [Настройки системы] ► [Принтеры и сканеры], затем добавьте аппарат на используемый компьютер Mac.

- Если аппарат уже добавлен, выполнять эту операцию не требуется.

### 2 Выберите аппарат из списка принтеров в разделе [Принтеры и сканеры].

### 3 Щелкните [Опции и поставщики].

### 4 Щелкните [Показать веб-страницу принтера].

### 5 Выполните вход в Удаленный ИП.

- Для изменения настроек AirPrint необходимо войти в качестве администратора.

### ■ Специальная страница AirPrint

При входе с полномочиями администратора отображается специальная страница AirPrint, как показано ниже.

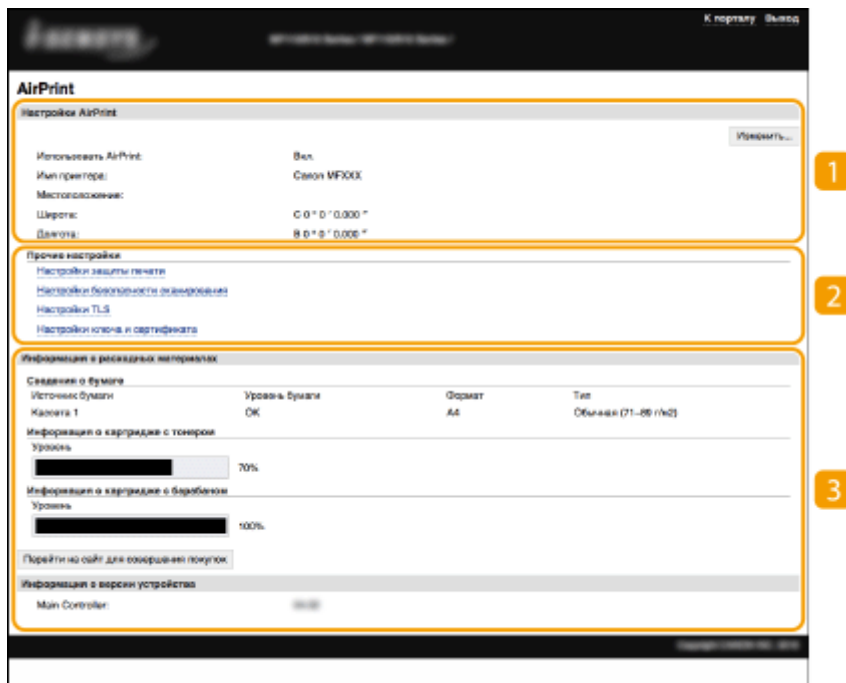

### 1 [Настройки AirPrint]

Позволяет проверять значения, введенные в настройки AirPrint, такие как место установки аппарата. Можно нажать [Изменить], чтобы изменить настройки.

### 2 [Прочие настройки]

#### [Настройки защиты печати]

Задайте параметры безопасности печати, используя протокол TLS или аутентификацию.

#### [Настройки безопасности сканирования]

Задайте параметры безопасности сканирования, используя протокол TLS.

#### [Настройки TLS]

Позволяют изменить ключ и сертификат, используемые для TLS. ▶ **Задание ключа и сертификата для TLS(P. 183)**

#### [Настройки ключа и сертификата]

Позволяют создать и установить ключ и сертификат или запросить выдачу сертификата. ▶ **Задание ключа и сертификата для TLS(P. 183)**

### 3 [Информация о расходных материалах]

Позволяет проверять сведения об источнике бумаги, расходных материалах аппарата и версии устройства.

## Товарные знаки

Apple, Bonjour, iPad, iPhone, iPod touch, Mac, macOS, OS X и Safari являются зарегистрированными товарными знаками корпорации Apple Inc. в США и других странах. AirPrint и логотип AirPrint являются товарными знаками корпорации Apple Inc.

## Печать с помощью AirPrint

386U-03R

С устройств iPad, iPhone, iPod touch или компьютеров Mac можно печатать без использования драйвера принтера.



▶ Печать с iPad, iPhone или iPod touch (P. 154)

▶ Печать с компьютера Mac (P. 155)

### Требования к системе

Для печати с помощью функции AirPrint необходимо одно из следующих устройств компании Apple.

- iPad (все модели)
- iPhone (3GS или более поздняя версия)
- iPod touch (3-го поколения или более поздняя версия)
- Mac (Mac OS X 10.7 или более поздняя версия)\*

\*OS X 10.9 или более поздняя версия при использовании USB-соединения

### Сетевое окружение

Необходима одна из следующих сетевых сред.

- Среда, в которой устройство Apple и аппарат подключены к одной локальной сети
- Среда, в которой устройство Apple и аппарат связаны напрямую.
- Среда, в которой компьютер Mac подключен к аппарату через USB

## ВАЖНО!

- Для печати необходимо задать для параметра [Использовать печать IPP] значение [Вкл.] ▶ **Изменение настройки функций, доступных с помощью AirPrint (P. 151)**

## Печать с iPad, iPhone или iPod touch

### 1 Убедитесь, что аппарат включен и подключен к устройству Apple.

- Процедура проверки описана в разделе ▶ **Настройка сетевой среды (P. 11)** .
- Дополнительную информацию о прямом подключении см. в разделе ▶ **Прямое подключение (режим точки доступа) (P. 145)** .



**2** В приложении вашего устройства Apple нажмите , чтобы отобразить пункты меню.

**3** Нажмите [Печать].

**4** Выберите аппарат в поле [Принтер].

- Здесь отображаются принтеры, подключенные к сети. Выберите нужный аппарат.

**ВАЖНО:**

- Экран выбора аппарата из списка [Принтер] не отображается в приложениях, не поддерживающих AirPrint. Печать с использованием таких приложений недоступна.

**5** При необходимости укажите параметры печати.

**ПРИМЕЧАНИЕ**

- Доступные параметры и форматы бумаги зависят от используемого приложения.

**6** Нажмите [Печать].

⇒ Начнется печать.

**ПРИМЕЧАНИЕ**

**Проверка состояния печати**

- Во время печати дважды нажмите кнопку Home на устройстве Apple ► нажмите [Печать].

## Печать с компьютера Mac

**1** Убедитесь в том, что аппарат включен и подключен к компьютеру Mac.

- Процедура проверки описана в разделе  **Настройка сетевой среды** (Р. 11) .

**2** Добавьте аппарат на компьютер Mac в разделе [Настройки системы] ► [Принтеры и сканеры].

- Если аппарат уже добавлен, выполнять эту операцию не требуется.

**3** Откройте документ с помощью приложения, чтобы отобразить диалоговое окно печати.

- Порядок вывода на экран диалогового окна печати зависит от конкретного приложения. Дополнительные сведения см. в руководстве по работе с используемым приложением или в Справке этого приложения.

**4** Выберите аппарат в диалоговом окне печати.

- Отобразятся принтеры, подключенные к компьютеру Mac. Выберите нужный аппарат.

## **5 При необходимости укажите параметры печати.**

### **ПРИМЕЧАНИЕ**

- Доступные параметры и форматы бумаги зависят от используемого приложения.

## **6 Щелкните [Печать].**

- ▣⇒ Начнется печать.

## Сканирование с помощью AirPrint

386U-03S

Можно использовать функцию AirPrint для прямой передачи отсканированных данных с аппарата на компьютер Mac.



### Требования к системе

Для выполнения сканирования с помощью AirPrint потребуется компьютер Mac с установленной операционной системой OS X 10.9 или более поздней. Для сканирования с использованием протокола TLS требуется компьютер Mac с установленной операционной системой OS X 10.11 или более поздней версии.

### Сетевое окружение

Необходима одна из следующих сетевых сред.

- Среда, в которой устройство Apple и аппарат подключены к одной локальной сети
- Среда, в которой компьютер Mac подключен к аппарату через USB

## ВАЖНО!

- Для сканирования необходимо установить для параметра <Использовать Network Link Scan> значение <Вкл.>. **Изменение настройки функций, доступных с помощью AirPrint (P. 151)**
- Перед сканированием необходимо перевести аппарат в состояние «Включено». Когда для функции автовключения ( **<Автоподключение для удал. сканирования> (P. 251)** ) установлено значение <Выкл.>, сначала переведите аппарат в состояние «Включено», выбрав <Сканирование> **>** <Удаленный сканер>, а затем запустите процедуру сканирования.
- Аппарат не может выполнять сканирование во время настройки параметров операций, а также во время осуществления любой другой операции.

## Сканирование с компьютера Mac

### 1 Убедитесь в том, что аппарат включен и подключен к компьютеру Mac.

- Процедура проверки описана в разделе **Настройка сетевой среды (P. 11)** .

### 2 Добавьте аппарат на компьютер Mac в разделе [Настройки системы] **>** [Принтеры и сканеры].

- Если аппарат уже добавлен, выполнять эту операцию не требуется.

### 3 Выберите аппарат из списка принтеров в разделе [Принтеры и сканеры].

**4** Щелкните [Сканер].

**5** Щелкните [Открыть сканер].

⇒ Отображается экран [Сканер].

**6** При необходимости настройте параметры сканирования.

**7** Щелкните [Сканер].

⇒ Выполняется сканирование оригинала, и изображение выводится на экран.

## Если не удастся воспользоваться функцией AirPrint

---

386U-03U

Если не удастся воспользоваться функцией AirPrint, попробуйте принять описанные ниже меры.

- Убедитесь в том, что аппарат включен. Если аппарат включен, вначале выключите его, подождите не менее 10 секунд, а затем снова включите его и проверьте, устранена ли проблема.
- Убедитесь, что на аппарате не отображаются сообщения об ошибках.
- Убедитесь, что устройства Apple и аппарат подключены к одной локальной сети. Если аппарат включен, для установки соединения может потребоваться несколько минут.
- Убедитесь, что устройство Bonjour или Apple включено.
- Для выполнения печати необходимо убедиться, что в аппарат загружена бумага и осталось достаточно тонера в картридже с тонером и картридже с барабаном. ► **Отображение экрана для AirPrint(Р. 152)**
- Для выполнения сканирования необходимо, чтобы для параметра Сетевое сканирование было задано значение <Вкл.>. ► **Изменение настройки функций, доступных с помощью AirPrint(Р. 151)**

# Использование Виртуального принтера Google

386U-03W

Служба Виртуальный принтер Google позволяет пользователю с учетной записью Google печатать с подключенного к Интернету смартфона, планшета или компьютера, используя приложения, совместимые с Виртуальным принтером Google.



► **Проверка настроек аппарата (P. 160)**

► **Регистрация аппарата в системе Виртуальный принтер Google (P. 160)**

## ВАЖНО!

- При регистрации аппарата и при печати с помощью службы Виртуальный принтер Google требуется среда, обеспечивающая подключение к Интернету. Кроме того, пользователь несет все расходы, связанные с интернет-соединением.
- Служба Виртуальный принтер Google может быть недоступна в некоторых странах или регионах.

## ПРИМЕЧАНИЕ

- Для использования службы Виртуальный принтер Google требуется учетная запись Google. Если учетная запись Google отсутствует, создайте ее на веб-сайте Google.

## Проверка настроек аппарата

Перед настройкой облачной печати проверьте следующее.

- Убедитесь, что аппарату назначен адрес IPv4 или IPv6 и что аппарат может обмениваться данными с компьютерами в сети.
  - **Подключение к проводной локальной сети (P. 14)**
  - **Подключение к беспроводной локальной сети (P. 15)**
- Убедитесь, что в аппарате установлены правильные дата и время. ► **Настройка даты и времени (P. 9)**

## Регистрация аппарата в системе Виртуальный принтер Google

Регистрация аппарата в службе Виртуальный принтер Google позволяет выполнять печать с помощью этой службы из любой точки.

## ПРИМЕЧАНИЕ

- Дополнительные сведения о базовых операциях, которые требуется выполнить при настройке аппарата из Удаленного ИП, см. в разделе **Настройка параметров меню с помощью Удаленного ИП(Р. 209)** .

- 1** Запустите Удаленный ИП и войдите в систему в качестве администратора. **▶**  
Запуск Удаленного ИП(Р. 202)
- 2** Щелкните [Настройки/Регистрация] на странице портала. **▶**Экран Удаленного ИП(Р. 203)
- 3** Выберите [Настройки сети] **▶** [Настройки Виртуального принтера Google].
- 4** Щелкните [Изменить] для [Основные настройки].
- 5** Установите флажок [Использовать Виртуальный принтер Google] **▶** [ОК].
- 6** Щелкните [Регистрация] в [Состояние регистрации].

## ПРИМЕЧАНИЕ

### Перерегистрация аппарата

- Чтобы перерегистрировать аппарат, удалите его регистрацию, затем выполните регистрацию заново.

- 7** Щелкните URL-ссылку, отображаемую для [URL для регистрации].
- 8** Следуйте инструкциям на экране, чтобы зарегистрировать аппарат.

⇒ Теперь можно печатать из приложений, поддерживающих службу Виртуальный принтер Google, например Google Chrome™.

## ПРИМЕЧАНИЕ

- Информацию о новейших приложениях, поддерживающих службу Виртуальный принтер Google, можно получить на домашней странице службы Виртуальный принтер Google.

## ПРИМЕЧАНИЕ

### Настройка параметров на панели управления

- Функцию Cloud Print можно также включить или отключить из <Меню> на экране Главный. **▶**  
<Настройки Виртуального принтера Google>(Р. 253)

### Регистрация с мобильного устройства или из браузера Google Chrome

- Аппарат можно зарегистрировать через мобильное устройство или Google Chrome. Перед завершением регистрации на дисплее аппарата появляется следующий экран подтверждения. Выберите <Да>, чтобы завершить регистрацию.
- Сведения о способах регистрации см. в инструкции к вашему устройству или на веб-сайте службы Виртуальный принтер Google.



## Дистанционное управление аппаратом

386U-03X

Удаленным ИП можно пользоваться из веб-браузера смартфона или планшета. С помощью мобильного устройства можно проверять состояние аппарата и задавать различные настройки.



### Поддерживаемые веб-браузеры

Ниже указаны веб-браузеры, поддерживающие Удаленный ИП для мобильных устройств.

#### Android OS

- Chrome

#### iOS

- Safari

## Запуск службы Удаленный ИП с мобильных устройств

Для доступа к Удаленному ИП введите IP-адрес аппарата в веб-браузере на мобильном устройстве. Перед этим узнайте, какой IP-адрес присвоен аппарату ( [▶Просмотр параметров сети\(Р. 35\)](#) ). При необходимости обратитесь за этими сведениями к администратору сети.

**1 Запустите веб-браузер на мобильном устройстве.**

**2 Введите в столбце адресной строки «http://<IP-адрес аппарата>/».**

- Если вы хотите использовать адрес IPv6, добавьте его в квадратных скобках.

**Пример:** http://[fe80::2e9e:fcaf:fe4e:dbce]/

### ПРИМЕЧАНИЕ

- В версии Удаленного ИП для Версия смартфона некоторые элементы не отображаются. Если нужно проверить все элементы, см. «Версия ПК».

### ССЫЛКИ

[▶Управление аппаратом с компьютера \(Удаленный ИП\)\(Р. 201\)](#)

# Управление аппаратом

<b>Управление аппаратом</b> .....	165
<b>Настройка прав доступа</b> .....	167
Настройка PIN-кода администратора системы .....	168
Настройка PIN для Удаленного ИП .....	170
<b>Настройка параметров защиты сети</b> .....	172
Ограничение связи посредством брандмауэра .....	174
Указание IP-адресов для параметров брандмауэра .....	175
Указание MAC-адресов для параметров брандмауэра .....	178
Изменение номеров портов .....	180
Настройки прокси .....	181
Задание ключа и сертификата для TLS .....	183
Создание ключа и сертификата для связи с сетью .....	185
Создание ключа и запроса на подпись сертификата (CSR) .....	188
Регистрация ключа и сертификата для связи с сетью .....	191
Настройка параметров аутентификации IEEE 802.1X .....	193
<b>Ограничение функций аппарата</b> .....	197
Ограничение функций USB .....	198
Отключение соединения HTTP .....	199
Отключение Удаленного ИП .....	200
<b>Управление аппаратом с компьютера (Удаленный ИП)</b> .....	201
Запуск Удаленного ИП .....	202
Проверка состояния и журналов .....	205
Настройка параметров меню с помощью Удаленного ИП .....	209
<b>Обновление встроенного программного обеспечения</b> .....	212
<b>Инициализация настроек</b> .....	215

## Управление аппаратом

386U-03Y

Чтобы снизить различные риски, связанные с эксплуатацией данного аппарата, такие как утечка персональных данных или несанкционированное использование посторонними лицами, необходимо применять постоянные и эффективные защитные меры. Для обеспечения безопасной эксплуатации аппарата администратор должен управлять важными настройками, такими как права доступа и настройки защиты.

### ■ Настройка базовой системы управления



▶ Настройка прав доступа(Р. 167)



▶ Настройка параметров защиты сети(Р. 172)

### ■ Защита от рисков неправильного или небрежного использования аппарата

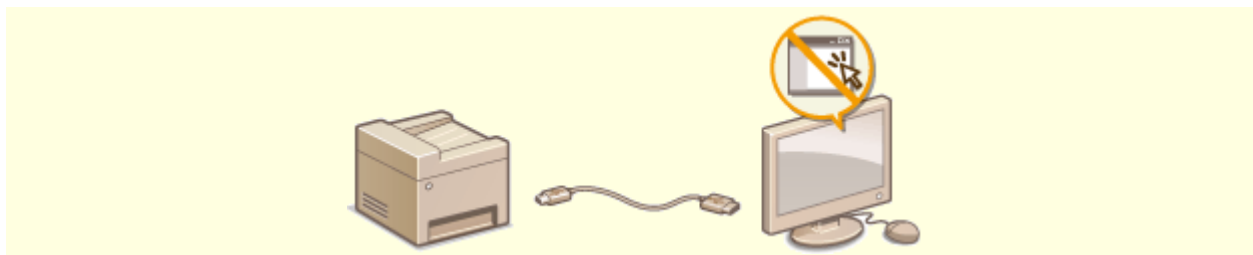

▶ Ограничение функций аппарата(Р. 197)

### ■ Обеспечение эффективного управления



▶ Управление аппаратом с компьютера (Удаленный ИП)(Р. 201)

■ Управление конфигурацией и настройками системы



► Обновление встроенного программного обеспечения(Р. 212)



► Инициализация настроек(Р. 215)

## Настройка прав доступа

---

386U-040

Защитите аппарат от доступа несанкционированных пользователей, разрешив использование аппарата только пользователям с правами доступа. Если права назначены, пользователь должен ввести PIN, чтобы изменить настройки или открыть Удаленный ИП.



Права доступа разделяются на два типа. Режим администратора системы и основной режим пользователя. Режим администратора системы подразумевает права полного доступа. В этом режиме можно установить PIN администратора системы, чтобы ограничить вход. А с помощью PIN-кода доступа через Удаленный ИП можно ограничить использование Удаленного ИП в основном режиме пользователя или режиме администратора системы, не устанавливая PIN администратора системы.

### **PIN администратора системы**

---

PIN администратора системы предназначен исключительно для администраторов с полными правами доступа. Если установить этот PIN, то потребуется войти в систему с его помощью, чтобы получить доступ к <Настройки сети> или <Настройки управления системой>. Установите PIN администратора системы, если необходимо настроить разные уровни прав доступа для администраторов и обычных пользователей. **▶ Настройка PIN-кода администратора системы (P. 168)**

### **PIN-код к Удаленному ИП (PIN-код доступа через удаленный ИП)**



---

Это PIN-код для использования Удаленного ИП. Доступ к Удаленному ИП могут иметь только пользователи, которые знают PIN-код. **▶ Настройка PIN для Удаленного ИП (P. 170)**

## Настройка PIN-кода администратора системы

386U-041

Зарегистрируйте PIN-код администратора системы, который предназначен специально для администраторов. Вы можете выйти в <Настройки сети>, <Настройки управления системой> и выбрать другие элементы только после правильного ввода PIN-кода. Рекомендуется сообщать PIN-код только администраторам.

- 1 Выберите <Меню> на экране Главный.  Экран Главный(Р. 81)
- 2 Выберите <Настройки управления системой>.
- 3 Выберите <Настройки сведений об админ. системы> ► <PIN администратора системы>.
- 4 Нажмите .
- 5 Укажите PIN-код администратора системы.

- Введите число длиной до семи цифр и нажмите <Применить>.
- При появлении <PIN-код (подтвержд.)> снова введите PIN-код для подтверждения.



### ПРИМЕЧАНИЕ

- Нельзя указать PIN-код, который состоит только из нулей, например, «00» или «0000000».
- Для отключения PIN-кода выберите , чтобы оставить текстовое поле пустым, затем выберите <Применить>.

### ■ Настройка имени администратора системы

- 1 Выберите <Имя администратора системы>.
- 2 Введите имя администратора системы, затем выберите <Применить>.
  - Порядок ввода текста см. в разделе  Ввод текста(Р. 86) .

## ВАЖНО!

- Не забывайте свой PIN-код. В случае утери PIN-кода обратитесь к местному авторизованному дилеру Canon или в справочную службу Canon.

## ПРИМЕЧАНИЕ

## Настройка параметров через Удаленный ИП

- Запустите Удаленный ИП и войдите в систему в режиме администратора системы. Щелкните [Настройки/Регистрация] ► [Управление системой] ► [Изменить] и укажите необходимые параметры на открывшемся экране.
- Используя Удаленный ИП, можно зарегистрировать различные сведения, в том числе контактную информацию, комментарии администратора, информацию о месте установки аппарата, а также параметры, которые можно регистрировать с помощью панели управления. Зарегистрированную информацию можно просмотреть на странице [Сведения об устройстве] службы Удаленный ИП. ► **Проверка сведений об администраторе системы(Р. 207)**

## Если задан PIN-код администратора системы

- При попытке доступа к <Настройки сети> или <Настройки управления системой> отобразится следующий экран. Введите заданный PIN-код.
- Ввод PIN-кода также является обязательным при входе в систему Удаленного ИП в режиме администратора системы. ► **Запуск Удаленного ИП(Р. 202)**

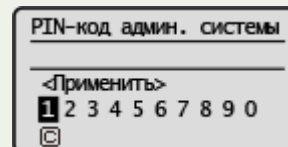

## ССЫЛКИ

- **Настройка прав доступа(Р. 167)**

## Настройка PIN для Удаленного ИП

386U-042

Можно настроить PIN-код для доступа к Удаленному ИП. У всех пользователей PIN-код общий.

### ПРИМЕЧАНИЕ

- Дополнительные сведения о базовых операциях, которые требуется выполнить при настройке аппарата из Удаленного ИП, см. в разделе **Настройка параметров меню с помощью Удаленного ИП (Р. 209)**.

- 1** Запустите Удаленный ИП и войдите в систему в режиме администратора системы. **Запуск Удаленного ИП (Р. 202)**
- 2** Щелкните [Настройки/Регистрация] на странице портала. **Экран Удаленного ИП (Р. 203)**
- 3** Выберите [Настройки защиты] ► [Настройки удаленного ИП].
- 4** Щелкните [Изменить].
- 5** Установите флажок [Использовать PIN-код доступа через удаленный ИП] и задайте PIN-код.

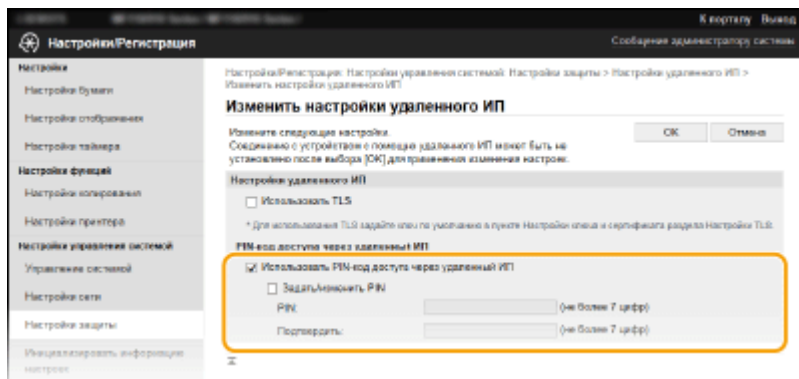

#### [Использовать PIN-код доступа через удаленный ИП]

Если этот флажок установлен, то для получения доступа к Удаленному ИП необходимо будет вводить PIN-код.

#### [Задать/изменить PIN]

Чтобы задать или изменить PIN-код, установите флажок и введите одинаковые числа в текстовые поля [PIN] и [Подтвердить].

- 6** Щелкните [OK].

### ПРИМЕЧАНИЕ



### Использование панели управления

- Настройки PIN-кода доступа через Удаленный ИП можно также открыть с помощью <Меню> на экране Главный. ▶<Настройки удаленного ИП>(Р. 251)

### Если инициализированы параметры <Настройки управления системой>

- PIN-код доступа через Удаленный ИП также инициализирован. После инициализации установите новый PIN. ▶<Инициализация меню>(Р. 254)

### ССЫЛКИ

---

- ▶Настройка прав доступа(Р. 167)
- ▶Настройка PIN-кода администратора системы(Р. 168)

## Настройка параметров защиты сети

386U-043

Авторизованные пользователи могут понести неожиданные потери в следствие хакерских атак в виде анализа трафика, перехвата сигналов и злонамеренного изменения данных, передающихся по сети. Аппарат поддерживает следующие функции, способствующие повышению уровня безопасности и конфиденциальности, с целью защиты ценной информации от атак злоумышленников.

### Параметры брандмауэра

Несанкционированный доступ посторонних лиц, а также сетевые атаки и вторжения можно заблокировать, ограничив связь только устройствами, имеющими определенный IP-адрес или MAC-адрес. **►Ограничение связи посредством брандмауэра(Р. 174)**



### Изменение номеров портов

Протоколу, используемому для обмена информацией с другими устройствами, назначаются номера портов, заранее определенные в соответствии с типом протокола. Номер порта должен быть одинаковым для всех устройств, обменивающихся данными; поэтому важно изменить его на произвольный номер, чтобы предотвратить проникновение извне. **►Изменение номеров портов(Р. 180)**

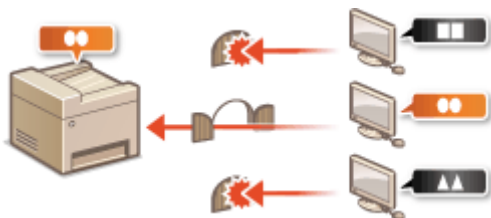

### Параметры Proxu

Когда клиентские устройства подключены к внешней сети, связь устанавливается через прокси-сервер. Если используется прокси-сервер, повышается безопасность просмотра веб-сайтов и, следовательно, можно ожидать повышения уровня защиты. **►Настройки прокси(Р. 181)**



### Зашифрованный обмен данными по протоколу TLS

TLS представляет собой протокол шифрования данных, передающихся по сети, и часто используется для передачи данных посредством веб-браузера или почтовых клиентов. TLS включает режим безопасной передачи данных по сети во время работы на аппарате с компьютера через Удаленный ИП. **►Задание ключа и сертификата для TLS(Р. 183)**



### Аутентификация IEEE 802.1X

Стандарт IEEE 802.1X блокирует любые попытки неавторизованного доступа к сети посредством управления совокупными данными аутентификации пользователей этой сети. При подключении к сети стандарта 802.1X устройство должно пройти аутентификацию пользователя для подтверждения того, что подключение установлено авторизованным пользователем. Данные аутентификации передаются на сервер RADIUS для проверки. В зависимости от результатов этой проверки устройство может или не может быть подключено к сети. Если аутентификация не пройдена, коммутатор локальной сети (или точки доступа) блокирует доступ извне. Аппарат подключается к сети 802.1X в качестве клиентского устройства. **Настройка параметров аутентификации IEEE 802.1X (Р. 193)**

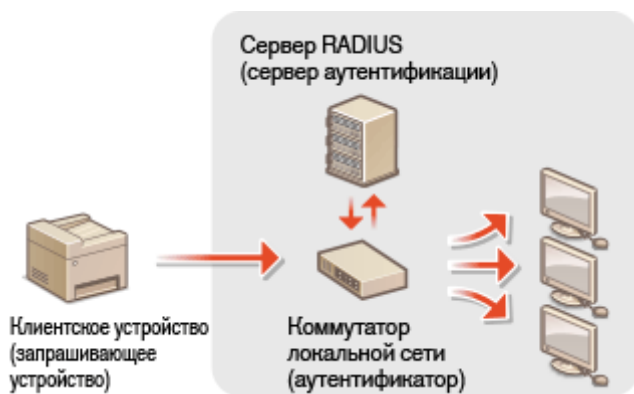

## Ограничение связи посредством брандмауэра

386U-044

Отсутствие надлежащих средств безопасности позволяет сторонним лицам получить доступ к компьютеру и другим устройствам связи, подключенным к сети. Для предотвращения таких несанкционированных проникновений необходимо настроить параметры пакетного фильтра — функции, которая ограничивает возможности соединения с устройствами с указанными IP- или MAC-адресами.

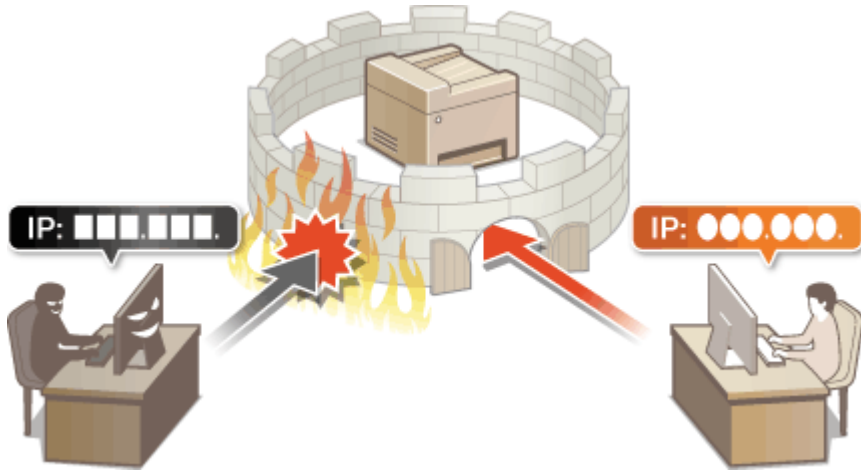

- Указание IP-адресов для параметров брандмауэра (Р. 175)
- Указание MAC-адресов для параметров брандмауэра (Р. 178)

## Указание IP-адресов для параметров брандмауэра

386U-045

Можно ограничить соединения с устройствами с указанными IP-адресами или заблокировать устройства с указанными IP-адресами, разрешив другие способы связи. Можно указать один IP-адрес или целый диапазон IP-адресов.

### ПРИМЕЧАНИЕ

- Дополнительные сведения о базовых операциях, которые требуется выполнить при настройке аппарата из Удаленного ИП, см. в разделе [Настройка параметров меню с помощью Удаленного ИП\(Р. 209\)](#).

- 1** Запустите Удаленный ИП и войдите в систему в режиме администратора системы. [▶ Запуск Удаленного ИП\(Р. 202\)](#)
- 2** Щелкните [Настройки/Регистрация] на странице портала. [▶ Экран Удаленного ИП\(Р. 203\)](#)
- 3** Выберите [Настройки защиты] ▶ [Фильтр IP-адресов].
- 4** Щелкните [Изменить] для указания типа фильтрации.  
  
[IPv4-адрес: Фильтр для входящих]  
Ограниченные данные, полученные аппаратом с компьютера через указанный адрес IPv4.  
  
[IPv6-адрес: Фильтр для входящих]  
Ограниченные данные, полученные аппаратом с компьютера через указанный адрес IPv6.
- 5** Настройка параметров фильтрования пакетов.

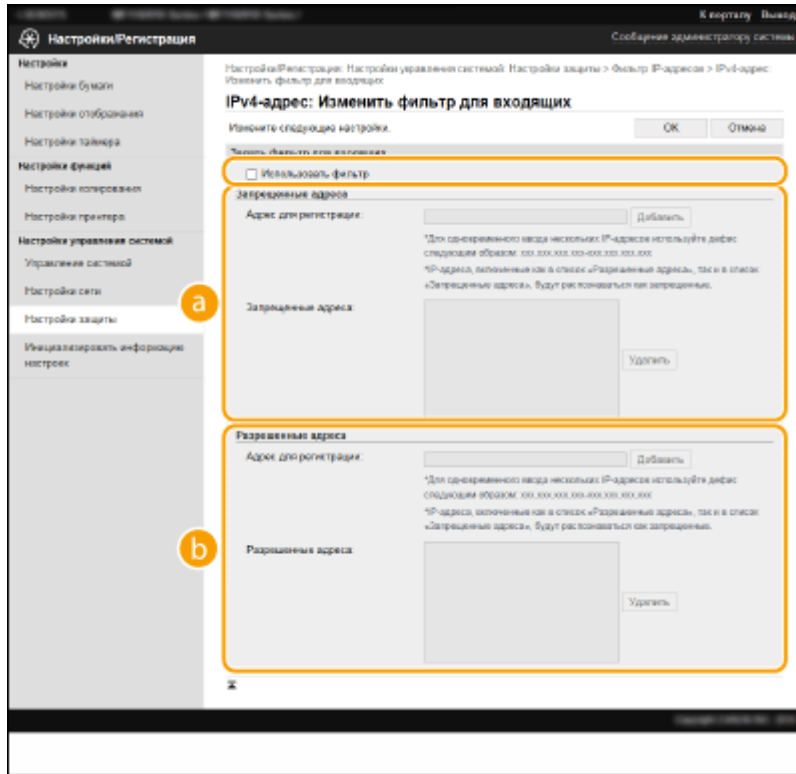

**a [Запрещенные адреса]**

Зарегистрируйте адреса, подлежащие блокировке, а также проверьте или удалите зарегистрированные заблокированные адреса.

**b [Разрешенные адреса]**

Зарегистрируйте разрешенные адреса, а также проверьте или удалите зарегистрированные разрешенные адреса.

- 1 Установите флажок [Использовать фильтр].
  - Установите этот флажок для ограничения передачи данных. Снимите флажок, чтобы отменить запрет.
- 2 Укажите адрес.
  - Введите IP-адрес (или диапазон IP-адресов) в текстовое поле [Адрес для регистрации] и нажмите [Добавить].

Зарегистрированный адрес	Результат
[Запрещенные адреса]	Ограничивает обмен данными (на прием) с устройствами, IP-адреса которых внесены в [Адрес для регистрации]. Обмен данными с остальными устройствами разрешен.
[Разрешенные адреса]	Разрешает обмен данными (на прием) только с теми устройствами, IP-адреса которых внесены в [Адрес для регистрации], и ограничивает обмен данными с устройствами с другими IP-адресами.
Адреса, внесенные в оба списка	Разрешает обмен данными (на прием) только с теми устройствами, IP-адреса которых зарегистрированы в [Разрешенные адреса], и ограничивает обмен данными с устройствами с другими IP-адресами. Однако обмен данными ограничен для IP-адресов, также зарегистрированных в [Запрещенные адреса].

**ВАЖНО:**

Проверка на наличие ошибок ввода

- При неправильном вводе IP-адресов доступ к аппарату с Удаленным ИП может быть заблокирован. В этом случае необходимо установить для параметра <Фильтр IPv4-адресов> или <Фильтр IPv6-адресов> значение <Выкл.>.
  - ▶<Фильтр IPv4-адресов> (Р. 249)
  - ▶<Фильтр IPv6-адресов> (Р. 249)

## ПРИМЕЧАНИЕ

### Форма ввода IP-адресов

	Описание	Пример
Ввод одного адреса	<b>IPv4:</b> цифры разделяются точками.	192.168.0.10
	<b>IPv6:</b> буквенно-цифровые символы разделяются двоеточием.	fe80::10
Ввод диапазона адресов	Адреса разделяются знаком тире.	192.168.0.10-192.168.0.20
Ввод диапазона адресов с префиксом (только для IPv6)	Введите адрес, затем косую черту и число, указывающее на длину префикса.	fe80::1234/64

### Удаление IP-адреса из списка исключений

- Выберите IP-адрес и нажмите [Удалить].

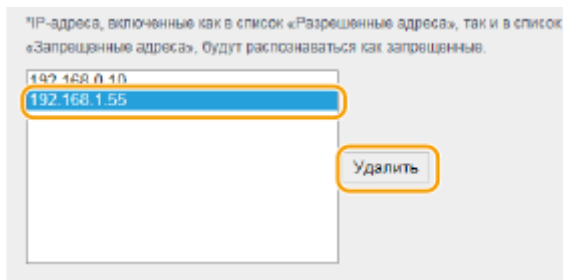

- 3 Щелкните [OK].

## ПРИМЕЧАНИЕ

### Использование панели управления

- Фильтрацию IP-адресов можно также включить или отключить в <Меню> на экране Главный.
  - ▶<Фильтр IPv4-адресов> (Р. 249)
  - ▶<Фильтр IPv6-адресов> (Р. 249)

## ССЫЛКИ

- ▶Указание MAC-адресов для параметров брандмауэра(Р. 178)

# Указание MAC-адресов для параметров брандмауэра

386U-046

Можно ограничить соединение, разрешив устанавливать его только с устройствами с указанными MAC-адресами.

## ВАЖНО!

Функция недоступна, если аппарат подключен к беспроводной локальной сети.

## ПРИМЕЧАНИЕ

- Дополнительные сведения о базовых операциях, которые требуется выполнить при настройке аппарата из Удаленного ИП, см. в разделе [Настройка параметров меню с помощью Удаленного ИП\(Р. 209\)](#).

- 1 Запустите Удаленный ИП и войдите в систему в режиме администратора системы. [▶Запуск Удаленного ИП\(Р. 202\)](#)
- 2 Щелкните [Настройки/Регистрация] на странице портала. [▶Экран Удаленного ИП\(Р. 203\)](#)
- 3 Выберите [Настройки защиты] ▶ [Фильтр MAC-адресов].
- 4 Нажмите [Изменить] для фильтра целевых MAC-адресов.

### [Фильтр для входящих]

Используется для ограничения приема данных аппарата компьютером с помощью указания MAC-адресов.

- 5 Настройка параметров фильтрации пакетов.

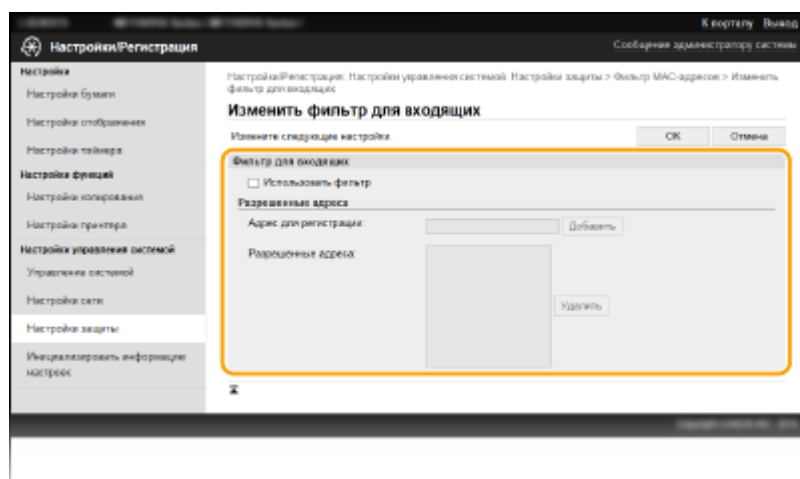



- 1 Установите флажок [Использовать фильтр].
  - Установите этот флажок для ограничения передачи данных. Снимите флажок, чтобы отменить запрет.
- 2 Укажите адреса-исключения.
  - Введите MAC-адрес в текстовое поле [Адрес для регистрации] и щелкните [Добавить]. Разрешает обмен данными (на прием) для устройств с зарегистрированными MAC-адресами и ограничивает обмен данными для устройств с любыми другими MAC-адресами.
  - Разделять адреса знаками тире или двоеточиями не требуется.

### ВАЖНО:

#### Проверка на наличие ошибок ввода

- При неправильном вводе MAC-адресов доступ к аппарату с Удаленного ИП может быть заблокирован. В этом случае необходимо указать для параметра <Фильтр MAC-адресов> значение <Выкл.>. ▶<Фильтр MAC-адресов>(Р. 250)

### ПРИМЕЧАНИЕ

#### Удаление MAC-адреса из списка исключений

- Выберите MAC-адрес и нажмите [Удалить].

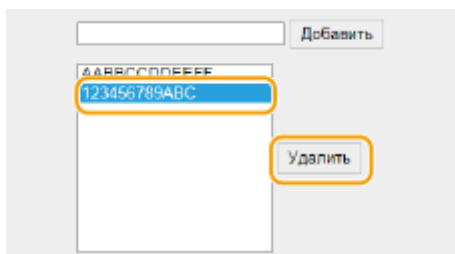

- 3 Щелкните [OK].

### ПРИМЕЧАНИЕ

#### Использование панели управления

- Фильтрацию MAC-адресов можно также включить или отключить в <Меню> на экране Главный. ▶<Фильтр MAC-адресов>(Р. 250)

### ССЫЛКИ

- ▶Указание IP-адресов для параметров брандмауэра(Р. 175)

# Изменение номеров портов

386U-047

Порты служат конечными точками при коммуникации с другими устройствами. Как правило, для большинства протоколов используются стандартные номера портов, однако устройства, использующие эти номера, могут подвергнуться нежелательным атакам, поскольку эти номера широко известны. Чтобы усилить безопасность информации, администратор сети может изменить номера портов. При изменении номера порта необходимо сообщить новый номер всем устройствам связи, например компьютерам или серверам. Настройте параметры номера порта в зависимости от сетевого окружения.

## ПРИМЕЧАНИЕ

- Чтобы изменить номер порта сервера прокси, см. [▶Настройки прокси\(Р. 181\)](#) .

**1** Выберите <Меню> на экране Главный. [▶Экран Главный\(Р. 81\)](#)

**2** Выберите <Настройки сети>.

- При отображении экрана ввода PIN-кода введите правильный PIN-код. [▶Настройка PIN-кода администратора системы\(Р. 168\)](#)

**3** Выберите <Настройки TCP/IP> ▶ <Настройки номера порта>.

**4** Выберите протокол, для которого хотите изменить номер порта.

## ПРИМЕЧАНИЕ

### Дополнительные сведения о протоколах

- <LPD>/<RAW>/<Многоадресное обнаружение WSD> [▶Настройка протоколов печати и функций WSD\(Р. 38\)](#)
- <HTTP> [▶Отключение соединения HTTP\(Р. 199\)](#)
- <SNMP> [▶Мониторинг и контроль аппарата с помощью SNMP\(Р. 57\)](#)

**5** Введите номер порта и выберите <Применить>.

- Порядок ввода текста см. в разделе [▶Ввод текста\(Р. 86\)](#) .

## ССЫЛКИ

- [▶Настройка портов принтера\(Р. 41\)](#)

## Настройки прокси

386U-048

Прокси (или сервер-посредник HTTP) относится к компьютеру или программе, которая осуществляет HTTP-соединение для других устройств, особенно в случаях, когда соединение устанавливается с внешними сетевыми устройствами, например при просмотре веб-сайтов. Клиентские устройства подключаются к внешней сети через сервер-посредник и не сообщаются с внешними ресурсами напрямую. Настройка прокси не только облегчает управление трафиком между домашней и внешней сетями, но и блокирует несанкционированный доступ и укрепляет антивирусные средства для большей защиты информации. При использовании Виртуального принтера Google для печати через Интернет можно увеличить безопасность, настроив параметры прокси. При настройке прокси убедитесь, что располагаете необходимыми данными, включая IP-адрес, номер порта, имя пользователя и пароль, необходимые для аутентификации.

### ПРИМЕЧАНИЕ

- Дополнительные сведения о базовых операциях, которые требуется выполнить при настройке аппарата из Удаленного ИП, см. в разделе [Настройка параметров меню с помощью Удаленного ИП\(Р. 209\)](#).

- 1 Запустите Удаленный ИП и войдите в систему в режиме администратора системы. [▶Запуск Удаленного ИП\(Р. 202\)](#)
- 2 Щелкните [Настройки/Регистрация] на странице портала. [▶Экран Удаленного ИП\(Р. 203\)](#)
- 3 Выберите [Настройки сети] ▶ [Настройки TCP/IP].
- 4 Щелкните [Изменить] в [Параметры прокси].
- 5 Установите флажок [Использовать прокси] и настройте необходимые параметры.

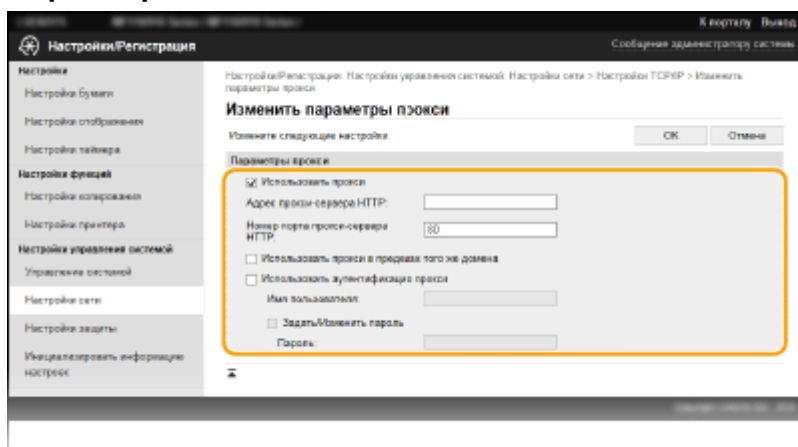

#### [Использовать прокси]

Установите флажок и используйте указанный прокси-сервер для подключения к HTTP-серверу.

#### [Адрес прокси-сервера HTTP]

Введите адрес прокси-сервера. Укажите IP-адрес или имя узла в зависимости от среды.

**[Номер порта прокси-сервера HTTP]**

Измените номер порта, если необходимо.

**[Использовать прокси в пределах того же домена]**

Установите этот флажок, чтобы также использовать заданный прокси-сервер для установления соединения с устройствами в том же домене.

**[Использовать аутентификацию прокси]**

Чтобы включить аутентификацию для прокси-сервера, установите флажок и введите имя пользователя из алфавитно-цифровых символов в текстовое поле [Имя пользователя].

**[Задать/Изменить пароль]**

Чтобы настроить или изменить пароль для прокси-аутентификации, если эта функция включена, установите флажок и введите новый пароль из алфавитно-цифровых символов в текстовом поле [Пароль].

**6 Щелкните [OK].**

**ССЫЛКИ**

---

- **Использование Виртуального принтера Google(P. 160)**

## Задание ключа и сертификата для TLS

386U-049

Можно включить шифрование для обмена данными между аппаратом и веб-браузером, используя протокол TLS (Transport Layer Security, безопасность транспортного уровня). Протокол TLS — это механизм шифрования данных, передающихся и получаемых по сети. При использовании Удаленного ИП для настройки таких параметров, как SNMPv3, необходимо включить протокол TLS. Чтобы использовать шифрованную связь TLS для Удаленного ИП, перед включением TLS необходимо задать «ключ и сертификат» (сертификат сервера), которые требуется использовать. Перед использованием TLS создайте или установите ключ и сертификат TLS ( **Функции управления(Р. 342)** ).



### ПРИМЕЧАНИЕ

- Дополнительные сведения о базовых операциях, которые требуется выполнить при настройке аппарата из Удаленного ИП, см. в разделе **Настройка параметров меню с помощью Удаленного ИП(Р. 209)** .

- 1** Запустите Удаленный ИП и войдите в систему в режиме администратора системы. **Запуск Удаленного ИП(Р. 202)**
- 2** Щелкните [Настройки/Регистрация] на странице портала. **Экран Удаленного ИП(Р. 203)**
- 3** Выберите [Настройки сети] ► [Настройки TCP/IP].
- 4** Щелкните [Ключ и сертификат] в [Настройки TLS].
- 5** Щелкните [Зарегистрировать ключ по умолчанию] справа от ключа и сертификата, которые вы хотите использовать.

### ПРИМЕЧАНИЕ

#### Просмотр сведений о сертификате

- Можно проверить информацию сертификате или подтвердить сертификат, щелкнув соответствующую текстовую ссылку под [Имя ключа] или нажав значок сертификата.

## 6 Включите TLS для Удаленного ИП.

- 1** Нажмите [Настройки защиты] ► [Настройки удаленного ИП].

- 2 Щелкните [Изменить].
- 3 Установите флажок [Использовать TLS] и щелкните [ОК].

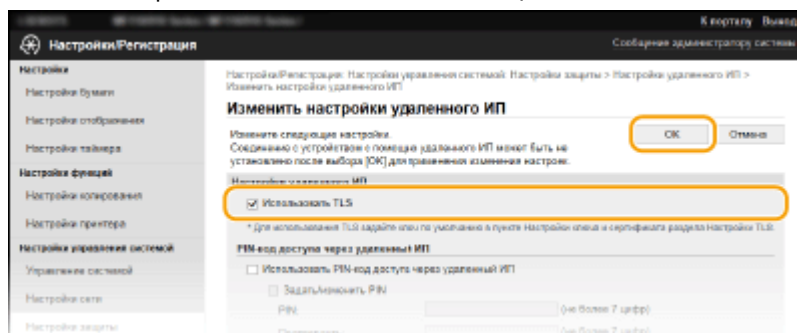

## ПРИМЕЧАНИЕ

### Использование панели управления

- Можно также включить или отключить функцию зашифрованного обмена данными TLS в <Меню> на экране Главный. ▶<Использовать TLS>(Р. 249)

### Запуск Удаленного ИП с протоколом TLS

- Если вы попытаетесь запустить Удаленный ИП с включенным протоколом TLS, вам может быть показано предупреждение системы безопасности о сертификате безопасности. В этом случае проверьте правильность URL-адреса, введенного в поле адреса, а затем переходите к открытию экрана Удаленный ИП. ▶Запуск Удаленного ИП(Р. 202)

## ССЫЛКИ

- ▶Мониторинг и контроль аппарата с помощью SNMP(Р. 57)
- ▶Создание ключа и сертификата для связи с сетью(Р. 185)
- ▶Создание ключа и запроса на подпись сертификата (CSR)(Р. 188)
- ▶Регистрация ключа и сертификата для связи с сетью(Р. 191)
- ▶Настройка параметров аутентификации IEEE 802.1X(Р. 193)

## Создание ключа и сертификата для связи с сетью

386U-04A

Для обмена зашифрованными данными по протоколу TLS (Безопасность транспортного уровня) можно сгенерировать ключ и сертификат для аппарата. При обращении к устройству посредством Удаленного ИП можно использовать протокол TLS. Самозаверяющие сертификаты используются с ключом и сертификатом, сгенерированными на экране передачи данных по сети.

### ПРИМЕЧАНИЕ

- Если требуется использовать сертификат сервера с подписью центра сертификации (CA), вместо сертификата можно создать CSR с ключом. ► **Создание ключа и запроса на подпись сертификата (CSR)(Р. 188)**
- Дополнительные сведения о базовых операциях, которые требуется выполнить при настройке аппарата из Удаленного ИП, см. в разделе ► **Настройка параметров меню с помощью Удаленного ИП(Р. 209)** .

- 1** Запустите Удаленный ИП и войдите в систему в режиме администратора системы. ► **Запуск Удаленного ИП(Р. 202)**
- 2** Щелкните [Настройки/Регистрация] на странице портала. ► **Экран Удаленного ИП(Р. 203)**
- 3** Выберите [Настройки защиты] ► [Настройки ключа и сертификата].
- 4** Щелкните [Генерировать ключ].

### ПРИМЕЧАНИЕ

#### Удаление зарегистрированных ключа и сертификата

- Щелкните [Удалить] справа от ключа и сертификата, которые требуется удалить ► щелкните [ОК].
- Ключ и сертификат невозможно удалить, если они в настоящий момент используются в каких-либо целях, например, если «[TLS]» отображается в разделе [Использование ключа]. В этом случае отключите функцию или замените другой ключ и сертификат перед их удалением.

- 5** Выберите [Связь с сетью] и щелкните [ОК].
- 6** Задайте параметры для ключа и сертификата.

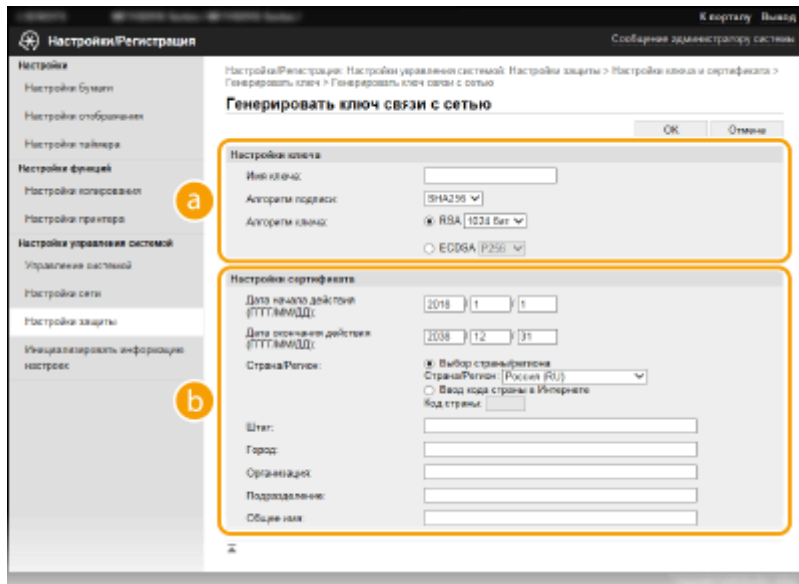

### **a** [Настройки ключа]

#### **[Имя ключа]**

В качестве имени ключа введите алфавитно-цифровые символы. Указывайте имя, которое можно легко найти в списке.

#### **[Алгоритм подписи]**

Выберите алгоритм подписи из раскрывающегося списка.

#### **[Алгоритм ключа]**

Выберите алгоритм создания ключей ([RSA] или [ECDSA]), затем выберите длину ключа из раскрывающегося списка. В обоих случаях чем больше длина ключа, тем выше уровень безопасности. Однако скорость передачи данных может снизиться.

## ПРИМЕЧАНИЕ

- Если значение [SHA384] или [SHA512] выбрано в поле [Алгоритм подписи], невозможно выбрать значение [512 бит] в качестве длины ключа, если значение [RSA] выбрано в поле [Алгоритм ключа].

### **b** [Настройки сертификата]

#### **[Дата начала действия (ГГГГ/ММ/ДД)]**

Введите дату начала действия сертификата в порядке: год, месяц, день.

#### **[Дата окончания действия (ГГГГ/ММ/ДД)]**

Введите дату окончания срока действия сертификата в порядке: год, месяц, день. Нельзя установить дату, которая предшествует дате, указанной в пункте [Дата начала действия (ГГГГ/ММ/ДД)].

#### **[Страна/Регион]**

Нажмите переключатель [Выбор страны/региона] и выберите страну/регион в раскрывающемся списке. Можно также ввести код страны, например, «US» для США, нажав переключатель [Ввод кода страны в Интернете].

#### **[Штат]/[Город]**

Если необходимо, укажите местоположение, используя алфавитно-цифровые символы.

#### **[Организация]/[Подразделение]**

Если необходимо, укажите название организации, используя алфавитно-цифровые символы.

#### **[Общее имя]**

При необходимости укажите общее имя сертификата, используя алфавитно-цифровые символы. «Общее имя» (Common Name) часто сокращается как «CN».



## 7 Щелкните [OK].

- Для создания ключа и сертификата может потребоваться некоторое время.
- После создания ключа и сертификата они автоматически регистрируются аппаратом.

### ССЫЛКИ

---

- ▶ [Задание ключа и сертификата для TLS\(Р. 183\)](#)
- ▶ [Регистрация ключа и сертификата для связи с сетью\(Р. 191\)](#)

# Создание ключа и запроса на подпись сертификата (CSR)

386U-04C

Поскольку у сертификатов, сгенерированных на аппарате нет цифровой подписи CA, в зависимости от того, с каким устройством устанавливается связь, может возникнуть ошибка связи. Чтобы центр сертификации выдал сертификат с цифровой подписью CA, необходимо получить данные запроса на подпись сертификата (CSR), которые администратор может сгенерировать в Удаленном ИП. После выдачи сертификата зарегистрируйте его с помощью сгенерированного с помощью CSR ключа.

- 🔍 **Создание ключа и запроса CSR (P. 188)**
- 🔍 **Регистрация сертификата в ключе (P. 190)**

## ПРИМЕЧАНИЕ

- Дополнительные сведения о базовых операциях, которые требуется выполнить при настройке аппарата из Удаленного ИП, см. в разделе 🔍 **Настройка параметров меню с помощью Удаленного ИП (P. 209)**.

## Создание ключа и запроса CSR

- 1** Запустите Удаленный ИП и войдите в систему в режиме администратора системы. 🔍 **Запуск Удаленного ИП (P. 202)**
- 2** Щелкните [Настройки/Регистрация] на странице портала. 🔍 **Экран Удаленного ИП (P. 203)**
- 3** Выберите [Настройки защиты] ▶ [Настройки ключа и сертификата].
- 4** Щелкните [Генерировать ключ].

## ПРИМЕЧАНИЕ

### Удаление зарегистрированных ключа и сертификата

- Щелкните [Удалить] справа от ключа и сертификата, которые требуется удалить ▶ щелкните [OK].
- Ключ и сертификат невозможно удалить, если они в настоящий момент используются в каких-либо целях, например, если «[TLS]» отображается в разделе [Использование ключа]. В этом случае отключите функцию или замените ключ и сертификат перед их удалением.

- 5** Выберите [Ключ и запрос на подпись сертификата (CSR)] и щелкните [OK].
- 6** Задайте параметры для ключа и запроса CSR.

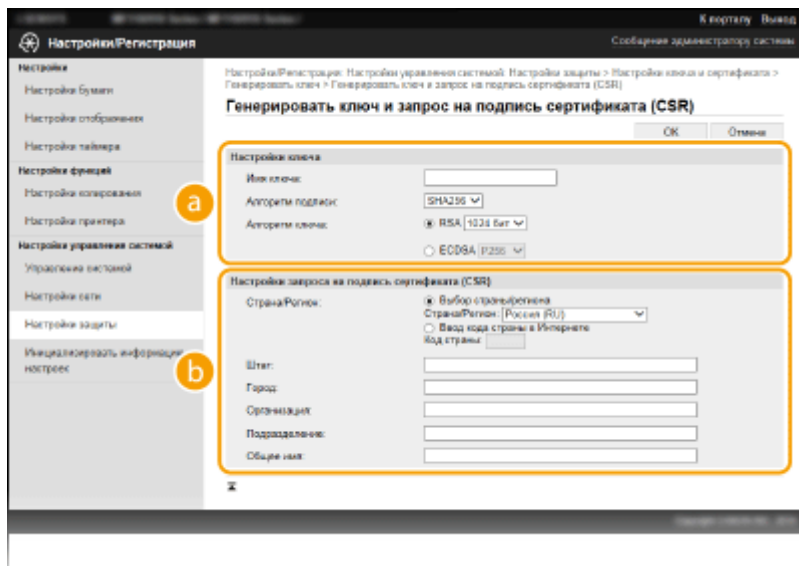

### **a** [Настройки ключа]

#### [Имя ключа]

В качестве имени ключа введите алфавитно-цифровые символы. Указывайте имя, которое можно легко найти в списке.

#### [Алгоритм подписи]

Выберите алгоритм подписи из раскрывающегося списка.

#### [Алгоритм ключа]

Выберите алгоритм создания ключей ([RSA] или [ECDSA]), затем выберите длину ключа из раскрывающегося списка. В любом случае, чем больше длина ключа, тем медленнее связь. Однако безопасность повышается.

## ПРИМЕЧАНИЕ

- Если значение [SHA384] или [SHA512] выбрано в поле [Алгоритм подписи], невозможно выбрать значение [512 бит] в качестве длины ключа, если значение [RSA] выбрано в поле [Алгоритм ключа].

### **b** [Настройки запроса на подпись сертификата (CSR)]

#### [Страна/Регион]

Нажмите переключатель [Выбор страны/региона] и выберите страну/регион в раскрывающемся списке. Можно также ввести код страны, например, «US» для США, нажав переключатель [Ввод кода страны в Интернете].

#### [Штат]/[Город]

Если необходимо, укажите местоположение, используя алфавитно-цифровые символы.

#### [Организация]/[Подразделение]

Если необходимо, укажите название организации, используя алфавитно-цифровые символы.

#### [Общее имя]

При необходимости укажите общее имя сертификата, используя алфавитно-цифровые символы. «Общее имя» (Common Name) часто сокращается как «CN».

## 7 Щелкните [OK].

- Для создания ключа и запроса CSR может потребоваться некоторое время.

## 8 Щелкните [Сохранить в файл].

- Появляется диалоговое окно для хранения файла. Выберите, где хранить файл, и щелкните [Сохранить].  
     ⇒ Файл CSR сохраняется на компьютер.

## 9 Прикрепите сохраненный файл и подайте заявку в центр сертификации.

### Регистрация сертификата в ключе

Сгенерированный с помощью запроса CSR ключ нельзя использовать, пока сертификат, выпущенный центром сертификации на основе запроса CSR, не будет зарегистрирован в ключе. Как только центр сертификации выдаст сертификат, зарегистрируйте его, выполнив описанную далее процедуру.

- 1 Запустите Удаленный ИП и войдите в систему в режиме администратора системы. ▶ Запуск Удаленного ИП(Р. 202)
- 2 Щелкните [Настройки/Регистрация] на странице портала. ▶ Экран Удаленного ИП(Р. 203)
- 3 Выберите [Настройки защиты] ▶ [Настройки ключа и сертификата].
- 4 Щелкните [Имя ключа] или [Сертификат], для которых требуется зарегистрировать сертификат.

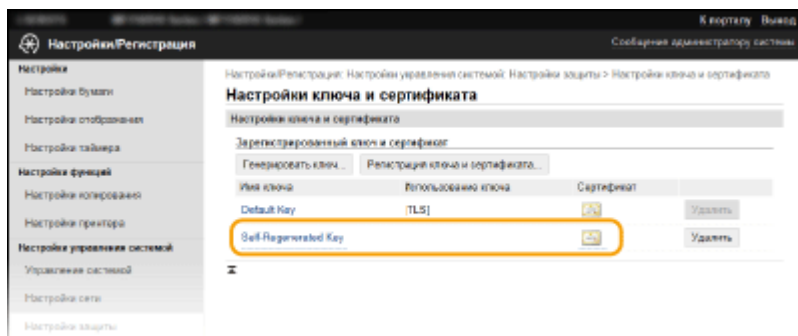

- 5 Щелкните [Регистрация сертификата].
- 6 Щелкните [Обзор], укажите файл для запроса на подпись сертификата, а затем щелкните [Регистрация].

### ССЫЛКИ

- ▶ Задание ключа и сертификата для TLS(Р. 183)
- ▶ Создание ключа и сертификата для связи с сетью(Р. 185)
- ▶ Регистрация ключа и сертификата для связи с сетью(Р. 191)

## Регистрация ключа и сертификата для связи с сетью

386U-04E

Можно получить ключ и сертификат, а также сертификат СА от центра сертификации (СА) для использования с аппаратом. Установите и зарегистрируйте полученный файл ключа и сертификата, а также файл сертификата СА в данном аппарате с помощью Удаленного ИП. Заранее проверьте ключ и сертификат, а также условия сертификата СА, которые требуется для аппарата ( ▶ **Функции управления(Р. 342)** ).



### ПРИМЕЧАНИЕ

- Дополнительные сведения о базовых операциях, которые требуется выполнить при настройке аппарата из Удаленного ИП, см. в разделе ▶ **Настройка параметров меню с помощью Удаленного ИП(Р. 209)** .

- 1** Запустите Удаленный ИП и войдите в систему в режиме администратора системы. ▶ **Запуск Удаленного ИП(Р. 202)**
- 2** Щелкните [Настройки/Регистрация] на странице портала. ▶ **Экран Удаленного ИП(Р. 203)**
- 3** Выберите [Настройки защиты] ▶ [Настройки ключа и сертификата] или [Настройки сертификата СА].
  - Щелкните [Настройки ключа и сертификата] для установки ключа и сертификата или [Настройки сертификата СА] для установки сертификата СА.
- 4** Щелкните [Регистрация ключа и сертификата] или [Регистрация сертификата СА].

### ПРИМЕЧАНИЕ

#### Удаление зарегистрированных ключа и сертификата или сертификата СА

- Щелкните [Удалить] справа от ключа и сертификата или сертификата СА, которые требуется удалить ▶ щелкните [ОК]. Удалить предустановленные сертификаты СА невозможно.
- Ключ и сертификат невозможно удалить, если они в настоящий момент используются в каких-либо целях, например, если «[TLS]» отображается в разделе [Использование ключа]. В этом случае отключите функцию или замените ключ и сертификат перед их удалением.

#### Отключение/включение предустановленного сертификата СА

- Щелкните [Выключить] справа от предустановленного сертификата СА, который требуется отключить. Чтобы снова включить сертификат, щелкните [Включить] справа от него.

## 5 Щелкните [Установить].

### ПРИМЕЧАНИЕ

#### Удаление файла ключа и сертификата или файла сертификата CA

- Щелкните [Удалить] справа от файла, который требуется удалить ► щелкните [OK].

## 6 Щелкните [Обзор] и укажите файл для установки, затем щелкните [Начать установку].

► Ключ и сертификат или сертификат CA устанавливаются на аппарат с компьютера.

## 7 Зарегистрируйте ключ и сертификат или сертификат CA.

### ■ Регистрация ключа и сертификата

- 1 Щелкните [Регистрация] справа от файла ключа и сертификата, который требуется зарегистрировать.
- 2 Введите имя ключа и пароль.

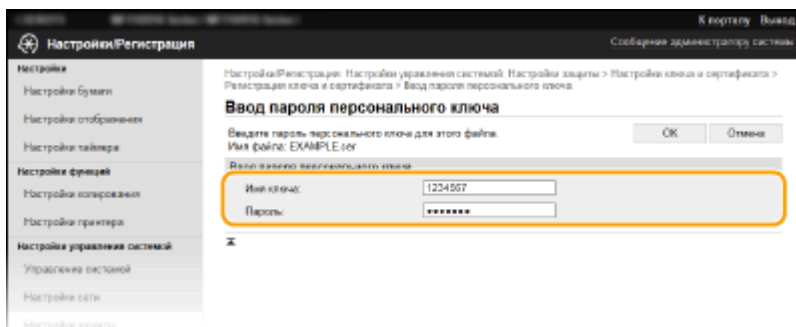

#### [Имя ключа]

Введите алфавитно-цифровые символы имени ключа, который требуется зарегистрировать.

#### [Пароль]

Введите алфавитно-цифровые символы для пароля закрытого ключа, заданного для регистрируемого файла.

- 3 Щелкните [OK].

### ■ Регистрация сертификата CA

Щелкните [Регистрация] справа от файла сертификата CA, который вы хотите зарегистрировать.

### ССЫЛКИ

- Задание ключа и сертификата для TLS(P. 183)
- Создание ключа и сертификата для связи с сетью(P. 185)
- Настройка параметров аутентификации IEEE 802.1X(P. 193)

## Настройка параметров аутентификации IEEE 802.1X

386U-04F

Аппарат подключается к сети 802.1X в качестве клиентского устройства. Типичная сеть 802.1X включает сервер RADIUS (сервер аутентификации), коммутатор LAN (аутентификатор) и клиентские устройства с аутентификационным ПО (запрашивающие устройства). При подключении к сети стандарта 802.1X устройство должно пройти аутентификацию пользователя для подтверждения того, что подключение установлено авторизованным пользователем. Данные аутентификации передаются на сервер RADIUS для проверки. В зависимости от результатов этой проверки устройство может или не может быть подключено к сети. Если аутентификация не пройдена, коммутатор сети ЛВС (или точки доступа) блокирует доступ внешнего устройства к сети.



### Способ аутентификации IEEE 802.1X

Выберите метод аутентификации из предложенных ниже. При необходимости установите или зарегистрируйте ключ и сертификат или сертификат CA перед настройкой аутентификации IEEE 802.1X ( [☛Регистрация ключа и сертификата для связи с сетью\(Р. 191\)](#) ).

#### ■ TLS

Аппарат и сервер аутентификации аутентифицируют друг друга, проверяя свои сертификаты. Для аутентификации клиента (при аутентификации аппарата) требуются ключ и сертификат, выданные центром сертификации (CA). Для аутентификации сервера в дополнение к сертификату CA, предустановленному на аппарате, может использоваться сертификат CA, установленный через Удаленный ИП.

#### ■ TTLS

Этот метод аутентификации использует имя и пароль пользователя для аутентификации клиента и сертификат CA для аутентификации сервера. В качестве внутреннего протокола можно выбрать MSCHAPv2 или PAP. TTLS может использоваться одновременно с протоколом PEAP. Включите TLS для Удаленный ИП, прежде чем выполнить настройку данного способа аутентификации. ( [☛Задание ключа и сертификата для TLS\(Р. 183\)](#) ).

#### ■ PEAP

Необходимые параметры практически совпадают с параметрами для TTLS. В качестве внутреннего протокола используется MSCHAPv2. Включите TLS для Удаленного ИП, прежде чем выполнить настройку данного способа аутентификации. ( [☛Задание ключа и сертификата для TLS\(Р. 183\)](#) ).

## ПРИМЕЧАНИЕ

- Дополнительные сведения о базовых операциях, которые требуется выполнить при настройке аппарата из Удаленного ИП, см. в разделе [☛Настройка параметров меню с помощью Удаленного ИП\(Р. 209\)](#) .

- 1 Запустите Удаленный ИП и войдите в систему в режиме администратора системы. ▶ Запуск Удаленного ИП(Р. 202)
- 2 Щелкните [Настройки/Регистрация] на странице портала. ▶ Экран Удаленного ИП(Р. 203)
- 3 Выберите [Настройки сети] ▶ [Настройки IEEE 802.1X].
- 4 Щелкните [Изменить].
- 5 Установите флажок [Использовать IEEE 802.1X] и введите имя для входа в систему в поле [Имя для входа в систему].

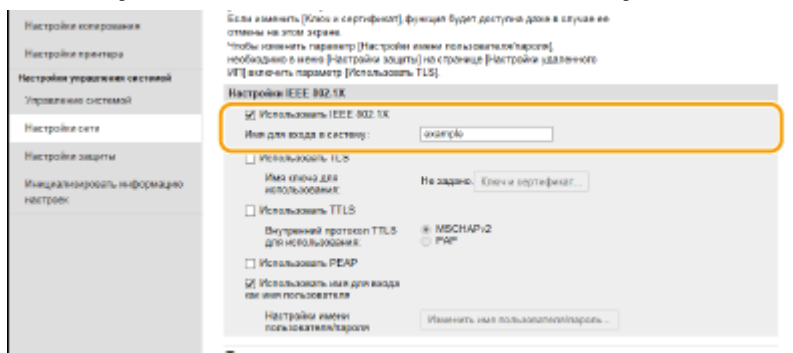

**[Использовать IEEE 802.1X]**

Установите этот флажок для включения аутентификации IEEE 802.1X.

**[Имя для входа в систему]**

Введите алфавитно-цифровые символы для имени (идентификатор EAP), используемого для идентификации пользователя.

- 6 Задайте требуемые параметры в соответствии с указанным способом аутентификации.

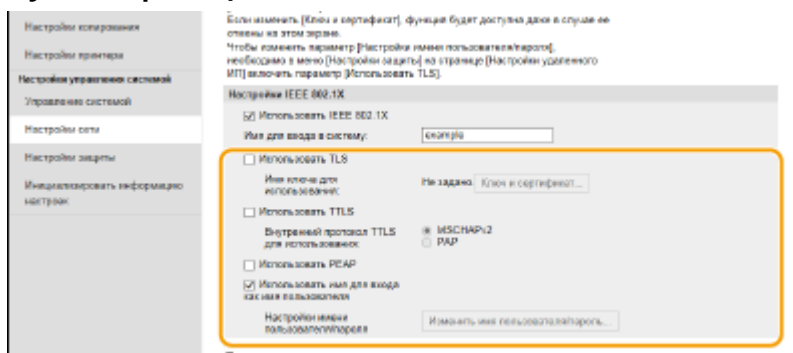

■ **Настройка TLS**

- 1 Установите флажок [Использовать TLS] и щелкните [Ключ и сертификат].
- 2 Щелкните [Зарегистрировать ключ по умолчанию] справа от ключа и сертификата, которые вы хотите использовать для аутентификации клиента.



## ПРИМЕЧАНИЕ

### Просмотр сведений о сертификате

- Можно проверить информацию сертификате или подтвердить сертификат, щелкнув соответствующую текстовую ссылку под [Имя ключа] или нажав значок сертификата.

## ■ Настройка TTLS/PEAP

- 1 Установите флажок [Использовать TTLS] или [Использовать PEAP].

## ПРИМЕЧАНИЕ

### Внутренний протокол для TTLS

- Можно выбрать [MSCHAPv2] или [PAP].

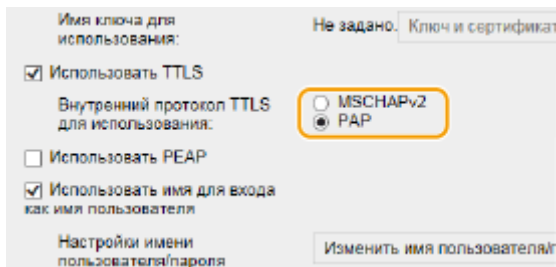

- 2 Щелкните [Изменить имя пользователя/пароль].

- Если имя пользователя должно отличаться от имени, используемого для входа в систему, снимите флажок [Использовать имя для входа как имя пользователя]. Отметьте галочкой, если хотите использовать данное регистрационное имя в качестве имени пользователя.

- 3 Задайте имя пользователя и пароль.

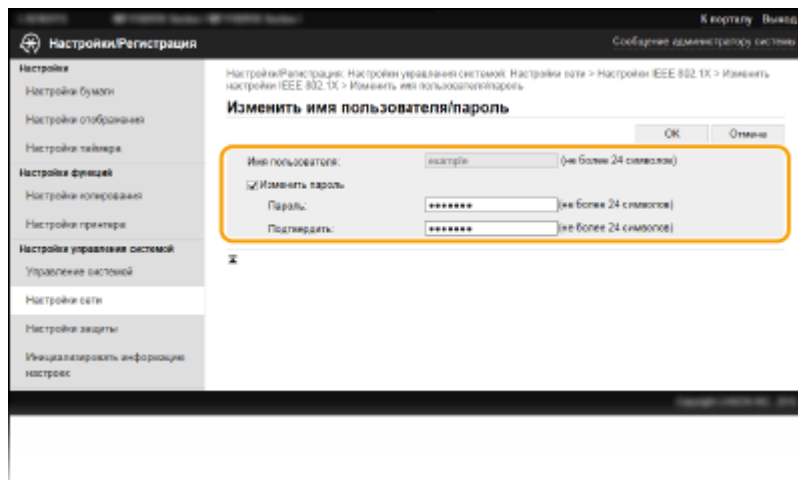

### [Имя пользователя]

Введите алфавитно-цифровые символы для имени пользователя.

### [Изменить пароль]

Чтобы задать или изменить пароль, установите флажок и введите алфавитно-цифровые символы для нового пароля в обоих текстовых полях [Пароль] и [Подтвердить].

- 4 Щелкните [OK].

## 7 Щелкните [OK].

## 8 Перезапустите аппарат.

- Выключите аппарат и подождите как минимум 10 секунд, прежде чем включить его снова.

### ПРИМЕЧАНИЕ

#### Использование панели управления

- Можно также включить или отключить функцию аутентификации IEEE 802.1X в <Меню> на экране Главный.  <Настройки IEEE 802.1X>(P. 228)

### ССЫЛКИ

---

-  [Задание ключа и сертификата для TLS\(P. 183\)](#)

## Ограничение функций аппарата

386U-04H

Некоторые функции аппарата могут использоваться редко или использоваться неправильно. В целях безопасности можно ограничить функциональность аппарата, частично или полностью выключив такие функции.

### Ограничение функций USB

USB-соединение позволяет легко подключать периферийные устройства, но с ним связаны риски безопасности, такие как утечка информации. Можно ограничить USB-соединение с компьютером. ▶ **Ограничение функций USB (Р. 198)**



### Отключение соединения HTTP

При выполнении операций по сети, например при использовании этого аппарата по USB-соединению, можно отключить связь по протоколу HTTP, чтобы исключить взлом через порт HTTP. ▶ **Отключение соединения HTTP (Р. 199)**



### Отключение Удаленного управления

Если Удаленный ИП не используется, можно отключить эти функции, чтобы предотвратить несанкционированное удаленное выполнение операций через Удаленный ИП. ▶ **Отключение Удаленного ИП (Р. 200)**



## Ограничение функций USB

386U-04J

USB-подключение — это удобный способ подключения периферийных устройств для хранения или переноса данных, однако при неосторожном использовании USB-технологии могут стать источником утечки информации. В данном разделе содержатся указания по ограничению подключений к портам USB аппарата.



### Ограничение USB-соединения с компьютером(Р. 198)

#### Ограничение USB-соединения с компьютером

Можно отключить порт USB, используемый для подключения аппарата к компьютеру. При отключении этого порта, аппарат невозможно подключить к компьютеру посредством USB-соединения.



<Меню> ▶ <Настройки управления системой> ▶ <Использовать как устройство USB> ▶ <Выкл.> ▶ Перезагрузите аппарат

## Отключение соединения HTTP

386U-04K

HTTP используется для установки соединения по сети, например в случае работы с аппаратом через Удаленный ИП. При использовании USB-соединения вместо соединения HTTP можно отключить HTTP, чтобы заблокировать злоумышленникам доступ к аппарату через неиспользуемый порт HTTP.



### ВАЖНО!

- Отключение протокола HTTP приведет к отключению функциональных возможностей сети, таких как Удаленному ИП, печать WSD и печать с помощью службы виртуального принтера Google.



<Меню> ► <Настройки сети> ► <Настройки TCP/IP> ► <Использовать HTTP> ► <Выкл.>  
 ► <Да>

### ССЫЛКИ

- **Настройка протоколов печати и функций WSD(Р. 38)**
- **Использование Виртуального принтера Google(Р. 160)**
- **Изменение номеров портов(Р. 180)**
- **Управление аппаратом с компьютера (Удаленный ИП)(Р. 201)**

## Отключение Удаленного ИП

386U-04L

Удаленный ИП полезен для настройки аппарата с помощью веб-браузера на компьютере. Для использования Удаленного ИП необходимо подключить аппарат к компьютеру посредством сети. Если аппарат подключен к компьютеру посредством USB-соединения или использование Удаленного ИП не требуется, можно отключить Удаленный ИП, снизив тем самым риск удаленного сетевого управления аппаратом злоумышленниками.



<Меню> ▶ <Настройки управления системой> ▶ <Настройки удаленного ИП>  
▶ <Использовать удаленный ИП> ▶ <Выкл.>

### ССЫЛКИ

- ▶ **Отключение соединения HTTP(Р. 199)**
- ▶ **Управление аппаратом с компьютера (Удаленный ИП)(Р. 201)**

# Управление аппаратом с компьютера (Удаленный ИП)

---

386U-04R

Управляя аппаратом удаленно с помощью веб-браузера, можно просматривать очередь печати и состояние аппарата. Можно также настраивать различные параметры. Это можно делать, не выходя из-за рабочего стола, что облегчает управление системой. Дополнительные сведения о требованиях к системе для Удаленного ИП см. в разделе **▶Операционная система(Р. 343)** .

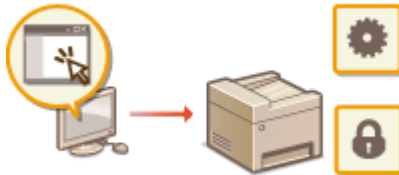

## Функции Удаленного ИП

- ▶Проверка состояния и журналов(Р. 205)
- ▶Настройка параметров меню с помощью Удаленного ИП(Р. 209)

## Основы работы с Удаленным ИП

- ▶Запуск Удаленного ИП(Р. 202)

# Запуск Удаленного ИП

386U-04S

Для удаленного управления нужно ввести IP-адрес аппарата в веб-браузере и запустить Удаленный ИП. Заранее проверьте IP-адрес аппарата ( ▶ **Просмотр параметров сети (P. 35)** ). При возникновении вопросов обратитесь к администратору сети.

## 1 Запустите веб-обозреватель.

## 2 Введите в адресной строке «http://<IP-адрес аппарата>/», и нажмите клавишу [ENTER].

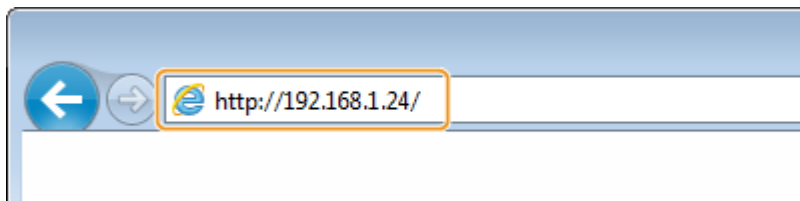

- Если вы хотите использовать адрес IPv6, добавьте его в квадратных скобках. Пример: (http://[fe80::2e9e:fcff:fe4e:dbce]/).

### ПРИМЕЧАНИЕ

#### Если отображается предупреждение системы безопасности

- При шифровании обмена данных с помощью Удаленного ИП может появиться предупреждение системы безопасности ( ▶ **Задание ключа и сертификата для TLS (P. 183)** ). Если параметры сертификата или настройки TLS не содержат ошибок, перейдите на сайт.

## 3 Выполните вход в Удаленный ИП.

### ■ Если PIN-код администратора системы не задан

Выберите [Режим администратора системы] или [Основной режим пользователя].

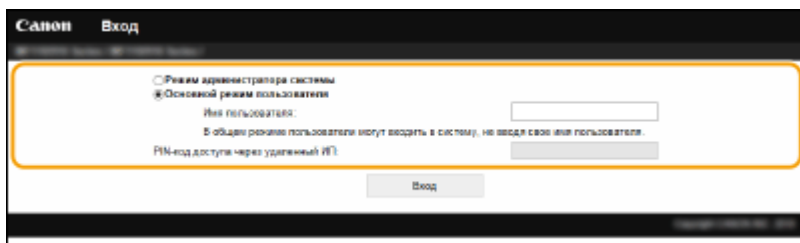

#### [Режим администратора системы]

Можно выполнять все операции и задавать настройки Удаленного ИП.

#### [Основной режим пользователя]

Можно проверить состояние документов или устройства и изменить некоторые параметры. Когда требуется проверить, находится ли определенный документ в очереди печати, или отменить печать документа, который находится в очереди печати, введите имя пользователя документа в поле [Имя пользователя]. Имя пользователя автоматически задается документам печати, исходя из сведений о имени компьютера или имени учетной записи компьютера.

#### [PIN-код доступа через удаленный ИП]

Если задано значение [PIN-код доступа через удаленный ИП], введите PIN-код. ▶ **Настройка PIN для Удаленного ИП (P. 170)**



**■ Если задан PIN-код администратора системы**

Введите соответствующий PIN-код в [PIN администратора системы], чтобы войти в систему в режиме администратора системы. ► **Настройка PIN-кода администратора системы(Р. 168)**

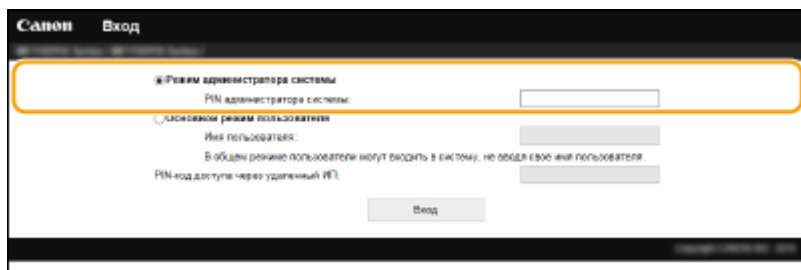

**4 Щелкните [Вход].**

► Откроется страница портала (главная страница). ► **Экран Удаленного ИП(Р. 203)**

**Экран Удаленного ИП**

При входе в Удаленный ИП открывается следующая страница портала. В этом разделе описываются пункты, которые отображаются на странице портала, и основные операции.

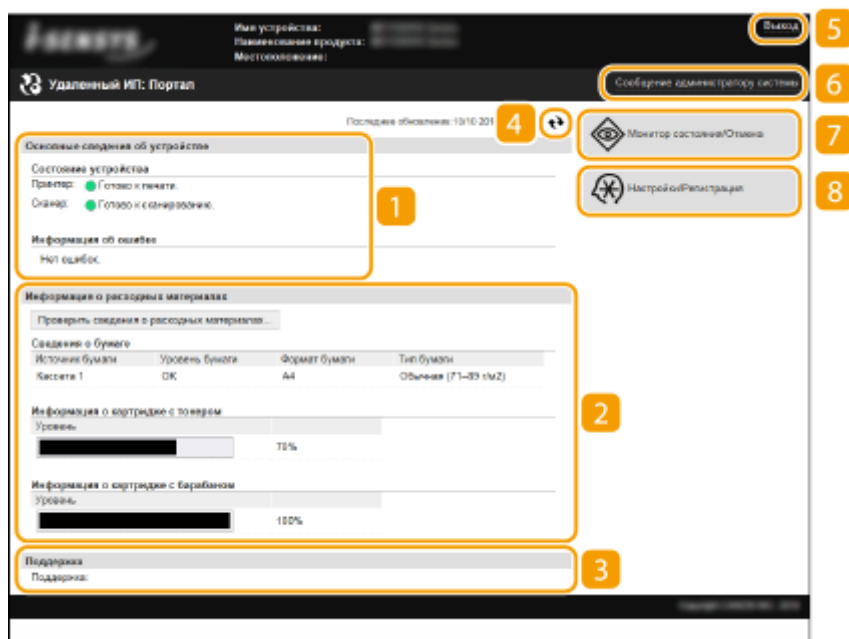

**1 [Основные сведения об устройстве]**

Отображение текущего состояния и информации об ошибках аппарата. Если возникает ошибка, отображается ссылка на страницу сведений об ошибке.

**2 [Информация о расходных материалах]**

Отображает сведения о расходных материалах.

**3 [Поддержка]**

Отображение ссылки по поддержке, указанной в [Сведения об устройстве] в пункте [Управление системой].

#### **4** **Значок Обновить**

Обновление текущей отображаемой страницы.

#### **5** **[Выход]**

Выход из Удаленного ИП. Отобразится страница входа в систему.

#### **6** **[Сообщение администратору системы]**

Отображает окно для создания письма электронной почты администратору системы, указанного на странице [Информация об администраторе системы] в пункте [Управление системой].

#### **7** **[Монитор состояния/Отмена]**

Отображается страница [Монитор состояния/Отмена]. Для любого из ожидающих документов можно проверить состояние/журнал или отменить обработку.

#### **8** **[Настройки/Регистрация]**

Показывает страницу [Настройки/Регистрация]. При выполнении входа в систему в режиме администратора системы можно изменять параметры и сохранять/загружать зарегистрированные данные. ► **Настройка параметров меню с помощью Удаленного ИП (Р. 209)**

## Проверка состояния и журналов

386U-04U

- ▶ Проверка состояния документов для печати(Р. 205)
- ▶ Просмотр журнала документов(Р. 206)
- ▶ Просмотр сведений об ошибках(Р. 206)
- ▶ Проверка расходных материалов(Р. 206)
- ▶ Проверка технических характеристик устройства(Р. 207)
- ▶ Проверка сведений об администраторе системы(Р. 207)
- ▶ Проверка счетчика общего объема печати(Р. 208)
- ▶ Просмотр сведений Eco(Р. 208)

### ПРИМЕЧАНИЕ

- Имя файла документ может отображаться только частично. К имени файла может быть добавлено имя приложения, из которого он напечатан.

### Проверка состояния документов для печати

Отображение списка документов, которые печатаются в данный момент или ожидают печати.



Войдите в систему Удаленного ИП ( ▶ **Запуск Удаленного ИП(Р. 202)** ) ▶ [Монитор состояния/Отмена] ▶ [Состояние задания]

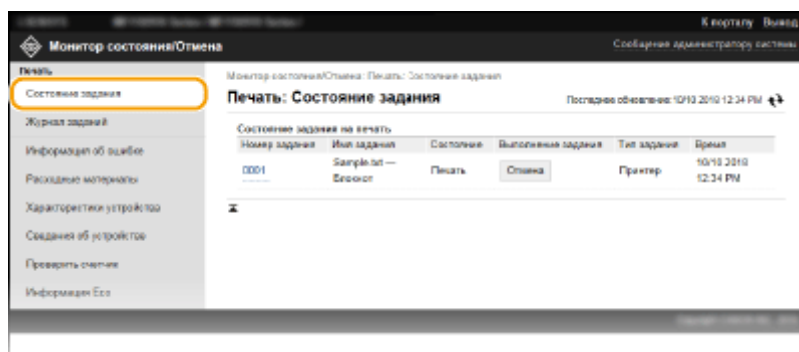

- Задание печати документа можно удалить, нажав [Отмена].

### ПРИМЕЧАНИЕ

- При входе в систему в режиме администратора можно просмотреть список всех документов, которые печатаются в данный момент или ожидают печати.
- При выполнении входа в систему в режиме обычного пользователя и вводе своего имени пользователя, имя пользователя отображается только для документов этого пользователя.
- Нажмите [Номер задания] для документов, обработка которых приостановлена, чтобы отобразилась подробная информация. Можно просмотреть имя пользователя и количество страниц печатаемого документа.

## Просмотр журнала документов

Отображается журнал печати.



Войдите в систему Удаленного ИП ( [▶ Запуск Удаленного ИП\(Р. 202\)](#) ) ▶ [Монитор состояния/Отмена] ▶ [Журнал заданий]

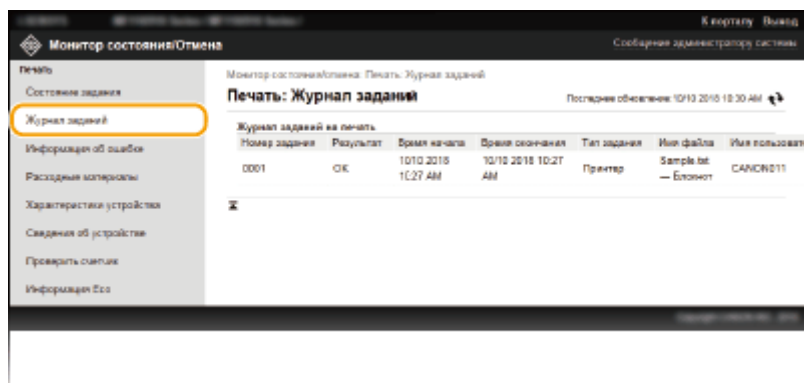

## Просмотр сведений об ошибках

При появлении ошибки щелкните сообщение, показанное в [Информация об ошибке] на странице портала (главная страница), — отобразится эта страница. [▶ Экран Удаленного ИП\(Р. 203\)](#)



Войдите в систему Удаленного ИП ( [▶ Запуск Удаленного ИП\(Р. 202\)](#) ) ▶ [Монитор состояния/Отмена] ▶ [Информация об ошибке]

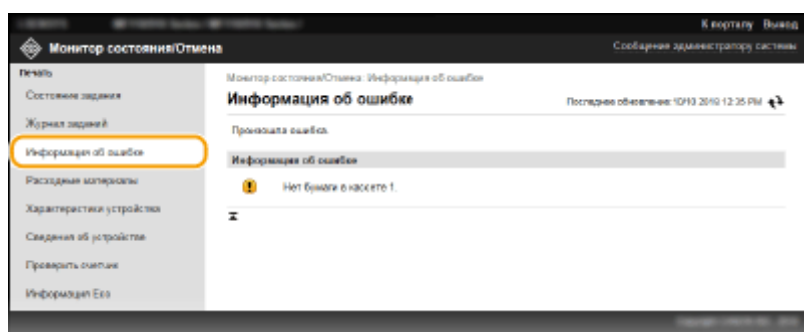

## Проверка расходных материалов

Отображение формата и типа бумаги для источника бумаги, номера модели картриджа с тонером и других сведений. Для отображения этой страницы можно также нажать кнопку [Проверить сведения о расходных материалах] на странице портала (главной странице) ( [▶ Экран Удаленного ИП\(Р. 203\)](#) ).



Войдите в систему Удаленного ИП ( [▶ Запуск Удаленного ИП\(Р. 202\)](#) ) ▶ [Монитор состояния/Отмена] ▶ [Расходные материалы]

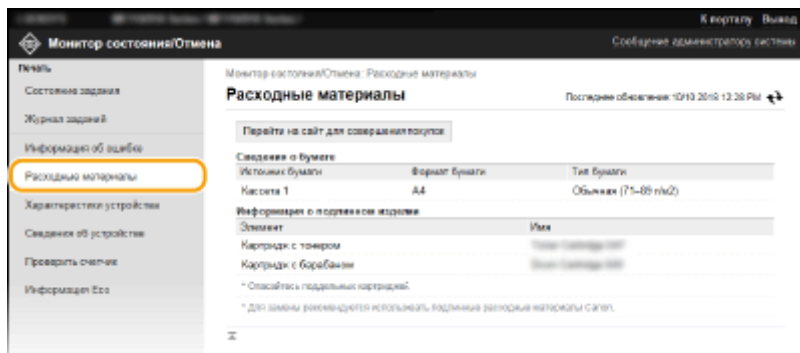

## Проверка технических характеристик устройства

Отображение максимальной скорости печати.



Войдите в систему Удаленного ИП ( [▶ Запуск Удаленного ИП\(Р. 202\)](#) ) ▶ [Монитор состояния/Отмена] ▶ [Характеристики устройства]

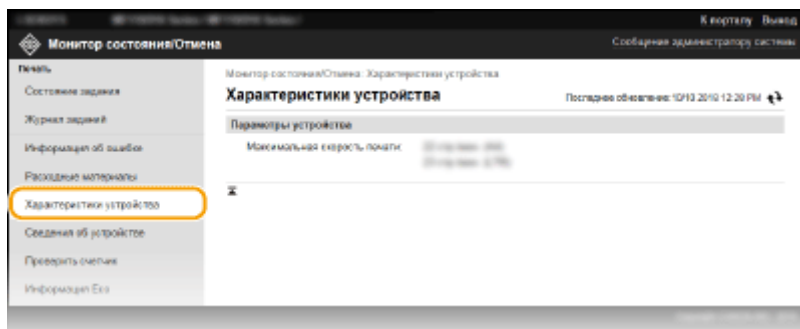

## Проверка сведений об администраторе системы

Отображение сведений об аппарате и администраторе системы. Эти сведения можно найти в [Управление системой] на странице [Настройки/Регистрация].



Войдите в систему Удаленного ИП ( [▶ Запуск Удаленного ИП\(Р. 202\)](#) ) ▶ [Монитор состояния/Отмена] ▶ [Сведения об устройстве]

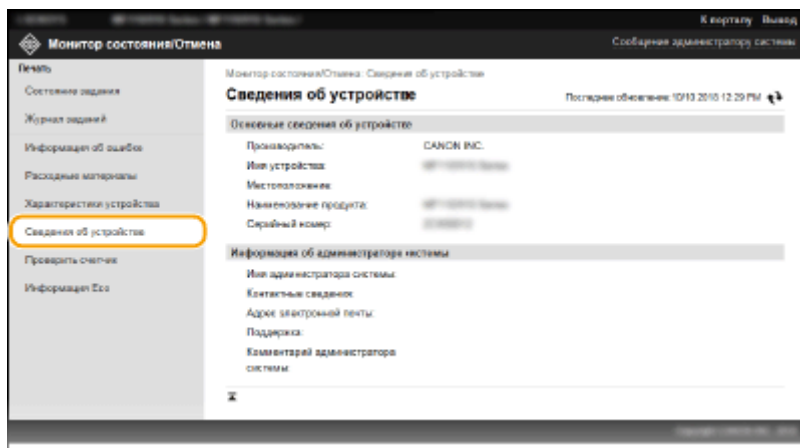

## Проверка счетчика общего объема печати

Отображается общее число страниц, напечатанных с использованием функций печати и копирования.



Войдите в систему Удаленного ИП ( [▶ Запуск Удаленного ИП\(Р. 202\)](#) ) ▶ [Монитор состояния/Отмена] ▶ [Проверить счетчик]

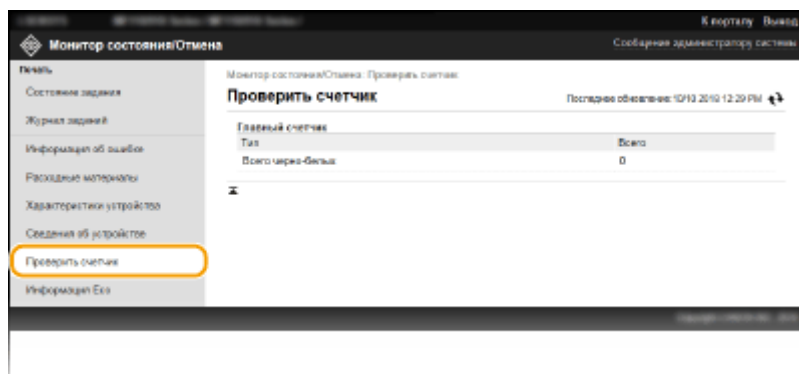

## Просмотр сведений Есо

Можно проверить такую информацию, как количество отпечатков в месяц и количество потребленной электроэнергии. Кроме того, вы можете проверить и изменить настройки печати в аппарате для экономии бумаги и энергии.



Войдите в систему Удаленного ИП ( [▶ Запуск Удаленного ИП\(Р. 202\)](#) ) ▶ [Монитор состояния/Отмена] ▶ [Информация Есо]

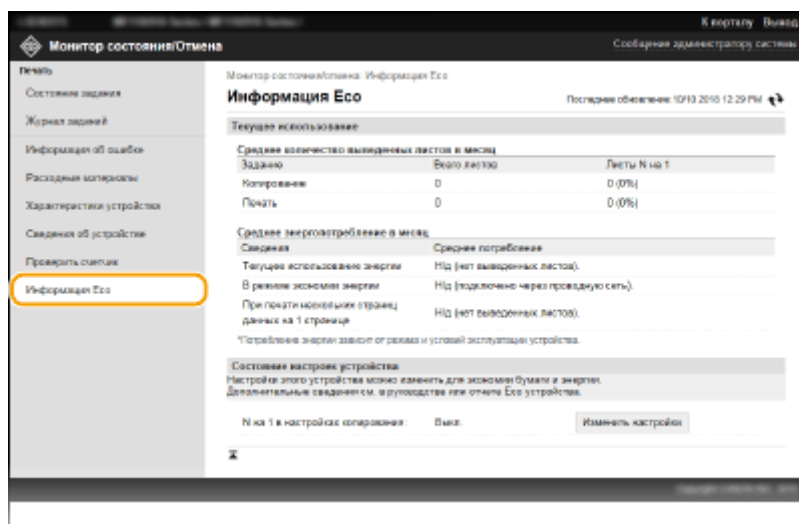

## ССЫЛКИ

[▶Экран Удаленного ИП\(Р. 203\)](#)

# Настройка параметров меню с помощью Удаленного ИП

386U-04W

С помощью Удаленного ИП можно изменять различные настройки аппарата. Большинство параметров можно также и на самом аппарате, однако существует ряд параметров, которые можно настроить только с помощью Удаленного ИП. В этом разделе описывается базовая процедура изменения параметров аппарата с помощью Удаленного ИП.

## ПРИМЕЧАНИЕ

- Некоторые параметры можно изменять только после входа в систему в режиме администратора системы.
- Для некоторых параметров могут требоваться операции, отличные от описанной здесь процедуры.

**1** Запустите Удаленный ИП. ▶ [Запуск Удаленного ИП\(Р. 202\)](#)

**2** Щелкните [Настройки/Регистрация] на странице портала. ▶ [Экран Удаленного ИП\(Р. 203\)](#)

**3** Щелкните настройку, который требуется задать, в меню с левой стороны экрана.

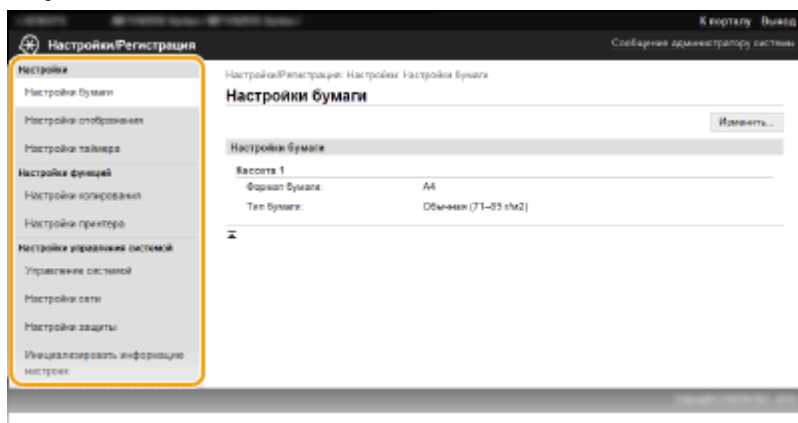

**4** Щелкните ссылку, чтобы отобразить требуемую страницу.

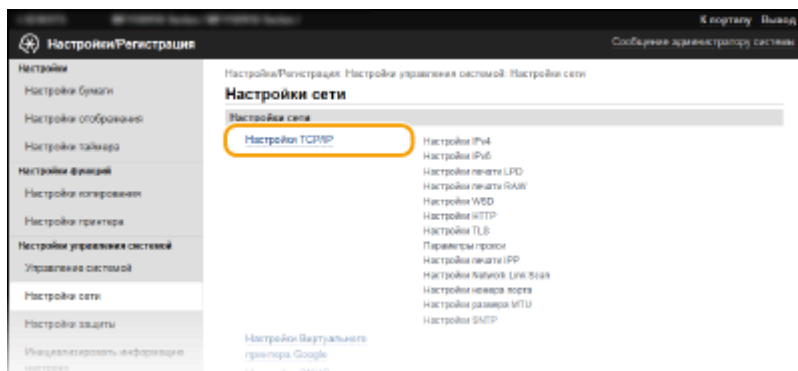

## 5 Щелкните [Изменить].

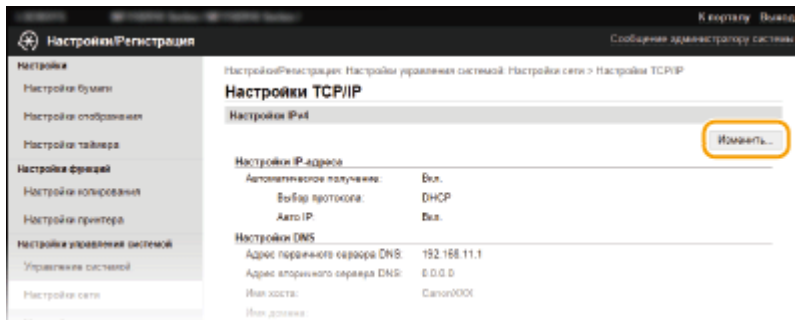

## 6 Укажите необходимые параметры.

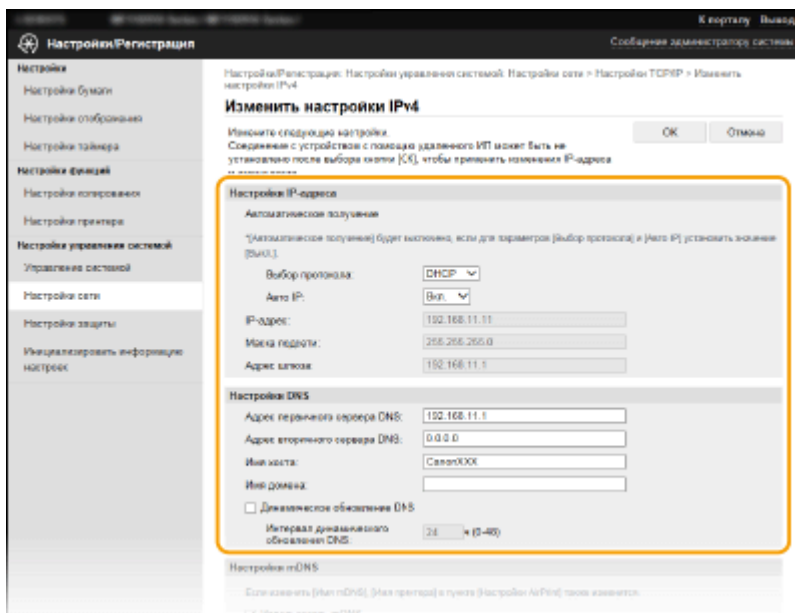

## 7 Щелкните [OK].

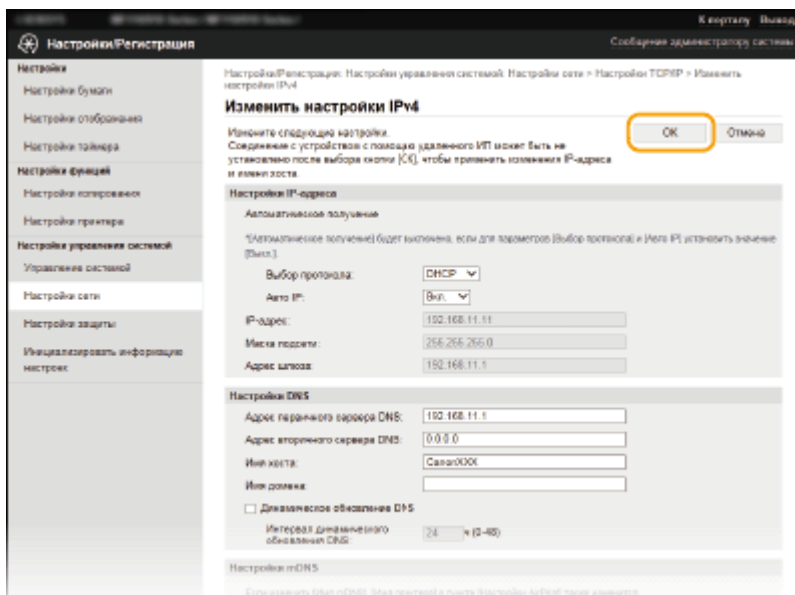



## 8 Если требуется, перезагрузите аппарат.

- Выключите аппарат и подождите как минимум 10 секунд, прежде чем включить его снова.

### ПРИМЕЧАНИЕ

- Информация о том, требуется ли перезагружать аппарат, отображается в сообщении на экране редактирования.

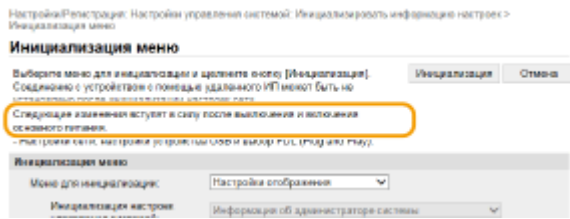

# Обновление встроенного программного обеспечения

386U-04X

Для встроенного программного обеспечения выберите способ обновления в зависимости от состояния установки аппарата. Предусмотрено два способа обновления: один заключается в доступе к новейшей версии встроенного программного обеспечения по Интернету с аппарата и выполнение обновления, если текущая установленная в аппарате версия не является новейшей; второй способ заключается в доступе к новейшей версии встроенного программного обеспечения по Интернету с компьютера и выполнение обновления с компьютера, если текущая установленная в аппарате версия не является новейшей. В средах, в которых невозможно подключение к Интернету по беспроводной локальной сети, устанавливайте соединение по проводной локальной сети или по USB и выполняйте обновление с компьютера.

Состояние установки аппарата	Порядок установки обновления
Подключение по беспроводной локальной сети	▶ <b>Обновление по Интернету(Р. 212)</b>
Подключение по проводной локальной сети	▶ <b>Обновление по Интернету(Р. 212)</b> ▶ <b>Обновление с компьютера(Р. 213)</b>
Подключение USB	▶ <b>Обновление с компьютера(Р. 213)</b>

## ВАЖНО!

- В среде IPv6 выполнение обновления встроенного программного обеспечения невозможно. Заново установите соединение по USB и выполните обновление с компьютера.

## ПРИМЕЧАНИЕ

### Проверка версии встроенного программного обеспечения

- Версию встроенного программного обеспечения можно проверить с панели управления аппарата. После завершения обновления встроенного программного обеспечения убедитесь, что оно выполнено правильно. ▶ **Проверка версии встроенного программного обеспечения(Р. 213)**

## Обновление по Интернету

Для установки новейшей версии встроенного программного обеспечения можно обратиться к серверу Canon с аппарата.

- 1 Выберите <Меню> на экране Главный. ▶Экран Главный(Р. 81)**
- 2 Выберите <Настройки управления системой>.**
  - При отображении экрана ввода PIN-кода введите правильный PIN-код. ▶ **Настройка PIN-кода администратора системы(Р. 168)**
- 3 Выберите <Обновить встроенное ПО>.**

## 4 Выберите <Из Интернета>.

⇒ Выполняется проверка наличия новейшего встроенного ПО.

### ПРИМЕЧАНИЕ

- Если отображается сообщение <Это последняя версия встроенной программы.>, обновлять встроенное программное обеспечение не требуется.

## 5 Просмотрите сообщение и выберите <Да>.

## 6 При появлении экрана лицензии нажмите .

## 7 Выберите <ОК>.

⇒ После завершения обновления встроенного программного обеспечения аппарат автоматически перезапускается.

### ВАЖНО:

- Не выключайте аппарат во время выполнения перезапуска.

## Обновление с компьютера

После загрузки новейшей версии встроенного программного обеспечения с веб-сайта Canon воспользуйтесь программой User Support Tool для обновления встроенного ПО с компьютера. Порядок обновления встроенного программного обеспечения с компьютера см. в документе «User Support Tool Operation Guide», входящем в комплект встроенного ПО.

### Чтобы перевести аппарат в режим ожидания обновления встроенного ПО



<Меню> ► <Настройки управления системой> ► <Обновить встроенное ПО> ► <С компьютера> ► <Да>

## Проверка версии встроенного программного обеспечения

### 1 Выберите <Меню> на экране Главный. Экран Главный(Р. 81)

### 2 Выберите <Настройки управления системой>.

- При отображении экрана ввода PIN-кода введите правильный PIN-код.  **Настройка PIN-кода администратора системы(Р. 168)**

### 3 Выберите <Обновить встроенное ПО>.

## 4 Выберите <Информация о версии>.

⇒ Отображается текущая версия встроенного программного обеспечения.

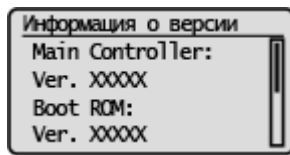

## Инициализация настроек



Можно восстановить следующие параметры:

- ▶ Инициализация счетчика отчета Eco (P. 215)
- ▶ Инициализация меню (P. 215)
- ▶ Инициализация ключа и сертификата (P. 215)
- ▶ Инициализация всех данных/настроек (P. 216)

### Инициализация счетчика отчета Eco

Можно восстанавливать заводские настройки по умолчанию для счетчика отсчета Eco.



<Меню> ▶ <Настройки управления системой> ▶ <Инициализир. счетчик отчета Eco> ▶ <Да>

### Инициализация меню

Можно восстановить настройки аппарата ( ▶ **Список меню настройки (P. 218)** ). В зависимости от выбранных настроек может потребоваться перезагрузка аппарата после инициализации.



<Меню> ▶ <Настройки управления системой> ▶ <Инициализация меню> ▶ Выберите пункт, который требуется инициализировать ▶ <Да> ▶ При необходимости перезагрузите аппарат

## ПРИМЕЧАНИЕ

- Можно восстановить настройки только для <Настройки сети>.  
<Меню> ▶ <Настройки сети> ▶ <Инициализация настроек сети> ▶ <Да> ▶ Перезагрузите аппарат

### Инициализация ключа и сертификата

Можно восстановить настройки ключа и сертификата CA. Обратите внимание, что после инициализации все ключи и сертификаты CA, зарегистрированные в аппарате (за исключением предустановленных ключей и сертификатов CA) будут удалены.

## ПРИМЕЧАНИЕ

- После инициализации функции, для которых требуются ключ и сертификат (например, зашифрованный обмен по TLS), недоступны. Чтобы использовать эти функции, необходимо настроить параметры для ключа и сертификата и активировать функции еще раз.



Войдите в Удаленный ИП с полномочиями администратора ( ▶ **Запуск Удаленного ИП(Р. 202)** ) ▶ [Настройки/Регистрация] ▶ [Инициализировать информацию настроек] ▶ [Инициализация ключа и сертификата] ▶ [Инициализация] ▶ [OK]

## Инициализация всех данных/настроек

Это позволяет восстановить заводские значения по умолчанию для всех данных и настроек аппарата, включая журналы. Таким образом исключается утечка конфиденциальных данных при замене или утилизации аппарата. После завершения процесса инициализации аппарат автоматически перезагружается.

### ВАЖНО!

- Перед инициализацией убедитесь, что отсутствуют обрабатываемые или ожидающие обработки документы. При инициализации такие документы будут удалены.
- Чтобы использовать аппарат после инициализации, необходимо заново задать все настройки.



<Меню> ▶ <Настройки управления системой> ▶ <Инициализация всех данных/Настройки>  
▶ <Да> ▶ <Да>

### ССЫЛКИ

▶ **Задание ключа и сертификата для TLS(Р. 183)**

# Список меню настройки

<b>Список меню настройки</b> .....	218
<Настройки сети> .....	219
<Настройки> .....	229
<Настройки таймера> .....	233
<Настройки копирования> .....	237
<Настройки сканирования> .....	239
<Настройки принтера> .....	241
<Настройка/Обслуживание> .....	243
<Настройки управления системой> .....	248

## Список меню настройки

---

386U-050

Аппарат можно настроить в соответствии с условиями эксплуатации и вашими потребностями, задав описываемые в этой главе параметры. Чтобы начать настройку, выберите <Меню> на экране **Главный (▶ Экран Главный(Р. 81))**. В этом разделе рассматривается, что можно настроить с помощью каждого из пунктов меню настройки.

### СОВЕТЫ

- Для просмотра текущих настроек можно напечатать меню настроек в виде списка: **▶ Печать списков параметров(Р. 274)**



## <Настройки сети>

386U-051

Все настройки, связанные с сетью, перечислены вместе с описанием. Настройки по умолчанию отмечены крестиком (+).

- ▶<Выбор проводной/беспроводной сети>(P. 219)
- ▶<Настройки беспроводной сети>(P. 219)
- ▶<Параметры прямого соединения>(P. 221)
- ▶<Быстрое подключение с ПК> (P. 222)
- ▶<Настройки TCP/IP>(P. 222)
- ▶<Настройки SNMP>(P. 226)
- ▶<Настройки выделенного порта> (P. 227)
- ▶<Время ожидания соединения при запуске>(P. 227)
- ▶<Настройки драйвера Ethernet>(P. 227)
- ▶<Настройки IEEE 802.1X>(P. 228)
- ▶<Инициализация настроек сети>(P. 228)

### ПРИМЕЧАНИЕ

#### Символы звездочки (\*)

- Настройки, помеченные звездочкой (\*), могут не отображаться в зависимости от используемой модели, дополнительного оснащения или других пунктов настройки.

### <Выбор проводной/беспроводной сети>

При смене беспроводного подключения аппарата по локальной сети на проводное нужно указать данный параметр. При этом при переходе с проводного подключения на беспроводное параметр указывать не требуется (переключиться можно в следующем разделе <Настройки беспроводной сети>). ▶**Выбор проводной или беспроводной локальной сети(P. 13)**

<Проводная сеть> + <Беспроводная сеть>
---

### <Настройки беспроводной сети>

Укажите настройки для подключения аппарата к беспроводной локальной сети. Также можно просмотреть текущие настройки или задать параметры энергосбережения.

#### <Настройки SSID>

Выберите настройку подключения к беспроводной сети путем ввода данных вручную, включая SSID или ключ сети, с помощью панели управления.

#### <Выбор точки доступа>

Беспроводные маршрутизаторы, подключенные к аппарату, находятся автоматически, поэтому их можно выбрать из списка. Необходимо вручную ввести ключ сети (WEP или PSK). ▶**Настройка подключения путем выбора беспроводного маршрутизатора(P. 21)**

### <Ввод вручную>

Выберите настройку подключения к беспроводной сети путем указания SSID вручную. С помощью этого метода можно задать детальные настройки проверки подлинности и шифрования. **Настройка подключения путем детального задания параметров(Р. 24)**

**<Настройки защиты>**

<Нет>

<WEP>

<Открытая система> †

Ключ WEP: 1 – 4

<Общий ключ>

Ключ WEP: 1 – 4

<WPA/WPA2-PSK>

<Авто> †

<AES-CCMP>

### <Режим нажатия кнопки WPS>

Выберите автоматическую настройку подключения к беспроводной сети с помощью кнопки на беспроводном маршрутизаторе WPS. **Настройка подключения с помощью функции WPS (режим нажатия кнопки)(Р. 17)**

### <Режим PIN-кода WPS>

Выберите для беспроводного маршрутизатора WPS настройку подключения беспроводной сети по PIN-коду. **Настройка подключения с помощью функции WPS (режим PIN-кода)(Р. 19)**

### <Режим экономии энергии>

Укажите, будет ли аппарат переходить в спящий режим по сигналу, излучаемому беспроводным маршрутизатором.

<Выкл.>

<Вкл.> †

<Меню> ▶ <Настройки сети> ▶ <Настройки беспроводной сети> ▶ Прочитайте отображаемое сообщение ▶ <OK> ▶ <Режим экономии энергии> ▶ Выберите <Выкл.> или <Вкл.>

### <Информация о беспроводной сети>

Выберите просмотр текущих настроек подключения к беспроводной локальной сети. **Просмотр параметров сети(Р. 35)**

<MAC-адрес>

<Состояние беспроводной сети>

<Информация о посл. ошибке>

<Канал>

<Настройки SSID>

<Настройки защиты>

<Режим экономии энергии>

## <Параметры прямого соединения>

Укажите, следует ли подключаться напрямую. Если включить эту функцию, прямое подключение к аппарату становится возможным даже в среде без точки доступа или маршрутизатора беспроводной сети. **▶ Прямое подключение (режим точки доступа)(Р. 145)**

### <Использовать прямое соединение>

<Выкл.> †

<Вкл.>

<Только прямое соединение>\*

<Беспров. сеть/Прямое соедин. (автоперекл.)>\*

## <Время до прерывания прямого соединения>

Укажите время для автоматического отключения после установки прямого соединения.

0 (не прерывать сеанс автоматически)

1 – 10 † – 60 (мин.)



<Меню> ▶ <Настройки сети> ▶ <Параметры прямого соединения> ▶ <Время до прерывания прямого соединения> ▶ Введите время ▶ **OK**

## <Настройки режима точки доступа>

Задайте произвольный идентификатор SSID и ключ сети. Если требуется одновременно подключить к аппарату несколько мобильных устройств, необходимо задать произвольные значения и идентификатора SSID и ключа сети.

### <Использовать пользовательский SSID>

<Выкл.> †

<Вкл.>

<SSID>

### <Использовать пользовательский ключ сети>

<Выкл.> †

<Вкл.>

<Ключ сети>



<Меню> ▶ <Настройки сети> ▶ <Параметры прямого соединения> ▶ <Настройки режима точки доступа> ▶ <Использовать пользовательский SSID>/<Использовать пользовательский ключ сети> ▶ <Вкл.> ▶ Введите ключ SSID/ключ сети ▶ <Применить>

## <Быстрое подключение с ПК>

Запустите Быстрое подключение с ПК (режим беспроводной настройки). Таким образом использование Canon Laser NW Device Setup Utility становится допустимым на этом ПК для настройки параметров сети.



<Меню> ▶ <Настройки сети> ▶ <Быстрое подключение с ПК> ▶ Выполните подключение

## ПРИМЕЧАНИЕ

- «Canon Laser NW Device Setup Utility» можно загрузить на веб-сайте Canon (<http://www.canon.com/>).

## <Настройки TCP/IP>

Укажите настройки TCP/IP для аппарата (например, настройки IP-адреса).

### <Настройки IPv4>

Укажите настройки IPv4 для аппарата.

### <Настройки IP-адреса>

Настройте IP-адрес, который будет использоваться для идентификации таких устройств, как компьютеры или принтеры, в сети TCP/IP. ▶ **Настройка адреса IPv4(Р. 29)**

#### <Автоматическое получение>

<Выбор протокола>

<Выкл.>

<DHCP> +

<BOOTP>

<RARP>

<Авто IP>

<Выкл.>

<Вкл.> +

#### <Получить вручную>

<IP-адрес>: 0.0.0.0

<Маска подсети>: 0.0.0.0

<Адрес шлюза>: 0.0.0.0

#### <Проверить настройки>

<Автоматическое получение>\*

<IP-адрес>

<Маска подсети>

<Адрес шлюза>

### <Команда PING>

Задайте проверку подключения аппарата к компьютеру в сети. ▶ **Проверка сетевого подключения(Р. 30)**

**<Настройки DNS>**

Задайте настройки службы доменных имен (DNS), которая предоставляет имя узла для разрешения IP-адресов. **▶Настройка DNS(Р. 53)**

<p><b>&lt;Настройки сервера DNS&gt;</b>          &lt;Первичный сервер DNS&gt;: 0.0.0.0          &lt;Вторичный сервер DNS&gt;: 0.0.0.0</p> <p><b>&lt;Настр. имени хоста DNS/имени домена&gt;</b>          &lt;Имя хоста&gt;          &lt;Имя домена&gt;</p> <p><b>&lt;Настройки динам. обновления DNS&gt;</b>          &lt;Выкл.&gt; †          &lt;Вкл.&gt;          &lt;Интерв. дин. обн. DNS&gt;          0 – 24 † – 48 (ч)</p>
---

**<Настройки DHCP>**

Если включен сервер DHCP, настройте данные параметры таким образом, чтобы можно было использовать дополнительные функции DHCP для получения имени узла и использования функции динамического обновления. **▶Настройка DNS(Р. 53)**

<p><b>&lt;Получить имя хоста&gt;</b>          &lt;Выкл.&gt;          &lt;Вкл.&gt; †</p> <p><b>&lt;Динамическое обновление DNS&gt;</b>          &lt;Выкл.&gt; †          &lt;Вкл.&gt;</p>
--

**<Настройки IPv6>**

Укажите настройки IPv6 для аппарата.

**<Использовать IPv6>**

Разрешение и запрет использования IPv6 для аппарата. Также можно просмотреть текущие настройки. **▶Настройка адресов IPv6(Р. 32)**

<p>&lt;Выкл.&gt; †</p> <p>&lt;Вкл.&gt;</p> <p><b>&lt;Проверить настройки&gt;</b>          &lt;Адрес, локальный для канала&gt;          &lt;Длина префикса&gt;</p>
---

**<Настр. адр. без учета состояния>**

Разрешение и запрет использования адресов без учета состояния. **▶Настройка адресов IPv6(Р. 32)**

<p>&lt;Выкл.&gt;</p> <p>&lt;Вкл.&gt; †</p>
--

<Проверить настройки>  
 <Адрес без учета состояния>  
 <Длина префикса>







### <Использовать DHCPv6>

Разрешение и запрет использования адреса с учетом состояния, получаемого по DHCPv6.   
**Настройка адресов IPv6(Р. 32)**

<Выкл.>   
 <Вкл.>  
 <Проверить настройки>  
 <Адрес с учетом состояния>  
 <Длина префикса>

### <Настройки DNS>

Задайте настройки службы доменных имен (DNS), которая предоставляет имя узла для разрешения IP-адресов.   
**Настройка DNS(Р. 53)**

<Настр. имени хоста DNS/имени домена>  
 <Исп. хост/домен IPv4>  
 <Выкл.>  
     <Имя хоста>  
     <Имя домена>  
 <Вкл.>   
 <Настройки динам. обновления DNS>  
 <Выкл.>   
 <Вкл.>  
     <Регистрация адреса вручную>  
         <Выкл.>   
         <Вкл.>  
     <Регистр. адреса с учетом состояния>  
         <Выкл.>   
         <Вкл.>  
     <Регистр. адреса без учета состоян.>  
         <Выкл.>   
         <Вкл.>  
     <Интервал динамического обновления DNS>  
         0 - 24  - 48 (ч)

### <Настройки печати LPD>

Разрешение или запрет использования LPD (протокол печати, который можно использовать для любой аппаратной платформы или операционной системы).   
**Настройка протоколов печати и функций WSD(Р. 38)**

<Выкл.>  
 <Вкл.> 

**<Настройки печати RAW>**

Разрешение или запрет использования протокола печати Windows RAW. **▶ Настройка протоколов печати и функций WSD(Р. 38)**

<Выкл.>  
<Вкл.> †

**<Настройки WSD>**

Разрешение или запрет автоматического просмотра и получения информации для принтера или сканера с помощью протокола WSD. **▶ Настройка протоколов печати и функций WSD(Р. 38)**

**<Настройки печати WSD>**

<Использовать печать WSD>

<Выкл.>  
<Вкл.> †

<Использовать обзор WSD>

<Выкл.>  
<Вкл.> †

**<Настройки сканирования WSD>**

<Используй. сканир. WSD>

<Выкл.> †  
<Вкл.>

<Использовать сканирование с компьютера>

<Выкл.> †  
<Вкл.>

**<Использовать многоадресное обнаружение>**

<Выкл.>  
<Вкл.> †

**<Использовать HTTP>**

Включение или выключение HTTP (протокол, необходимый для обмена данными с компьютером, например, при использовании Удаленный ИП, печати WSD или Виртуальный принтер Google). **▶ Отключение соединения HTTP(Р. 199)**

<Выкл.>  
<Вкл.> †

**<Настройки номера порта>**

Измените номера портов для протоколов в соответствии со свойствами сетевой среды. **▶ Изменение номеров портов(Р. 180)**

**<LPD>**

1 - 515 † - 65535

**<RAW>**

1 - 9100 † - 65535

**<Многоадресное обнаружение WSD>**

1 - 3702 † - 65535

<HTTP>

1 - 80 † - 65535

<SNMP>

1 - 161 † - 65535

<Размер MTU>

Выберите максимальный размер пакетов, получаемых аппаратом. **▶Изменение максимального блока передачи(Р. 51)**

<1300>

<1400>

<1500> †

<Настройки SNMP>

Задайте настройки для мониторинга и управления аппаратом с компьютера под управлением программного обеспечения, совместимого с SNMP. **▶Мониторинг и контроль аппарата с помощью SNMP(Р. 57)**

<Настройки SNMPv1>

Запрет и разрешение использования SNMPv1. При включении SNMPv1 необходимо указать имя сообщества и права доступа к объектам базы данных MIB.

<Выкл.>

<Вкл.> †



<Меню> ▶ <Настройки сети> ▶ <Настройки SNMP> ▶ <Настройки SNMPv1> ▶ Выберите <Выкл.> или <Вкл.>

<Настройки SNMPv3>

Запрет и разрешение использования SNMPv3. Используйте Удаленный ИП для указания детальных настроек, применяемых, если разрешено использование SNMPv3.

<Выкл.> †

<Вкл.>



<Меню> ▶ <Настройки сети> ▶ <Настройки SNMP> ▶ <Настройки SNMPv3> ▶ Выберите <Выкл.> или <Вкл.>

<Получить свед. об управл.принт. от хоста>

Разрешение или запрет мониторинга данных об управлении принтером на компьютере под управлением ПО, совместимого с SNMP, подключенного к сети.

<Выкл.> †

<Вкл.>





<Меню> ► <Настройки сети> ► <Настройки SNMP> ► <Получить свед. об управл.принт. от хоста> ► Выберите <Выкл.> или <Вкл.>

## <Настройки выделенного порта>

Разрешение или запрет использования выделенного порта. Выделенный порт используется для печати или сканирования документов с помощью MF Scan Utility, а также для просмотра или указания настроек аппарата по сети.

<Выкл.>  
<Вкл.> +



<Меню> ► <Настройки сети> ► <Настройки выделенного порта> ► Выберите <Выкл.> или <Вкл.>

## <Время ожидания соединения при запуске>

Задайте время ожидания для подключения к сети. Выберите настройку с учетом особенностей сетевой среды.  
**🔴 Настройка времени ожидания при подключении к сети (P. 52)**

0 + -300 (сек.)

## <Настройки драйвера Ethernet>

Выберите тип Ethernet (10BASE-T/100BASE-TX) и режим связи (полудуплексная/дуплексная). Также можно просмотреть MAC-адрес аппарата при работе в проводной локальной сети.

### <Автоопределение>

Выберите автоматическое обнаружение режима связи и типа Ethernet или задайте эти параметры вручную. **🔴 Настройка параметров Ethernet (P. 49)**

<Выкл.>  
 <Режим связи>  
     <Полудуплекс> +  
     <Полный дуплекс>  
 <Тип Ethernet>  
     <10BASE-T> +  
     <100BASE-TX>  
 <Вкл.> +

### <MAC-адрес>





Проверьте MAC-адрес аппарата, являющийся уникальным номером для каждого устройства, участвующего в обмене данными. **🔴 Просмотр MAC-адреса для проводной локальной сети (P. 35)**

## <Настройки IEEE 802.1X>

Разрешение или запрет проверки подлинности IEEE 802.1X.  **Настройка параметров аутентификации IEEE 802.1X(Р. 193)**

<Выкл.>   
<Вкл.>



<Меню>  <Настройки сети>  <Настройки IEEE 802.1X>  Выберите <Выкл.> или <Вкл.>   
Перезапустите аппарат

## <Инициализация настроек сети>

Выберите восстановление значений параметров сети по умолчанию.  **<Инициализация меню>(Р. 254)**

## <Настройки>

386U-052

Все настройки, связанные с просмотром дисплея, перечислены вместе с описанием. Настройки по умолчанию отмечены крестиком (+).

### ПРИМЕЧАНИЕ

#### Символы звездочки (\*)

- Настройки, помеченные символом «\*1», могут быть недоступны, отличаться или содержать другие значения по умолчанию в зависимости от страны или региона.
- Настройки, помеченные символом «\*2», могут не отображаться в зависимости от используемой модели или других параметров.

## <Настройки отображения>

### <Экран по умолч. после запуска/восстан.>

По умолчанию сразу после включения аппарата или при выполнении функции автосброса отображается экран Главный. Укажите параметр для изменения экрана по умолчанию и отображения главного экрана для другой функции.

<Главный> +  
<Копирование>  
<Сканирование>



<Меню> ► <Настройки> ► <Настройки отображения> ► <Экран по умолч. после запуска/восстан.> ► Выберите функцию для отображения нужного экрана

### <Порядок отобр. кнопок на главном экране>

Настройте кнопки, которые отображаются на экране Главный. Можно изменить порядок отображения кнопок. **Настройка экрана Главный(Р. 103)**

### <Контрастность>

Настройте контрастность (разницу яркости в светлых и темных областях) дисплея в зависимости от места установки аппарата.

Пять уровней



<Меню> ► <Настройки> ► <Настройки отображения> ► <Контрастность> ► Настройте контрастность ► **OK**

### <Инверсия цветов экрана>

Выберите <Вкл.>, чтобы инвертировать цвета дисплея. Выберите <Вкл.>, если дисплей плохо виден даже после регулировки яркости в <Контрастность>.

<Выкл.> †  
<Вкл.>



<Меню> ► <Настройки> ► <Настройки отображения> ► <Инверсия цветов экрана> ►  
Выберите <Выкл.> или <Вкл.>

### <Переключение ввода в миллиметрах/дюймах>

Выберите единицу измерения.

<Миллиметры> †  
<Дюймы>



<Меню> ► <Настройки> ► <Настройки отображения> ► <Переключение ввода в миллиметрах/дюймах> ► Выберите <Миллиметры> или <Дюймы>

### <Уведомление о проверке настроек бумаги>

Укажите, отображать ли сообщение с запросом на проверку настроек бумаги при загрузке ее в кассету.

<Выкл.>  
<Вкл.> †



<Меню> ► <Настройки> ► <Настройки отображения> ► <Уведомление о проверке настроек бумаги> ► Выберите <Выкл.> или <Вкл.>

### <Время отображения сообщения>

Задайте интервал попеременного отображения сообщений (в секундах).

1 – 2 † – 5 (сек.)



<Меню> ► <Настройки> ► <Настройки отображения> ► <Время отображения сообщения> ►  
Задайте число для интервала ►

## <Скорость прокрутки>

---

Настройте скорость прокрутки экрана, выбрав один из трех уровней.

<Медленная>  
<Стандартный> †  
<Быстрая>



<Меню> ▶ <Настройки> ▶ <Настройки отображения> ▶ <Скорость прокрутки> ▶ Выберите скорость

## <Язык> \*1

---

Выберите язык интерфейса для отображения данных на дисплее, отчетов и списков.

<Arabic>  
<Basque>  
<Bulgarian>  
<Catalan>  
<Chinese (Simplified)>  
<Chinese (Traditional)>  
<Croatian>  
<Czech>  
<Danish>  
<Dutch>  
<English> †  
<Estonian>  
<Finnish>  
<French>  
<German>  
<Greek>  
<Hungarian>  
<Italian>  
<Japanese>  
<Korean>  
<Latvian>  
<Lithuanian>  
<Norwegian>  
<Polish>  
<Portuguese>  
<Romanian>  
<Russian>  
<Slovak>  
<Slovene>  
<Spanish>  
<Swedish>  
<Turkish>



<Меню> ► <Настройки> ► <Настройки отображения> ► <Язык> ► Выберите язык

### <Язык удаленного ИП> \*1\*2

Выберите язык для отображения экранов Удаленного ИП.

<Chinese (Simplified)>  
<Chinese (Traditional)>  
<Czech>  
<Danish>  
<Dutch>  
<English> †  
<Finnish>  
<French>  
<German>  
<Hungarian>  
<Italian>  
<Japanese>  
<Korean>  
<Norwegian>  
<Polish>  
<Portuguese>  
<Russian>  
<Spanish>  
<Swedish>  
<Turkish>



<Меню> ► <Настройки> ► <Настройки отображения> ► <Язык удаленного ИП> ► Выберите язык

## <Настройки таймера>

386U-053

Все настройки, связанные с таймером, перечислены вместе с описанием. Настройки по умолчанию отмечены крестиком (†).

- ▶<Настройки даты/времени>(Р. 233)
- ▶<Время автоперехода в спящий режим>(Р. 235)
- ▶<Время автоматического перезапуска>(Р. 235)
- ▶<Функция после автоматич. перезапуска>(Р. 235)
- ▶<Время ав.пер.в автоном>(Р. 236)
- ▶<Время автоотключения>(Р. 236)

### ПРИМЕЧАНИЕ

#### Символы звездочки (\*)

- Настройки, помеченные символом «\*1», могут быть недоступны, отличаться или содержать другие значения по умолчанию в зависимости от страны или региона.
- Настройки, помеченные символом «\*2», могут не отображаться в зависимости от используемой модели или других параметров.

## <Настройки даты/времени> \*2

Укажите настройки даты и времени, включая формат даты и формат времени 12 или 24 часа.

### <Формат даты> \*1

Выберите формат даты (порядок отображения года, месяца и дня).

<ГГГГ ММ/ДД>  
 <ММ/ДД/ГГГГ>  
 <ДД/ММ ГГГГ> †



<Меню> ▶ <Настройки таймера> ▶ <Настройки даты/времени> ▶ <Формат даты> ▶ Выберите формат даты

### <Формат времени>

Выберите формат времени (12 или 24 часа).

<12 часов (AM/PM)> †  
 <24 часа>



<Меню> ► <Настройки таймера> ► <Настройки даты/времени> ► <Формат времени> ► Выберите настройку отображения

### <Настройки текущей даты/времени>

Задайте текущие дату и время. **Настройка даты и времени(Р. 9)**

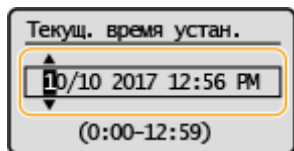

**ВАЖНО!**

- Необходимо задать <Часовой пояс> до настройки текущей даты и времени. Если настройка <Часовой пояс> изменена, текущая дата и время будут также изменены соответствующим образом.

**ПРИМЕЧАНИЕ**

- Текущую дату и время нельзя будет изменить в течение 1 часа после перехода на летнее время.

### <Часовой пояс> \*1

Выберите часовой пояс. Если настройка часового пояса изменена, значения, заданные в <Настройки текущей даты/времени>, также изменяются соответственно. **Настройка даты и времени(Р. 9)**

<(UTC-12:00) Линия перемены дат> - <(UTC) Время в формате UTC> <sup>+</sup> - <(UTC+14:00) О-в Кирибати>

**ПРИМЕЧАНИЕ**

**Часовой пояс**

- Универсальное глобальное время (UTC) представляет собой основной стандарт времени, по которому все страны переводят часы. Для связи через Интернет необходимо правильно настроить часовой пояс.

### <Настройки летнего времени> \*1

Разрешение и запрет перехода на летнее время. Если активирован переход на летнее время, необходимо указать период действия режима летнего времени. **Настройка даты и времени(Р. 9)**

<Выкл.>

<Вкл.> <sup>+</sup>

Начало: месяц, неделя, день

Конец: месяц, неделя, день



## <Время автоперехода в спящий режим>

Если аппарат не работал или не выполнял обработку данных в течение указанного периода, он перейдет в спящий режим в целях экономии электроэнергии (автоматический таймер спящего режима). Укажите период для автоматического перехода в спящий режим. Автоматический таймер спящего режима не срабатывает, если отображается меню настроек. В целях экономии электроэнергии рекомендуется использовать заводские настройки по умолчанию. **▶Переход в спящий режим(Р. 105)**

1 <sup>+</sup> — 30 (мин.)

## <Время автоматического перезапуска>

Если по истечении указанного периода не нажата клавиша, инициализируются параметры для отображения экрана по умолчанию (автосброс). Укажите интервал для автосброса. Автосброс не выполняется в следующих случаях:

- отображается экран меню;
- Аппарат выполняет обработку данных (например, при печати документов).
- Отображается сообщение об ошибке, и мигает индикатор Ошибка (тем не менее автосброс выполняется, если ошибка не препятствует использованию функции пользователем).

0 (функция автосброса отключена).  
1 – 2 <sup>+</sup> – 9 (мин.)



<Меню> ▶ <Настройки таймера> ▶ <Время автоматического перезапуска> ▶ Укажите время автоматического перезапуска ▶ **OK**

## ПРИМЕЧАНИЕ

- Экран, отображаемый после выполнения автосброса, можно выбрать в <Функция после автоматич. перезапуска>.

## <Функция после автоматич. перезапуска>

Укажите, следует ли возвращаться к экрану по умолчанию после выполнения автосброса. Если выбрано значение <Функция по умолчанию>, отображается главный экран функции, выбранный в <Экран по умолч. после запуска/восстан.> ( **▶Экран по умолч. после запуска/восстан.>(Р. 229)** ). Если выбрано значение <Выбранная функция>, выполняется возврат к выбранному главному экрану функции.

<Функция по умолчанию> <sup>+</sup>  
<Выбранная функция>



<Меню> ► <Настройки таймера> ► <Функция после автоматич. перезапуска> ► Выберите <Функция по умолчанию> или <Выбранная функция>

## <Время ав.пер.в автоном>

Если сканирование не было выполнено в течение указанного периода после отображения следующего экрана (аппарат подключен к сети для сканирования), аппарат автоматически отключается от сети. Укажите период, по истечении которого аппарат отключается от сети. Также можно настроить сохранение подключения к сети для аппарата.

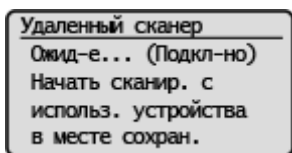

0 (аппарат не отключается от сети.)  
От 1 до 5 + до 60 (мин.)



<Меню> ► <Настройки таймера> ► <Время автопер. в автоном. режим> ► Задайте период времени ► **OK**

## <Время автоотключения> \*1

Установите таймер для автоматического выключения аппарата по истечении указанного времени бездействия после перехода в спящий режим.

0 (функция автовыключения отключена).  
1 – 4 + – 8 (ч)



<Меню> ► <Настройки таймера> ► <Время автоотключения> ► Задайте время автоотключения ► **OK**

## ПРИМЕЧАНИЕ

- При изменении любого параметра меню [Настройки таймера] с Удаленного ИП, когда аппарат находится в спящем режиме, таймер для параметра <Время автоотключения> сбрасывается на начало. По истечении указанного периода бездействия с момента сброса таймера аппарат автоматически отключается.

## <Настройки копирования>

386U-054

Все настройки, связанные с копированием, перечислены вместе с описанием. Настройки по умолчанию отмечены крестиком (+).

- ▶<Изменить настройки по умолчанию>(Р. 237)
- ▶<Корректиров. плотности>(Р. 238)
- ▶<Инициализация настроек по умолчанию>(Р. 238)

### <Изменить настройки по умолчанию>

Настройки копирования по умолчанию можно изменять. Выбранные настройки используются по умолчанию для функции копирования. ▶<Изменение параметров по умолчанию для функций>(Р. 104)

#### <Количество копий>

1 + - 999

#### <Плотность>

Девять уровней

<Автоплотность>

#### <Тип оригинала>

<Текст>

<Текст/фото (высокая скорость)> +

<Текст/фото>

<Фото>

#### <Коэффициент копир-я>

<Пользовательский коэффициент>

<100% (1:1)> +

<400% (макс.)>

<200%>

<141% A5->A4>

<70% A4->A5>

<50%>

<25% (мин.)>

#### <N на 1>

<Выкл.> +

<2 на 1>

<4 на 1>

<Копир. ИД-карты>

<Выбор макета>

#### <Сортировка>

<Выкл.> +

<Вкл.>

<Резкость>  
Семь уровней

## <Корректиров. плотности>

Укажите исходную плотность копии. Допускается изменение плотности копии на некоторое время.   
**Основные операции копирования(Р. 108)**

Девять уровней



<Меню> ▶ <Настройки копирования> ▶ <Корректировка плотности> ▶ Настройте плотность ▶ 

## <Инициализация настроек по умолчанию>

Выберите для восстановления настроек копирования по умолчанию.



<Меню> ▶ <Настройки копирования> ▶ <Инициализация настроек по умолчанию> ▶ <Да>

## <Настройки сканирования>

386U-055

Все настройки, связанные со сканированием, перечислены вместе с описанием. Настройки по умолчанию отмечены крестиком (†).

### ПРИМЕЧАНИЕ

#### Символы звездочки (\*)

- Настройки, помеченные звездочкой (\*), могут не отображаться в зависимости от используемой модели, дополнительного оснащения или других пунктов настройки.

### <Настр. горячей клавиши>

Зарегистрируйте настройки сканирования для клавиш <Scan -> PC1> и <Scan -> PC2>. В данные настройки входит компьютер, на который сохраняются сканированные изображения, тип сканирования (цветное или черно-белое) и формат файла (PDF и JPEG). Регистрация этих настроек позволяет сканировать документы на указанный компьютер простым нажатием клавиши быстрого вызова. Для просмотра зарегистрированных настроек выберите <Подтвердить адресата>. **➤ Сканирование с использованием клавиши быстрого вызова(Р. 133)**

#### <Регистрация>

<Scan -> PC1>

<Выкл.> †

<USB-подключение>

<Цветное сканирование>

<Черно-белое сканирование>

<Пользовательский 1>

<Пользовательский 2>

<Сетевое подключение>\*

<Цветное сканирование>

<Черно-белое сканирование>

<Пользовательский 1>

<Пользовательский 2>

<Scan -> PC2>

<Выкл.> †

<USB-подключение>

<Цветное сканирование>

<Черно-белое сканирование>

<Пользовательский 1>

<Пользовательский 2>

<Сетевое подключение>\*

<Цветное сканирование>

<Черно-белое сканирование>

<Пользовательский 1>

<Пользовательский 2>

<Подтвердить адресата>

## Список меню настройки

<Scan -> PC1>

<Scan -> PC2>

## <Настройки принтера>

386U-056

Все настройки, связанные с принтером, перечислены вместе с описанием. Настройки по умолчанию отмечены крестиком (+).

- ▶<Действие при несоответствующем формате>(P. 241)
- ▶<Настр. кач-ва изобр. для печ.с моб.устр.>(P. 241)
- ▶<Качество печати>(P. 242)

### ПРИМЕЧАНИЕ

#### Символы звездочки (\*)

- Настройки, помеченные звездочкой (\*), могут не отображаться в зависимости от используемой модели, дополнительного оснащения или других пунктов настройки.

#### Приоритет настроек

- Если настройка печати указана как в драйвере принтера, так и на панели управления аппарата, значение в драйвере принтера заменяет значение, заданное на панели управления. В некоторых конкретных случаях становится эффективным задание значений с панели управления, например при выполнении печати из UNIX или другой операционной системы, не поддерживающей драйверы принтеров.

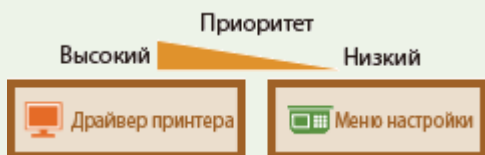

### <Действие при несоответствующем формате>

Укажите, следует ли продолжать печать, если выбранный формат бумаги отличается от формата бумаги, загруженной в кассету. Также можно выбрать параметр, запрещающий продолжение печати аппаратом. При этом на дисплее устройства будет отображаться предупреждающее сообщение.

<Принудительный вывод>  
<Ошибка отображения> +



<Меню> ▶ <Настройки принтера> ▶ <Действие при несоответствующем формате> ▶ Выберите <Принудительный вывод> или <Ошибка отображения>

### <Настр. кач-ва изобр. для печ.с моб.устр.> \*

При печати с мобильного устройства выберите обработку изображений.

<Полутона>  
<Градация> +  
<Стохастическое растривание>

**<Приоритет>**

<Стандартный> †  
<Приоритет скорости>  
<Приоритет качества изображения>



<Меню> ► <Настройки принтера> ► <Настр. кач-ва изобр. для печ.с моб.устр.> ► Выберите <Полутона> или <Приоритет> ► Выберите пункт ► <Применить>

## ПРИМЕЧАНИЕ

- Если для параметра <Приоритет> задано значение <Стандартный> или <Приоритет скорости>, выбрать <Стохастическое растривание> невозможно.

## <Качество печати>

Можно изменить настройки, связанные с качеством печати.

### <Экономия тонера>

При печати с мобильного устройства можно уменьшить расход тонера. Выбирайте <Вкл.>, если требуется проверить макет или другие параметры внешнего вида перед чистой печатью большого задания.

<Выкл.> †  
<Вкл.>



<Меню> ► <Настройки принтера> ► <Качество печати> ► <Экономия тонера> ► Выберите <Выкл.> или <Вкл.>



## <Настройка/Обслуживание>

386U-057

Все настройки, связанные с регулировкой и обслуживанием, перечислены вместе с описанием. Настройки по умолчанию отмечены крестиком (†).

- ▶<Отобр. увед. о времени для подгот. к-жа.> (P. 243)
- ▶<Экономия тонера>(P. 243)
- ▶<Особая обработка>(P. 244)
- ▶<Чистка блока закрепления>(P. 247)

### <Отобр. увед. о времени для подгот. к-жа.>

Задайте время отображения сообщения о низком уровне тонера в картриджах с тонером или картриджах с барабаном.

<Картридж с тонером>  
<Картридж с барабаном>



<Меню> ▶ <Настройка/Обслуживание> ▶ <Отобр. увед. о времени для подгот. к-жа.> ▶  
Выберите <Картридж с тонером> или <Картридж с барабаном> ▶ Введите уровень тонера в картридже ▶ **OK**

### <Экономия тонера>

Укажите, следует ли уменьшить потребление тонера при копировании.

<Копирование>  
<Выкл.> †  
<Вкл.>



<Меню> ▶ <Настройка/Обслуживание> ▶ <Экономия тонера> ▶ <Копирование> ▶ <Вкл.>

## ПРИМЕЧАНИЕ

- Тонкие линии и области с более низкой плотностью печати могут быть нечеткими в случае выбора <Вкл.>.

## <Особая обработка>

Если печать на бумаге специального типа выполнена с ненадлежащим качеством, для повышения качества печати можно использовать следующие настройки.

### <Специальный режим печати U>

Порой на распечатке вокруг текста или изображений видны пятна тонера. В таких случаях можно попробовать задать значение <Вкл.>, чтобы повысить качество печати.

<Выкл.> †  
<Вкл.>



<Меню> ► <Настройка/Обслуживание> ► <Особая обработка> ► <Специальный режим печати U> ► <Вкл.>

## ПРИМЕЧАНИЕ

- Заданное значение <Вкл.> может повлиять на качество печати на некоторых типах бумаги (особенно на тонкой бумаге) или в некоторых условиях печати (особенно в условиях повышенной влажности).
- При установке значения <Вкл.> параметры <Специальный режим печати Q>, <Специальный режим печати R> и <Специальный режим печати T> автоматически устанавливаются в значение <Выкл.>.

### <Специальный режим печати A>

Если на распечатках появляются полосы, то это может улучшить качество печати. <Режим 2> может улучшить качество печати более значительно, чем <Режим 1>.

<Выкл.> †  
<Режим 1>  
<Режим 2>



<Меню> ► <Настройка/Обслуживание> ► <Особая обработка> ► <Специальный режим печати A> ► Выберите режим

### <Специальный режим печати Z>

Если при копировании на бумаге появляются полосы, то такая смена может улучшить качество печати. <Режим 2> может улучшить качество печати более значительно, чем <Режим 1>.

<Выкл.> †  
<Режим 1>  
<Режим 2>



<Меню> ► <Настройка/Обслуживание> ► <Особая обработка> ► <Специальный режим печати Z> ► Выберите режим

### <Специальный режим печати G>

Напечатанные изображения могут получиться блеклыми или на них могут появиться полосы, если на бумаге находится большое количество бумажной пыли. В таких случаях можно попробовать задать значение <Вкл.>, чтобы повысить качество печати.

<Выкл.> †  
<Вкл.>



<Меню> ► <Настройка/Обслуживание> ► <Особая обработка> ► <Специальный режим печати G> ► <Вкл.>

### <Специальный режим печати Q>

Напечатанные изображения могут получиться блеклыми, если они напечатаны на бумаге с шероховатой поверхностью. В таких случаях можно попробовать задать значение <Вкл.>, чтобы повысить качество печати.

<Выкл.> †  
<Вкл.>



<Меню> ► <Настройка/Обслуживание> ► <Особая обработка> ► <Специальный режим печати Q> ► <Вкл.>

## ПРИМЕЧАНИЕ

- Заданное значение <Вкл.> может повлиять на качество печати.
- При установке значения <Вкл.> параметры <Специальный режим печати U>, <Специальный режим печати R> и <Специальный режим печати T> автоматически устанавливаются в значение <Выкл.>.

### <Специальный режим печати R>

Напечатанные изображения могут получиться блеклыми, если они напечатаны на задней стороне печатного листа. В таких случаях можно попробовать задать значение <Вкл.>, чтобы повысить качество печати.

<Выкл.> †  
<Вкл.>



<Меню> ► <Настройка/Обслуживание> ► <Особая обработка> ► <Специальный режим печати R> ► <Вкл.>

## ПРИМЕЧАНИЕ

- Если задано значение <Вкл.>, возможно снижение качества печати или замятие бумаги в зависимости от времени, прошедшего после печати на лицевой стороне, или от влажности окружающей среды.
- При установке значения <Вкл.> параметры <Специальный режим печати U>, <Специальный режим печати Q> и <Специальный режим печати T> автоматически устанавливаются в значение <Выкл.>.

### <Специальный режим печати T>

Распечатки могут получиться неравномерными, если они напечатаны в условиях повышенной влажности. В таких случаях можно попробовать задать значение <Вкл.>, чтобы повысить качество печати.

<Выкл.> +  
<Вкл.>



<Меню> ► <Настройка/Обслуживание> ► <Особая обработка> ► <Специальный режим печати T> ► <Вкл.>

## ПРИМЕЧАНИЕ

- Напечатанные изображения или текст могут получиться расплывчатыми, если установить значение <Вкл.> при печати в условиях пониженной влажности.
- При установке значения <Вкл.> параметры <Специальный режим печати U>, <Специальный режим печати Q> и <Специальный режим печати R> автоматически устанавливаются в значение <Выкл.>.

### <Специальный режим печати L>

На распечатках могут появиться пятна тонера, если на бумаге находится большое количество бумажной или другой пыли. В таких случаях можно попробовать задать значение <Вкл.>, чтобы повысить качество печати.

<Выкл.> +  
<Вкл.>



<Меню> ▶ <Настройка/Обслуживание> ▶ <Особая обработка> ▶ <Специальный режим печати L> ▶ <Вкл.>

### <Выбрать ширину линии>

Если невозможно считать напечатанный штрихкод, то можно попробовать устранить проблему, изменив значение этого параметра.

<Авто> †  
<Тонкая>  
<Утонченная>  
<Утолщенная>  
<Толстая>



<Меню> ▶ <Настройка/Обслуживание> ▶ <Особая обработка> ▶ <Выбрать ширину линии>  
▶ Выберите ширину линии

### <Чистка блока закрепления>

Выполните очистку устройства фиксации после замены картриджа с тонером или картриджа с барабаном или если на распечатках появились черные полосы. ▶ **Чистка блока закрепления(Р. 262)**

## <Настройки управления системой>

386U-058

Все настройки, связанные с настройками управления системой, перечислены вместе с описанием. Настройки по умолчанию отмечены крестиком (\*).

- ▶<Настройки сети>(P. 248)
- ▶<Настройки сведений об админ. системы>(P. 248)
- ▶<Настройки сведений об устройстве> (P. 249)
- ▶<Настройки защиты>(P. 249)
- ▶<Выбор страны/региона>(P. 250)
- ▶<Настройки удаленного ИП>(P. 251)
- ▶<Автоподключение для удал. сканирования>(P. 251)
- ▶<Отображение журнала заданий> (P. 252)
- ▶<Использовать как устройство USB>(P. 252)
- ▶<Включить Product Extended Survey Program> (P. 252)
- ▶<Отоб.свед. о расх.мат.(УИП/Toner Status)/<Отоб.свед.о расх.матер. (Toner Status)>(P. 252)
- ▶<Настройки Виртуального принтера Google>(P. 253)
- ▶<Выбор PDL (Plug and Play)>(P. 253)
- ▶<Обновить встроенное ПО>(P. 254)
- ▶<Инициализир. счетчик отчета Eco>(P. 254)
- ▶<Инициализация меню>(P. 254)
- ▶<Инициализация всех данных/Настройки>(P. 255)

## ПРИМЕЧАНИЕ

### Символы звездочки (\*)

- Настройки, помеченные символом «\*1», могут быть недоступны, отличаться или содержать другие значения по умолчанию в зависимости от страны или региона.
- Настройки, помеченные символом «\*2», могут не отображаться в зависимости от используемой модели или других параметров.

### <Настройки сети> \*2

См. раздел ▶<Настройки сети>(P. 219) .

### <Настройки сведений об админ. системы>

Укажите PIN-код исключительно для администраторов, имеющих привилегии доступа к <Настройки сети> и <Настройки управления системой>. PIN-код можно выбрать через <PIN администратора системы>. Также можно зарегистрировать имя администратора. ▶<Настройка PIN-кода администратора системы>(P. 168)

#### <PIN администратора системы>

Введите число для PIN администратора системы.

#### <Имя администратора системы>

Введите алфавитно-цифровые символы для имени администратора.

## <Настройки сведений об устройстве>

Введите алфавитно-цифровые символы имени и места установки для идентификации аппарата.

<Имя устройства>  
<Местоположение>



<Меню> ► <Настройки управления системой> ► <Настройки сведений об устройстве> ► Выберите <Имя устройства> или <Местоположение> ► Введите имя или местоположение устройства ( **Ввод текста(Р. 86)** ) ► <Применить>

## <Настройки защиты> \*2

Включите или отключите параметры фильтрации пакетов IP-адресов или MAC-адресов.

### <Использовать TLS>

Укажите, следует ли использовать зашифрованный обмен данными по TLS. **Задание ключа и сертификата для TLS(Р. 183)**

<Выкл.> †  
<Вкл.>

### <Фильтр IPv4-адресов>

Включите или отключите параметры фильтрации пакетов, полученных от устройств с заданными IPv4-адресами. **Указание IP-адресов для параметров брандмауэра(Р. 175)**

<Фильтр для входящих>  
<Выкл.> †  
<Вкл.>



<Меню> ► <Настройки управления системой> ► <Настройки защиты> ► <Фильтр IPv4-адресов> ► <Фильтр для входящих> ► Выберите <Выкл.> или <Вкл.>

### <Фильтр IPv6-адресов>

Включите или отключите параметры фильтрации пакетов, полученных от устройств с заданными IPv6-адресами. **Указание IP-адресов для параметров брандмауэра(Р. 175)**

< Фильтр для входящих>  
<Выкл.> †  
<Вкл.>



<Меню> ► <Настройки управления системой> ► <Настройки защиты> ► <Фильтр IPv6-адресов> ► <Фильтр для входящих> ► Выберите <Выкл.> или <Вкл.>

### <Фильтр MAC-адресов>

Включите или отключите параметры фильтрации пакетов, полученных от устройств с заданными MAC-адресами. **🔴 Указание MAC-адресов для параметров брандмауэра(Р. 178)**

<Фильтр для входящих>  
 <Выкл.> †  
 <Вкл.>



<Меню> ► <Настройки управления системой> ► <Настройки защиты> ► <Фильтр MAC-адресов> ► <Фильтр для входящих> ► Выберите <Выкл.> или <Вкл.>

### <Выбор страны/региона> \*1

Укажите страну или регион, в которых используется аппарат. Настройка по умолчанию может изменяться в зависимости от настройки, выбранной при первоначальном включении.

- <Австрия (AT)>
- <Белоруссия (BY)>
- <Бельгия (BE)>
- <Чешская Республика (CZ)>
- <Дания (DK)>
- <Египет (EG)>
- <Финляндия (FI)>
- <Франция (FR)>
- <Германия (DE)>
- <Греция (GR)>
- <Венгрия (HU)>
- <Ирландия (IE)>
- <Италия (IT)>
- <Иордания (JO)>
- <Люксембург (LU)>
- <Нидерланды (NL)>
- <Норвегия (NO)>
- <Польша (PL)>
- <Португалия (PT)>
- <Россия (RU)>
- <Саудовская Аравия (SA)>
- <Словения (SI)>
- <ЮАР (ZA)>
- <Испания (ES)>
- <Швеция (SE)>
- <Швейцария (CH)>
- <Украина (UA)>



<Великобритания (GB)> †  
<Другое>



<Меню> ▶ <Настройки управления системой> ▶ <Выбор страны/региона> ▶ Выберите страну или регион

## <Настройки удаленного ИП> \*2

Настройка параметров для использования Удаленного ИП. Использование Удаленного ИП позволяет настраивать параметры аппарата с веб-сервера.

### <Использовать удаленный ИП>

Укажите, следует ли использовать Удаленный ИП. **🔴 Отключение Удаленного ИП (Р. 200)**

<Выкл.>  
<Вкл.> †



<Меню> ▶ <Настройки управления системой> ▶ <Настройки удаленного ИП> ▶ <Использовать удаленный ИП> ▶ Выберите <Выкл.> или <Вкл.>

### <Настройки защиты доступа через удал. ИП>

Укажите, чтобы для доступа к Удаленному ИП требовалось вводить PIN-код. Задайте PIN-код длиной до 7 цифр. У всех пользователей PIN-код общий. **🔴 Настройка PIN для Удаленного ИП (Р. 170)**

<Выкл.> †  
<Вкл.>  
<PIN-код д-па ч/з уд.ИП>



<Меню> ▶ <Настройки управления системой> ▶ <Настройки удаленного ИП> ▶ <Настройки защиты доступа через удал. ИП> ▶ <Вкл.> ▶ Введите PIN-код ▶ <Применить> ▶ Введите PIN-код (подтверждение) ▶ <Применить>

## <Автоподключение для удал. сканирования>

С помощью данного параметра, применяемого при выполнении сканирования с компьютера, можно указать, следует ли автоматически выходить в режим онлайн (режим ожидания сканирования) с целью удаленного сканирования без использования панели управления.

<Выкл.>  
<Вкл.> †



<Меню> ► <Настройки управления системой> ► <Автоподключение для удал. сканирования> ► Выберите <Выкл.> или <Вкл.>

## <Отображение журнала заданий>

Выберите, требуется ли отображать журналы печати на дисплее аппарата.

<Выкл.>  
<Вкл.> +



<Меню> ► <Настройки управления системой> ► <Отображение журнала заданий> ► Выберите <Выкл.> или <Вкл.>

## <Использовать как устройство USB>

Включение или отключение USB-порта, используемого для подключения аппарата к компьютеру.   
**Ограничение USB-соединения с компьютером(Р. 198)**

<Выкл.>  
<Вкл.> +

## <Включить Product Extended Survey Program>

Включение или выключение программы Product Extended Survey Program (программа по оценке эксплуатации устройства).

<Выкл.>  
<Вкл.> +



<Меню> ► <Настройки управления системой> ► <Включить Product Extended Survey Program> ► Выберите <Выкл.> или <Вкл.>

## <Отоб.свед. о расх.мат.(УИП/Toner Status)/<Отоб.свед.о расх.матер. (Toner Status)>

Установите, следует ли отображать кнопку в Удаленном ИП или Toner Status для доступа к веб-сайту с целью покупки картриджей с тонером. Также установите, следует ли использовать параметр Toner Status.

<Показ. кнопку прибор. расх. матер. (УИП)> \*2

<p>&lt;Выкл.&gt; &lt;Вкл.&gt; †</p> <p><b>&lt;Настройки Toner Status&gt;</b> &lt;Выкл.&gt; &lt;Вкл.&gt; †</p> <p>    &lt;Показ. кнопку прибор.&gt;         &lt;Выкл.&gt;         &lt;Вкл.&gt; †</p>
---

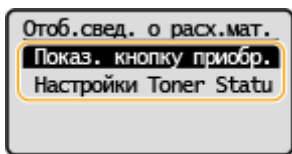
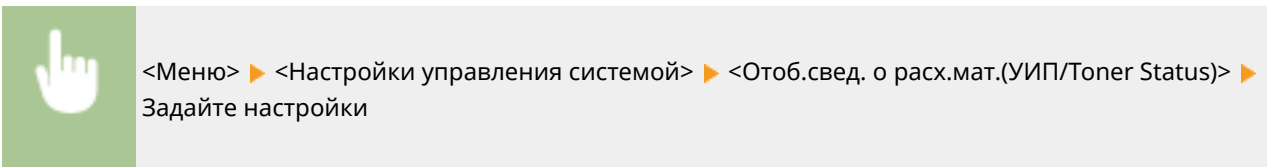

**<Показ. кнопку прибор. расх. матер. (УИП)>**

Выберите <Выкл.>, чтобы в Удаленном ИП не отображалась кнопка для перехода на сайты для покупки картриджей с тонером и пр.

**<Настройки Toner Status>**

Если вы не желаете использовать функцию Toner Status, установите значение <Выкл.>. Чтобы в области Toner Status не отображалась кнопка для перехода на сайты для покупки картриджей с тонером, выберите значение <Вкл.>, а затем <Выкл.>.

**<Настройки Виртуального принтера Google> \*2**

Включение или отключение службы Виртуальный принтер Google. ► **Регистрация аппарата в системе Виртуальный принтер Google(P. 160)**

<p><b>&lt;Включить Виртуальный принтер Google&gt;</b> &lt;Выкл.&gt; &lt;Вкл.&gt; †</p> <p><b>&lt;Сост. регистрац. в Вирт. принтере Google&gt;</b></p>
---

**<Выбор PDL (Plug and Play)>**

Выберите язык описания страниц, чтобы при подключении к компьютеру с помощью функции Plug and Play аппарат определялся как принтер, поддерживающий эти языковые настройки.

**<Сеть>\*2**

Выберите язык описания страниц, чтобы при обнаружении по сети аппарат определялся как принтер, поддерживающий эти языковые настройки.

<p>&lt;UFRII LT&gt; † &lt;UFRII LT (V4)&gt;</p>
---

## <USB>

Выберите язык описания страниц, чтобы при подключении к компьютеру с помощью USB-кабеля аппарат определялся как принтер, поддерживающий эти языковые настройки.

<UFR II LT> †  
<UFR II LT (V4)>



<Меню> ► <Настройки управления системой> ► <Выбор PDL (Plug and Play)> ► Выберите <Сеть> или <USB> ► Выберите язык описания страниц ► Перезагрузите аппарат



### <UFR II LT>

Обнаружение и подключение аппарата в качестве принтера UFR II LT.

### <UFR II LT (V4)>

Обнаружение и подключение аппарата в качестве принтера UFR II LT, поддерживающего формат XML Paper Specification (XPS).

## <Обновить встроенное ПО>

Выберите способ установки обновления встроенного ПО в соответствии со средой аппарата. ► **Обновление встроенного программного обеспечения(Р. 212)**

<С компьютера>  
<Из Интернета>\*2  
<Информация о версии>

## <Инициализир. счетчик отчета Eco>

Выберите восстановление заводских настроек по умолчанию для Eco Report Counter. ► **Инициализация счетчика отчета Eco(Р. 215)**

## <Инициализация меню>

Выберите для восстановления значений по умолчанию для настроек, перечисленных ниже. Можно восстановить все перечисленные ниже настройки сразу или по отдельности. ► **Инициализация меню(Р. 215)**

<Настройки>  
<Настройки таймера>  
<Настройки копирования>  
<Настройки сканирования>  
<Настройки принтера>  
<Настройка/Обслуживание>  
<Настройки управления системой>  
<Инициализировать все>

## <Инициализация всех данных/Настройки>

Для всех данных, включая журналы и значения настроек, восстанавливаются значения по умолчанию. ▶  
**Инициализация всех данных/настроек(Р. 216)**

# Обслуживание

<b>Обслуживание</b> .....	257
<b>Периодическая очистка</b> .....	259
Наружная очистка .....	260
Очистка стекла экспонирования .....	261
Чистка блока закрепления .....	262
<b>Замена картриджа с тонером</b> .....	263
<b>Замена картриджа с барабаном</b> .....	266
<b>Проверка оставшегося количества расходных материалов</b> .....	270
<b>Перемещение аппарата</b> .....	271
<b>Просмотр значения счетчика</b> .....	273
<b>Печать отчетов и списков</b> .....	274
<b>Расходные материалы</b> .....	276

# Обслуживание

386U-059

В этой главе описывается обслуживание аппарата, включая очистку и регулировку качества печати.

## ■ Очистка



▶ Периодическая очистка (P. 259)

## ■ Замена расходных материалов

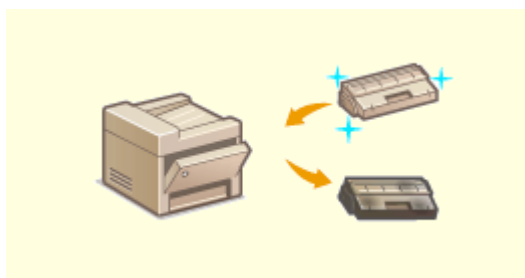

▶ Замена картриджа с тонером (P. 263)  
▶ Замена картриджа с барабаном (P. 266)



▶ Проверка оставшегося количества расходных материалов (P. 270)



▶ Расходные материалы (P. 276)

■ Регулировка аппарата и управление им

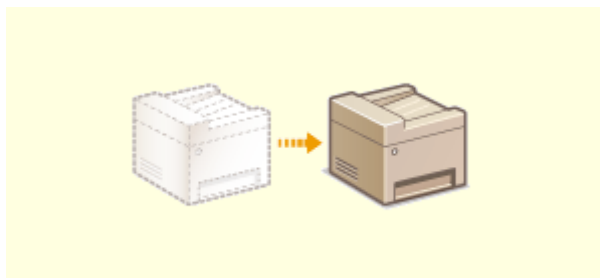

▶ Перемещение аппарата(Р. 271)



▶ Просмотр значения счетчика(Р. 273)



▶ Печать отчетов и списков(Р. 274)



## Периодическая очистка

386U-05A

Регулярно выполняйте очистку аппарата во избежание ухудшения качества печати и в целях безопасности и простоты использования.

### Места очистки



## Наружная очистка

386U-05C

Для поддержания аппарата в надлежащем состоянии регулярно протирайте корпус аппарата, особенно вокруг вентиляционных отверстий.

### 1 Выключите аппарат и отсоедините шнур питания от розетки.

- При выключении аппарата данные, ожидающие в очереди печати, удаляются.

### 2 Очистите корпус аппарата и вентиляционные отверстия.

- Используйте для очистки мягкую хорошо отжатую влажную ткань и неагрессивное чистящее вещество, разведенное водой.
- Расположение вентиляционных отверстий см. в разделе **Передняя сторона(Р. 71)** .

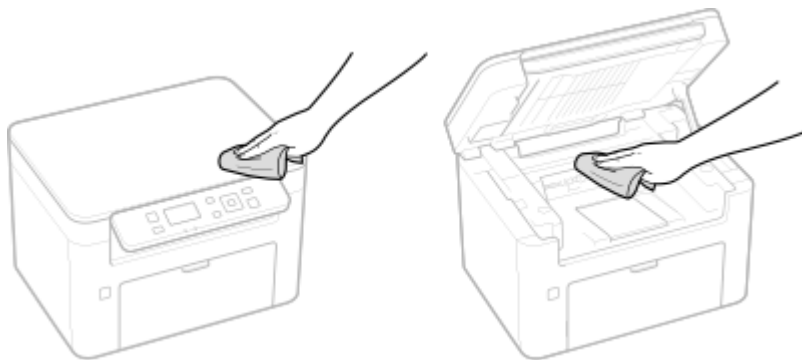

### 3 Дождитесь полного высыхания корпуса аппарата.

### 4 Присоедините шнур питания и включите аппарат.

## Очистка стекла экспонирования

386U-05E

Регулярно очищайте стекло экспонирования и нижнюю часть крышки стекла экспонирования от пыли во избежание появления пятен тонера на оригиналах и распечатках.

### 1 Выключите аппарат и отсоедините шнур питания от розетки.

- При выключении принтера удаляются все задания печати, находящиеся в очереди.

### 2 Откройте крышку стекла экспонирования.

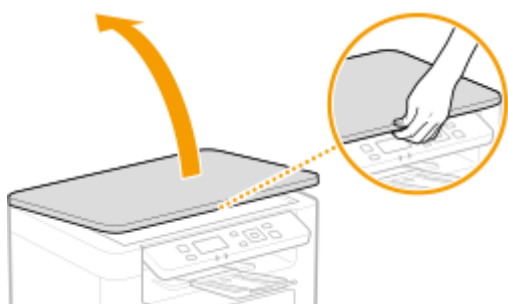

### 3 Очистите стекло экспонирования и нижнюю поверхность крышки стекла экспонирования.

- Очистите эти области с помощью ткани, смоченной водой. Затем протрите эту область мягкой сухой тканью.

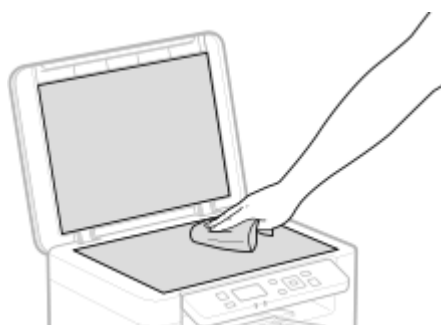

### 4 Дождитесь полного высыхания очищенной области.

### 5 Осторожно закройте крышку стекла экспонирования.

### 6 Присоедините шнур питания и включите аппарат.

## Чистка блока закрепления

386U-05F

Грязь может прилипнуть к узлам закрепления внутри аппарата, из-за чего на распечатках появляются пятна тонера. Для очистки узла закрепления выполните следующие действия. Обратите внимание, что очистка узла закрепления невозможна, если в аппарате есть документы, ожидающие печати. Для очистки устройства фиксации потребуется обычная бумага размера А4 или Letter. Перед выполнением следующих действий поместите бумагу в кассету. ► **Загрузка бумаги(Р. 89)**

### ПРИМЕЧАНИЕ

- При очистке используется картридж с тонером или картридж с барабаном. Заранее убедитесь, что достаточно тонера в картридже с тонером или картридже с барабаном. ► **Проверка оставшегося количества расходных материалов(Р. 270)**

- 1** Выберите <Меню> на экране Главный. ► **Экран Главный(Р. 81)**
- 2** Выберите <Настройка/Обслуживание>.
- 3** Выберите <Чистка блока закрепления>.
- 4** Убедитесь в том, что в аппарат загружена бумага именно того типа и формата, который отображается на экране, и выберите <Начало>.

▣► Начнется очистка.

## Замена картриджа с тонером

386U-05H

Когда в картридже с тонером останется мало тонера, на аппарате отобразится соответствующее сообщение. Обратите внимание, что качество печати может существенно снизиться, если продолжить печать, не решив эту проблему. Оставшийся уровень тонера в картридже с тонером можно проверить на дисплее ( ▶ **Проверка оставшегося количества расходных материалов(Р. 270)** ).

- ▶ **При появлении сообщения(Р. 263)**
- ▶ **Процедура замены картриджа с тонером(Р. 264)**

### При появлении сообщения

Содержание отображаемого сообщения зависит от количества тонера, оставшегося в картриджах с тонером. В зависимости от того, какое сообщение отображается, необходимо подготовить новый картридж с тонером ( ▶ **Расходные материалы(Р. 276)** ) или заменить текущий картридж с тонером новым ( ▶ **Процедура замены картриджа с тонером(Р. 264)** ).

#### <Рекоменд. подготовить картридж с тонером.>

Это сообщение уведомляет вас о том, что вскоре потребуется замена картриджа с тонером. Проверьте наличие картриджа с тонером для замены. Замените картридж с тонером, если это сообщение появилось перед печатью большого задания.

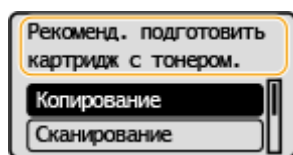

## ПРИМЕЧАНИЕ

### При отображении этого сообщения

- При копировании или печати можно продолжить печатать оригинал.

### Выбор уровня тонера, при котором будет отображаться это сообщение

- Можно задать любое значение уровня тонера в процентах в картридже с тонером, при достижении которого будет отображаться данное сообщение. ▶ **<Отобр. увед. о времени для подгот. к-жа.> (Р. 243)**

#### <Ист. ср. сл. кар. с тон. Рекомендуется замена.>

Это сообщение уведомляет о том, что срок действия картриджа с тонером истек. Рекомендуется заменить этот картридж с тонером на новый. Можно продолжить печать, но качество печати не гарантируется.

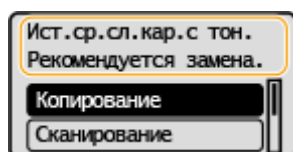

Выберите <Монитор состояния> на экране Главный ▶ <Сведения об ошибке/Уведомление> ▶ <Истек срок службы картриджа с тонером>, чтобы отобразить процедуру замены картриджа с тонером.

## ПРИМЕЧАНИЕ

### Для замены расходных материалов

- Нажмите и удерживайте клавишу Сброс. На экране <Вывод отчета> выведется отчет о состоянии расходных материалов для выяснения названия картриджа. ► **Печать отчетов и списков (Р. 274)**

## Процедура замены картриджа с тонером

При замене картриджа с тонером на экране отображаются простые инструкции по процедуре замены. См. инструкции на экране, а также приведенную ниже процедуру.

- 1** Поднимите панель управления, закройте стопор для бумаги, затем откройте крышку тонера.

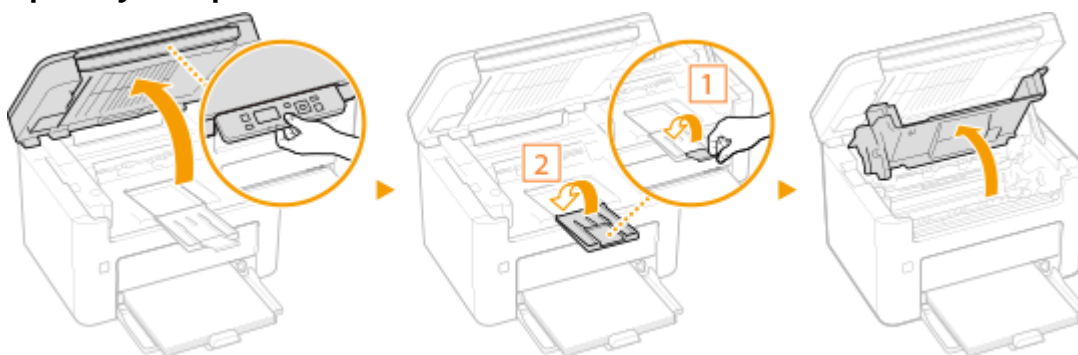

- 2** Извлеките картридж с тонером.

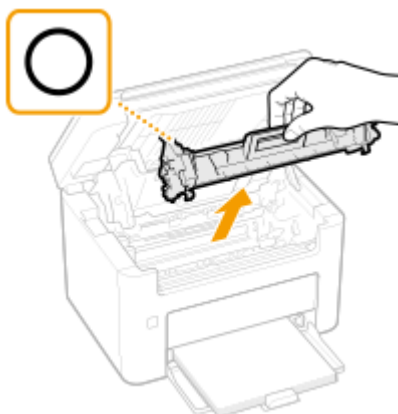

### ВАЖНО:

Не встряхивайте и не наклоняйте картридж с тонером. Кроме того, не подвергайте картридж с тонером ударам, например ударам о какие-либо предметы. Это может вызвать утечку оставшегося тонера из картриджа с тонером. С осторожностью извлекайте картридж с тонером и под таким же углом, что и слот.

- 3** Вытащите новый картридж с тонером из защитной упаковки.

- 1** Потяните за язычок защитной упаковки на ровной поверхности.

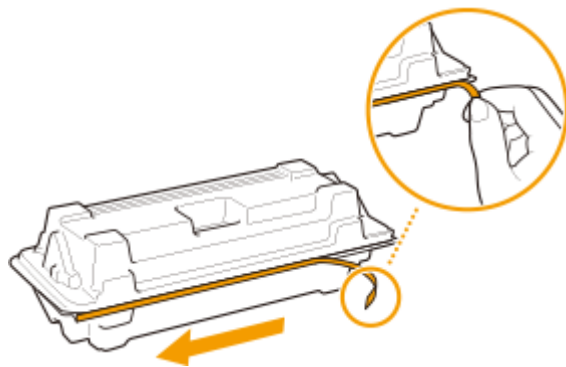

**2** Извлеките картридж с тонером.

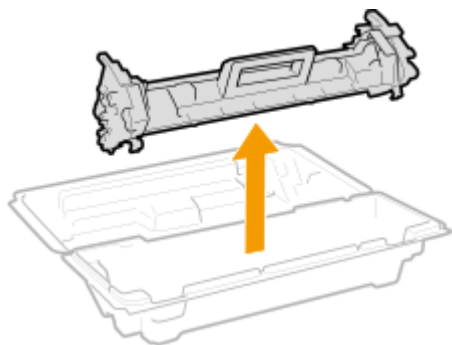

**4** Встряхните картридж с тонером (5-6 раз), как показано ниже, чтобы тонер внутри картриджа распределился равномерно, после чего положите его на плоскую поверхность.

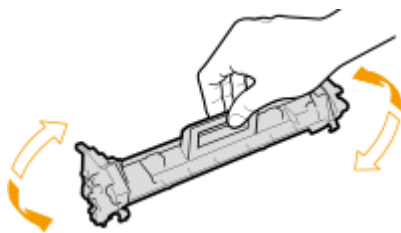

**5** Замените картридж с тонером.

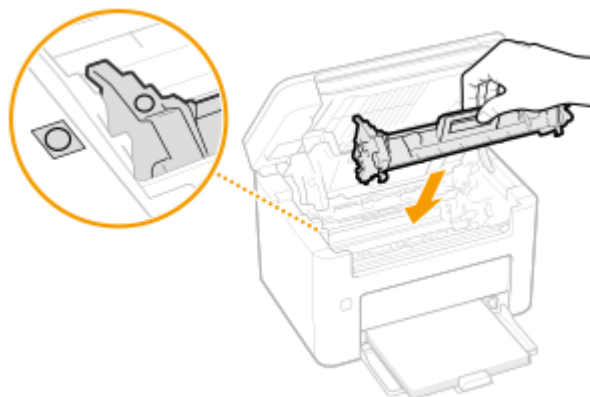

**6** Закройте крышку тонера и опустите панель управления.

## ССЫЛКИ

● Расходные материалы(Р. 276)

## Замена картриджа с барабаном

386U-05J

Когда в картридже с барабаном останется мало тонера, на аппарате отобразится соответствующее сообщение. Обратите внимание, что качество печати может существенно снизиться, если продолжить печать, не решив эту проблему. Оставшийся уровень тонера в картридже с барабаном можно проверить на дисплее ( ▶ **Проверка оставшегося количества расходных материалов(Р. 270)** ).

- ▶ При появлении сообщения(Р. 266)
- ▶ Процедура замены картриджа с барабаном(Р. 267)

### При появлении сообщения

Содержание отображаемого сообщения зависит от количества тонера, оставшегося в картриджах с барабаном. В зависимости от того, какое сообщение отображается, необходимо подготовить новый картридж с тонером ( ▶ **Расходные материалы(Р. 276)** ) или заменить текущий картридж с барабаном новым ( ▶ **Процедура замены картриджа с барабаном(Р. 267)** ).

#### <Рекомендуется подгот. картридж с барабаном.>

Это сообщение уведомляет вас о том, что вскоре потребуется замена картриджа с барабаном. Проверьте наличие картриджа с барабаном для замены. Замените картридж с барабаном, если это сообщение появилось перед печатью большого задания.

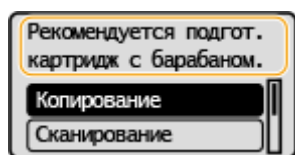

### ПРИМЕЧАНИЕ

#### При отображении этого сообщения

- При копировании или печати можно продолжить печатать оригинал.

#### Выбор уровня тонера, при котором будет отображаться это сообщение

- Можно задать любое значение уровня тонера в картридже с барабаном в процентах, при достижении которого будет отображаться данное сообщение. ▶ <Отобр. увед. о времени для подгот. к-жа.> (Р. 243)

#### <Ист. ср. сл. кар. с бар. Рекомендуется замена.>

Это сообщение уведомляет о том, что срок действия картриджа с барабаном истек. Рекомендуется заменить этот картридж с барабаном на новый. Можно продолжить печать, но качество печати не гарантируется.

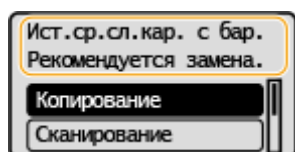

Выберите <Монитор состояния> на экране Главный ▶ <Сведения об ошибке/Уведомление> ▶ <Истек срок службы картриджа с барабаном>, чтобы отобразить процедуру замены картриджа с барабаном.



## ПРИМЕЧАНИЕ

### Для замены расходных материалов

- Нажмите и удерживайте клавишу Сброс. На экране <Вывод отчета> выведется отчет о состоянии расходных материалов для выяснения названия картриджа. ► **Печать отчетов и списков (Р. 274)**

## Процедура замены картриджа с барабаном

При замене картриджа с барабаном на экране отображаются простые инструкции по процедуре замены. См. инструкции на экране, а также приведенную ниже процедуру.

- 1** Поднимите панель управления, закройте стопор для бумаги, затем откройте крышку тонера.

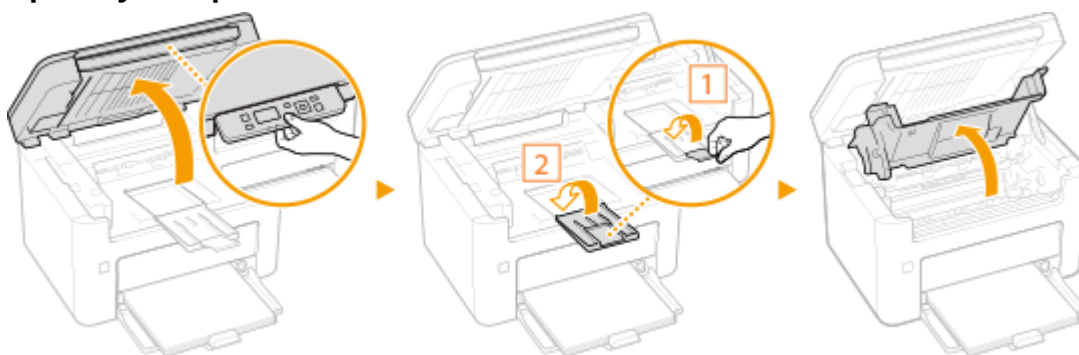

- 2** Извлеките картридж с тонером.

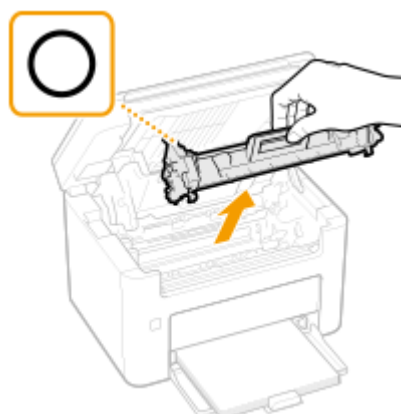

### ВАЖНО:

Не встряхивайте и не наклоняйте картридж с тонером. Кроме того, не подвергайте картридж с тонером ударам, например ударам о какие-либо предметы. Это может вызвать утечку оставшегося тонера из картриджа с тонером. С осторожностью извлекайте картридж с тонером и под таким же углом, что и слот.

- 3** Извлеките картридж с барабаном.

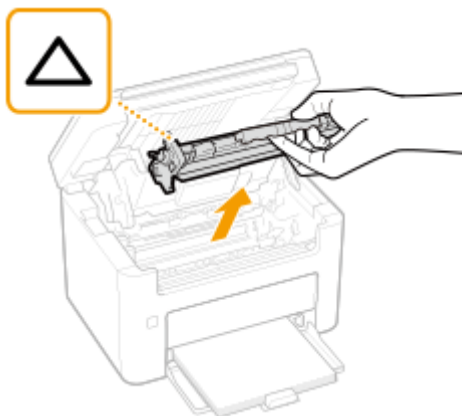
**ВАЖНО:**

Не встряхивайте и не наклоняйте картридж с барабаном. Кроме того, не подвергайте картридж с барабаном ударам, например ударам о какие-либо предметы. Это может вызвать утечку оставшегося тонера. С осторожностью извлекайте картридж с барабаном и под таким же углом, что и слот.

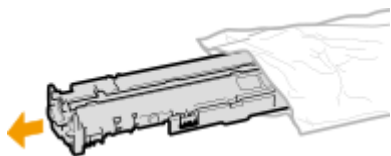
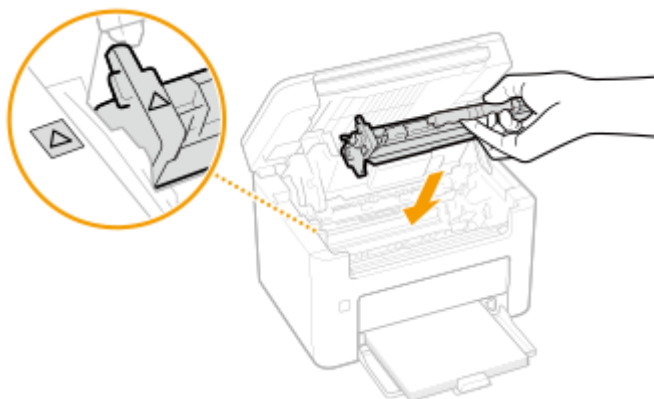
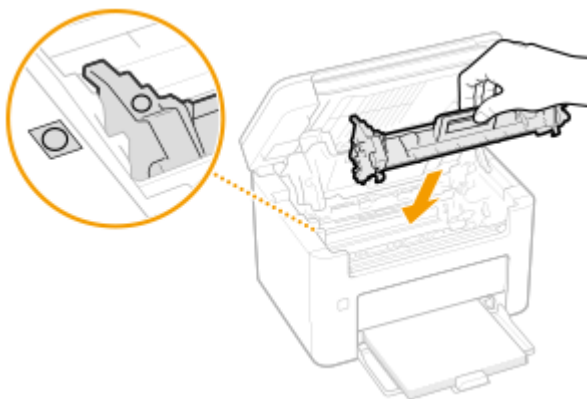
**4 Вытащите новый картридж с барабаном из защитного чехла.****5 Замените картридж с барабаном.****6 Установите картридж с тонером.****7 Закройте крышку тонера и опустите панель управления.**

## ССЫЛКИ

---

► **Расходные материалы(Р. 276)**

## Проверка оставшегося количества расходных материалов

386U-05K

Выполните описанные ниже действия для проверки оставшегося объема тонера в картриджах с тонером и пр. Особенно важно выполнить такую проверку перед началом печати большого количества листов, используя новый картридж с тонером или новый картридж с барабаном.

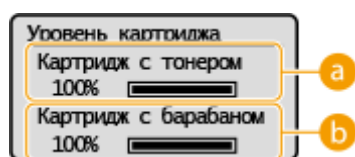
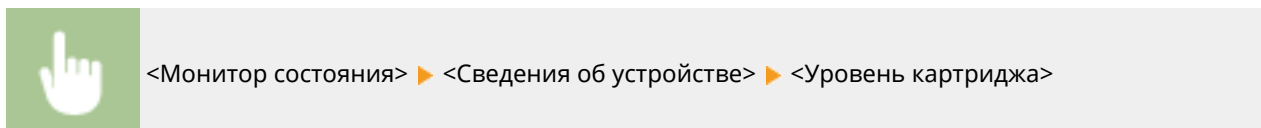

### **a** Оставшийся объем тонера в картридже с тонером

Отображает оставшееся количество тонера в картриджах с тонером.

### **b** Оставшийся объем тонера в картридже с барабаном

Отображает оставшееся количество тонера в картриджах с барабаном.

## ПРИМЕЧАНИЕ

- Отображаемый объем оставшегося тонера в картридже с тонером или картридже с барабаном является приблизительным и может отличаться от фактического объема.
- Срок службы других компонентов может истечь до того, как закончится тонер в картридже с тонером или картридже с барабаном.

## ССЫЛКИ

- ▶ Замена картриджа с тонером(Р. 263)
- ▶ Замена картриджа с барабаном(Р. 266)
- ▶ Расходные материалы(Р. 276)

## Перемещение аппарата

386U-05L

Аппарат имеет большую массу. Во избежание травм при перемещении аппарата обязательно следуйте приведенной ниже процедуре.

### 1 Выключите аппарат и подключенный компьютер.

- При выключении аппарата данные, ожидающие в очереди печати, удаляются.

### 2 Отключите от аппарата кабели и шнур в порядке нумерации, как показано на изображении ниже.

- В зависимости от особенностей среды кабели с пометкой «\*» могут быть подсоединены или нет.

- 1 Вилка питания
- 2 Кабель питания
- 3 Кабель USB\*
- 4 Кабель LAN\*

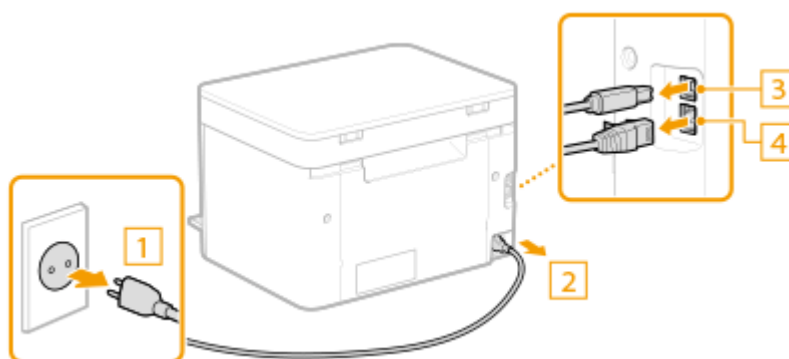

### 3 Извлекайте картридж с тонером или картридж с барабаном при транспортировке аппарата на большие расстояния.

- ▶ Процедура замены картриджа с тонером (Р. 264)
- ▶ Процедура замены картриджа с барабаном (Р. 267)

### 4 Снимите крышку бумаги и извлеките загруженную бумагу.

- Если направляющие для бумаги находятся на слишком широком расстоянии друг от друга, отрегулируйте их расположение относительно кассеты.

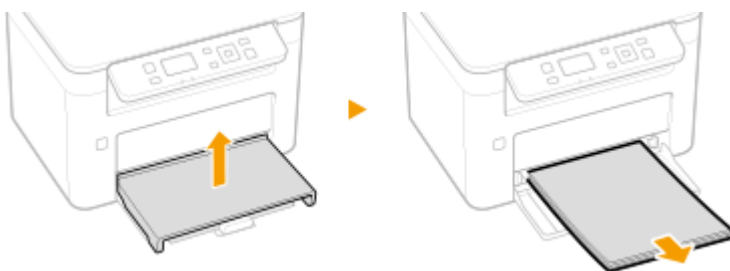

### 5 Закройте кассету, стопор для бумаги и все подобные детали, затем переместите аппарат на новое место.

- Убедитесь, что аппарат не тяжелый, и перенесите его без создания для себя лишнего напряжения. ▶  
**Основной блок(Р. 335)**

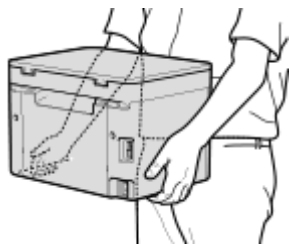

## **6** Осторожно установите аппарат на новое место.

- Сведения об установке аппарата после перемещения см. в разделе "Начало работы". ▶**Руководства и их содержание(Р. 345)**

## Просмотр значения счетчика

386U-05R

Также можно проверить общее количество страниц, использованных для распечаток. В это общее количество включены отчеты и списки, а также копии и распечатки данных с компьютеров.

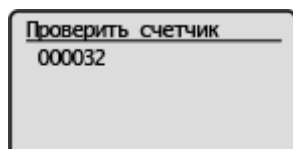
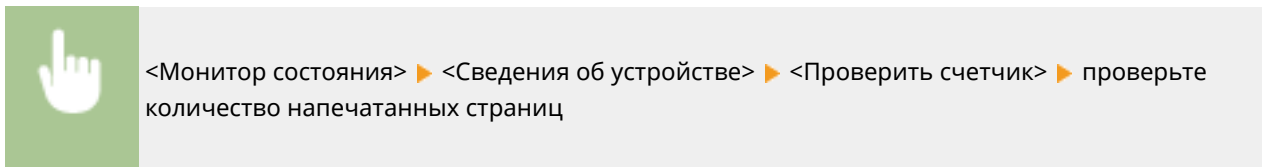

## Печать отчетов и списков

386U-05S

Можно печатать отчеты и списки для проверки такой информации, как настройки аппарата.

- ▶ Печать списков параметров (Р. 274)
- ▶ Печать отчетов о состоянии использования аппарата (Р. 274)

### Печать списков параметров

Можно распечатать информацию и настройки, зарегистрированные в аппарате, в виде списка.

#### Список данных пользователя

Со списком параметров ( ▶ **Список меню настройки (Р. 218)** ), а также содержимым, зарегистрированным в устройстве, можно ознакомиться, распечатав список данных пользователя.



<Меню> ▶ <Вывод отчетов> ▶ <Список данных пользователя> ▶ Убедитесь, что в аппарат загружена бумага отображаемого на экране типа и формата ▶ <ОК> ▶ <Да>

### Печать отчетов о состоянии использования аппарата

Возможна печать следующих отчетов состояния аппарата.

#### Отчет Eco

Можно проверить помесичный отчет о количестве распечаток и расходе электроэнергии. Этот отчет содержит советы по экономии бумаги и электроэнергии на основе состояния эксплуатации.



<Меню> ▶ <Вывод отчетов> ▶ <Отчет Eco> ▶ Убедитесь, что в аппарат загружена бумага отображаемого на экране типа и формата ▶ <ОК> ▶ <Да>

### ПРИМЕЧАНИЕ

- Уровень потребления энергии может варьироваться в зависимости от среды и условий, в которых используется аппарата.

#### Отчет о состоянии расходных материалов

Состояние расходных материалов, установленных в аппарате, можно проверить в виде отчета.





<Меню> ▶ <Вывод отчетов> ▶ <Отчет о сост. расх. мат.> ▶ Убедитесь, что в аппарат загружена бумага отображаемого на экране типа и формата ▶ <OK> ▶ <Да>

## Расходные материалы

386U-05U

Справочные данные по интервалам между заменами расходных материалов, используемых в устройстве. Приобретайте расходные материалы у местного уполномоченного дилера Canon. При хранении и обращении с расходными материалами соблюдайте меры безопасности и следуйте указаниям по охране здоровья и гигиене труда. Для оптимального качества печати рекомендуется использовать оригинальные тонер, картридж и компоненты Canon.



### ПРИМЕЧАНИЕ

- При обращении с расходными материалами и их хранении соблюдайте меры предосторожности, приведенные в руководстве «Начало работы» для данного изделия.
- В зависимости от среды установки аппарата, формата бумаги для печати или типа оригинала может потребоваться замена расходных материалов до истечения срока их службы.

#### ■ Картриджи с тонером

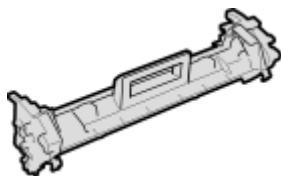

#### Входящий в комплект картридж с тонером

Средний ресурс и вес картриджа с тонером, входящего в комплект поставки аппарата, приведен ниже.

- Средний ресурс\*  
700 листов
- Вес  
Прибл. 0,3 кг

#### Запасные картриджи с тонером

Для оптимального качества печати рекомендуется использовать фирменный картридж с тонером Canon.

Canon Genuine Toner Cartridge	Средний ресурс и вес картриджа с тонером
Canon Toner Cartridge 047	<ul style="list-style-type: none"> <li>• Средний ресурс* 1600 листов</li> <li>• Вес Прибл. 0,3 кг</li> </ul>

\*Средний ресурс основан на "ISO/IEC 19752" — глобальном стандарте, устанавливающим "Способ определения ресурса картриджей с тонером для цветных принтеров и многофункциональных устройств, содержащих компоненты принтера" и выпущенным ISO [Международной организацией по стандартизации] при печати на бумаге формата A4 с плотностью печати по умолчанию.

**ВАЖНО!****Избегайте использования поддельных картриджей с тонером**

- В продаже встречаются поддельные картриджи с тонером Canon. Использование поддельных картриджей может привести к ухудшению качества печати или снижению производительности аппарата. Компания Canon не несет ответственности за какие-либо неполадки, аварии или ущерб в результате использования поддельного картриджа с тонером. Дополнительные сведения см. на сайте [canon.com/counterfeit](http://canon.com/counterfeit).

**ПРИМЕЧАНИЕ**

- При замене картриджей с тонером см. раздел **Замена картриджа с тонером(Р. 263)** .

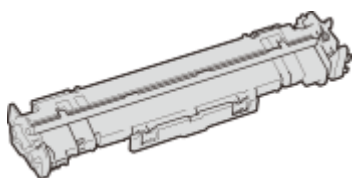
**■ Картриджи с барабаном****Входящий в комплект картридж с барабаном**

Средний ресурс и вес картриджа с барабаном, входящего в комплект поставки аппарата, приведен ниже.

- Средний ресурс\*  
12 000 листов
- Вес  
Прибл. 0,2 кг

**Запасные картриджи с барабаном**

Для оптимального качества печати рекомендуется использовать фирменный картридж с барабаном Canon.

Canon Genuine Drum Cartridge	Средний ресурс и вес картриджа с барабаном
Canon Drum Cartridge 049	<ul style="list-style-type: none"> <li>• Средний ресурс* 12 000 листов</li> <li>• Вес Прибл. 0,2 кг</li> </ul>

\*Средний ресурс основан на наших критериях оценки при печати с 2-страничными интервалами (партиями по 2 листа) на обычной бумаге формата А4.

**ВАЖНО!****Избегайте использования поддельных картриджей с барабаном**

- В продаже встречаются поддельные картриджи с барабаном Canon. Использование поддельных картриджей с барабаном может привести к ухудшению качества печати или

снижению производительности аппарата. Компания Canon не несет ответственности за какие-либо неполадки, аварии или ущерб в результате использования поддельного картриджа с барабаном.

Дополнительные сведения см. на сайте [canon.com/counterfeit](http://canon.com/counterfeit).

## ПРИМЕЧАНИЕ

- При замене картриджей с барабаном см. раздел **Замена картриджа с барабаном (P. 266)** .

# Устранение неполадок

<b>Устранение неполадок</b> .....	280
<b>Распространенные проблемы</b> .....	282
Проблемы с установкой/настройками .....	283
Неполадки при копировании/печати .....	287
<b>Печать выполняется неправильно</b> .....	290
Неудовлетворительные результаты печати .....	292
Скручивание или заламывание бумаги .....	302
Бумага подается неправильно .....	304
<b>Отображается сообщение или номер, начинающийся с символа «#» (код ошибки)</b> .....	305
Меры по устранению для каждого сообщения .....	306
Меры по устранению для каждого кода ошибки .....	317
<b>Устранение замятия бумаги</b> .....	318
Замятие бумаги внутри устройства .....	319
<b>Если проблему не удается устранить</b> .....	323

# Устранение неполадок

386U-05W

При возникновении проблемы, прежде чем обратиться в компанию Canon, прочитайте эту главу, чтобы найти решение.

## ■ Распространенные проблемы

В этом разделе описывается, как следует действовать, если вы считаете, что аппарат не работает должным образом. ➤ **Распространенные проблемы (P. 282)**



## ■ Печать выполняется неправильно

В этом разделе описывается, какие действия следует предпринять, если результаты печати неудовлетворительны или бумага сминается либо заламывается. ➤ **Печать выполняется неправильно (P. 290)**



## ■ Отображается сообщение или номер, начинающийся с символа «#» (код ошибки)

В этом разделе описывается, какие действия следует предпринять, если на экране отображается сообщение или код ошибки (три цифры). ➤ **Отображается сообщение или номер, начинающийся с символа «#» (код ошибки) (P. 305)**



## ■ Устранение замятия бумаги

В этом разделе описаны действия, которые следует выполнить в случае замятия бумаги. ➤ **Устранение замятия бумаги (P. 318)**



### ■ Если проблему не удастся устранить

Если проблему не удается устранить самостоятельно, см. раздел **► Если проблему не удастся устранить (Р. 323)** для информации о том, куда можно обратиться.



## Распространенные проблемы

386U-05X

Если при эксплуатации устройства возникают какие-либо проблемы, перед обращением в нашу службу поддержки, проверьте указанные ниже пункты. Если проблемы не устраняются, обратитесь к местному авторизованному дилеру компании Canon или в справочную службу Canon.

### Проверьте следующее

#### → Включен ли аппарат? Подключен ли кабель питания?

- Если аппарат включен, но не отвечает, отключите его, убедитесь, что шнур питания подсоединен надлежащим образом, и снова включите устройство. Для получения сведений о процедуре проверки из описанного выше действия, см. раздел Начало работы. **▶ Руководства и их содержание(Р. 345)**

#### → Аппарат подключен через беспроводную локальную сеть, кабель локальной сети или кабель USB?

- Проверьте правильность подключения аппарата. При подключении аппарата через беспроводную локальную сеть проверьте, чтобы на экране появился значок Wi-Fi. Если значок Wi-Fi не отображается, аппарат не подключен к беспроводной локальной сети.
  - ▶ **Компоненты и их функции(Р. 70)**
  - ▶ **Если аппарат не может подключиться к беспроводной локальной сети(Р. 284)**

#### → Включен ли спящий режим?

- Если аппарат долгое время не используется, он переходит в спящий режим для экономии электроэнергии и не позволяет управлять им. Для выхода из спящего режима нажмите любую клавишу, кроме переключателя питания.

#### → Отображается ли сообщение на дисплее?

- При возникновении проблемы отображается сообщение. **▶ Меры по устранению для каждого сообщения(Р. 306)**

#### Если проблема остается, даже после проверки

Щелкните ссылку, которая соответствует проблеме.

- ▶ **Проблемы с установкой/настройками(Р. 283)**
- ▶ **Неполадки при копировании/печати(Р. 287)**



## Проблемы с установкой/настройками

386U-05Y

См. также раздел **Распространенные проблемы**(P. 282) .

- ▶ **Неполадки подключения к проводной или беспроводной локальным сетям**(P. 283)
- ▶ **Проблема с подключением по USB**(P. 286)
- ▶ **Проблема с сервером печати**(P. 286)

### Неполадки подключения к проводной или беспроводной локальным сетям

#### Одновременное подключение к беспроводной и проводной локальным сетям невозможно.

- Одновременное подключение к беспроводной и проводной локальным сетям невозможно. Одновременно можно использовать следующие подключения: кабель USB и беспроводная локальная сеть или кабель USB и проводная локальная сеть.

#### Удаленный ИП не отображается.

- Задано ли для параметров <Использовать HTTP> и <Использовать удаленный ИП> значение <Вкл.>?
  - ▶ **Отключение соединения HTTP**(P. 199)
  - ▶ **Отключение Удаленного ИП**(P. 200)
- Если аппарат подключен к беспроводной локальной сети, убедитесь, что значок Wi-Fi отображается на главном экране и что правильно задан IP-адрес, затем снова запустите Удаленный ИП.
  - ▶ **Экран Главный**(P. 81)
  - ▶ **Просмотр параметров сети**(P. 35)
- Если аппарат подключен к проводной локальной сети, проверьте надежность подключения кабеля и правильность IP-адреса аппарата и снова запустите Удаленный ИП.
  - ▶ **Подключение к проводной локальной сети**(P. 14)
  - ▶ **Просмотр параметров сети**(P. 35)
- Используется ли прокси-сервер? Если используется, добавьте IP-адрес аппарата в список [Исключения] (адреса, не использующие прокси-сервер) в диалоговом окне настройки прокси-сервера веб-браузера.
- Не ограничена ли связь на компьютере брандмауэром? Если IP-адреса или MAC-адрес введены некорректно, отображение Удаленного ИП невозможно. В таком случае необходимо с помощью панели управления задать для параметра <Фильтр IPv4-адресов>, <Фильтр IPv6-адресов> или <Фильтр MAC-адресов> значение <Выкл.>.
  - ▶ **Ограничение связи посредством брандмауэра**(P. 174)
  - ▶ **<Фильтр IPv4-адресов>** (P. 249)
  - ▶ **<Фильтр IPv6-адресов>** (P. 249)
  - ▶ **<Фильтр MAC-адресов>**(P. 250)

#### Невозможно установить подключение к сети.

- IP-адрес может быть задан неверно. Повторно задайте IP-адрес.
  - ▶ **Настройка IP-адреса**(P. 28)
- При подключении аппарата к компьютеру по беспроводной локальной сети убедитесь в том, что аппарат правильно настроен и готов к подключению к сети.

- ▶ Если аппарат не может подключиться к беспроводной локальной сети(Р. 284)

## Вы не уверены в заданном IP-адресе. ▶ Просмотр параметров сети(Р. 35)

### Метод подключения не может сменяться между проводной и беспроводной локальными сетями.

- Вы выбрали проводную или беспроводную сеть на панели управления аппарата? Для переключения требуется выбрать соответствующее подключение.
  - ▶ Выбор проводной или беспроводной локальной сети(Р. 13)

### Вы не уверены в SSID или ключе сети подключаемого беспроводного маршрутизатора. SSID не отображается на экране.

- Проверьте, не указан ли SSID на беспроводном маршрутизаторе или на упаковке.
- Проверьте SSID или ключ сети беспроводного маршрутизатора с помощью инструмента Canon MF/LBP Wireless Setup Assistant.
  - ▶ Проверка SSID и ключа сети(Р. 27)

### SSID подключаемого беспроводного маршрутизатора не отображается в списке точек доступа.

- Проверьте правильность SSID.
  - ▶ Проверка SSID и ключа сети(Р. 27)
- Если SSID беспроводной сети скрыт (с помощью скрытого режима\*), настройте на беспроводном маршрутизаторе параметры отображения SSID.

\*Режим, отключающий автоопределение SSID других устройств.

- Проверьте, правильно ли настроен аппарат и готов ли он к подключению к сети.
  - ▶ Если аппарат не может подключиться к беспроводной локальной сети(Р. 284)

### Аппарат набирает номер ненужного адресата подключения (если маршрутизатор коммутируемой связи подключен к сети).

- Если маршрутизатор коммутируемой связи не должен передавать ширококвещательные пакеты, задайте на этом маршрутизаторе настройки таким образом, чтобы ширококвещательные пакеты не проходили. Если маршрутизатор коммутируемой связи должен передавать ширококвещательные пакеты, убедитесь, что параметры указаны верно.
- Если DNS-сервер расположен во внешней сети, задайте IP-адрес, к которому нужно подключиться, а не имя хоста, даже если подключение выполняется к устройствам, расположенным в той же сети, что и аппарат.
- Если сервер DNS расположен в сети, подключенной к аппарату, а информация об устройствах, подключенных к внешней сети, зарегистрирована на сервере DNS, убедитесь в правильности настроек.

### Если аппарат не может подключиться к беспроводной локальной сети

1



#### Проверьте состояние компьютера.

- Настроены ли на компьютере и беспроводном маршрутизаторе необходимые параметры?

- Подключены ли кабели беспроводного маршрутизатора (включая кабель питания и кабель локальной сети) должным образом?
- Включен ли беспроводной маршрутизатор?

**Если проблема не устранена даже после выполнения указанных выше действий:**

- Выключите устройства и снова включите их.
- Подождите некоторое время, а затем еще раз попытайтесь подключиться к сети.



**Убедитесь в том, что аппарат включен.**

- Если аппарат включен, выключите и снова включите его.



**Проверьте место установки аппарата и беспроводного маршрутизатора.**

- Находится ли аппарат слишком далеко от беспроводного аппарата?
- Имеются ли какие-либо препятствия, такие как стены, между аппаратом и беспроводным маршрутизатором?
- Расположены ли рядом с аппаратом какие-либо бытовые приборы, такие как микроволновые печи или цифровые беспроводные телефоны, которые излучают радиоволны?



**Снова выполните одно из следующих действий.**

- ▶ **Настройка подключения с помощью функции WPS (режим нажатия кнопки) (P. 17)**
- ▶ **Настройка подключения с помощью функции WPS (режим PIN-кода)(P. 19)**
- ▶ **Настройка подключения путем выбора беспроводного маршрутизатора(P. 21)**
- ▶ **Настройка подключения путем детального задания параметров(P. 24)**

## ПРИМЕЧАНИЕ

### Настройка соединения вручную

Если беспроводной маршрутизатор настроен так, как описано ниже, вручную введите все необходимые сведения о подключении к беспроводной локальной сети ( ▶ **Настройка подключения путем детального задания параметров(P. 24)** ).

- Включена функция отказа в подключении, если выбрано значение «ЛЮБОЕ»\*.
- Выбирается автоматически сгенерированный ключ WEP (шестнадцатеричный).

- Включен скрытый режим.

\*Функция, заставляющая беспроводной маршрутизатор отклонять подключение, если для SSID подключаемого устройства выбрано «ВСЕ» или поле оставлено пустым.

### Изменение настроек беспроводного маршрутизатора

Если беспроводной маршрутизатор настроен так, как описано ниже, измените соответствующие параметры на беспроводном маршрутизаторе.

- Установлена фильтрация пакетов MAC-адресов.
- Если для беспроводной связи используется только стандарт IEEE 802.11n, выбирается WEP или в качестве способа шифрования WPA/WPA2 устанавливается TKIP.

## Проблема с подключением по USB

### Невозможно установить соединение.

- Замените кабель USB. Если используется длинный кабель USB, замените его более коротким кабелем.
- Если используется концентратор USB, подключите аппарат напрямую к компьютеру с помощью кабеля USB.

## Проблема с сервером печати

### Не удастся найти сервер печати для подключения к нему.

- Правильно ли подключен сервер печати к компьютеру?
- Работает ли сервер печати?
- Имеются ли у вас права пользователя на подключение к серверу печати? Если вы не уверены, обратитесь к администратору сервера.
- Функция [Сетевое обнаружение] включена?  
▶ **Включении функции [Сетевое обнаружение](P. 352)**

### Не удастся подключиться к общему принтеру.

- При просмотре сети отображается ли аппарат среди принтеров сервера печати? Если аппарат не отображается, обратитесь к администратору сети или сервера.  
▶ **Отображение общих принтеров на сервере печати(P. 353)**

## Неполадки при копировании/печати

386U-060

См. также раздел [▶ Распространенные проблемы \(P. 282\)](#) .

**Неудовлетворительные результаты печати или копирования.  
Скручивание или заламывание бумаги. ▶ Печать выполняется неправильно (P. 290)**

### Печать невозможна.

- Возможна ли печать пробной страницы Windows? Если пробная страница Windows печатается, неполадка не имеет отношения к аппарату или драйверу принтера. Проверьте настройки печати в приложении.
  - ▶ **Печать пробной страницы в Windows (P. 354)**

Если печать пробной страницы невозможна, выполните указанные ниже проверки в соответствии с используемой средой.

    - **Подключение по беспроводной локальной сети**
  - Проверьте состояние подключения (силу сигнала) для беспроводной локальной сети.
    - ▶ **Просмотр параметров сети (P. 35)**

## ПРИМЕЧАНИЕ

- Если состояние подключения плохое, попробуйте принять указанные ниже меры.
  - Измените канал маршрутизатора беспроводной сети. При наличии нескольких маршрутизаторов устанавливайте каналы с разнесом не менее пяти каналов.
  - Если можно изменить выходную мощность радиосигнала маршрутизатора беспроводной сети, увеличьте выходную мощность.
- Если компьютер подключен к беспроводной локальной сети, проверьте, используют ли компьютер и данный аппарат одинаковый идентификатор SSID маршрутизатора беспроводной локальной сети. Если они различаются, переустановите настройки подключения к беспроводной локальной сети в данном аппарате.
  - ▶ **Просмотр параметров сети (P. 35)**
  - ▶ **Проверка идентификатора SSID сети, к которой подключен компьютер (P. 358)**
  - ▶ **Подключение к беспроводной локальной сети (P. 15)**

## ПРИМЕЧАНИЕ

### При переустановке настроек подключения к беспроводной локальной сети

- Выберите маршрутизатор беспроводной локальной сети с тем же идентификатором SSID, к которому подключен компьютер.
  - Выбран ли правильный порт? Если используемый порт отсутствует, создайте порт.
    - ▶ **Проверка порта принтера (P. 356)**
    - ▶ **Настройка портов принтера (P. 41)**
- Не ограничивается ли связь брандмауэром компьютера? Если IP-адреса введены неправильно, доступ к аппарату будет невозможен. В таком случае необходимо с помощью панели управления задать для параметра <Фильтр IPv4-адресов> или <Фильтр IPv6-адресов> значение <Выкл.>.

▶ **Ограничение связи посредством брандмауэра(Р. 174)**

▶ **<Фильтр IPv4-адресов> (Р. 249)**

▶ **<Фильтр IPv6-адресов> (Р. 249)**

- Отключите программы обеспечения безопасности и другое резидентное программное обеспечение.
- Переустановите драйвер принтера.
- ▶ **Установка драйверов(Р. 63)**
- Возможна ли печать с других компьютеров в сети? Если печать с других компьютеров также невозможна, обратитесь к местному авторизованному дилеру или в справочную службу Canon.

■ **Подключение по проводной локальной сети**

- Выбран ли правильный порт? Если используемый порт отсутствует, создайте порт.
- ▶ **Проверка порта принтера(Р. 356)**
- ▶ **Настройка портов принтера(Р. 41)**
- Не ограничивается ли связь брандмауэром компьютера? Если IP-адреса или MAC-адрес введены неправильно, доступ к аппарату будет невозможен. В таком случае необходимо с помощью панели управления задать для параметра <Фильтр IPv4-адресов>, <Фильтр IPv6-адресов> или <Фильтр MAC-адресов> значение <Выкл.>.
- ▶ **Ограничение связи посредством брандмауэра(Р. 174)**
- ▶ **<Фильтр IPv4-адресов> (Р. 249)**
- ▶ **<Фильтр IPv6-адресов> (Р. 249)**
- ▶ **<Фильтр MAC-адресов>(Р. 250)**

- Отключите программы обеспечения безопасности и другое резидентное программное обеспечение.
- Переустановите драйвер принтера.
- ▶ **Установка драйверов(Р. 63)**
- Возможна ли печать с других компьютеров в сети? Если печать с других компьютеров также невозможна, обратитесь к местному авторизованному дилеру или в справочную службу Canon.

■ **Подключение USB**

- Выбран ли правильный порт? Если используемый порт отсутствует или вы не уверены, переустановите драйвер принтера. При переустановке драйвера принтера правильный порт создается автоматически.
- ▶ **Проверка порта принтера(Р. 356)**
- ▶ **Установка драйверов(Р. 63)**
- Включена ли двунаправленная связь? Включите двунаправленную связь и перезагрузите компьютер.
- ▶ **Проверка двунаправленной связи(Р. 357)**
- Отключите программы обеспечения безопасности и другое резидентное программное обеспечение.
- Подключитесь к другому порту USB компьютера.
- Возможна ли печать с помощью подключения USB с другого компьютера? Если печать с других компьютеров также невозможна, обратитесь к местному авторизованному дилеру или в справочную службу Canon.

■ **Через сервер печати**

- Возможна ли печать с сервера печати? Если печать с сервера печати возможна, проверьте соединение сервера печати с компьютером.
- ▶ **Проблема с сервером печати(Р. 286)**
- Отключите программы обеспечения безопасности и другое резидентное программное обеспечение.
- Переустановите драйвер принтера.

▶ **Установка драйверов(Р. 63)**

- Возможна ли печать с других компьютеров через сервер печати? Если печать с других компьютеров также невозможна, обратитесь к местному авторизованному дилеру или в справочную службу Canon.
- Возникла ошибка? Проверьте журнал задания.
  - ▶ **Проверка состояния копирования(Р. 112)**
  - ▶ **Проверка состояния и журнала печати(Р. 126)**

**Печать выполняется медленно.\***

- Напечатайте или удалите данные в памяти.

\*Скорость обработки данных аппаратом (как и у компьютера) замедляется, если становится мало свободного объема памяти. В этом нет ничего ненормального.

**Невозможно печатать с помощью Виртуального принтера Google. ▶**

**Использование Виртуального принтера Google(Р. 160)**

**Печать начинается с большой задержкой.**

- Производится ли печать на узкую бумагу? После печати на узкой бумаге аппарат может перейти в режим охлаждения для поддержания качества печати. В результате печать следующего задания может начинаться с задержкой. Подождите, пока аппарат не будет готов к печати. Печать возобновится после уменьшения температуры внутри аппарата.

## Печать выполняется неправильно

386U-061

Если результаты печати неудовлетворительны или бумага скручивается или заламывается, попробуйте следующие решения. Если проблемы не устраняются, обратитесь к местному авторизованному дилеру компании Canon или в справочную службу Canon.

### ■ Проблемы с качеством изображения ▶ Неудовлетворительные результаты печати(Р. 292)

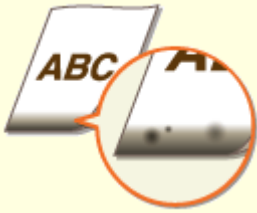

▶ На краях распечаток появляются пятна(Р. 292)



▶ На отпечатках появляются пятна(Р. 292)



▶ В пустых областях появляется остаточное изображение(Р. 293)



▶ Появляются пятна тонера(Р. 293)



▶ Отпечатки блеклые(Р. 294)

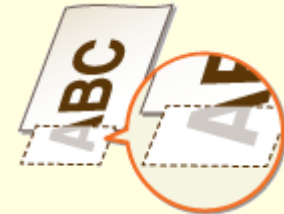

▶ Часть страницы не печатается(Р. 296)



▶ Появляются полосы/печать неравномерная(Р. 296)



▶ Отпечатки получаются полностью или частично серого оттенка(Р. 298)



▶ Появляются белые пятна(Р. 299)





▶Появляются пятна(Р. 300)



▶Обратная сторона бумаги испачкана(Р. 300)



▶Невозможно считать напечатанный штрихкод(Р. 301)

■ Проблемы с бумагой для печати ▶Скручивание или заламывание бумаги(Р. 302)



▶Заламывание бумаги(Р. 302)



▶Скручивание бумаги(Р. 302)

■ Проблемы с подачей бумаги ▶Бумага подается неправильно(Р. 304)



▶Отпечатки перекошены(Р. 304)



▶Бумага не подается или одновременно захватываются два листа и более(Р. 304)

## Неудовлетворительные результаты печати

386U-062

Пыль внутри устройства может влиять на результаты печати. Прежде чем продолжить, выполните обслуживание и очистку устройства. **▶ Периодическая очистка(Р. 259)**

### На краях распечаток появляются пятна

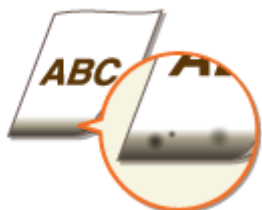

#### → Используется подходящая бумага?

- Проверьте поддерживаемые типы бумаги и замените бумагу на подходящую. Кроме того, правильно задайте формат и тип бумаги.
  - ▶ **Доступная бумага(Р. 338)**
  - ▶ **Загрузка бумаги(Р. 89)**
  - ▶ **Указание формата и типа бумаги(Р. 98)**

#### → Данные печатаются без полей?

- Этот симптом проявляется, если в драйвере печати не заданы поля. Печать с помощью этого устройства невозможна на полях 5 мм и меньше от края бумаги или 10 мм и меньше от края конверта. Документ, отправляемый на печать, должен иметь поля.

Вкладка [Окончательная обработка] ▶ [Дополнительные настройки] ▶ [Увеличение области печати и печать] ▶ [Выкл.]

### На отпечатках появляются пятна



#### → Используется подходящая бумага?

- Проверьте используемую бумагу и замените ее на подходящую.
  - ▶ **Доступная бумага(Р. 338)**
  - ▶ **Загрузка бумаги(Р. 89)**

- Если использование подходящей бумаги не решает проблемы, можно попробовать устранить ее, задав для этого параметра значение <Специальный режим печати А> или <Специальный режим печати Z>. <Режим 2> может улучшить качество печати более значительно, чем <Режим 1>.  
▶<Особая обработка>(Р. 244)

## В пустых областях появляется остаточное изображение



### → Используется подходящая бумага?

- Проверьте используемую бумагу и замените ее на подходящую.  
▶Доступная бумага(Р. 338)  
▶Загрузка бумаги(Р. 89)

### → Заканчивается тонер в картридже с тонером?

- Проверьте, сколько тонера осталось в картридже с тонером, и при необходимости замените картридж с тонером.
- Независимо от количества оставшегося тонера в картридже с тонером, срок службы самого картриджа с тонером может закончиться из-за воздействия окружающей среды или износа компонентов внутри картриджа с тонером.  
▶Замена картриджа с тонером(Р. 263)

### → Заканчивается тонер в картридже с барабаном?

- Проверьте, сколько тонера осталось в картридже с барабаном, и при необходимости замените картридж.
- Независимо от количества оставшегося тонера в картридже с барабаном, срок службы самого картриджа с барабаном может закончиться из-за воздействия окружающей среды или износа компонентов внутри картриджа.  
▶Замена картриджа с барабаном(Р. 266)

## Появляются пятна тонера



### → Используется подходящая бумага?

- Проверьте используемую бумагу и замените ее на подходящую.
  - ▶ **Доступная бумага(Р. 338)**
  - ▶ **Загрузка бумаги(Р. 89)**
- Если задать для параметра <Специальный режим печати U> значение <Вкл.>, проблема может быть устранена.
  - ▶ **<Особая обработка>(Р. 244)**

### → Используется бумага с большим количеством бумажной или другой пыли?

- На распечатках могут появиться пятна тонера, если на бумаге находится большое количество бумажной или другой пыли. Установка для режима <Специальный режим печати L> значения <Вкл.> может решить проблему.
  - ▶ **<Особая обработка>(Р. 244)**

### → Заканчивается тонер в картридже с тонером?

- Проверьте, сколько тонера осталось в картридже с тонером, и при необходимости замените картридж с тонером.
- Независимо от количества оставшегося тонера в картридже с тонером, срок службы самого картриджа с тонером может закончиться из-за воздействия окружающей среды или износа компонентов внутри картриджа с тонером.
  - ▶ **Замена картриджа с тонером(Р. 263)**

### → Заканчивается тонер в картридже с барабаном?

- Проверьте, сколько тонера осталось в картридже с барабаном, и при необходимости замените картридж.
- Независимо от количества оставшегося тонера в картридже с барабаном, срок службы самого картриджа с барабаном может закончиться из-за воздействия окружающей среды или износа компонентов внутри картриджа.
  - ▶ **Замена картриджа с барабаном(Р. 266)**

## Отпечатки блеклые



### → Используется подходящая бумага?

- Проверьте используемую бумагу и замените ее на подходящую. А также укажите формат бумаги и корректно введите параметры.

- ▶ **Доступная бумага(Р. 338)**
- ▶ **Загрузка бумаги(Р. 89)**
- ▶ **Указание формата и типа бумаги(Р. 98)**

### → **Используется бумага с большим количеством бумажной пыли?**

- При использовании бумаги с большим количеством бумажной пыли отпечатки могут быть блеклыми или на них могут быть видны полосы. Если задать для параметра <Специальный режим печати G> значение <Вкл.>, проблема может быть устранена.
- ▶ **<Особая обработка>(Р. 244)**

### → **Используется бумага с шероховатой поверхностью?**

- Напечатанные изображения могут получиться блеклыми, если они напечатаны на бумаге с шероховатой поверхностью. Если задать для параметра <Специальный режим печати Q> значение <Вкл.>, проблема может быть устранена.
- ▶ **<Особая обработка>(Р. 244)**

### **ПРИМЕЧАНИЕ**

- Заданное значение <Вкл.> может повлиять на качество печати.

### → **Аппарат используется в среде с высокой влажностью?**

- Если задать для параметра <Специальный режим печати T> значение <Вкл.>, проблема может быть устранена.
- ▶ **<Особая обработка>(Р. 244)**

### **ПРИМЕЧАНИЕ**

- Напечатанные изображения или текст могут получиться расплывчатыми, если установить значение <Вкл.> при печати в условиях пониженной влажности.

### → **Печать была выполнена на задней стороне печатного листа?**

- Напечатанные изображения могут получиться блеклыми, если они напечатаны на задней стороне печатного листа. Если задать для параметра <Специальный режим печати R> значение <Вкл.>, проблема может быть устранена.
- ▶ **<Особая обработка>(Р. 244)**

### **ПРИМЕЧАНИЕ**

- Если задано значение <Вкл.>, возможно снижение качества печати или замятие бумаги в зависимости от времени, прошедшего после печати на лицевой стороне, или от влажности окружающей среды.

### → **Аппарат установлен в подходящем для него месте?**

- Установите принтер в подходящем для него местоположении.

### → **Заканчивается тонер в картридже с тонером?**

- Проверьте, сколько тонера осталось в картридже с тонером, и при необходимости замените картридж с тонером.

- Независимо от количества оставшегося тонера в картридже с тонером, срок службы самого картриджа с тонером может закончиться из-за воздействия окружающей среды или износа компонентов внутри картриджа с тонером.  
➤ **Замена картриджа с тонером(Р. 263)**

### ➔ **Заканчивается тонер в картридже с барабаном?**

- Проверьте, сколько тонера осталось в картридже с барабаном, и при необходимости замените картридж.
- Независимо от количества оставшегося тонера в картридже с барабаном, срок службы самого картриджа с барабаном может закончиться из-за воздействия окружающей среды или износа компонентов внутри картриджа.  
➤ **Замена картриджа с барабаном(Р. 266)**

## Часть страницы не печатается

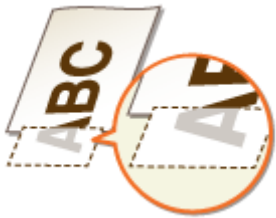

### ➔ **Данные печатаются без полей?**

- Этот симптом проявляется, если в драйвере печати не заданы поля. Печать с помощью этого устройства невозможна на полях 5 мм и меньше от края бумаги или 10 мм и меньше от края конверта. Документ, отправляемый на печать, должен иметь поля.  
Вкладка [Окончательная обработка] ▶ [Дополнительные настройки] ▶ [Увеличение области печати и печать] ▶ [Выкл.]

### ➔ **Направляющие для бумаги выровнены по кромкам бумаги?**

- Если направляющие для бумаги расположены слишком свободно или слишком плотно, возможно, не напечатается часть документа.  
➤ **Загрузка бумаги(Р. 89)**

## Появляются полосы/печать неравномерная



### → Используется подходящая бумага?

- Проверьте используемую бумагу и замените ее на подходящую.
  - ▶ **Доступная бумага(Р. 338)**
  - ▶ **Загрузка бумаги(Р. 89)**

### → Не загрязнено ли стекло экспонирования?

- Очистьте стекло экспонирования.
  - ▶ **Очистка стекла экспонирования(Р. 261)**

### → Выполнялась ли чистка узла закрепления?

- Очистите узел закрепления.
  - ▶ **Чистка блока закрепления(Р. 262)**

### → Используется бумага с шероховатой поверхностью?

- Напечатанные изображения могут получиться блеклыми, если они напечатаны на бумаге с шероховатой поверхностью. Если задать для параметра <Специальный режим печати Q> значение <Вкл.>, проблема может быть устранена.
  - ▶ **<Особая обработка>(Р. 244)**

## ПРИМЕЧАНИЕ

- Заданное значение <Вкл.> может повлиять на качество печати.

### → Аппарат используется в среде с высокой влажностью?

- Измените настройку для <Специальный режим печати T>. Задание для этого параметра значения <Вкл.> может устранить проблему.
  - ▶ **<Особая обработка>(Р. 244)**

## ПРИМЕЧАНИЕ

- Напечатанные изображения или текст могут получиться расплывчатыми, если установить значение <Вкл.> при печати в условиях пониженной влажности.

### → Используется бумага с большим количеством бумажной пыли?

- При использовании бумаги с большим количеством бумажной пыли отпечатки могут быть блеклыми или на них могут быть видны полосы. Если задать для параметра <Специальный режим печати G> значение <Вкл.>, проблема может быть устранена.
  - ▶ **<Особая обработка>(Р. 244)**

### → Заканчивается тонер в картридже с тонером?

- Проверьте, сколько тонера осталось в картридже с тонером, и при необходимости замените картридж с тонером.
- Независимо от количества оставшегося тонера в картридже с тонером, срок службы самого картриджа с тонером может закончиться из-за воздействия окружающей среды или износа компонентов внутри картриджа с тонером.

▶ **Замена картриджа с тонером(Р. 263)**

→ **Заканчивается тонер в картридже с барабаном?**

- Проверьте, сколько тонера осталось в картридже с барабаном, и при необходимости замените картридж.
- Независимо от количества оставшегося тонера в картридже с барабаном, срок службы самого картриджа с барабаном может закончиться из-за воздействия окружающей среды или износа компонентов внутри картриджа.

▶ **Замена картриджа с барабаном(Р. 266)**

**Отпечатки получаются полностью или частично серого оттенка**



→ **Не слишком ли темная печать установлена настройкой <Корректировка плотности> в <Настройки копирования>?**

- Откорректируйте параметр, чтобы уменьшить плотность.  
▶ **<Корректиров. плотности>(Р. 238)**

→ **Возможно, в оригинале имеется цветной фон или узор, либо вы копируете оригинал, например газету, напечатанный на тонкой бумаге, сквозь которую просвечиваются изображения или текст с обратной стороны?**

- Проверьте свой оригинал, затем задайте правильные настройки плотности.  
▶ **Основные операции копирования(Р. 108)**

→ **Используется бумага определенного типа?**

- Сторона печати может приобретать сероватый оттенок на бумаге некоторых типов. Проверьте тип используемой бумаги и попробуйте другой тип.  
▶ **Доступная бумага(Р. 338)**
- Если задать для параметра <Специальный режим печати U> или <Специальный режим печати G> значение <Вкл.>, проблема может быть устранена.  
▶ **<Особая обработка>(Р. 244)**

**ПРИМЕЧАНИЕ**

- Возможно, нужного эффекта не удастся достичь, даже установив эти параметры.



### → Аппарат установлен в подходящем для него месте?

- Установите принтер в подходящем для него местоположении.
- Попробуйте поместить картридж с тонером в соответствующее место на два или три часа, а затем попробуйте выполнить печать. Это может помочь в устранении проблемы. Если проблема не исчезла, замените картридж с тонером.  
▶ **Замена картриджа с тонером(Р. 263)**

### → Не оставался ли картридж с барабаном под воздействием прямых солнечных лучей на протяжении длительного периода времени?

- Попробуйте поместить картридж с барабаном в соответствующее место на два или три часа, а затем попробуйте выполнить печать. Это может помочь в устранении проблемы. Если проблема не исчезла, замените картридж с барабаном.  
▶ **Замена картриджа с барабаном(Р. 266)**

## Появляются белые пятна



### → Используется влажная бумага?

- Замените бумагу на подходящую.  
▶ **Загрузка бумаги(Р. 89)**

### → Используется подходящая бумага?

- Проверьте используемую бумагу и замените ее на подходящую.  
▶ **Доступная бумага(Р. 338)**  
▶ **Загрузка бумаги(Р. 89)**

### → Заканчивается тонер в картридже с тонером?

- Проверьте, сколько тонера осталось в картридже с тонером, и при необходимости замените картридж с тонером.
- Независимо от количества оставшегося тонера в картридже с тонером, срок службы самого картриджа с тонером может закончиться из-за воздействия окружающей среды или износа компонентов внутри картриджа с тонером.  
▶ **Замена картриджа с тонером(Р. 263)**

### → Заканчивается тонер в картридже с барабаном?

- Проверьте, сколько тонера осталось в картридже с барабаном, и при необходимости замените картридж.
- Независимо от количества оставшегося тонера в картридже с барабаном, срок службы самого картриджа с барабаном может закончиться из-за воздействия окружающей среды или износа компонентов внутри картриджа.
  - ▶ **Замена картриджа с барабаном(Р. 266)**

## Появляются пятна



### → Выполнялась ли чистка узла закрепления?

- Очистите узел закрепления.
  - ▶ **Чистка блока закрепления(Р. 262)**

## Обратная сторона бумаги испачкана



### → Не загружена ли бумага, формат которой меньше формата печатаемых данных?

- Убедитесь, что формат бумаги соответствует формату печатаемых данных.

### → Выполнялась ли чистка узла закрепления?

- Очистите узел закрепления.
  - ▶ **Чистка блока закрепления(Р. 262)**

## Невозможно считать напечатанный штрихкод



→ Вы пытаетесь считать штрихкод маленького размера или с толстыми линиями?

- Увеличьте размер штрихкода.
- Изменение настроек параметра <Выбрать ширину линии> может устранить проблему.  
▶ <Особая обработка>(Р. 244)

## Скручивание или заламывание бумаги

386U-063

### Заламывание бумаги



#### → Правильно ли загружена бумага?

- Если уровень бумаги выше ограничительной метки загрузки или стопка бумаги перекошена, она может заламываться.  
▶ **Загрузка бумаги(Р. 89)**

#### → Используется влажная бумага?

- Замените бумагу на подходящую.  
▶ **Загрузка бумаги(Р. 89)**

#### → Используется подходящая бумага?

- Проверьте используемую бумагу и замените ее на подходящую.  
▶ **Доступная бумага(Р. 338)**  
▶ **Загрузка бумаги(Р. 89)**

### Скручивание бумаги



#### → Используется подходящая бумага?

- Проверьте используемую бумагу и замените ее на подходящую. А также укажите формат бумаги и корректно введите параметры.  
▶ **Доступная бумага(Р. 338)**  
▶ **Загрузка бумаги(Р. 89)**  
▶ **Указание формата и типа бумаги(Р. 98)**

- Измените значение параметра <Тип бумаги> на более тонкую бумагу. Например, если задано текущее значение <Обычная (71–89 г/м<sup>2</sup>)>, измените его на <Обычная L (61–70 г/м<sup>2</sup>)> или <Обычная L2 (60 г/м<sup>2</sup>)>.
  - ▶ **Указание формата и типа бумаги(Р. 98)**
  - ▶ **Доступная бумага(Р. 338)**
- Заново загрузите бумагу, поменяв сторону для печати (лицевую и обратную стороны).

### **ВАЖНО:**

- В редких случаях в зависимости от бумаги ситуация может ухудшиться. В таком случае вернитесь к печати на предыдущей стороне.

### **→ Используется влажная бумага?**

- Замените бумагу на подходящую.
  - ▶ **Загрузка бумаги(Р. 89)**

## Бумага подается неправильно

386U-064

### Отпечатки перекошены



#### → Направляющие для бумаги выровнены по кромкам бумаги?

- Если направляющие для бумаги расположены слишком далеко от стопки или слишком близко к ней, отпечатки могут быть перекошены.  
 ▶ **Загрузка бумаги (P. 89)**

#### → Вы печатаете на загнутых конвертах?

- Распрямите конверты и повторите попытку.  
 ▶ **Загрузка конвертов (P. 95)**

### Бумага не подается или одновременно захватываются два листа и более



#### → Правильно ли загружена бумага?

- Тщательно пролистайте стопку бумаги, чтобы листы не прилипали друг к другу.
- Проверьте, правильно ли загружена бумага.  
 ▶ **Загрузка бумаги (P. 89)**
- Убедитесь, что загружено правильное количество листов и соответствует ли тип бумаги указанному.  
 ▶ **Доступная бумага (P. 338)**  
 ▶ **Загрузка бумаги (P. 89)**
- Проверьте, не загружены ли вместе разные форматы и типы бумаги.
- Бывают случаи, когда бумага загружена неправильно с учетом ее толщины. В таком случае измените ориентацию бумаги или переверните ее на обратную сторону.

## **Отображается сообщение или номер, начинающийся с символа «#» (код ошибки)**

---

386U-065

Если на экране аппарата появляется сообщение или номер (код ошибки), начинающийся с символа «#» начинающийся с символа «#», см. следующие разделы для поиска способа устранения проблемы.

- ▣ **Меры по устранению для каждого сообщения(Р. 306)**
- ▣ **Меры по устранению для каждого кода ошибки(Р. 317)**

## Меры по устранению для каждого сообщения

386U-066

На экране отображается сообщение при возникновении проблемы с обработкой копирования или печати, когда аппарат не может обмениваться данными или когда существует другая проблема, которая мешает аппарату нормально функционировать. Дополнительные сведения о сообщениях приведены в следующем списке.

**Возм., использ. поддельный картридж с бараб. или картридж с бараб. не комп. Canon.**

**Возможно, используемый картридж с барабаном не является оригинальным продуктом компании Canon.**

- Для замены картриджей с барабаном следует использовать только оригинальную продукцию Canon.
- ▶ **Расходные материалы(Р. 276)**

**Возм., используется поддельный картридж с тонером или картридж с тонером не комп. Canon.**

**Возможно, используемый картридж с тонером не является оригинальным продуктом компании Canon.**

- Для замены картриджей с тонером следует использовать только оригинальную продукцию Canon.
- ▶ **Расходные материалы(Р. 276)**

**Кол-во тонера в картр. отображ. неправ. (для картриджа с тонером)**

**Картридж с тонером установлен неправильно, или, возможно, существует неполадка, связанная с картриджем с тонером.**

- Переустановите картридж с тонером. Если это сообщение не исчезает после того, как картридж с тонером будет переустановлен несколько раз, возможно, он поврежден. Обратитесь в магазин, в котором вы приобрели данный картридж с тонером, или свяжитесь с центром обслуживания клиентов компании Canon.
- ▶ **Замена картриджа с тонером(Р. 263)**

**Возможно, используется не Canon Genuine Toner Cartridge.**

- Для замены рекомендуется использовать Canon Genuine Toner Cartridge.
- ▶ **Расходные материалы(Р. 276)**

**Кол-во тонера в картр. отображ. неправ. (для картриджа с барабаном)**

**Картридж с барабаном установлен неправильно, или, возможно, существует неполадка, связанная с самим картриджем с барабаном.**



- Переустановите картридж с барабаном. Если это сообщение не исчезнет после того, как картридж с барабаном будет переустановлен несколько раз, возможно, он поврежден. Обратитесь в магазин, в котором вы приобрели данный картридж с барабаном, или свяжитесь с центром обслуживания клиентов компании Canon.

▶ **Замена картриджа с барабаном(Р. 266)**

**Возможно, используется неоригинальный картридж с барабаном Canon.**

- Для замены рекомендуется использовать оригинальные картриджи с барабаном Canon.
- ▶ **Расходные материалы(Р. 276)**

## Не удается обнаружить точку доступа.

**При попытке автоматической настройки с использованием WPS беспроводной маршрутизатор не определяется в течение указанного периода времени.**

- Подключитесь снова, соблюдая ограничение по времени.
- ▶ **Настройка подключения с помощью функции WPS (режим нажатия кнопки)(Р. 17)**  
▶ **Настройка подключения с помощью функции WPS (режим PIN-кода)(Р. 19)**

**SSID беспроводного маршрутизатора был введен, однако запись была неправильной.**

- Проверьте SSID и теперь введите правильное значение.
- ▶ **Проверка SSID и ключа сети(Р. 27)**  
▶ **Настройка подключения путем детального задания параметров(Р. 24)**

**Не удается обнаружить беспроводной маршрутизатор вследствие проблем с настройками сети, к которой следует подключиться.**

- Проверьте, правильно ли настроен аппарат и готов ли он к подключению к сети.
- ▶ **Проблемы с установкой/настройками(Р. 283)**
- Если проблема не устранена, проверьте настройки безопасности на беспроводном маршрутизаторе.

## Ошибка св. с карт. Возм., исп. поддельный карт. с бар. или карт. с бар. не комп. Canon.

**Возможно, неправильно установлен или неисправен картридж с барабаном.**

- Повторно установите картридж с барабаном. Если после переустановки картриджа с барабаном проблема осталась, это может свидетельствовать о поломке картриджа с барабаном. Обратитесь в магазин, в котором вы приобрели данный картридж с барабаном, или свяжитесь с центром обслуживания клиентов компании Canon.

▶ **Процедура замены картриджа с барабаном(Р. 267)**

## Ош.св.с карт. Возм., использ. поддельный карт.с тон.или карт. с тон. не комп. Canon.

**Возможно, неправильно установлен или неисправен картридж с тонером.**

- Повторно установите картридж с тонером. Если после переустановки картриджа с тонером проблема осталась, это может свидетельствовать о поломке картриджа с тонером. Обратитесь в

магазин, в котором вы приобрели данный картридж с тонером, или свяжитесь с центром обслуживания клиентов компании Canon.

► **Процедура замены картриджа с тонером (P. 264)**

## Проверьте настройки аутентификации.

**Метод аутентификации, заданный на аппарате, не совпадает с методом аутентификации на сервере RADIUS.**

- Проверьте, одинаковый ли задан метод аутентификации на аппарате и сервере RADIUS и задайте правильный метод аутентификации.
- **Настройка параметров аутентификации IEEE 802.1X (P. 193)**

## Выполняется охлаждение... Подождите немного, затем повт. попытку.

**Температура узла закрепления слишком высокая.**

- Подождите некоторое время, пока узел закрепления не остынет. Повторите попытку после снижения температуры узла закрепления.

## Выполняется охлаждение... Подождите.

**Температура узла закрепления слишком высокая.**

- Подождите некоторое время, пока узел закрепления не остынет. Сообщение исчезнет после снижения температуры узла закрепления.

## Не удалось подключиться. (для подключения в режиме точки доступа)

**Не удалось выполнить соединение в режиме точки доступа в результате ошибки.**

- Подождите несколько минут и повторите попытку. Если соединение по-прежнему не удастся, выключите аппарат, а затем снова включите его.
- **Прямое подключение (режим точки доступа) (P. 145)**

## Не удалось подключиться. (для Быстрого подключения к ПК)

**Во время запуска Быстрого подключения с ПК возникла ошибка (режим беспроводной настройки).**

- Нажмите клавишу Назад для возврата к предыдущему экрану, затем снова запустите <Быстрое подключ. с ПК>.
- Если после повторных попыток запуска <Быстрое подключ. с ПК> повторяется то же сообщение, выключите аппарат, а затем снова включите его.

## Не удалось подкл-ся. Проверьте настройки PSK.

**Ключ сети (PSK) беспроводного маршрутизатора, к которому необходимо подключиться, не заданы на устройстве надлежащим образом.**

- Проверьте ключ сети (PSK) беспроводного маршрутизатора и повторно задайте его на устройстве.
  - ▶ **Проверка SSID и ключа сети(Р. 27)**
  - ▶ **Настройка подключения путем выбора беспроводного маршрутизатора(Р. 21)**
  - ▶ **Настройка подключения путем детального задания параметров(Р. 24)**
- Если проблема наблюдается даже после проверки ключа сети, проверьте, правильно ли настроен аппарат и готов ли он к подключению к сети.
  - ▶ **Проблемы с установкой/настройками(Р. 283)**

## Не удалось подключиться через беспроводную сеть. (для подключения по беспроводной локальной сети)

**Сбой подключение вследствие ошибки при настройке беспроводного сетевого подключения.**

- Перезапустите устройство и выполните настройку вновь.
- Если проблема наблюдается даже после перезапуска аппарата, проверьте, правильно ли настроен аппарат и готов ли он к подключению к сети.
  - ▶ **Проблемы с установкой/настройками(Р. 283)**
- Если проблему устранить не удалось даже после проверки настроек беспроводного подключения по локальной сети, проверьте настройки безопасности маршрутизатора.

## Не удалось подключиться через беспроводную сеть. (для передачи данных по беспроводной локальной сети)

**Невозможно выполнить беспроводное подключение по локальной сети из-за ошибки.**

- Подождите немного и повторите попытку. Если соединение по-прежнему не удастся, выключите аппарат, а затем снова включите его.

## Не удалось подключиться через WPS.

**При попытке автоматической настройки с использованием WPS происходит сбой подключения вследствие ошибки.**

- Подождите некоторое время и повторите попытку. Если проблему не удастся устранить, убедитесь в том, что беспроводной маршрутизатор поддерживает протокол WPS.

**Если технология WPS поддерживается:**

Проверьте, правильно ли настроен аппарат и готов ли он к подключению к сети.

▶ **Проблемы с установкой/настройками(Р. 283)**

**Если технология WPS не поддерживается:**

Используйте другой способ подключения.

▶ **Подключение к беспроводной локальной сети(Р. 15)**

## Не удалось обнаружить подключения от беспроводных устройств.

### Не удалось обнаружить мобильное устройство в течение заданного времени.

- Подключитесь снова, соблюдая ограничение по времени.
  - ▶ **Прямое подключение (режим точки доступа)(P. 145)**

## Не удалось выполнить чистку.

### Замятие бумаги во время очистки.

- Извлеките замятую бумагу, правильно вставьте бумагу и повторно выполните очистку.
  - ▶ **Устранение замятия бумаги(P. 318)**
  - ▶ **Чистка блока закрепления(P. 262)**

## Не удалось выполнить аут. общего ключа. Провер. настр. WEP.

### Ключ сети (ключ WEP) беспроводного маршрутизатора, к которому необходимо подключиться, не задан на устройстве надлежащим образом.

- Проверьте ключ сети (ключ WEP) беспроводного маршрутизатора и повторно задайте его на устройстве.
  - ▶ **Проверка SSID и ключа сети(P. 27)**
  - ▶ **Настройка подключения путем детального задания параметров(P. 24)**
- Выполните подключение снова, выбрав беспроводной маршрутизатор или изменив метод проверки подлинности WEP на <Открытая система>.
  - ▶ **Настройка подключения путем выбора беспроводного маршрутизатора(P. 21)**
  - ▶ **Настройка подключения путем детального задания параметров(P. 24)**

### Метод проверки подлинности на устройстве задан как <Общий ключ>, однако на беспроводном маршрутизаторе задано значение «Открытая система».

- Измените на беспроводном маршрутизаторе метод проверки подлинности WEP на «Общий ключ» и повторите попытку подключения. Дополнительные сведения об изменении этих значений см. в руководствах по используемым сетевым устройствам или обратитесь к производителям этих устройств.

## Не удалось задать текущие дату и время.

### Сбой подключения вследствие сетевой ошибки и истечения времени ожидания.

- Проверьте сетевые настройки, которые аппарат использует для подключения.
- Настройте время вручную, используя <Настройки текущей даты/времени>, или откройте [Настройки SNTP] и снимите флажок с [Использовать SNTP].
  - ▶ **Настройка текущих даты и времени(P. 9)**
  - ▶ **Настройка SNTP(P. 61)**

Не удалось обновить время устройства, т.к. его аккумулятор разряжен. Невозможно использ. Виртуальный принтер Google, если настройки времени неверны.

**Аккумулятор в аппарате сел, поэтому невозможно сохранить правильные настройки времени.**

- Снова задайте время.  
▶ **Настройка текущих даты и времени(Р. 9)**

Прямое соединение прервано.

**Соединение с мобильным устройством прервано.**

- Снова установите прямое соединение.  
▶ **Прямое подключение (режим точки доступа)(Р. 145)**

Ист.ср.сл.кар. с бар. Рекомендуется замена.

**Срок службы картриджа с барабаном истек.**

- Рекомендуется заменить картридж с барабаном.  
▶ **Замена картриджа с барабаном(Р. 266)**

Срок службы картриджа с барабаном истек.

**Срок службы картриджа с барабаном истек.**

- Замените картридж с барабаном на новый.  
▶ **Замена картриджа с барабаном(Р. 266)**

Лимит времени истек, быстрое подключение с компьютера завершено.

**Не удалось установить подключение к компьютеру в течение 30 минут с момента запуска Быстрого подключения с ПК (режим беспроводной настройки).**

- Нажмите клавишу Назад для возврата к предыдущему экрану, затем снова запустите <Быстрое подключ. с ПК>.

Вирт. п-р Google недо- ступ. Ошиб. аут. серв.

**Виртуальный принтер не может выполнить аутентификацию сервера или получить информацию для регистрации.**

- Проверьте правильность указанных настроек даты и времени.

▶<Настройки даты/времени>(P. 233)

## Вирт. п-р Google недо- ступ. Ош. св. с серв.

### Виртуальный принтер недоступен в связи с ошибкой.

- Проверьте подключение аппарата в проводной или беспроводной локальной сети.
  - ▶Подключение к проводной локальной сети(P. 14)
  - ▶Подключение к беспроводной локальной сети(P. 15)
- Порт используемый для облачной печати, может быть заблокирован брандмауэром или другим средством защиты. Убедитесь, что порт 5222 доступен на компьютере.
- Если в сети используется прокси-сервер, проверьте настройки прокси на аппарате и сервере. Для получения сведений обратитесь к администратору сети.
  - ▶Настройки прокси(P. 181)

## Введ. неправ. число симв. или недопуст. символы.

### Ключ сети (ключ WPA/WPA2-PSK или WEP) беспроводного маршрутизатора введен неверно.

- Проверьте ключ сети (ключ WPA/WPA2-PSK или WEP) беспроводного маршрутизатора и повторно задайте его на устройстве. Дополнительные сведения о проверке ключа сети см. в руководствах по используемым сетевым устройствам или обратитесь к производителям этих устройств.
  - ▶Проверка SSID и ключа сети(P. 27)
  - ▶Настройка подключения путем выбора беспроводного маршрутизатора(P. 21)
  - ▶Настройка подключения путем детального задания параметров(P. 24)

## Вставьте картридж с барабаном.

### Картридж с барабаном не установлен или установлен неправильно.

- Правильно установите картридж с барабаном.
  - ▶Замена картриджа с барабаном(P. 266)

## Вставьте картридж с тонером.

### Картридж с тонером не установлен или установлен неправильно.

- Правильно установите картридж с тонером.
  - ▶Замена картриджа с тонером(P. 263)

## Нет бумаги: Кассета 1

### Бумага не загружена в кассету.

- Загрузите бумагу.
  - ▶Загрузка бумаги(P. 89)

**Бумага, на которой можно печатать отчеты или списки, не загружена.**

- Отчеты или списки могут быть напечатаны на бумаге формата A4 или Letter. Загрузите бумагу формата A4 или Letter и задайте ее размер.
  - ▶ **Загрузка бумаги(Р. 89)**
  - ▶ **Указание формата и типа бумаги(Р. 98)**

**Нет ответа от адресата.**

**Возможно, отсоединен сетевой кабель или возникла проблема с коммутатором.**

- Проверьте сетевые кабели и коммутаторы.

**Нет ответа от хоста.**

**Устройство не подключено к сети надлежащим образом.**

- Проверьте настройки устройства и сети, затем повторите попытку.
  - ▶ **Настройка сетевой среды(Р. 11)**

**Замята бумага.**

**Замятие бумаги.**

- Извлеките замятую бумагу и повторите печать (печать может возобновиться автоматически).
  - ▶ **Устранение замятия бумаги(Р. 318)**

**Рекомендуется подгот. картридж с барабаном.**

**Приближается срок замены картриджа с барабаном.**

- Замените картридж с барабаном, если это сообщение отображается перед началом печати большого задания.
  - ▶ **Расходные материалы(Р. 276)**

**Рекоменд. подготовить картридж с тонером.**

**Приближается срок замены картриджа с тонером.**

- Замените картридж с тонером, если это сообщение отображается перед началом печати большого задания.
  - ▶ **Расходные материалы(Р. 276)**

## Задайте правильные сведения для аутентификации.

**Неправильно заданы данные для аутентификации клиента (ключ и сертификат, имя пользователя и пароль или сертификат CA).**

- Проверьте заданный метод аутентификации и данные для аутентификации (ключ и сертификат, имя пользователя и пароль или сертификат CA).
  - ▶ **Настройка параметров аутентификации IEEE 802.1X(P. 193)**

## Несоотв формата/парам.

**Параметр формата бумаги на панели управления не соответствует формату загруженной бумаги.**

- Сопоставьте формат бумаги, указанный в параметре <Настройки бумаги> с форматом фактически загруженной бумаги.

### Использование загруженной бумаги

Измените параметр <Настройки бумаги>, в соответствии с форматом загруженной бумаги.

- ▶ **Указание формата и типа бумаги(P. 98)**

## ПРИМЕЧАНИЕ

- При печати с компьютера проверьте, совпадает ли значение формата бумаги в драйвере принтера с форматом загруженной бумаги.

### Загрузка бумаги без изменения параметров

Загрузите бумагу, формат которой соответствует значению параметра <Настройки бумаги>.

- ▶ **Загрузка бумаги(P. 89)**

## Соединение с ПК потеряно. Проверьте соединение.

**В процессе сканирования произошел сбой подключения к компьютеру.**

- Проверьте подключение между аппаратом и компьютером.
  - ▶ **Подготовка к использованию устройства в качестве сканера(P. 65)**

## Память заполнена. Сканирование будет отменено. Печатать?

**Не удалось отсканировать документ вследствие недостатка памяти.**

- Скопируйте документ, разделив его на две и более частей.

## Ключ WEP установлен неправ-но. Проверьте настройки WEP.

**Ключ сети (ключ WEP) беспроводного маршрутизатора, к которому необходимо подключиться, не задан на устройстве надлежащим образом.**

- Проверьте ключ сети (ключ WEP) беспроводного маршрутизатора и повторно задайте его на устройстве.



- ▶ **Проверка SSID и ключа сети(Р. 27)**
- ▶ **Настройка подключения путем выбора беспроводного маршрутизатора(Р. 21)**
- ▶ **Настройка подключения путем детального задания параметров(Р. 24)**

**Метод проверки подлинности на устройстве задан как <Общий ключ>, однако на беспроводном маршрутизаторе задано значение «Открытая система».**

- Выполните подключение снова, выбрав беспроводной маршрутизатор или изменив метод проверки подлинности WEP на <Открытая система>.
  - ▶ **Настройка подключения путем выбора беспроводного маршрутизатора(Р. 21)**
  - ▶ **Настройка подключения путем детального задания параметров(Р. 24)**
- Измените на беспроводном маршрутизаторе метод проверки подлинности WEP на «Общий ключ» и повторите попытку подключения. Дополнительные сведения об изменении этих значений см. в руководствах по используемым сетевым устройствам или обратитесь к производителям этих устройств.

**Ист.ср.сл.кар.с тон. Рекомендуется замена.**

**Срок службы картриджа с тонером истек.**

- Рекомендуется заменить картридж с тонером.
  - ▶ **Замена картриджа с тонером(Р. 263)**

**Срок службы картриджа с тонером истек.**

**Срок службы картриджа с тонером истек.**

- Замените картридж с тонером на новый.
  - ▶ **Замена картриджа с тонером(Р. 263)**

**Вкл.и выкл.основное питание. Если уст-во не будет восстан., обратитесь к дилеру или представителю по обслуживанию.**

**В аппарате произошел сбой.**

- Выключите аппарат, подождите 10 секунд и снова включите его. Если проблема не решилась, выключите аппарат, отключите шнур питания и обратитесь к местному уполномоченному дилеру или в справочную службу Canon. Обязательно предоставьте отображаемое значение (<Eppp-nppp>).

**С помощью удал. ИП задайте свед, необх. для аутентификации.**

**Неверны настройки IEEE 802.1X.**

- Убедитесь, что параметр [Имя для входа в систему] задан верно.
- Убедитесь, что установлен флажок для параметра [Использовать TLS], [Использовать TTLS], или [Использовать PEAP].
- При использовании TLS убедитесь, что «ключ и сертификат» зарегистрированы.
- При использовании TTLS или PEAP убедитесь, что имя пользователя и пароль заданы правильно.

▶ **Настройка параметров аутентификации IEEE 802.1X(Р. 193)**

## Меры по устранению для каждого кода ошибки

386U-067

Если произошла ошибка (например, не удалось выполнить печать), соответствующий код ошибки отображается на экране журнала задания в виде трехзначного номера. Чтобы найти причины и решения, связанные с каждым кодом ошибки, ознакомьтесь со следующими разделами. Подробное описание экрана журнала задания см. в разделе [Экран <Монитор состояния>\(Р. 82\)](#) .

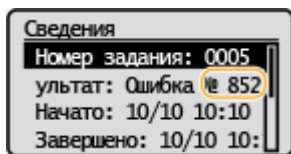

### #852

**Устройство ВЫКЛЮЧАЕТСЯ по непонятной причине.**

- Убедитесь, что штепсель вилки до конца вставлен в разъем розетки.

### #853

**Не удалось напечатать документ, так как объем содержащихся в нем данных превысил верхний предел возможности обработки устройства.**

- Устройство может не поддерживать возможность печати многостраничных документов. Уменьшите количество отправляемых на печать страниц или повторите попытку, когда в очереди отсутствуют другие документы или ни один документ не печатается. Если печать все еще невозможна, проверьте данные документа на наличие каких-либо дефектов.

**Из интерфейса приложения поступила команда об отмене сеанса печати.**

- При отмене вами сеанса печати из интерфейса драйвера принтера, когда данные печати передаются с компьютера на устройство, может отобразиться данный код ошибки. Такая ошибка не является критической. Если необходимо, повторите печать.

## Устранение замятия бумаги

386U-068

При замятии бумаги на экране отображается сообщение <Замята бумага.>. Нажмите ►, чтобы отобразить простые решения. Если вы не можете понять, какие процедуры следует выполнить, см. следующие разделы для устранения замятия бумаги.

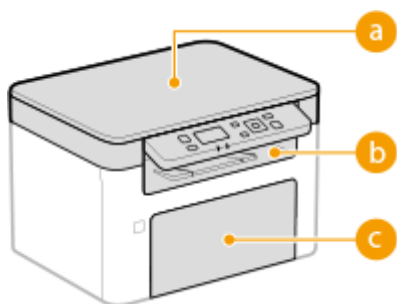

- a** Внутренняя часть аппарата
  - ▶ Замятие бумаги внутри устройства(Р. 319)
- b** Выводной лоток
  - ▶ Замятие бумаги внутри устройства(Р. 319)
- c** Кассета
  - ▶ Замятие бумаги внутри устройства(Р. 319)

### ВАЖНО!

#### При устранении замятия бумаги не выключайте устройство.

- Выключение устройства приведет к удалению отправленных на печать данных.

#### Если бумага порвалась

- Извлеките все фрагменты бумаги, чтобы предотвратить их дальнейшее застревание.

#### Если замятия бумаги повторяются

- Постучите стопкой бумаги по ровной поверхности, чтобы выровнять края стопки перед ее загрузкой в устройство.
- Убедитесь, что бумага подходит для использования в устройстве. ▶ **Доступная бумага(Р. 338)**
- Убедитесь, что все фрагменты застрявшей бумаги извлечены из устройства.
- Если используется бумага с грубой поверхностью, задайте для параметра <Тип бумаги> значение <Документная 1 (60–104 г/м²)> или <Документная 2 (105–163 г/м²)>.
  - ▶ **Определение размера и типа бумаги в кассете(Р. 99)**
  - ▶ **Печать с компьютера(Р. 122)**

#### Не извлекайте замятую бумагу из устройства с применением силы

- Это может привести к повреждению отдельных частей и компонентов. Если вы не можете извлечь бумагу самостоятельно, обратитесь к региональному авторизованному дилеру Canon или в справочную службу Canon. ▶ **Если проблему не удается устранить(Р. 323)**

## Замятие бумаги внутри устройства

386U-069

Извлеките замятую бумагу, выполнив указанные ниже действия. Не пытайтесь извлечь замятую бумагу из устройства с применением силы. Если замятую бумагу не удастся легко извлечь, перейдите к следующему шагу.

- 1** Поднимите панель управления, закройте стопор для бумаги, затем откройте крышку тонера.

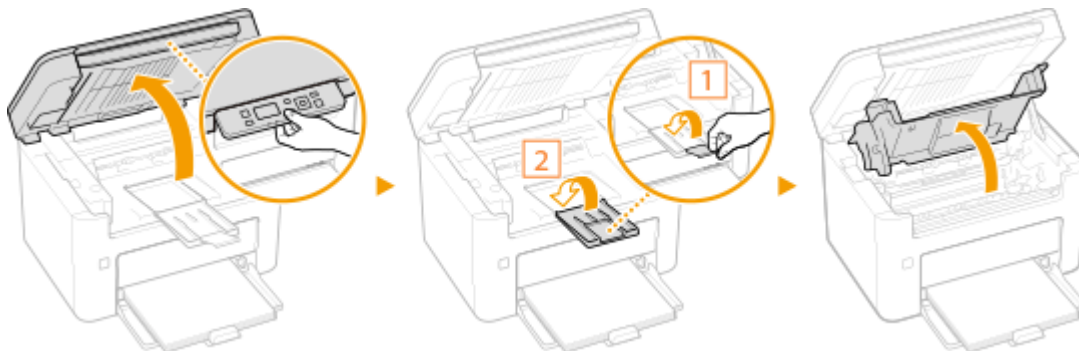

- 2** Извлеките картриджи.

- 1** Извлеките картридж с тонером.

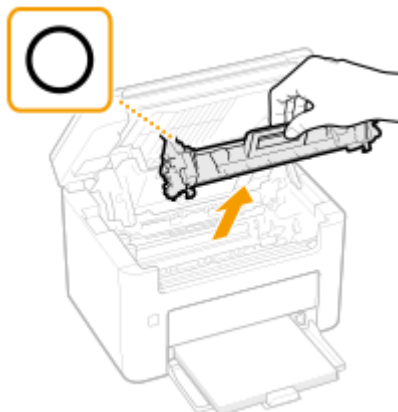

### ВАЖНО:

Не встряхивайте и не наклоняйте картридж с тонером. Кроме того, не подвергайте картридж с тонером ударам, например ударам о какие-либо предметы. Это может вызвать утечку оставшегося тонера из картриджа с тонером. С осторожностью извлекайте картридж с тонером и под таким же углом, что и слот.

- 2** Извлеките картридж с барабаном.

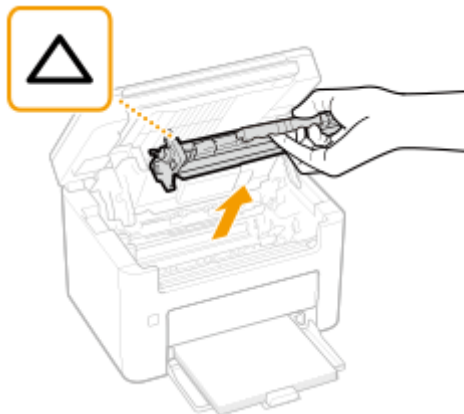

**ВАЖНО:**

Не встряхивайте и не наклоняйте картридж с барабаном. Кроме того, не подвергайте картридж с барабаном ударам, например ударам о какие-либо предметы. Это может вызвать утечку оставшегося тонера. С осторожностью извлекайте картридж с барабаном и под таким же углом, что и слот.

**3 Аккуратно потяните за бумагу.**

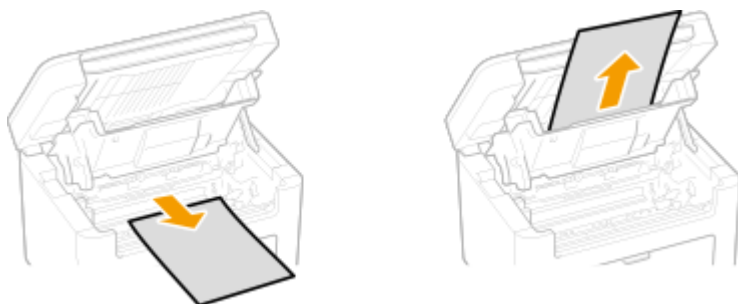

**4 Проверьте наличие замятой бумаги внутри устройства.**

**1** Аккуратно потяните за бумагу.

- Удерживая бумагу за оба края, потяните ее передний край вниз, а затем вытаскивайте бумагу.

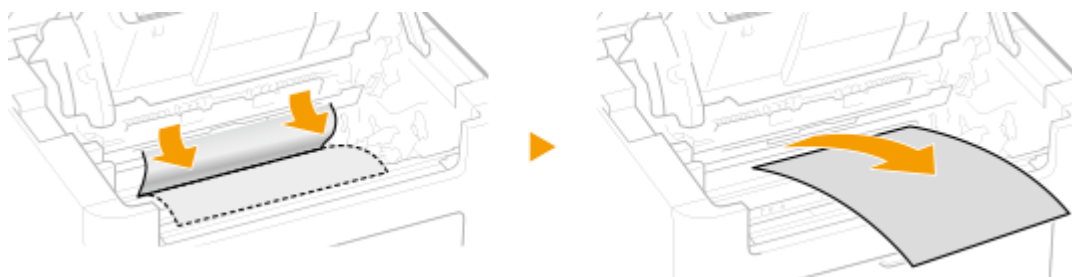

**5 Проверьте наличие замятой бумаги в кассете.**

**1** Снимите крышку бумаги.

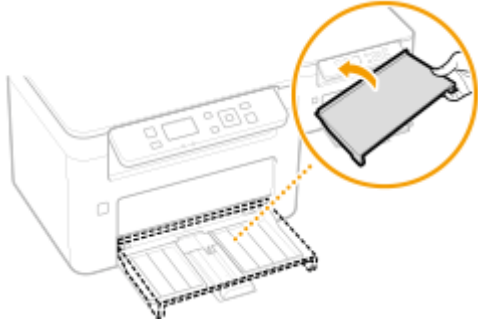

**2** Извлеките загруженную бумагу.



**3** Аккуратно потяните за замятую бумагу.



**4** Загрузите бумагу.



**5** Замените крышку бумаги.

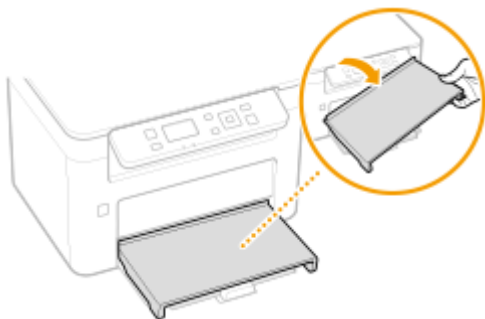

**6** Установите картриджи.

**1** Установите картридж с барабаном.

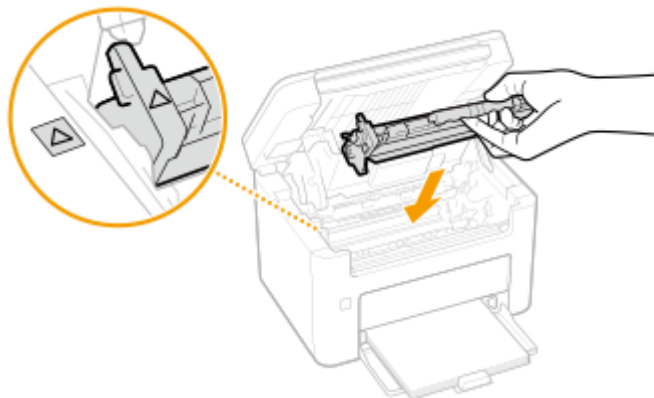

**2** Установите картридж с тонером.

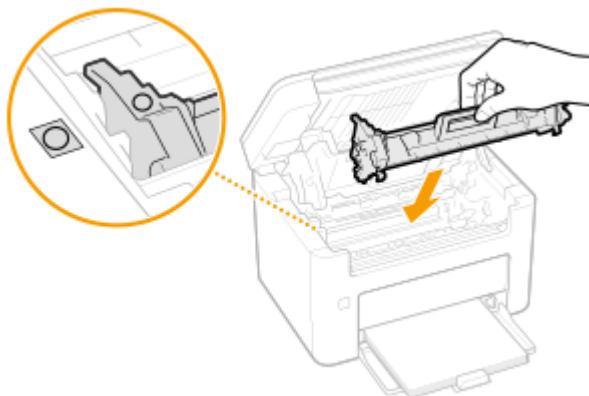

**7** Закройте крышку тонера.

⇒ Сообщение о замятии бумаги исчезает, когда аппарат готов к печати.



## Если проблему не удается устранить

386U-06A

Если приведенные в данном разделе рекомендации не позволяют устранить проблему, обратитесь к местному уполномоченному дилеру Canon или в справочную службу Canon.

### ВАЖНО!

#### Не разбирайте устройство и не пытайтесь починить его самостоятельно

- На устройство могут более не распространяться условия гарантийного обслуживания в случае, если вы самостоятельно разберете или почините его.

#### ■ При обращении в Canon

Если вы обращаетесь в одну из наших служб, подготовьте следующие данные:

- Название изделия (MF113w / MF112)
- Дилер, у которого вы приобрели устройство
- Сведения о вашей проблеме (например, что вы делали и к чему это привело)
- Серийный номер (указан на наклейке, которая расположена на задней стороне устройства)

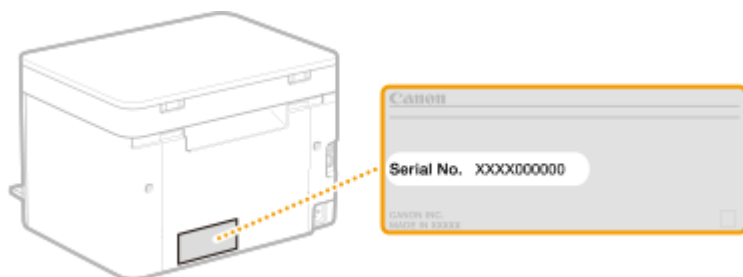

### ПРИМЕЧАНИЕ

#### Проверка серийного номера на панели управления

- Выберите <Монитор состояния> ► <Сведения об устройстве> ► <Серийный номер>.

# Приложение

<b>Приложение</b> .....	325
<b>Программное обеспечение сторонних производителей</b> .....	326
<b>Ключевые моменты функций</b> .....	327
Забота об окружающей среде и экономия средств .....	328
Повышение производительности .....	329
Применение в мире цифровых технологий .....	330
Другие функции .....	332
<b>Технические характеристики</b> .....	334
Основной блок .....	335
Доступная бумага .....	338
Функция сканирования .....	340
Функции принтера .....	341
Функции управления .....	342
Операционная система .....	343
Сетевое окружение .....	344
<b>Руководства и их содержание</b> .....	345
<b>Как использовать Руководство пользователя</b> .....	346
Структура экрана документа Руководство пользователя .....	347
Просмотр документа Руководство пользователя .....	351
<b>Основные операции в среде Windows</b> .....	352
<b>Примечание</b> .....	360

# Приложение

---

386U-06C

Эта глава содержит сведения о технических характеристиках аппарата, указания по использованию документа Руководство пользователя, сведения об ограничении ответственности, об авторских правах и прочую важную информацию для пользователей.

## ■ Технические характеристики аппарата

См. приведенные ниже разделы, если требуется проверить технические характеристики аппарата, сетевой среды, функции печати и т. п.



▶ **Технические характеристики(Р. 334)**

## ■ Работа с руководствами для этого аппарата

Обратитесь к первому из следующих разделов, если необходимо убедиться, в каких руководствах описываются функции аппарата и порядок эксплуатации аппарата. Если необходимо узнать, как читать и использовать Руководство пользователя (это руководство), обратитесь ко второму разделу.



▶ **Руководства и их содержание(Р. 345)**

▶ **Как использовать Руководство пользователя(Р. 346)**

## ■ Другое

См. приведенные ниже разделы, если требуется получить полезные сведения, а также ознакомиться с заявлениями об отказе от ответственности и сведениями об авторских правах.



▶ **Программное обеспечение сторонних производителей(Р. 326)**

▶ **Ключевые моменты функций(Р. 327)**

▶ **Основные операции в среде Windows(Р. 352)**

▶ **Примечание(Р. 360)**

## Программное обеспечение сторонних производителей

---

386U-06E

Для получения информации, относящейся к программному обеспечению сторонних производителей, щелкните мышью на следующем значке (значках).

**MF113w**



**MF112**



## Ключевые моменты функций

---

386U-06F

В этом разделе приводятся советы по использованию функций аппарата по категориям. Можно использовать функции в соответствии с вашей целью и средой эксплуатации.

- ▶ **Забота об окружающей среде и экономия средств(Р. 328)**
- ▶ **Повышение производительности(Р. 329)**
- ▶ **Применение в мире цифровых технологий(Р. 330)**
- ▶ **Другие функции(Р. 332)**

## Забота об окружающей среде и экономия средств

386U-06H



Есть множество способов экономии бумаги, тонера электроэнергии и затрат.



### Печать нескольких страниц на одном листе

Для того чтобы действительно начать экономить бумагу, уменьшите несколько страниц и разместите их на одной стороне листа — 2 или 4 страницы для копий и вплоть до 16 страниц для заданий по выводу на печать, отправляемых с компьютера.

- ▶ **Копирование нескольких документов на один лист (N на 1)(P. 117)**
- ▶ **Печать с компьютера(P. 122)**

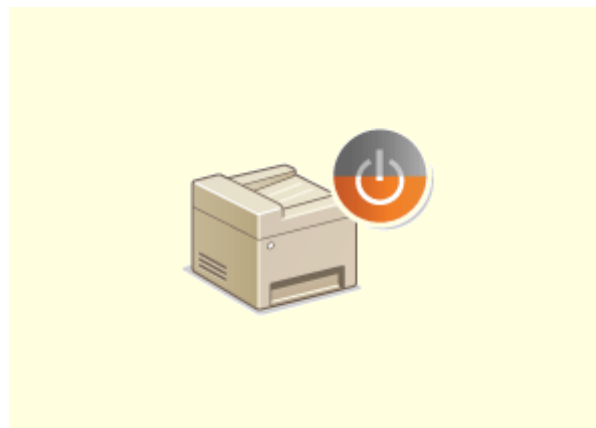

### Спящий режим

Немаловажная функция «Спящий режим» позволяет сократить расход энергии во время простоя аппарата, что дает возможность экономить электроэнергию и средства. Этот аппарат переходит в спящий режим автоматически.

- ▶ **Переход в спящий режим(P. 105)**

## Повышение производительности

386U-06J



Вот некоторые простые операции которые позволяют выполнять сложные задачи более эффективно.



### Удаленное управление с помощью Удаленный ИП

Удаленный ИП позволяет управлять многочисленными процессами с вашего компьютера, при этом вовсе необязательно каждый раз вновь подходить к устройству. Выполните настройку параметров и следите за состоянием устройства при помощи простого и интуитивно понятного интерфейса веб-браузера, разобраться в котором не составит большого труда и не отнимет много времени. Так, у вас останется время и силы на выполнение более важных задач, и не придется тратить время на обслуживание устройства.

► **Управление аппаратом с компьютера (Удаленный ИП)(Р. 201)**



### Быстрая и интуитивная настройка параметров печати

Возможности интуитивного управления позволяют с легкостью задать макет страницы, расположение переплета и другие параметры на изображении для предварительного просмотра в настройках драйвера принтера. Простое кнопочное управление позволяет с удобством настраивать параметры, одновременно просматривая эффект их применения.

► **Печать с компьютера(Р. 122)**

## Применение в мире цифровых технологий

386U-06K



Оцифровка документов позволяет выполнять редактирование с помощью компьютера, а также снижать расходы и временные затраты посредством использования электронной почты.



### Сканирование исключительно необходимых материалов

Не хочется сканировать целую страницу газеты, если интерес представляет только главная новость и фотография? Воспользуйтесь ScanGear MF. Благодаря функции предварительного просмотра можно выбрать только то, что вам действительно необходимо, после чего сканер исключит все остальное. В противном случае придется использовать программу-редактор, чтобы вырезать все лишнее.

► **Как использовать ScanGear MF (P. 140)**

### ВАЖНО!

- Использование приобретенного вами изделия для сканирования, печати или воспроизведения определенных документов иными способами, а также использование изображений, полученных в результате сканирования, печати или воспроизведения другим способом при помощи приобретенного вами изделия, может быть запрещено законом и может повлечь за собой уголовную и/или гражданскую ответственность. Если вы сомневаетесь в законности использования аппарата для сканирования, печати или иного воспроизведения определенного документа



### Файлы PDF с возможностью поиска по файлу

Функция поиска текста в PDF-файлах может выполняться для «PDF-файлов с возможностью поиска». При сканировании оригинала, содержащего текст и изображения, фрагменты с текстом преобразуются посредством OCR в текстовые данные. Помимо возможности поиска текстовой информации, можно также скопировать необходимые фрагменты в таблицу Excel или документ Word в Microsoft Office. Устраняется необходимость заново набирать данные и адреса заказчиков.

► **Основные операции сканирования (P. 130)**

► **Использование компьютера для сканирования (удаленное сканирование) (P. 137)**



и/или в использовании отсканированных, отпечатанных или воспроизведенных иным способом изображений, вы должны заранее проконсультироваться с юристом.



### **Добавление изображений во время сканирования**

Некоторые приложения взаимодействуют с устройством с тем, чтобы вы могли с легкостью импортировать сканированные изображения непосредственно в документы, над которыми выполняется работа. Этот шаг позволяет опустить действия, когда необходимо запускать отдельное приложение лишь для того, чтобы получить сканированные изображения и затем экспортировать их в используемое приложение.

► **Сканирование документов из приложения (Р. 138)**

## Другие функции

386U-06L



Существуют разнообразные функции для любых задач, которыми можно пользоваться дома, в офисе или даже в дороге.



### Использование смартфона/планшета

Вам нужно быстро распечатать коммерческое предложение, составленное на планшете во время поездки в командировку? В подобной ситуации вам поможет приложение Canon PRINT Business. Даже в отсутствие маршрутизатора беспроводной сети можно подключить аппарат к мобильному устройству напрямую без всяких кабелей и проводов. Быстро, легко и без помощи компьютера! В вашем распоряжении эти и множество других функций для работы или игры, разработанных с учетом динамики современного мира.

► **Подключение к мобильным устройствам (P. 142)**



### Удобство печати с помощью сервиса Виртуальный принтер Google

Подключитесь к сервису Виртуальный принтер Google с помощью вашего ноутбука или мобильного телефона, отправьте свои данные — и вот ваши документы уже перед вами в распечатанном виде. Печатайте в любое время и в любом месте благодаря отлаженному взаимодействию вашего аппарата, мобильного устройства и сервиса Виртуальный принтер Google.

► **Использование Виртуального принтера Google (P. 160)**

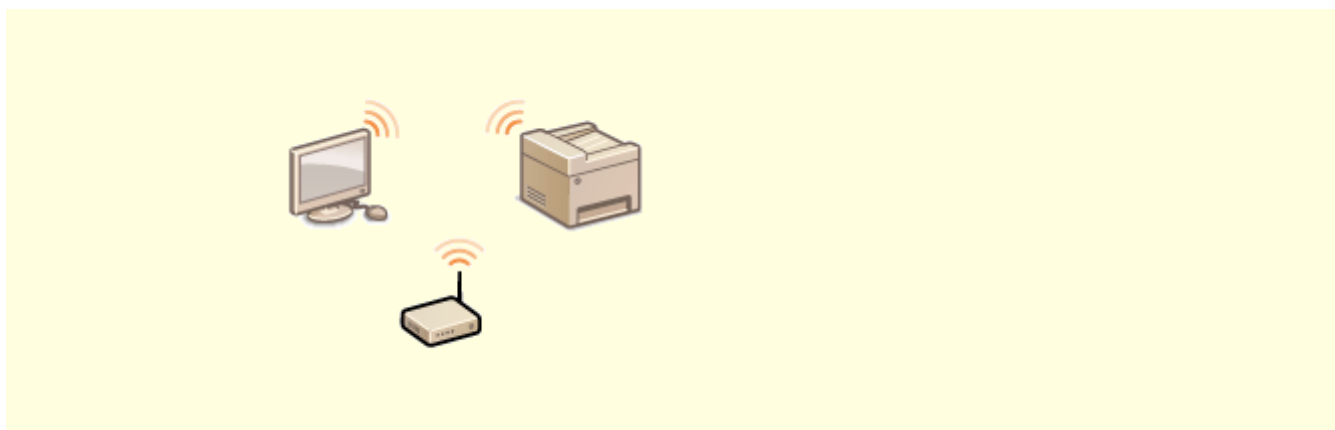

### «Беспроводная» легкость

Никаких проводов, простота установки и удобство в обслуживании. Беспроводной маршрутизатор LAN с поддержкой функции WPS (безопасная настройка беспроводной сети) позволяет обойти процесс настройки и незамедлительно приступить к работе. Воспользуйтесь преимуществами отлаженной и простой в применении документальной системы, которая доступна исключительно при беспроводном подключении. Маршрутизатор совместим со стандартом IEEE 802.11b/g/n для обеспечения стабильности удаленного подключения. Кроме того, в целях повышения уровня безопасности, он отличается поддержкой технологий WEP и WPA/WPA2-PSK (TKIP/AES-CCMP).

▶ **Подключение к беспроводной локальной сети(Р. 15)**

# Технические характеристики

---

386U-06R

Технические характеристики аппарата могут быть изменены без уведомления ввиду его технического совершенствования или выпуска новых моделей.

## ■ Технические характеристики аппарата

- ▶ Основной блок(Р. 335)
- ▶ Доступная бумага(Р. 338)

## ■ Функциональные технические характеристики

- ▶ Функция сканирования(Р. 340)
- ▶ Функции принтера(Р. 341)
- ▶ Функции управления(Р. 342)

## ■ Окружающая среда для эксплуатации аппарата

- ▶ Операционная система(Р. 343)
- ▶ Сетевое окружение(Р. 344)

## Основной блок

386U-06S

### ПРИМЕЧАНИЕ

- Информацию о форматах и типах бумаги для этого аппарата см. в разделе "**Доступная бумага(Р. 338)**".

Имя	Canon MF113w / MF112
Тип	Настольный
Поддерживается цветной режим	Черно-белый
Разрешение для чтения	600 x 600 точек/дюйм
Разрешение для записи	600 x 400 точек/дюйм (на скорости по умолчанию) 600 x 600 точек/дюйм (на 2/3 скорости)
Количество оттенков	256
Допустимые оригиналы	До 215,9 мм x 297,0 мм Максимальная толщина оригинала: 1 лист
Формат копирования/бумага для копирования	<b>Размеры бумаги</b> <ul style="list-style-type: none"> <li>Макс.: 215,9 мм x 355,6 мм</li> <li>Мин.: 76,2 мм x 127,0 мм</li> </ul> <b>Поле</b> <ul style="list-style-type: none"> <li>Верхнее: 5,0 мм ± 2,0 мм</li> <li>Левое или правое: 5,0 мм ± 2,0 мм</li> </ul> <b>Плотность бумаги</b> 60 г/м <sup>2</sup> – 163 г/м <sup>2</sup>
Тип бумаги	<b>Доступная бумага(Р. 338)</b>
Время прогрева <sup>*1</sup>	<b>MF113w:</b> <b>После включения питания</b> 15,0 с или менее <b>Возврат из спящего режима</b> 1,6 с или менее <b>MF112:</b> <b>После включения питания</b> 15,0 с или менее

	<p><b>Возврат из спящего режима</b></p> <p>1,6 с или менее</p>
<p><b>Время создания первой копии</b></p> <p>(A4)</p>	<p>Прибл. 9,3 с</p>
<p><b>Скорость копирования</b> *2 (обычная бумага, A4)</p>	<p>22,0 листов в минуту</p>
<p><b>Увеличение</b></p>	<p>25 % – 400 % (с шагом 1%)</p>
<p><b>Ресурс подачи бумаги</b> *3</p>	<p>150 листов (80 г/м<sup>2</sup>)/150 листов (64 г/м<sup>2</sup>)</p>
<p><b>Ресурс вывода бумаги</b> *3</p>	<p>100 листов (68 г/м<sup>2</sup>)</p>
<p><b>Несколько копий</b></p>	<p>999 листов</p>
<p><b>Источник питания</b></p>	<p>220 В – 240 В перем. тока, 1,5 А, 50 Гц/60 Гц</p>
<p>Потребляемая мощность *1</p>	<p><b>MF113w:</b></p> <p><b>Максимальная потребляемая мощность</b></p> <p>910 Вт или меньше</p> <p><b>В спящем режиме</b></p> <ul style="list-style-type: none"> <li>● Прибл. 0,7 Вт (USB-соединение)</li> <li>● Прибл. 0,7 Вт (подключение по проводной ЛВС)</li> <li>● Прибл. 0,8 Вт (подключение по беспроводной ЛВС)</li> </ul> <p><b>Когда выключено основное питание</b></p> <p>0,5 Вт или меньше</p> <p><b>MF112:</b></p> <p><b>Максимальная потребляемая мощность</b></p> <p>910 Вт или меньше</p> <p><b>В спящем режиме</b></p> <p>Прибл. 0,7 Вт</p> <p><b>Когда выключено основное питание</b></p> <p>0,5 Вт или меньше</p>
<p><b>Размеры</b></p> <p>(Ш x Г x В)</p>	<p>372 мм x 320 мм x 255 мм</p>
<p><b>Вес</b></p>	<p><b>MF113w:</b></p> <p><b>Основной блок</b> *4</p> <p>Прибл. 8,4 кг</p> <p><b>Расходные материалы</b></p> <p>► <b>Расходные материалы (P. 276)</b></p> <p><b>MF112:</b></p>

	<p><b>Основной блок</b> <sup>*4</sup></p> <p>Прибл. 8,4 кг</p> <p><b>Расходные материалы</b></p> <p>► <b>Расходные материалы(Р. 276)</b></p>
<p><b>Пространство для установки</b></p> <p>(Ш x Г)</p>	<p>См. раздел «Начало работы».</p> <p>► <b>Руководства и их содержание(Р. 345)</b></p>
<p><b>Емкость памяти</b></p>	<p><b>MF113w:</b></p> <p><b>ОЗУ:</b> 256 МБ</p> <p><b>MF112:</b></p> <p><b>ОЗУ:</b> 128 МБ</p>
<p><b>Условия эксплуатации</b></p>	<p>Температура: 10°C – 30°C</p> <p>Влажность: от 20% до 80% относительной влажности (без конденсации)</p>

\*1 Может зависеть от среды установки и условий эксплуатации аппарата.

\*2 Скорость копирования/печати измеряется на основании внутреннего тестирования при использовании бумаги формата А4 и односторонним копированием/односторонней печатью с масштабом 100%. Внутреннее тестирование включает непрерывное копирование/непрерывную печать страницы с одним и тем же содержанием на обычной бумаге (скорость копирования тестируется путем копирования со стекла экспонирования). Скорость копирования/печати может зависеть от типа и формата бумаги, а также направления подачи бумаги.

Устройство может автоматически остановиться или замедлить работу с целью настройки рабочей среды принтера, например температуры определенного блока, или ограничения влияния на качество изображения во время непрерывного копирования/непрерывной печати.

\*3 Может зависеть от среды установки и используемой бумаги.

\*4 Картридж с тонером и картридж с барабаном не входят в комплект поставки.

## Доступная бумага

386U-06U

В приведенной ниже таблице указаны типы бумаги, которые можно использовать с этим аппаратом.

### ■ Поддерживаемые форматы бумаги

Ниже перечислены размеры бумаги, которые можно загрузить в кассету.

- A4** (210,0 мм x 297,0 мм)
- B5** (182,0 мм x 257,0 мм)
- A5** (148,0 мм x 210,0 мм)
- A6** (105,0 мм x 148,0 мм) \*<sup>1</sup>
- Letter** (215,9 мм x 279,4 мм)
- Legal** (215,9 мм x 355,6 мм)
- Executive** (184,1 мм x 266,7 мм)
- Statement** (139,7 мм x 215,9 мм)
- Oficio** (215,9 мм x 317,5 мм)
- Oficio (Brazil)** (215,9 мм x 355,0 мм)
- Oficio (Mexico)** (215,9 мм x 341,0 мм)
- Envelope Monarch** (98,4 мм x 190,5 мм)
- Конверт № 10 (COM10)** (104,7 мм x 241,3 мм)
- Envelope DL** (110,0 мм x 220,0 мм)
- Envelope C5** (162,0 мм x 229,0 мм)
- Letter (Government)** (203,2 мм x 266,7 мм)
- Legal (Government)** (203,2 мм x 330,2 мм)
- Legal (India)** (215,0 мм x 345,0 мм)
- F4A** (215,9 мм x 343,0 мм)
- Foolscap** (215,9 мм x 330,2 мм)
- Foolscap (Australia)** (206,0 мм x 338,0 мм)
- 3x5 дюймов** (76,2 мм x 127,0 мм)
- Пользовательский** \*<sup>2</sup>

\*<sup>1</sup>Доступно только для драйвера принтера.

\*<sup>2</sup>В кассету можно загрузить бумагу специального формата шириной до 76,2 мм – 215,9 мм и длиной до 127,0 мм – 355,6 мм.

### ■ Поддерживаемые типы бумаги

Для данного аппарата можно использовать бумагу, отбеленную без применения хлора.

✓ : Доступно



Тип бумаги		Кассета
Обычная	71 – 89 г/м <sup>2</sup>	✓
Обычная L	61 – 70 г/м <sup>2</sup>	✓
Обычная L2	60 г/м <sup>2</sup>	✓
Восстановленная	71 – 89 г/м <sup>2</sup>	✓
Плотная 1	90 – 120 г/м <sup>2</sup>	✓
Плотная 2	121 – 163 г/м <sup>2</sup>	✓
Плотная 3 <sup>*1</sup>	121 – 163 г/м <sup>2</sup>	✓
Документная 1	60 – 104 г/м <sup>2</sup>	✓
Документная 2	105 – 163 г/м <sup>2</sup>	✓
Этикетки <sup>*2</sup>		✓
Конверт		✓
Конверт Н <sup>*3</sup>		✓
Карточка указателя	121 – 163 г/м <sup>2</sup>	✓

<sup>\*1</sup>При использовании бумаги формата 121 – 163 г/м<sup>2</sup> и типом <Плотная 2> выберите этот тип бумаги, если тонер не закреплен до конца и распечатанные материалы выглядят тускло.

<sup>\*2</sup>Используйте только бумагу формата А4 или Letter.

<sup>\*3</sup>Выберите этот формат бумаги, если тонер не закреплен до конца и распечатанные материалы выглядят тускло при выбранном формате <Конверт>.

## Функция сканирования

386U-06W

<b>Тип</b>	Цветной сканер
<b>Размер сканируемых оригиналов (макс.)</b>	215,9 мм x 297,0 мм
<b>Разрешение (макс.)</b>	600 т/д x 600 т/д
<b>Интерфейс</b>	<b>USB</b> USB 1.1 Full-Speed, USB 2.0 Hi-Speed <b>Проводная локальная сеть</b> 10Base-T, 100Base-TX (совместимо с IEEE 802.3) <b>Беспроводная локальная сеть</b> IEEE 802.11b, IEEE 802.11g, IEEE 802.11n
<b>Поддерживаемые протоколы *</b>	TCP/IP, USB
<b>Формат вывода *</b>	Стандарт: TIFF, JPEG/Exif, PNG, PDF, PDF (разделенные на одностраничные файлы) Дополнительно: PDF со сжатием (стандартным, высоким), PDF с поддержкой поиска

\*Некоторые форматы не поддерживаются в зависимости от функции.

## Функции принтера

386U-06X

Тип	Встроенный
Формат печати	▶ <b>Доступная бумага(Р. 338)</b>
Скорость печати	Совпадает со значениями параметра «Скорость копирования» в разделе ▶ <b>Основной блок(Р. 335)</b>
Разрешение	<b>Обработка данных</b> 600 т/д x 400 т/д, 600 т/д x 600 т/д
Язык описания страниц (PDL)	UFR II-LT
Поддерживаемые протоколы	<b>ТСР/ЛР:</b> LPD, Port9100, IPP, IPPS, WSD
Встроенные шрифты	Нет
Интерфейс	<b>USB</b> USB 1.1 Full-Speed, USB 2.0 Hi-Speed <b>Проводная локальная сеть</b> 10Base-T, 100Base-TX (совместимо с IEEE 802.3) <b>Беспроводная локальная сеть</b> IEEE 802.11b, IEEE 802.11g, IEEE 802.11n

## Функции управления

386U-06Y

### ■ Параметры брандмауэра

- Для протоколов IPv4 и IPv6 можно указать до 4 IP-адресов (или диапазонов IP-адресов).
- Можно указать до 10 MAC-адресов.

### ■ Регистрация ключей и сертификатов

- При установке ключа или сертификата CA с компьютера убедитесь, что они соответствуют следующим требованиям:

Формат	<ul style="list-style-type: none"> <li>• Ключ: PKCS#12<sup>*1</sup></li> <li>• Сертификат CA: X.509 DER или PEM</li> </ul>
Расширение файла	<ul style="list-style-type: none"> <li>• Ключ: ".p12" или ".pfx"</li> <li>• Сертификат CA: ".cer"</li> </ul>
Алгоритм общего ключа (и длина ключа)	<ul style="list-style-type: none"> <li>• RSA (512 бит<sup>*2</sup>, 1024 бит, 2048 бит, 4096 бит)</li> <li>• ECDSA (P256, P384, P521)</li> </ul>
Алгоритм подписи сертификата	<ul style="list-style-type: none"> <li>• RSA: SHA1<sup>*3</sup>, SHA256, SHA384<sup>*4</sup>, SHA512<sup>*4</sup>, MD2<sup>*5</sup>, MD5<sup>*5</sup></li> <li>• ECDSA: SHA1<sup>*3</sup>, SHA256, SHA384, SHA512</li> </ul>

<sup>\*1</sup>Требования для сертификата в ключе соответствуют требованиям для сертификатов CA.

<sup>\*2</sup>Алгоритм подписывания доступен только для SHA1-RSA или SHA256-RSA.

<sup>\*3</sup>Доступно только для сгенерированного ключа и запроса подписывания сертификата (CSR) или установки с Удаленного ИП.

<sup>\*4</sup>Доступно только для алгоритма ключа длиной от 1024 битов.

<sup>\*5</sup>Доступно только для установки с Удаленного ИП.

## ПРИМЕЧАНИЕ

- Аппарат не поддерживает использование списка отозванных сертификатов (CRL).

# Операционная система

386U-070

Требования к системной среде для сканирования WSD	<ul style="list-style-type: none"> <li>• Windows Vista</li> <li>• Windows 7</li> <li>• Windows 8.1</li> <li>• Windows 10</li> </ul>
Требования к системе для Удаленного ИП *1	<p><b>Windows</b></p> <ul style="list-style-type: none"> <li>• Windows Vista / 7 / 8.1 / 10: Internet Explorer 11 или более поздняя версия</li> <li>• Windows 10: Edge</li> </ul> <p><b>macOS</b></p> <ul style="list-style-type: none"> <li>• Mac OS X 10.6 или более поздняя версия</li> <li>• Safari 3.2.1 или более поздняя версия</li> </ul> <p><b>iOS</b></p> <ul style="list-style-type: none"> <li>• Safari</li> </ul> <p><b>Android</b></p> <ul style="list-style-type: none"> <li>• Chrome</li> </ul>
Требования к системе для программы Руководство пользователя	<p><b>Windows</b></p> <ul style="list-style-type: none"> <li>• Internet Explorer 9 или более поздняя версия</li> <li>• Microsoft Edge</li> <li>• Firefox</li> <li>• Firefox ESR</li> <li>• Chrome*2</li> </ul> <p><b>macOS</b></p> <ul style="list-style-type: none"> <li>• Safari</li> <li>• Firefox</li> <li>• Chrome*2</li> </ul> <p><b>Linux</b></p> <ul style="list-style-type: none"> <li>• Firefox</li> </ul> <p><b>iOS</b></p> <ul style="list-style-type: none"> <li>• Safari*2</li> </ul> <p><b>Android</b></p> <ul style="list-style-type: none"> <li>• Chrome*2</li> </ul>

\*1Перед изменением настроек аппарата включите в веб-браузере все файлы cookie и поддержку JavaScript.

\*2только при просмотре руководств пользователя в Интернете

## Сетевое окружение

386U-071

### ■ Общие технические характеристики

Поддерживаемые протоколы	<b>TCP/IP</b> <ul style="list-style-type: none"> <li>• <b>Тип кадра:</b> Ethernet II</li> <li>• <b>Приложения для печати:</b> LPD, Raw, IPP, IPPS, WSD, Mopria, Виртуального принтера Google, AirPrint, Windows10 Mobile Print</li> </ul>
--------------------------	---

### ■ Технические характеристики проводной локальной сети

Интерфейс	10Base-T, 100Base-TX (RJ-45)
-----------	------------------------------



### ■ Технические характеристики беспроводной локальной сети

Стандарт	IEEE 802.11b, IEEE 802.11g, IEEE 802.11n
Схема передачи	IEEE 802.11b (система модуляции: DS-SS) IEEE 802.11g (система модуляции: метод OFDM) IEEE 802.11n (система модуляции: метод OFDM)
Диапазон частот	2,412–2,472 ГГц
Максимальная мощность радиосигнала	15,9 дБм
Режим связи	<ul style="list-style-type: none"> <li>• Режим инфраструктуры</li> <li>• Режим точки доступа</li> </ul>
Безопасность (способ шифрования)	<b>Режим инфраструктуры</b> <ul style="list-style-type: none"> <li>• WEP 128 (104)/64 (40) бит</li> <li>• WPA-PSK (TKIP/AES-CCMP)</li> <li>• WPA2-PSK (TKIP/AES-CCMP)</li> </ul> <b>Режим точки доступа</b> WPA2-PSK (AES-CCMP)
Способ подключения	WPS (Wi-Fi Protected Setup — защищенная настройка Wi-Fi), установка вручную

## Руководства и их содержание

386U-072

Перечисленные ниже руководства входят в комплект поставки устройства. Обращайтесь к ним при необходимости.

<p><b>Начало работы</b></p>		<p>Сначала прочитайте это руководство. Здесь описываются базовые процедуры настройки, начиная с удаления упаковочных материалов и заканчивая настройкой устройства.</p> 
<p><b>Руководство пользователя (данное руководство)</b></p>		<p>В этом руководстве, доступном для просмотра через веб-браузер, описываются все функции устройства. Можно просматривать сведения по категории или ввести ключевое слово для поиска страниц, посвященных определенной теме. <b>▶Как использовать Руководство пользователя(Р. 346)</b></p>

## Как использовать Руководство пользователя

386U-073

Руководство пользователя — это руководство, содержащее описания всех функций аппарата, которое можно просматривать на компьютере или мобильном устройстве. Поиск можно выполнить исходя из целевого использования или по ключевому слову, чтобы быстро найти нужную страницу. В этом разделе описывается структура экрана руководства Руководство пользователя и порядок чтения руководства. Можно задать внешний вид руководства Руководство пользователя.

### ■ Структура экрана документа Руководство пользователя

В этом разделе описаны экраны руководства Руководство пользователя и порядок использования экранных кнопок. ➤ **Структура экрана документа Руководство пользователя(Р. 347)**

### ■ Просмотр документа Руководство пользователя

В этом разделе описывается значение меток, используемых в руководстве Руководство пользователя, способ представления клавиш на панели управления и кнопок на экране компьютера, а также другие вопросы, которые помогут понять информацию, содержащуюся в руководстве Руководство пользователя. ➤ **Просмотр документа Руководство пользователя(Р. 351)**

### ■ Задание внешнего вида руководства Руководство пользователя

Можно изменить размер букв, используемых в руководстве Руководство пользователя, и переключать компоновку экрана, чтобы она соответствовала устройству, на котором просматривается Руководство пользователя.

## ПРИМЕЧАНИЕ

- Если у вас нет под рукой программы Adobe Reader, воспользуйтесь другими программами для просмотра PDF-файлов, например PDF Preview, разработанной в компании Vivid Document Imaging Technologies.

### Поиск нужного раздела

#### Поиск по содержанию

- Нужную страницу можно найти, выбрав тему на панели «Содержание» в левой части экрана.

#### Поиск по ключевому слову

- Выполните поиск по ключевому слову, например «конверт» или «картридж с тонером», чтобы найти все страницы, содержащие это слово. Найдите нужную страницу среди этих результатов. Можно также вводить фразы, например «подключение к сети». Поиск по ключевым словам также поддерживает логический оператор AND для поиска по нескольким словам. Сведения об организации экрана поиска и работе с ним см. в разделе ➤ **Поиск(Р. 349)** .



# Структура экрана документа Руководство пользователя

386U-074

Руководство пользователя разделено на экраны с различным содержанием.

## Начальная страница

Отображается при запуске Руководство пользователя.

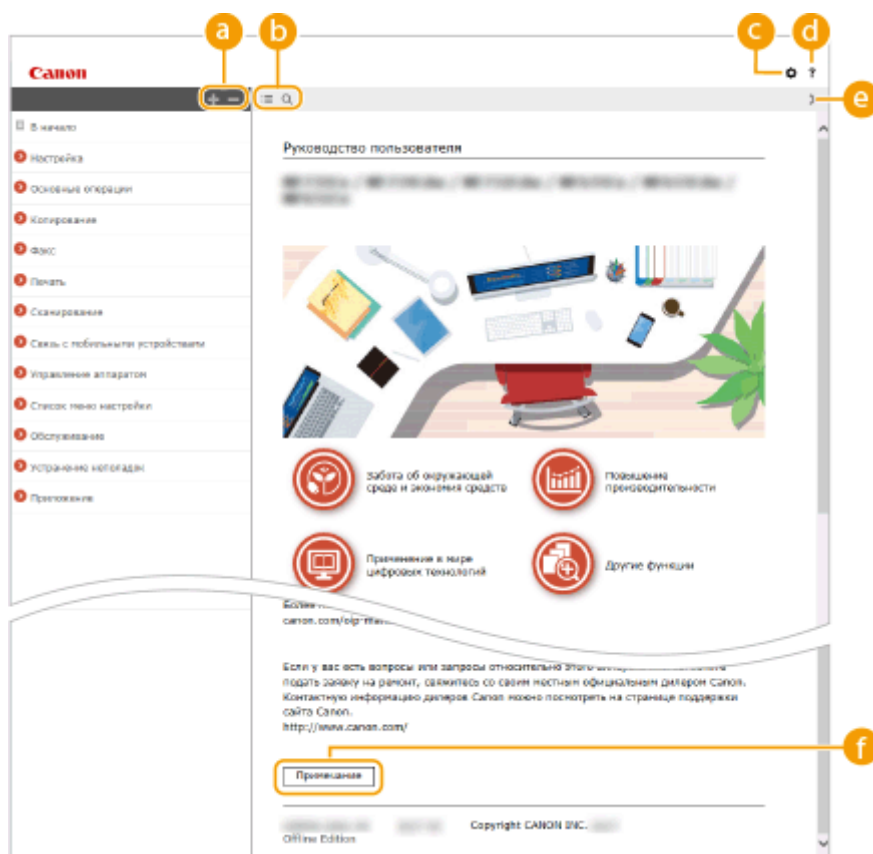

Щелкните , чтобы также открыть все разделы глав. Щелкните , чтобы вернуться к предыдущему отображению.



Щелкните для переключения между экранами содержимого и поиска. Когда на экране отображено оглавление, при каждом нажатии кнопки экран скрывается или отображается. Когда отображен экран поиска, при каждом нажатии кнопки он скрывается или отображается.



Щелкните, чтобы задать параметры, которые определяют способ отображения Руководство пользователя, такие как размер символов или компоновка.



Щелкните, чтобы узнать больше о просмотре Руководство пользователя, поиске и прочих операциях.



Щелкните, чтобы отобразить предыдущий или следующий раздел.

**f [Примечание]**

Щелкните для просмотра важных сведений, с которыми необходимо ознакомиться перед использованием аппарата.

## Тематическая страница

Содержит сведения о настройке и использовании аппарата.

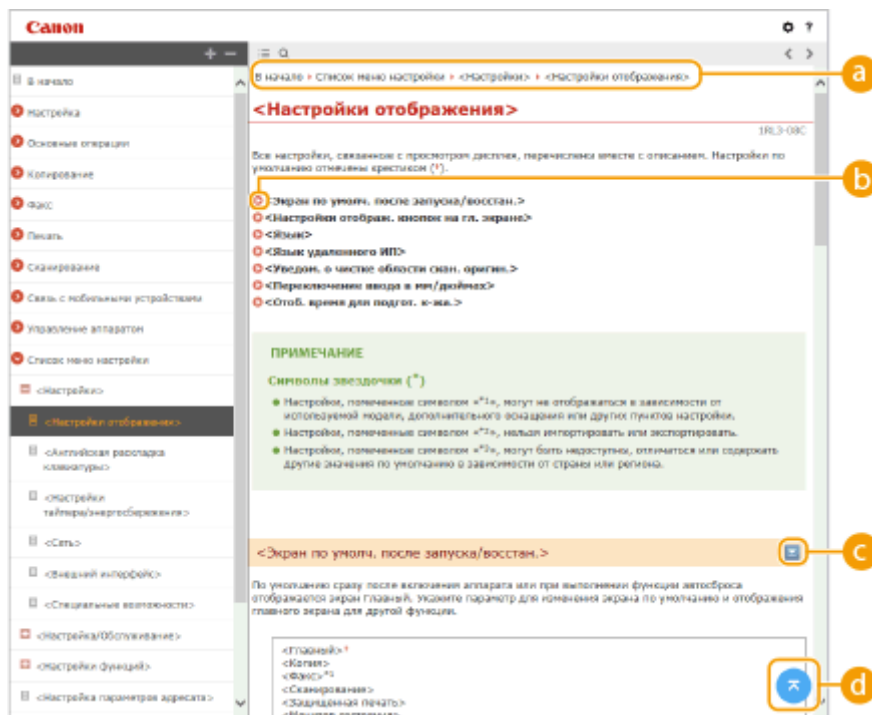

**a Навигация**

Узнайте, какую главу вы сейчас просматриваете.





Щелкните, чтобы перейти к соответствующей странице. Чтобы вернуться к предыдущей странице, нажмите кнопку «Назад» в веб-браузере.

## ПРИМЕЧАНИЕ

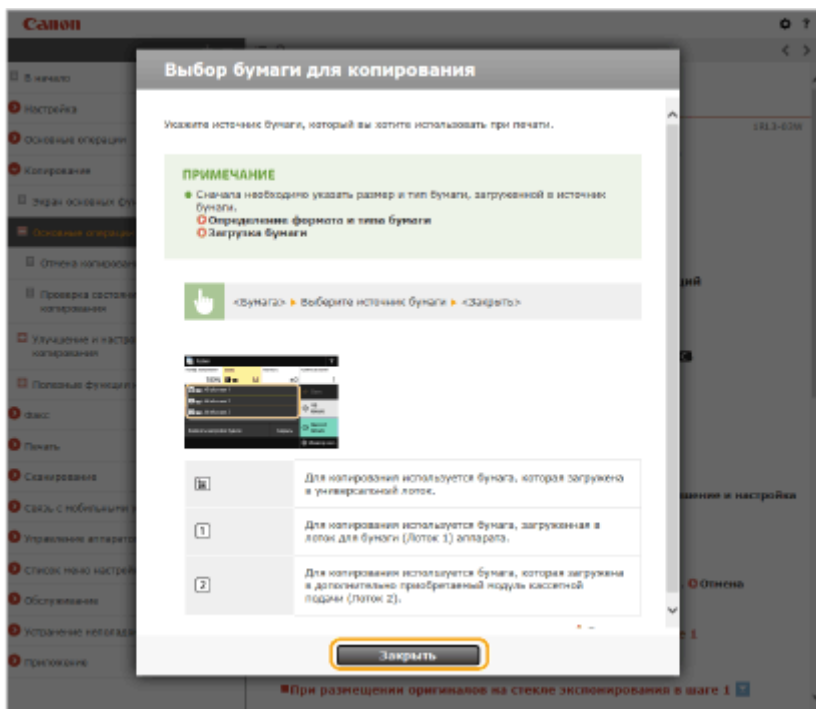
- При нажатии этого значка текущая страница может потемнеть и откроется всплывающее окно. Чтобы вернуться на страницу, нажмите [Заккрыть] во всплывающем окне.



Щелкните , чтобы отобразить скрытую подробную информацию. Щелкните , чтобы закрыть подробную информацию.



Щелкните, чтобы вернуться к началу страницы.

## Поиск

Щелкните  для отображения окна поиска. Оно содержит текстовое поле, чтобы выполнить поиск по ключевому слову и найти нужную страницу.

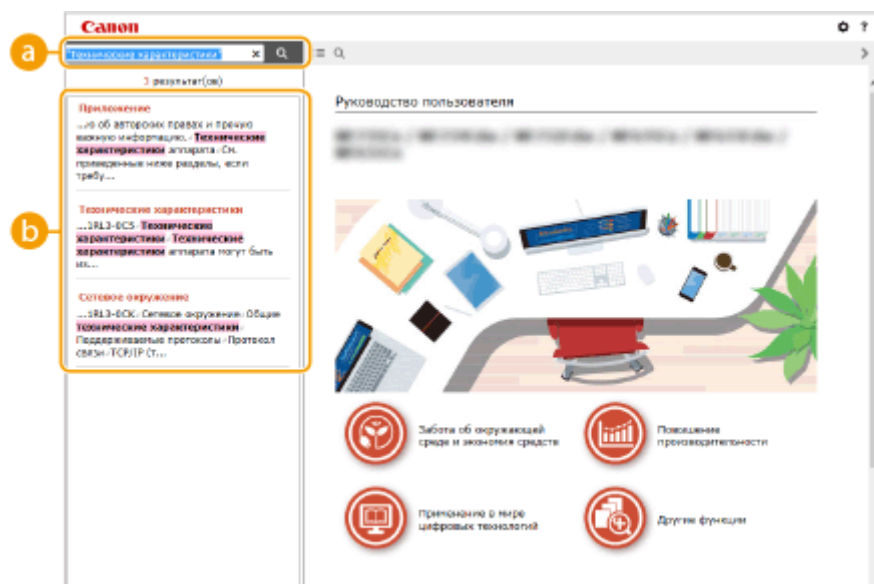

### a [Введите ключевое слово (слова)]

Введите одно или несколько ключевых слов и нажмите , чтобы отобразить результаты поиска. Можно искать страницы, содержащие все ключевые слова, — для этого разделяйте ключевые слова пробелами. Можно также искать страницы, содержащие точную фразу, — для этого заключайте ключевые слова в двойные кавычки.

### b Результат поиска

Отображает результаты поиска страниц, содержащих ключевые слова. Найдите нужную страницу в результатах и щелкните по заголовку темы на ней.

## **ПРИМЕЧАНИЕ**

- Указанные ключевые слова отображаются в результатах поиска жирным шрифтом.

# Просмотр документа Руководство пользователя

386U-075

В этом разделе описывается значение меток, используемых в руководстве Руководство пользователя. Предупреждения и меры предосторожности также приведены в разделе «Важные указания по технике безопасности» руководства «Начало работы», которое поставляется с аппаратом. Ознакомьтесь также и с этими инструкциями.

## Метки

Информация о мерах предосторожности, ограничениях и предупреждениях при работе с аппаратом, советы и прочие сведения указаны следующими метками.



Указывает на операцию, выполнение которой запрещено. Внимательно прочитайте приведенное ниже и ни в коем случае не выполняйте описанные действия.

## ВАЖНО!

Содержит требования по эксплуатации и ограничения. Внимательно ознакомьтесь с этими положениями в целях надлежащей эксплуатации аппарата и во избежание повреждения аппарата или имущества.

## ПРИМЕЧАНИЕ





Содержит разъяснение операции или дополнительные сведения о ней.

## СОВЕТЫ







Полезные функции и советы по использованию аппарата.

## Клавиши и кнопки, используемые в данном руководстве

Клавиши на панели управления, а также кнопки на экране компьютера отображаются в следующем формате:

Тип	Пример
Клавиши на панели управления	  /  /  / 
Настройки, отображаемые на панели управления	<Настройки таймера> <Замята бумага.>
Кнопки и другие текстовые интерфейсы, отображаемые на экране компьютера	[Настройки]



 ,  и  на панели управления служат для выбора целевого пункта в настройках, однако их описание в Руководство пользователя отсутствует. Операция выбора <XXXXX> с помощью  или  и нажатия  приведена в руководстве Руководство пользователя, как показано ниже.

- 1 Выберите <XXXXX>.

## Компьютерные экраны, приведенные в данном руководстве

В зависимости от модели и операционной системы внешний вид экранов, используемых в этом руководстве, может слегка отличаться от фактического. Отображение драйверов и ПО также может отличаться в зависимости от версии.

# Основные операции в среде Windows

386U-077

- ▶ Отображение папки принтера(Р. 352)
- ▶ Включении функции [Сетевое обнаружение](Р. 352)
- ▶ Отображение общих принтеров на сервере печати(Р. 353)
- ▶ Открытие экрана [Установка программ и руководств](Р. 354)
- ▶ Печать пробной страницы в Windows(Р. 354)
- ▶ Проверка битовой архитектуры(Р. 355)
- ▶ Проверка порта принтера(Р. 356)
- ▶ Проверка двунаправленной связи(Р. 357)
- ▶ Проверка идентификатора SSID сети, к которой подключен компьютер(Р. 358)
- ▶ При печати из Магазина Windows(Р. 359)

## ПРИМЕЧАНИЕ

- В зависимости от используемого компьютера операции могут выполняться по-разному.

### ■ Отображение папки принтера

#### Windows Vista

[Пуск] ▶ выберите [Панель управления] ▶ [Принтер].

#### Windows 7/Server 2008 R2

[Пуск] ▶ выберите [Устройства и принтеры].

#### Windows 8/Server 2012

Щелкните правой кнопкой мыши в нижнем левом углу экрана ▶ выберите [Панель управления] ▶ [Просмотр устройств и принтеров].

#### Windows 8.1/Server 2012 R2

Щелкните правой кнопкой мыши [Пуск] ▶ выберите [Панель управления] ▶ [Просмотр устройств и принтеров].

#### Windows 10

[] ▶ выберите [Службные — Windows] ▶ [Панель управления] ▶ [Оборудование и звук] ▶ [Устройства и принтеры].

#### Windows Server 2008

[Пуск] ▶ выберите [Панель управления] ▶ дважды щелкните [Принтеры].

#### Windows Server 2016

Щелкните правой кнопкой мыши [] ▶ выберите [Панель управления] ▶ [Оборудование] ▶ [Устройства и принтеры].

### ■ Включении функции [Сетевое обнаружение]

Включите функцию [Сетевое обнаружение], чтобы видеть компьютеры в вашей сети.

#### Windows Vista

[Пуск] ▶ выберите [Панель управления] ▶ [Просмотр состояния сети и задач] ▶ выберите [Включить сетевое обнаружение] в разделе [Сетевое обнаружение].

#### Windows 7/Server 2008 R2

[Пуск] ► выберите [Панель управления] ► [Просмотр состояния сети и задач] ► [Изменить дополнительные параметры общего доступа] ► выберите [Включить сетевое обнаружение] в разделе [Сетевое обнаружение].

#### Windows 8/Server 2012

Щелкните правой кнопкой мыши в нижнем левом углу экрана ► выберите [Панель управления] ► [Просмотр состояния сети и задач] ► [Изменить дополнительные параметры общего доступа] ► выберите [Включить сетевое обнаружение] в разделе [Сетевое обнаружение].

#### Windows 8.1/Server 2012 R2

Щелкните правой кнопкой мыши [Пуск] ► выберите [Панель управления] ► [Просмотр состояния сети и задач] ► [Изменить дополнительные параметры общего доступа] ► выберите [Включить сетевое обнаружение] в разделе [Сетевое обнаружение].

#### Windows 10

[] ► выберите [Службные — Windows] ► [Панель управления] ► [Просмотр состояния сети и задач] ► [Изменить дополнительные параметры общего доступа] ► выберите [Включить сетевое обнаружение] в разделе [Сетевое обнаружение].

#### Windows Server 2008

[Пуск] ► выберите [Панель управления] ► дважды щелкните [Центр управления сетями и общим доступом] ► выберите [Включить сетевое обнаружение] в разделе [Сетевое обнаружение].

#### Windows Server 2016

Щелкните правой кнопкой мыши [] ► выберите [Панель управления] ► [Просмотр состояния сети и задач] ► [Изменить дополнительные параметры общего доступа] ► выберите [Включить сетевое обнаружение] в разделе [Сетевое обнаружение].

## ■ Отображение общих принтеров на сервере печати

### 1 Откройте Windows Explorer.

#### Windows Vista/7/Server 2008

[Пуск] ► выберите [Все программы] или [Программы] ► [Стандартные] ► [Проводник].

#### Windows 8/Server 2012

Щелкните правой кнопкой мыши в нижнем левом углу экрана ► выберите [Проводник].

#### Windows 8.1/Server 2012 R2

Щелкните правой кнопкой мыши [Пуск] ► выберите [Проводник].

#### Windows 10/Server 2016

Щелкните правой кнопкой мыши [] ► выберите [Проводник].

### 2 Выберите сервер печати в разделе [Сеть] или [Сетевое окружение].

- Чтобы просмотреть компьютеры в сети, вам может понадобиться включить функцию обнаружения сети или выполнить поиск в сети на наличие компьютеров.

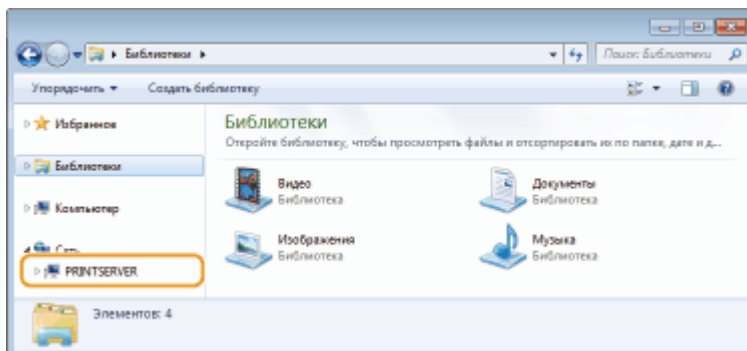

⇒ Отобразятся общие принтеры.

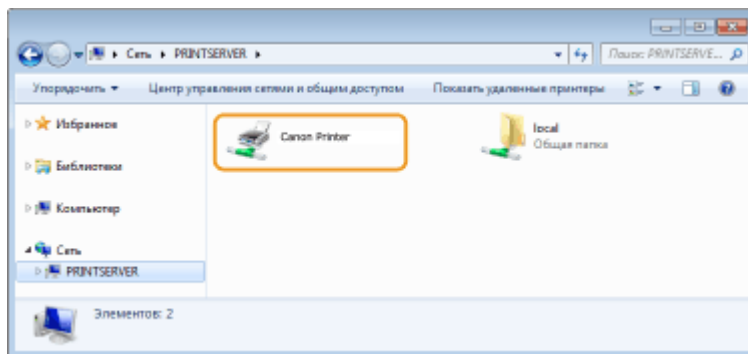

## ■ Открытие экрана [Установка программ и руководств]

Если на компьютере не отображается экран [Установка программ и руководств] после установки прилагаемого диска CD-ROM/DVD-ROM, выполните описанные ниже действия. Имя устройства чтения дисков CD-ROM/DVD-ROM обозначается в данном руководстве как «D:». На разных компьютерах имена устройств чтения дисков CD-ROM/DVD-ROM отличаются.

### Windows Vista/7/Server 2008

[Пуск] ► введите «D:\MInst.exe» в [Найти программы и файлы] или [Начать поиск] ► нажмите клавишу [ENTER].

### Windows 8/Server 2012

Щелкните правой кнопкой мыши в нижнем левом углу экрана ► [Выполнить] ► Введите «D:\MInst.exe» ► щелкните [OK]

### Windows 8.1/Server 2012 R2

Щелкните правой кнопкой мыши [Пуск] ► [Выполнить] ► Введите «D:\MInst.exe» ► щелкните [OK]

### Windows 10

Введите «D:\MInst.exe» в поле поиска ► щелкните [D:\MInst.exe] в результатах поиска.

### Windows Server 2016

Щелкните [🔍] ► введите «D:\MInst.exe» ► щелкните [D:\MInst.exe] в результатах поиска.

## ■ Печать пробной страницы в Windows

Для проверки работоспособности драйвера принтера в Windows можно напечатать пробную страницу.

- 1** Загрузите бумагу формата A4 в кассету. 🔄 Загрузка бумаги в кассету(Р. 91)
- 2** Откройте папку принтеров. 🔄 Отображение папки принтера(Р. 352)
- 3** Щелкните правой кнопкой мыши значок драйвера принтера для этого аппарата и нажмите [Свойства принтера] или [Свойства].



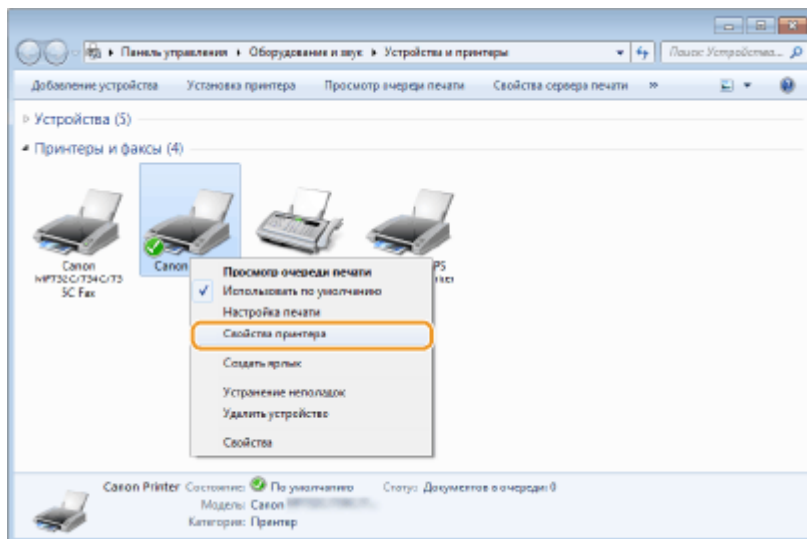

**4 Щелкните [Пробная печать] на вкладке [Общие].**

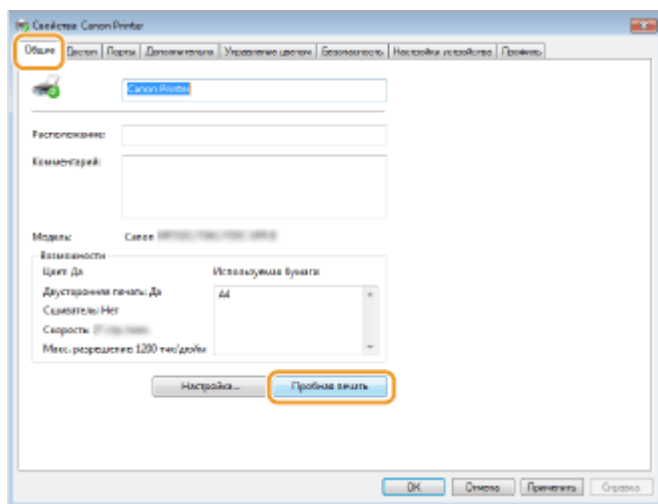

⇒ Будет напечатана пробная страница.

**■ Проверка битовой архитектуры**

Если вы не знаете точно, установлена ли на компьютере 32-разрядная или 64-разрядная версия ОС Windows, выполните описанные ниже действия.

**1 Откройте [Панель управления].**

**Windows Vista/7/Server 2008**

[Пуск] ► выберите [Панель управления].

**Windows 8/Server 2012**

Щелкните правой кнопкой мыши в нижнем левом углу экрана ► выберите [Панель управления].

**Windows 8.1/Server 2012 R2**

Щелкните правой кнопкой мыши [Пуск] ► выберите [Панель управления].

**Windows 10/Server 2016**

Перейдите к шагу 2.

**2 Откройте [Система].**

**Windows Vista/7/8/Server 2008 R2/Server 2012**

Щелкните [Система и ее обслуживание] или [Система и безопасность] ► [Система].

**Windows 10/Server 2016**

Щелкните [Панель задач] ► [Параметры] ► [Система] ► выберите [О системе].

**Windows Server 2008**

Дважды щелкните [Система].

**3 Проверьте битовую архитектуру.**

**Для 32-разрядной версии отобразится**  
[32-разрядная операционная система].

**Для 64-разрядной версии отобразится**  
[64-разрядная операционная система].

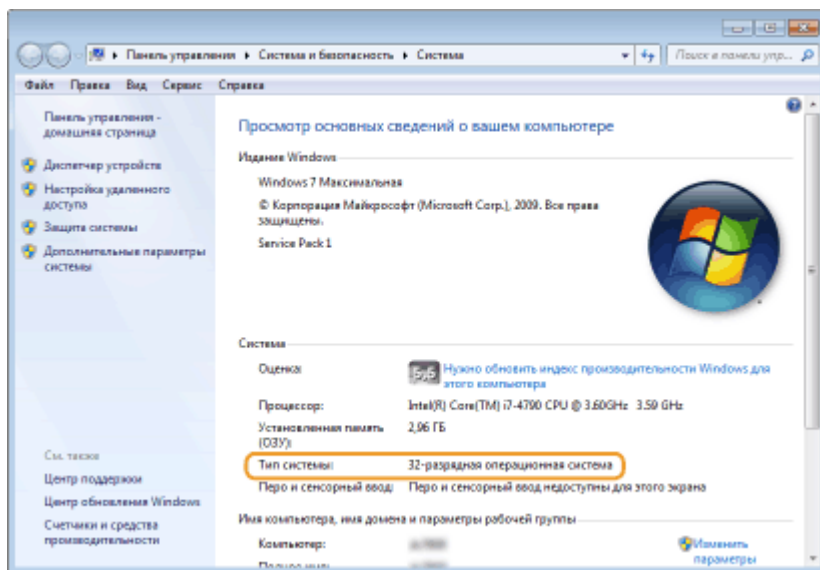

■ Проверка порта принтера

- 1** Откройте папку принтеров. ► Отображение папки принтера(Р. 352)
- 2** Щелкните правой кнопкой мыши значок драйвера принтера для этого аппарата и нажмите [Свойства принтера] или [Свойства].

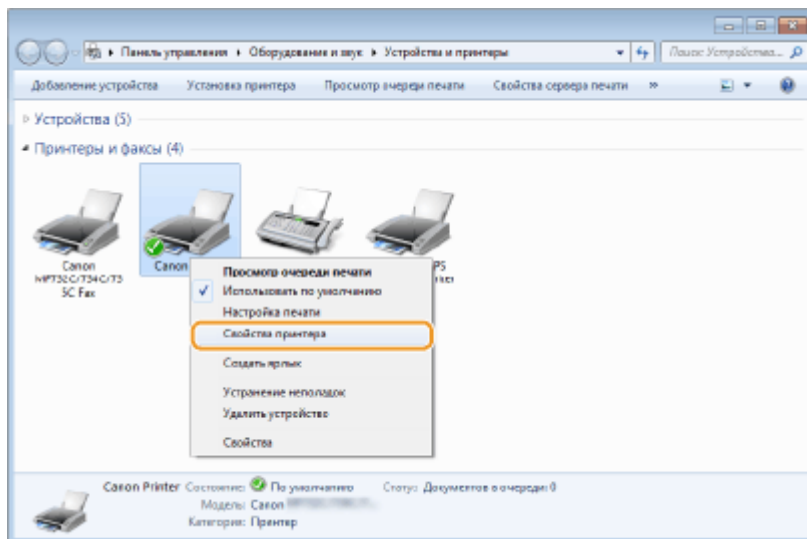

### 3 На вкладке [Порты] убедитесь, что выбран правильный порт.

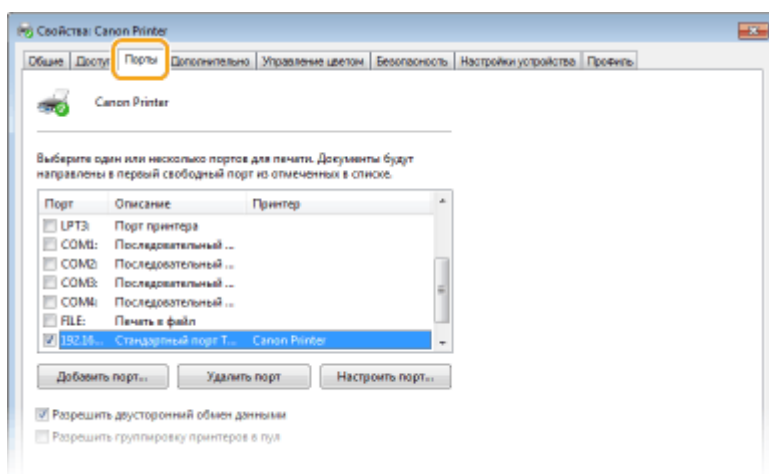

## ПРИМЕЧАНИЕ

Если при использовании сетевого подключения был изменен IP-адрес аппарата

- Если поле [Описание] для выбранного порта содержит [Canon MFNP Port], а аппарат и компьютер находятся в одной подсети, соединение будет сохранено. Добавлять новый порт не требуется. Если это [Standard TCP/IP Port], необходимо добавить новый порт. ➤ **Настройка портов принтера (P. 41)**

### ■ Проверка двунаправленной связи



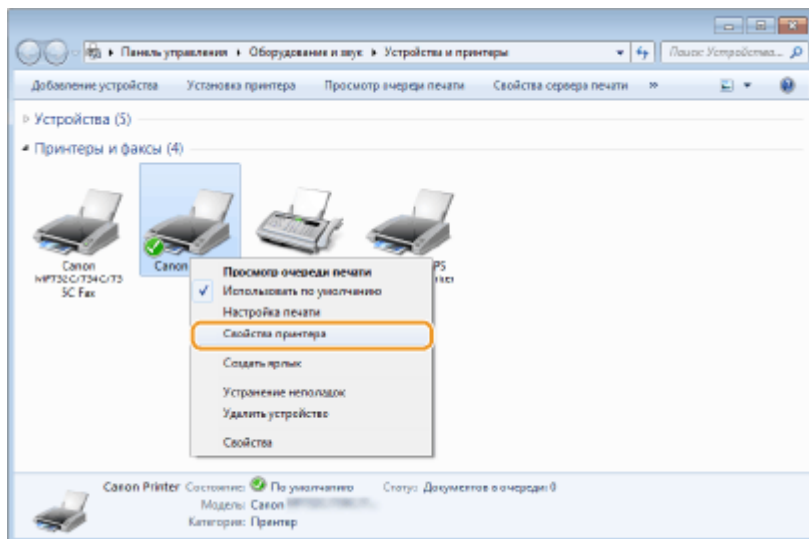

- 1 Откройте папку принтеров. ➤ **Отображение папки принтера (P. 352)**
- 2 Щелкните правой кнопкой мыши значок драйвера принтера для этого аппарата и нажмите [Свойства принтера] или [Свойства].

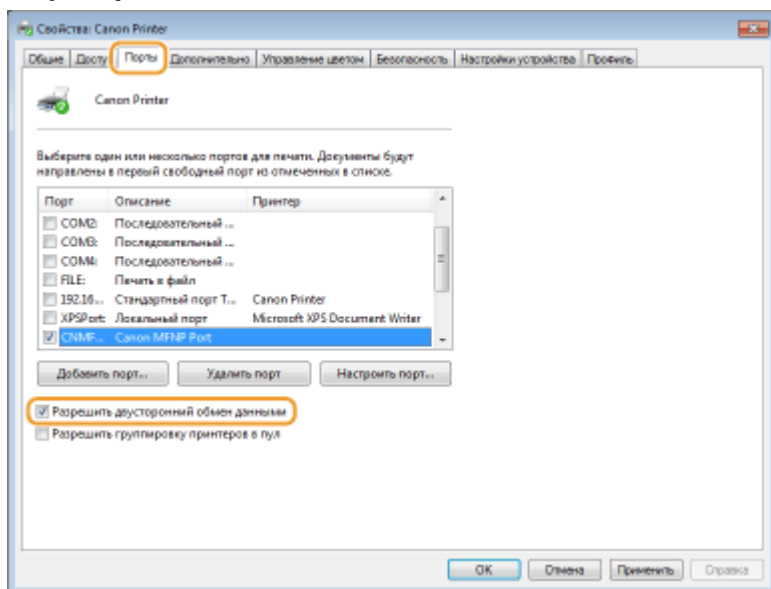

**3** На вкладке [Порты] убедитесь, что установлен флажок [Разрешить двусторонний обмен данными].



■ Проверка идентификатора SSID сети, к которой подключен компьютер

Если компьютер подключен к беспроводной локальной сети, щелкните , ,  или  на панели задач для отображения идентификатора SSID подключенного маршрутизатора беспроводной локальной сети.

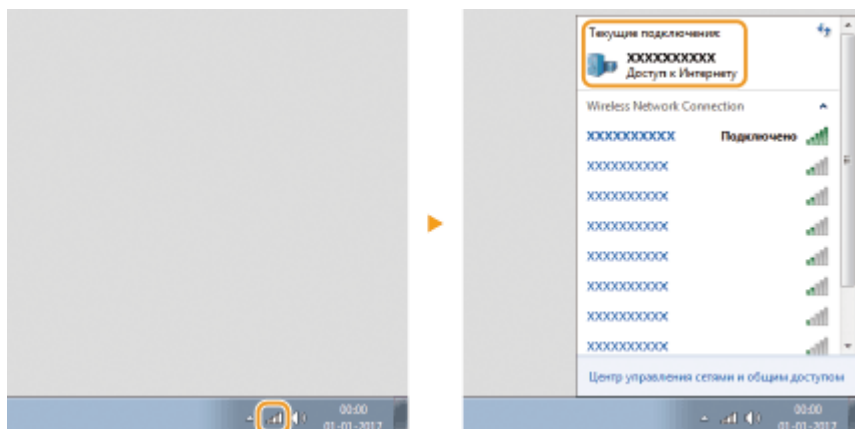

## ■ При печати из Магазина Windows

### Windows Server 2012

Расположите панель настроек в правой части экрана ► Коснитесь или щелкните [Устройства] ► Используемый драйвер ► [Печать].

### Windows 8.1/Server 2012 R2

Расположите панель настроек в правой части экрана ► Коснитесь или щелкните [Устройства] ► [Печать] ► Используемый драйвер ► [Печать].

### Windows 10

Коснитесь или щелкните [Печать] в меню приложения ► Используемый драйвер ► [Печать].

## ПРИМЕЧАНИЕ

- При печати с помощью этого метода вам будут доступны не все функции печати.
- Если на экране появляется сообщение [Принтер требует вашего внимания. Перейдите к рабочему столу.], перейдите к рабочему столу и следуйте указаниям в появившемся диалоговом окне. Данное сообщение отображается в том случае, когда на устройстве включена функция отображения имени пользователя при печати и выполнении других операций.

## Примечание

386U-078

### ■ Логотип IPv6 Ready



По решению Форума IPv6 набору протоколов, поддерживаемых данным аппаратом, присвоен логотип IPv6 Ready (фаза 1).

### ■ Обязательная информация о продукте согласно РЕГЛАМЕНТУ КОМИССИИ (ЕС) № 801/2013, являющимся поправкой к Регламенту (ЕС) №1275/2008

Потребляемая мощность продукта (подключение к сети, режим ожидания) при подключенных посредством проводов портах сети и включенных беспроводных портах сети (если таковые могут быть доступны в одно и то же время).

Название модели	Потребляемая мощность продукта, интегрированного в сетевую архитектуру и находящегося в режиме ожидания
MF113w / MF112	3,0 Вт или меньше

## ПРИМЕЧАНИЕ

- Вышеобозначенные значения являются фактическими значениями одного произвольно выбранного устройства и, как следствие, они могут отличаться от значений используемого устройства. Дополнительные сетевые порты не были подсоединены и/или включены в процессе проведения измерений.

### ■ Environmental Information

#### Reducing your environmental impact while saving money

##### Power Consumption and Activation Time

The amount of electricity a device consumes depends on the way the device is used. This product is designed and set in a way to allow you to reduce your electricity costs. After the last print it switches to Ready Mode. In this mode it can print again immediately if required. If the product is not used for a time, the device switches to its Power Save Mode. The devices consume less power (Watt) in these modes.

If you wish to set a longer Activation Time or would like to completely deactivate the Power Save Mode, please consider that this device may then only switch to a lower energy level after a longer period of time or not at all. Canon does not recommend extending the Activation Times from the optimum ones set as default.

##### Energy Star®

The Energy Star® programme is a voluntary scheme to promote the development and purchase of energy efficient models, which help to minimise environmental impact.

Products which meet the stringent requirements of the Energy Star® programme for both environmental benefits and the amount of energy consumption will carry the Energy Star® logo accordingly.

##### Paper types

This product can be used to print on both recycled and virgin paper (certified to an environmental stewardship scheme), which complies with EN12281 or a similar quality standard. In addition it can support printing on media down to a weight of 64g/m<sup>2</sup>.

Lighter paper means less resources used and a lower environmental footprint for your printing needs.

### **Duplex printing (Standard duplex printing products only)**

Duplex printing capability enables you to print on both sides automatically, and therefore helps to reduce the use of valuable resources by reducing your paper consumption.

The duplex function has been auto enabled during the set up and driver installation and Canon strongly recommends that you do not disable this function. You should continue to use the duplex function to reduce the environmental impact of your work with this product at all times.

### **■ Заявления об ограничении ответственности**

- Информация в настоящем документе может быть изменена без уведомления.
- КОРПОРАЦИЯ CANON INC. НЕ ДАЕТ НИКАКИХ ГАРАНТИЙ, ВЫРАЖЕННЫХ ИЛИ ПОДРАЗУМЕВАЕМЫХ, В ОТНОШЕНИИ ДАННОГО ПРОДУКТА ЗА ИСКЛЮЧЕНИЕМ ИЗЛОЖЕННЫХ В НАСТОЯЩЕМ ДОКУМЕНТЕ, ВКЛЮЧАЯ, БЕЗ ИСКЛЮЧЕНИЯ, ГАРАНТИИ РЫНОЧНОЙ И КОММЕРЧЕСКОЙ ПРИГОДНОСТИ, СООТВЕТСТВИЯ ОПРЕДЕЛЕННЫМ ЦЕЛЯМ ИСПОЛЬЗОВАНИЯ ИЛИ В СЛУЧАЕ НАРУШЕНИЯ УСЛОВИЙ КАКИХ-ЛИБО ЛИЦЕНЗИЙ. КОМПАНИЯ CANON INC. НЕ ПРИНИМАЕТ НА СЕБЯ ОТВЕТСТВЕННОСТЬ ЗА ЛЮБОЙ ПРЯМОЙ, СЛУЧАЙНЫЙ ИЛИ КОСВЕННЫЙ УЩЕРБ ЛЮБОГО ХАРАКТЕРА, А ТАКЖЕ ЗА ПОТЕРИ И ЗАТРАТЫ, ВЫЗВАННЫЕ ИСПОЛЬЗОВАНИЕМ ДАННЫХ СВЕДЕНИЙ.

### **■ Товарные знаки**

Adobe, Acrobat и Reader являются зарегистрированными товарными знаками корпорации Adobe Systems Incorporated в США и/или других странах.

Apple, Bonjour, iPad, iPhone, iPod touch, Mac, macOS, OS X и Safari являются зарегистрированными товарными знаками Apple Inc.

Microsoft, Windows, Windows Vista, Windows Server, Internet Explorer, Word и Excel являются зарегистрированными товарными знаками или товарными знаками корпорации Microsoft в США и/или других странах.

iOS является товарным знаком или зарегистрированным товарным знаком компании Cisco в США и других странах и используется по лицензии.

Виртуальный принтер Google, Google Chrome и Android являются зарегистрированными товарными знаками или товарными знаками корпорации Google Inc.

Mopria®, логотип Mopria® и логотип Mopria® Alliance являются зарегистрированными товарными знаками и служебными марками Mopria Alliance Inc. в США и других странах. Несанкционированное использование строго запрещено.



Логотип PDF является товарным знаком или зарегистрированным товарным знаком корпорации Adobe Systems Incorporated в США и (или) других странах.

Copyright © 2008 Adobe Systems Incorporated. All rights reserved.

Protected by U.S. Patents 6,185,684; 6,205,549; 7,213,269; 7,272,628; 7,278,168; Patents pending in the U.S. and other countries.

All instances of the name PostScript in the text are references to the PostScript language as defined by Adobe Systems Incorporated unless otherwise stated. The name PostScript also is used as a product trademark for Adobe Systems' implementation of the PostScript language interpreter.

Except as otherwise stated, any reference to a "PostScript printing device," "PostScript display device," or similar item refers to a printing device, display device or item (respectively) that contains PostScript technology created or licensed by Adobe Systems Incorporated and not to devices or items that purport to be merely compatible with the PostScript language.

Adobe, the Adobe logo, Adobe LiveCycle® Policy Server, InDesign, PostScript, the PostScript Logo, and PostScript 3 are either registered trademarks or trademarks of Adobe Systems Incorporated in the United States and/or other countries.

All other trademarks are the property of their respective owners.

Portions of this software are copyright © 2007 The FreeType Project ([www.freetype.org](http://www.freetype.org)). All rights reserved.

Все прочие наименования компаний и изделий являются зарегистрированными торговыми марками, торговыми марками или служебными марками соответствующих компаний.

### ■ Авторские права

Полное или частичное воспроизведение содержимого настоящего документа без предварительного разрешения запрещено.

V\_180118



This Font Software is licensed under the SIL Open Font License, Version 1.1.

This license is copied below, and is also available with a FAQ at: <http://scripts.sil.org/OFL>

-----  
SIL OPEN FONT LICENSE Version 1.1 - 26 February 2007  
-----

#### PREAMBLE

The goals of the Open Font License (OFL) are to stimulate worldwide development of collaborative font projects, to support the font creation efforts of academic and linguistic communities, and to provide a free and open framework in which fonts may be shared and improved in partnership with others.

The OFL allows the licensed fonts to be used, studied, modified and redistributed freely as long as they are not sold by themselves. The fonts, including any derivative works, can be bundled, embedded, redistributed and/or sold with any software provided that any reserved names are not used by derivative works. The fonts and derivatives, however, cannot be released under any other type of license. The requirement for fonts to remain under this license does not apply to any document created using the fonts or their derivatives.

#### DEFINITIONS

"Font Software" refers to the set of files released by the Copyright Holder(s) under this license and clearly marked as such. This may include source files, build scripts and documentation.

"Reserved Font Name" refers to any names specified as such after the copyright statement(s).

"Original Version" refers to the collection of Font Software components as distributed by the Copyright Holder(s).

"Modified Version" refers to any derivative made by adding to, deleting, or substituting -- in part or in whole -- any of the components of the Original Version, by changing formats or by porting the Font Software to a new environment.

"Author" refers to any designer, engineer, programmer, technical writer or other person who contributed to the Font Software.

#### PERMISSION & CONDITIONS

Permission is hereby granted, free of charge, to any person obtaining a copy of the Font Software, to use, study, copy, merge, embed, modify, redistribute, and sell modified and unmodified copies of the Font Software, subject to the following conditions:

- 1) Neither the Font Software nor any of its individual components, in Original or Modified Versions, may be sold by itself.
- 2) Original or Modified Versions of the Font Software may be bundled, redistributed and/or sold with any software, provided that each copy contains the above copyright notice and this license. These can be included either as stand-alone text files, human-readable headers or in the appropriate machine-readable metadata fields within text or binary files as long as those fields can be easily viewed by the user.
- 3) No Modified Version of the Font Software may use the Reserved Font Name(s) unless explicit written permission is granted by the corresponding Copyright Holder. This restriction only applies to the primary font name as presented to the users.
- 4) The name(s) of the Copyright Holder(s) or the Author(s) of the Font Software shall not be used to promote, endorse or advertise any Modified Version, except to acknowledge the contribution(s) of the Copyright Holder(s) and the Author(s) or with their explicit written permission.
- 5) The Font Software, modified or unmodified, in part or in whole, must be distributed entirely under this license, and must not be distributed under any other license. The requirement for fonts to remain under this license does not apply to any document created using the Font Software.

#### TERMINATION

This license becomes null and void if any of the above conditions are not met.

#### DISCLAIMER

THE FONT SOFTWARE IS PROVIDED "AS IS", WITHOUT WARRANTY OF ANY KIND, EXPRESS OR IMPLIED, INCLUDING BUT NOT LIMITED TO ANY WARRANTIES OF MERCHANTABILITY, FITNESS FOR A PARTICULAR PURPOSE AND NONINFRINGEMENT OF COPYRIGHT, PATENT, TRADEMARK, OR OTHER RIGHT. IN NO EVENT SHALL THE COPYRIGHT HOLDER BE LIABLE FOR ANY CLAIM, DAMAGES OR OTHER LIABILITY, INCLUDING ANY GENERAL, SPECIAL, INDIRECT, INCIDENTAL, OR CONSEQUENTIAL DAMAGES, WHETHER IN AN ACTION OF CONTRACT, TORT OR OTHERWISE, ARISING FROM, OUT OF THE USE OR INABILITY TO USE THE FONT SOFTWARE OR FROM OTHER DEALINGS IN THE FONT SOFTWARE.

**Программное обеспечение, к которому применяются другие условия лицензионного соглашения**

Подробнее о программном обеспечении и соответствующих лицензионных условиях см. таблицу программного обеспечения и соответствующих лицензионных условий.

Таблица программного обеспечения

Название программного обеспечения	Условия лицензии: См. стр
Adobe PDF Scan Library	2
bldimake	5
FreeType	6
snmp	11
Incl	14
JPEG	15
math	16
mDNSResponder	17
mDNSResponder (part of mDNSShared)	21
OpenSSL	22
xpm	26

Portions use software under the following terms:

---

This product contains either BSAFE and/or TIPEM software by RSA Security Inc.

---

This product includes software developed by the Apache Software Foundation (<http://www.apache.org/>).  
Copyright (c) 1998-2000 The Apache Software Foundation. All rights reserved.

Redistribution and use in source and binary forms, with or without modification, are permitted provided that the following conditions are met:

1. Redistributions of source code must retain the above copyright notice, this list of conditions and the following disclaimer.
2. Redistributions in binary form must reproduce the above copyright notice, this list of conditions and the following disclaimer in the documentation and/or other materials provided with the distribution.
3. The end-user documentation included with the redistribution, if any, must include the following acknowledgment:

"This product includes software developed by the Apache Software Foundation (<http://www.apache.org/>)."

Alternately, this acknowledgment may appear in the software itself, if and wherever such third-party acknowledgments normally appear.

4. The names "Xerces" and "Apache Software Foundation" must not be used to endorse or promote products derived from this software without prior written permission. For written permission, please contact [apache@apache.org](mailto:apache@apache.org).
5. Products derived from this software may not be called "Apache", nor may "Apache" appear in their name, without prior written permission of the Apache Software Foundation.

THIS SOFTWARE IS PROVIDED ``AS IS" AND ANY EXPRESSED OR IMPLIED WARRANTIES, INCLUDING, BUT NOT LIMITED TO, THE IMPLIED WARRANTIES OF MERCHANTABILITY AND FITNESS FOR A PARTICULAR PURPOSE ARE DISCLAIMED. IN NO EVENT SHALL THE APACHE SOFTWARE FOUNDATION OR ITS CONTRIBUTORS BE LIABLE FOR ANY DIRECT, INDIRECT, INCIDENTAL, SPECIAL, EXEMPLARY, OR CONSEQUENTIAL DAMAGES (INCLUDING, BUT NOT LIMITED TO, PROCUREMENT OF SUBSTITUTE GOODS OR SERVICES; LOSS OF USE, DATA, OR PROFITS; OR BUSINESS INTERRUPTION) HOWEVER CAUSED AND ON ANY THEORY OF LIABILITY, WHETHER IN CONTRACT, STRICT LIABILITY, OR TORT (INCLUDING NEGLIGENCE OR OTHERWISE) ARISING IN ANY WAY OUT OF THE USE OF THIS SOFTWARE, EVEN IF ADVISED OF THE POSSIBILITY OF SUCH DAMAGE.

This software consists of voluntary contributions made by many individuals on behalf of the Apache Software Foundation and was originally based on software copyright (c) 1999, International Business Machines, Inc., <http://www.ibm.com>. For more information on the Apache Software Foundation, please see <http://www.apache.org/>.

---

March 27, 2003

Portions of this product are based on Modifications created from the Original Code known as the "Sablotron XSLT Processor". The Sablotron XSLT Processor is subject to the Mozilla Public License Version 1.1 (the "License"). You may obtain a copy of the License at <http://www.mozilla.org/MPL/>

Software distributed under the License is distributed on an "AS IS" basis, WITHOUT WARRANTY OF ANY KIND, either express or implied. See the License for the specific language governing rights and limitations under the License.

The Original Code is the Sablotron XSLT Processor.

The Initial Developer of the Original Code is Ginger Alliance Ltd. Portions created by Ginger Alliance are Copyright (C) 2000 Ginger Alliance Ltd. All Rights Reserved.

Pursuant to sections 3.2 and 3.6 of the License, the Modifications created by Adobe Systems Incorporated are available as Source Code. The Modifications may be downloaded via the Internet from:

<http://partners.adobe.com/asn/tech/xml/sablotron/index.jsp>

The Original Code may be downloaded via the Internet from:

<https://sourceforge.net/projects/sablotron/>

---

Portions Copyright (c) 1997-1999 Silicon Graphics Computer Systems, Inc.

Permission to use, copy, modify, distribute and sell this software and its documentation for any purpose is hereby granted without fee, provided that the above copyright notice appear in all copies and that both that copyright notice and this permission notice appear in supporting documentation. Silicon Graphics makes no representations about the suitability of this software for any purpose. It is provided "as is" without express or implied warranty.

---

The Loki Library

Portions Copyright (c) 2001 by Andrei Alexandrescu . This code accompanies the book: Alexandrescu, Andrei. "Modern C++ Design: Generic Programming and Design Patterns Applied".

Portions Copyright (c) 2001. Addison-Wesley. Permission to use, copy, modify, distribute and sell this software for any purpose is hereby granted without fee, provided that the above copyright notice appear in all copies and that both that copyright notice and this permission notice appear in supporting documentation. The author or Addison-Wesley Longman make no representations about the suitability of this software for any purpose. It is provided "as is" without express or implied warranty.

---

Updated Information/Additional Third Party Code Information available at <http://www.adobe.com/go/thirdparty> .

---

bldimake

Copyright (c) 1985, 1986, 1987, 1988 The Open Group

All right Reserved.

Permission to use, copy, modify, distribute, and sell this software and its documentation for any purpose is hereby granted without fee, provided that the above copyright notice appear in all copies and that both that copyright notice and this permission notice appear in supporting documentation. The above copyright notice and this permission notice shall be included in all copies or substantial portions of the Software.

THE SOFTWARE IS PROVIDED "AS IS", WITHOUT WARRANTY OF ANY KIND, EXPRESS OR IMPLIED, INCLUDING BUT NOT LIMITED TO THE WARRANTIES OF MERCHANTABILITY, FITNESS FOR A PARTICULAR PURPOSE AND NONINFRINGEMENT. IN NO EVENT SHALL THE OPEN GROUP BE LIABLE FOR ANY CLAIM, DAMAGES OR OTHER LIABILITY, WHETHER IN AN ACTION OF CONTRACT, TORT OR OTHERWISE, ARISING FROM, OUT OF OR IN CONNECTION WITH THE SOFTWARE OR THE USE OR OTHER DEALINGS IN THE SOFTWARE.

Except as contained in this notice, the name of The Open Group shall not be used in advertising or otherwise to promote the sale, use or other dealings in this Software without prior written authorization from The Open Group.

## FreeType

### The FreeType Project LICENSE

-----

2006-Jan-27

Copyright 1996-2002, 2006 by  
David Turner, Robert Wilhelm, and Werner Lemberg

### Introduction

=====

The FreeType Project is distributed in several archive packages; some of them may contain, in addition to the FreeType font engine, various tools and contributions which rely on, or relate to, the FreeType Project.

This license applies to all files found in such packages, and which do not fall under their own explicit license. The license affects thus the FreeType font engine, the test programs, documentation and makefiles, at the very least.

This license was inspired by the BSD, Artistic, and IJG (Independent JPEG Group) licenses, which all encourage inclusion and use of free software in commercial and freeware products alike. As a consequence, its main points are that:

- o We don't promise that this software works. However, we will be interested in any kind of bug reports. ('as is' distribution)
- o You can use this software for whatever you want, in parts or full form, without having to pay us. ('royalty-free' usage)
- o You may not pretend that you wrote this software. If you use it, or only parts of it, in a program, you must acknowledge



somewhere in your documentation that you have used the FreeType code. ('credits')

We specifically permit and encourage the inclusion of this software, with or without modifications, in commercial products. We disclaim all warranties covering The FreeType Project and assume no liability related to The FreeType Project.

Finally, many people asked us for a preferred form for a credit/disclaimer to use in compliance with this license. We thus encourage you to use the following text:

\*\*\*\*\*

Portions of this software are copyright © <year> The FreeType Project (www.freetype.org). All rights reserved.

\*\*\*\*\*

Please replace <year> with the value from the FreeType version you actually use.

## Legal Terms

=====

### 0. Definitions

-----

Throughout this license, the terms `package', `FreeType Project', and `FreeType archive' refer to the set of files originally distributed by the authors (David Turner, Robert Wilhelm, and Werner Lemberg) as the `FreeType Project', be they named as alpha, beta or final release.

`You' refers to the licensee, or person using the project, where `using' is a generic term including compiling the project's source code as well as linking it to form a `program' or `executable'. This program is referred to as `a program using the FreeType

engine'.

This license applies to all files distributed in the original FreeType Project, including all source code, binaries and documentation, unless otherwise stated in the file in its original, unmodified form as distributed in the original archive.

If you are unsure whether or not a particular file is covered by this license, you must contact us to verify this.

The FreeType Project is copyright (C) 1996-2000 by David Turner, Robert Wilhelm, and Werner Lemberg. All rights reserved except as specified below.

## 1. No Warranty

-----

THE FREETYPE PROJECT IS PROVIDED 'AS IS' WITHOUT WARRANTY OF ANY KIND, EITHER EXPRESS OR IMPLIED, INCLUDING, BUT NOT LIMITED TO, WARRANTIES OF MERCHANTABILITY AND FITNESS FOR A PARTICULAR PURPOSE. IN NO EVENT WILL ANY OF THE AUTHORS OR COPYRIGHT HOLDERS BE LIABLE FOR ANY DAMAGES CAUSED BY THE USE OR THE INABILITY TO USE, OF THE FREETYPE PROJECT.

## 2. Redistribution

-----

This license grants a worldwide, royalty-free, perpetual and irrevocable right and license to use, execute, perform, compile, display, copy, create derivative works of, distribute and sublicense the FreeType Project (in both source and object code forms) and derivative works thereof for any purpose; and to authorize others to exercise some or all of the rights granted herein, subject to the following conditions:

- o Redistribution of source code must retain this license file ('FTL.TXT') unaltered; any additions, deletions or changes to the original files must be clearly indicated in accompanying documentation. The copyright notices of the unaltered,

original files must be preserved in all copies of source files.

- o Redistribution in binary form must provide a disclaimer that states that the software is based in part of the work of the FreeType Team, in the distribution documentation. We also encourage you to put an URL to the FreeType web page in your documentation, though this isn't mandatory.

These conditions apply to any software derived from or based on the FreeType Project, not just the unmodified files. If you use our work, you must acknowledge us. However, no fee need be paid to us.

### 3. Advertising

-----

Neither the FreeType authors and contributors nor you shall use the name of the other for commercial, advertising, or promotional purposes without specific prior written permission.

We suggest, but do not require, that you use one or more of the following phrases to refer to this software in your documentation or advertising materials: 'FreeType Project', 'FreeType Engine', 'FreeType library', or 'FreeType Distribution'.

As you have not signed this license, you are not required to accept it. However, as the FreeType Project is copyrighted material, only this license, or another one contracted with the authors, grants you the right to use, distribute, and modify it. Therefore, by using, distributing, or modifying the FreeType Project, you indicate that you understand and accept all the terms of this license.

### 4. Contacts

-----

There are two mailing lists related to FreeType:

o [freetype@nongnu.org](mailto:freetype@nongnu.org)

Discusses general use and applications of FreeType, as well as future and wanted additions to the library and distribution.

If you are looking for support, start in this list if you haven't found anything to help you in the documentation.

o [freetype-devel@nongnu.org](mailto:freetype-devel@nongnu.org)

Discusses bugs, as well as engine internals, design issues, specific licenses, porting, etc.

Our home page can be found at

<http://www.freetype.org>

--- end of FTL.TXT ---

snmp

Copyright 1988, 1989 by Carnegie Mellon University

All Rights Reserved

Permission to use, copy, modify, and distribute this software and its documentation for any purpose and without fee is hereby granted, provided that the above copyright notice appear in all copies and that both that copyright notice and this permission notice appear in supporting documentation, and that the name of CMU not be used in advertising or publicity pertaining to distribution of the software without specific, written prior permission.

CMU DISCLAIMS ALL WARRANTIES WITH REGARD TO THIS SOFTWARE, INCLUDING ALL IMPLIED WARRANTIES OF MERCHANTABILITY AND FITNESS, IN NO EVENT SHALL CMU BE LIABLE FOR ANY SPECIAL, INDIRECT OR CONSEQUENTIAL DAMAGES OR ANY DAMAGES WHATSOEVER RESULTING FROM LOSS OF USE, DATA OR PROFITS, WHETHER IN AN ACTION OF CONTRACT, NEGLIGENCE OR OTHER TORTIOUS ACTION, ARISING OUT OF OR IN CONNECTION WITH THE USE OR PERFORMANCE OF THIS SOFTWARE.

/\* Copyright (C) 1995-1998 Eric Young (eay@cryptsoft.com)

\* All rights reserved.

\*

\* This package is an SSL implementation written

\* by Eric Young (eay@cryptsoft.com).

\* The implementation was written so as to conform with Netscapes SSL.

\*

\* This library is free for commercial and non-commercial use as long as

\* the following conditions are adhered to. The following conditions

\* apply to all code found in this distribution, be it the RC4, RSA,

\* lhash, DES, etc., code; not just the SSL code. The SSL documentation

\* included with this distribution is covered by the same copyright terms

\* except that the holder is Tim Hudson (tjh@cryptsoft.com).

\*

\* Copyright remains Eric Young's, and as such any Copyright notices in

- \* the code are not to be removed.
- \* If this package is used in a product, Eric Young should be given attribution
- \* as the author of the parts of the library used.
- \* This can be in the form of a textual message at program startup or
- \* in documentation (online or textual) provided with the package.
- \*
- \* Redistribution and use in source and binary forms, with or without
- \* modification, are permitted provided that the following conditions
- \* are met:
- \* 1. Redistributions of source code must retain the copyright
- \* notice, this list of conditions and the following disclaimer.
- \* 2. Redistributions in binary form must reproduce the above copyright
- \* notice, this list of conditions and the following disclaimer in the
- \* documentation and/or other materials provided with the distribution.
- \* 3. All advertising materials mentioning features or use of this software
- \* must display the following acknowledgement:
- \* "This product includes cryptographic software written by
- \* Eric Young (eay@cryptsoft.com)"
- \* The word 'cryptographic' can be left out if the rouines from the library
- \* being used are not cryptographic related :-).
- \* 4. If you include any Windows specific code (or a derivative thereof) from
- \* the apps directory (application code) you must include an acknowledgement:
- \* "This product includes software written by Tim Hudson (tjh@cryptsoft.com)"
- \*
- \* THIS SOFTWARE IS PROVIDED BY ERIC YOUNG ``AS IS" AND
- \* ANY EXPRESS OR IMPLIED WARRANTIES, INCLUDING, BUT NOT LIMITED TO, THE
- \* IMPLIED WARRANTIES OF MERCHANTABILITY AND FITNESS FOR A PARTICULAR PURPOSE
- \* ARE DISCLAIMED. IN NO EVENT SHALL THE AUTHOR OR CONTRIBUTORS BE LIABLE
- \* FOR ANY DIRECT, INDIRECT, INCIDENTAL, SPECIAL, EXEMPLARY, OR CONSEQUENTIAL
- \* DAMAGES (INCLUDING, BUT NOT LIMITED TO, PROCUREMENT OF SUBSTITUTE GOODS
- \* OR SERVICES; LOSS OF USE, DATA, OR PROFITS; OR BUSINESS INTERRUPTION)
- \* HOWEVER CAUSED AND ON ANY THEORY OF LIABILITY, WHETHER IN CONTRACT, STRICT
- \* LIABILITY, OR TORT (INCLUDING NEGLIGENCE OR OTHERWISE) ARISING IN ANY WAY
- \* OUT OF THE USE OF THIS SOFTWARE, EVEN IF ADVISED OF THE POSSIBILITY OF
- \* SUCH DAMAGE.
- \*
- \* The licence and distribution terms for any publically available version or
- \* derivative of this code cannot be changed. i.e. this code cannot simply be

\* copied and put under another distribution licence

\* [including the GNU Public Licence.]

\*/

Copyright 1988, 1989 by Carnegie Mellon University

Copyright 1989 TGV, Incorporated

All Rights Reserved

Permission to use, copy, modify, and distribute this software and its documentation for any purpose and without fee is hereby granted, provided that the above copyright notice appear in all copies and that both that copyright notice and this permission notice appear in supporting documentation, and that the name of CMU and TGV not be used in advertising or publicity pertaining to distribution of the software without specific, written prior permission.

CMU AND TGV DISCLAIMS ALL WARRANTIES WITH REGARD TO THIS SOFTWARE, INCLUDING ALL IMPLIED WARRANTIES OF MERCHANTABILITY AND FITNESS, IN NO EVENT SHALL CMU OR TGV BE LIABLE FOR ANY SPECIAL, INDIRECT OR CONSEQUENTIAL DAMAGES OR ANY DAMAGES WHATSOEVER RESULTING FROM LOSS OF USE, DATA OR PROFITS, WHETHER IN AN ACTION OF CONTRACT, NEGLIGENCE OR OTHER TORTIOUS ACTION, ARISING OUT OF OR IN CONNECTION WITH THE USE OR PERFORMANCE OF THIS SOFTWARE.

Incl

Copyright (c) 1994-96 SunSoft, Inc.

Permission is hereby granted, free of charge, to any person obtaining a copy of this software and associated documentation files (the "Software"), to deal in the Software without restriction, including without limitation the rights to use, copy, modify, merge, publish, distribute, sublicense, and/or sell copies of the Software, and to permit persons to whom the Software is furnished to do so, subject to the following conditions:

The above copyright notice and this permission notice shall be included in all copies or substantial portions of the Software.

THE SOFTWARE IS PROVIDED "AS IS", WITHOUT WARRANTY OF ANY KIND, EXPRESS OR IMPLIED, INCLUDING BUT NOT LIMITED TO THE WARRANTIES OF MERCHANTABILITY, FITNESS FOR A PARTICULAR PURPOSE AND NONINFRINGEMENT. IN NO EVENT SHALL SUNSOFT INC. OR ITS PARENT COMPANY BE LIABLE FOR ANY CLAIM, DAMAGES OR OTHER LIABILITY, WHETHER IN AN ACTION OF CONTRACT, TORT OR OTHERWISE, ARISING FROM, OUT OF OR IN CONNECTION WITH THE SOFTWARE OR THE USE OR OTHER DEALINGS IN THE SOFTWARE.

Except as contained in this notice, the name of SunSoft, Inc. shall not be used in advertising or otherwise to promote the sale, use or other dealings in this Software without prior written authorization from SunSoft, Inc.



## JPEG

"this software is based in part on the work of the Independent JPEG Group."

math

Copyright (c) 1993 by Sun Microsystems, Inc. All rights reserved.

Developed at SunPro, a Sun Microsystems, Inc. business.

Permission to use, copy, modify, and distribute this software is freely granted, provided that this notice is preserved.

---

copysignf.c:\*      Copyright (c) 1993 by Sun Microsystems, Inc. All rights reserved.

math\_private.h:\*      Copyright (c) 1993 by Sun Microsystems, Inc. All rights reserved.

powf.c:\*      Copyright (c) 1993 by Sun Microsystems, Inc. All rights reserved.

scalbnf.c:\*      Copyright (c) 1993 by Sun Microsystems, Inc. All rights reserved.

Apache License

Version 2.0, January 2004

<http://www.apache.org/licenses/>

TERMS AND CONDITIONS FOR USE, REPRODUCTION, AND DISTRIBUTION

**1. Definitions.**

"License" shall mean the terms and conditions for use, reproduction, and distribution as defined by Sections 1 through 9 of this document.

"Licensor" shall mean the copyright owner or entity authorized by the copyright owner that is granting the License.

"Legal Entity" shall mean the union of the acting entity and all other entities that control, are controlled by, or are under common control with that entity. For the purposes of this definition, "control" means (i) the power, direct or indirect, to cause the direction or management of such entity, whether by contract or otherwise, or (ii) ownership of fifty percent (50%) or more of the outstanding shares, or (iii) beneficial ownership of such entity.

"You" (or "Your") shall mean an individual or Legal Entity exercising permissions granted by this License.

"Source" form shall mean the preferred form for making modifications, including but not limited to software source code, documentation source, and configuration files.

"Object" form shall mean any form resulting from mechanical transformation or translation of a Source form, including but not limited to compiled object code, generated documentation, and conversions to other media types.

"Work" shall mean the work of authorship, whether in Source or Object form, made available under the License, as indicated by a copyright notice that is included in or attached to the work (an example is provided in the Appendix below).

"Derivative Works" shall mean any work, whether in Source or Object form, that is based on (or derived from) the Work and for which the editorial revisions, annotations, elaborations, or other modifications represent, as a whole, an original work of authorship. For the purposes of this License, Derivative Works shall not include works that remain separable from, or merely link (or bind by name) to the interfaces of, the Work and Derivative Works thereof.

"Contribution" shall mean any work of authorship, including the original version of the Work and any modifications or additions to that Work or Derivative Works thereof, that is intentionally submitted to Licensor for inclusion in the Work by the copyright owner or by an individual or Legal Entity authorized to submit on behalf of the copyright owner. For the purposes of this definition, "submitted" means any form of electronic, verbal, or written communication sent to the Licensor or its representatives, including but not limited to communication on electronic mailing lists, source code control systems, and issue tracking systems that are managed by, or on behalf of, the Licensor for the purpose of discussing and improving the Work, but excluding communication that is conspicuously marked or otherwise designated in writing by the copyright owner as "Not a Contribution."

"Contributor" shall mean Licensor and any individual or Legal Entity on behalf of whom a Contribution has been received by Licensor and subsequently incorporated within the Work.

**2. Grant of Copyright License.** Subject to the terms and conditions of this License, each Contributor hereby grants to You a perpetual, worldwide, non-exclusive, no-charge, royalty-free, irrevocable copyright license to reproduce, prepare Derivative Works of, publicly display, publicly perform, sublicense, and distribute the Work and such Derivative Works in Source or Object form.

**3. Grant of Patent License.** Subject to the terms and conditions of this License, each Contributor hereby grants to You a perpetual, worldwide, non-exclusive, no-charge, royalty-free, irrevocable (except as stated in this section) patent license to make, have made, use, offer to sell, sell, import, and otherwise transfer the Work, where such license applies only to those patent claims licensable by such Contributor that are necessarily infringed by their Contribution(s) alone or by combination of their Contribution(s) with the Work to which such Contribution(s) was submitted. If You institute patent litigation against any entity (including a cross-claim or counterclaim in a lawsuit) alleging that the Work or a Contribution incorporated within the Work constitutes direct or contributory patent infringement, then any patent licenses granted to You under this License for that Work shall terminate as of the date such litigation is filed.

**4. Redistribution.** You may reproduce and distribute copies of the Work or Derivative Works thereof in any medium, with or without modifications, and in Source or Object form, provided that You meet the following conditions:

- a. You must give any other recipients of the Work or Derivative Works a copy of this License; and
- b. You must cause any modified files to carry prominent notices stating that You changed the files; and
- c. You must retain, in the Source form of any Derivative Works that You distribute, all copyright, patent, trademark, and attribution notices from the Source form of the Work, excluding those notices that do not pertain to any part of the Derivative Works; and

- d. If the Work includes a "NOTICE" text file as part of its distribution, then any Derivative Works that You distribute must include a readable copy of the attribution notices contained within such NOTICE file, excluding those notices that do not pertain to any part of the Derivative Works, in at least one of the following places: within a NOTICE text file distributed as part of the Derivative Works; within the Source form or documentation, if provided along with the Derivative Works; or, within a display generated by the Derivative Works, if and wherever such third-party notices normally appear. The contents of the NOTICE file are for informational purposes only and do not modify the License. You may add Your own attribution notices within Derivative Works that You distribute, alongside or as an addendum to the NOTICE text from the Work, provided that such additional attribution notices cannot be construed as modifying the License.

You may add Your own copyright statement to Your modifications and may provide additional or different license terms and conditions for use, reproduction, or distribution of Your modifications, or for any such Derivative Works as a whole, provided Your use, reproduction, and distribution of the Work otherwise complies with the conditions stated in this License.

**5. Submission of Contributions.** Unless You explicitly state otherwise, any Contribution intentionally submitted for inclusion in the Work by You to the Licensor shall be under the terms and conditions of this License, without any additional terms or conditions. Notwithstanding the above, nothing herein shall supersede or modify the terms of any separate license agreement you may have executed with Licensor regarding such Contributions.

**6. Trademarks.** This License does not grant permission to use the trade names, trademarks, service marks, or product names of the Licensor, except as required for reasonable and customary use in describing the origin of the Work and reproducing the content of the NOTICE file.

**7. Disclaimer of Warranty.** Unless required by applicable law or agreed to in writing, Licensor provides the Work (and each Contributor provides its Contributions) on an "AS IS" BASIS, WITHOUT WARRANTIES OR CONDITIONS OF ANY KIND, either express or implied, including, without limitation, any warranties or conditions of TITLE, NON-INFRINGEMENT, MERCHANTABILITY, or FITNESS FOR A PARTICULAR PURPOSE. You are solely responsible for determining the appropriateness of using or redistributing the Work and assume any risks associated with Your exercise of permissions under this License.

**8. Limitation of Liability.** In no event and under no legal theory, whether in tort (including negligence), contract, or otherwise, unless required by applicable law (such as deliberate and grossly negligent acts) or agreed to in writing, shall any Contributor be liable to You for damages, including any direct, indirect, special, incidental, or consequential damages of any character arising as a result of this License or out of the use or inability to use the Work (including but not limited to damages for loss of goodwill, work stoppage, computer failure or malfunction, or any and all other commercial damages or losses), even if such Contributor has been advised of the possibility of such damages.

**9. Accepting Warranty or Additional Liability.** While redistributing the Work or Derivative Works thereof, You may choose to offer, and charge a fee for, acceptance of support, warranty, indemnity, or other liability obligations and/or rights consistent with this License. However, in accepting such obligations, You may act only on Your own behalf and on Your sole responsibility, not on behalf of any other Contributor, and only if You agree to indemnify, defend, and hold each Contributor harmless for any liability incurred by, or claims asserted against, such Contributor by reason of your accepting any such warranty or additional liability.

END OF TERMS AND CONDITIONS

#### **APPENDIX: How to apply the Apache License to your work**

To apply the Apache License to your work, attach the following boilerplate notice, with the fields enclosed by brackets "[]" replaced with your own identifying information. (Don't include the brackets!) The text should be enclosed in the appropriate comment syntax for the file format. We also recommend that a file or class name and description of purpose be included on the same "printed page" as the copyright notice for easier identification within third-party archives.

Copyright [yyyy] [name of copyright owner] Licensed under the Apache License, Version 2.0 (the "License"); you may not use this file except in compliance with the License. You may obtain a copy of the License at <http://www.apache.org/licenses/LICENSE-2.0> Unless required by applicable law or agreed to in writing, software distributed under the License is distributed on an "AS IS" BASIS, WITHOUT WARRANTIES OR CONDITIONS OF ANY KIND, either express or implied. See the License for the specific language governing permissions and limitations under the License.

mDNSResponder (part of mDNSShared)

\* Copyright (c) 2003-2004, Apple Computer, Inc. All rights reserved.

\*

\* Redistribution and use in source and binary forms, with or without

\* modification, are permitted provided that the following conditions are met:

\*

\* 1. Redistributions of source code must retain the above copyright notice,

\* this list of conditions and the following disclaimer.

\* 2. Redistributions in binary form must reproduce the above copyright notice,

\* this list of conditions and the following disclaimer in the documentation

\* and/or other materials provided with the distribution.

\* 3. Neither the name of Apple Computer, Inc. ("Apple") nor the names of its

\* contributors may be used to endorse or promote products derived from this

\* software without specific prior written permission.

\*

\* THIS SOFTWARE IS PROVIDED BY APPLE AND ITS CONTRIBUTORS "AS IS" AND ANY

\* EXPRESS OR IMPLIED WARRANTIES, INCLUDING, BUT NOT LIMITED TO, THE IMPLIED

\* WARRANTIES OF MERCHANTABILITY AND FITNESS FOR A PARTICULAR PURPOSE ARE

\* DISCLAIMED. IN NO EVENT SHALL APPLE OR ITS CONTRIBUTORS BE LIABLE FOR ANY

\* DIRECT, INDIRECT, INCIDENTAL, SPECIAL, EXEMPLARY, OR CONSEQUENTIAL DAMAGES

\* (INCLUDING, BUT NOT LIMITED TO, PROCUREMENT OF SUBSTITUTE GOODS OR SERVICES;

\* LOSS OF USE, DATA, OR PROFITS; OR BUSINESS INTERRUPTION) HOWEVER CAUSED AND

\* ON ANY THEORY OF LIABILITY, WHETHER IN CONTRACT, STRICT LIABILITY, OR TORT

\* (INCLUDING NEGLIGENCE OR OTHERWISE) ARISING IN ANY WAY OUT OF THE USE OF THIS

\* SOFTWARE, EVEN IF ADVISED OF THE POSSIBILITY OF SUCH DAMAGE.

\*/

## OpenSSL

### OpenSSL License

-----

/\* =====

\* Copyright (c) 1998-2011 The OpenSSL Project. All rights reserved.

\*

\* Redistribution and use in source and binary forms, with or without

\* modification, are permitted provided that the following conditions

\* are met:

\*

\* 1. Redistributions of source code must retain the above copyright

\* notice, this list of conditions and the following disclaimer.

\*

\* 2. Redistributions in binary form must reproduce the above copyright

\* notice, this list of conditions and the following disclaimer in

\* the documentation and/or other materials provided with the

\* distribution.

\*

\* 3. All advertising materials mentioning features or use of this

\* software must display the following acknowledgment:

\* "This product includes software developed by the OpenSSL Project

\* for use in the OpenSSL Toolkit. (<http://www.openssl.org/>)"

\*

\* 4. The names "OpenSSL Toolkit" and "OpenSSL Project" must not be used to

\* endorse or promote products derived from this software without

\* prior written permission. For written permission, please contact

\* [openssl-core@openssl.org](mailto:openssl-core@openssl.org).

\*

\* 5. Products derived from this software may not be called "OpenSSL"

\* nor may "OpenSSL" appear in their names without prior written

\* permission of the OpenSSL Project.

\*

\* 6. Redistributions of any form whatsoever must retain the following

\* acknowledgment:

\* "This product includes software developed by the OpenSSL Project

\* for use in the OpenSSL Toolkit (<http://www.openssl.org/>)"



\*  
\* THIS SOFTWARE IS PROVIDED BY THE OpenSSL PROJECT ``AS IS" AND ANY  
\* EXPRESSED OR IMPLIED WARRANTIES, INCLUDING, BUT NOT LIMITED TO, THE  
\* IMPLIED WARRANTIES OF MERCHANTABILITY AND FITNESS FOR A PARTICULAR  
\* PURPOSE ARE DISCLAIMED. IN NO EVENT SHALL THE OpenSSL PROJECT OR  
\* ITS CONTRIBUTORS BE LIABLE FOR ANY DIRECT, INDIRECT, INCIDENTAL,  
\* SPECIAL, EXEMPLARY, OR CONSEQUENTIAL DAMAGES (INCLUDING, BUT  
\* NOT LIMITED TO, PROCUREMENT OF SUBSTITUTE GOODS OR SERVICES;  
\* LOSS OF USE, DATA, OR PROFITS; OR BUSINESS INTERRUPTION)  
\* HOWEVER CAUSED AND ON ANY THEORY OF LIABILITY, WHETHER IN CONTRACT,  
\* STRICT LIABILITY, OR TORT (INCLUDING NEGLIGENCE OR OTHERWISE)  
\* ARISING IN ANY WAY OUT OF THE USE OF THIS SOFTWARE, EVEN IF ADVISED  
\* OF THE POSSIBILITY OF SUCH DAMAGE.

\* =====

\*  
\* This product includes cryptographic software written by Eric Young  
\* (eay@cryptsoft.com). This product includes software written by Tim  
\* Hudson (tjh@cryptsoft.com).

\*  
\*/

Original SSLeay License

-----

/\* Copyright (C) 1995-1998 Eric Young (eay@cryptsoft.com)

\* All rights reserved.

\*

\* This package is an SSL implementation written

\* by Eric Young (eay@cryptsoft.com).

\* The implementation was written so as to conform with Netscapes SSL.

\*

\* This library is free for commercial and non-commercial use as long as

\* the following conditions are aheared to. The following conditions

\* apply to all code found in this distribution, be it the RC4, RSA,

\* lhash, DES, etc., code; not just the SSL code. The SSL documentation

\* included with this distribution is covered by the same copyright terms

\* except that the holder is Tim Hudson (tjh@cryptsoft.com).

\*

\* Copyright remains Eric Young's, and as such any Copyright notices in  
\* the code are not to be removed.  
\* If this package is used in a product, Eric Young should be given attribution  
\* as the author of the parts of the library used.  
\* This can be in the form of a textual message at program startup or  
\* in documentation (online or textual) provided with the package.  
\*  
\* Redistribution and use in source and binary forms, with or without  
\* modification, are permitted provided that the following conditions  
\* are met:  
\* 1. Redistributions of source code must retain the copyright  
\* notice, this list of conditions and the following disclaimer.  
\* 2. Redistributions in binary form must reproduce the above copyright  
\* notice, this list of conditions and the following disclaimer in the  
\* documentation and/or other materials provided with the distribution.  
\* 3. All advertising materials mentioning features or use of this software  
\* must display the following acknowledgement:  
\* "This product includes cryptographic software written by  
\* Eric Young (eay@cryptsoft.com)"  
\* The word 'cryptographic' can be left out if the routines from the library  
\* being used are not cryptographic related :-).  
\* 4. If you include any Windows specific code (or a derivative thereof) from  
\* the apps directory (application code) you must include an acknowledgement:  
\* "This product includes software written by Tim Hudson (tjh@cryptsoft.com)"  
\*  
\* THIS SOFTWARE IS PROVIDED BY ERIC YOUNG ``AS IS" AND  
\* ANY EXPRESS OR IMPLIED WARRANTIES, INCLUDING, BUT NOT LIMITED TO, THE  
\* IMPLIED WARRANTIES OF MERCHANTABILITY AND FITNESS FOR A PARTICULAR PURPOSE  
\* ARE DISCLAIMED. IN NO EVENT SHALL THE AUTHOR OR CONTRIBUTORS BE LIABLE  
\* FOR ANY DIRECT, INDIRECT, INCIDENTAL, SPECIAL, EXEMPLARY, OR CONSEQUENTIAL  
\* DAMAGES (INCLUDING, BUT NOT LIMITED TO, PROCUREMENT OF SUBSTITUTE GOODS  
\* OR SERVICES; LOSS OF USE, DATA, OR PROFITS; OR BUSINESS INTERRUPTION)  
\* HOWEVER CAUSED AND ON ANY THEORY OF LIABILITY, WHETHER IN CONTRACT, STRICT  
\* LIABILITY, OR TORT (INCLUDING NEGLIGENCE OR OTHERWISE) ARISING IN ANY WAY  
\* OUT OF THE USE OF THIS SOFTWARE, EVEN IF ADVISED OF THE POSSIBILITY OF  
\* SUCH DAMAGE.  
\*  
\* The licence and distribution terms for any publically available version or

\* derivative of this code cannot be changed. i.e. this code cannot simply be  
\* copied and put under another distribution licence  
\* [including the GNU Public Licence.]  
\*/

xpm

Copyright (c) 1989-95 GROUPE BULL

Permission is hereby granted, free of charge, to any person obtaining a copy of this software and associated documentation files (the "Software"), to deal in the Software without restriction, including without limitation the rights to use, copy, modify, merge, publish, distribute, sublicense, and/or sell copies of the Software, and to permit persons to whom the Software is furnished to do so, subject to the following conditions:

The above copyright notice and this permission notice shall be included in all copies or substantial portions of the Software.

THE SOFTWARE IS PROVIDED "AS IS", WITHOUT WARRANTY OF ANY KIND, EXPRESS OR IMPLIED, INCLUDING BUT NOT LIMITED TO THE WARRANTIES OF MERCHANTABILITY, FITNESS FOR A PARTICULAR PURPOSE AND NONINFRINGEMENT. IN NO EVENT SHALL GROUPE BULL BE LIABLE FOR ANY CLAIM, DAMAGES OR OTHER LIABILITY, WHETHER IN AN ACTION OF CONTRACT, TORT OR OTHERWISE, ARISING FROM, OUT OF OR IN CONNECTION WITH THE SOFTWARE OR THE USE OR OTHER DEALINGS IN THE SOFTWARE.

Except as contained in this notice, the name of GROUPE BULL shall not be used in advertising or otherwise to promote the sale, use or other dealings in this Software without prior written authorization from GROUPE BULL.

**Программное обеспечение, к которому применяются другие условия лицензионного соглашения**

Подробнее о программном обеспечении и соответствующих лицензионных условиях см. таблицу программного обеспечения и соответствующих лицензионных условий.

Таблица программного обеспечения

Название программного обеспечения	Условия лицензии: См. стр
OpenSSL	2

## OpenSSL

### OpenSSL License

-----

/\* =====

\* Copyright (c) 1998-2011 The OpenSSL Project. All rights reserved.

\*

\* Redistribution and use in source and binary forms, with or without

\* modification, are permitted provided that the following conditions

\* are met:

\*

\* 1. Redistributions of source code must retain the above copyright

\* notice, this list of conditions and the following disclaimer.

\*

\* 2. Redistributions in binary form must reproduce the above copyright

\* notice, this list of conditions and the following disclaimer in

\* the documentation and/or other materials provided with the

\* distribution.

\*

\* 3. All advertising materials mentioning features or use of this

\* software must display the following acknowledgment:

\* "This product includes software developed by the OpenSSL Project

\* for use in the OpenSSL Toolkit. (<http://www.openssl.org/>)"

\*

\* 4. The names "OpenSSL Toolkit" and "OpenSSL Project" must not be used to

\* endorse or promote products derived from this software without

\* prior written permission. For written permission, please contact

\* [openssl-core@openssl.org](mailto:openssl-core@openssl.org).

\*

\* 5. Products derived from this software may not be called "OpenSSL"

\* nor may "OpenSSL" appear in their names without prior written

\* permission of the OpenSSL Project.

\*

\* 6. Redistributions of any form whatsoever must retain the following

\* acknowledgment:

\* "This product includes software developed by the OpenSSL Project

\* for use in the OpenSSL Toolkit (<http://www.openssl.org/>)"

\*  
\* THIS SOFTWARE IS PROVIDED BY THE OpenSSL PROJECT ``AS IS" AND ANY  
\* EXPRESSED OR IMPLIED WARRANTIES, INCLUDING, BUT NOT LIMITED TO, THE  
\* IMPLIED WARRANTIES OF MERCHANTABILITY AND FITNESS FOR A PARTICULAR  
\* PURPOSE ARE DISCLAIMED. IN NO EVENT SHALL THE OpenSSL PROJECT OR  
\* ITS CONTRIBUTORS BE LIABLE FOR ANY DIRECT, INDIRECT, INCIDENTAL,  
\* SPECIAL, EXEMPLARY, OR CONSEQUENTIAL DAMAGES (INCLUDING, BUT  
\* NOT LIMITED TO, PROCUREMENT OF SUBSTITUTE GOODS OR SERVICES;  
\* LOSS OF USE, DATA, OR PROFITS; OR BUSINESS INTERRUPTION)  
\* HOWEVER CAUSED AND ON ANY THEORY OF LIABILITY, WHETHER IN CONTRACT,  
\* STRICT LIABILITY, OR TORT (INCLUDING NEGLIGENCE OR OTHERWISE)  
\* ARISING IN ANY WAY OUT OF THE USE OF THIS SOFTWARE, EVEN IF ADVISED  
\* OF THE POSSIBILITY OF SUCH DAMAGE.

\* =====

\*  
\* This product includes cryptographic software written by Eric Young  
\* (eay@cryptsoft.com). This product includes software written by Tim  
\* Hudson (tjh@cryptsoft.com).

\*  
\*/

Original SSLeay License

-----

/\* Copyright (C) 1995-1998 Eric Young (eay@cryptsoft.com)

\* All rights reserved.

\*

\* This package is an SSL implementation written

\* by Eric Young (eay@cryptsoft.com).

\* The implementation was written so as to conform with Netscapes SSL.

\*

\* This library is free for commercial and non-commercial use as long as

\* the following conditions are aheared to. The following conditions

\* apply to all code found in this distribution, be it the RC4, RSA,

\* lhash, DES, etc., code; not just the SSL code. The SSL documentation

\* included with this distribution is covered by the same copyright terms

\* except that the holder is Tim Hudson (tjh@cryptsoft.com).

\*

\* Copyright remains Eric Young's, and as such any Copyright notices in  
\* the code are not to be removed.  
\* If this package is used in a product, Eric Young should be given attribution  
\* as the author of the parts of the library used.  
\* This can be in the form of a textual message at program startup or  
\* in documentation (online or textual) provided with the package.  
\*  
\* Redistribution and use in source and binary forms, with or without  
\* modification, are permitted provided that the following conditions  
\* are met:  
\* 1. Redistributions of source code must retain the copyright  
\* notice, this list of conditions and the following disclaimer.  
\* 2. Redistributions in binary form must reproduce the above copyright  
\* notice, this list of conditions and the following disclaimer in the  
\* documentation and/or other materials provided with the distribution.  
\* 3. All advertising materials mentioning features or use of this software  
\* must display the following acknowledgement:  
\* "This product includes cryptographic software written by  
\* Eric Young (eay@cryptsoft.com)"  
\* The word 'cryptographic' can be left out if the routines from the library  
\* being used are not cryptographic related :-).  
\* 4. If you include any Windows specific code (or a derivative thereof) from  
\* the apps directory (application code) you must include an acknowledgement:  
\* "This product includes software written by Tim Hudson (tjh@cryptsoft.com)"  
\*  
\* THIS SOFTWARE IS PROVIDED BY ERIC YOUNG ``AS IS" AND  
\* ANY EXPRESS OR IMPLIED WARRANTIES, INCLUDING, BUT NOT LIMITED TO, THE  
\* IMPLIED WARRANTIES OF MERCHANTABILITY AND FITNESS FOR A PARTICULAR PURPOSE  
\* ARE DISCLAIMED. IN NO EVENT SHALL THE AUTHOR OR CONTRIBUTORS BE LIABLE  
\* FOR ANY DIRECT, INDIRECT, INCIDENTAL, SPECIAL, EXEMPLARY, OR CONSEQUENTIAL  
\* DAMAGES (INCLUDING, BUT NOT LIMITED TO, PROCUREMENT OF SUBSTITUTE GOODS  
\* OR SERVICES; LOSS OF USE, DATA, OR PROFITS; OR BUSINESS INTERRUPTION)  
\* HOWEVER CAUSED AND ON ANY THEORY OF LIABILITY, WHETHER IN CONTRACT, STRICT  
\* LIABILITY, OR TORT (INCLUDING NEGLIGENCE OR OTHERWISE) ARISING IN ANY WAY  
\* OUT OF THE USE OF THIS SOFTWARE, EVEN IF ADVISED OF THE POSSIBILITY OF  
\* SUCH DAMAGE.  
\*  
\* The licence and distribution terms for any publically available version or



\* derivative of this code cannot be changed. i.e. this code cannot simply be  
\* copied and put under another distribution licence  
\* [including the GNU Public Licence.]  
\*/