



LBP352x / LBP351x

Руководство пользователя

Содержание

| | |
|---|-----------|
| Важные указания по технике безопасности | 2 |
| Установка | 3 |
| Источник питания | 5 |
| Обращение | 6 |
| Техническое обслуживание и осмотры | 9 |
| Расходные материалы | 10 |
| | |
| Основные операции | 14 |
| Компоненты и их функции | 16 |
| Передняя сторона | 17 |
| Задняя сторона | 19 |
| Внутренние детали | 21 |
| Универсальный лоток | 22 |
| Лоток для бумаги | 23 |
| Панель управления | 24 |
| Дисплей | 27 |
| Использование панели управления | 29 |
| Ввод текста | 31 |
| Включение и выключение питания | 33 |
| Быстрый запуск аппарата | 35 |
| Загрузка бумаги | 37 |
| Загрузка бумаги в лоток | 39 |
| Загрузка бумаги в универсальный лоток | 44 |
| Загрузка бумаги в стойку для бумаги (опция) | 47 |
| Загрузка конвертов в устройство подачи конвертов (опция) | 50 |
| Загрузка конвертов | 54 |
| Загрузка уже отпечатанной бумаги | 57 |
| Определение формата и типа бумаги | 62 |
| Задание формата и типа бумаги в кассете для бумаги | 63 |
| Определение размера и типа бумаги в универсальном лотке | 66 |
| Задание формата и типа бумаги для устройства подачи конвертов (опция) | 68 |
| Экономия энергии | 70 |
| Переход в спящий режим | 71 |
| Установка времени автоматического выключения | 74 |
| | |
| Печать документа | 78 |
| Печать с компьютера | 79 |
| Основные операции печати | 81 |
| Отмена печати | 86 |
| Различные параметры печати | 88 |
| Увеличение или уменьшение | 90 |

| | |
|--|------------|
| Включение 1-сторонней/2-сторонней печати | 92 |
| Сортировка документов постранично | 94 |
| Печать нескольких страниц на одном листе | 96 |
| Печать плакатов | 98 |
| Печать буклетов | 99 |
| Печать полей | 101 |
| Печать дат и номеров страниц | 102 |
| Печать водяных знаков | 104 |
| Печать отдельных страниц на разных типах бумаги | 106 |
| Выбор типа документа | 108 |
| Экономия тонера | 110 |
| Объединение и печать нескольких документов | 112 |
| Настройка параметров печати под потребности пользователя | 116 |
| Регистрация комбинаций часто используемых параметров печати | 117 |
| Изменение параметров по умолчанию | 119 |
| Использование удобных функций печати | 121 |
| Печать с запоминающего устройства USB (прямая печать USB) | 123 |
| Изменение параметров печати с устройства USB по умолчанию | 133 |
| Печать документа с вводом PIN-кода (Защищенная печать) | 135 |
| Использование шифрованной печати | 140 |
| Печать документа, хранящегося в аппарате (печать сохраненного задания) | 141 |
| Удаление документа, хранящегося в аппарате | 145 |
| Задание имени или PIN-кода ячейки | 149 |
| Печать без открытия файла (прямая печать) | 151 |
| Настройки прямой печати | 155 |
| Печать полученной электронной почты (печать электронной почты) | 162 |

Удобное подключение и использование с мобильным устройством

170

| | |
|---|------------|
| Подключение к мобильному устройству | 171 |
| Оптимальное использование возможностей аппарата с помощью приложений | 172 |
| Использование AirPrint | 174 |
| Печать с помощью AirPrint | 178 |
| Если не удастся воспользоваться функцией AirPrint | 181 |
| Использование Google Cloud Print | 182 |
| Удаленное управление аппаратом | 186 |

Сеть

| | |
|---|------------|
| Подключение к сети | 189 |
| Подключение к проводной локальной сети | 191 |
| Настройка IP-адреса | 193 |
| Настройка адреса IPv4 | 194 |
| Настройка адресов IPv6 | 199 |
| Настройка аппарата для печати с помощью компьютера | 203 |
| Настройка протоколов печати и функций WSD | 204 |
| Включение протокола IPP/IPPS | 210 |

| | |
|--|------------|
| Настройка сервера печати | 219 |
| Настройка аппарата для сетевой среды | 223 |
| Настройка параметров Ethernet | 224 |
| Настройка времени ожидания при подключении к сети | 226 |
| Настройка DNS | 227 |
| Настройка WINS | 233 |
| Настройка SNMP | 236 |
| Мониторинг и контроль аппарата с помощью SNMP | 239 |
| Настройка параметров для программного обеспечения управления | 245 |
| Настройка SMB | 249 |
| Настройка параметров в компьютере для печати | 253 |
| Безопасность | 256 |
| Защита аппарата от несанкционированного доступа | 257 |
| Предотвращение несанкционированного доступа | 258 |
| Настройка прав доступа | 260 |
| Задание пароля администратора системы | 261 |
| Настройка управления именем подразделения | 264 |
| Установка PIN-кода Remote UI | 272 |
| Ограничение связи посредством брандмауэра | 274 |
| Указание IP-адресов по правилам брандмауэра | 275 |
| Указание MAC-адресов по правилам брандмауэра | 282 |
| Настройки прокси | 286 |
| Ограничение функций аппарата | 289 |
| Ограничение операций печати | 290 |
| Ограничение функций USB | 294 |
| Ограничение функций панели управления | 297 |
| Отключение соединения HTTP | 300 |
| Отключение Удаленного ИП | 301 |
| Отключение порта локальной сети | 302 |
| Скрытие журнала заданий печати | 303 |
| Включение функций надежной защиты | 305 |
| Использование TLS для зашифрованной связи | 307 |
| Настройка параметров IPsec | 311 |
| Настройка аутентификации IEEE 802.1X | 323 |
| Настройка параметров для пар ключей и цифровых сертификатов | 329 |
| Создание пары ключей | 331 |
| Использование пар ключей и цифровых сертификатов, выданных центром сертификации (CA) | 340 |
| Проверка пары ключей и цифровых сертификатов | 344 |
| Использование Удаленного ИП | 347 |
| Запуск Удаленного ИП | 348 |
| Экраны Удаленного ИП | 351 |
| Управление документами и проверка состояния аппарата | 357 |
| Разрешение конечным пользователям управлять документами | 364 |

| | |
|--|------------|
| Настройка параметров меню с помощью Удаленного ИП | 367 |
| Сохранение/загрузка зарегистрированных данных | 369 |
| Сохранение зарегистрированных данных | 370 |
| Загрузка зарегистрированных данных | 372 |
| Список меню настройки | 375 |
| Меню настройки | 376 |
| Меню управления | 377 |
| Источник бумаги | 391 |
| Сеть | 392 |
| Макет | 413 |
| Качество печати | 417 |
| Интерфейс | 421 |
| Обслуж. пользоват. | 425 |
| Режим печати | 435 |
| Настройки, относящиеся к конкретному режиму печати | 437 |
| UFR II | 438 |
| PCL | 439 |
| Визуализация | 445 |
| XPS | 452 |
| PDF | 456 |
| PS | 460 |
| Настройки MEAP | 463 |
| Проверить счетчик | 464 |
| Меню инициализации | 465 |
| Меню утилит | 466 |
| Меню заданий | 470 |
| Меню сброса | 472 |
| Меню выбора устройства подачи | 474 |
| Устранение неполадок | 482 |
| Устранение замятия бумаги | 484 |
| Если появляется сообщение об ошибке | 502 |
| Распространенные проблемы | 520 |
| Проблемы, связанные с установкой и настройкой | 521 |
| Неполадки при печати | 524 |
| Печать выполняется неправильно | 527 |
| Неудовлетворительные результаты печати | 529 |
| Скручивание или заламывание бумаги | 536 |
| Бумага подается неправильно | 538 |
| Если проблему не удается устранить | 539 |
| Обслуживание | 541 |
| Очистка аппарата | 543 |

| | |
|--|------------|
| Корпус | 544 |
| Узел закрепления | 545 |
| Замена картриджей с тонером | 546 |
| Процедура замены картриджей с тонером | 549 |
| Перемещение аппарата | 552 |
| Обеспечение и повышение качества печати | 554 |
| Настройка плотности печати | 555 |
| Настройка положения печати | 557 |
| Печать отчетов и списков | 561 |
| Просмотр значения счетчика | 570 |
| Проверка расходных материалов | 573 |
| Инициализация настроек | 575 |
| Инициализация меню | 576 |
| Инициализация настроек сети | 577 |

Приложение 579

| | |
|---|------------|
| Программное обеспечение сторонних производителей | 580 |
| Ключевые моменты функций | 581 |
| Забота об окружающей среде и экономия средств | 582 |
| Повышение производительности | 584 |
| Другие функции | 587 |
| Технические характеристики | 590 |
| Технические характеристики аппарата | 591 |
| Бумага | 594 |
| Расходные материалы | 598 |
| Расходные детали | 599 |
| Дополнительные элементы | 600 |
| Установка ПЗУ | 604 |
| Установка SD-карты | 608 |
| Руководства, входящие в комплект поставки устройства | 612 |
| Использование Электронное руководство | 613 |
| Установка Электронное руководство | 614 |
| Удаление Электронное руководство | 616 |
| Структура экрана Электронное руководство | 617 |
| Просмотр Электронное руководство | 623 |
| Ручные настройки экрана | 625 |
| Управление приложениями MEAP | 626 |
| Использование FTP-клиентов | 627 |
| Подготовка к использованию сервера FTP | 628 |
| Печать через клиент FTP (печать по FTP) | 631 |
| Задание настроек с помощью FTP-клиента | 633 |
| Другое | 640 |
| Основные операции в среде Windows | 641 |
| Для пользователей Mac OS | 649 |

| | |
|--------------------------------------|------------|
| Образцы шрифтов | 650 |
| Примечание | 655 |
| Адреса представительств | 659 |

Важные указания по технике безопасности

| | |
|--|-----------|
| Важные указания по технике безопасности | 2 |
| Установка | 3 |
| Источник питания | 5 |
| Обращение | 6 |
| Техническое обслуживание и осмотры | 9 |
| Расходные материалы | 10 |

Важные указания по технике безопасности

1000-000

В этой главе обсуждаются правила техники безопасности, которым следует придерживаться во избежание травм пользователей устройства и др. лиц, а также повреждения техники. Перед использованием устройства ознакомьтесь с этой главой и придерживайтесь инструкций для надлежащей эксплуатации устройства. Не выполняйте каких-либо действий, описание которых отсутствует в настоящем руководстве. Canon не несет ответственность за любые повреждения, возникшие вследствие осуществления действий, не указанных в настоящем руководстве, ненадлежащего использования устройства или проведения ремонтных работ и внесения изменений третьими лицами и организациями, не являющимися представителями Canon или не имеющих авторизацию компании Canon.

Установка

1000-001

Для безопасной и удобной эксплуатации устройства следует внимательно ознакомиться с приведенными ниже мерами предосторожности и установить устройство в приемлемом для него месте.

ОСТОРЖНО

Не устанавливайте устройство в месте с высоким риском возгорания или поражения электрическим током.

- Места, где блокируются вентиляционные отверстия (слишком близко к стенам, кроватям, коврам или похожим объектам)
- Влажное или запыленное помещение.
- Место, подверженное воздействию прямого солнечного света, или на открытом воздухе.
- Место, подверженное воздействию высоких температур.
- Место вблизи открытого огня.
- Рядом со спиртом, растворителями и другими легковоспламеняющимися веществами.

Прочие предупреждения

- Не подсоединяйте к данному аппарату неутвержденные кабели. Несоблюдение этого требования может привести к пожару или поражению электрическим током.
- Не помещайте на аппарат браслеты и другие металлические предметы или емкости с водой. Контакт посторонних веществ с электрическими компонентами внутри устройства может стать причиной возгорания или поражения электрическим током.
- При установке и удалении дополнительных аксессуаров убедитесь, что устройство выключено, отсоедините штепсель шнура питания и отключите от устройства все интерфейсные кабели и шнур питания. В противном случае шнур питания и интерфейсные кабели можно повредить, что может стать причиной пожара или удара электротоком.
- Если в устройство попадают инородные вещества, отключите шнур питания от электрической розетки и обратитесь к местному уполномоченному дилеру Canon.

ВНИМАНИЕ

Не устанавливайте устройство в указанных ниже местах.

Устройство может упасть, что приведет к травме.

- Неустойчивая поверхность
- Место, подверженное вибрации.



Прочие меры предосторожности

- При перемещении данного устройства следуйте инструкциям, приведенным в настоящем руководстве. При неправильном перемещении устройство может упасть, что приведет к травме.

ВНИМАНИЕ

- При установке устройства избегайте защемления рук между устройством и полом или стенами, а также между лотками для бумаги. Это может привести к травмам.

ВАЖНО

Не устанавливайте устройство в указанных ниже местах, так как это может привести к травме.

- Места, подверженные резким перепадам температуры или влажности
- Вблизи оборудования, создающего магнитные или электромагнитные волны
- Лаборатории или другие места, где происходят химические реакции
- Место, подверженное воздействию разъедающих и токсичных газов
- Место, которое может деформироваться под массой устройства или где устройство может осесть (например, на ковре и т. п.)



Избегайте плохо проветриваемых помещений

- Во время использования это устройство генерирует озон в малых объемах. Несмотря на различную восприимчивость к озону его количество не является опасным. Наличие озона может стать ощутимым в течение длительного использования, особенно в плохо проветриваемых помещениях. Рекомендуется обеспечить надлежащую вентиляцию помещения, где работает устройство, с целью поддержания благоприятной для работы среды. Также следует избегать мест, в которых люди наиболее подвержены воздействию выбросов устройства.

Не устанавливайте устройство в месте с повышенной конденсацией

- При интенсивном обогреве помещения, в котором установлено устройство, а также в случаях перемещения устройства из среды с более прохладным или сухим воздухом в помещения с более высокой температурой или повышенным уровнем влажности, внутри устройства могут образоваться капли воды (конденсат). Использование устройства в подобных условиях может привести к замятию бумаги, плохому качеству печати или повреждению устройства. Перед началом эксплуатации устройство должно в течение не менее двух часов адаптироваться к температуре и окружающей среде и влажности.

На высоте 3 000 м над уровнем моря и выше

- Устройства с жестким диском могут работать неправильно на высоте около 3 000 метров и больше над уровнем моря.

Источник питания

1000-002

Это устройство поддерживает напряжение 220–240 В и частоту электрического тока 50/60 Гц.

ОСТОРЖНО

- Используйте только тот источник питания, который отвечает требованиям к напряжению. Невыполнение этого правила может стать причиной возгорания или поражения электрическим током.
- Не используйте другие шнуры питания, кроме шнура, входящего в комплект принтера это может стать причиной возгорания или поражения электрическим током.
- Предоставленный шнур питания предназначен для подключения данного устройства. Не используйте его для подключения прочих устройств.
- Не изменяйте, не тяните, не сгибайте и не деформируйте каким-либо иным ведущим к поломке способом шнур питания. Не ставьте тяжелые предметы на шнур питания. Повреждение шнура питания может привести к пожару или поражению электрическим током.
- Не вставляйте штепсель шнура питания в розетку и не извлекайте его мокрыми руками — это может привести к поражению электрическим током.
- Не используйте удлинительные шнуры или удлинители с несколькими розетками с данным устройством. Несоблюдение этого требования может привести к пожару или поражению электрическим током.
- Не сворачивайте шнур питания, не завязывайте его в узел, так как это может привести к возгоранию или поражению электрическим током.
- Вставляйте штепсель шнура питания в розетку сети переменного тока полностью. Невыполнение этого правила может стать причиной возгорания или поражения электрическим током.
- Полностью отсоединяйте штепсель шнура питания от розетки сети переменного тока во время грозы. Невыполнение этого правила может стать причиной возгорания, поражения электрическим током или повреждения устройства.

ВНИМАНИЕ

- Устанавливайте устройство вблизи розетки с достаточным свободным местом вокруг нее, чтобы можно было легко отсоединить шнур питания в экстренном случае.

ВАЖНО

При подключении электропитания

- Не подключайте устройство к источнику бесперебойного питания.
- Если устройство подключается в розетку сети переменного тока с несколькими гнездами, не используйте другие гнезда для подключения прочих устройств.
- Не подключайте шнур питания к вспомогательной розетке на компьютере.

Прочие меры предосторожности

- Электрические помехи могут привести к неполадкам в работе устройства или потере данных.

Обращение

1000-003

ОСТОРОЖНО

- Незамедлительно отсоедините шнур питания от розетки и обратитесь к уполномоченному дилеру Canon, если устройство издает необычный шум, выделяет непривычный запах или дым или чрезмерно нагревается. Продолжение эксплуатации в таких условиях может стать причиной возгорания или поражения электрическим током.
- Не разбирайте устройство и не пытайтесь что-либо изменить в его устройстве. Некоторые компоненты внутри устройства сильно нагреваются или находятся под высоким напряжением, что может стать причиной возгорания или поражения электрическим током.
- Размещайте устройство так, чтобы шнур питания и другие кабели, а также внутренние и электрические компоненты находились вне досягаемости детей. Невыполнение этого условия может привести к несчастным случаям.
- Не распыляйте вблизи устройства легковоспламеняющиеся вещества. Контакт легковоспламеняющихся веществ с электрическими компонентами внутри устройства может стать причиной возгорания или поражения электрическим током.
- При перемещении устройства обязательно выключите переключатели питания и компьютера, затем отсоедините штепсель шнура питания и интерфейсные кабели. В противном случае возможно повреждение шнура питания или интерфейсных кабелей, что может привести к возгоранию или поражению электрическим током.
- Подсоединяя или отсоединяя кабель USB, когда штепсель кабеля питания вставлен в розетку сети переменного тока, не прикасайтесь к металлической части гнезда, так как это может привести к поражению электрическим током.



При использовании кардиостимулятора

- Устройство создает слабое магнитное поле. Если вы используете кардиостимулятор и чувствуете некоторые нарушения его работы, отойдите от устройства и немедленно обратитесь к врачу.

ВНИМАНИЕ

- Не помещайте на устройство тяжелые предметы, так как они могут упасть и привести к травме.
- В целях безопасности отсоединяйте шнур питания от электросети, если устройство не используется долгое время.
- Будьте осторожны при открытии и закрытии крышек, чтобы не травмировать руки.
- Избегайте контакта рук и одежды с валиками в области вывода. Попадание рук или одежды между валиками может привести к получению травмы.
- В процессе и сразу же после работы внутренние компоненты и область вокруг выводного лотка устройства очень горячие. Не прикасайтесь к этим областям, чтобы не получить ожоги. Кроме того, отпечатанная бумага сразу после вывода может быть горячей, поэтому обращайтесь с ней аккуратно. В противном случае можно получить ожоги.

ВНИМАНИЕ

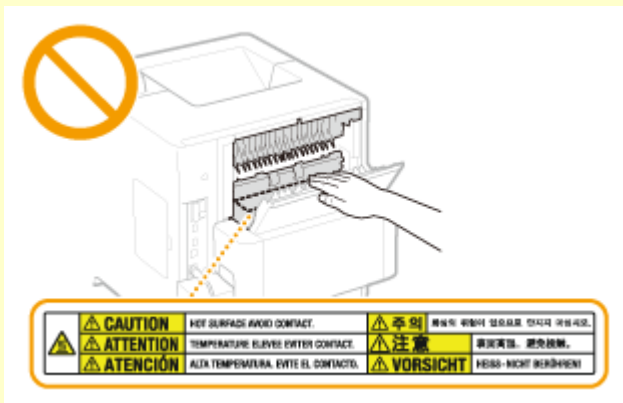

- Не переносите аппарат с установленными на нем кассетами для бумаги, дополнительным устройством подачи бумаги, дополнительной стойкой для бумаги или дополнительным устройством подачи конвертов. В противном случае они могут упасть и причинить травму.



Лазерное излучение

- Данный аппарат является лазерным изделием Класса 1 в соответствии со стандартами IEC60825-1: 2007 и EN60825-1: 2007. Лазерный луч может быть опасен для здоровья человека. Поскольку лазерное излучение полностью сосредоточено внутри защитных кожухов и за внешними крышками, при обычной работе устройства не существует опасности проникновения лазерного излучения наружу. Ни в коем случае не открывайте какие-либо крышки, помимо указанных в данном руководстве.
- Если эксплуатация этого устройства отличается от процедур управления, коррекции и эксплуатации, описанных в настоящем руководстве, это может привести к появлению опасного излучения. Вышедшее за пределы своего блока лазерное излучение может повредить глаза находящегося поблизости человека.

ВАЖНО

При транспортировке устройства

Для предотвращения повреждения устройства во время транспортировки выполните следующее.

- Извлеките картриджи с тонером.
- Надежно упакуйте устройство в оригинальную коробку с упаковочными материалами.

Если беспокоит уровень шума

- Если шум работы устройства беспокоит (в зависимости от условий эксплуатации и режима работы), то рекомендуется установить устройство в месте, отличном от офиса.

Прочие меры предосторожности

- Следуйте указаниям на наклейке с предупреждением, прикрепленной к устройству.
- Избегайте тряски и ударов по устройству.
- Не открывайте/закрывайте дверцы, крышки и прочие компоненты с применением силы. Это может привести к повреждению устройства.
- Не касайтесь контактов (). внутри устройства. Это может привести к повреждению устройства.

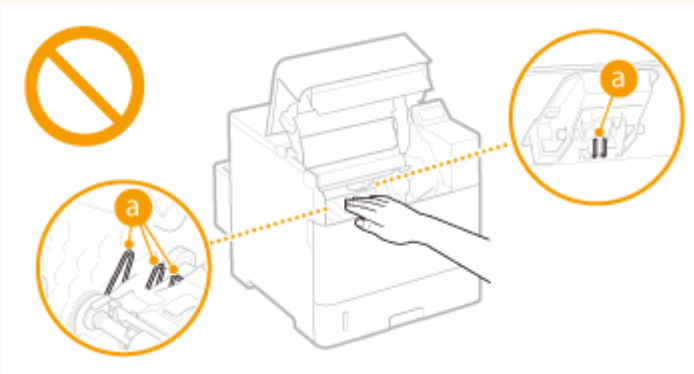

- Для предотвращения замятия бумаги не выключайте питание, не открывайте и не закрывайте крышки, а также не загружайте и не вынимайте бумагу в процессе выполнения печати.

Техническое обслуживание и осмотры

1000-004

Выполняйте периодическую очистку устройства. При накоплении пыли устройство может работать ненадлежащим образом. Во время очистки придерживайтесь следующих правил. При возникновении неполадок в работе см. раздел **Устранение неполадок(Р. 482)** . Если проблему невозможно устранить самостоятельно и устройство необходимо осмотреть, ознакомьтесь с разделом **Если проблему не удается устранить(Р. 539)** .

ОСТОРОЖНО

- Перед очисткой отключите питание и отсоедините шнур питания от розетки переменного тока. Невыполнение этого правила может стать причиной возгорания или поражения электрическим током.
- Периодически отсоединяйте шнур питания и очищайте штепсель сухой тканью для удаления пыли и грязи. Накопившаяся грязь может впитывать влагу из воздуха и воспламениться при соприкосновении с электричеством.
- Для очистки аппарата используйте влажную хорошо отжатую ткань. Смачивать ткань для очистки необходимо только в воде. Не используйте спирт, бензольные вещества, растворители краски и другие легковоспламеняющиеся вещества. Не используйте бумажные салфетки и полотенца. Если эти вещества вступят в реакцию с контактами или электрическими частями внутри устройства, они могут привести к созданию статического электричества или привести к возгоранию или поражению электрическим током.
- Регулярно проверяйте отсутствие повреждений шнура питания и штепселя. Проверяйте отсутствие коррозии, механической деформации, царапин, трещин или чрезмерного нагревания аппарата. Использование оборудования, которое не обслуживается должным образом, может привести к пожару или поражению электрическим током.

ВНИМАНИЕ

- Некоторые компоненты внутри аппарата сильно нагреваются или находятся под высоким напряжением. Контакт с этими компонентами может привести к ожогам. Не прикасайтесь к частям аппарата, не перечисленным в данном руководстве.
- При загрузке бумаги или извлечении застрявшей бумаги будьте осторожны, чтобы не порезать руки о края бумаги.

ВАЖНО

- При извлечении застрявшей бумаги или замене картриджа с тонером избегайте попадания тонера на руки или одежду. При попадании тонера на руки или одежду немедленно промойте их холодной водой.

Расходные материалы

1000-005

ОСТОРЖНО

- Не бросайте отработанные картриджи с тонером в открытый огонь. Кроме того, не храните картриджи с тонером и бумагу вблизи открытого огня. Это может вызвать возгорание тонера и привести к ожогам или пожару.
- При случайном рассыпании тонера осторожно вытрите тонер мягкой влажной тканью, не вдыхая его. Не собирайте просыпавшийся тонер пылесосом, не оборудованным специальными приспособлениями, предотвращающими взрыв пыли. В противном случае возможно повреждение пылесоса или взрыв пыли, вызванный статическим разрядом.

При использовании кардиостимулятора

- Картридж с тонером создает слабое магнитное поле. Если вы используете кардиостимулятор и чувствуете некоторые нарушения его работы, отойдите от картриджа с тонером и немедленно обратитесь к врачу.

ВНИМАНИЕ

- Примите все меры предосторожности, чтобы не вдыхать тонер. Если вы вдохнули тонер, незамедлительно обратитесь к врачу.
- Примите все меры предосторожности, чтобы тонер не попал в глаза и рот. При попадании тонера в глаза или рот немедленно промойте их холодной водой и обратитесь к врачу.
- Примите все меры предосторожности, чтобы тонер не касался вашей кожи. В противном случае смойте его холодной водой с использованием мыла. При появлении раздражения кожи незамедлительно обратитесь к врачу.
- Храните картриджи с тонером и другие расходные материалы в местах, недоступных для детей. В случае проглатывания тонера немедленно обратитесь к врачу или в токсикологический центр.
- Не разбирайте картридж с тонером и не пытайтесь что-либо изменить в его устройстве. Это может привести к рассеиванию тонера.
- Полностью извлеките защитную ленту из картриджа с тонером, не применяя силу. В противном случае это может привести к рассеиванию тонера.

ВАЖНО

Обработка картриджа с тонером

- Держите картридж с тонером за ручку.

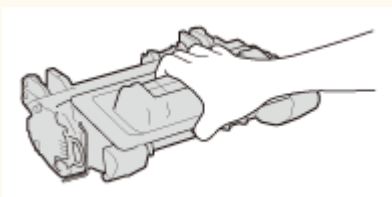

- Не дотрагивайтесь до микросхемы памяти (a) или электрических контактов (b) картриджа с тонером. Чтобы не поцарапать поверхность барабана внутри устройства и не допустить попадания света на барабан, не открывайте его защитную шторку (c).

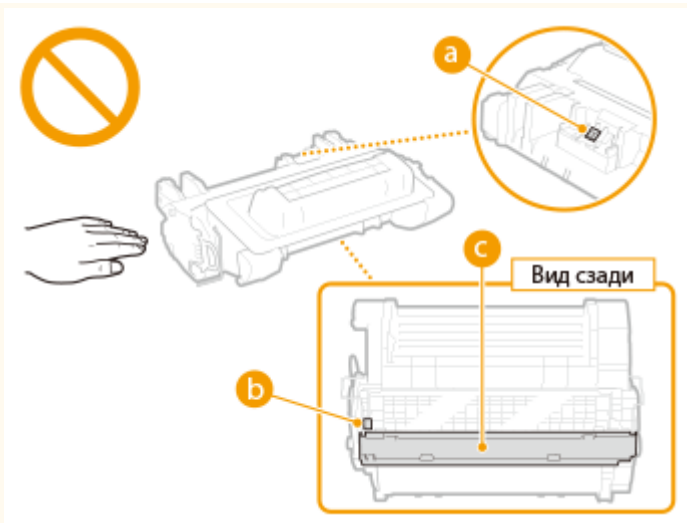

- Не извлекайте картридж с тонером из устройства или защитной упаковки без необходимости.
- Картридж с тонером обладает магнитными свойствами. Не помещайте его вблизи изделий, чувствительных к магнитным полям, в том числе вблизи гибких или жестких дисков. Это может привести к повреждению данных.

Хранение картриджа с тонером

- Храните картридж в приведенных ниже условиях для обеспечения ему безопасного и надлежащего использования.
 Диапазон температур для хранения: 0 – 35 °C
 Диапазон влажности для хранения: от 35 % до 85 % относительной влажности (без конденсации)*
- Храните картридж, открыв упаковку только перед самым использованием.
- При извлечении картриджа с тонером из устройства для его сохранения поместите извлеченный картридж с тонером в исходный защитный пакет или оберните его толстой тканью.
- Не храните картридж в вертикальном или перевернутом состоянии. Это приведет к отвердеванию тонера, и его исходная консистенция может не восстановиться даже после встряхивания.

* Даже при хранении в пределах допустимого диапазона влажности капли воды (конденсат) могут образовываться внутри картриджа при разнице температур внутри и снаружи картриджа с тонером. Конденсация оказывает негативное воздействие на качество картриджей с тонером.

Не храните картридж с тонером в перечисленных ниже местах:

- Вблизи открытого огня;
- В местах, подверженных воздействию прямого солнечного света или другого яркого света, более пяти минут;
- При повышенной концентрации солей в воздухе;
- В местах, подверженных воздействию разъедающих газов (аэрозоли и аммиак);
- Под воздействием высоких температур и повышенной влажности;
- В местах с резкими перепадами температуры и влажности, приводящими к возникновению конденсата;
- Вблизи скоплений пыли;
- В местах, доступных для детей;

Избегайте использования поддельных картриджей с тонером

- В продаже встречаются картриджи с тонером, являющиеся подделками картриджей Canon. Использование поддельных картриджей может привести к ухудшению качества печати или работы устройства. Компания Canon не несет ответственности за какие-либо неполадки, несчастные случаи или ущерб, являющиеся результатом использования поддельного картриджа с тонером. Дополнительные сведения см. на веб-странице canon.com/counterfeit.

Ожидаемое время поступления запасных частей и картриджей с тонером

- Запасные части и картриджи с тонером для устройства будут в продаже в течение минимум семи (7) лет после снятия с производства данной модели устройства.

Упаковочные материалы картриджа тонера

- Сохраните защитный пакет картриджа с тонером. Они могут понадобиться при транспортировке этого устройства.
- Количество, форма и размещение упаковочных материалов могут изменяться без предварительного уведомления.
- Утилизируйте защитную ленту в соответствии с местными законами.

При утилизации использованного картриджа с тонером

- Поместите картридж с тонером в защитный пакет, чтобы предотвратить просыпание тонера, затем утилизируйте картридж с тонером в соответствии с местными законами.

Основные операции

| | |
|---|----|
| Основные операции | 14 |
| Компоненты и их функции | 16 |
| Передняя сторона | 17 |
| Задняя сторона | 19 |
| Внутренние детали | 21 |
| Универсальный лоток | 22 |
| Лоток для бумаги | 23 |
| Панель управления | 24 |
| Дисплей | 27 |
| Использование панели управления | 29 |
| Ввод текста | 31 |
| Включение и выключение питания | 33 |
| Быстрый запуск аппарата | 35 |
| Загрузка бумаги | 37 |
| Загрузка бумаги в лоток | 39 |
| Загрузка бумаги в универсальный лоток | 44 |
| Загрузка бумаги в стойку для бумаги (опция) | 47 |
| Загрузка конвертов в устройство подачи конвертов (опция) | 50 |
| Загрузка конвертов | 54 |
| Загрузка уже отпечатанной бумаги | 57 |
| Определение формата и типа бумаги | 62 |
| Задание формата и типа бумаги в кассете для бумаги | 63 |
| Определение размера и типа бумаги в универсальном лотке | 66 |
| Задание формата и типа бумаги для устройства подачи конвертов (опция) | 68 |
| Экономия энергии | 70 |
| Переход в спящий режим | 71 |
| Установка времени автоматического выключения | 74 |

Основные операции

1000-006

В этой главе описываются основные операции, такие как использование панели управления или загрузка бумаги, которые часто выполняются для использования функций аппарата.

■ Компоненты и их функции

В этом разделе описываются внешние и внутренние компоненты устройства и их функции, а также объясняется использование клавиш на панели управления и чтение информации на дисплее. ▶ **Компоненты и их функции(Р. 16)**



■ Использование панели управления

В этом разделе рассматривается использование клавиш на панели управления для выполнения различных операций, например изменения и проверки настроек. ▶ **Использование панели управления(Р. 29)**



■ Включение и выключение питания

В этом разделе описывается порядок включения и выключения питания. ▶ **Включение и выключение питания(Р. 33)**



■ Загрузка бумаги

В этом разделе описывается загрузка бумаги в кассету для бумаги, универсальный лоток, дополнительную стойку для бумаги и дополнительное устройство подачи конвертов. ▶ **Загрузка бумаги(Р. 37)**

Основные операции

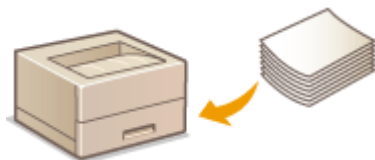

■ Экономия энергии

В данном разделе рассматриваются способы сокращения расхода электроэнергии. **▶ Экономия энергии (Р. 70)**



Компоненты и их функции

1000-007

В этом разделе описаны компоненты устройства (внешние, внутренние компоненты, а также компоненты на передней и задней стороне) и их функции. Помимо описания компонентов устройства, используемых для таких основных операций, как загрузка бумаги и замена картриджей с тонером, в этом разделе также описываются клавиши на панели управления и дисплее. Ознакомьтесь с этим разделом, чтобы получить сведения о надлежащем использовании устройства.



- ▶ **Передняя сторона(Р. 17)**
- ▶ **Задняя сторона(Р. 19)**
- ▶ **Внутренние детали(Р. 21)**
- ▶ **Универсальный лоток(Р. 22)**
- ▶ **Лоток для бумаги(Р. 23)**
- ▶ **Панель управления(Р. 24)**

Передняя сторона

1000-008

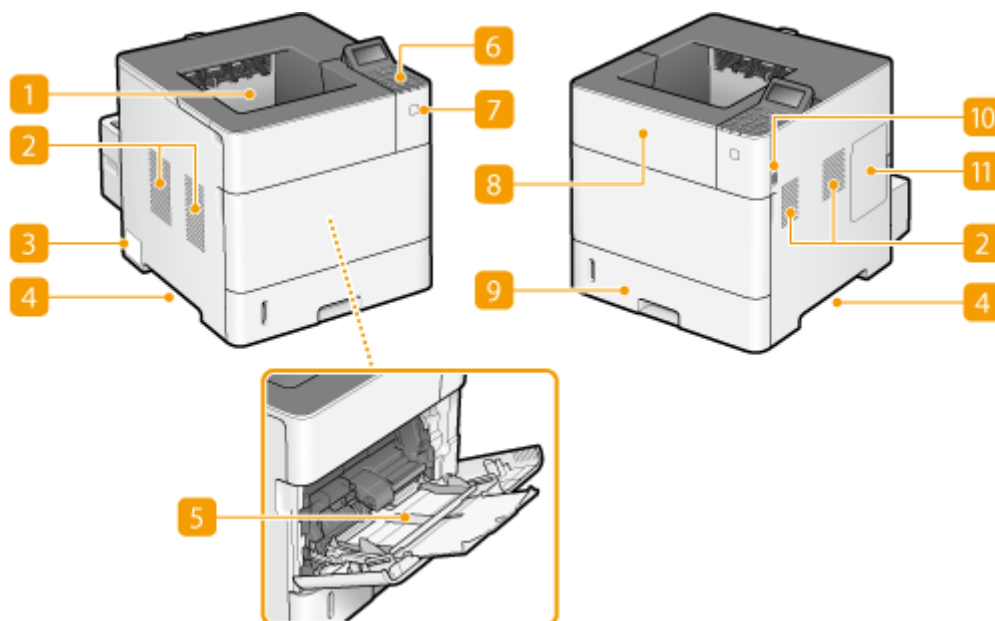

1 Выводной лоток

Напечатанная бумага помещается в выводной лоток.

2 Вентиляционные отверстия

Воздух, находящийся внутри устройства, выводится наружу для охлаждения внутренних компонентов. Обратите внимание, что размещение объектов перед вентиляционными отверстиями препятствует вентиляции. ▶**Установка(Р. 3)**

3 Табличка с расчетными характеристиками

На этой табличке показан серийный номер, необходимый при предоставлении запросов об устройстве. ▶**Если проблему не удается устранить(Р. 539)**

4 Ручки для перемещения

При перемещении устройства держитесь за ручки. ▶**Перемещение аппарата(Р. 552)**

5 Универсальный лоток

Загружайте бумагу в универсальный лоток, если необходимо временно использовать тип бумаги, отличающийся от загруженного в лоток для бумаги. ▶**Загрузка бумаги в универсальный лоток(Р. 44)**

6 Панель управления

На панели управления размещены цифровые клавиши, дисплей, индикаторы состояния и т. д. На панели управления можно выполнить любую доступную операцию и указать нужные параметры. ▶**Панель управления(Р. 24)** ▶**Дисплей(Р. 27)**

7 Переключатель питания

Нажмите выключатель питания, чтобы включить питание. При выключении питания не используйте данный выключатель, вместо этого выполните процедуры из раздела **▶Выключение питания (завершение работы)(Р. 33)**.

8 Верхняя крышка

Откройте верхнюю крышку для замены картриджа с тонером или устранения замятия бумаги. **▶**
Процедура замены картриджа с тонером(Р. 549) ▶Устранение замятия бумаги(Р. 484)

9 Кассета для бумаги

Загрузите тип бумаги, который часто используется в лотке для бумаги. **▶Загрузка бумаги в лоток(Р. 39)**

10 Порт для запоминающего устройства USB

Можно подключить к аппарату запоминающее устройство USB и печатать данные непосредственно с него. Данные с запоминающего устройства USB можно печатать напрямую, без использования компьютера. (**▶Печать с запоминающего устройства USB (прямая печать USB)(Р. 123)**). Кроме того, подключайте запоминающее устройство USB при экспорте или импорте настроек аппарата (**▶Настр. импорта/эксп.(Р. 433)**).

11 Правая крышка

Откройте правую крышку для установки дополнительного ПЗУ. **▶Установка ПЗУ(Р. 604)**

Задняя сторона

1000-009

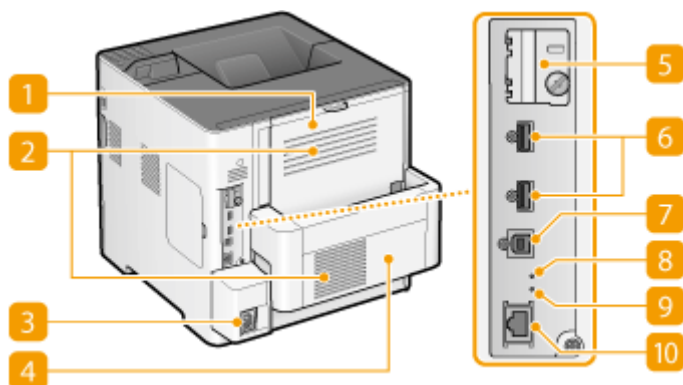

1 Дополнительный выводной лоток (задняя крышка)

Открывайте дополнительный выводной лоток при печати на конвертах. При использовании бумаги, склонной к скручиванию (например, этикетки или конверты), скручивание можно уменьшить, открыв этот лоток (▶ **Скручивание бумаги(Р. 536)**).

2 Вентиляционные отверстия

Воздух, находящийся внутри устройства, выводится наружу для охлаждения внутренних компонентов. Обратите внимание, что размещение объектов перед вентиляционными отверстиями препятствует вентиляции. ▶ **Установка(Р. 3)**

3 Гнездо питания

Служит для подключения шнура питания.

4 Устройство двусторонней печати

Если бумага замялась во время 2-сторонней печати, снимите это устройство.

5 Крышка гнезда для SD-карты

Открывайте крышку гнезда для SD-карты при установке дополнительной SD-карты. ▶ **Установка SD-карты(Р. 608)**

6 USB-порт (для подключения USB-устройств)

Подключите устройство USB, используемое с приложениями MEAP.

7 USB-порт (для подключения к компьютеру)

Служит для подсоединения кабеля USB для подключения устройства к компьютеру.

8 Индикатор АСТ

Индикатор АСТ мигает во время отправки или получения данных.

9 Индикатор LNK

Индикатор LNK мигает зеленым цветом, когда аппарат правильно подключен к сети.

10 Порт локальной сети

Служит для подключения сетевого кабеля для подключения устройства к проводному сетевому маршрутизатору и др. сетевым устройствам. ► **Подключение к проводной локальной сети(Р. 191)**

Внутренние детали

1000-00A

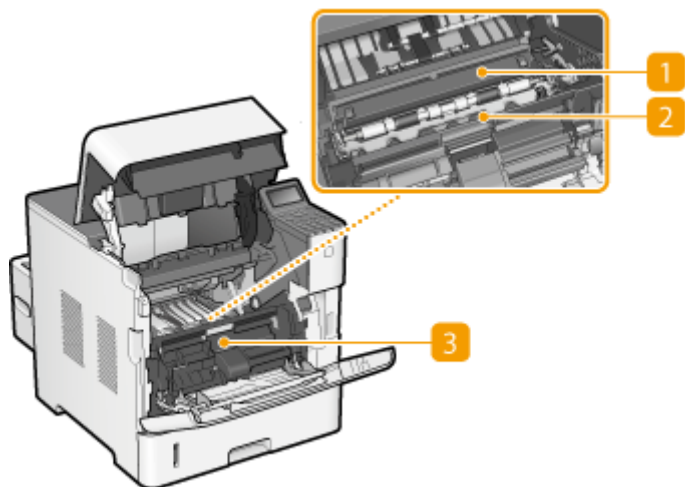

1 Транспортная направляющая (сзади)

Если внутри устройства замялась бумага, для ее извлечения поднимите транспортную направляющую. ► **Устранение замятия бумаги(Р. 484)**

2 Транспортная направляющая (спереди)

Если бумага замялась внутри аппарата, снимите крышку устройства подачи конвертов, затем поднимите эту направляющую, чтобы удалить замятую бумагу. ► **Устранение замятия бумаги(Р. 484)**

3 Крышка устройства подачи конвертов

Чтобы установить дополнительное устройство подачи конвертов, снимите эту крышку.

Универсальный лоток

1000-00C

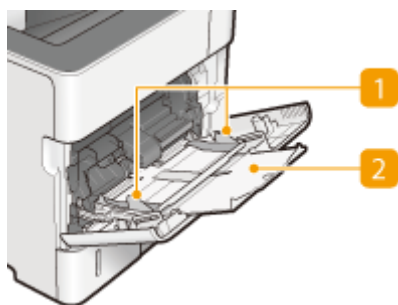

1 Направляющие для бумаги

Отрегулируйте направляющие для бумаги в точном соответствии с шириной загруженных листов, чтобы бумага подавалась в устройство без перекосов.

2 Лоток для бумаги

Вытащите дополнительный лоток при загрузке бумаги.

ССЫЛКИ

► **Загрузка бумаги в универсальный лоток (Р. 44)**

Лоток для бумаги

1000-00E

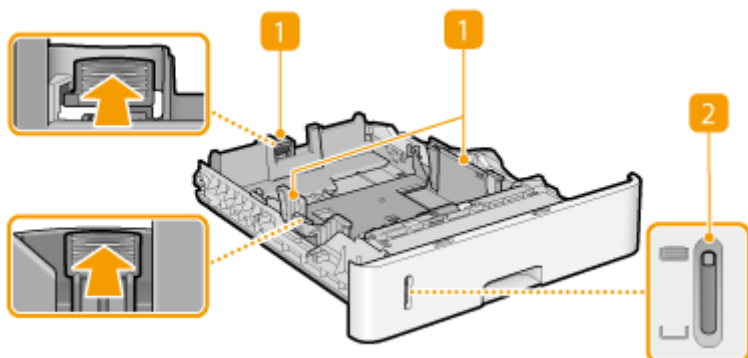

1 Направляющие для бумаги

Отрегулируйте направляющие для бумаги в точном соответствии с шириной загруженных листов, чтобы бумага подавалась в аппарат без перекосов. Нажмите рычаги для снятия блокировки, помеченные на этих иллюстрациях стрелками, чтобы снять блокировку и переместить направляющие.

2 Индикатор уровня бумаги

Показывает оставшееся количество бумаги. Метка опускается по мере уменьшения количества оставшейся бумаги.

ССЫЛКИ

🔴 **Загрузка бумаги в лоток(Р. 39)**

Панель управления

1000-00F

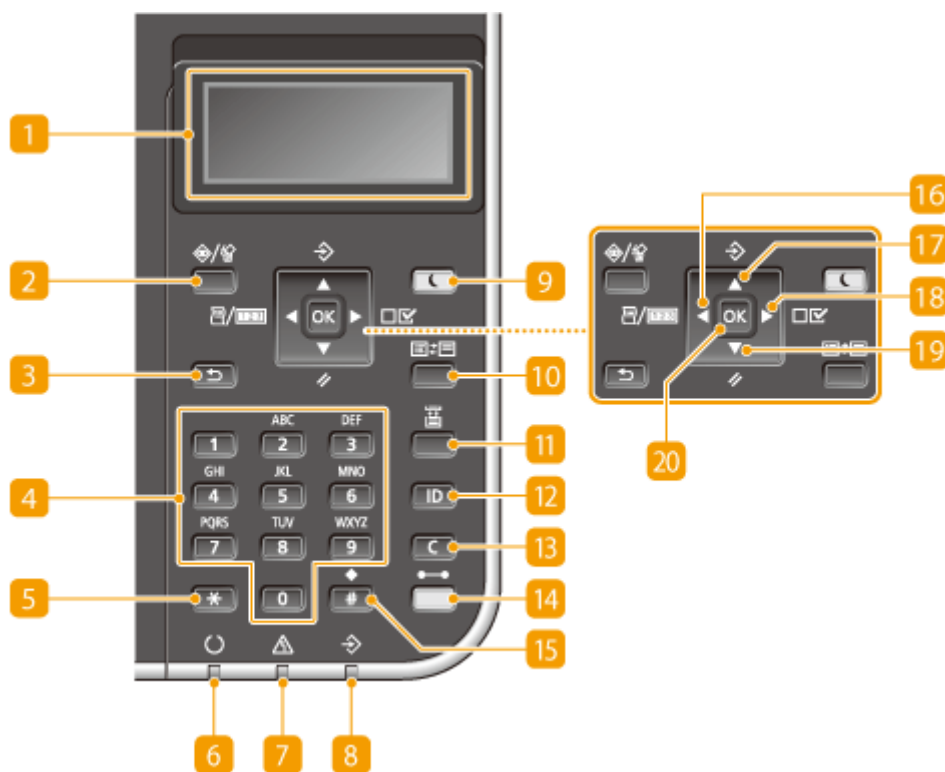

1 Дисплей

Служит для отображения состояния текущей печати или других операций, информации об ошибках, оставшегося в картридже тонера и т. д. ► **Дисплей(Р. 27)**

2 Состояние задания/Отмена клавиша

Если нажать эту клавишу при горящем или мигающем индикаторе [↔], отображается печатаемый документ и список документов, ожидающих печати. Можно выбрать документ из списка и отменить печать этого документа. ► **С панели управления(Р. 87)**

3 Назад клавиша

Служит для возврата на предыдущий экран. Если нажать эту клавишу при определении параметров, то параметры не применяются и выполняется возврат на предыдущий экран.

4 Цифровые клавиши (клавиши [0]—[9])

Нажмите для ввода цифр и текста. ► **Ввод текста(Р. 31)**

5 Клавиша [*]

Нажмите для переключения типа вводимого текста.

6 Готов Индикатор

Загорается, когда аппарат готов к печати; в противном случае мигает.

7 Сообщение Индикатор

- Загорается при возникновении проблемы, делающей невозможной печать. ► **Устранение неполадок(Р. 482)**
- Загорается при переходе в спящий режим аппарата, который отключен от компьютерной сети.

8 Задание Индикатор

Горит, если аппарат принимает данные печати или если в памяти аппарата остались данные печати. Мигает во время обработки данных печати.

9 Энергосбережение клавиша

Нажмите для перевода аппарата в спящий режим. Клавиша горит зеленым цветом, пока аппарат находится в спящем режиме. Снова нажмите эту клавишу для вывода аппарата из спящего режима. ► **Переход в спящий режим(Р. 71)**

10 Приложение клавиша

При каждом нажатии этой клавиши производится циклический переход между функциями в следующем порядке: Экран печати ► MEAP1 ► MEAP2 ► ... ► MEAP8 ► Прямая печать USB ► Экран печати. Выберите функцию, которую требуется использовать. Если включено управление идентификаторами отделов и эта клавиша нажата без выполнения входа в систему, отображается экран аутентификации.

11 Выбор устройства подачи клавиша

Нажмите для выбора источника бумаги или задания формата бумаги. ► **Меню выбора устройства подачи(Р. 474)**

12 [ID] клавиша

Открывает экран входа для использования функции MEAP. После завершения работы с аппаратом снова нажмите эту клавишу для выхода из системы.

13 Стереть клавиша

Нажмите для удаления введенных значений и текста.

14 Подключен клавиша

Служит для переключения между подключенным режимом (задания печати принимаются) и отключенным режимом (задания печати не принимаются). Эта клавиша горит зеленым цветом, когда аппарат находится в подключенном режиме, и выключается, когда аппарат находится в отключенном режиме. Обычно аппарат находится в подключенном режиме, однако при задании настроек ► **Обслуж. пользоват.(Р. 425)** в меню настройки следует переводить аппарат в отключенный режим.

ПРИМЕЧАНИЕ:

- Если аппарат находится в отключенном режиме, отображается ► **Главный экран(Р. 27)** и в течение 2 минут не была нажата ни одна клавиша, аппарат автоматически переходит в подключенный режим. Можно выбрать параметр <Время авт. перезап.>, чтобы изменить значение этого времени (► **Время авт. перезап.(Р. 379)**).

15 Клавиша [#]

Нажмите для ввода таких символов, как «@» или «/».

16 Клавиша Службное/клавиша [◀]

- Служит для отображения меню служебных программ. Можно вывести общее число отпечатанных страниц и распечатать внутреннюю системную информацию для ее проверки. ▶ **Меню утилит(Р. 466)**
- При определении параметров нажмите эту клавишу для возврата к предыдущему экрану. При вводе текста нажмите для перемещения курсора влево.

17 Клавиша Задание/клавиша [▲]

- Служит для отображения меню заданий. Позволяет проверять журналы печати. ▶ **Меню заданий(Р. 470)**
- При определении параметров нажмите эту клавишу для выбора элемента, расположенного непосредственно над текущим выбранным элементом. При изменении значений настроек нажимайте для увеличения значения.

18 Клавиша Настройки/клавиша [▶]

- Служит для отображения меню настройки. Позволяет задать настройки устройства. ▶ **Меню настройки(Р. 376)**
- При определении параметров нажмите эту клавишу для перехода на следующий экран. При вводе текста нажмите для перемещения курсора вправо.

19 Клавиша Сброс/клавиша [▼]

- Служит для отображения меню сброса. Можно отменить все процессы, удалить данные из памяти и выключить питание. ▶ **Меню сброса(Р. 472)**
- При определении параметров нажмите эту клавишу для выбора элемента, расположенного непосредственно под текущим выбранным элементом. При изменении значений настроек нажимайте для уменьшения значения.

20 [OK] клавиша

Нажмите эту клавишу для применения параметров или указанных сведений.

ССЫЛКИ

- ▶ **Использование панели управления(Р. 29)**

Дисплей

1000-00H

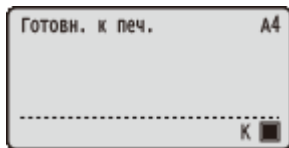

На дисплее отображаются состояние печати и экраны для задания настроек. Также отображаются сообщения об ошибках и объем оставшегося в картридже тонера.

Главный экран

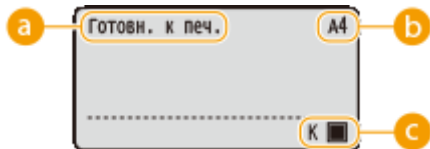

а Индикация состояния

Отображается текущее состояние или режим работы устройства.

б Индикация формата бумаги

Отображение текущего выбранного формата бумаги.

ПРИМЕЧАНИЕ:

Для отображения указанных ниже форматов бумаги используются сокращения.

- Legal: LG
- Letter: LT
- Executive: EX
- Statement: ST
- Foolscap: FC
- 16K: 16K
- Конверт DL: DL
- Конверт No.10: CO
- Конверт ISO-C5: EC5
- Конверт Monarch: MO
- Карточка для каталогов: IC
- Произвольный формат: FR
- Специальный формат бумаги, альбомная ориентация: 80
- Специальный формат бумаги, книжная ориентация: 80

с Индикация оставшегося тонера в картридже

Отображается количество тонера, оставшегося в картридже.

Экран меню

Нажмите ◀ (☰/☷), ▲ (↻), ▶ (☐☑), ▼ (☒) или ⏻ (☰) для отображения соответствующего экрана меню. Ниже в качестве примера показан экран, который открывается при нажатии клавиши ▶ (☐☑).

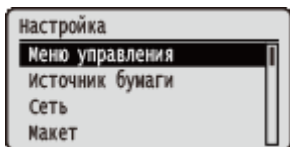

▶ Список меню настройки(Р. 375)

При возникновении ошибки

В некоторых случаях при возникновении ошибки отображаются инструкции по ее устранению. Следуйте указаниям на экране для решения проблемы. Экран отображается при возникновении замятия бумаги, как показано на приведенном ниже примере. ► **Если появляется сообщение об ошибке(Р. 502)**



ССЫЛКИ

► **Использование панели управления(Р. 29)**

Использование панели управления

1000-00J

Для определения параметров и изменения значений используйте следующие клавиши.



Использование ▲ / ▼

■ Прокрутка информации на экране

Полоса прокрутки отображается в правой части экрана, если не все сведения уместятся на нем. Если отображается полоса прокрутки, используйте ▲ / ▼ для прокрутки вверх или вниз. Если этот параметр выбран, цвет текста и фона элемента инвертируются.

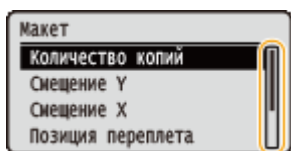

■ Изменение значения параметра

Для ввода значений используйте ▲ / ▼.

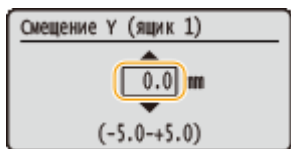

ПРИМЕЧАНИЕ:

- Значения в (), отображаемые под полем ввода, представляют собой диапазон значений, которые можно ввести.

Использование ◀ / ▶

■ Переход к следующему экрану/возврат к предыдущему экрану

Нажмите ▶ для перехода к следующему экрану. Нажмите ◀ для возврата на предыдущий экран.

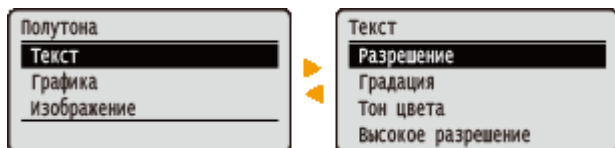

ПРИМЕЧАНИЕ:

- Можно также перейти к следующему экрану, нажав **OK**, и вернуться к предыдущему экрану, нажав **↶**.

■ Перемещение курсора

Используйте **◀ / ▶** для ввода текста и значений. **▶ Ввод текста(Р. 31)**

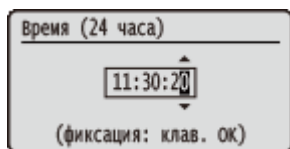

Использование **OK**

Нажмите **OK** для применения параметра.

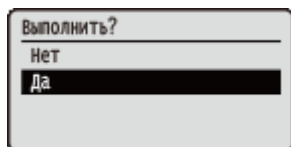

Использование **☐ (●—●)**

Для возврата на главный экран после выхода из меню настройки нажмите **☐** (●—●).



Использование цифровых клавиш

Для ввода текста и значений используйте цифровые клавиши. **▶ Ввод текста(Р. 31)**

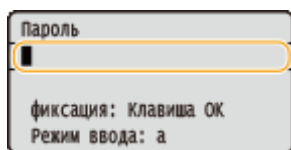

ПРИМЕЧАНИЕ:

- На некоторых экранах невозможно вводить значения с помощью цифровых клавиш. В таком случае вводите их с помощью **▲ / ▼**.

СОВЕТЫ

- Можно задавать различные параметры, связанные с отображением, такие как настройка экрана и язык, используя <Меню управления> в меню настройки на панели управления. **▶ Меню управления(Р. 377)**

Ввод текста

1000-00K

Для ввода текста и значений используйте цифровые клавиши.



Переключение типа текста

Нажмите ***** для переключения типа вводимого текста.

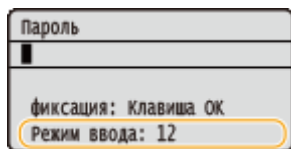

Типы текста, который можно ввести

Ниже указан текст, который можно ввести.

| Клавиша | А | а | 12 |
|----------|-----------|----------|----|
| 1 | @ . - _ / | | 1 |
| 2 | АБВГабвг | ABCabc | 2 |
| 3 | ДЕЁЖдеёж | DEFdef | 3 |
| 4 | ЗИЙКзийк | GHIghi | 4 |
| 5 | ЛМНОлмно | JKLjkl | 5 |
| 6 | ПРСТпрст | MNOmno | 6 |
| 7 | УФХЦуфхц | PQRSpqrs | 7 |
| 8 | ЧШЩъчшщъ | TUVtuv | 8 |

| | | | |
|--|--|----------|---------------|
| | ЫЬЭЮЯыьэюя | WXYZwxyz | 9 |
| | (Не доступно) | | 0 |
| | (пробел) -. * # ! " ; ; ^ ` _ = / ' ? \$ @ % & + \ ~ () [] { } < > | | (Не доступно) |

ПРИМЕЧАНИЕ

- Нажмите , если требуется ввести текст типа <A> или <a>, чтобы вывести на экран доступные для ввода символы. Клавишами / / / выберите символ, который требуется ввести, и нажмите .

Удаление текста

При каждом нажатии удаляется по одному символу. Нажмите и удерживайте для удаления всего введенного текста.

Перемещение курсора

Нажмите или для перемещения курсора.

Ввод пробела

Нажмите , затем нажмите .

Пример ввода текста и числовых значений

Пример: «Canon 1»

- Несколько раз нажмите , чтобы выбрать <A>.
- Нажимайте , пока не будет выбрана буква «С».
- Несколько раз нажмите , чтобы выбрать <a>.
- Нажимайте , пока не будет выбрана буква «а».
- Нажимайте , пока не будет выбрана буква «п».
- Нажимайте , пока не будет выбрана буква «о».
- Нажимайте , пока не будет выбрана буква «п».
- Нажмите , затем нажмите .
- Несколько раз нажмите , чтобы выбрать <12>.
- Нажмите .
- Нажмите .

Включение и выключение питания

1000-00L

Выключатель питания служит для включения аппарата. Однако выключать аппарат нужно обязательно с помощью панели управления без использования выключателя питания. Эта процедура аналогична процедурам включения и выключения компьютера.

▶ **Включение питания(Р. 33)**

▶ **Выключение питания (завершение работы)(Р. 33)**

Включение питания

Нажмите выключатель питания на аппарате. Когда после выполнения самодиагностики на дисплее панели управления появляется главный экран, аппарат готов к печати.

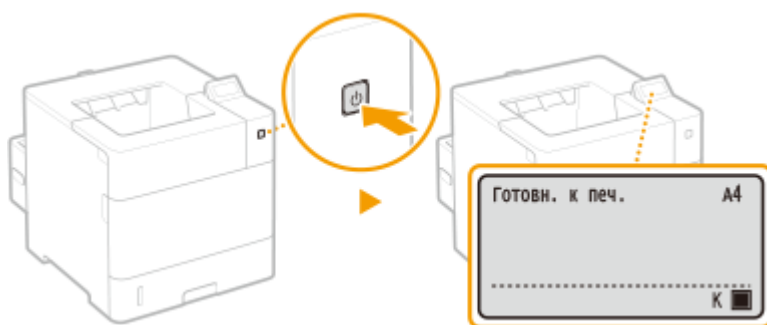

ПРИМЕЧАНИЕ

- Если после самодиагностики отображается сообщение ▶ **Если появляется сообщение об ошибке(Р. 502)**
- Указав настройки быстрого запуска, можно сократить время ожидания после включения питания. ▶ **Быстрый запуск аппарата(Р. 35)**

Выключение питания (завершение работы)

При выключении аппарата завершите работу с панели управления.

ВАЖНО

Завершение работы без использования выключателя питания

- Если выключить аппарат с помощью выключателя питания, возможны непредвиденные ошибки. Для правильного выключения питания следуйте приведенной ниже процедуре.

ПРИМЕЧАНИЕ

- Если включена функция быстрого запуска, можно выключать аппарат нажатием выключателя питания. ▶ **Быстрый запуск аппарата(Р. 35)**

1 Нажмите ▼ (⚡).

2 Используйте ▲ / ▼ для выбора <Завершение работы> и нажмите .

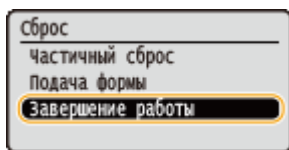

3 Выберите <Да> и нажмите .

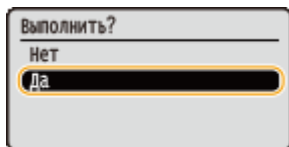

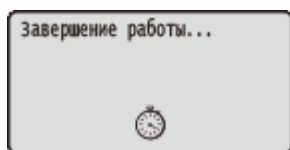

⇒ После появления приведенного ниже сообщения питание автоматически выключается.



ВАЖНО:

Если отображается <Не удалось выполнить.>

- Остались данные печати. Удалите эти данные ( **Меню сброса(Р. 472)**) и попробуйте выполнить операцию еще раз. Чтобы отменить операцию, нажмите  ().

ПРИМЕЧАНИЕ:

- Для выключения питания может потребоваться максимум 10 минут, это не является неисправностью.

ВАЖНО

Не включайте питание сразу же после его выключения

- Подождите не менее 10 секунд, затем включите питание.

ПРИМЕЧАНИЕ

- Аппарат потребляет небольшую мощность даже при выключенном питании. Чтобы полностью исключить потребление энергии, отсоедините вилку кабеля питания от электрической розетки переменного тока.

ССЫЛКИ

-  **Быстрый запуск аппарата(Р. 35)**

Быстрый запуск аппарата

1000-00R

Задав настройки быстрого запуска, можно сократить время после нажатия выключателя питания, через которое экраны будут доступны для работы. Способ выключения питания для выполнения быстрого запуска аппарата называется «быстрым выключением питания».

- ▶ **Задание настроек быстрого запуска(Р. 35)**
- ▶ **Выключение питание (быстрое выключение питания)(Р. 36)**

Перед заданием настроек быстрого запуска

■ Если используется сеть

Если для любого из указанных ниже параметров задано значение <Вкл.>, функция быстрого запуска отключена.

- RARP, BOOTP, IPv6 ▶ **Сеть(Р. 188)**
- IPSec ▶ **Настройка параметров IPSec(Р. 311)**

■ Если используется функция MEAP

Проверьте, поддерживается ли функция быстрого запуска текущими установленными приложениями MEAP.

Задание настроек быстрого запуска

- 1** Нажмите ▶ (□✓).
- 2** Используйте ▲ / ▼ для выбора <Меню управления> и нажмите **OK**.
- 3** Выберите <Быстр. зап. осн.пит.> и нажмите **OK**.
- 4** Выберите <Вкл.> и нажмите **OK**.

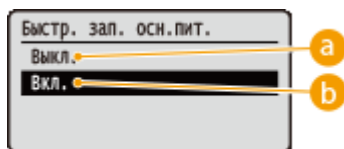

- a** <Выкл.>
Функция быстрого запуска отключена.
- b** <Вкл.>
Функция быстрого запуска включена.

- 5** Выполните полную перезагрузку. ▶ **Выполнение полной перезагрузки(Р. 472)**

⇒ Настройки вводятся в действие после полной перезагрузки.

Выключение питание (быстрое выключение питания)

Если при включенной функции быстрого запуска нажать выключатель питания, чтобы выключить аппарат, при следующем включении аппарата производится быстрый запуск (быстрое включение питания).

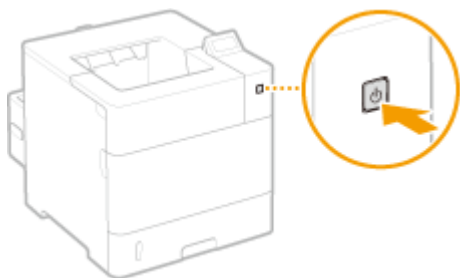

ВАЖНО

После выполнения быстрого выключения не отсоединяйте вилку кабеля питания от розетки сети переменного тока

- После быстрого выключения питания не отсоединяйте вилку кабеля питания от розетки сети переменного тока. При несоблюдении этого требования возможно повреждение внутренних компонентов аппарата. Перед отсоединением вилки кабеля питания при перемещении аппарата включите питание, затем выполните завершение его работы. ► **Выключение питания (завершение работы)(P. 33)**

ПРИМЕЧАНИЕ

- Если аппарат выполняет задание, в нем имеется какая-либо ошибка или была изменена любая из настроек с помощью панели управления или Удаленного ИП, при нажатии выключателя питания начинается не быстрое выключение питания, а обычное завершение работы.
- Если для выключения питания использовалась операция завершения работы, при следующем включении питания аппарат запускается обычным образом, даже если включена функция быстрого запуска.
- Если функция таймера автоматического выключения используется при включенной функции быстрого запуска, выполняется быстрое выключение питания. ► **Установка времени автоматического выключения(P. 74)**
- Если включить питание сразу же после быстрого выключения питания, аппарат может включиться с некоторой задержкой.

Загрузка бумаги

1000-00S

Бумагу можно загружать в кассету для бумаги, универсальный лоток, дополнительную стойку для бумаги и дополнительное устройство подачи конвертов. Загружайте в кассету бумагу, которая используется чаще всего. Кассета для бумаги удобна при работе с большими объемами бумаги. Используйте универсальный лоток, если необходимо временно использовать размер или тип бумаги, отличающийся от бумаги, загруженной в кассету для бумаги. Доступные форматы бумаги см. в разделе **Бумага(Р. 594)**.



Тип бумаги и настройка аппарата

См. таблицу ниже для определения настроек бумаги в соответствии с ее типом и весом для последующей загрузки в источник бумаги. См. **Определение формата и типа бумаги(Р. 62)**, чтобы получить информацию о выборе настроек бумаги для аппарата. Объем бумаги, допустимый для загрузки в каждый из источников, см. в разделе **Бумага(Р. 594)**.

| Тип бумаги | Плотность бумаги | Параметр бумаги в устройстве |
|--------------------|----------------------------|------------------------------|
| Обычная бумага*1 | 60 г/м ² | <Обычная L2> |
| | 61 – 70 г/м ² | <Обычная L> *2 |
| | 71 – 89 г/м ² | <Обычная> |
| Плотная бумага | 90 – 120 г/м ² | <Плотная 1> |
| | 121 – 135 г/м ² | <Плотная 2> |
| | 136 – 199 г/м ² | <Плотная 3> |
| Документная бумага | 60 – 75 г/м ² | <Плотная 1> |
| | 76 – 90 г/м ² | <Плотная 2> |
| Конверт | — | <Конверт> <Конверт Н> *3 |
| Этикетка | — | <Этикетки> |

*1 Также доступна восстановленная бумага.

*2 Укажите тип бумаги <Обычная L>, если при задании значения <Обычная> отпечатки скручиваются.

*3 Укажите тип бумаги <Конверт Н>, если при задании значения <Конверт> отпечатки получаются бледными из-за плохого закрепления тонера.

ВАЖНО

Не используйте следующие типы бумаги:

- мятую бумагу или бумагу с изломами;
- скрученную или рулонную бумагу;
- рваную бумагу;
- влажную бумагу;

- очень тонкую бумагу;
- документы, напечатанные на термопринтере;
- текстурную бумагу;
- глянцевую бумагу.
- Бумага с низкой жесткостью

Эксплуатация и хранение бумаги

- Храните бумагу на плоской поверхности.
- Храните бумагу в оригинальной упаковке, чтобы защитить ее от влаги и излишней сухости.
- Не храните бумагу так, чтобы она заворачивалась или складывалась.
- Не храните бумагу вертикально или в слишком большой стопке.
- Не подвергайте бумагу воздействию прямых солнечных лучей и не храните ее в условиях высокой влажности, в слишком сухих или подверженных резким перепадам температур или влажности помещениях.

ПРИМЕЧАНИЕ

Печать на бумаге, содержащей абсорбированную влагу

- В области вывода бумаги могут возникать пар или капли воды. В этом нет ничего необычного — такое может произойти вследствие испарения влаги, содержащейся в бумаге, что вызвано нагревом при фиксации тонера на бумаге (особенно часто это происходит при низкой температуре в помещении).

Загрузка бумаги в лоток

1000-00U



Загрузите в лоток бумагу, которая используется чаще всего. Если необходимо использовать бумагу, отличающуюся от загруженной в основной лоток, подавайте ее через универсальный лоток. ➤ **Загрузка бумаги в универсальный лоток (P. 44)**

➤ **Загрузка бумаги стандартного формата (P. 39)**

➤ **Загрузка бумаги специального формата (P. 41)**

Ориентация бумаги

Для загрузки доступной бумаги в правильной ориентации см. приведенную ниже таблицу.

| Бумага | Ориентация |
|---|---|
| A4, A5 (книжная), A6 *1, B5, Legal, Letter, Executive, Statement *1, Foolscap, 16K, Специальный (книжная) |  |
| A5 (альбомная)*2, Специальный (альбомная) |  |

*1 Может загружаться только в дополнительную кассету для специальных носителей.

*2 Может загружаться только в дополнительную кассету A5.

ПРИМЕЧАНИЕ

- Выполните приведенную ниже процедуру при загрузке бумаги в дополнительный лоток.

Загрузка бумаги стандартного формата

Чтобы загрузить бумагу, формат которой присутствует в отметках форматов на кассете для бумаги, используйте приведенную ниже процедуру. Для бумаги, формат которой отсутствует среди отметок форматов, см. раздел ➤ **Загрузка бумаги специального формата (P. 41)**.

- 1 Выдвиньте кассету для бумаги до упора, затем снимите ее, приподняв за переднюю сторону.**

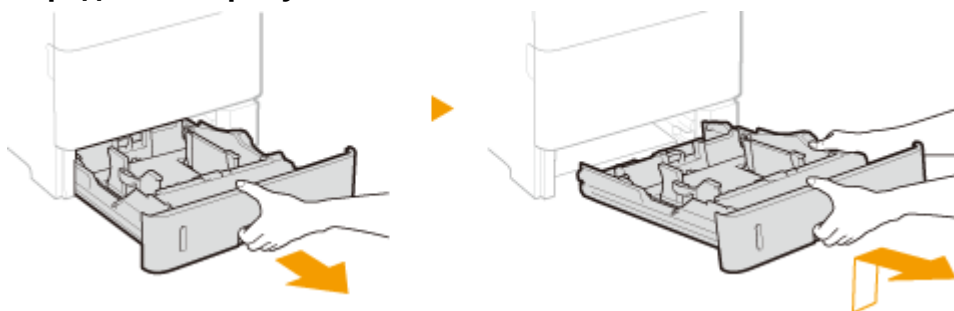

- 2 Настройте положение направляющих для бумаги в соответствии с требуемым форматом бумаги.**

- Нажмите рычаг снятия блокировки (a), чтобы совместить выступ (b) с отметкой соответствующего формата бумаги.

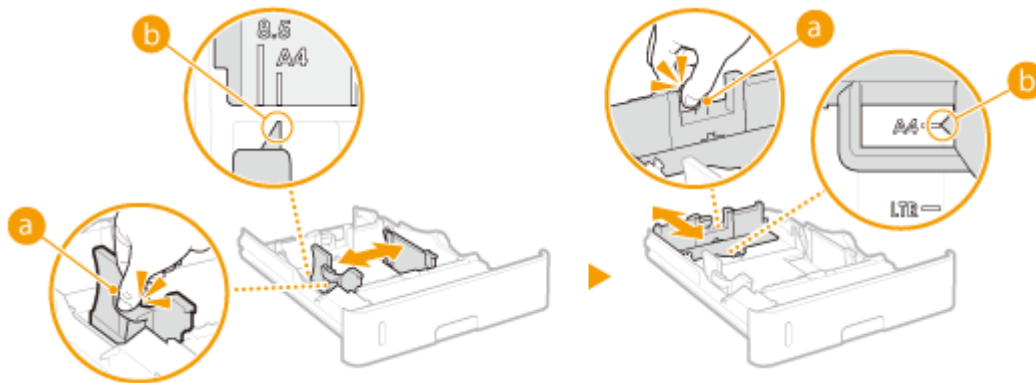

3 Загрузите бумагу, чтобы края стопки были выровнены относительно направляющей для бумаги на тыльной стороне лотка.

- Загрузите бумагу стороной для печати вниз.
- Чтобы выровнять края стопки, пролистайте листы и выровняйте их на ровной поверхности.



ВАЖНО:

При загрузке бумаги соблюдайте метку максимальной загрузки

- Убедитесь, что высота стопки бумаги не превышает метку максимальной загрузки (a). Загрузка слишком большой стопки бумаги может привести к ее замятию.

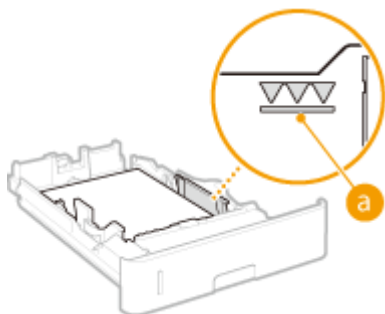

ПРИМЕЧАНИЕ:

- При загрузке конвертов или бумаги с логотипом ознакомьтесь с разделом **Загрузка уже отпечатанной бумаги** (Р. 57).

4 Установите лоток для бумаги.

» Перейдите к разделу **Задание формата и типа бумаги в кассете для бумаги** (Р. 63)

ВАЖНО:

При изменении типа или формата бумаги

- Если настройка формата бумаги отличается от <Авто> или если в аппарат загружается бумага другого типа, обязательно измените эти настройку. Если не изменить настройку формата или типа бумаги, аппарат будет печатать неправильно.

Печать с обратной стороны отпечатанного листа (ручная двусторонняя печать)

Можно печатать на обратной стороне отпечатанного листа. Распрямите загибы на отпечатанных листах и вставьте бумагу в универсальный лоток (**▶ Загрузка бумаги в универсальный лоток (Р. 44)**) чистой стороной вверх (ранее отпечатанная сторона должна быть направлена вниз).

- Если требуется печатать на обратной стороне уже отпечатанной бумаги, задайте для параметра <Руч. 2-с. (ун.лоток)> значение <2-я сторона> в меню настройки на панели управления. **▶ Руч. 2-с. (ун.лоток) (Р. 479)**
- Загружайте по одному листу бумаги для печати.
- Можно использовать только отпечатки, сделанные на этом устройстве.
- Нельзя печатать на же отпечатанной стороне.

Загрузка бумаги специального формата

Для загрузки бумаги специального формата или другой бумаги, формат которой отсутствует среди отметок форматов на кассете для бумаги, используйте приведенную ниже процедуру.

- 1 Выдвиньте кассету для бумаги до упора, затем снимите ее, приподняв за переднюю сторону.**

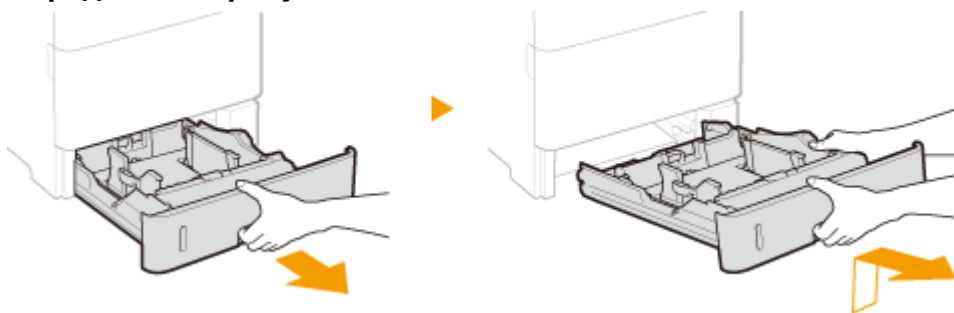

- 2 Раздвиньте направляющие для бумаги.**

- Нажмите рычаг снятия блокировки и сдвиньте направляющие для бумаги наружу.

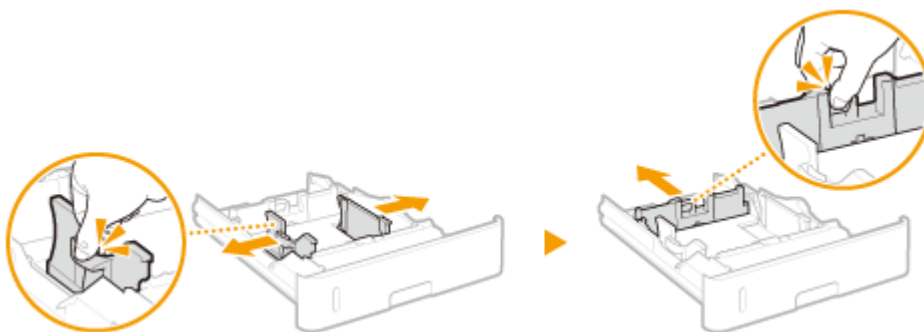

- 3 Загрузите бумагу, чтобы края стопки были выровнены относительно передней стороны лотка.**

- Загрузите стопку бумаги стороной для печати вниз.
- Чтобы выровнять края стопки, пролистайте листы и выровняйте их на ровной поверхности.

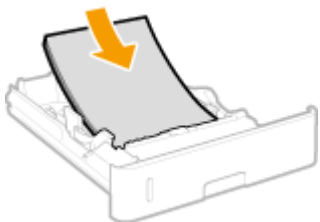

ВАЖНО:

При загрузке бумаги соблюдайте метку максимальной загрузки

- Убедитесь, что высота стопки бумаги не превышает метки максимальной загрузки (а). Загрузка слишком большой стопки бумаги может привести к ее замятию.

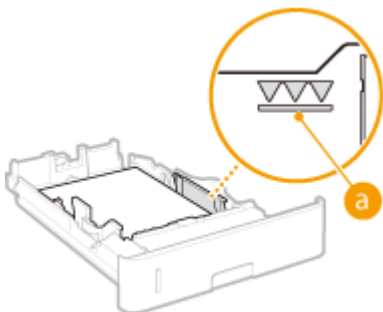

ПРИМЕЧАНИЕ:

- При загрузке конвертов или бумаги с логотипом ознакомьтесь с разделом **▶Загрузка уже отпечатанной бумаги(Р. 57)**.

4 Выровняйте направляющие для бумаги точно по краям стопки.

- Нажмите рычаг снятия блокировки и сдвиньте направляющие внутрь непосредственно к краям стопки.

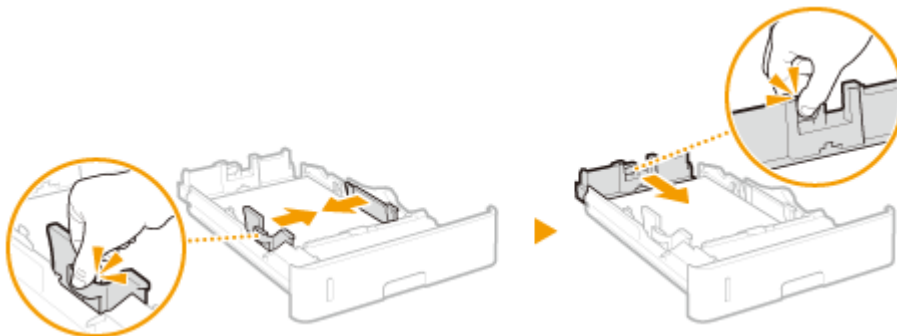

ВАЖНО:

Выровняйте направляющие для бумаги точно по краям документа

- Направляющие для бумаги, находящиеся на расстоянии от стопки или же слишком сильно сдавливающие стопку бумаги, могут привести к нарушению подачи или замятию бумаги.

5 Вставьте лоток для бумаги в аппарат.

- » Перейдите к разделу **▶Задание формата и типа бумаги в кассете для бумаги(Р. 63)**

ВАЖНО:

При изменении типа или формата бумаги

- Если в аппарат загружается бумага специального формата или другого типа, обязательно измените эти настройки. Если не изменить настройку формата или типа бумаги, аппарат будет печатать неправильно.

ПРИМЕЧАНИЕ

- Если Вы хотите напечатать документ из среды, которая не позволяет выполнять настройки формата и типа бумаги, например с компьютера, работающего с операционной системой, не поддерживающей драйвер принтера, или с мобильного устройства, не поддерживающего драйвер принтера, задайте <Станд. формат бумаги> и <Тип бумаги по умолч.>. ► **Меню выбора устройства подачи(Р. 474)**

Печать с обратной стороны отпечатанного листа (ручная двусторонняя печать)

Можно печатать на обратной стороне отпечатанного листа. Распрямите загибы на отпечатанных листах и вставьте бумагу в универсальный лоток (► **Загрузка бумаги в универсальный лоток(Р. 44)**) чистой стороной вверх (ранее отпечатанная сторона должна быть направлена вниз).

- Если требуется печатать на обратной стороне уже отпечатанной бумаги, задайте для параметра <Руч. 2-с. (ун.лоток)> значение <2-я сторона> в меню настройки на панели управления. ► **Руч. 2-с. (ун.лоток)(Р. 479)**
- Загружайте по одному листу бумаги для печати.
- Можно использовать только отпечатки, сделанные на этом устройстве.
- Нельзя печатать на же отпечатанной стороне.

ССЫЛКИ

- **Бумага(Р. 594)**



Загрузка бумаги в универсальный лоток

1000-00W

Если необходимо использовать бумагу, отличающуюся от загруженной в кассету, подайте ее через универсальный лоток. Загрузите в кассету бумагу, которая используется чаще всего. **Загрузка бумаги в лоток (Р. 39)**

Ориентация бумаги

Для загрузки доступной бумаги в правильной ориентации см. приведенную ниже таблицу.

| Бумага | Ориентация |
|---|---|
| A4, A5 (книжная), A6, B5, Legal, Letter, Executive, Statement, Foolscap, 16K, Карточка каталога, Специальный (книжная), Конверт |  |
| A5 (альбомная), Специальный (альбомная) |  |

1 Откройте крышку.

- Возьмитесь за ручки с левой и правой сторон и откройте крышку.

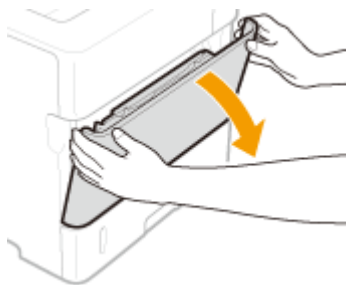

2 Извлеките лоток для бумаги.



3 Раздвиньте направляющие для бумаги.

- Раздвиньте направляющие для бумаги.

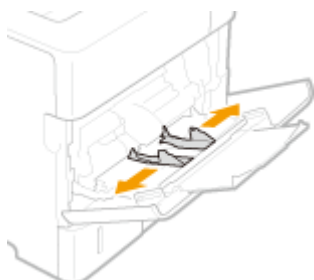

4 Вставьте бумагу в универсальный лоток до упора.

- Загрузите бумагу стороной для печати вверх.
- Чтобы выровнять края стопки, пролистайте листы и выровняйте их на ровной поверхности.



ВАЖНО:

При загрузке бумаги соблюдайте метку максимальной загрузки

- Убедитесь, что высота стопки бумаги не превышает метки максимальной загрузки (а). Загрузка слишком большой стопки бумаги может привести к ее замятию.

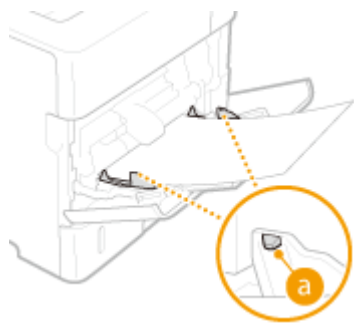

ПРИМЕЧАНИЕ:

- При загрузке конвертов или бумаги с логотипом ознакомьтесь с разделом **▶Загрузка конвертов(Р. 54)** или **▶Загрузка уже отпечатанной бумаги(Р. 57)**.

5 Выровняйте направляющие для бумаги точно по краям стопки.

- Сдвиньте направляющие, пока они не будут выровнены относительно краев бумаги.

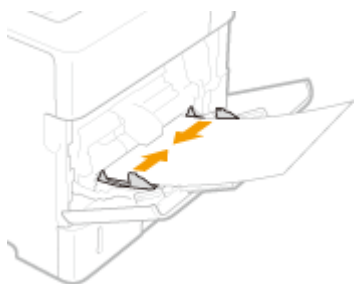

ВАЖНО:

Выровняйте направляющие для бумаги точно по краям документа

- Направляющие для бумаги, находящиеся на расстоянии от стопки или же слишком сильно давливающие стопку бумаги, могут привести к нарушению подачи или замятию бумаги.

» Перейдите к разделу **▶Определение размера и типа бумаги в универсальном лотке(Р. 66)**

ВАЖНО:

При изменении типа или формата бумаги

- Заводская настройка по умолчанию для формата бумаги — <A4>. Если в аппарат загружается бумага другого формата или типа, обязательно измените эти настройки. Если не изменить эти настройки, возможно замятие бумаги или ошибка печати.

Печать с обратной стороны отпечатанного листа (ручная двусторонняя печать)

Можно печатать на обратной стороне отпечатанного листа. Распрямите загибы на отпечатанных листах и вставьте бумагу в универсальный лоток чистой стороной вверх (ранее отпечатанная сторона должна быть направлена вниз).

- Если требуется печатать на обратной стороне уже отпечатанной бумаги, задайте для параметра <Руч. 2-с. (ун.лоток)> значение <2-я сторона> в меню настройки на панели управления. **▶ Руч. 2-с. (ун.лоток)(Р. 479)**
- Загружайте по одному листу бумаги для печати.
- Можно использовать только отпечатки, сделанные на этом устройстве.
- Нельзя печатать на же отпечатанной стороне.

ССЫЛКИ

▶ Бумага(Р. 594)

Загрузка бумаги в стойку для бумаги (опция)

1000-00X

В стойку для бумаги можно загружать много листов бумаги формата A4, Letter или Legal. В стойку для бумаги удобно загружать часто используемую бумагу.

1 Нажмите кнопку, чтобы открыть дверцу.

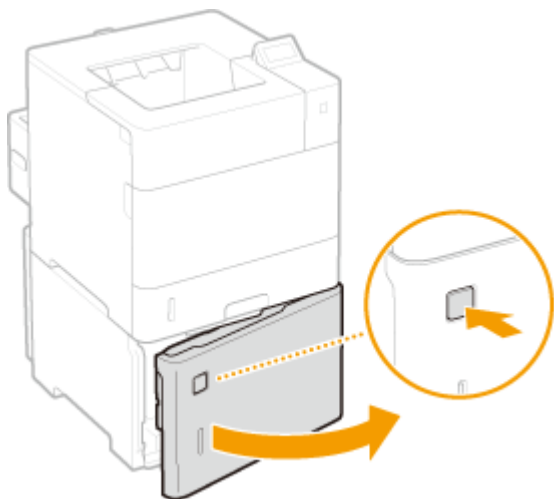

2 Сдвиньте направляющую для бумаги.

- Настройте положение направляющей для бумаги в соответствии с используемым форматом.

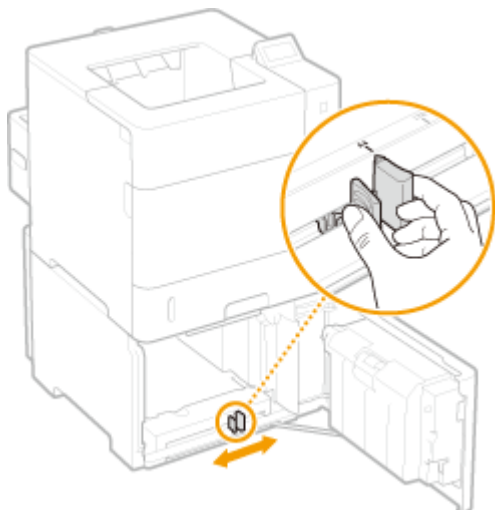

ВАЖНО:

Установите направляющую для бумаги в точное положение для формата бумаги

- При неточной регулировке положения направляющей возможны ошибки при подаче бумаги или замятие бумаги.

3 Загрузите бумагу, чтобы дальний край стопки плотно касался задней стороны стойки для бумаги.

- Загрузите бумагу стороной для печати вниз.
- Чтобы выровнять края стопки, пролистайте листы и выровняйте их на ровной поверхности.

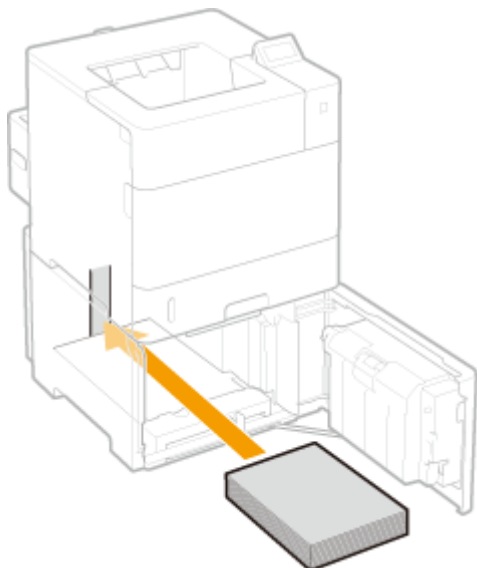

ВАЖНО:

При загрузке бумаги соблюдайте метку максимальной загрузки

- Убедитесь, что высота стопки бумаги не превышает метки максимальной загрузки (а). Загрузка слишком большой стопки бумаги может привести к ее замятию.

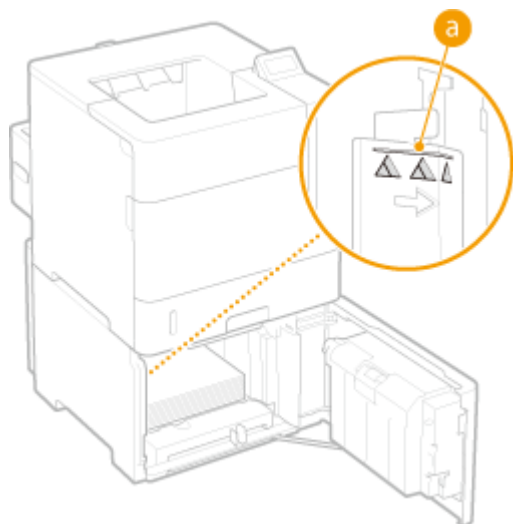

ПРИМЕЧАНИЕ:

- При загрузке конвертов или бумаги с логотипом ознакомьтесь с разделом **▶Загрузка уже отпечатанной бумаги(Р. 57)**.

4 Закройте дверцу.

» Перейдите к разделу **▶Задание формата и типа бумаги в кассете для бумаги(Р. 63)**

ВАЖНО:

При изменении типа или формата бумаги

- Если настройка формата бумаги отличается от <Авто> или если в аппарат загружается бумага другого типа, обязательно измените эти настройку. Если не изменить настройку формата или типа бумаги, аппарат будет печатать неправильно.

ПРИМЕЧАНИЕ

- Если Вы хотите напечатать документ из среды, которая не позволяет выполнять настройки формата и типа бумаги, например с компьютера, работающего с операционной системой, не поддерживающей драйвер принтера, или с мобильного устройства, не поддерживающего драйвер принтера, задайте <Станд. формат бумаги> и <Тип бумаги по умолч.>. ► **Меню выбора устройства подачи(Р. 474)**

Печать с обратной стороны отпечатанного листа (ручная двусторонняя печать)

Можно печатать на обратной стороне отпечатанного листа. Распрямите загибы на отпечатанных листах и вставьте бумагу в универсальный лоток (► **Загрузка бумаги в универсальный лоток(Р. 44)**) чистой стороной вверх (ранее отпечатанная сторона должна быть направлена вниз).

- Если требуется печатать на обратной стороне уже отпечатанной бумаги, задайте для параметра <Руч. 2-с. (ун.лоток)> значение <2-я сторона> в меню настройки на панели управления. ► **Руч. 2-с. (ун.лоток)(Р. 479)**
- Загружайте по одному листу бумаги для печати.
- Можно использовать только отпечатки, сделанные на этом устройстве.
- Нельзя печатать на же отпечатанной стороне.

ССЫЛКИ

► **Бумага(Р. 594)**

► **Дополнительные элементы(Р. 600)**

Загрузка конвертов в устройство подачи конвертов (опция)

1000-00Y

В устройство подачи конвертов можно загружать много конвертов. Это удобно, если требуется печатать на большом числе конвертов.

Ориентация бумаги

Для загрузки доступной бумаги в правильной ориентации см. приведенную ниже таблицу.

| Бумага | Ориентация |
|--------------------------------|---|
| специальный (книжная), конверт |  |
| специальный (альбомная) |  |

1 Откройте крышку.

- Возьмитесь за ручку с правой сторон и откройте крышку.

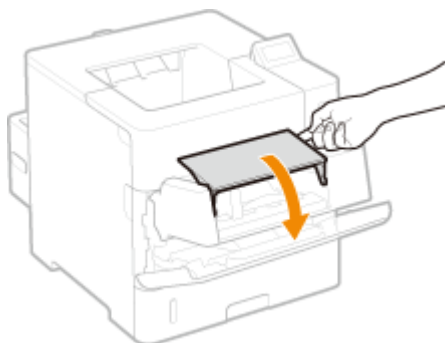

2 Раздвиньте направляющие для бумаги.

- Нажмите рычаг снятия блокировки и сдвиньте направляющие для бумаги наружу.

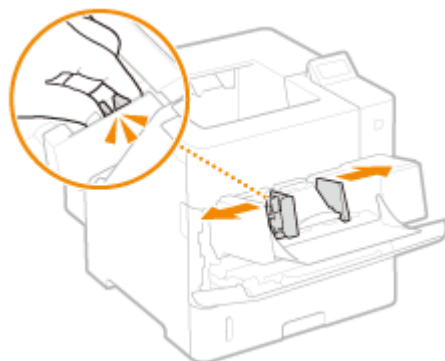

3 Поднимите прижимную пластину для конвертов.

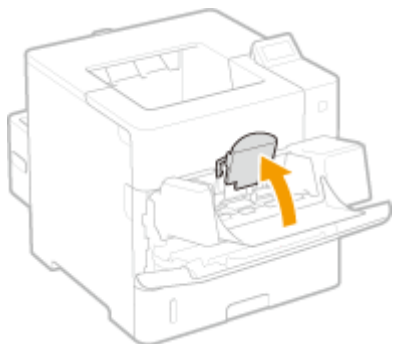

4 До упора вставьте конверты в устройство подачи конвертов.

- Загружайте конверты стороной для печати вверх.
- Чтобы выровнять края стопки, пролистайте конверты и выровняйте их на ровной поверхности.

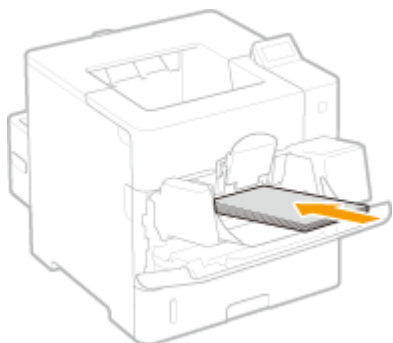

ВАЖНО:

При загрузке конвертов соблюдайте метку максимальной загрузки

- Убедитесь, что высота стопки конвертов не превышает метки максимальной загрузки (а). Загрузка слишком большой стопки конвертов может привести к их замятию.

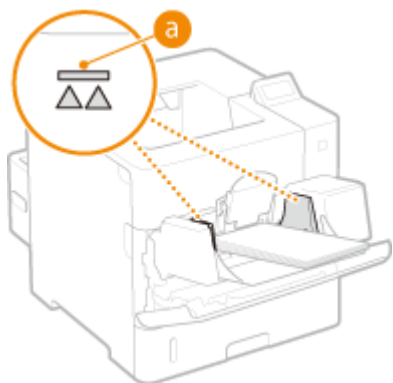

ПРИМЕЧАНИЕ:

- При загрузке конвертов см. раздел **Загрузка конвертов**(Р. 54) .

5 Выровняйте направляющие для бумаги по краям конвертов.

- Нажмите рычаг снятия блокировки и сдвиньте направляющие внутрь непосредственно к краям стопки конвертов.

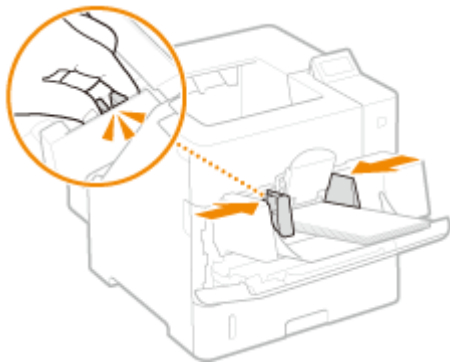

ВАЖНО:

Выровняйте направляющие для бумаги точно по краям конвертов

- Направляющие для бумаги, находящиеся на расстоянии от стопки или же слишком сильно сдавливающие стопку бумаги, могут привести к нарушению подачи или замятию бумаги.

6 Опустите прижимную пластину для конвертов.

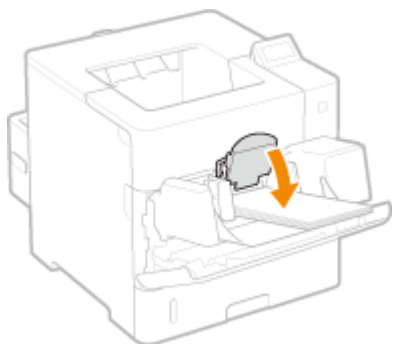

»» Перейдите к разделу **Задание формата и типа бумаги для устройства подачи конвертов (опция)(Р. 68)**

ВАЖНО:

При изменении типа или формата бумаги

- Заводская настройка по умолчанию для формата бумаги — <Конверт DL>. Если в аппарат загружается бумага другого формата или типа, обязательно измените эти настройки. Если не изменить эти настройки, возможно замятие бумаги или ошибка печати.

Печать с обратной стороны отпечатанного листа (ручная двусторонняя печать)

Можно печатать на обратной стороне отпечатанного листа. Распрямите загибы на отпечатанных листах и вставьте бумагу в универсальный лоток (**Загрузка бумаги в универсальный лоток(Р. 44)**) чистой стороной вверх (ранее отпечатанная сторона должна быть направлена вниз).

- Если требуется печатать на обратной стороне уже отпечатанной бумаги, задайте для параметра <Руч. 2-с. (ун.лоток)> значение <2-я сторона> в меню настройки на панели управления. **Руч. 2-с. (ун.лоток)(Р. 479)**
- Загружайте по одному листу бумаги для печати.
- Можно использовать только отпечатки, сделанные на этом устройстве.
- Нельзя печатать на же отпечатанной стороне.

▶ **Загрузка уже отпечатанной бумаги(Р. 57)**

▶ **Бумага(Р. 594)**

▶ **Дополнительные элементы(Р. 600)**

Загрузка конвертов

1000-010

Обязательно распрямите любые загибы на конвертах перед загрузкой. Кроме того, обратите внимание на ориентацию конвертов и какой стороной они обращены вверх. Обратите внимание, что конверты нельзя загружать в кассету для бумаги.

▶ **Перед загрузкой конвертов(Р. 54)**

▶ **Загрузка конвертов в универсальный лоток(Р. 55)**

ПРИМЕЧАНИЕ

- В этом разделе описывается, как загружать конверты в нужной вам ориентации, а также приведены процедуры, которые следует выполнить до загрузки конвертов. Описание общей процедуры загрузки конвертов в универсальный лоток или дополнительное устройство подачи конвертов см. в следующих разделах.

▶ **Загрузка бумаги в универсальный лоток(Р. 44)**

▶ **Загрузка конвертов в устройство подачи конвертов (опция)(Р. 50)**

Перед загрузкой конвертов

Выполните приведенную ниже процедуру для подготовки конвертов к печати.

ВАЖНО

- Вывод конвертов в выводной лоток невозможен. Обязательно откройте дополнительный выводной лоток.

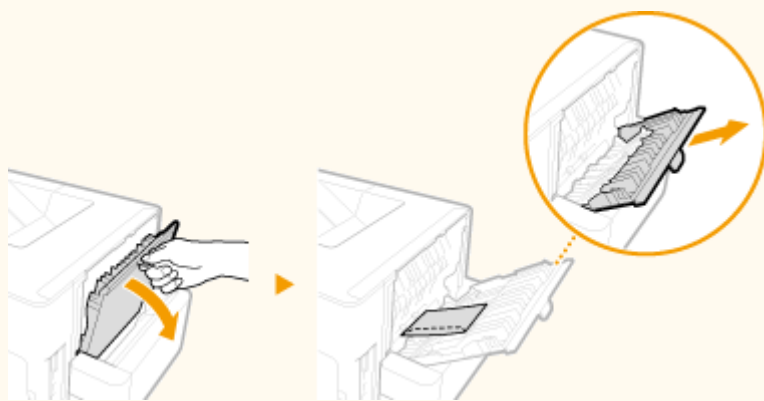

1 Закройте отворот каждого конверта.



- 2** Распрямите их, чтобы выпустить излишний воздух, убедитесь, что края конверта плотно прилегают друг к другу.



- 3** Размягчите любые жесткие углы конвертов и распрямите сгибы.

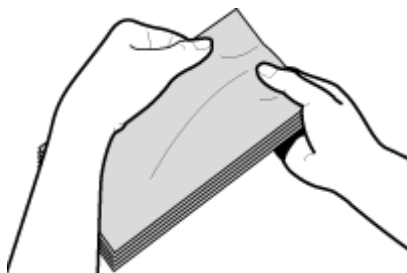

- 4** Выровняйте края конверта на плоской поверхности.

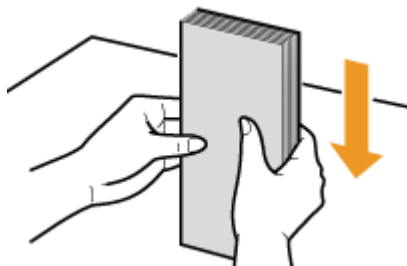

Загрузка конвертов в универсальный лоток

Загрузите конверты Monarch, COM10, DL, или ISO-C5 в книжной ориентации (короткий край в сторону устройства) лицевой стороной (без полосы клея) вверх. Не печатайте на обратной стороне конвертов. Аналогичным образом загружайте конверты в устройство подачи конвертов.

ПРИМЕЧАНИЕ

- Загружайте конверты таким образом, чтобы отворот был направлен в левую сторону, как показано на иллюстрации.



Загрузка уже отпечатанной бумаги

1000-011

При использовании бумаги с предварительно напечатанным логотипом обратите внимание на ориентацию листа при загрузке. Загружайте бумагу правильно, чтобы печать выполнялась на соответствующей стороне листа с логотипом.



- ▶ **Создание 1-сторонних отпечатков на бумаге с логотипами(Р. 57)**
- ▶ **Создание 2-сторонних отпечатков на бумаге с логотипами(Р. 59)**

ПРИМЕЧАНИЕ

- В этом разделе описывается, в основном, как загружать уже отпечатанную бумагу с правильным размещением лицевой стороны и в надлежащей ориентации. Описание общей процедуры загрузки бумаги в кассету для бумаги, универсальный лоток, дополнительную стойку для бумаги или дополнительное устройство подачи конвертов см. в следующих разделах.
 - ▶ **Загрузка бумаги в лоток(Р. 39)**
 - ▶ **Загрузка бумаги в универсальный лоток(Р. 44)**
 - ▶ **Загрузка бумаги в стойку для бумаги (опция)(Р. 47)**
 - ▶ **Загрузка конвертов в устройство подачи конвертов (опция)(Р. 50)**

Создание 1-сторонних отпечатков на бумаге с логотипами

Печать на бумаге с логотипами в книжной ориентации

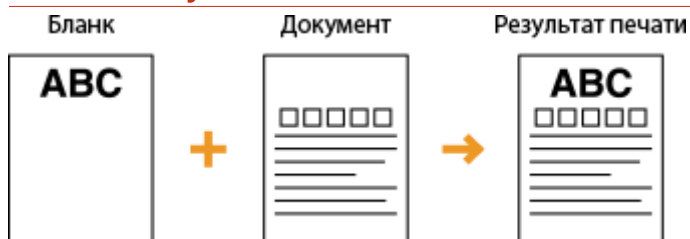

При загрузке бумаги в кассету для бумаги или стойку для бумаги

Загрузите бумагу стороной с логотипом (на которой следует напечатать документ) вниз.

Ориентация при загрузке

Книжная



Альбомная



При загрузке бумаги в универсальный лоток или устройство подачи конвертов

Загрузите бумагу стороной с логотипом (на которой следует напечатать документ) вверх.

Ориентация при загрузке

Книжная

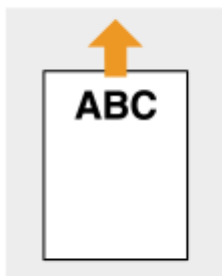

Альбомная

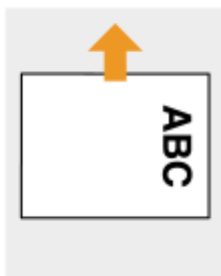

Печать на бумаге с логотипами в альбомной ориентации

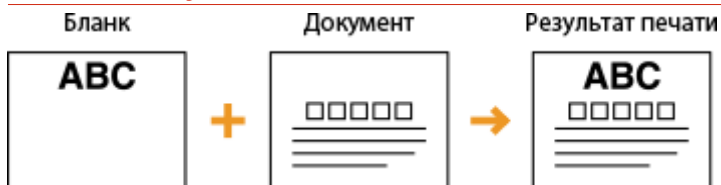

При загрузке бумаги в кассету для бумаги или стойку для бумаги

Загрузите бумагу стороной с логотипом (на которой следует напечатать документ) вниз.

Ориентация при загрузке

Книжная



Альбомная



При загрузке бумаги в универсальный лоток или устройство подачи конвертов

Загрузите бумагу стороной с логотипом (на которой следует напечатать документ) вверх.

Ориентация при загрузке

Книжная

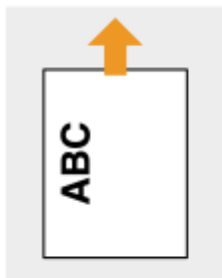

Альбомная

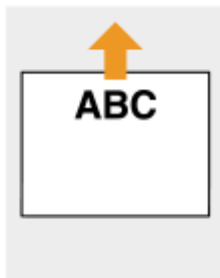

Создание 2-сторонних отпечатков на бумаге с логотипами

Если печатаемый документ содержит нечетное число страниц, задайте для параметра <Альтернатив. способ> значение <Выкл.> в меню настройки на панели управления. **Альтернатив. способ (Р. 416)**

Печать на бумаге с логотипами в книжной ориентации

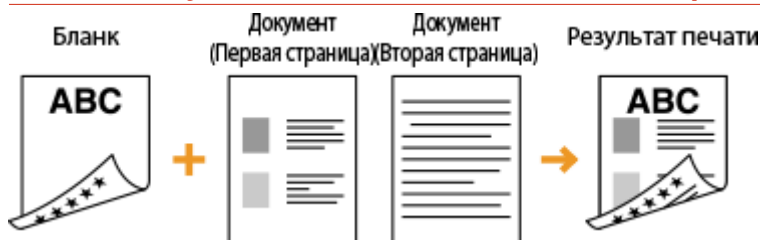

При загрузке бумаги в кассету для бумаги или стойку для бумаги

Загрузите бумагу лицевой стороной с логотипом (на которой следует напечатать первую страницу документа) вверх.

Ориентация при загрузке

Книжная

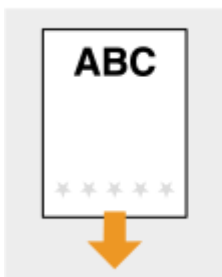

Альбомная

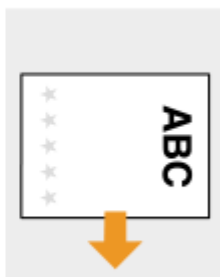

При загрузке бумаги в универсальный лоток

Загрузите бумагу лицевой стороной с логотипом (на которой следует напечатать первую страницу документа) вниз.

Ориентация при загрузке

Книжная



Альбомная



Печать на бумаге с логотипами в альбомной ориентации



При загрузке бумаги в кассету для бумаги или стойку для бумаги

Загрузите бумагу лицевой стороной с логотипом (на которой следует напечатать первую страницу документа) вверх.

Ориентация при загрузке

Книжная



Альбомная



При загрузке бумаги в универсальный лоток

Загрузите бумагу лицевой стороной с логотипом (на которой следует напечатать первую страницу документа) вниз.

Ориентация при загрузке

Книжная



Альбомная



ПРИМЕЧАНИЕ

Настройка <Способ подачи бумаги>

- При печати на предварительно отпечатанной бумаге необходимо изменять ориентацию и направление лицевой стороны загружаемой бумаги при каждом переключении между 1-сторонней и 2-сторонней печатью. Однако если для <Способ подачи бумаги> задан параметр <Приор. стор. печати>, то ориентация и направление лицевой стороны, используемая для загрузки предварительно отпечатанной бумаги для процесса двусторонней печати (стороной с логотипом вверх в случае кассеты для бумаги или вниз в случае универсального лотка), также может быть применена для односторонней печати. Этот параметр особенно полезен при частом выполнении как 1-сторонней, так и 2-сторонней печати. ► **Способ подачи бумаги (Р. 431)**

Определение формата и типа бумаги

1000-012

Необходимо указать параметры размера и типа бумаги в соответствии с загруженной бумагой. Обязательно измените параметры бумаги при загрузке бумаги, отличающейся от используемой ранее.

ВАЖНО

- Если этот параметр не соответствует размеру и типу загруженной бумаги, может произойти замятие бумаги или возникнуть ошибка печати.

Задание формата и типа бумаги в кассете для бумаги





1000-013

Укажите требуемые формат и тип в соответствии с бумагой, загружаемой в кассету для бумаги. Если используется дополнительная кассета для бумаги, перед указанием формата бумаги требуется указать тип этой кассеты для бумаги.

- ▶ **Указание типа кассеты 1(Р. 63)**
- ▶ **Определение формата и типа бумаги(Р. 63)**

Указание типа кассеты 1

При использовании дополнительной кассеты А5 или кассеты для специальных носителей необходимо указать <Выбр. модель ящ. 1>. Кроме того, при замене дополнительной кассеты для бумаги стандартной кассетой необходимо восстановить для этой настройки значение <Стандартный ящик>.

- 1** Нажмите  (⏏).
- 2** Используйте  /  для выбора <Выбр. модель ящ. 1> и нажмите  .
 - При появлении сообщения нажмите  .

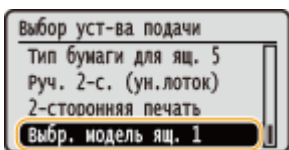

- 3** Выберите тип устанавливаемой кассеты для бумаги и нажмите  .

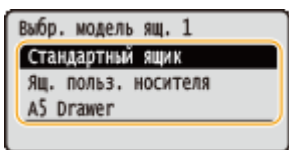

- 4** Выполните полную перезагрузку. ▶ **Выполнение полной перезагрузки(Р. 472)**

⇒ Настройки вводятся в действие после полной перезагрузки.

Определение формата и типа бумаги

Заводская настройка формата бумаги по умолчанию: <Авто>. При этой настройке аппарат автоматически распознает формат загруженной бумаги, поэтому в большинстве случаев изменять настройку формата бумаги не требуется. Нужно только задавать тип бумаги. Однако в указанных ниже случаях требуется задавать формат бумаги.

- При использовании кассеты А5 или кассеты для специальных носителей
- При использовании специального формата бумаги
- Если при печати задан формат бумаги <Произв. формат>

ПРИМЕЧАНИЕ

- При использовании настройки формата бумаги <Произв. формат> убедитесь, что настройки в драйвере принтера соответствуют бумаге, загруженной в кассету для бумаги.
- При использовании бумаги стандартного формата после изменения значения <Авто> на другую настройку формата бумаги восстановите значение настройки <Авто>.

1 Нажмите (OK).

ПРИМЕЧАНИЕ:

- Если не требуется изменять настройку формата бумаги, переходите к шагу 4.

2 С помощью ▲ / ▼ выберите одно из значений <Формат бум. для ящ.1> – <Формат бум. для ящ.5> и нажмите .

- <Формат бум. для ящ.2> – <Формат бум. для ящ.5> отображаются, если установлено дополнительное устройство подачи бумаги или стойка для бумаги.

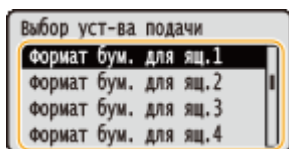

3 Выберите размер бумаги и нажмите .

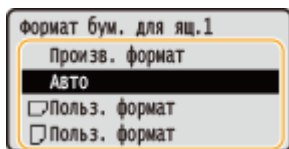

ПРИМЕЧАНИЕ:

Для специального формата бумаги

- Бумагу специального формата можно загружать как в книжной, так и в альбомной ориентации. Для выбора настройки в соответствии с ориентацией бумаги см. приведенную ниже таблицу.

| Формат бумаги | Ориентация | Параметр |
|---------------------------|---|--|
| Специальный формат бумаги |  * | < <input type="checkbox"/> Польз. формат > |
| |  | < <input type="checkbox"/> Польз. формат > |

* Перед печатью установите флажок [Вертикальная подача специальной бумаги] на вкладке [Источник бумаги] драйвера принтера.

Сведения о <Произв. формат>

- Если загружаемые форматы бумаги часто изменяются, можно задать <Произв. формат>, что позволяет избежать изменения настройки формата бумаги при каждой печати. Однако обратите внимание, что в этом случае формат бумаги, указанный в драйвере принтера, перед печатью не проверяется.
- При выборе значения <Произв. формат> снижается скорость печати.

4 Выберите одно из значений <Тип бумаги для ящ. 1> – <Тип бумаги для ящ. 5> и нажмите .

- <Тип бумаги для ящ. 2> – <Тип бумаги для ящ. 5> отображаются, если установлено устройство подачи бумаги или стойка для бумаги.

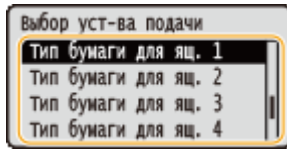

5 Выберите тип бумаги и нажмите .

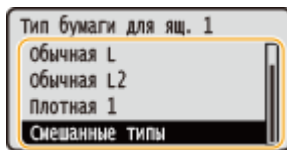

ССЫЛКИ

- ▶ [Загрузка бумаги в лоток\(Р. 39\)](#)
- ▶ [Бумага\(Р. 594\)](#)

Определение размера и типа бумаги в универсальной лотке

1000-014

1 Нажмите  (⏻).

2 Используйте ▲ / ▼ для выбора <Ф. бум. д/унив.лотка> и нажмите .

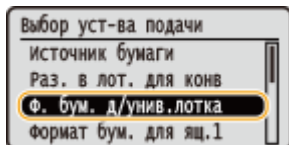



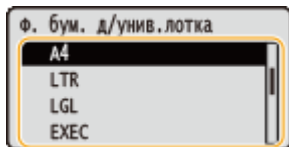



3 Выберите размер бумаги и нажмите .



ПРИМЕЧАНИЕ:

Для бумаги формата A5/специального формата

- Бумагу формата A5 или специального формата можно загружать как в книжной, так и в альбомной ориентации. Для выбора настройки в соответствии с ориентацией бумаги см. приведенную ниже таблицу.

| Формат бумаги | Ориентация | Параметр |
|---------------------------|--|---|
| A5 |  *1 | <  A5 > |
| |  *1 | <  A5 > |
| Специальный формат бумаги |  *2 | <  Польз. формат > |
| |  *2 | <  Польз. формат > |

*1 Перед печатью установите флажок [Вертикальная подача бумаги A5] на вкладке [Источник бумаги] драйвера принтера.

*2 Перед печатью установите флажок [Вертикальная подача специальной бумаги] на вкладке [Источник бумаги] драйвера принтера.

Сведения о <Произв. формат>

- Если загружаемые форматы бумаги часто изменяются, можно задать <Произв. формат>, что позволяет избежать изменения настройки формата бумаги при каждой печати. Однако обратите

внимание, что в этом случае формат бумаги, указанный в драйвере принтера, перед печатью не проверяется.

- При выборе значения <Произв. формат> снижается скорость печати.

4 Выберите <Тип бум.д/унив.лотка> и нажмите **OK**.

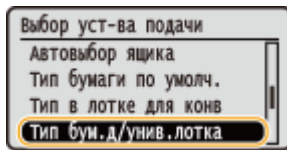

5 Выберите тип бумаги и нажмите **OK**.

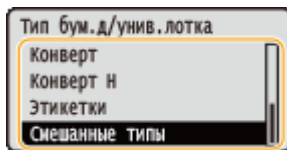

ССЫЛКИ

- ▶ Загрузка бумаги в универсальный лоток(Р. 44)
- ▶ Бумага(Р. 594)

Задание формата и типа бумаги для устройства подачи конвертов (опция)

1000-015

1 Нажмите  (☞).

2 Используйте ▲ / ▼ для выбора <Раз. в лот. для конв> и нажмите .

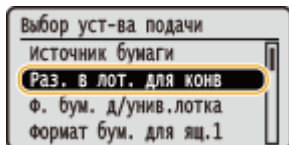

3 Выберите размер бумаги и нажмите .

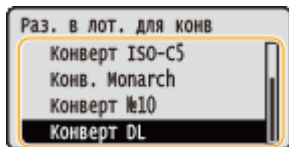

ПРИМЕЧАНИЕ:

Для специального формата бумаги

- Бумагу специального формата можно загружать как в книжной, так и в альбомной ориентации. Для выбора настройки в соответствии с ориентацией бумаги см. приведенную ниже таблицу.

| Формат бумаги | Ориентация | Параметр |
|---------------------------|---|---|
| Специальный формат бумаги |  * | <  Польз. формат > |
| |  | <  Польз. формат > |

* Перед печатью установите флажок [Вертикальная подача специальной бумаги] на вкладке [Источник бумаги] драйвера принтера.

Сведения о <Произв. формат>

- Если загружаемые форматы бумаги часто изменяются, можно задать <Произв. формат>, что позволяет избежать изменения настройки формата бумаги при каждой печати. Однако обратите внимание, что в этом случае формат бумаги, указанный в драйвере принтера, перед печатью не проверяется.
- При выборе значения <Произв. формат> снижается скорость печати.

4 Выберите <Тип в лотке для конв> и нажмите .

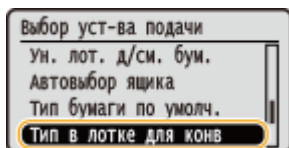

5 Выберите тип бумаги и нажмите **OK**.

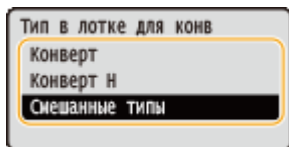

ССЫЛКИ

- ▶ Загрузка конвертов в устройство подачи конвертов (опция)(Р. 50)
- ▶ Бумага(Р. 594)

Экономия энергии

1000-016

Для экономии энергии можно настроить аппарат таким образом, чтобы он автоматически переходил в состояние с малым потреблением энергии (спящий режим) после определенного времени простоя или чтобы питание автоматически выключалось в определенное время каждого дня недели.



- ▶ **Переход в спящий режим(Р. 71)**
- ▶ **Установка времени автоматического выключения(Р. 74)**

Переход в спящий режим

1000-017

Функция спящего режима снижает расход электропитания устройством, отключая поступление электричества на панель управления. Если в течение некоторого времени устройство не будет эксплуатироваться (например, в течение перерыва на обед), можно сэкономить электроэнергию, нажав  на панели управления. Можно также использовать параметр автоматического перехода в спящий режим, чтобы устройство автоматически переходило в спящий режим через указанный период времени. Можно указать параметры для изменения интервала срабатывания функции автоматического перехода в спящий режим или задать переход аппарата в спящий режим в указанное время.



ПРИМЕЧАНИЕ

Если аппарат находится в спящем режиме

- Когда аппарат находится в спящем режиме,  горит зеленым цветом.

Ситуации, когда устройство не переходит в спящий режим автоматически

- Аппарат не переходит в спящий режим во время получения данных с компьютера или отправки данных на компьютер, если открыта какая-либо крышка или не установлен картридж с тонером.

Выбор уровня спящего режима

Для спящего режима можно задать один из 2 уровней с различной степенью сокращения энергопотребления. На заводе-изготовителе по умолчанию установлен уровень спящего режима <Выс. (усил. сп.реж.)>. Для максимальной экономии энергии рекомендуется использовать заводскую настройку по умолчанию. Если требуется изменить эту настройку, следуйте приведенной ниже процедуре.

| Спящий режим | Эффект энергосбережения |
|----------------------|-------------------------|
| Выс. (усил. сп.реж.) | Большой |
| Сред. (спящ. режим) | Средний |

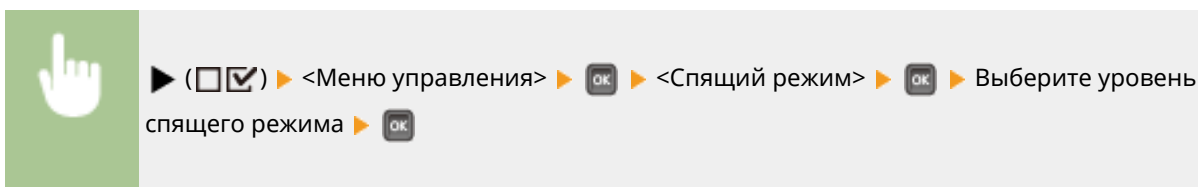

Изменение времени автоматического перехода в спящий режим

Если установлен любой уровень спящего режима, кроме <Выкл.>, аппарат автоматически переходит в спящий режим после заданного периода простоя. По умолчанию на заводе-изготовителе для времени, которое должно пройти до автоматического перехода аппарата в спящий режим, задано значение 5 мин (пользователь может задавать значения в диапазоне от 5 до 60 мин). Для максимальной экономии электроэнергии рекомендуется использовать заводские настройки по умолчанию. Если требуется

изменить период времени до автоматического перехода аппарата в спящий режим, следуйте приведенной ниже процедуре.



Автоматический переход в спящий режим и выход из него в указанное время

В аппарате можно задать переход в спящий режим в указанное время. Можно также задать выход аппарата из спящего режима в указанное время.

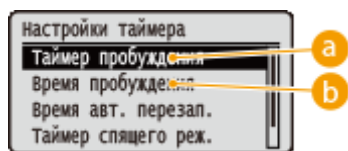
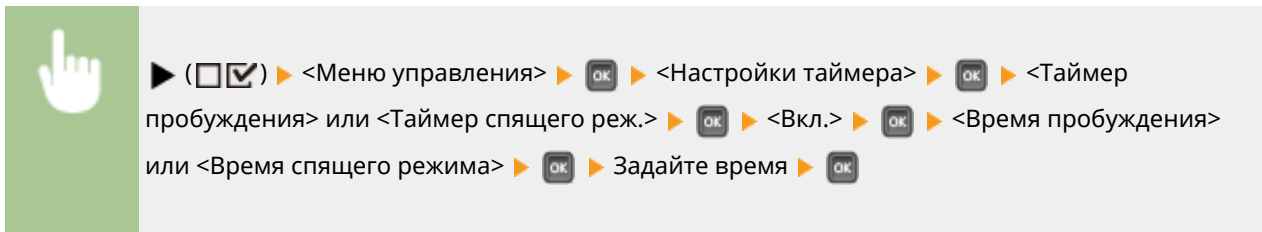

a <Таймер пробуждения>

Выберите <Вкл.> для автоматического выхода из спящего режима в указанное время.

b <Время пробуждения>

Задайте время автоматического выхода из спящего режима.

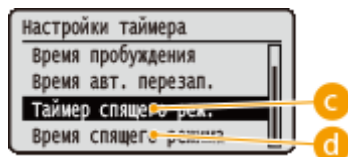

c <Таймер спящего реж.>

Выберите <Вкл.> для автоматического перехода в спящий режим в указанное время.

d <Время спящего режима>

Задайте время автоматического перехода в спящий режим.

Если требуется исключить переход аппарата в спящий режим при наличии ошибок

По умолчанию автоматический переход в спящий режим разрешен даже при возникновении ошибки. Однако можно задать параметры, при которых аппарат не будет переходить в спящий режим, если произошла ошибка.



Выход из спящего режима

Нажмите .

ПРИМЕЧАНИЕ

При использовании служебной программы, связанной с сетью

- Если для спящего режима задано значение <Выс. (усил. сп.реж.)>, в служебной программе может произойти сбой связи.

Установка времени автоматического выключения

1000-018

Можно настроить аппарат таким образом, чтобы он автоматически выключался, когда не работает в течение длительного времени. Аппарат можно также настроить таким образом, чтобы он выключался в определенное время. Эти функции позволяют избежать ненужной траты электроэнергии, которая происходит, если аппарат не выключен. В соответствии с заводскими настройками по умолчанию эта функция включена.

1 Запустите Удаленный ИП и войдите в режиме управления. ▶ Запуск Удаленного ИП(Р. 348)

2 Щелкните [Параметры/Регистрация].

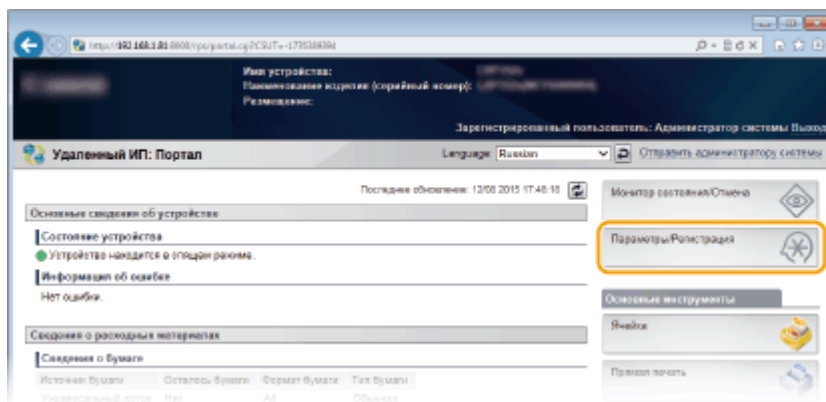

3 Щелкните [Меню управления] ▶ [Правка].

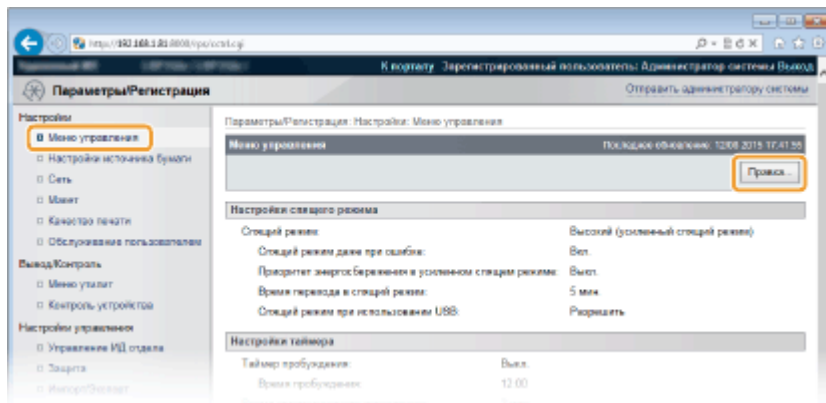

4 Настройте параметры таймера автоматического выключения.

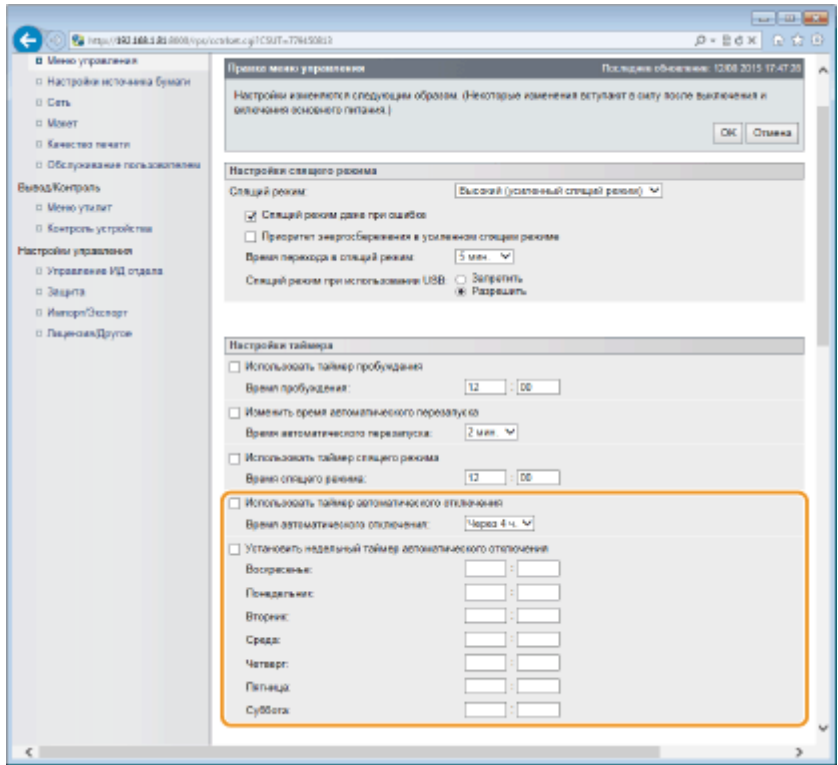

[Использовать таймер автоматического отключения]

Установите этот флажок для выключения питания по истечении времени, заданного в параметре [Время автоматического отключения].

[Время автоматического отключения]

Укажите, через сколько часов после перехода в спящий режим будет производиться выключение питания аппарата. Количество часов можно выбрать в диапазоне [Через 1 ч.] – [Через 8 ч.].

[Установить недельный таймер автоматического отключения]

Установите этот флажок, чтобы задать время автоматического выключения для каждого дня недели.

[Воскресенье] – [Суббота]

Введите время выключения питания для каждого дня недели. Если время не указано, время автоматического выключения питания для этого дня недели не задано.

5 Щелкните [OK].

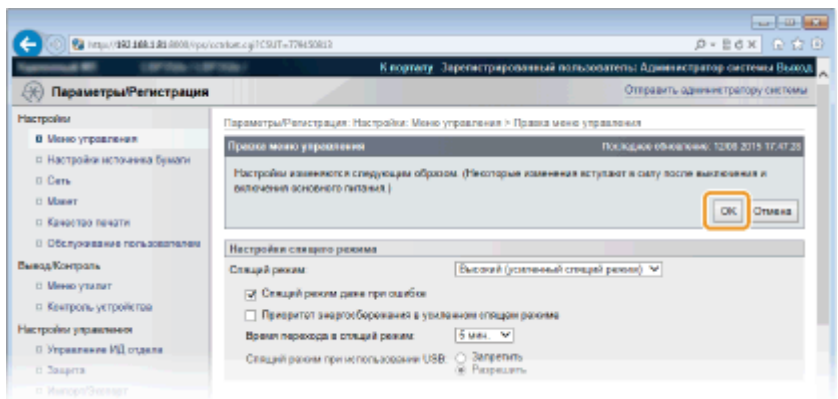

ПРИМЕЧАНИЕ

Если кажется, что завершение работы не выполнено

- Для выключения питания может потребоваться максимум 10 минут, это не является неисправностью.

Ситуации, в которых питание может не выключаться автоматически в заданное время

- Пользователь выполняет на аппарате какую-либо операцию.
- Аппарат занят выполнением печати, очистки или какой-либо другой операции.
- Отображается сообщение об ошибке.

Если автоматическое отключение питания в указанное время невозможно, выполняется до 10 повторных попыток с интервалом 1 минута. Если не удастся выключить питание даже после десяти повторных попыток, автоматическое выключение в этот день будет невозможно.

Печать документа

| | |
|--|-----|
| Печать документа | 78 |
| Печать с компьютера | 79 |
| Основные операции печати | 81 |
| Отмена печати | 86 |
| Различные параметры печати | 88 |
| Увеличение или уменьшение | 90 |
| Включение 1-сторонней/2-сторонней печати | 92 |
| Сортировка документов постранично | 94 |
| Печать нескольких страниц на одном листе | 96 |
| Печать плакатов | 98 |
| Печать буклетов | 99 |
| Печать полей | 101 |
| Печать дат и номеров страниц | 102 |
| Печать водяных знаков | 104 |
| Печать отдельных страниц на разных типах бумаги | 106 |
| Выбор типа документа | 108 |
| Экономия тонера | 110 |
| Объединение и печать нескольких документов | 112 |
| Настройка параметров печати под потребности пользователя | 116 |
| Регистрация комбинаций часто используемых параметров печати | 117 |
| Изменение параметров по умолчанию | 119 |
| Использование удобных функций печати | 121 |
| Печать с запоминающего устройства USB (прямая печать USB) | 123 |
| Изменение параметров печати с устройства USB по умолчанию | 133 |
| Печать документа с вводом PIN-кода (Защищенная печать) | 135 |
| Использование шифрованной печати | 140 |
| Печать документа, хранящегося в аппарате (печать сохраненного задания) | 141 |
| Удаление документа, хранящегося в аппарате | 145 |
| Задание имени или PIN-кода ячейки | 149 |
| Печать без открытия файла (прямая печать) | 151 |
| Настройки прямой печати | 155 |
| Печать полученной электронной почты (печать электронной почты) | 162 |

Печать документа

1000-019

В этом разделе описывается печать документов, подготовленных на компьютере, печать файлов с запоминающего устройства USB и печать документов путем ввода PIN-кода с панели управления.

■ Печать с компьютера

Используя драйвер принтера, можно печатать документы, хранящиеся на компьютере. **▶ Печать с компьютера (Р. 79)**

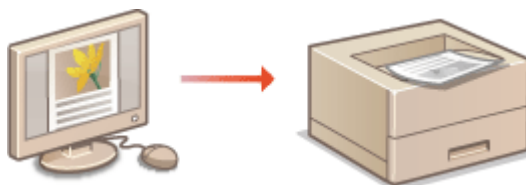

■ Использование удобных функций печати

С помощью этих функций печати можно печатать файлы с запоминающего устройства USB, подключив его напрямую к аппарату без использования компьютера, а также задать требование ввода PIN-кода перед выполнением любой печати. **▶ Использование удобных функций печати (Р. 121)**



Печать с компьютера

1000-01A

Используя драйвер принтера, можно печатать документы, созданные с помощью приложений на компьютере. Драйвер принтера помогает настроить такие полезные параметры, как увеличение/уменьшение и 2-сторонняя печать, и позволяет выполнить печать документов различными способами. Перед использованием этой функции необходимо выполнить ряд действий, в том числе установить драйвер на свой компьютер. Дополнительные сведения см. в разделе Руководство по установке драйвера принтера.

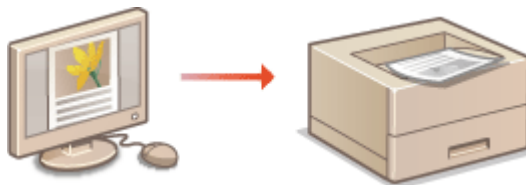

ПРИМЕЧАНИЕ

- Если вы работаете на Mac, см. указания Руководство по драйверу принтера Canon UFR II/UFR II LT по установке драйверов принтера и использованию функций печати (**Для пользователей Mac OS (P. 649)**).
- В зависимости от операционной системы и версии используемого драйвера принтера экраны драйвера принтера могут отличаться от отображаемых для вас экранов.
- Можно использовать драйвера принтера PCL6, а также драйвер UFR II. Доступные настройки печати отличаются в зависимости от драйвера принтера. Чтобы получить более подробную информацию, щелкните пункт меню [Справка] каждого экрана драйвера принтера.

О справке по драйверу принтера

- При нажатии [Справка] на экране драйвера принтера отобразится окно справки. На этом экране приведены подробные описания, которые не включены в Электронное руководство.

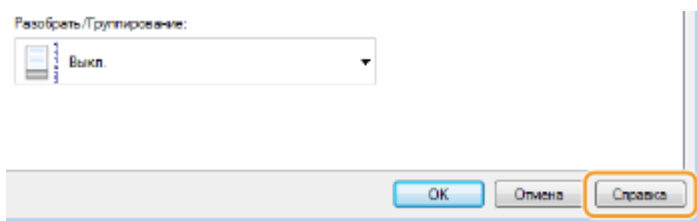

■ Использование дополнительных аксессуаров

Если к аппарату подсоединено дополнительное устройство подачи бумаги, стойка для бумаги, устройство подачи конвертов или SD-карта, перед их использованием выполните следующие действия в драйвере принтера.

ВАЖНО

- Для выполнения следующей процедуры необходимо войти в систему компьютера с правами администратора.



Откройте папку принтера (**Отображение папки принтера(Р. 641)**) ▶ Щелкните правой клавишей мыши на значке принтера ▶ [Свойства принтера] или [Свойства] ▶ Вкладка [Настройки устройства] ▶ Задайте настройки дополнительного устройства, которое требуется использовать ▶ [OK]

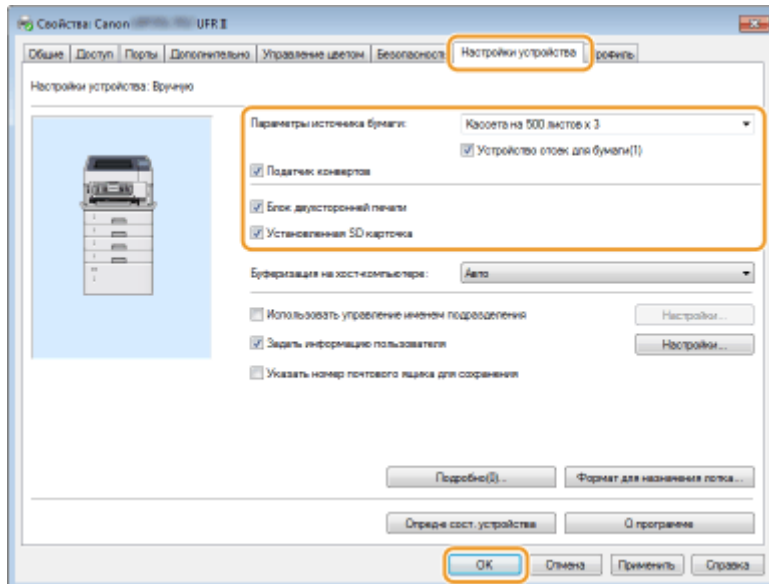

Основные операции печати

1000-01С

В данном разделе описывается процедура печати документа с компьютера с помощью драйвера принтера.

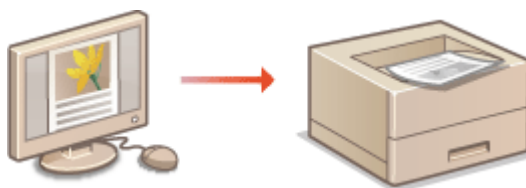

ПРИМЕЧАНИЕ

- Перед началом печати укажите формат и тип бумаги, загруженной в источник бумаги.
 - ▶ Загрузка бумаги(Р. 37)
 - ▶ Определение формата и типа бумаги(Р. 62)

1 Откройте документ с помощью приложения, чтобы отобразить диалоговое окно печати.

- Отображение диалогового окна печати варьируется для различных приложений. Дополнительные сведения см. в руководстве по работе с используемым приложением.

2 Выберите принтер и нажмите [Параметры] или [Свойства].

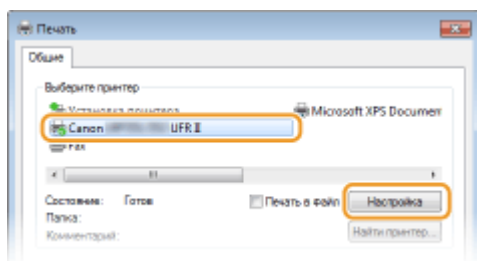

- Отображающийся экран зависит от используемого приложения.

3 Укажите размер бумаги.

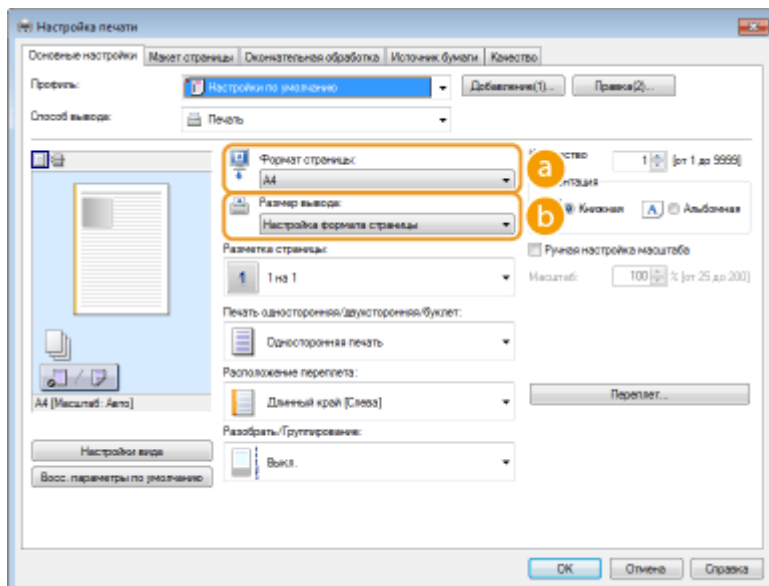

a [Формат страницы]

Выберите формат документа, сделанного в приложении.

b [Размер вывода]

Выберите формат бумаги, на которой будет напечатан документ. Если выбранный формат отличается от формата, заданного в поле [Формат страницы], документ при печати будет автоматически увеличен или уменьшен в соответствии с форматом, заданным в поле [Размер вывода]. ➤ **Увеличение или уменьшение (Р. 90)**

СОВЕТЫ

Интерфейс пользователя с интерактивными элементами

- Возможности интуитивного управления позволяют с легкостью задать макет страницы, расположение переплета и другие параметры на изображении для предварительного просмотра. Дополнительные сведения см. в разделе [Справка] основного экрана драйвера принтера.

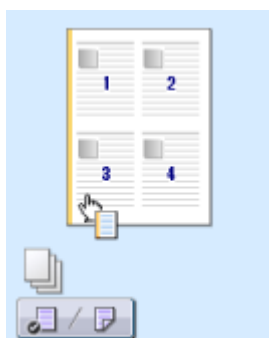

4 Щелкните вкладку [Источник бумаги] и задайте источник бумаги и тип бумаги.

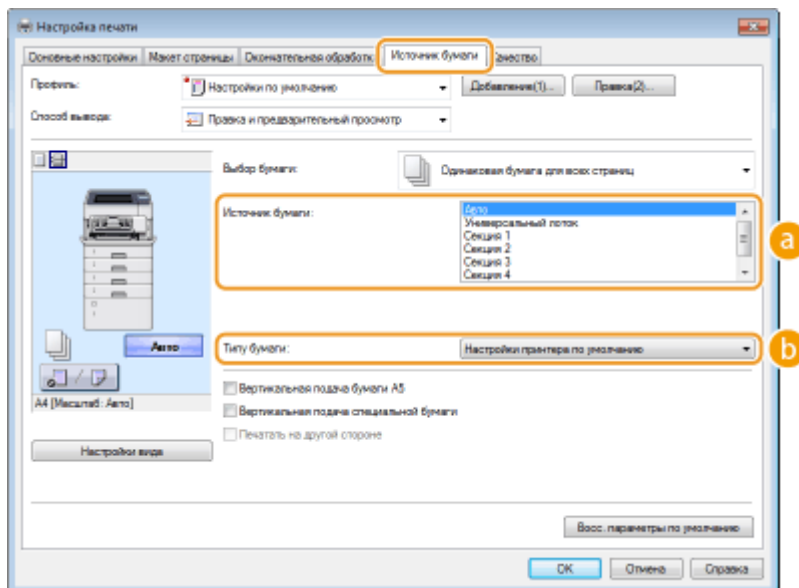

a [Источник бумаги]

Выберите источник бумаги, из которого будет подаваться бумага.

| Значение настройки | Источник бумаги |
|-----------------------------|--|
| Авто | Источник бумаги автоматически выбирается в соответствии с заданным форматом и типом бумаги, на которой будет выполняться печать, и заданными настройками аппарата. |
| Универсальный лоток | Бумага подается из универсального лотка. |
| Секция 1 | Бумага подается из кассеты для бумаги аппарата. |
| Кассета N (N=2–5) | Бумага подается из дополнительного устройства подачи бумаги. |
| Устройство подачи конвертов | Бумага подается из дополнительного устройства подачи конвертов. |

ПРИМЕЧАНИЕ:

- Если установлена дополнительная стойка для бумаги, она является самым нижним устройством подачи бумаги.

b [Типу бумаги]

Задайте настройку в соответствии с типом и плотностью бумаги, на которой будет выполняться печать. ► **Загрузка бумаги(Р. 37)**

ПРИМЕЧАНИЕ:

- Если выбрано значение [Настройки принтера по умолчанию], используется тип бумаги, заданный для параметра <Тип бумаги по умолч.> в меню настройки на панели управления. ► **Тип бумаги по умолч.(Р. 478)**

ПРИМЕЧАНИЕ:

- Если бумага загружена в книжной ориентации, установите флажок [Вертикальная подача бумаги А5] или [Вертикальная подача специальной бумаги].

5 При необходимости задайте другие параметры печати. ► Различные параметры печати(Р. 88)

ПРИМЕЧАНИЕ:

- Заданные на этом этапе параметры можно сохранить в качестве «профиля», который можно использовать при каждой печати. Так можно избавиться от необходимости указывать одни и те же параметры при каждой печати. **Регистрация комбинаций часто используемых параметров печати(Р. 117)**

6 Щелкните [OK].

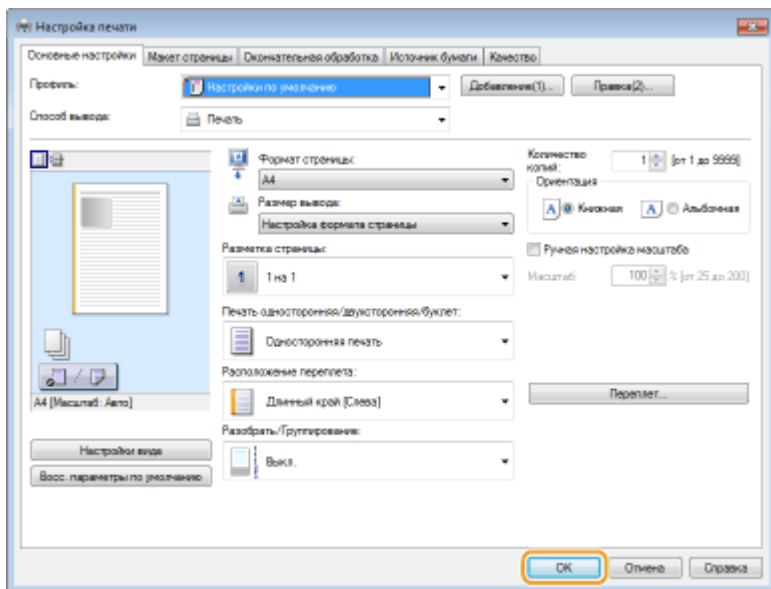

7 Нажмите [Печать] или [OK].

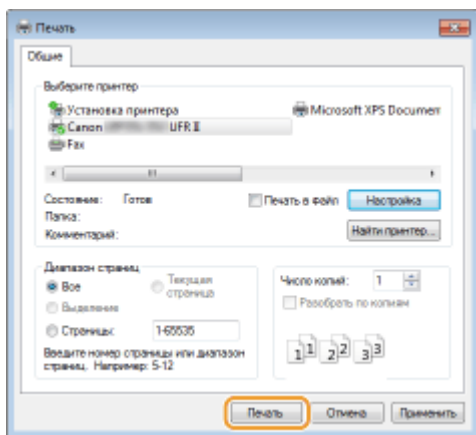

- Начнется печать. В некоторых приложениях появляется следующий экран.

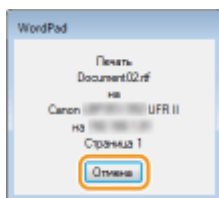

- Для отмены печати нажмите [Отмена] на экране, показанном выше. После того, как экран исчезнет, можно отменить печать другим способом. **Отмена печати(Р. 86)**

ПРИМЕЧАНИЕ

При печати из Магазина Windows в Windows 8/Server 2012

Расположите панель настроек в правой части экрана и выполните описанные ниже действия.

Windows 8/Server 2012

[Устройства] ► драйвер принтера для этого аппарата ► коснитесь или нажмите [Печать]

Windows 8.1/Server 2012 R2

[Устройства] ► [Печать] ► драйвер принтера для этого аппарата ► коснитесь или нажмите [Печать]

- При печати с помощью этого метода вам будут доступны не все функции печати.
- Если на экране появляется сообщение [Принтер требует вашего внимания. Перейдите к рабочему столу.], перейдите к рабочему столу и следуйте указаниям в появившемся диалоговом окне. Данное сообщение отображается в том случае, когда на устройстве включена функция отображения имени пользователя при печати и выполнении других операций.

ССЫЛКИ

► **Управление документами и проверка состояния аппарата(Р. 357)**

Отмена печати

1000-01E

Отменить печать можно с компьютера или с панели управления аппарата.

- ▶ С компьютера (Р. 86)
- ▶ С панели управления (Р. 87)

С компьютера

Печать можно отменить, нажав значок принтера на панели задач.

1 Дважды щелкните значок принтера.



ПРИМЕЧАНИЕ:

Если значок принтера не отображается

- Откройте папку принтера (▶ **Отображение папки принтера (Р. 641)**), щелкните правой клавишей мыши по значку принтера и нажмите [Просмотр очереди печати] (или дважды щелкните по значку принтера).

2 Выберите необходимый документ и нажмите [Документ], затем ▶ [Отмена].

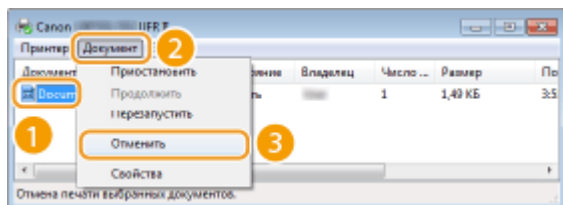

3 Щелкните [Да].

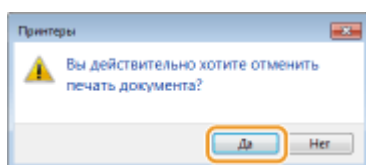

- Печать выбранного документа будет отменена.

ПРИМЕЧАНИЕ

- После отмены печати аппарат может вывести несколько страниц.

СОВЕТЫ

Отмена из удаленного ИП

- Печать можно отменить со страницы [Состояние задания] в удаленном ИП: **Проверка состояния документов для печати(Р. 357)**

Отмена из приложения

- В некоторых приложениях появляется следующий экран. Печать можно отменить, нажав [Отмена].

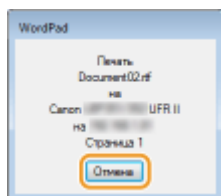



С панели управления

При отправке в аппарат данных печати с компьютера горит (или мигает) индикатор [↔]. Когда этот индикатор горит или мигает, печать можно отменить с панели управления.

1 Нажмите  (↔/⏏).

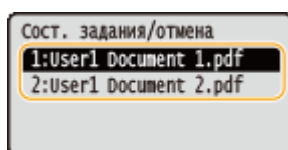
2 Выберите отменяемый документа с помощью ▲ / ▼ , после чего нажмите .



3 Выберите <Да> и нажмите .



⇒ Отображается сообщение <Отмена заданий>, и выбранное задание печати отменяется.

ПРИМЕЧАНИЕ

- После отмены печати аппарат может вывести несколько страниц.

ССЫЛКИ

- **Основные операции печати(Р. 81)**
- **Управление документами и проверка состояния аппарата(Р. 357)**

Различные параметры печати

1000-01F

В аппарате имеется набор различных параметров печати, которые подходят на любой случай, например, увеличение/уменьшение и 2-сторонняя печать.



▶ Увеличение или уменьшение (P. 90)



▶ Включение 1-сторонней/2-сторонней печати (P. 92)



▶ Сортировка документов постранично (P. 94)



▶ Печать нескольких страниц на одном листе (P. 96)



▶ Печать плакатов (P. 98)



▶ Печать буклетов (P. 99)



▶ Печать полей (P. 101)



▶ Печать дат и номеров страниц (P. 102)



▶ Печать водяных знаков (P. 104)



▶ Печать отдельных страниц на разных типах бумаги(Р. 106)



▶ Выбор типа документа(Р. 108)

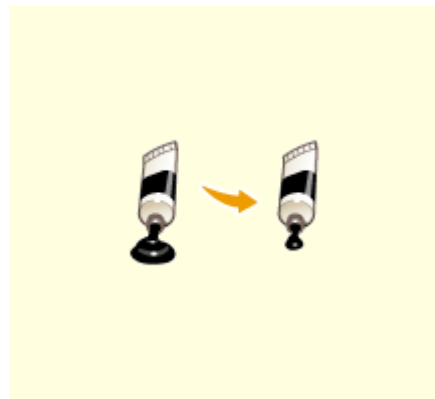

▶ Экономия тонера(Р. 110)

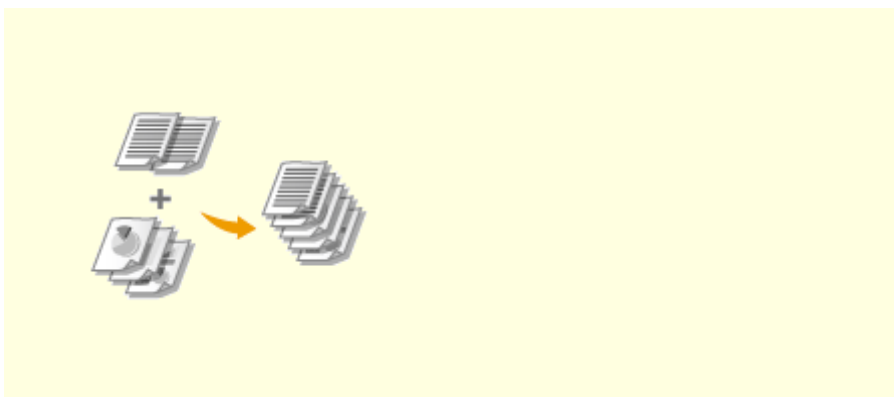

▶ Объединение и печать нескольких документов(Р. 112)

Увеличение или уменьшение

1000-01H



Можно увеличивать и уменьшать масштаб документов, используя предустановленный коэффициент масштабирования, например, уменьшить A5 до A4, или пользовательский коэффициент масштабирования с шагом 1 %.

Установка коэффициента масштабирования с указанием размера оригинала и носителя (предустановленный коэффициент)

Коэффициент масштабирования устанавливается автоматически, исходя из указанного размера оригинала и носителя.



Вкладка [Основные настройки] ► Выберите размер документа в поле [Формат страницы] ► Выберите формат бумаги в поле [Размер вывода] ► [OK]

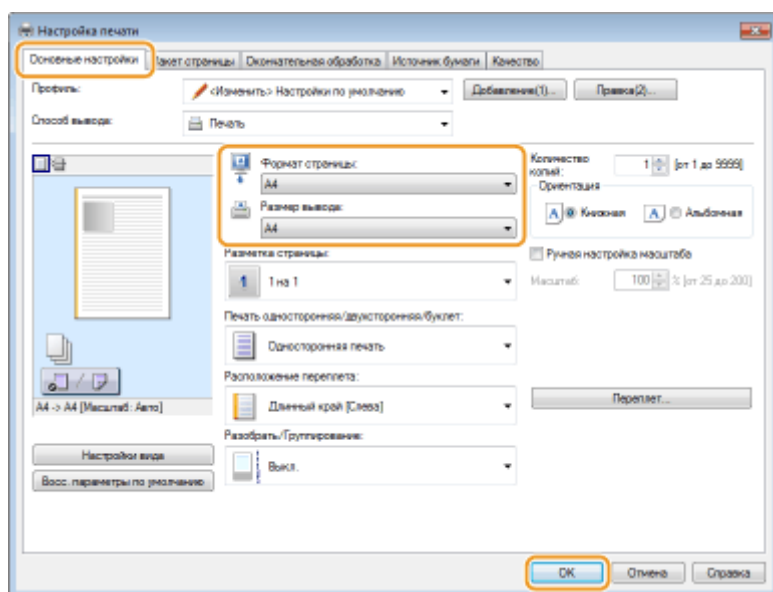

Установка коэффициента масштабирования с шагом 1 %



Вкладка [Основные настройки] ► Установите флажок [Ручная настройка масштаба] ► Введите коэффициент масштабирования в поле [Масштаб] ► [OK]

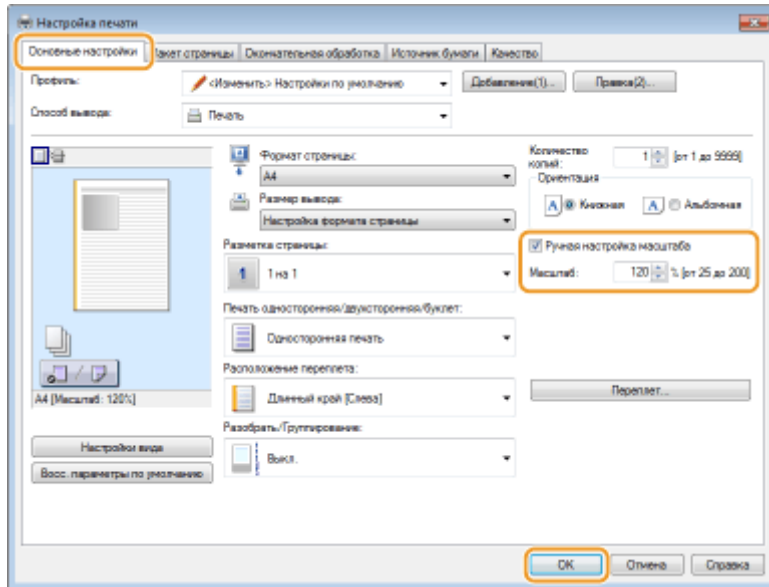

ПРИМЕЧАНИЕ

- В зависимости от выбранного формата носителя вы, возможно, не сможете установить оптимальный коэффициент масштабирования. Например, на напечатанном документе могут присутствовать широкие пустые места, а часть текста может отсутствовать.
- Параметры увеличения/уменьшения в некоторых приложениях приоритетнее, чем те же параметры в драйвере принтера.

ССЫЛКИ

- ▶ **Основные операции печати(Р. 81)**

Включение 1-сторонней/2-сторонней печати

1000-01J



Можно выполнять как 1-стороннюю, так и 2-стороннюю печать. Настройка по умолчанию — [Двухсторонняя печать]. Измените эту настройку, если необходимо.

ВАЖНО

- Если открыт дополнительный выводной лоток, 2-сторонняя печать невозможна. При 2-сторонней печати обязательно убедитесь, что дополнительный выводной лоток закрыт. ► **Задняя сторона (Р. 19)**

ПРИМЕЧАНИЕ

- 2-сторонняя печать может быть недоступна для некоторых форматов и типов бумаги. ► **Бумага (Р. 594)**



Вкладка [Основные настройки] ► Выберите [Односторонняя печать] или [Двухсторонняя печать] в пункте [Печать односторонняя/двухсторонняя/буклет] ► Выберите положение сшивания в параметре [Расположение переплета] ► [ОК]

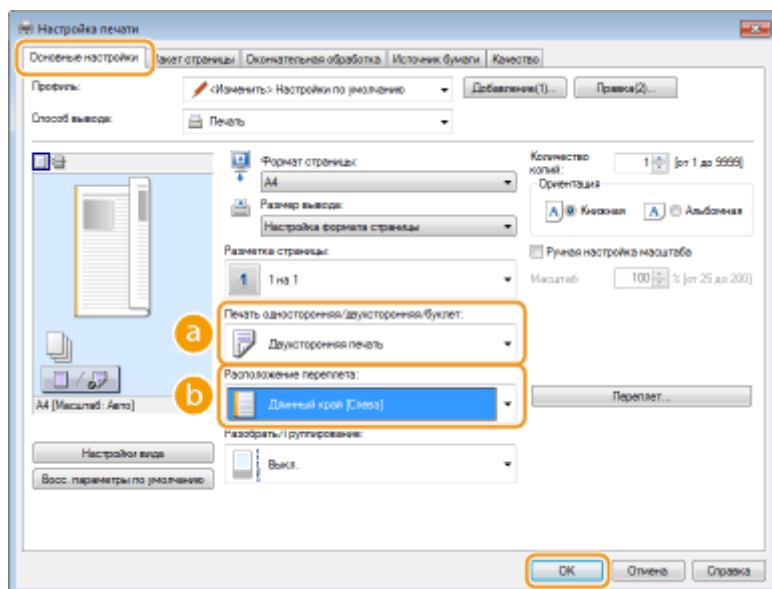

а [Печать односторонняя/двухсторонняя/буклет]



Выберите [Односторонняя печать] или [Двухсторонняя печать].

ПРИМЕЧАНИЕ:

- Для [Печать буклета] см. раздел ► **Печать буклетов (Р. 99)**.

б [Расположение переплета]

Укажите, в каком месте будет располагаться переплет, например, в каком месте напечатанные документы будут скрепляться степлером. Ориентация страницы будет меняться в зависимости от указанного расположения переплета. Чтобы указать ширину отступа от места переплета, нажмите [Переплет].

| | |
|--------------------------|---|
| [Длинный край [Слева]] | <p>Выполняется печать документа таким образом, что переплетенные напечатанные страницы можно листать справа налево.</p>  |
| [Короткий край [Сверху]] | <p>Выполняется печать документа таким образом, что переплетенные напечатанные страницы можно листать снизу вверх.</p>  |
| [Длинный край [Сверху]] | <p>Выполняется печать документа таким образом, что переплетенные напечатанные страницы можно листать снизу вверх.</p>  |
| [Короткий край [Слева]] | <p>Выполняется печать документа таким образом, что переплетенные напечатанные страницы можно листать справа налево.</p>  |

[Переплет]

Укажите поле переплета.



ССЫЛКИ

- ▶ Основные операции печати(Р. 81)
- ▶ Печать нескольких страниц на одном листе(Р. 96)
- ▶ Печать буклетов(Р. 99)

Сортировка документов постранично

1000-01K



Для печати копий многостраничных документов выберите [Разобрать], чтобы напечатать полный набор страниц в последовательном порядке. Эту функцию рекомендуется использовать при подготовке проспектов для деловых встреч и презентаций.



Вкладка [Основные настройки] ► Выберите [Разобрать] или [Группирование] в [Разобрать/Группирование] ► [OK]

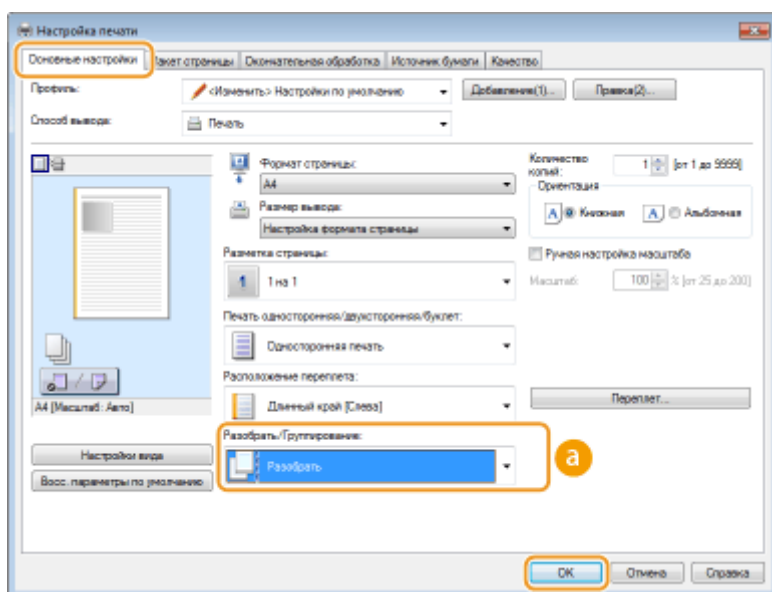

a [Разобрать/Группирование]

Укажите метод сортировки копий при печати многостраничных документов.

| | |
|-----------------|---|
| [Выкл.] | При выборе [Выкл.] сортировка отпечатков зависит от настроек приложения. |
| [Разобрать] | Распечатки группируются и комплектуются в полные наборы в порядке следования страниц. Например, при печати трех копий четырехстраничного документа распечатки будут сгруппированы в следующем порядке следования страниц: 1, 2, 3, 4, 1, 2, 3, 4, 1, 2, 3, 4. |
| [Группирование] | Распечатки не сортируются. Печатается указанное число экземпляров каждой страницы. Например, при печати трех копий четырехстраничного документа распечатки будут сгруппированы в следующем порядке следования страниц: 1, 1, 1, 2, 2, 2, 3, 3, 3, 4, 4, 4. |





ССЫЛКИ

- ▶ **Основные операции печати(Р. 81)**

Печать нескольких страниц на одном листе

1000-01L



Можно расположить несколько страниц на одном листе. Например, вы можете напечатать четыре или девять страниц на одном листе, используя параметры [4 на 1] или [9 на 1]. Используйте эту функцию для экономии бумаги или просмотра миниатюры документа.

ПРИМЕЧАНИЕ

- Для большей экономии бумаги используйте эту функцию вместе с функцией 2-сторонней печати. ► **Включение 1-сторонней/2-сторонней печати(Р. 92)**



Вкладка [Основные настройки] ► В пункте [Разметка страницы] выберите число страниц для печати на одном листе ► В пункте [Порядок распол. страниц] выберите шаблон размещения страниц, затем нажмите ► [ОК]

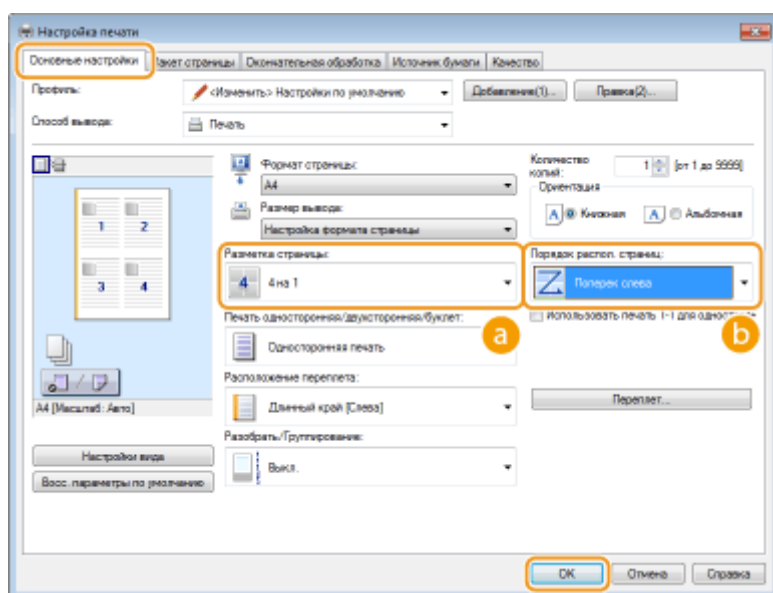

а [Разметка страницы]

Выберите число страниц на одном листе из вариантов от [1 на 1] до [16 на 1]. Например, для печати 16 страниц на одном листе выберите [16 на 1].



ПРИМЕЧАНИЕ:

- Описание таких параметров, как [Плакат [2 x 2]], см. в разделе ► **Печать плакатов(Р. 98)** .
- Если объединить этот параметр с параметром приложения для сортировки отпечатков, печать может быть выполнена неправильно.

б [Порядок распол. страниц]

Выберите шаблон размещения страниц. Например, если выбрать [Поперек слева], первая страница печатается в левом верхнем углу, а все остальные располагаются правее.



ССЫЛКИ

- ▶ **Основные операции печати(Р. 81)**
- ▶ **Включение 1-сторонней/2-сторонней печати(Р. 92)**

Печать плакатов

1000-01R

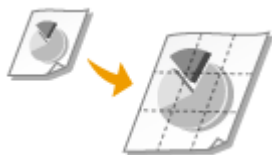

Можно напечатать одну страницу документа на нескольких страницах. Например, если увеличить одностраничный документ формата А4 в девять раз, после печати и скрепления документа получится плакат размером 3 x 3 листа формата А4.



Вкладка [Основные настройки] ► В пункте [Разметка страницы] выберите размеры плаката (например, [Плакат [2 x 2]]) ► [ОК]

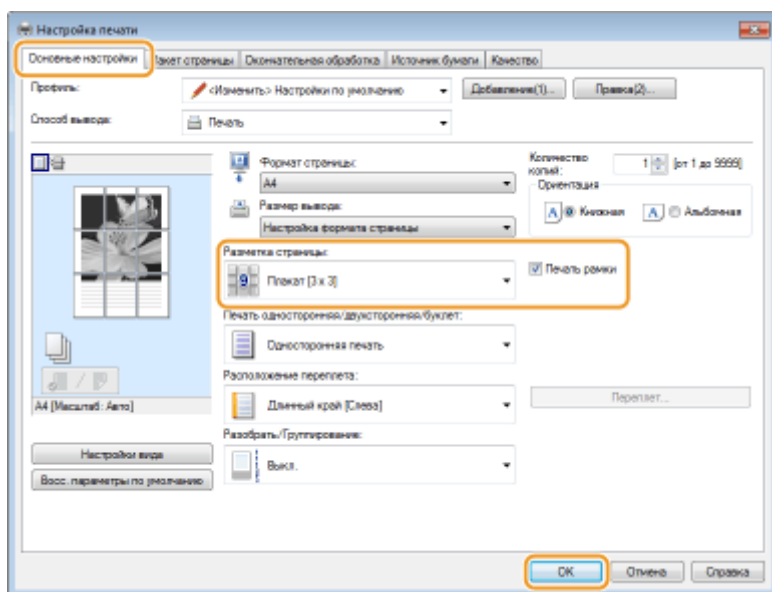

- Предусмотрено четыре размера: [Плакат [1 x 2]], [Плакат [2 x 2]], [Плакат [3 x 3]] и [Плакат [4 x 4]].

ПРИМЕЧАНИЕ:

Если включена 2-сторонняя печать, параметры размера плаката нельзя выбрать. Выберите параметр [Односторонняя печать] в разделе [Печать односторонняя/двухсторонняя/буклет], затем выберите параметр размера плаката.

- Отметьте флажком пункт [Печать рамки], чтобы добавить границы для печатаемых копий. Границы могут пригодиться в случае, если вы хотите склеить копии или отрезать поля.

ССЫЛКИ

- Основные операции печати (Р. 81)
- Увеличение или уменьшение (Р. 90)

Печать буклетов

1000-01S



Можно напечатать две страницы документа на обеих сторонах листа бумаги, а затем согнуть лист пополам, чтобы получить буклет. Драйвер принтера контролирует порядок печати страниц, что обеспечивает правильную нумерацию страниц.

ВАЖНО

- Если открыт дополнительный выводной лоток, печать буклета невозможна. При печати буклета обязательно убедитесь, что дополнительный выводной лоток закрыт. ➤ **Задняя сторона(Р. 19)**

ПРИМЕЧАНИЕ

- Функция [Печать буклета] может быть недоступна для некоторых форматов и типов бумаги. Двусторонняя печать и печать буклетов может выполняться на одинаковой бумаге. См. раздел ➤ **Бумага(Р. 594)**.



Вкладка [Основные настройки] ➤ Выберите [Печать буклета] в пункте [Печать односторонняя/двухсторонняя/буклет] ➤ Нажмите [Буклет], чтобы указать требуемые подробные настройки, ➤ [OK] ➤ [OK]

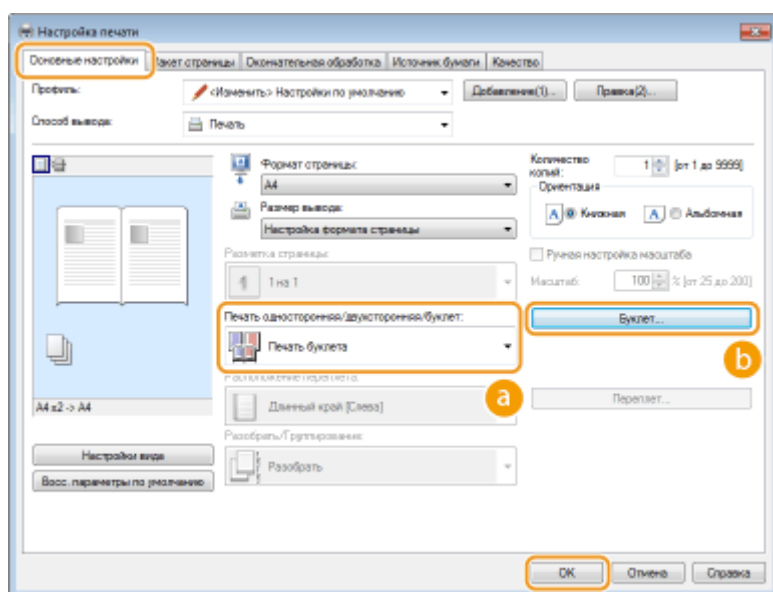

- a** [Печать односторонняя/двухсторонняя/буклет]
Выберите [Печать буклета].

ПРИМЕЧАНИЕ:

- Для [Односторонняя печать] и [Двухсторонняя печать] см. раздел **▶ Включение 1-сторонней/2-сторонней печати(Р. 92)** .

б [Буклет]

Отображается следующее окно.

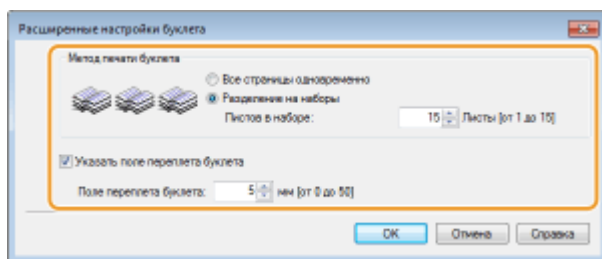

[Метод печати буклета]

- [Все страницы одновременно]: печать всех страниц одним набором; чтобы получить буклет, нужно согнуть напечатанные страницы пополам.
- [Разделение на наборы]: печать отдельными партиями, разделенными по номерам страниц, указанным в пункте [Листов в наборе]. Скрепите каждую партию страниц и соедините их в один буклет. Используйте эту функцию в случаях, когда документ содержит слишком много страниц для печати в виде одного буклета.



[Указать поле переплета буклета]

При необходимости использовать степлер или другие инструменты для сшивания страниц, укажите ширину отступа. Установите флажок [Указать поле переплета буклета] и укажите ширину отступа в пункте [Поле переплета буклета].

ССЫЛКИ

- ▶ Основные операции печати(Р. 81)**

Печать полей

1000-01U



На отступах страницы можно добавить различные поля, например, пунктирные линии или двойную рамку.



Вкладка [Макет страницы] ► Щелкните [Параметры страницы] ► Выберите тип границы в поле [Контроль края] ► [OK] ► [OK]

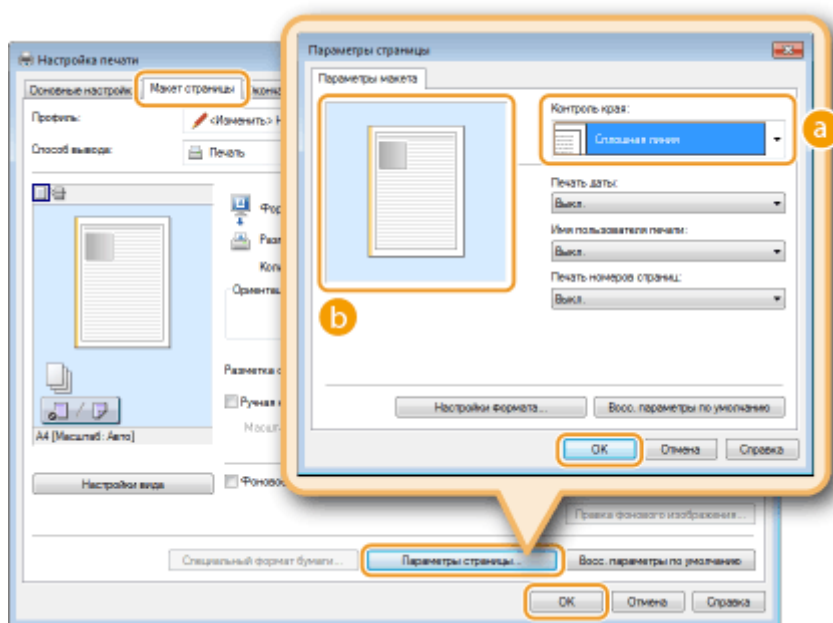

a [Контроль края]

Выберите тип рамки.

b Образец

отображается образец страницы с выбранной рамкой.

ССЫЛКИ

- Основные операции печати(Р. 81)
- Печать дат и номеров страниц(Р. 102)
- Печать водяных знаков(Р. 104)

Печать дат и номеров страниц

1000-01W



Можно печатать даты и номера страниц и указывать их положение на документе (вверху слева, внизу справа и т. п.).



Вкладка [Макет страницы] ► Щелкните [Параметры страницы] ► Выберите положение даты, имени или номера страницы на документе ► [OK] ► [OK]

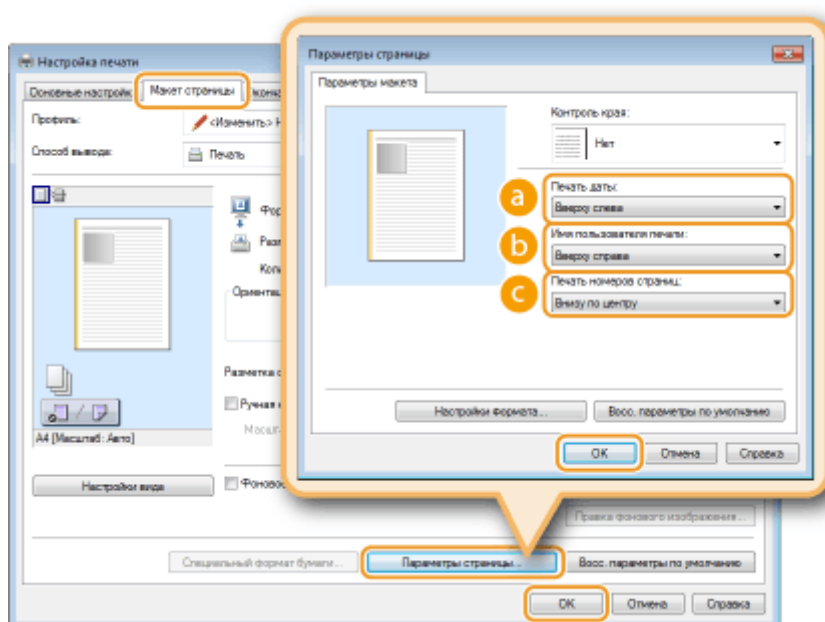

a [Печать даты]

Укажите положение даты на документе для печати.

b [Имя пользователя печати]

Укажите расположение имени пользователя (учетной записи) компьютера, на котором выполняется печать.

c [Печать номеров страниц]

Укажите положение номера страницы на документе для печати.

Изменение формата печати дат и номеров страниц

- Во время печати дат, имен учетных записей и номеров страниц можно изменить параметры форматирования, например шрифт, размер шрифта. Щелкните [Настройки формата] на экране параметров страницы, показанном выше, и укажите необходимые детали.

ССЫЛКИ

- ▶ **Основные операции печати(Р. 81)**
- ▶ **Печать полей(Р. 101)**
- ▶ **Печать водяных знаков(Р. 104)**

Печать водяных знаков

1000-01X



На документе в любом месте можно печатать водяные знаки, например «КОПИЯ» или «КОНФИДЕНЦИАЛЬНО». Можно создавать свои водяные знаки, а можно использовать предварительно зарегистрированные.



Вкладка [Макет страницы] ► Установите флажок [Фоновое изображение] ► Выберите водяной знак из раскрывающегося списка ► [OK]

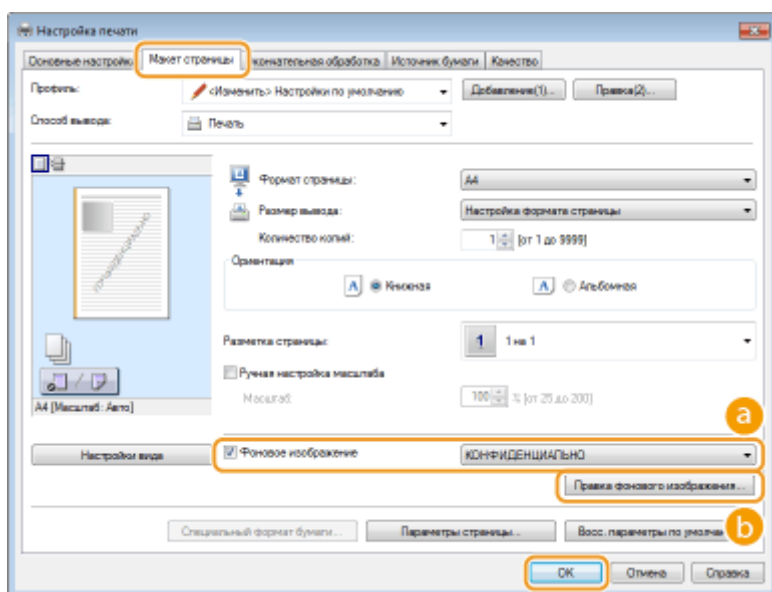

a [Фоновое изображение]

Установите флажок [Фоновое изображение], чтобы отобразить раскрывающийся список водяных знаков. В меню выберите водяной знак.

b [Правка фонового изображения]

Отображается экран для создания или редактирования водяных знаков.

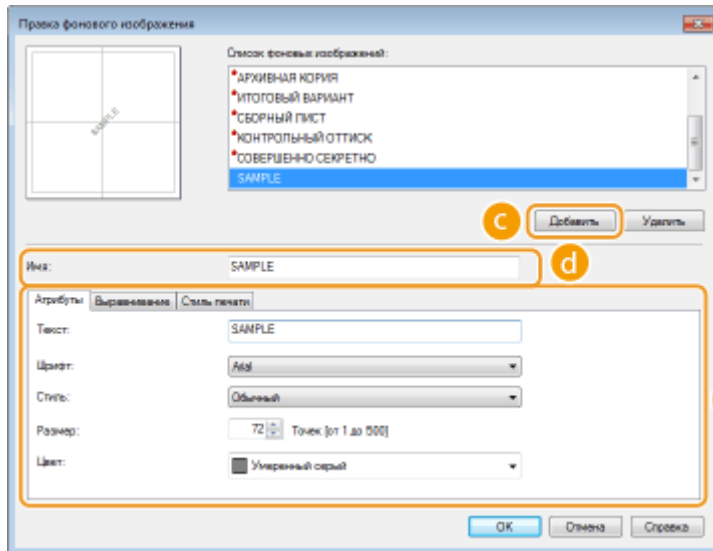

c [Добавить]

Щелкните, чтобы создать новый водяной знак. Можно зарегистрировать до 50 водяных знаков.

d [Имя]

Введите имя нового водяного знака.

e [Атрибуты]/[Выравнивание]/[Стиль печати]

Щелкните каждую вкладку, чтобы указать текст, цвет и расположение водяного знака. Дополнительные сведения см. в разделе [Справка] драйвера принтера.

ССЫЛКИ

- ▶ **Основные операции печати(Р. 81)**
- ▶ **Печать полей(Р. 101)**
- ▶ **Печать дат и номеров страниц(Р. 102)**

Печать отдельных страниц на разных типах бумаги

1000-01Y



Можно печатать только определенные страницы документа, например если нужно напечатать обложку буклета на цветной бумаге. В этом случае загрузите цветную бумагу в универсальный лоток и простую бумагу для обычного текста — в лоток для бумаги и укажите параметры бумаги в драйвере принтера.



Вкладка [Источник бумаги] ▶ Выберите страницы, которые необходимо напечатать на другой бумаге, и источник бумаги, в которую загружена бумага, заданная на вкладке [Выбор бумаги] ▶ [OK]

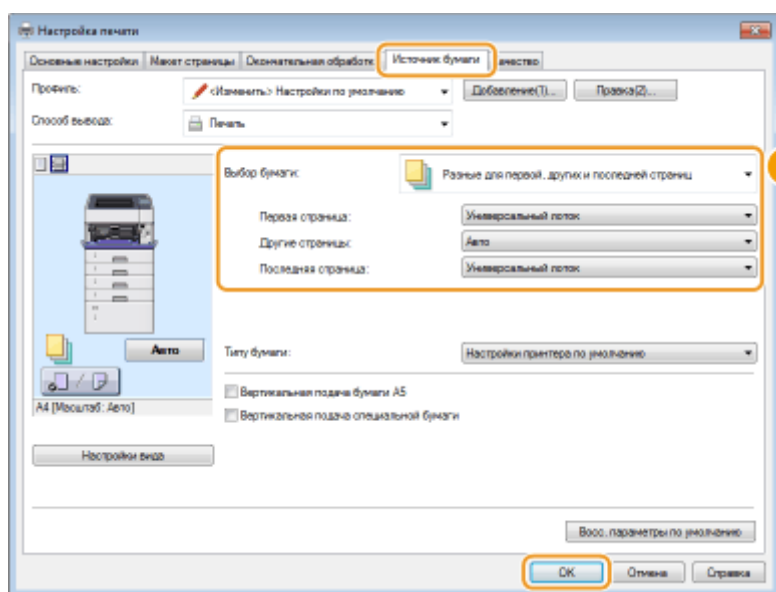

a [Выбор бумаги]

Укажите, какие страницы следует напечатать на другой бумаге, и выберите источник бумаги, который будет использоваться для подачи бумаги для каждой страницы.

| | |
|---|--|
| [Одинаковая бумага для всех страниц] | Все страницы печатаются на одной и той же бумаге. Все страницы печатаются на бумаге, заданной на вкладке [Источник бумаги]. |
| [Разные для первой, других и последней страниц] | Можно печатать первую, основные и последнюю страницы на разных типах бумаги. Например, можно задать, чтобы для печати первой страницы [Первая страница] использовалась бумага, находящаяся в универсальном лотке, для печати основных страниц [Другие страницы] — бумага, находящаяся в кассете для бумаги, а для печати последней страницы [Последняя страница] — бумага, находящаяся в универсальном лотке. Можно также печатать, указав тип бумаги в параметре [Типу бумаги]. |
| [Разные для первой, второй, других и последней страниц] | Можно также задать бумагу для страницы, следующей после обложки, выбрав необходимые значения на вкладке [Разные для первой, других и последней страниц]. Можно также печатать, указав тип бумаги в параметре [Типу бумаги]. |

| | |
|---------------------------------------|---|
| [Разные для обложки и других страниц] | Задайте настройки печати буклета ( Печать буклетов(Р. 99)). Можно задать разную бумагу для обложки и основных страниц. Например, вы можете задать, чтобы для печати обложки [Титульный лист] использовалась бумага из универсального лотка, а для печати основных страниц [Другие страницы] — бумага из кассеты для бумаги. |
|---------------------------------------|---|

ССЫЛКИ

 **Основные операции печати(Р. 81)**

Выбор типа документа

1000-020



Можно указать тип документа для получения оптимального качества изображения. Для фотодокументов, документов с таблицами и графиками и документов с проектными чертежами и тонкими линиями предусмотрены различные настройки.



Вкладка [Качество] ► Выберите тип документа в пункте [Объект] ► [OK]

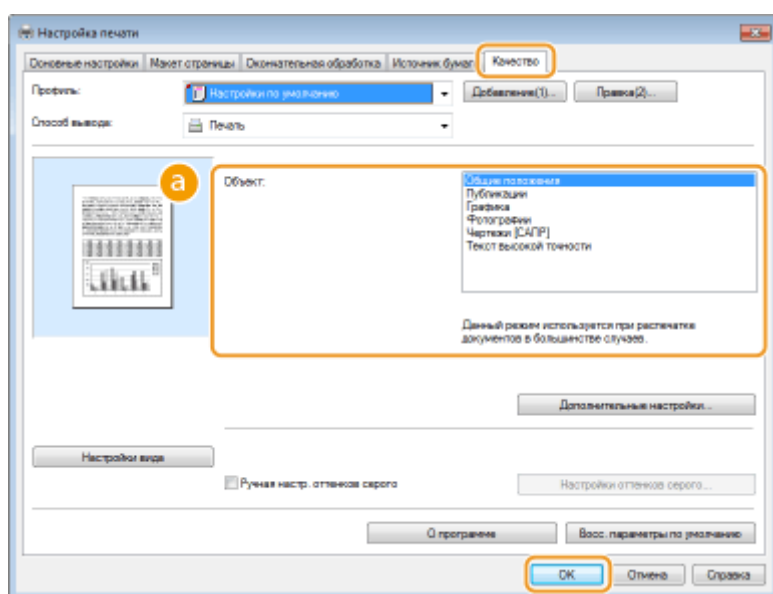

а [Объект]

Выберите опцию, которая соответствует типу документа и цели печати. Например, выберите [Общие положения] для обычной печати или [Фотографии] для печати фотографий и изображений оптимального качества.

[Общие положения]

Универсальная функция, которая подходит для печати большинства документов.

[Публикации]

Функция, которая подходит для печати документов, содержащих изображения, графики и таблицы.

[Графика]

Функция, которая подходит для печати документов, содержащих графики и таблицы.

[Фотографии]

Функция, которая подходит для печати фотографий.

[Чертежи [САПР]]

Функция, которая подходит для печати проектных чертежей с тонкими линиями.

[Текст высокой точности]

Функция, которая подходит для печати документов, содержащих мелкие символы.

ПРИМЕЧАНИЕ:

- Чтобы указать параметры для каждого выбранного пункта в [Объект], щелкните [Дополнительные настройки]. Дополнительные сведения см. в разделе [Справка] драйвера принтера.

ССЫЛКИ

- ▶ **Основные операции печати(Р. 81)**

Экономия тонера

1000-021



Можно настроить драйвер принтера на печать документов при сниженных затратах тонера.

ВАЖНО

- При включении функции экономии тонера тонкие линии и более светлые участки могут оказаться размытыми.



Вкладка [Качество] ► Выберите тип документа в [Объект] ► Нажмите [Дополнительные настройки] ► Выберите [Экономия тонера] на экране [Дополнительные настройки] ► Выберите [Вкл.] в раскрывающемся списке ► [OK] ► [OK]

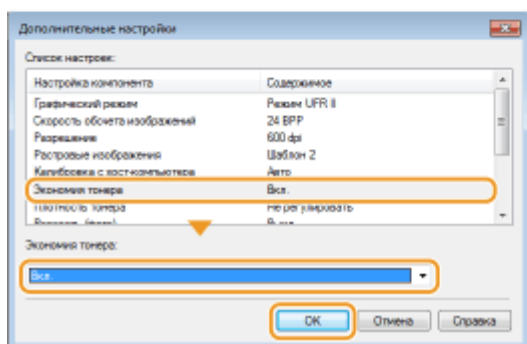
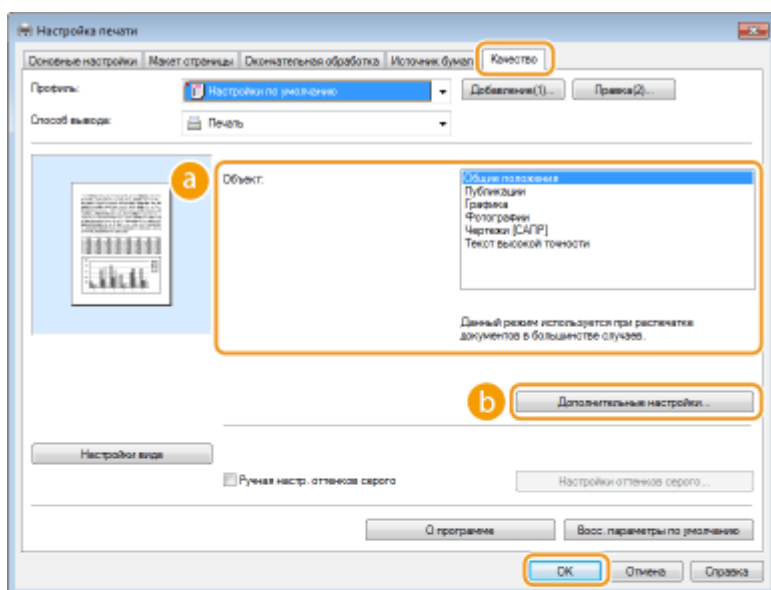

a [Объект] ► Выбор типа документа (Р. 108)

Выберите тип документа, для которого необходимо включить функцию экономии тонера.

б [Дополнительные настройки]

Появится экран с параметрами. Щелкните [Экономия тонера] и выберите [Вкл.] в раскрывающемся списке внизу экрана.

ПРИМЕЧАНИЕ:

- Для каждого типа документа можно указать, включать ли функцию экономии тонера. Задайте параметры экономии тонера для каждого типа документа в списке [Объект].
- На экране [Дополнительные настройки] можно задать не только параметры экономии тонера, но и другие параметры печати. Дополнительные сведения см. в разделе [Справка] драйвера принтера.

ССЫЛКИ

- ▶ **Основные операции печати(Р. 81)**

Объединение и печать нескольких документов

1000-022



Используя Canon PageComposer, можно объединить несколько документов в одно задание печати и выполнить это задание с указанными настройками печати. Эта функция, например, позволяет объединять документы, созданные в разных приложениях, и печатать все страницы этих документов на бумаге одного формата.

1 Откройте документ с помощью приложения, чтобы отобразить диалоговое окно печати.

- Отображение диалогового окна печати варьируется для различных приложений. Дополнительные сведения см. в руководстве по работе с используемым приложением.

2 Выберите принтер и нажмите [Параметры] или [Свойства].

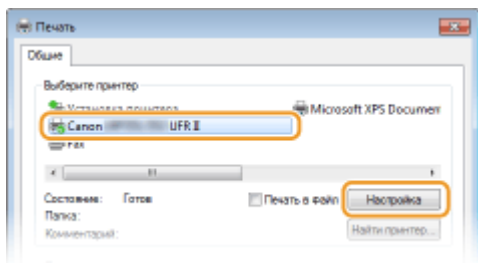

3 Выберите [Правка и предварительный просмотр] в [Способ вывода].

- Нажмите кнопку [OK] на раскрывающемся экране [Сведения].
- Щелкните [OK] в нижней части экрана.

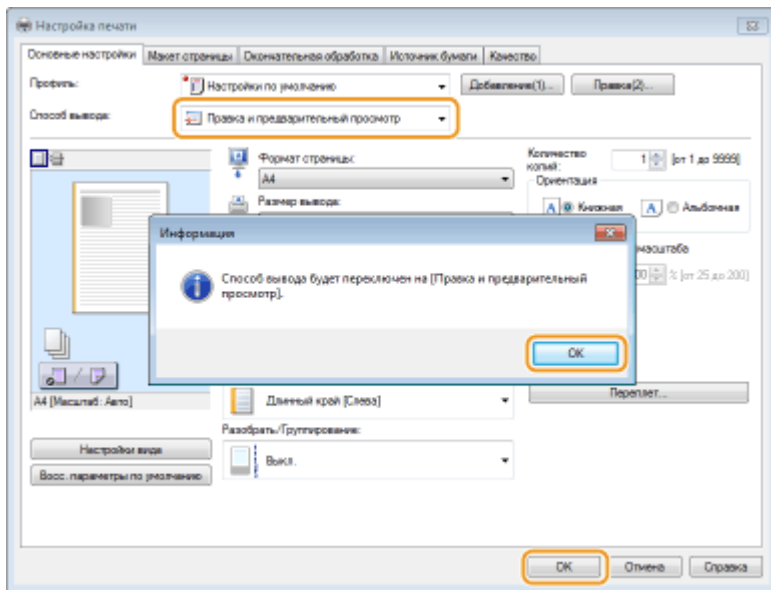

4 Нажмите [Печать] или [OK].

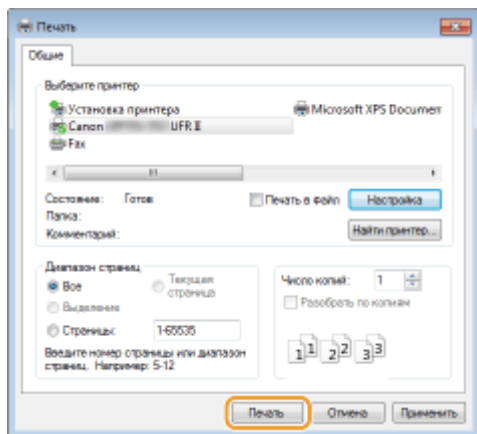

- Запустится программа Canon PageComposer. На этом этапе печать не начнется.

5 Для документов, которые необходимо объединить, повторите действия 1-4.

- Документы добавятся в Canon PageComposer.

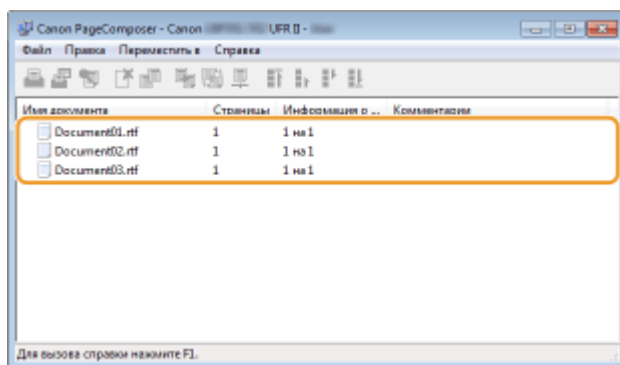

6 В списке [Имена документов] выберите документы, которые необходимо объединить, и щелкните .

- Чтобы выбрать несколько документов, щелкните по ним, удерживая кнопку [SHIFT] или [CTRL].

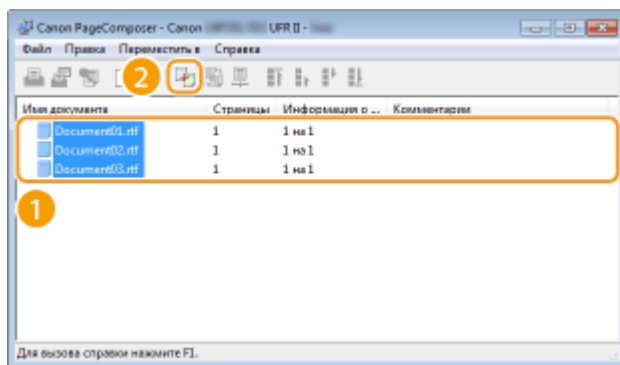

7 Если необходимо, измените параметры и щелкните [Объединить].

- Документы, выбранные в ходе шага 6, объединяются.

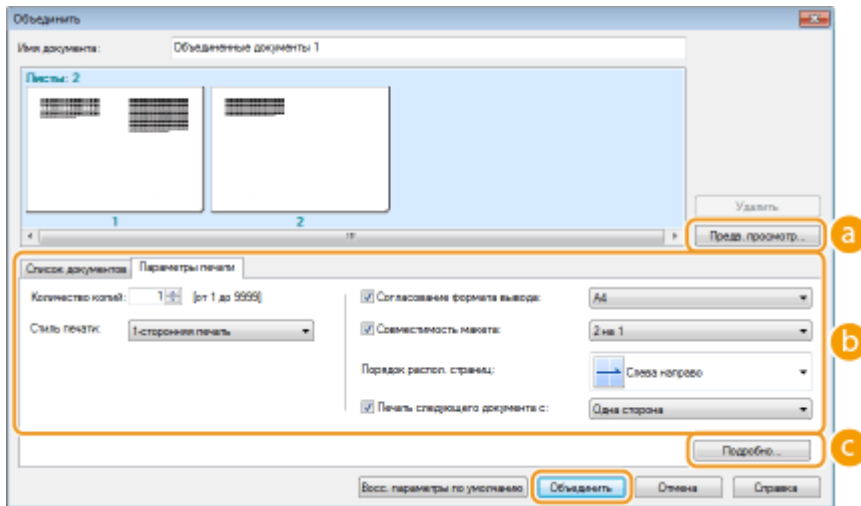

а [Предварительный просмотр]

Печатаемый документ отображается для предварительного просмотра.

б [Список документов]/[Печать параметров]

- Щелкните вкладку [Список документов], чтобы отобразить документы, добавленные в ходе выполнения шагов 1—4. Удалить документы из списка можно следующим образом: выберите документ и щелкните [Удалить из списка].

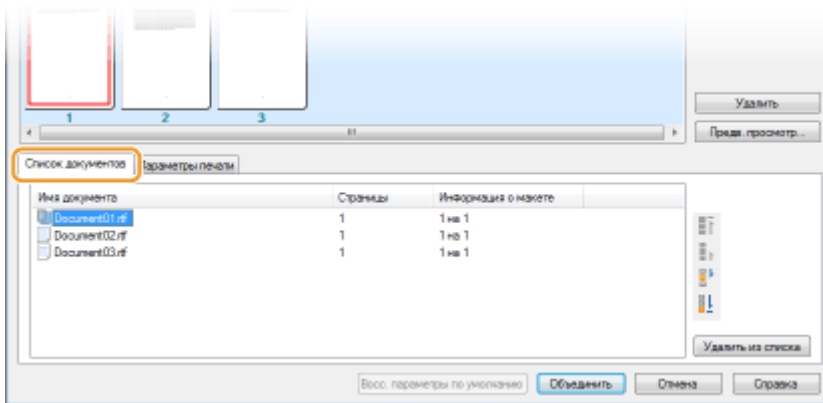

- Щелкните вкладку [Параметры печати], чтобы отобразить окно настройки параметров печати, например, количество копий, 1-сторонняя/2-сторонняя печать. Заданные параметры будут применяться ко всему заданию печати.

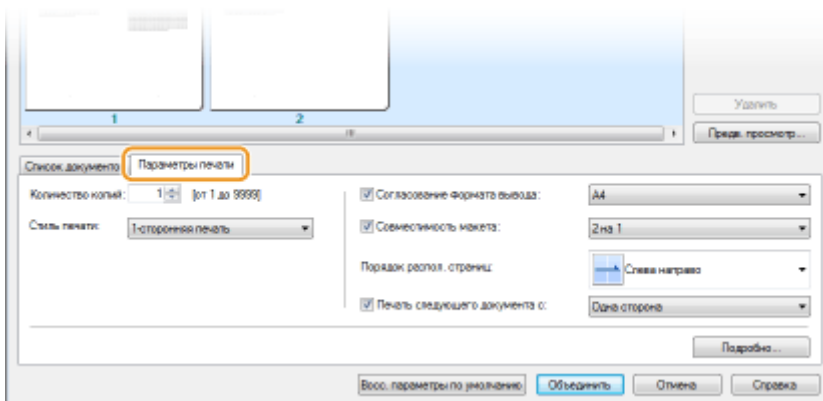

ПРИМЕЧАНИЕ:

- Дополнительные сведения см. в разделе [Справка] программы Canon PageComposer.

с [Подробно]

Отображается экран параметров печати драйвера принтера. Доступно меньше параметров, чем при использовании обычных методов печати.

- 8** В списке [Имена документов] выберите задание на объединенную печать документов и щелкните .

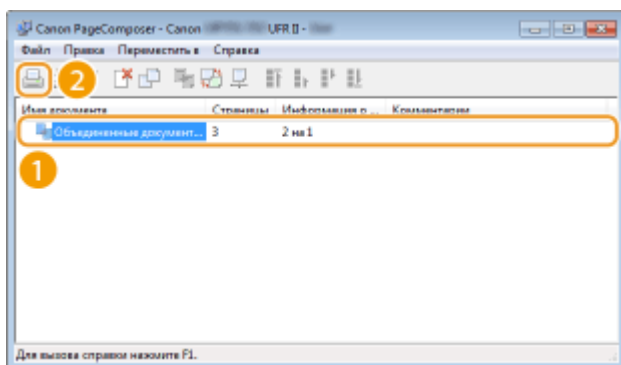

- Начнется печать.
- Инструкции по отмене печати см. в разделе [▶Отмена печати\(Р. 86\)](#) .

ССЫЛКИ

- ▶[Основные операции печати\(Р. 81\)](#)

Настройка параметров печати под потребности пользователя

1000-023

Комбинации параметров добавляются в виде профилей для использования в различных видах печати. Часто используемые параметры также можно добавить в качестве настроек по умолчанию. После того, как настройки по умолчанию установлены, они автоматически появляются на экране драйвера принтера, чтобы вы могли пропустить настройку и приступить к печати немедленно.



Когда я печатаю конфиденциальные документы, я ставлю на них водяной знак *СОВЕРШЕННО



Задайте водяной знак «СОВЕРШЕННО СЕКРЕТНО» и зарегистрируйте его в качестве профиля. Когда требуется, просто выбирайте этот профиль. ►
Регистрация комбинаций часто используемых параметров печати(Р. 117)



С целью снижения расходов на печать я всегда печатаю две страницы документа на



В драйвере принтера укажите настройку [2 на 1] как значение по умолчанию для пользователя. Во всех последующих заданиях печати каждые две страницы будут уменьшаться и печататься на одной странице. ►
Изменение параметров по умолчанию(Р. 119)

Регистрация комбинаций часто используемых параметров печати

1000-024

Необходимость каждый раз указывать параметры печати, например, «1-сторонняя печать на бумаге формата А4 в альбомной ориентации», отнимает время. Если зарегистрировать часто используемые комбинации параметров в качестве «профилей», то для настройки печати необходимо будет выбрать только профиль из списка. В этом разделе описана процедура регистрации профилей и их использование.

➤ **Регистрация профиля(Р. 117)**

➤ **Выбор профиля(Р. 118)**

Регистрация профиля

1 Задайте необходимые параметры для профиля и щелкните [Добавление].

- Щелкните вкладку [Основные настройки], [Макет страницы], [Окончательная обработка], [Источник бумаги] или [Качество] и укажите необходимые параметры печати на каждой вкладке. ➤ **Различные параметры печати(Р. 88)**

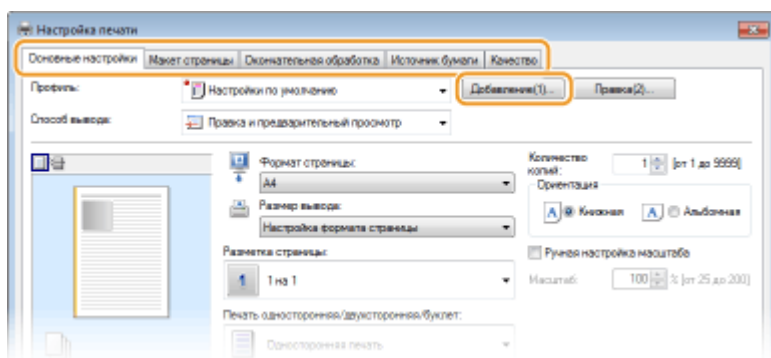

2 Введите имя профиля в поле [Имя], выберите значок и щелкните [OK].

- Добавьте комментарии по профилю в поле [Комментарий], если необходимо.
- Щелкните [Настройки вида], чтобы просмотреть параметры, выбранные для регистрации.

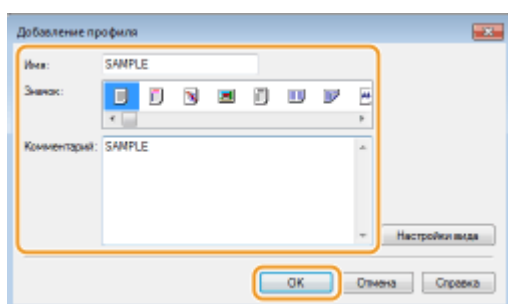

ПРИМЕЧАНИЕ

Изменение профиля

- Щелкнув [Правка] справа от кнопки [Добавление] на экране, показанном в пункте 1, можно изменить имя, значок или комментарий зарегистрированного профиля. Можно также редактировать предварительно зарегистрированные профили.

Выбор профиля

Выберите нужный профиль и нажмите [OK].

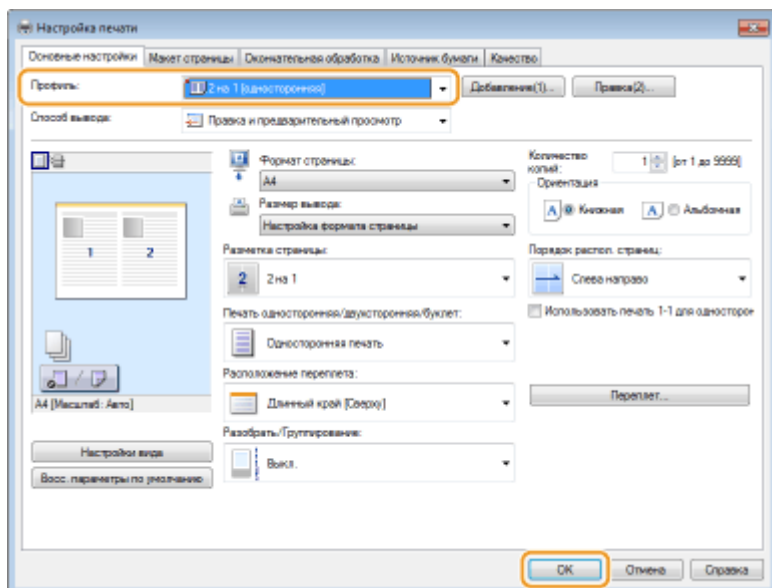

ПРИМЕЧАНИЕ

Изменение параметров выбранного профиля

- Можно изменить параметры профиля. Кроме того, измененные параметры можно сохранить в качестве нового профиля.

ССЫЛКИ

- Основные операции печати (Р. 81)
- Изменение параметров по умолчанию (Р. 119)

Изменение параметров по умолчанию

1000-025

Параметры по умолчанию — это параметры, которые отображаются при первом открытии экрана драйвера принтера. Эти параметры могут быть изменены. Например, при необходимости печатать все документы таким образом, чтобы каждые две страницы уменьшались и печатались на одной странице, укажите [2 на 1] в качестве значения по умолчанию для пользователя в макете страницы. Начиная со следующего раза драйвер принтера открывается с заданной настройкой [2 на 1] в макете страницы, и эту настройку не придется изменять при каждой печати.

ВАЖНО

- Для выполнения следующей процедуры необходимо войти в систему компьютера с правами администратора.

1 Откройте папку принтера. ▶ **Отображение папки принтера(Р. 641)**

2 Щелкните правой кнопкой мыши значок принтера и выберите пункт [Настройка печати].

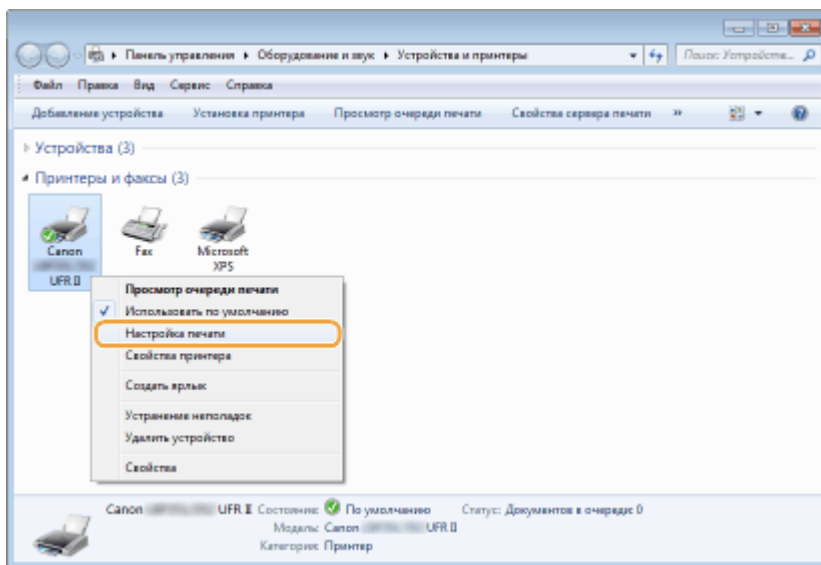

3 Измените параметры на экране параметров печати и нажмите [ОК].

- Щелкните вкладку [Основные настройки], [Макет страницы], [Окончательная обработка], [Источник бумаги] или [Качество] и укажите необходимые параметры печати на каждой вкладке. ▶ **Различные параметры печати(Р. 88)**

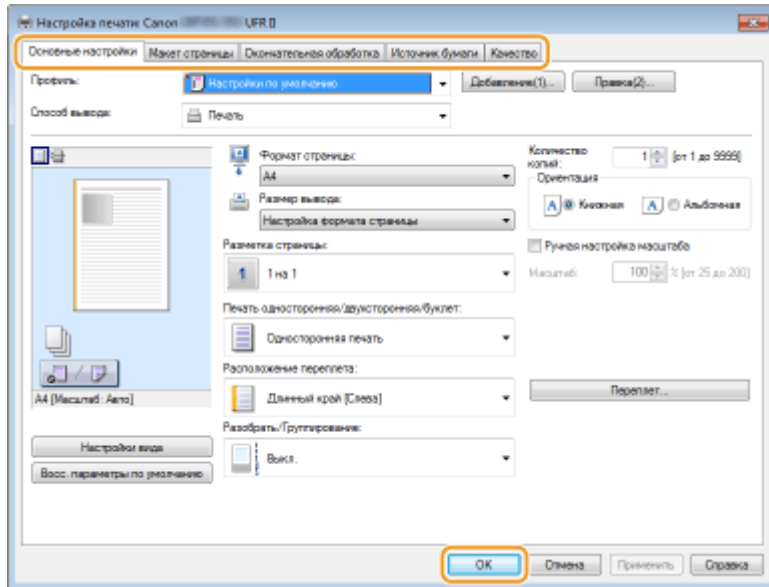

ССЫЛКИ

- ▶ Основные операции печати(Р. 81)
- ▶ Регистрация комбинаций часто используемых параметров печати(Р. 117)

Использование удобных функций печати

1000-026

С помощью драйвера принтера можно использовать различные удобные функции печати, а также выполнять базовые операции печати.

■ Печать с запоминающего устройства USB (прямая печать USB)

Подключив запоминающее устройство USB к аппарату, можно выполнять печать PDF-файлов и файлов изображений из запоминающего устройства. Эта функция позволяет выполнять печать без компьютера. ▶ **Печать с запоминающего устройства USB (прямая печать USB)(Р. 123)**

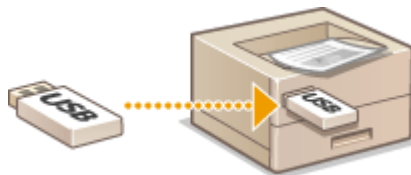

■ Печать документа с вводом PIN-кода (Защищенная печать)

Если задать PIN-код для данных, отправляемых в аппарат с компьютера, эти данные можно будет распечатать только после ввода правильного PIN-кода с панели управления аппарата. Эта функция удобна для печати конфиденциальных документов. ▶ **Печать документа с вводом PIN-кода (Защищенная печать) (Р. 135)**

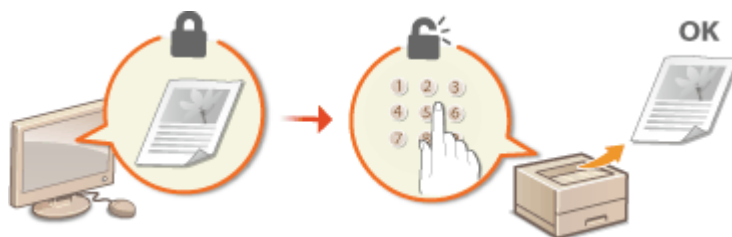

■ Печать документа, хранящегося в аппарате (печать сохраненного задания)

Данные печати, отправленные с компьютера, можно сохранить на SD-карте. Сохраненные данные можно напечатать столько раз, сколько требуется. ▶ **Печать документа, хранящегося в аппарате (печать сохраненного задания)(Р. 141)**

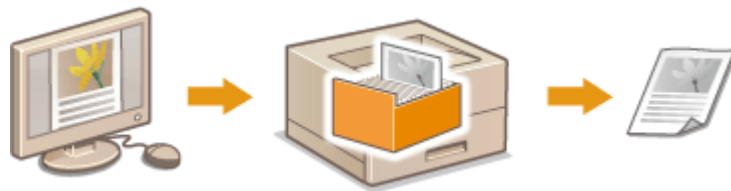

■ Печать без открытия файла (прямая печать)

Хранящиеся в компьютере файлы (PDF, JPEG и т. д.) можно печатать, отправляя их в аппарат из веб-браузера. Никаких специальных программ не требуется. ▶ **Печать без открытия файла (прямая печать)(Р. 151)**



■ Печать полученной электронной почты (печать электронной почты)

Полученные аппаратом сообщения электронной почты и вложенные в них файлы можно печатать напрямую, без использования компьютера.  Печать полученной электронной почты (печать электронной почты) (Р. 162)

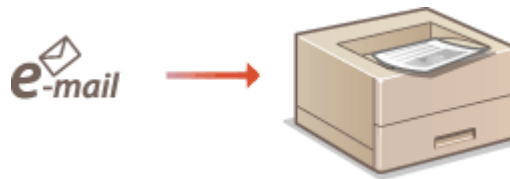

Печать с запоминающего устройства USB (прямая печать USB)

1000-027

Подключив запоминающее устройство USB к аппарату, можно выполнять печать файлов изображений (PDF, TIFF, JPEG и XPS) из запоминающего устройства. Эта функция позволяет выполнять печать без компьютера.

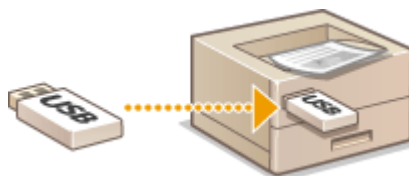

Доступные форматы файлов

Возможна печать файлов изображений следующих типов. Однако, в зависимости от структуры файла, печать некоторых файлов может оказаться невозможной.

- PDF-файл *
- JPEG-файл
- TIFF-файл
- XPS-файл

* Поддерживается версия 1.7.

ВАЖНО

- Максимальный размер печатаемого файла составляет 2 Гб.

Допустимые запоминающие устройства USB

Можно использовать запоминающие устройства USB, отформатированные с файловой системой FAT32 (объем памяти: до 32 Гб).

ВАЖНО

- Не используйте нестандартные запоминающие устройства USB. С некоторых запоминающих устройств USB печать файлов может не выполняться.
- Не подключайте какие-либо другие устройства, кроме запоминающего устройства USB. Запоминающие устройства USB нельзя подключать с помощью USB-концентратора или удлинительного кабеля.
- Запоминающие устройства USB, оснащенные специальными функциями, например встроенными функциями безопасности.

ПРИМЕЧАНИЕ

- USB-порт аппарата поддерживает интерфейс USB 2.0.
- Если в папке запоминающего устройства USB хранится большое количество файлов, сканирование занимает достаточно много времени. На своем компьютере удалите ненужные файлы с запоминающего устройства USB или переместите их в другую папку.

1 Подключите запоминающее устройство USB к порту USB на правой стороне аппарата.

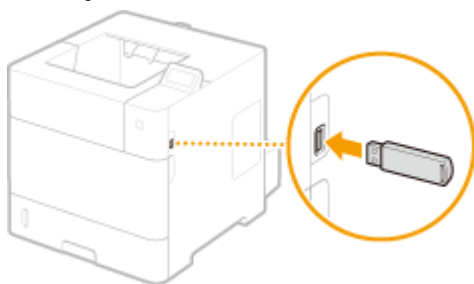

⇒ Автоматически отображается показанный ниже экран.

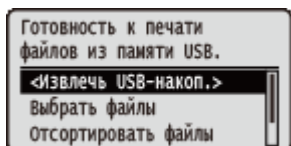

- Если этот экран не отображается, нажмите ().

ВАЖНО:

- Не допускайте ударов по запоминающему устройству USB или аппарату и не трясите их, когда устройство подключено к аппарату.

2 Используйте / для выбора <Выбрать файлы> и нажмите .

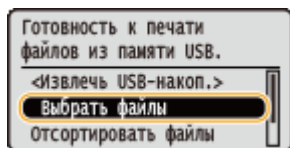

3 Выберите тип файла для печати и нажмите .

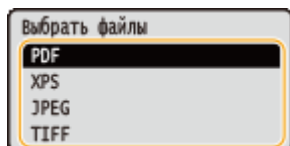

4 Выберите файл для печати и нажмите .

- Можно выбрать не более 10 файлов.

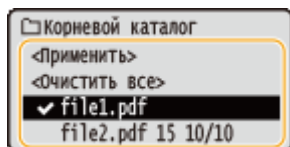

- Чтобы отменить выбор, снова выберите уже выбранный файл (отмеченный как) , и нажмите . Чтобы отменить весь выбор, выберите пункт <Очистить все> и нажмите .
- Чтобы отобразить содержимое папки, выберите папку и нажмите или . Чтобы вернуться в корневую папку, нажмите или .

ПРИМЕЧАНИЕ:

- Папки и файлы на более низких уровнях или с длинными именами могут не отображаться.
- При переходе к другой папке выбор с предыдущих файлов снимается.

5 Выберите <Применить> и нажмите .

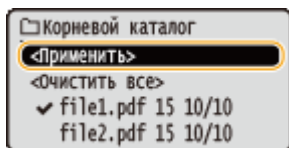

■ При печати XPS-документа с использованием билета печати

При печати файла в XPS-формате печать может выполняться в соответствии с билетом печати (настройками печати), прикрепленными к файлу.

1 Выберите <Исп. пасп. печати> и нажмите .

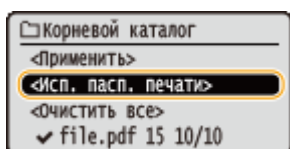

2 Выберите <Пуск печати> и нажмите .

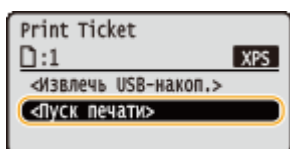

▶▶ Начинается печать. После завершения печати отсоедините запоминающее устройство USB от аппарата. **▶ Отключите запоминающее устройство USB.(Р. 131)**



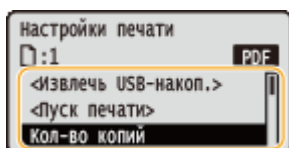

6 При необходимости укажите параметры печати.

- Выберите требуемый пункт настройки, нажмите  и укажите настройку.



ПРИМЕЧАНИЕ:

Значки* в описании

| | |
|---|----------------------------------|
|  | Настройки для печати PDF-файлов |
|  | Настройки для XPS-файлов |
|  | Настройки для печати JPEG-файлов |
|  | Настройки для печати TIFF-файлов |

* Значки не указываются для настроек, отображаемых независимо от формата файла.

<Кол-во копий>

Укажите количество копий (от 1 до 9999). Используя цифровые клавиши, введите количество копий и нажмите .

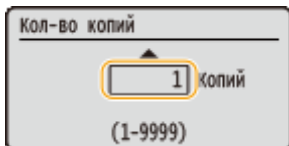

<Диапазон печати>/<Диап. печати (TIFF)>

PDF XPS TIFF

Укажите печатаемый диапазон (страницы). Кнопками ▲/▼ выберите <Метод обозначения>

▶ **ок** ▶ выберите способ задания диапазона печати ▶ **ок** .

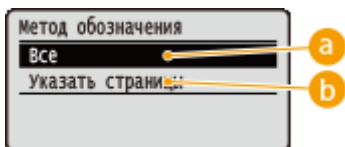

a <Все>

Печать всех страниц.

b <Указать страницы>

Печать только указанных страниц. Чтобы указать страницы, выберите <Диапазон страниц> ▶ **ок** ▶ с помощью цифровых клавиш введите значения параметров <Первая страница> и <Последняя страница> ▶ выберите <Применить> ▶ **ок** .

<Разрешение>

Укажите разрешение для обработки данных печати. Кнопками ▲/▼ выберите разрешение и нажмите **ок** .



a <600 т/д>

Этот режим печати подходит для печати с высокой скоростью.

b <1200 т/д>

Контур символы и графические элементы могут четко воспроизводиться с высоким разрешением. Этот режим печати подходит для печати данных, содержащих много мелких символов.

<2-сторонняя печать>

Выберите, требуется ли печатать на обеих сторонах бумаги. Кнопками ▲/▼ выберите настройку и нажмите **ок** .

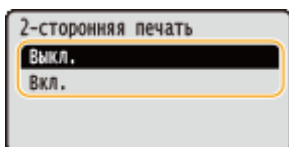

ПРИМЕЧАНИЕ:

- <2-сторонняя печать> может быть недоступна для некоторых форматов и типов бумаги.  **Бумага(Р. 594)**

<Позиция переплета>

Укажите сторону (длинная или короткая), по которой 2-сторонние распечатки будут переплетаться с помощью инструмента для переплета (например, степлера). Кнопками ▲ / ▼ выберите положение сшивания и нажмите .

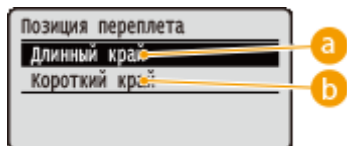

a <Длинный край>

Распечатки сшиваются по длинной стороне.

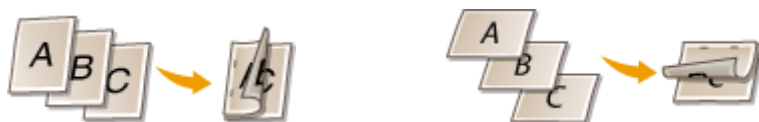

b <Короткий край>

Распечатки сшиваются по короткой стороне.



<Выбрать бумагу>

Выберите источник бумаги, в который уже загружена бумага для печати. Кнопками ▲ / ▼ выберите источник печати и нажмите .

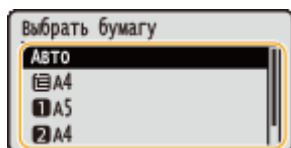

ПРИМЕЧАНИЕ:

- Если требуется напечатать PDF- или XPS-файл, укажите значение <Авто> для автоматического выбора оптимального источника бумаги.
- Источник, в который загружена бумага специального формата, выбрать невозможно.

<Полутона>

Можно выбрать способ передачи полутонов (переходы между темными и светлыми частями изображения).

■ PDF- и XPS-файлы

Передачу полутонов можно задать для каждого типа данных изображений в одном документе. Кнопками ▲/▼ выберите тип данных изображения ► **OK** ► выберите способ передачи полутонов ► **OK**.

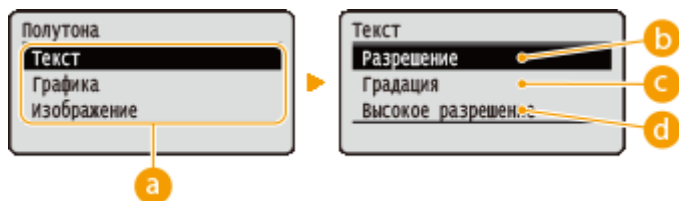

■ JPEG- и TIFF-файлы

Кнопками ▲/▼ выберите способ передачи полутонов и нажмите **OK**.

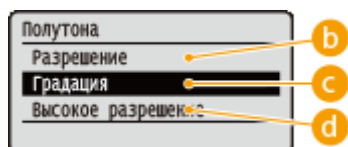

a Тип данных изображения

Выберите тип данных изображения, для которого требуется изменить настройки. Выберите <Текст> для символов, <Графика> для линий и фигур или <Изображение> для таких изображений, как фотографии.

b <Разрешение>

Печать градаций и линий с плавными переходами. Этот режим печати подходит для печати фигур и диаграмм, содержащих градации.

c <Градация>

Печать ярких изображений с эффектом тонального контраста. Этот режим печати подходит для печати таких изображений, как фотографии.

d <Высокое разрешение>

Выполняется тонкая печать с четким воспроизведением контуров символов. Этот режим печати подходит для четкой печати символов и тонких линий.

<Совм. формат бумаги>

PDF XPS

Производится автоматическое увеличение или уменьшение распечаток в соответствии с параметром **Область печати (P. 597)** бумаги. Распечатки увеличиваются или уменьшаются с сохранением соотношения сторон оригинала. Кнопками ▲/▼ выберите настройку и нажмите **OK**.

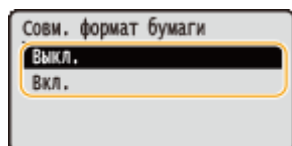

ПРИМЕЧАНИЕ:

- Эта настройка недоступна, если задано значение <Авто> для <Выбрать бумагу>.

<Масштаб>

JPEG TIFF

Служит для включения или отключения увеличения и уменьшения изображений. Распечатки увеличиваются или уменьшаются с сохранением соотношения сторон изображения. Кнопками ▲ / ▼ выберите настройку и нажмите **OK**.



a <Выкл.>

Если изображение находится в границах области **Область печати(Р. 597)** бумаги, оно печатается с фактическим размером. Если изображение больше области, доступной для печати, распечатки уменьшаются.

b <Авто>

Увеличение или уменьшение распечаток производится в соответствии с областью **Область печати(Р. 597)**.

<Увеличить обл.печати>

Укажите, требуется ли печатать изображение путем расширения области **Область печати(Р. 597)** до всего размера бумаги. Кнопками ▲ / ▼ выберите настройку и нажмите **OK**.

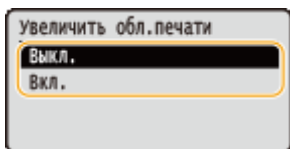

ПРИМЕЧАНИЕ:

- Если выбрано значение <Вкл.>, некоторые части изображения по краям бумаги могут отсутствовать или бумага может быть частично испачкана, в зависимости от оригинала.

<N on 1>

PDF XPS

Выберите, требуется ли печатать несколько страниц на одном листе бумаги, последовательно располагая их начиная с левого верхнего угла. Например, для печати четырех страниц на одном листе выберите <4 на 1>. Кнопками ▲ / ▼ выберите настройку и нажмите **OK**.

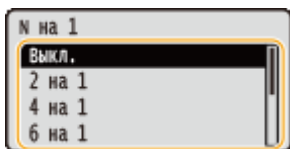

ПРИМЕЧАНИЕ:

- Эта настройка недоступна, если задано значение <Авто> для <Выбор бумаги>.

<Конечная обработка>

PDF XPS

Укажите способ сортировки распечаток при печати многостраничных документов. Кнопками ▲ / ▼ выберите, требуется ли сортировать распечатки, и нажмите **OK**.

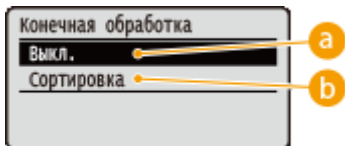

a <Выкл.>

Распечатки не сортируются. Печатается указанное число экземпляров каждой страницы. Например, при печати трех копий четырехстраничного документа распечатки будут сгруппированы в следующем порядке следования страниц: 1, 1, 1, 2, 2, 2, 3, 3, 3, 4, 4, 4.



b <Сортировка>

Распечатки группируются и комплектуются в полные наборы в порядке следования страниц. Например, при печати трех копий четырехстраничного документа распечатки будут сгруппированы в следующем порядке следования страниц: 1, 2, 3, 4, 1, 2, 3, 4, 1, 2, 3, 4.



<Ориентация изображ.>

JPEG TIFF

Укажите ориентацию печатаемого изображения. Кнопками ▲ / ▼ выберите ориентацию печати и нажмите **OK**.

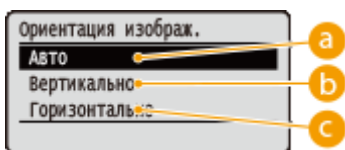

a <Авто>

Ориентация печати определяется автоматически на основе ширины и высоты изображения.

b <Вертикально>

Выберите при печати вертикально ориентированного изображения.

c <Горизонтально>

Выберите при печати горизонтально ориентированного изображения.

ПРИМЕЧАНИЕ:

- Если указанная настройка <Вертикально> или <Горизонтально> не соответствует ориентации изображения, оно печатается в уменьшенном виде.

<Позиция печати>

JPEG TIFF

Укажите положение печати изображения. Кнопками ▲/▼ выберите положение печати и нажмите **OK**.

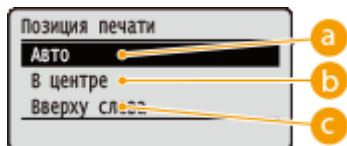

a <Авто>

Если данные TIFF содержат сведения, указывающие положение печати, изображение печатается в соответствии с этими сведениями; в противном случае изображение печатается по центру бумаги. Данные JPEG всегда печатаются по центру бумаги.

b <В центре>

Изображения печатаются по центру бумаги.

c <Вверху слева>

Изображения печатаются по левому верхнему углу.

7 Выберите <Пуск печати> и нажмите **OK.**

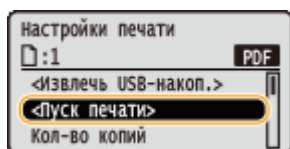

⇒ Начнется печать.

- Для отмены печати используйте панель управления. ▶ **Отмена печати(Р. 86)**

8 Отключите запоминающее устройство USB.

1 Выберите <Извлечь USB-накоп.> и нажмите **OK.**

2 Выберите <Да> и нажмите **OK.**

⇒ Подождите, пока не появится приведенное ниже сообщение.

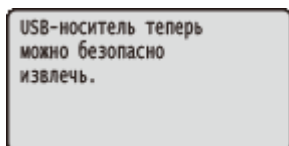

3 Отключите запоминающее устройство USB.

ПРИМЕЧАНИЕ

- Если на экране из шага 1 выбрано значение <Отсортировать файлы>, при выборе файла для печати можно изменить порядок отображения файлов.

СОВЕТЫ

Если необходимо всегда выполнять печать, используя одни и те же настройки  **Изменение параметров по умолчанию (Р. 119)**

Изменение параметров печати с устройства USB по умолчанию

1000-028

Настройки, которые первоначально отображаются при задании параметров печати, называются настройками по умолчанию. Если изменить эти настройки по умолчанию в соответствии с часто выполняемыми операциями, это позволит исключить постоянную настройку одних и тех же параметров при каждой печати.

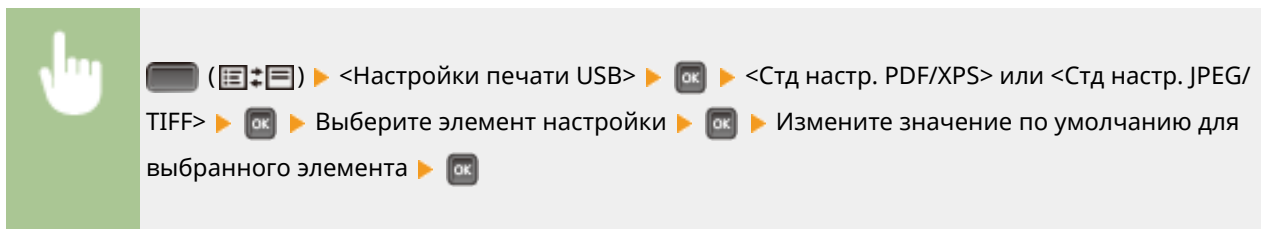

PDF/XPS

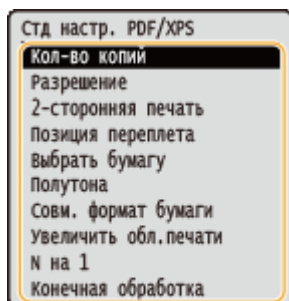

JPEG/TIFF

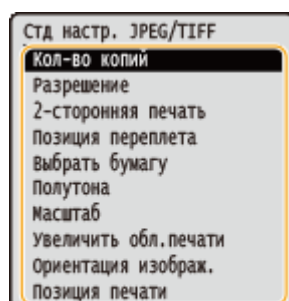

a Значения настроек

Выберите элемент, который необходимо настроить, и измените значение по умолчанию.

■ Задание порядка отображения файлов для печати

Можно задать порядок, в котором файлы для печати с запоминающего устройства USB отображаются для выбора.

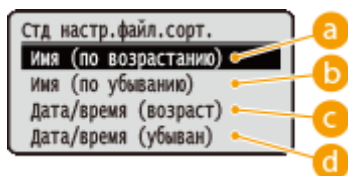
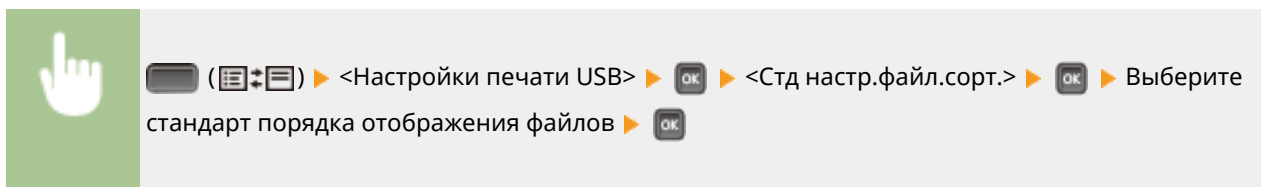

a <Имя (по возрастанию)>

Файлы отображаются в восходящем порядке по именам.

b <Имя (по убыванию)>

Файлы отображаются в нисходящем порядке по именам.

c <Дата/время (возраст)>

Файлы отображаются в восходящем порядке по дате и времени.

d <Дата/время (убыван)>

Файлы отображаются в нисходящем порядке по дате и времени.

ССЫЛКИ

▶ Печать с запоминающего устройства USB (прямая печать USB)(Р. 123)

Печать документа с вводом PIN-кода (Защищенная печать)

1000-029

Если во время печати с компьютера документу присвоен PIN-код, документ хранится на дополнительной SD-карте, установленной в аппарат, и печатается только после ввода правильного PIN-кода на панели управления аппарата. Эта функция называется «Защищенная печать», а документ, защищенный PIN-кодом, называется «Защищенный документ». Функция «Защищенная печать» позволяет исключить ситуацию, когда распечатки конфиденциальных документов остаются в аппарате без присмотра. Перед использованием данной функции требуется установить в аппарат дополнительную SD-карту (▶ **Установка SD-карты(Р. 608)**).

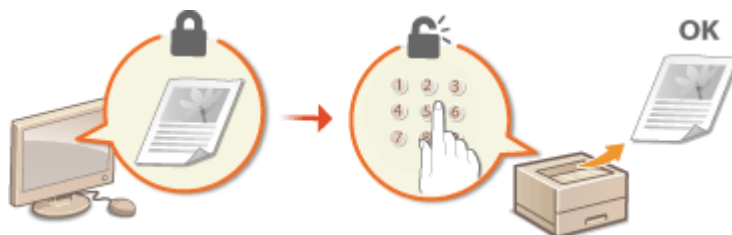

- ▶ **Пересылка защищенного документа с компьютера на аппарат(Р. 135)**
- ▶ **Печать защищенных документов(Р. 137)**
- ▶ **Изменение допустимого периода хранения для защищенных документов(Р. 138)**

Пересылка защищенного документа с компьютера на аппарат

Следуйте приведенной ниже процедуре. Можно отправить документ, защищенный PIN-кодом.

1 Откройте документ с помощью приложения, чтобы отобразить диалоговое окно печати.

- Отображение диалогового окна печати варьируется для различных приложений. Дополнительные сведения см. в руководстве по работе с используемым приложением.

2 Выберите данный аппарат и нажмите [Параметры] или [Свойства].

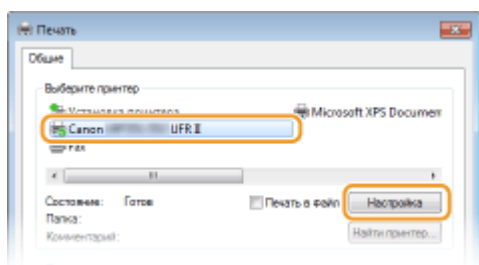

- Отображающийся экран зависит от используемого приложения.

3 Выберите [Защищенная печать] в [Способ вывода].

- Щелкните кнопку [Да] или [Нет] на всплывающем экране [Сведения].
- Чтобы каждый раз использовать одно и то же имя пользователя и ПИН-код, нажмите [Да]. Чтобы использовать разные имена и ПИН-коды, нажмите [Нет].

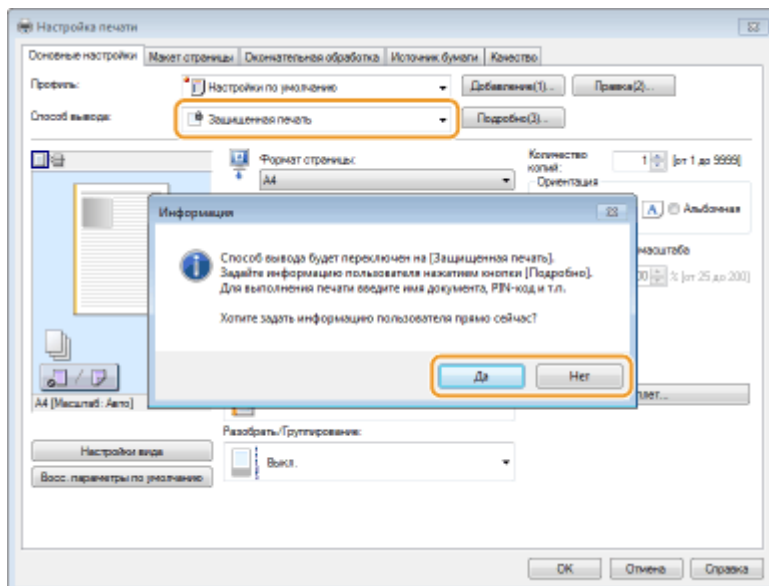

■ Если вы нажали [Да]

Введите имя пользователя в поле [Имя пользователя] и ПИН-код в поле [PIN-код] и нажмите [ОК].

- Имя компьютера (имя для входа в систему) отображается в поле [Имя пользователя]. Чтобы изменить его, введите новое имя компьютера длиной не более 32 алфавитно-цифровых символов.
- Введите в поле [PIN-код] число длиной не более семи цифр.

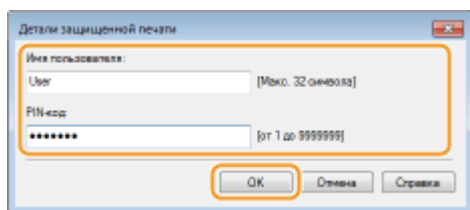

4 Укажите необходимые параметры печати и нажмите [ОК].

- Щелкните вкладку [Основные настройки], [Макет страницы], [Окончательная обработка], [Источник бумаги] или [Качество] и укажите необходимые параметры печати на каждой вкладке. ➤ **Различные параметры печати(Р. 88)**

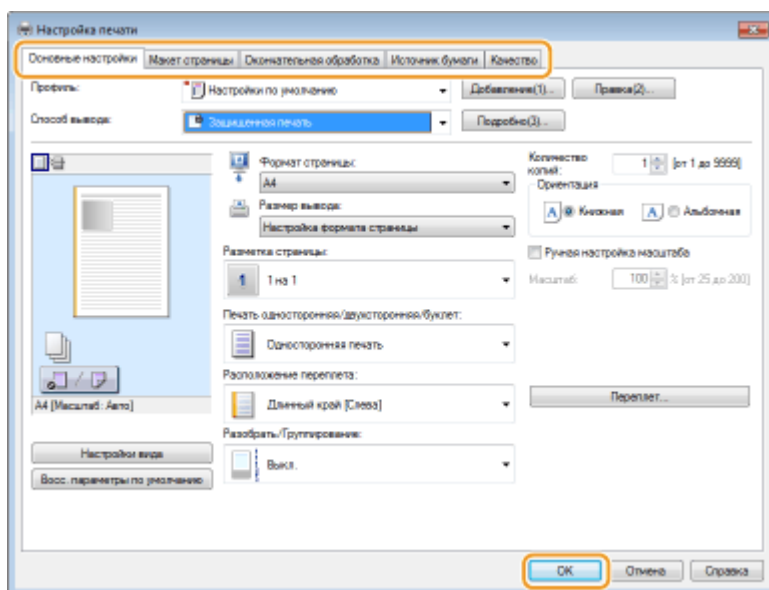

5 Щелкните [Печать] или [ОК].

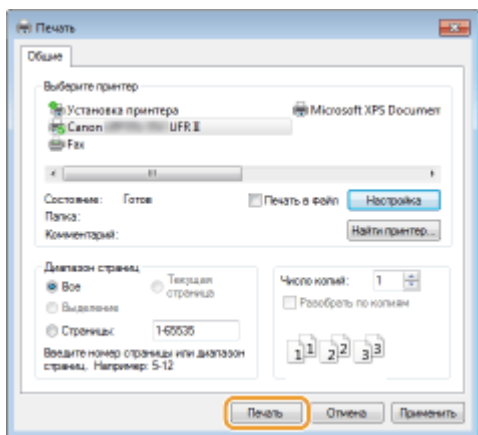

➡ После отправки защищенного документа на аппарат он хранится на SD-карте до момента печати.

■ Если на шаге 3 был выбран вариант [Нет]

Введите [Имя документа], [Имя пользователя] и [PIN-код], затем нажмите [ОК].

- Имя документа устанавливается автоматически, исходя из информации, содержащейся в приложении. Для изменения имени документа введите в поле имени документа до 32 буквенно-цифровых символов.
- Имя компьютера (имя для входа в систему) отображается в поле [Имя пользователя]. Чтобы изменить имя пользователя, введите новое имя, содержащее не более 32 алфавитно-цифровых символов.
- Введите [PIN-код], содержащие не более семи цифр.

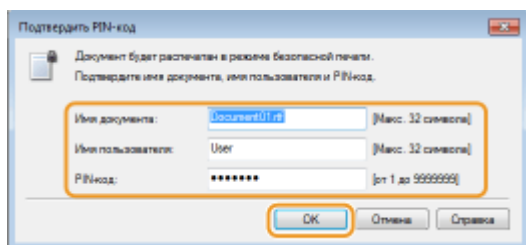

ПРИМЕЧАНИЕ

- Если на аппарат установлен подключаемый модуль драйвера шифрованной печати «Encrypted Print Driver Add-in», входящий в комплект поставки дополнительного комплекта SD CARD-C1, можно использовать функцию шифрованной печати с повышенной безопасностью. ► **Использование шифрованной печати(Р. 140)**

Печать защищенных документов

Напечатайте защищенный документ в течение одного часа с момента отправки его на аппарат. После этого защищенный документ удаляется с SD-карты и его больше нельзя напечатать.

ПРИМЕЧАНИЕ

- Время хранения защищенных документов можно менять. ► **Изменение допустимого периода хранения для защищенных документов(Р. 138)**

1 Нажмите ▲ (⇨).

2 Используйте ▲ / ▼ для выбора <Защищенная печать> и нажмите **OK**.

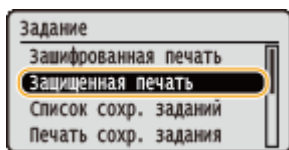

3 Выберите защищенный документ для печати и нажмите **OK**.

- Если SD-карта содержит только один защищенный документ, этот экран не отображается.

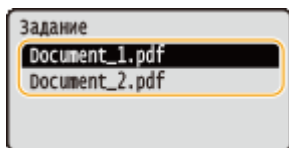

ПРИМЕЧАНИЕ:

Если отображается имя пользователя

- Если на SD-карте хранятся защищенные документы двух и более пользователей, перед показанным сверху экраном отображается показанный ниже экран выбора пользователя. Выберите нужное имя пользователя и нажмите **OK**.

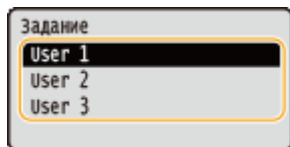

4 Введите PIN_код и нажмите **OK**.

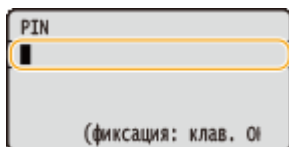

⇒ Начнется печать.

- Для отмены заданий печати используйте панель управления. **Отмена печати(Р. 86)**

Изменение допустимого периода хранения для защищенных документов

По умолчанию в аппарате задано удаление нераспечатанных защищенных документов через час после их получения. Это значение можно изменить в заданных пределах.

1 Нажмите ► (☐☑).

2 Кнопками ▲ / ▼ выберите <Меню управления> и нажмите **OK**.

3 Выберите <Вр. удал. защ.печати> и нажмите .

4 Выберите период, в течение которого защищенные документы будут храниться на SD-карте, и нажмите .

- Защищенный документ удаляется с SD-карты по истечении указанного времени.

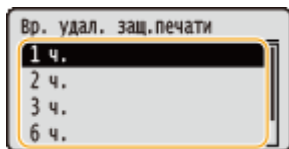

ССЫЛКИ

- ▶ [Использование шифрованной печати\(Р. 140\)](#)
- ▶ [Установка SD-карты\(Р. 608\)](#)

Использование шифрованной печати

1000-02A

Данные печати шифруются перед отправкой в аппарат, обеспечивая еще большую безопасность по сравнению с обычной защищенной печатью. Для использования этой функции установите подключаемый модуль драйвера шифрованной печати «Encrypted Print Driver Add-in», входящий в состав дополнительно приобретаемого комплекта «SD CARD-C1». Документ, напечатанный с помощью функции шифрованной печати, называется «зашифрованным документом».

ПРИМЕЧАНИЕ

Установка подключаемого модуля «Encrypted Print Driver Add-in»

- См. файл «Readme.txt» на диске CD-ROM из состава комплекта «SD CARD-C1».

■ Отправка зашифрованного документа с компьютера на аппарат

См. «Справку». Справку можно открыть из драйвера принтера.



Откройте папку принтера (**Отображение папки принтера(Р. 641)**) ▶ Щелкните правой клавишей мыши значок аппарата ▶ [Свойства принтера] или [Свойства] ▶ Вкладка [Encrypted-P] ▶ [Справка]

■ Печать зашифрованных документов

Напечатайте защищенный документ в течение одного часа с момента отправки его на аппарат. После этого защищенный документ удаляется с SD-карты и его больше нельзя напечатать.



▲ (↔) ▶ <Зашифрованная печать> ▶ **ОК** ▶ Выберите зашифрованный документ, который требуется распечатать ▶ **ОК** ▶ Введите PIN-код с помощью цифровых клавиш ▶ **ОК**

ПРИМЕЧАНИЕ

Период хранения для зашифрованных документов

- Время хранения зашифрованных документов можно изменить. Порядок изменения такой же, как и для защищенных документов. **Изменение допустимого периода хранения для защищенных документов(Р. 138)**

Если в PIN-коде используются алфавитно-цифровые или специальные символы

- Функция шифрованной печати позволяет при задании PIN-кода в драйвере принтера использовать алфавитно-цифровые и специальные символы. Однако если PIN-код содержит алфавитно-цифровые или специальные символы, печать зашифрованного документа с панели управления аппарата невозможна. Для печати зашифрованного документа используйте функцию [Состояние задания] в Удаленном ИП. **Проверка состояния документов для печати(Р. 357)**

Печать документа, хранящегося в аппарате (печать сохраненного задания)

1000-02C

Данные, напечатанные с компьютера, могут храниться на SD-карте, установленной в аппарат. Поскольку сохраненные данные можно печатать непосредственно с аппарата, исключается необходимость использования компьютера при каждой печати. Это удобно для сохранения многократно печатаемых документов (например, титульной страницы факса). **► Установка SD-карты (P. 608)**

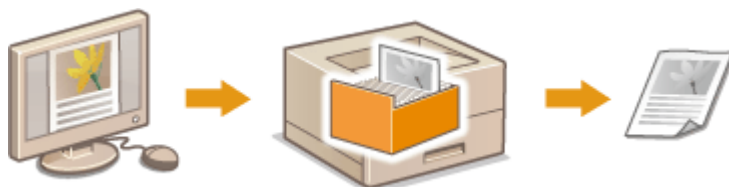

- Сохранение документа в аппарате (P. 141)
- Печать документа, хранящегося в аппарате (P. 143)

ПРИМЕЧАНИЕ

- В аппарате можно сохранить не более 1000 документов.
- Данные, сохраненные на SD-карте, не удаляются даже при выключении питания, но в аппарате задано автоматическое удаление данных по прошествии трех дней. Если требуется изменить срок хранения данных или отключить автоматическое удаление данных, измените соответствующие настройки с помощью Удаленного ИП (**► Изменение периода хранения документов (P. 145)**). Сохраненные данные можно также удалять вручную (**► Удаление документов вручную (P. 146)**).

Сохранение документа в аппарате

1 Откройте документ с помощью приложения, чтобы отобразить диалоговое окно печати.

- Отображение диалогового окна печати варьируется для различных приложений. Дополнительные сведения см. в руководстве по работе с используемым приложением.

2 Выберите данный аппарат и нажмите [Параметры] или [Свойства].

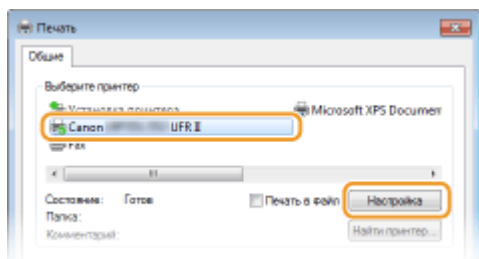

- Отображающийся экран зависит от используемого приложения.

3 Выберите вариант [Сохранение] в пункте [Способ вывода] и нажмите [Да].

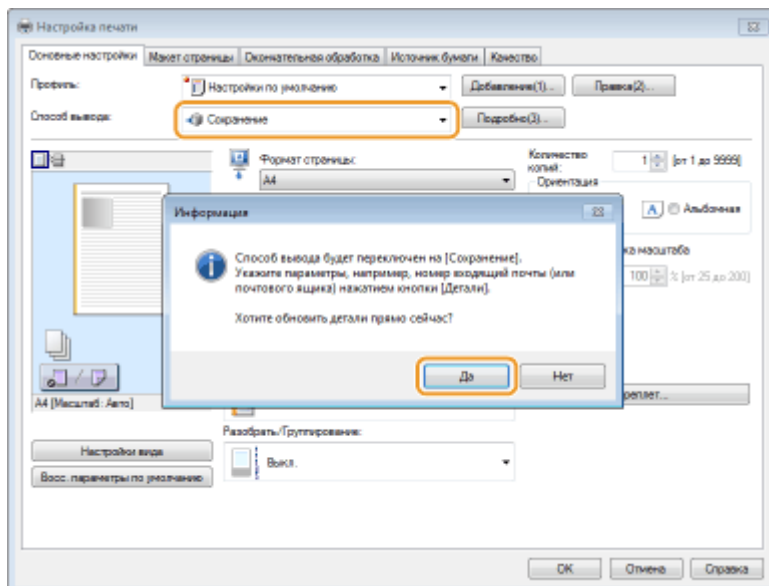

4 Укажите параметры сохранения документов и нажмите [OK].

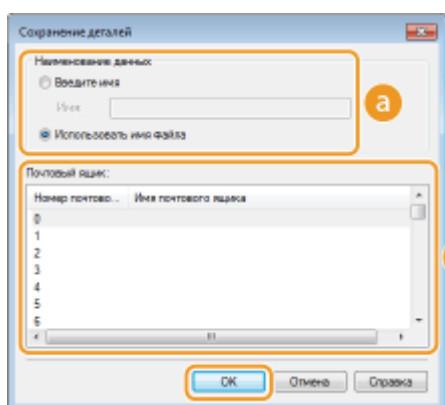

a [Наименование данных]

Задайте имя для данных печати, которые требуется сохранить на SD-карте.

| | |
|--------------------------|---|
| [Введите имя] | Задайте имя вручную. Введите имя для данных печати длиной не более 24 символов. Укажите понятное имя для отображения на дисплее аппарата. |
| [Использовать имя файла] | Имя задается автоматически на основе имени файла сохраняемых данных печати и информации из используемого приложения. |

b [Почтовый ящик]

Место, используемое для сохранения данных печати на SD-карте, называется ячейкой. Выберите номер ячейки для сохранения документа. Ячейке можно назначить имя для удобства ее идентификации. ► **Задание имени или PIN-кода ячейки(Р. 149)**

5 Укажите необходимые параметры печати и нажмите [OK].

- Щелкните вкладку [Основные настройки], [Макет страницы], [Окончательная обработка], [Источник бумаги] или [Качество] и укажите необходимые параметры печати на каждой вкладке. ► **Различные параметры печати(Р. 88)**
- Измененные здесь настройки сохраняются вместе с документом. Следующая печать документа выполняется с сохраненными настройками.

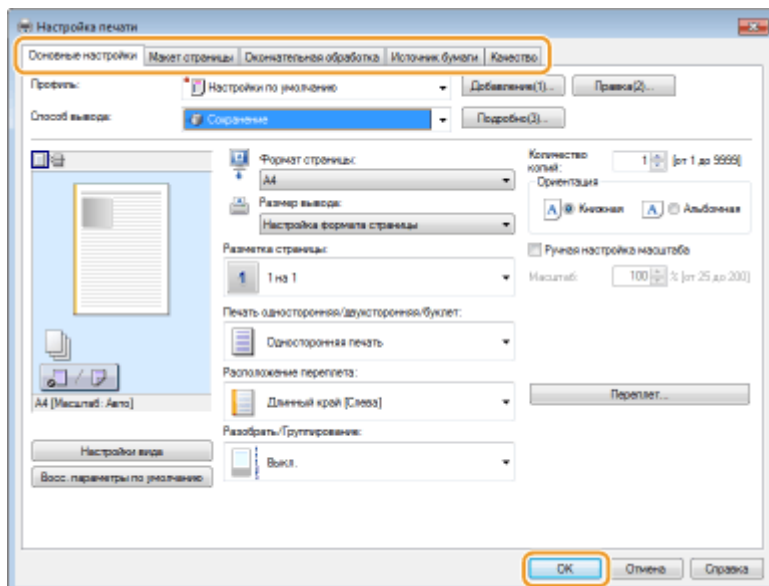

6 Нажмите [Печать] или [ОК].

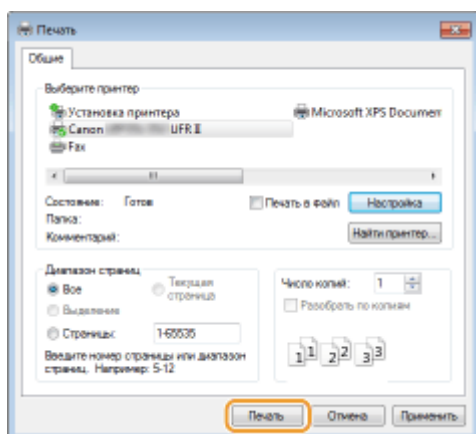

⇒ Документ отправляется на аппарат и сохраняется в указанной ячейке.

Печать документа, хранящегося в аппарате

1 Нажмите ▲ (↔).

- Когда аппарат находится в отключенном режиме, он не работает, даже если нажать ▲ (↔). Переведите аппарат в подключенный режим. ▶ **Подключен клавиша (P. 25)**

2 Используйте ▲ / ▼ для выбора <Печать сохр. задания> и нажмите **OK**.

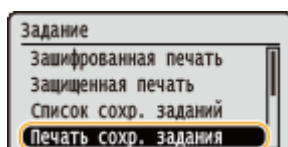

3 Выберите номер ячейки документа, который требуется напечатать, и нажмите **OK**.

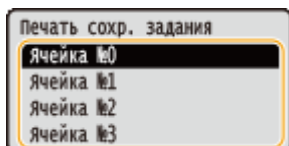
**ПРИМЕЧАНИЕ:****Если ячейка защищена PIN-кодом**

- Если отображается экран ввода PIN-кода, введите PIN-код и нажмите **OK**. Если вы не знаете PIN-код, обратитесь к администратору аппарата.

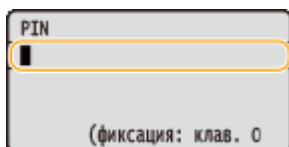
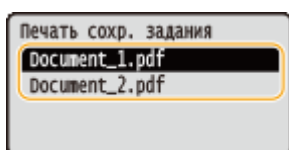
**4 Выберите документ для печати и нажмите **OK**.**

⇒ Начнется печать.

- Для отмены печати используйте панель управления. ▶ **Отмена печати(Р. 86)**

ПРИМЕЧАНИЕ

- Документы, сохраненные на SD-карте, можно также печатать со страницы [Ячейка] Удаленного ИП (▶ **Страница [Ячейка](Р. 354)**). Откройте ячейку, в которой хранятся документы, установите флажок документа, который требуется распечатать, и нажмите кнопку [Печать].

ССЫЛКИ

- ▶ **Удаление документа, хранящегося в аппарате(Р. 145)**
- ▶ **Задание имени или PIN-кода ячейки(Р. 149)**
- ▶ **Установка SD-карты(Р. 608)**

Удаление документа, хранящегося в аппарате

1000-02E

По умолчанию данные, хранящиеся на SD-карте, автоматически удаляются через три дня. Если требуется изменить срок хранения документов на SD-карте или отключить автоматическое удаление документов, измените эти настройки из Удаленного ИП. Сохраненные документы можно также удалять вручную.

- ▶ Изменение периода хранения документов (Р. 145)
- ▶ Удаление документов вручную (Р. 146)

Изменение периода хранения документов

1 Запустите Удаленный ИП и войдите в режиме управления. ▶ Запуск Удаленного ИП (Р. 348)

2 Щелкните [Параметры/Регистрация].

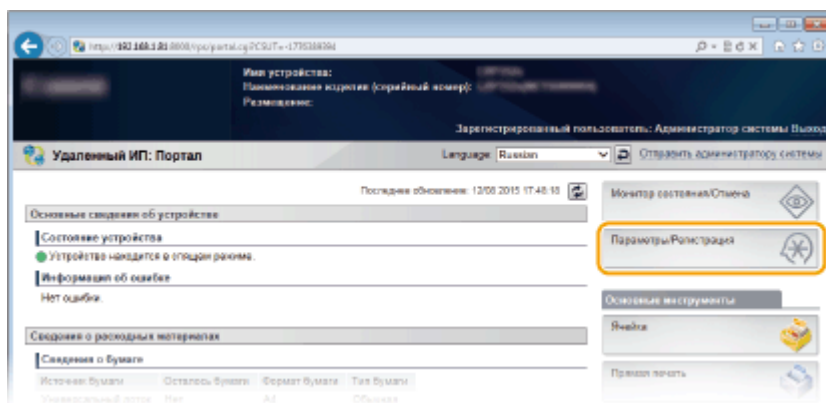

3 Щелкните [Меню управления] ▶ [Правка].

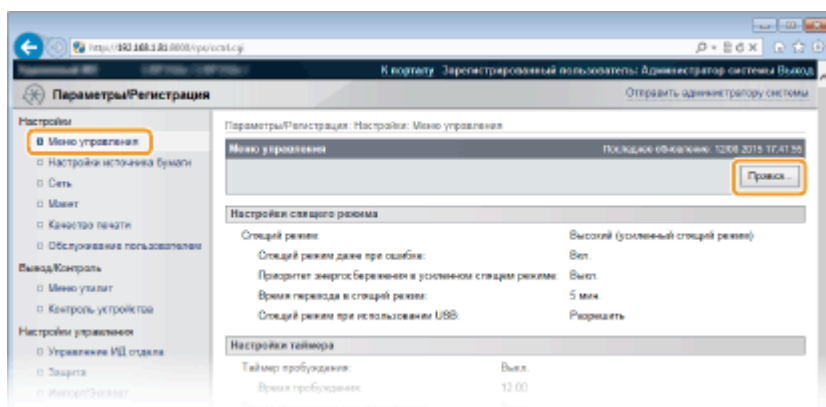

4 Измените период хранения.

- Чтобы отключить автоматическое удаление документов, выберите [Выкл.].

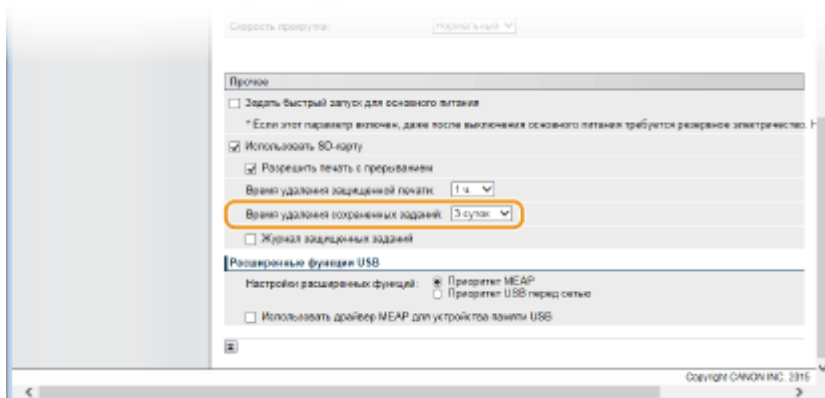

5 Щелкните [OK].

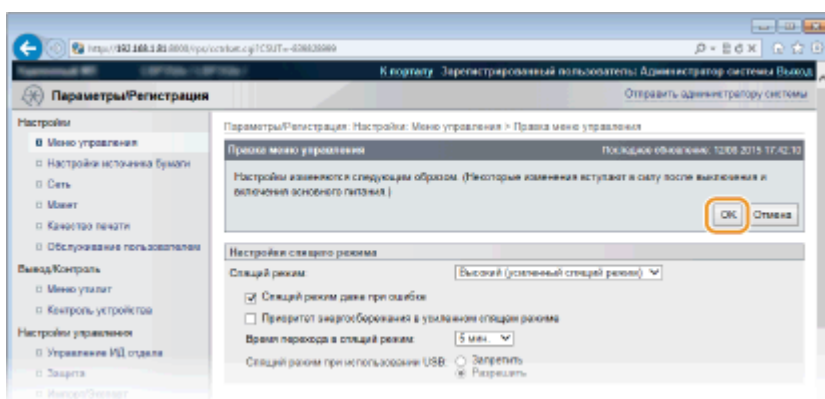

Удаление документов вручную

1 Запустите Удаленный ИП и выполните вход. ▶ Запуск Удаленного ИП(Р. 348)

ПРИМЕЧАНИЕ:

Если выполнен вход в режиме обычного пользователя

- По умолчанию аппарат настроен таким образом, чтобы документы могли удалять только администраторы. Чтобы разрешить конечным пользователям выполнять операции с документами, необходимо изменить настройки. ▶ **Разрешение конечным пользователям управлять документами(Р. 364)**
- Можно удалять только документы, принадлежащие пользователю с именем, использованным при входе в Удаленный ИП.

2 Щелкните [Ячейка].

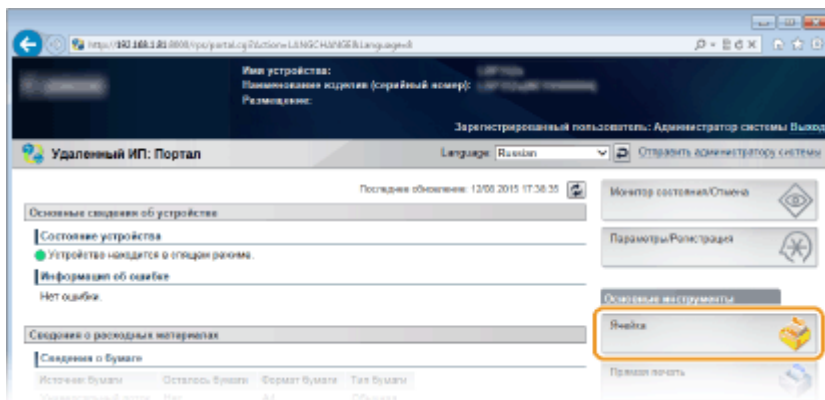

3 Нажмите номер ячейки, в которой хранится удаляемый документ.

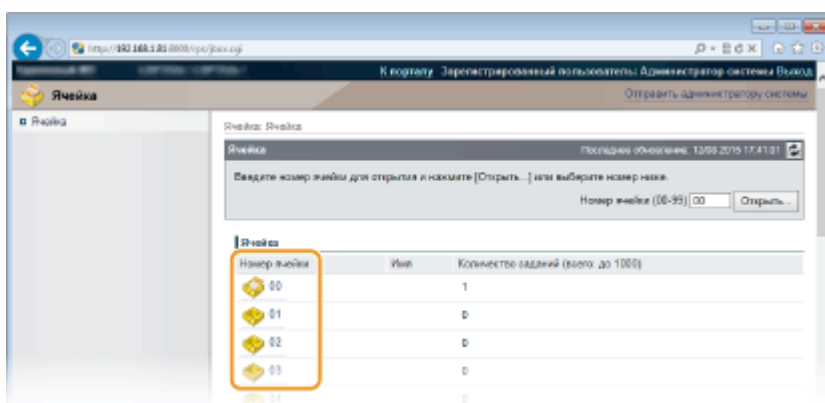

ПРИМЕЧАНИЕ:

Если ячейка защищена PIN-кодом

- Когда появится показанный ниже экран, введите PIN-код и нажмите [OK].

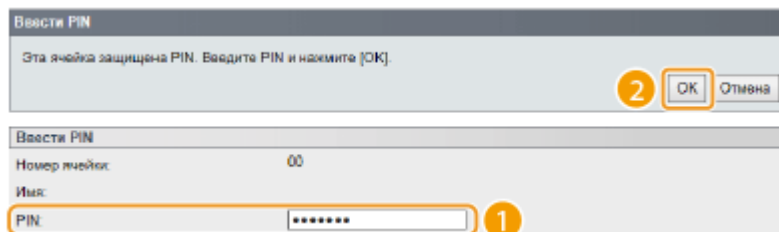

4 Установите флажок у удаляемого документа и нажмите [Удалить].

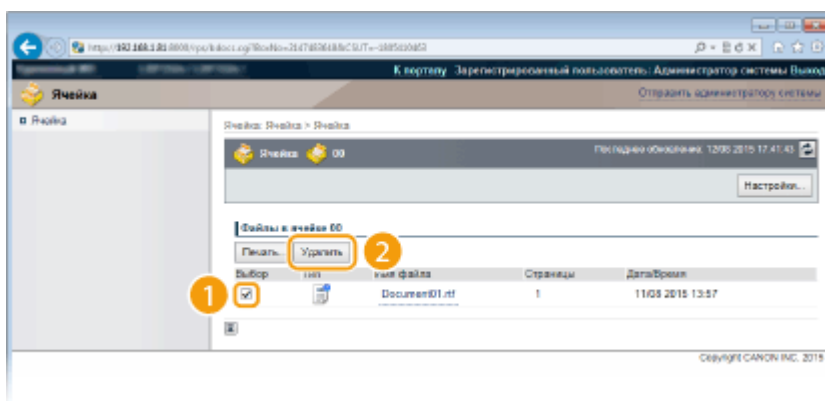

⇒ Выбранный документ удаляется.

ПРИМЕЧАНИЕ:

- Нажав текстовую ссылку в столбце [Имя файла], можно проверить сведения о документе.

ПРИМЕЧАНИЕ

- Объем свободного места на SD-карте может увеличиться с задержкой, поскольку сохраненные данные удаляются в фоновом режиме.

Задание имени или PIN-кода ячейки

1000-02F

Можно задать имя или PIN-код для открытия ячейки. Задав для ячейки запоминающееся имя, можно упростить поиск ячейки при выборе места для сохранения документов с помощью драйвера принтера. Если задан PIN-код, доступ к сохраненным документам имеется только у ограниченного круга пользователей, что повышает безопасность.

1 Запустите Удаленный ИП и войдите в режиме управления. ▶ Запуск Удаленного ИП(Р. 348)

2 Щелкните [Ячейка].

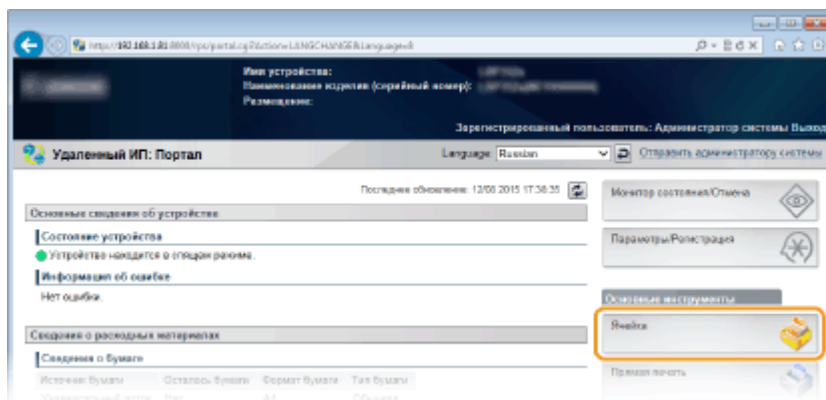

3 Нажмите номер ячейки, для которой требуется указать параметры.

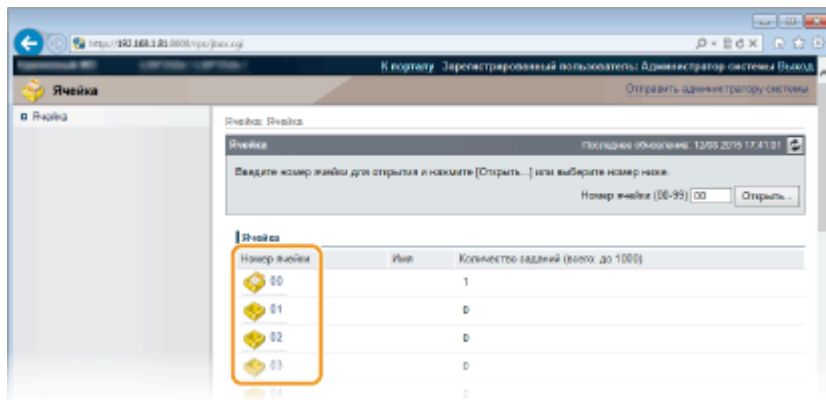

ПРИМЕЧАНИЕ:

Если ячейка защищена PIN-кодом

- Когда появится показанный ниже экран, введите PIN-код и нажмите [OK].

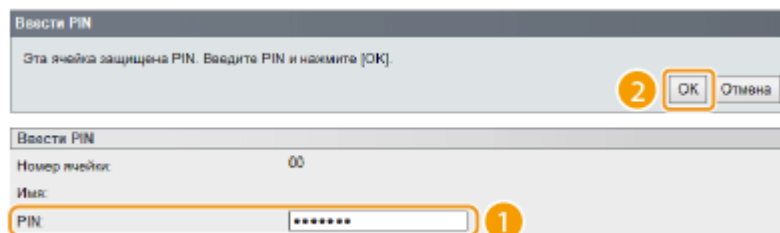

4 [Настройки].

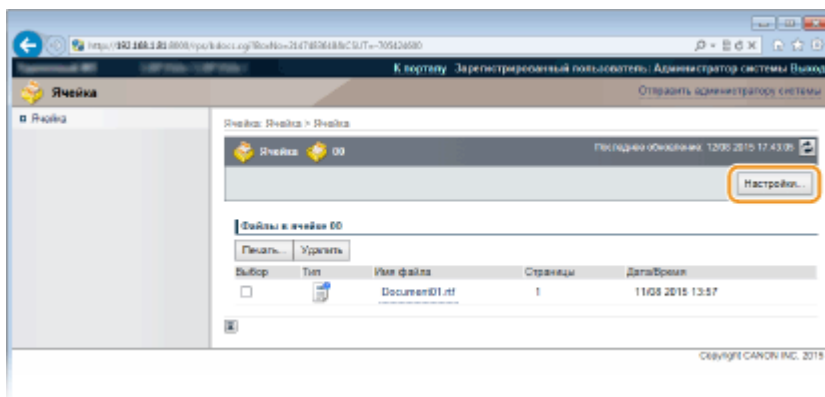

5 Задайте имя и PIN-код.

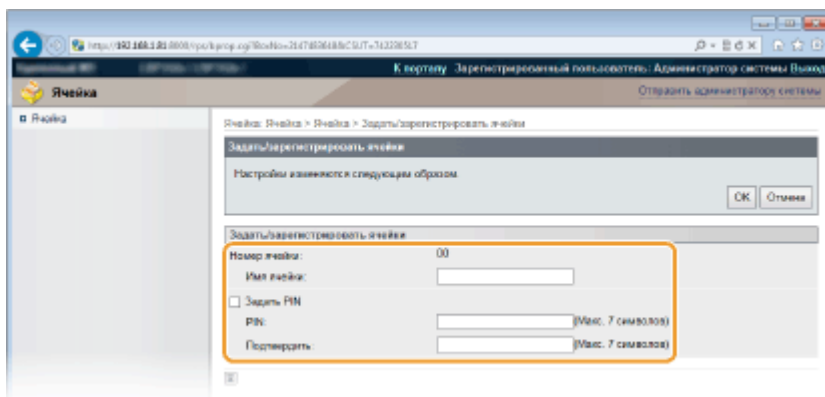

[Имя ячейки]

При задании имени ячейки можно ввести до 96 символов (в зависимости от их типа).

[Задать PIN]

Чтобы задать PIN-код, установите флажок [Задать PIN] и введите PIN-код длиной до семи цифр в текстовое поле [PIN]. Для подтверждения введите это же число в текстовое поле [Подтвердить].

ПРИМЕЧАНИЕ:

- Первая цифра PIN-кода не может равняться «0». В качестве PIN-кода будет задано число с удаленным первым «0».

6 Щелкните [OK].

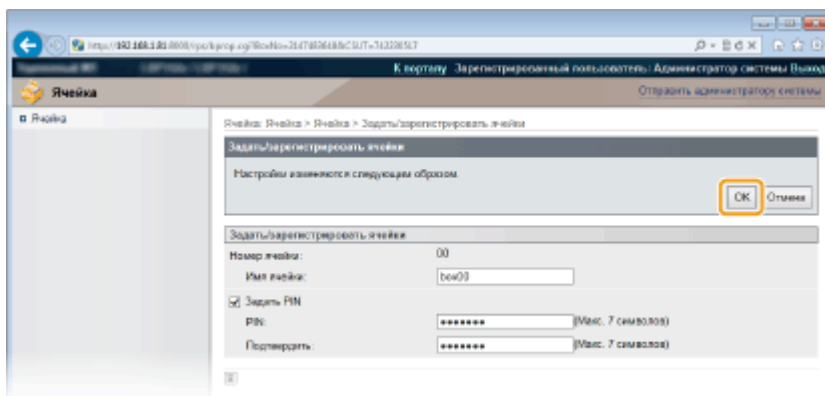

Печать без открытия файла (прямая печать)

1000-02Н

Файл можно распечатать из веб-браузера (Удаленный ИП), не открывая этот файл. Кроме того, PDF-файл из Интернета можно распечатать, указав только его URL-адрес.



Доступные форматы файлов

Прямая печать поддерживается для файлов указанных ниже типов. Однако, в зависимости от структуры файлов, прямая печать может оказаться невозможной.

- PDF-файл *1
- PS-файл
- EPS-файл
- JPEG-файл
- TIFF-файл
- XPS-файл

*1 Поддерживается версия 1.7.

ВАЖНО

Печать файлов изображений, размер которых превышает указанные ниже значения, невозможна.

- Файлы PDF/XPS (с установленной SD-картой) : 2 ГБ
(без установленной SD-карты) : 20 МБ
- Файлы PS/EPS/JPEG/TIFF *2 : 2 ГБ

*2 Если SD-карта не установлена, TIFF-файлы размером более 20 МБ могут не печататься (это зависит от структуры файла).

1 Запустите Удаленный ИП и выполните вход. ▶ Запуск Удаленного ИП(Р. 348)

2 Щелкните [Прямая печать].

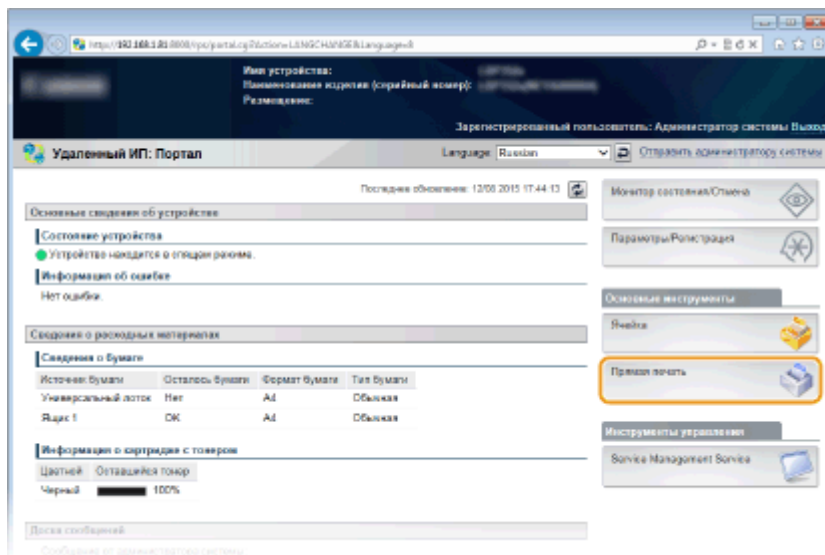

3 Нажмите тип файла для печати.

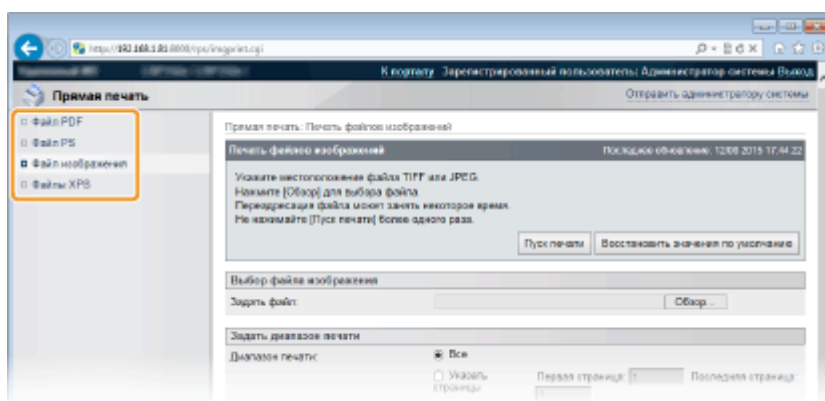

[Файл PDF]

Нажмите для печати PDF-файла.

[Файл PS]

Нажмите для печати PS- или EPS-файла.

[Файл изображения]

Нажмите для печати JPEG- или TIFF-файла.

[Файлы XPS]

Нажмите для печати XPS-файла.

4 Щелкните [Обзор].

- Когда откроется диалоговое окно выбора файла, выберите файл для печати и нажмите [Открыть].
- При печати PDF-файла выберите [Путь к файлу].

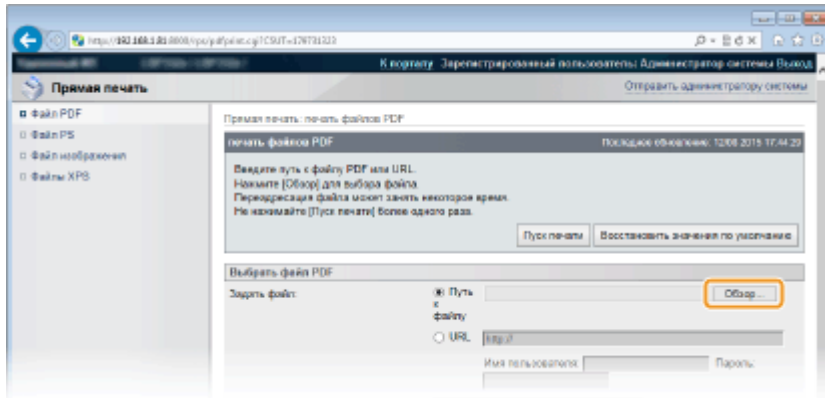

ПРИМЕЧАНИЕ:

При печати PDF-файла из Интернета

- Выберите [URL] и введите URL-адрес PDF-файла. Если используется аутентификация пользователя, введите имя пользователя и пароль.

Если PDF-файл защищен паролем

- Введите пароль в поле [Пароль документа].

При печати PDF-файла, связанного с сервером политик

- Задайте параметры [Имя пользователя сервера концепций] и [Пароль сервера концепций].

5 Укажите требуемые настройки печати. ▶ Настройки прямой печати(Р. 155)

6 Щелкните [Пуск печати].

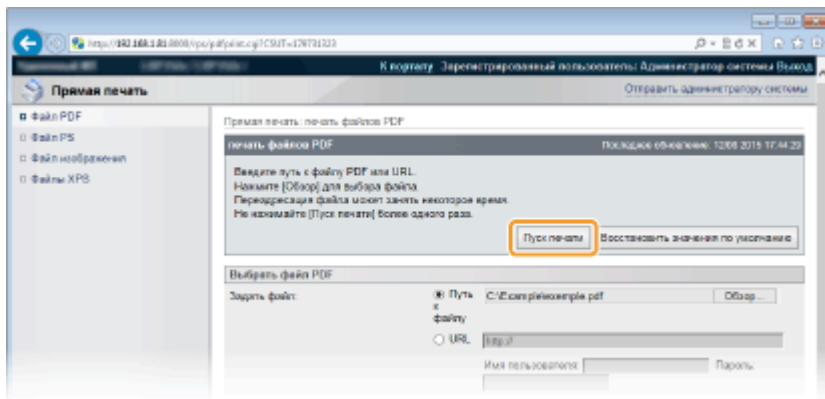

► Отображается показанный ниже экран, и начинается печать.

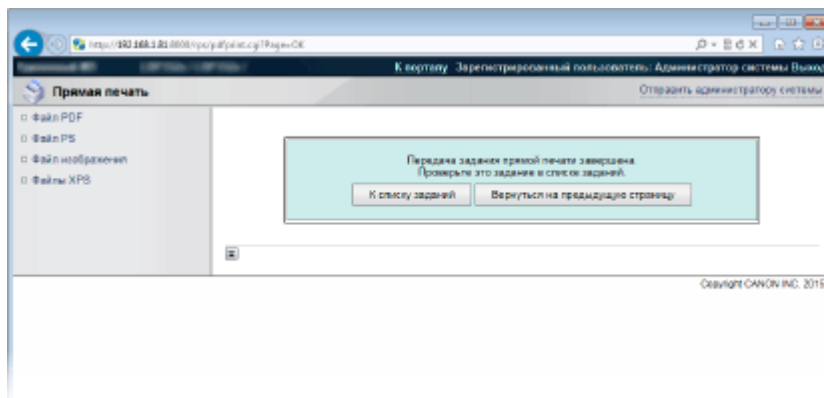

- Если нажать кнопку [К списку заданий], открывается страница [Состояние задания], которая показывает состояние печати. ▶ Проверка состояния документов для печати(Р. 357)

ВАЖНО:

- Печать может начинаться с некоторой задержкой.

ССЫЛКИ

- ▶ **Использование Удаленного ИП(Р. 347)**

Настройки прямой печати

1000-02J

Если требуется изменить настройки прямой печати в соответствии с печатаемым документом, укажите приведенные ниже параметры.

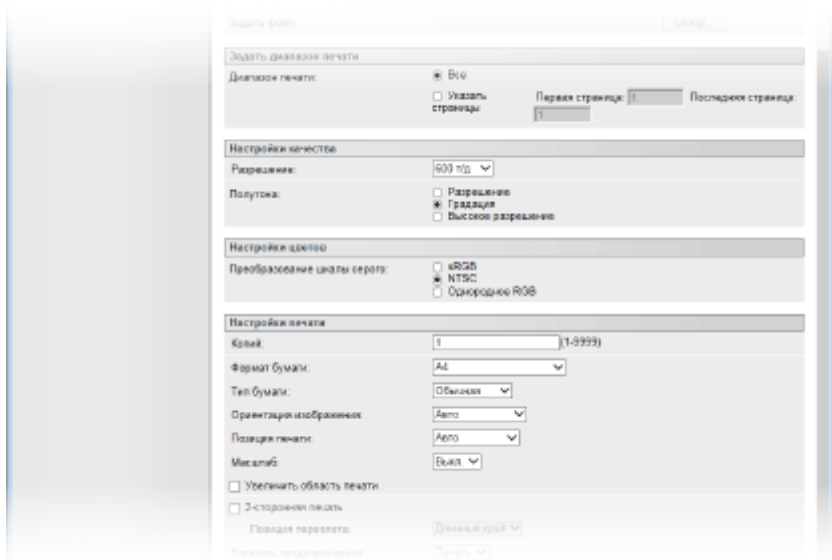

ВАЖНО

При задании настроек печати для XPS-файлов

- Снимите флажок [Приоритет паспорта печати]. Если этот флажок установлен, некоторые пункты недоступны.

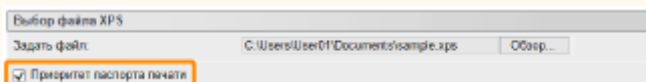

ПРИМЕЧАНИЕ

Значки* в описании

- PDF** Настройки печати файлов формата PDF
- PS** Настройки для печати PS/EPS-файлов
- JPEG** Настройки печати файлов формата JPEG
- TIFF** Настройки печати файлов формата TIFF
- XPS** Настройки для печати XPS-файлов

* Значки не указываются для настроек, отображаемых независимо от формата файла.

[Задать диапазон печати]

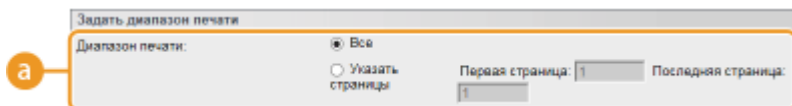

a [Диапазон печати] PDF JPEG TIFF XPS

Укажите печатаемый диапазон (страницы).

| | |
|--------------------|--|
| [Все] | Выберите для печати всех страниц. |
| [Указать страницы] | Выберите для задания диапазона печати. Эта настройка недоступна для JPEG-файлов. |

[Настройки качества]

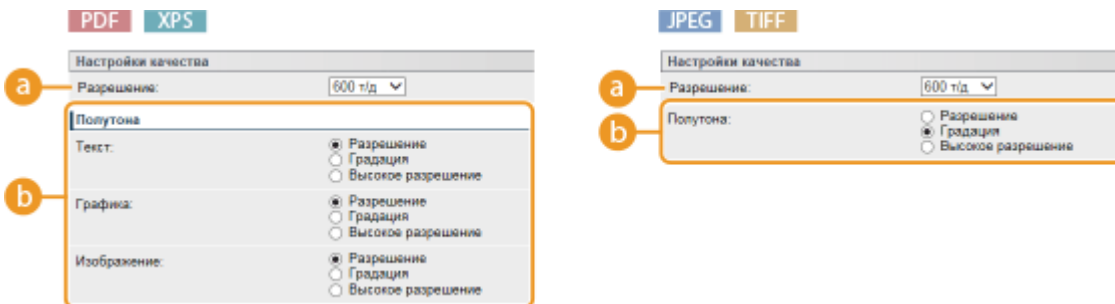

a [Разрешение]

Укажите разрешение печатаемых данных.

| | |
|------------|--|
| [1200 т/д] | Контуры символов и графических элементов могут четко воспроизводиться с высоким разрешением. Этот режим печати подходит для печати данных, содержащих много мелких символов. |
| [600 т/д] | Этот режим печати подходит для печати с высокой скоростью. |

b [Полутона] PDF JPEG TIFF XPS

Можно выбрать способ печати для передачи полутонов (переходы между темными и светлыми частями изображения). Для PDF- и XPS-файлов можно задавать полутона для каждого типа графических данных: [Текст], [Графика] и [Изображение].

| | |
|----------------------|--|
| [Разрешение] | Печать градаций и линий с плавными переходами. Этот режим печати подходит для печати фигур и диаграмм, содержащих градации. |
| [Градация] | Печать ярких изображений с эффектом тонального контраста. Этот режим печати подходит для печати таких изображений, как фотографии. |
| [Высокое разрешение] | Выполняется тонкая печать с четким воспроизведением контуров символов. Этот режим печати подходит для четкой печати символов и тонких линий. |

[Настройки цветов]



а [Преобразование шкалы серого]

Можно выбрать способ преобразования цветных данных печати в черно-белые данные. Для XPS-файлов можно указать способ преобразования для каждого типа графических данных: [Текст], [Графика] и [Изображение].

| | |
|------------------|--|
| [sRGB] | Цветные данные преобразуются в черно-белые для обеспечения плавных градаций с учетом цветов. |
| [NTSC] | Цветные данные преобразуются в черно-белые таким образом, чтобы их вид соответствовал телевизионному изображению (NTSC). |
| [Однородное RGB] | Цветные данные преобразуются в черно-белые таким образом, чтобы все уровни RGB выравнялись с учетом только яркости. |

[Настройки печати]

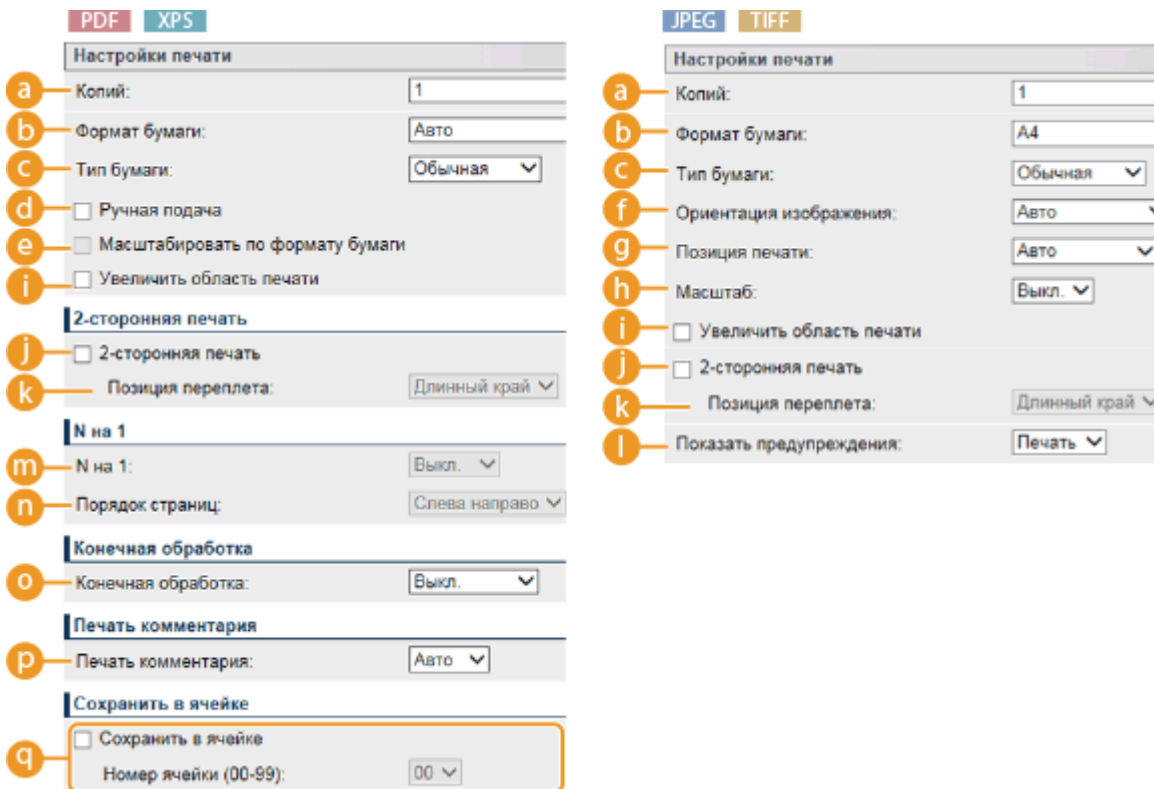

a [Копий]

Укажите количество копий.

b [Формат бумаги] PDF JPEG TIFF XPS

Укажите формат бумаги для печати.

ПРИМЕЧАНИЕ:

- Если требуется напечатать PDF- или XPS-файл, укажите значение [Авто] для автоматического выбора оптимального формата бумаги. Если оптимальный формат не найден, выбирается формат бумаги, заданный в параметре <Стандартный формат бумаги> (**Станд. формат бумаги(P. 476)**).

c [Тип бумаги] PDF JPEG TIFF XPS

Укажите тип бумаги для печати.

d [Ручная подача] PDF XPS

Если установлен этот флажок, документ печатается только на бумаге, загруженной в универсальный лоток.

e [Масштабировать по формату бумаги] PDF XPS

Если установлен этот флажок, распечатки увеличиваются или уменьшаются в соответствии со значением параметра **Область печати(P. 597)** для бумаги. Распечатки увеличиваются или уменьшаются с сохранением соотношения сторон оригинала.

ПРИМЕЧАНИЕ:

- Если для параметра [Формат бумаги] задано значение [Авто], этот пункт недоступен.

f [Ориентация изображения] JPEG TIFF

Укажите ориентацию печати изображения.

| | |
|-----------------|---|
| [Авто] | Ориентация печати определяется автоматически на основе ширины и высоты изображения. |
| [Вертикально] | Выберите при печати вертикально ориентированного изображения. |
| [Горизонтально] | Выберите при печати горизонтально ориентированного изображения. |

ПРИМЕЧАНИЕ:

- Если указанная настройка [Вертикально] или [Горизонтально] не соответствует ориентации изображения, оно печатается в уменьшенном виде.

g [Позиция печати] JPEG TIFF

Укажите положение для печати изображения.

| | |
|------------|---|
| [Авто] | Если данные TIFF содержат сведения, указывающие положение печати, изображение печатается в соответствии с этими сведениями; в противном случае изображение печатается по центру бумаги. Данные JPEG всегда печатаются по центру бумаги. |
| [В центре] | Изображения печатаются по центру бумаги. |

| | |
|----------------|---|
| [Вверху слева] | Изображения печатаются по левому верхнему углу. |
|----------------|---|

h [Масштаб] JPEG TIFF

Служит для включения или отключения увеличения и уменьшения изображений. Распечатки увеличиваются или уменьшаются с сохранением соотношения сторон изображения.

| | |
|---------|---|
| [Выкл.] | Если изображение находится в границах области Область печати(Р. 597) бумаги, оно печатается с фактическим размером. Если изображение больше области, доступной для печати, распечатки уменьшаются. |
| [Авто] | Увеличение или уменьшение распечаток производится в соответствии с областью, доступной для печати на бумаге. |

i [Увеличить область печати] PDF JPEG TIFF XPS

Если установлен этот флажок, при печати изображения **Область печати(Р. 597)** расширяется до полного размера бумаги. Однако часть изображения по краям бумаги может отсутствовать или бумага может быть частично испачкана, в зависимости от оригинала.

j [2-сторонняя печать]

Установите этот флажок для печати на обеих сторонах бумаги.

k [Позиция переплета]

Выберите место расположения переплета (по длинной или короткой стороне), в котором напечатанные документы будут скрепляться, например, степлером. Ориентация страницы будет меняться в зависимости от указанного расположения переплета. Можно также указать поле для переплета (**Отступ(Р. 415)**).

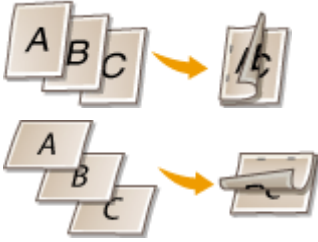
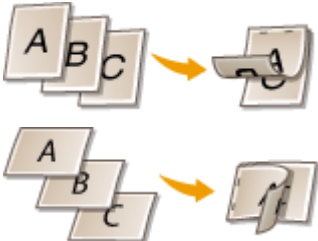
| | |
|-----------------|--|
| [Длинный край] | <p>Распечатки сшиваются по длинной стороне.</p>  |
| [Короткий край] | <p>Распечатки сшиваются по короткой стороне.</p>  |

l [Показать предупреждения] JPEG TIFF

Можно задать поведение аппарат в случае возникновения ошибки.

| | |
|----------|---|
| [Печать] | Печатается информация об ошибке, изображение не печатается. |
|----------|---|

| | |
|----------|---|
| [Панель] | Изображение не печатается, на панели управления отображается сообщение об ошибке. |
| [Выкл.] | Изображение не печатается, ошибка не отображается. |

m [N на 1] PDF XPS

Выберите, требуется ли печатать несколько страниц, последовательно располагая их на одном листе бумаги. Например, для печати четырех страниц на одном листе выберите [4 на 1].



ПРИМЕЧАНИЕ:

- Если для параметра [Формат бумаги] задано значение [Авто], этот пункт недоступен.

n [Порядок страниц] PDF XPS

Выберите макет распределения страниц.



o [Конечная обработка] PDF XPS

Укажите способ сортировки распечаток при печати многостраничных документов. Этот пункт отображается, если установлена SD-карта.

| | |
|--------------|--|
| [Выкл.] | <p>Распечатки не сортируются. Печатается указанное число экземпляров каждой страницы. Например, при печати трех копий четырехстраничного документа распечатки будут сгруппированы в следующем порядке следования страниц: 1, 1, 1, 2, 2, 2, 3, 3, 3, 4, 4, 4.</p> |
| [Сортировка] | <p>Распечатки группируются и комплектуются в полные наборы в порядке следования страниц. Например, при печати трех копий четырехстраничного документа распечатки будут сгруппированы в следующем порядке следования страниц: 1, 2, 3, 4, 1, 2, 3, 4, 1, 2, 3, 4.</p> |

p [Печать комментария] PDF

Выберите, требуется ли печатать комментарии.

| | |
|---------|-----------------------------------|
| [Авто] | Печать комментариев из PDF-файла. |
| [Выкл.] | Комментарии не печатаются. |

q [Сохранить в ячейке] PDF PS XPS

Документ можно сохранить на установленной в аппарат SD-карте, не печатая его. Установите этот флажок для сохранения документа в ячейке, указанной в параметре [Номер ячейки (00-99)]. Документы, хранящиеся в ячейке, можно распечатывать с панели управления столько раз, сколько требуется. Порядок печати документов см. в разделе **▶ Печать документа, хранящегося в аппарате (P. 143)**. Этот пункт отображается только при установленной SD-карте.

ССЫЛКИ

▶ Печать без открытия файла (прямая печать) (P. 151)

Печать полученной электронной почты (печать электронной почты)

1000-02K

Функция печати электронной почты позволяет без помощи компьютера распечатывать сообщения и вложенные в них файлы изображений JPEG или TIFF, полученные с почтового сервера POP3. Сообщения электронной почты можно принимать вручную или автоматически через регулярные интервалы. Если используется протокол SMTP, печатаются сообщения электронной почты, отправленные напрямую на аппарат через сервер, не являющийся почтовым сервером.

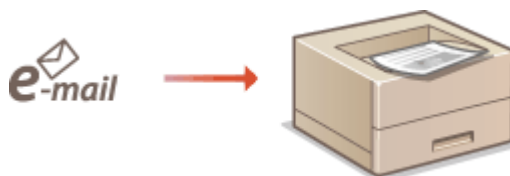

- ▶ **Настройка параметров печати электронной почты (P. 163)**
- ▶ **Получение сообщений электронной почты вручную (P. 167)**

ПРИМЕЧАНИЕ

- Если для параметра <TIFF Spooler> в меню настройки задано значение <Вкл.>, полученные данные перед печатью временно сохраняются в памяти аппарата или на SD-карте. Это позволяет уменьшить количество ошибок. ▶ **TIFF Spooler (P. 447)**

Общее описание функции печати электронной почты

Общие сведения

- Сообщение электронной почты печатается с информацией из заголовка электронной почты.
- Сообщение электронной почты в формате HTML печатается в виде простого текста.
- Если строка (без символа перевода строки) в сообщении электронной почты содержит более 1000 символов, последующие символы переносятся на следующую строку и могут печататься неправильно.
- Сообщения электронной почты не могут печататься на бумаге, загруженной в дополнительное устройство подачи конвертов.

Если для параметра <TIFF Spooler> задано значение <Вкл.>

- Если размер сообщения электронной почты превышает 25 МБ или объем электронной почты превышает 1,5 ГБ, сообщение электронной почты не печатается.
- Если размер данных заголовка электронной почты превышает 20 КБ, последующие данные не печатаются.
- Если SD-карта не установлена, TIFF-файлы размером более 40 МБ могут не печататься.
- Если на SD-карте недостаточно свободного места, печать электронной почты невозможна.

ВАЖНО

- Если картридж с тонером почти пуст, прием сообщений электронной почты невозможен.

ПРИМЕЧАНИЕ

Поддерживаемые форматы кодировки электронной почты

- 7bit
- uuencode
- base64
- 8bit
- x-uuencode
- quoted-printable
- binary

Поддерживаемые наборы символов электронной почты

- us-ascii
- iso-8859-1
- iso-8859-15

(Если набор символов не указан, используется набор «us-ascii».)

Печатаемые форматы вложенных графических файлов

Функция печати электронной почты поддерживает файлы изображений следующих типов.

- JPEG-файл
- TIFF-файл

ПРИМЕЧАНИЕ

- Некоторые файлы недоступны в зависимости от их структуры.
- Для каждого сообщения электронной почты можно распечатать не более трех вложенных файлов. (Дополнительные вложенные файлы не печатаются.)
- Если SD-карта установлена, возможна печать файлов размером не более 100 МБ.

Настройка параметров печати электронной почты

В этом разделе рассматривается порядок задания параметров для приема и печати сообщений электронной почты на данном аппарате. Параметры приема сообщений электронной почты задаются с компьютера, параметры печати сообщений электронной почты задаются с панели управления аппарата.



С компьютера

1 Запустите Удаленный ИП и войдите в режиме управления. ▶ **Запуск Удаленного ИП(Р. 348)**

2 Щелкните [Параметры/Регистрация].

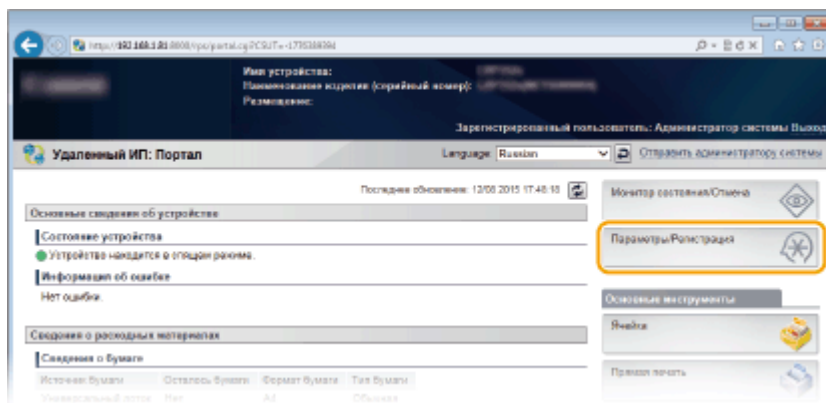

3 Щелкните [Сеть] ► [Настройки печати электронной почты].

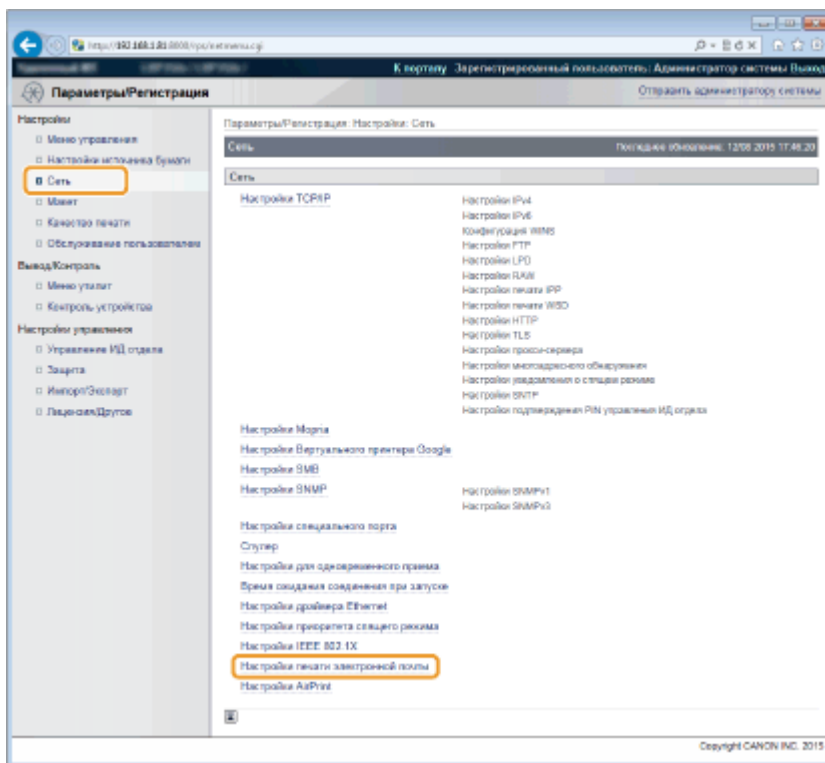

4 Щелкните [Правка].

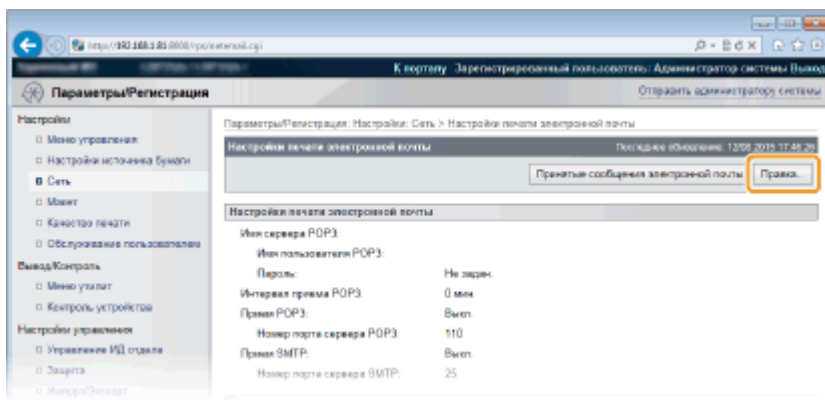

5 Укажите параметры для функции печати электронной почты.

■ При печати электронной почты с почтового сервера POP3

Когда начинается прием сообщений электронной почты, печатаются все сообщения, хранящиеся в почтовом ящике почтового сервера. Если сообщения электронной почты, которые требуется распечатать, отправляются в аппарат заранее, можно автоматически распечатывать сообщения электронной почты через регулярные интервалы или распечатывать все хранящиеся сообщения электронной почты в произвольное время.

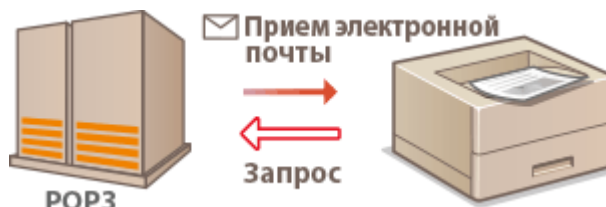

ВАЖНО:

- Рекомендуется использовать этот адрес электронной почты исключительно для функции печати электронной почты, поскольку все принятые аппаратом сообщения удаляются с почтового сервера.

Условия использования протокола POP3

- Почтовый сервер POP3 должен поддерживать команду UIDL. За подробными сведениями обращайтесь к администратору сети или сервера.

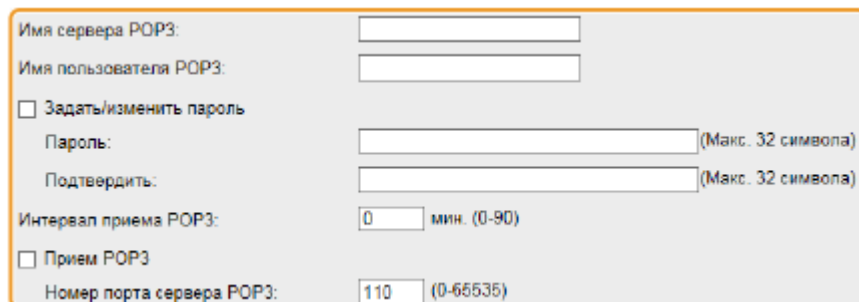

Имя сервера POP3:

Имя пользователя POP3:

Задать/изменить пароль

Пароль: (Макс. 32 символа)

Подтвердить: (Макс. 32 символа)

Интервал приема POP3: мин. (0-90)

Прием POP3

Номер порта сервера POP3: (0-65535)

[Имя сервера POP3]

Введите имя или IP-адрес почтового сервера для приема сообщений электронной почты.

[Имя пользователя POP3]

Введите имя пользователя (не более 32 алфавитно-цифровых символов), используемое для подключения к почтовому серверу.

[Задать/изменить пароль]

Чтобы задать пароль для подключения к почтовому серверу, установите этот флажок и введите пароль длиной до 32 алфавитно-цифровых символов в текстовое поле [Пароль]. Для подтверждения введите этот же пароль в текстовое поле [Подтвердить].

[Интервал приема POP3]

Укажите интервал (в минутах) для автоматического подключения к почтовому серверу. Новые сообщения электронной почты в ящике почтового сервера автоматически принимаются и печатаются с указанным временным интервалом. Эту настройку можно также задать с помощью параметра <Интервал приема POP3> в меню настройки на панели управления (**►Интервал приема POP3(Р. 411)**).

ПРИМЕЧАНИЕ:**Запрет автоматического приема сообщений электронной почты**

- Задайте для параметра [Интервал приема POP3] значение [0]. Если задано значение [0], сообщения электронной почты необходимо принимать вручную. **►Получение сообщений электронной почты вручную(Р. 167)**

[Прием POP3]

Установите этот флажок, чтобы разрешить печать электронной почты с почтового сервера POP3. Эту настройку можно также указать с помощью параметра <Прием POP3> в меню настройки на панели управления (**►Прием POP3(Р. 411)**).

[Номер порта сервера POP3]

Укажите номер порта почтового сервера, который получает сообщения электронной почты.

■ При печати электронной почты с использованием протокола SMTP

Если сообщения электронной почты отправляются на аппарат по протоколу SMTP, аппарат печатает эти сообщения сразу же после их получения. Включайте эту функцию, если требуется переадресовывать факсимильные документы с многофункциональных принтеров Canon на этот аппарат и печатать их на этом аппарате (**►Переадресация факсимильных документов с многофункциональных принтеров Canon(Р. 168)**).



Прием SMTP
 Номер порта сервера SMTP: * Изменения вступают в силу после выключения и включения основного питания.

[Прием SMTP]

Установите этот флажок, чтобы разрешить печать электронной почты с использованием протокола SMTP. Эту настройку можно также указать с помощью параметра <SMTP RX> в меню настройки на панели управления (▶ **Прием SMTP (P. 411)**).

[Номер порта сервера SMTP]

Укажите номер порта сервера SMTP для приема сообщений электронной почты.

6 Щелкните [OK].

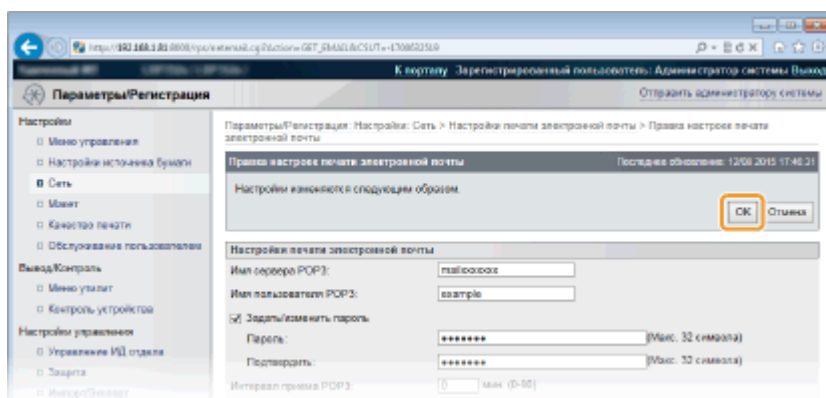

7 Выполните полную перезагрузку.

- Нажмите [Контроль устройства], выберите [Полный сброс], затем нажмите [Выполнить].

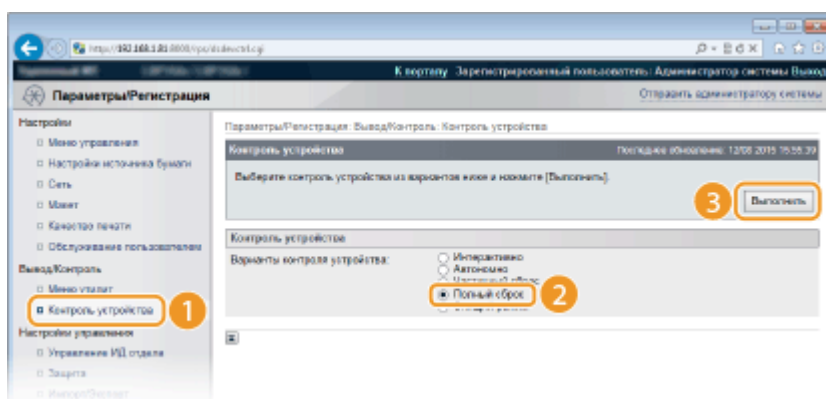

⇒ Настройки вводятся в действие после полной перезагрузки.



С панели управления

8 Укажите остальные требуемые параметры функции печати электронной почты.

■ Укажите, требуется ли печатать сообщение электронной почты.

▶ Печ. текста эл. поч.(P. 448)

■ Можно ограничить количество печатаемых страниц сообщений электронной почты.

▶ Огран. печ. эл. поч.(P. 449)

■ Можно указать параметры для печати вложенных файлов изображений.

▶ Ориентация изображ.(P. 445)

▶ Масштаб(P. 446)

▶ Позиция печати(P. 446)

▶ TIFF Spooler(P. 447)

▶ Показать предупреж.(P. 448)

▶ Увеличить обл.печати(P. 449)

▶ Полутона(P. 449)

▶ Преобр. шкалы серого(P. 450)

■ Укажите, требуется ли отображать ошибку печати сообщений электронной почты.

▶ Показать предупреж.(P. 382)

Получение сообщений электронной почты вручную

Если включена печать сообщений электронной почты с почтового сервера POP3, можно также принимать и печатать сообщения электронной почты вручную. Если требуется подключиться к почтовому серверу до автоматического получения сообщений электронной почты или если в настройках аппарата отключено автоматическое получение сообщений электронной почты, для получения сообщений электронной почты вручную следуйте приведенной ниже процедуре.

1 Нажмите ◀ ([] / []).

- Когда аппарат находится в отключенном режиме, он не выполнит операцию, даже если нажать ◀ ([] / []). Переведите аппарат в подключенный режим. ▶ Подключен клавиша(P. 25)

2 Используйте ▲ / ▼ для выбора <Утил. печ. эл. почты> и нажмите [OK].

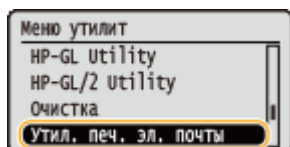

3 Выберите <Прин. сооб. эл. почты> и нажмите [OK].

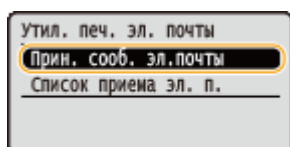

4 Выберите <Да> и нажмите .

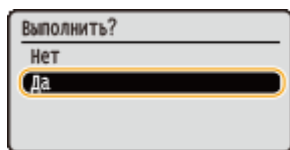

⇒ Аппарат подключается к почтовому серверу. Запускается функция печати электронной почты для новых сообщений в ящике почтового сервера (при их наличии).

Переадресация факсимильных документов с многофункциональных принтеров Canon

Включите прием SMTP RX на данном аппарате, затем укажите IP-адрес данного аппарата в качестве адреса интернет-факса (И-факса) на исходном многофункциональном принтере. Переадресованные факсимильные документы распечатываются сразу же после их получения.

- Печать вложенных файлов возможна только для файлов в формате TIFF. Для каждого факсимильного документа может быть напечатан только один TIFF-файл.
- Когда картридж с тонером почти пуст, прием факсимильных документов невозможен. Факсимильные документы, которые не могут быть приняты данным аппаратом, печатаются на исходном многофункциональном принтере.
- Если в аппарат установлена дополнительная SD-карта, максимальный размер печатаемого TIFF-файла ограничен значением 100 МБ.

ССЫЛКИ

- ▶ [Просмотр журнала документов\(Р. 358\)](#)
- ▶ [Список журнала приема электронной почты\(Р. 563\)](#)

Удобное подключение и использование с мобильным устройством

| | |
|---|-----|
| Удобное подключение и использование с мобильным устройством | 170 |
| Подключение к мобильному устройству | 171 |
| Оптимальное использование возможностей аппарата с помощью приложений | 172 |
| Использование AirPrint | 174 |
| Печать с помощью AirPrint | 178 |
| Если не удастся воспользоваться функцией AirPrint | 181 |
| Использование Google Cloud Print | 182 |
| Удаленное управление аппаратом | 186 |

Удобное подключение и использование с мобильным устройством

1000-02L

Подключение к аппарату мобильного устройства (например, смартфон или планшет) обеспечивает удобную печать с помощью соответствующего приложения. С помощью мобильного устройства возможно также дистанционное управление аппаратом, проверка состояния печати и изменение настроек аппарата.



- ▶ Подключение к мобильному устройству(Р. 171)
- ▶ Оптимальное использование возможностей аппарата с помощью приложений(Р. 172)
- ▶ Удаленное управление аппаратом(Р. 186)

Подключение к мобильному устройству

1000-02R

Подключите мобильное устройство к аппарату через маршрутизатор беспроводной локальной сети. Порядок настройки и работы с маршрутизатором беспроводной локальной сети и мобильными устройствами см. в инструкциях по эксплуатации этих устройств или обращайтесь к их производителям.



ПРИМЕЧАНИЕ

- Маршрутизатор беспроводной сети не входит в комплект поставки данного аппарата. Подготовьте его в случае необходимости.

Оптимальное использование возможностей аппарата с помощью приложений

1000-02S

С помощью соответствующего приложения можно выполнять печать, управляя аппаратом со своего мобильного устройства. Аппарат поддерживает специальное приложение Canon и различные другие приложения. Можно выбрать приложение, оптимальное для вашего мобильного устройства, целей, ситуации и т. п.

■ Печать с помощью приложения Canon Mobile или плагина

Можно печатать с мобильного устройства. Список поддерживаемых операционных систем, а также подробное описание процедур настройки и работы см. на веб-сайте Canon по адресу: <http://www.canon.com/> .

■ Использование Google Cloud Print

Можно печатать из приложения или службы, поддерживающей виртуальный принтер Google. Возможна печать с удаленным управлением аппаратом в любое время и из любого места, даже во время поездки.  **Использование Google Cloud Print(Р. 182)**



■ Печать с функцией Mopria™

Данный аппарат также поддерживает функцию Mopria™. Mopria™ позволяет выполнять печать с помощью принтеров от различных производителей с использованием общих операций и общих настроек. Например, допустим, что у вас в офисе, дома и в местах, которые вы посещаете, установлены принтеры разных моделей и разных производителей, поддерживающие функцию Mopria™. Тогда на любом из этих принтеров можно печатать с помощью функции Mopria™, не устанавливая на них соответствующие специальные приложения. Подробные сведения о моделях, поддерживающих функцию Mopria™, и требованиях к системе см. на веб-сайте <http://www.mopria.org> .



Просмотр настроек Mopria™



Выполните вход в Удаленный ИП в режиме управления ( **Запуск Удаленного ИП(Р. 348)**)
 ► [Параметры/Регистрация] ► [Сеть] ► [Настройки Mopria] ► [Правка] ► Убедитесь, что установлен флажок [Использовать Mopria] ► [ОК]

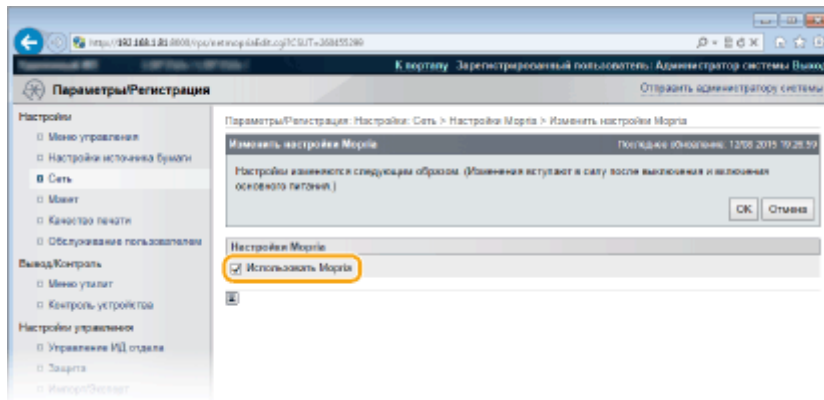

Использование AirPrint

1000-08L

Можно выполнять печать без использования драйвера принтера, отправив данные для печати с устройства Apple.



Параметры AirPrint

- ▶ Настройка параметров AirPrint(Р. 174)
- ▶ Отображение экрана для AirPrint(Р. 176)

Функции AirPrint

- ▶ Печать с помощью AirPrint(Р. 178)

Устранение неполадок

- ▶ Если не удастся воспользоваться функцией AirPrint(Р. 181)

Настройка параметров AirPrint

Можно зарегистрировать информацию, используемую для идентификации аппарата, например, имя аппарата и место его установки. Можно также отключить функцию AirPrint на аппарате. Для изменения этих параметров используйте Удаленный ИП.

1 Запустите Удаленный ИП и войдите в режиме управления. ▶ Запуск Удаленного ИП(Р. 348)

2 Щелкните [Параметры/Регистрация].

- Для мобильных устройств iPad, iPhone или iPod touch под «щелкнуть/нажать» подразумевается «коснуться».

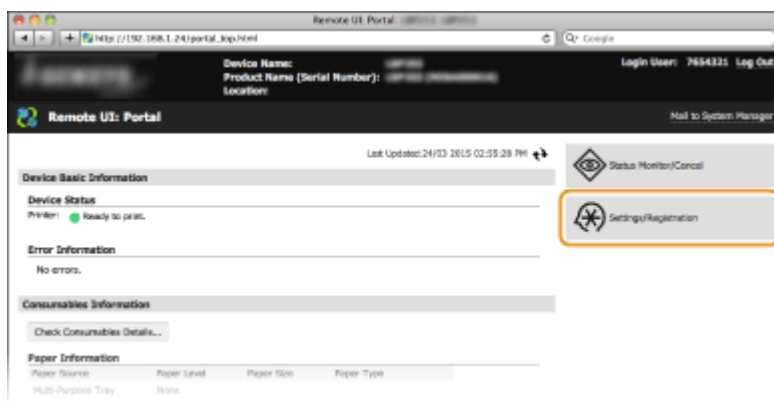

3 Щелкните [Сеть] ▶ [Настройки AirPrint].

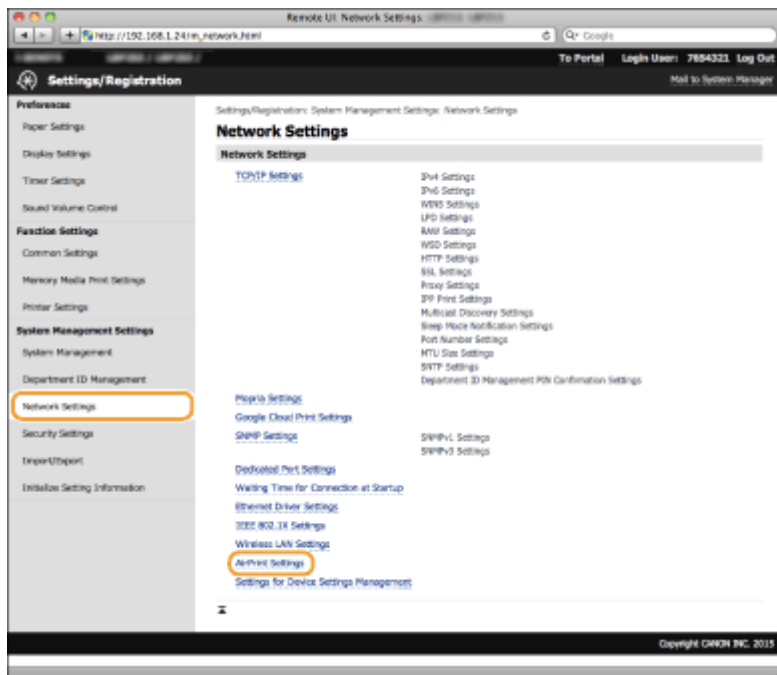

4 Щелкните [Правка].

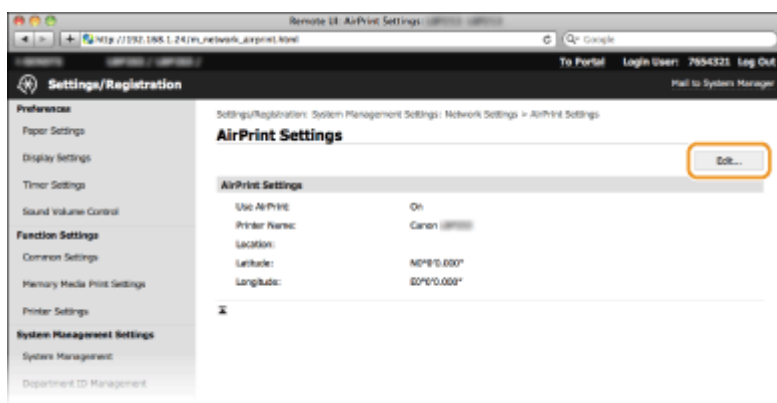

5 Укажите необходимые параметры и нажмите [ОК].

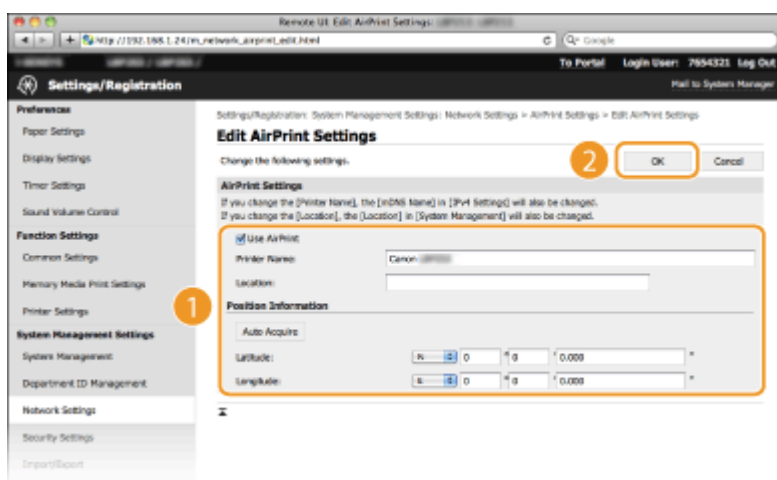

[Использовать AirPrint]

Установите этот флажок для включения AirPrint. Чтобы отключить AirPrint, снимите флажок.

[Имя принтера]/[Размещение]/[Широта]/[Долгота]

Введите имя и место установки, чтобы аппарат было проще определить при работе с устройством Apple. Эта информация особенно полезна при наличии нескольких принтеров с функцией AirPrint.

ПРИМЕЧАНИЕ:

Если установлен флажок [Использовать AirPrint]

Автоматически устанавливается значение <Вкл.> для указанных ниже элементов.

- <Настройки mDNS> в IPv4 и IPv6 ➤ **Настройка DNS(Р. 227)**
- <HTTP> ➤ **Отключение соединения HTTP(Р. 300)**
- <Печать IPP> ➤ **Настройка протоколов печати и функций WSD(Р. 204)**

Если было изменено [Имя принтера]

- Если было изменено ранее указанное [Имя принтера], дальнейшая печать с компьютера Mac, который до этого использовался для печати, может оказаться невозможной. Это происходит в связи с тем, что параметр <Имя mDNS> (➤ **Настройка DNS(Р. 227)**) также IPv4 автоматически изменяется. В таком случае снова добавьте аппарат в компьютер Mac.

ПРИМЕЧАНИЕ

Использование панели управления

- AirPrint можно также включать и отключать из меню настройки на панели управления.

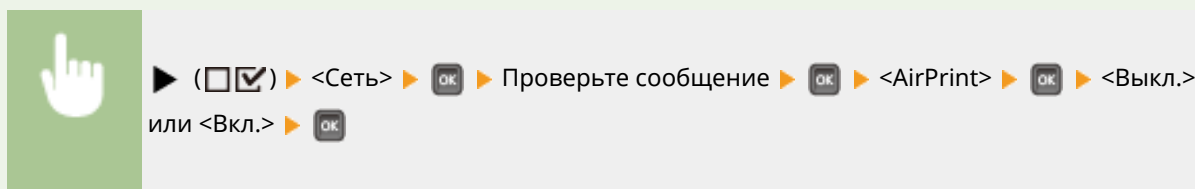

Отображение экрана для AirPrint

Можно также отобразить экран AirPrint, с помощью которого можно не только получить доступ к настройкам AirPrint, но и просматривать информацию о расходных материалах, например о бумаге и картридже с тонером. Кроме того, можно настроить параметры безопасности (➤ **Использование TLS для шифрованной связи(Р. 307)**).

- 1** Щелкните [Системные настройки] на док-панели рабочего стола ➤ [Принтеры и сканеры].
- 2** Выберите принтер и щелкните [Options & Supplies] (Опции и расходные материалы).
- 3** Щелкните [Show Printer Webpage] (Показать веб-страницу принтера).
- 4** Подключитесь к Удаленному ИП.
 - Для изменения настроек AirPrint войдите в систему в режиме управления.

☞ Открывается страница, посвященная AirPrint.

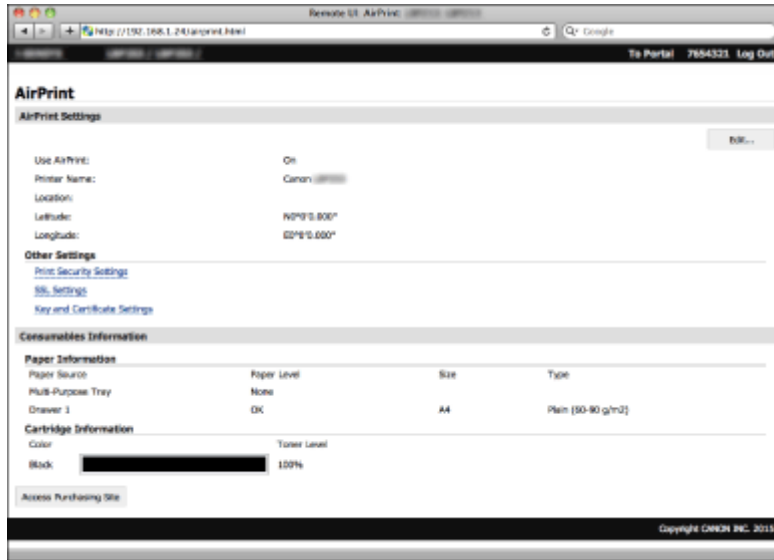

Товарные знаки

Apple, Bonjour, iPad, iPhone, iPod touch, Mac, Mac OS, Mac OS X, AirPrint и логотип AirPrint являются товарными знаками корпорации Apple Inc.

Печать с помощью AirPrint

1000-08R

Для печати электронных сообщений, фотографий, веб-страниц и других документов не всегда требуется компьютер. AirPrint позволяет печатать непосредственно с устройств Apple, например, iPad, iPhone и iPod touch.

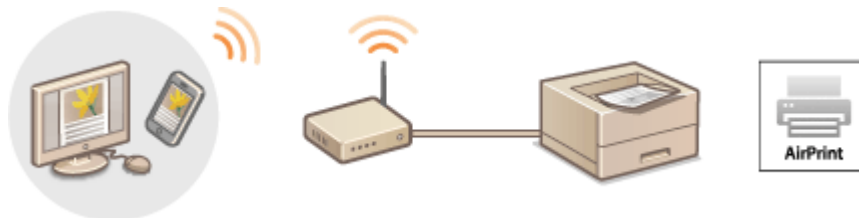

- ▶ Печать с iPad, iPhone или iPod touch (P. 178)
- ▶ Печать с компьютера Mac (P. 179)

Требования к системе

Для выполнения печати с помощью AirPrint необходим один из указанных ниже устройств Apple.

- iPad (все модели)
- iPhone (3GS или более поздние)
- iPod touch (3-го поколения или более поздние)
- Mac (Mac OS X 10.7 или более поздняя версия)*

* Mac OS X 10.9 или более поздняя версия при использовании USB-соединения.

Сетевое окружение

Необходимо одно из указанных ниже сетевых окружений.

- Устройство Apple и аппарат подключены к одной локальной сети.
- Компьютер Mac и аппарат подключены через USB.

ПРИМЕЧАНИЕ:

При использовании подключения USB

- Установите для параметра <ОС ПК с USB-подключ.> значение <Mac OS>. ▶ **ОС ПК с USB-подключ. (P. 386)**

Печать с iPad, iPhone или iPod touch

1 Убедитесь, что аппарат включен и подключен к вашему устройству Apple.

- Информацию о том, как выполнить такую проверку, см. в разделе «Начало работы». ▶ **Руководства, входящие в комплект поставки устройства (P. 612)**

2 В приложении устройства Apple коснитесь , чтобы открыть параметры меню.

3 В раскрывающемся списке нажмите [Print] (Печать).

4 Выберите аппарат в списке [Printer] (Принтер) из пункта [Printer Options] (Параметры принтера).

- Отобразятся принтеры, подключенные к сети. На этом этапе выберите данный аппарат.

ВАЖНО:

- [Printer Options] (Параметры принтера) не отображаются в приложениях без поддержки AirPrint. Печать с использованием таких приложений недоступна.

5 При необходимости укажите параметры печати.

ПРИМЕЧАНИЕ:

- Доступные настройки и форматы бумаги зависят от используемого приложения.

6 Нажмите [Print] (Печать).

▣▣▣ Начнется печать.

ПРИМЕЧАНИЕ:

Проверка состояния печати

- Во время печати дважды нажмите кнопку Главная на устройстве Apple ► коснитесь элемента [Печать].

Печать с компьютера Mac

1 Убедитесь, что аппарат включен и подключен к вашему компьютеру Mac.

- Информацию о том, как выполнить такую проверку, см. в разделе «Начало работы». ► **Руководства, входящие в комплект поставки устройства (Р. 612)**

2 Добавьте аппарат в компьютер Mac из пункта [Системные настройки] ► [Принтеры и сканеры].

3 Откройте документ с помощью приложения, чтобы отобразить диалоговое окно печати.

- Отображение диалогового окна печати варьируется для различных приложений. Дополнительные сведения см. в руководстве по работе с используемым приложением.

4 Выберите аппарат в диалоговом окне печати.

- Отобразятся принтеры, подключенные к компьютеру Mac. На этом этапе выберите данный аппарат.

5 При необходимости укажите параметры печати.

ПРИМЕЧАНИЕ:

- Доступные настройки и форматы бумаги зависят от используемого приложения.

6 Нажмите кнопку [Print] (Печать).

⇒ Начнется печать.

Если не удастся воспользоваться функцией AirPrint

1000-08S

Если не удастся воспользоваться функцией AirPrint, попробуйте принять описанные ниже меры.

- Убедитесь в том, что аппарат включен. Если аппарат включен, вначале выключите его, подождите не менее 10 секунд, а затем снова включите его и проверьте, устранена ли проблема.
- Убедитесь, что на аппарате не отображаются сообщения об ошибках.
- Убедитесь, что устройства Apple и аппарат подключены к одной локальной сети. Если аппарат включен, для установки соединения может потребоваться несколько минут.
- Убедитесь, что устройство Bonjour или Apple включено.
- Убедитесь, что аппарат настроен таким образом, что печать на аппарате возможна даже без ввода ИД отдела или пароля. ▶ **Блокировка заданий при неизвестном имени подразделения(P. 270)**
- Убедитесь, что в аппарат загружена бумага, а в картридже имеется достаточный объем тонера. ▶ **Отображение экрана для AirPrint(P. 176)**

Использование Google Cloud Print

1000-02U

Виртуальный принтер Google — это услуга, позволяющая пользователю с учетной записью Google осуществлять печать из приложений типа Документы Google™ или почтовой службы Gmail™ с помощью смартфона, планшетного ПК или компьютера с подключением к сети Интернет. В отличие от обычной печати с компьютера, виртуальный принтер Google позволяет печатать без использования драйвера принтера. Например, используя приложение Gmail для мобильных устройств, можно напечатать электронное письмо или файлы, прикрепленные к нему. Когда вы дойдете до аппарата, документы будут уже напечатаны.



- ▶ **Проверка настроек аппарата (P. 182)**
- ▶ **Изменение настроек Google Cloud Print (P. 182)**
- ▶ **Регистрация аппарата в системе Google Cloud Print (P. 183)**

ВАЖНО

- При регистрации аппарата или использовании Виртуального принтера Google для печати документов необходимо подключить аппарат к Интернету. Пользователь несет ответственность за оплату интернет-соединения.
- В некоторых странах и регионах эта функция недоступна.
- Google Cloud Print не поддерживает печать с адресов IPv6.

ПРИМЕЧАНИЕ

- Для использования Виртуального принтера Google необходима учетная запись Google. Для создания учетной записи перейдите на веб-сайт Google.

Проверка настроек аппарата

Перед настройкой функции Google Cloud Print проверьте выполнение следующих условий.

- Убедитесь, что для аппарата назначен адрес IPv4, а сам аппарат подключен к компьютеру посредством сети.
 - ▶ **Подключение к проводной локальной сети (P. 191)**
- Убедитесь в правильности настроек даты и времени. ▶ **Настр. даты/времени (P. 383)**
- Если управление ИД отделов включено, убедитесь, что печать на аппарате возможна даже без ввода ИД отдела или ПИН-кода. ▶ **Блокировка заданий при неизвестном имени подразделения (P. 270)**

Изменение настроек Google Cloud Print

Включите на аппарате функцию Google Cloud Print. Функцию Google Cloud Print можно также отключить на аппарате.

- 1** Нажмите ▶ (☐☑).

2 Используйте ▲ / ▼ для выбора <Сеть> и нажмите .

- При появлении сообщения нажмите .

3 Выберите <Вирт. принт. Google> и нажмите .

4 Выберите <Облачная печать> и нажмите .

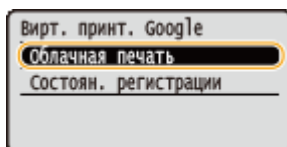

5 Выберите <Выкл.> или <Вкл.> и нажмите .

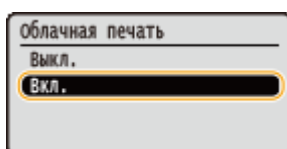

Регистрация аппарата в системе Google Cloud Print

Регистрация аппарата в службе Google Cloud Print позволит выполнять печать где угодно.

1 Запустите Удаленный ИП и войдите в режиме управления. ▶ Запуск Удаленного ИП(Р. 348)

2 Щелкните [Параметры/Регистрация].

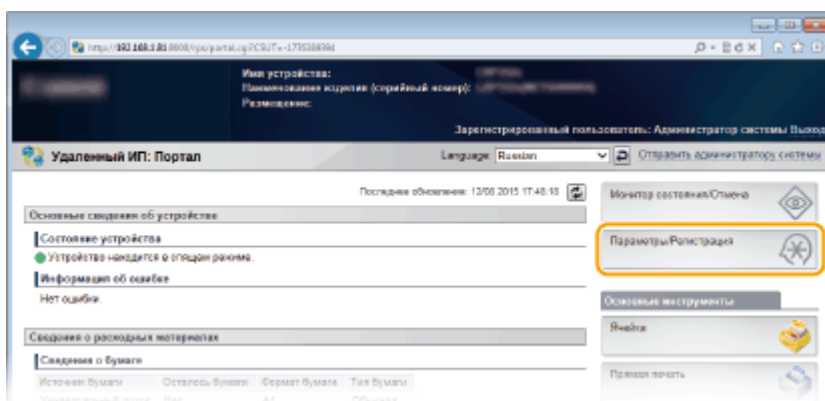

3 Щелкните [Сеть] ▶ [Настройки Виртуального принтера Google].

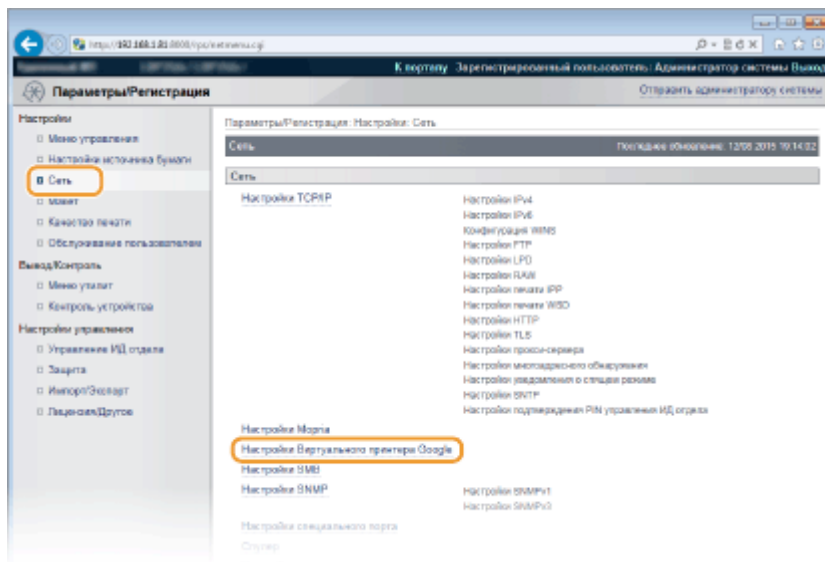

4 Щелкните [Регистрировать] в [Состояние регистрации].

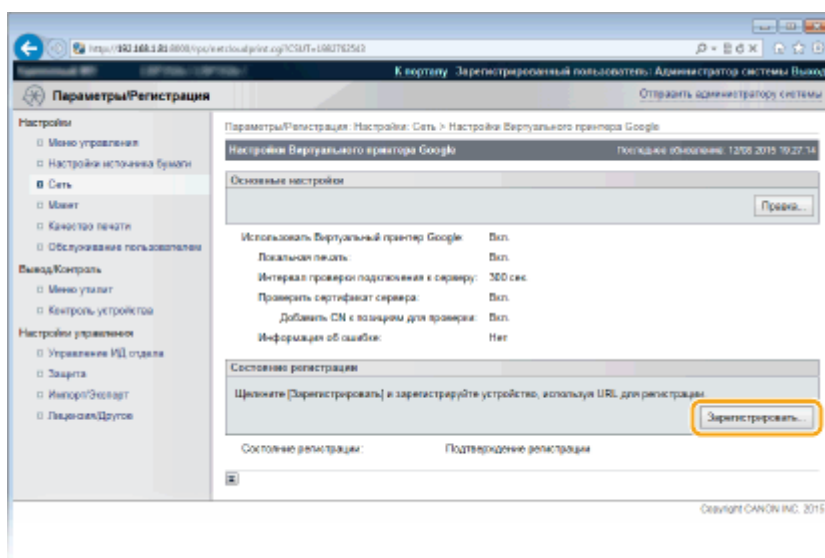

ПРИМЕЧАНИЕ:

Если пункт [Регистрировать] недоступен

- Необходимо включить виртуальный принтер Google. Щелкните [Правка], установите флажок [Использовать Виртуальный принтер Google], затем щелкните [OK].

Повторная регистрация аппарата

- Если владелец устройства сменился по какой-либо причине, следует удалить старую регистрацию и зарегистрироваться снова.

5 Щелкните URL-адрес, показанный для [URL для регистрации].

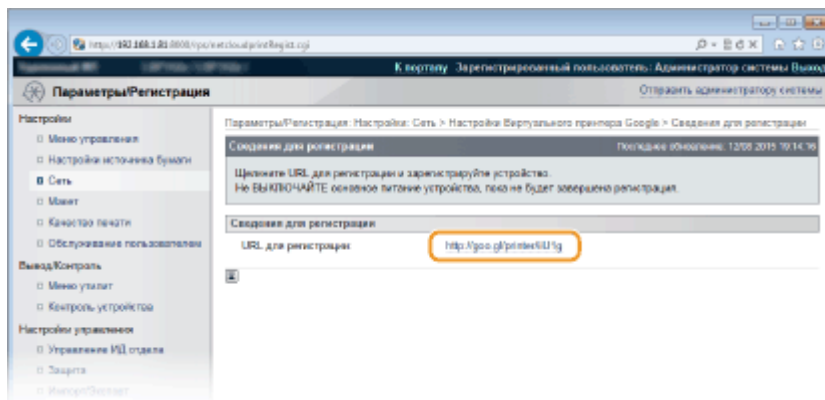

6 Следуйте инструкциям на экране, чтобы зарегистрировать аппарат.

- Можно печатать с помощью приложений, поддерживающих виртуальный принтер Google, например, Google Chrome™, Gmail или Google Docs.

ПРИМЕЧАНИЕ:

- Информацию о новейших приложениях, поддерживающих Google Cloud Print на веб-сайте Google Cloud Print.

ПРИМЕЧАНИЕ

Регистрация с мобильного устройства или с помощью Google Chrome

Аппарат также можно зарегистрировать с мобильного устройства или в Google Chrome. Перед завершением регистрации на дисплее аппарата отобразится следующее окно подтверждения. Нажмите **ОК** ► <Да> ► **ОК**, чтобы завершить регистрацию.



- Для выполнения регистрации необходимо вызвать главный экран. Нажмите  (●—●) для вызова главного экрана и перейдите к регистрации.
- Порядок выполнения регистрации см. в инструкции к вашему мобильному устройству или на веб-странице Информацию о новейших приложениях, поддерживающих на веб-сайте Google Cloud Print.

Удаленное управление аппаратом

1000-02W

Программу Remote UI можно запускать из веб-браузера, установленного на вашем мобильном устройстве. Таким образом можно с помощью мобильного устройства проверять состояние аппарата и задавать настройки. Следует иметь в виду, что для некоторых устройств и сред экран Remote UI может отображаться неверно.



Запуск Remote UI с мобильного устройства

Введите IP-адрес аппарата в веб-браузере и запустите Remote UI. Заранее проверьте IP-адрес аппарата ([Печать состояния сети\(Р. 561\)](#)). При возникновении вопросов обратитесь к администратору сети.

1 Запустите веб-браузер на своем мобильном устройстве.

2 Введите в адресной строке «[http://\(IP-адрес аппарата\)/](#)».

- Если вы хотите использовать адрес IPv6, добавьте его в квадратных скобках. Пример: [http://\[fe80::2e9e:fcff:fe4e:dbce\]/](#).

ССЫЛКИ

[Использование Удаленного ИП\(Р. 347\)](#)

Сеть

| | |
|--|-----|
| Сеть | 188 |
| Подключение к сети | 189 |
| Подключение к проводной локальной сети | 191 |
| Настройка IP-адреса | 193 |
| Настройка адреса IPv4 | 194 |
| Настройка адресов IPv6 | 199 |
| Настройка аппарата для печати с помощью компьютера | 203 |
| Настройка протоколов печати и функций WSD | 204 |
| Включение протокола IPP/IPPS | 210 |
| Настройка сервера печати | 219 |
| Настройка аппарата для сетевой среды | 223 |
| Настройка параметров Ethernet | 224 |
| Настройка времени ожидания при подключении к сети | 226 |
| Настройка DNS | 227 |
| Настройка WINS | 233 |
| Настройка SNTP | 236 |
| Мониторинг и контроль аппарата с помощью SNMP | 239 |
| Настройка параметров для программного обеспечения управления | 245 |
| Настройка SMB | 249 |
| Настройка параметров в компьютере для печати | 253 |

Сеть

1000-02X

Гибкие возможности этого аппарата позволяют использовать его в различных средах, предусматривая применение как расширенных технологий, так и базовых функций сети. Не обязательно быть экспертом по сетевому оборудованию, так как функциональные возможности аппарата обеспечивают простую и удобную работу. Не стоит ни о чем беспокоиться — просто следуйте пошаговым инструкциям по настройке сети.

■ Подключение к компьютеру/Просмотр сетевых параметров аппарата



► Подключение к сети(Р. 189)

■ Настройка для печати



► Настройка аппарата для печати с помощью компьютера(Р. 203)

■ Настройка аппарата для более удобной работы в сети

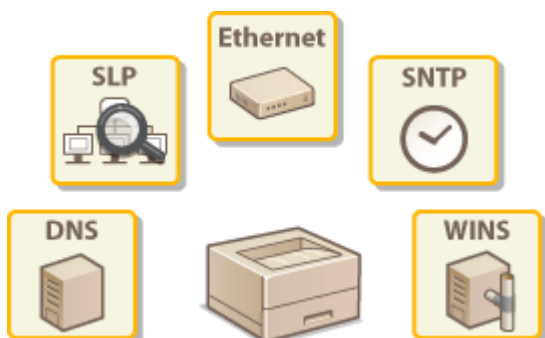

► Настройка аппарата для сетевой среды(Р. 223)

Подключение к сети

1000-02Y

Аппарат может подключаться к сети по проводной локальной сети, для чего требуется уникальный сетевой IP-адрес. За конкретными настройками IP-адреса обращайтесь к своему поставщику услуг Интернета или к администратору сети.

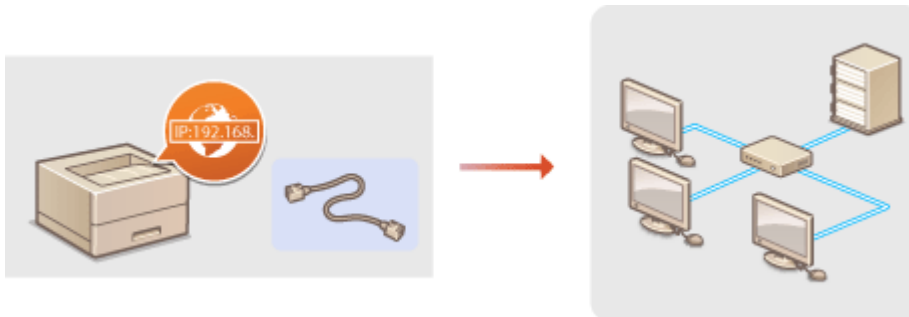

ВАЖНО

- Если аппарат подключен к незащищенной сети, личная информация может стать доступной посторонним лицам.

ПРИМЕЧАНИЕ

- Сетевой кабель и маршрутизатор не входят в комплект поставки данного устройства. Подготовьте их в случае необходимости.

■ Перед началом работы

Выполните следующие инструкции по подключению аппарата к сети.

1



Проверьте настройки компьютера.

- Убедитесь в том, что компьютер правильно подключен к сети. Для получения дополнительной информации см. руководство по эксплуатации для используемых сетевых устройств или обратитесь к производителям устройств.
- Убедитесь в том, что на компьютере настроены параметры сети. Если параметры сети настроены неправильно, использование аппарата в сети невозможно даже в том случае, если выполнены все остальные шаги следующей процедуры.

ПРИМЕЧАНИЕ:

- В зависимости от сети может потребоваться изменение настроек способа связи (полудуплексная или полнодуплексная связь) или тип Ethernet (10BASE-T/100BASE-TX/1000BASE-T) (▶ **Настройка параметров Ethernet(Р. 224)**). Для получения дополнительных сведений обратитесь к поставщику интернет-услуг или администратору сети.
- Проверка MAC-адреса аппарата.
▶ **MAC-адрес(Р. 410)**
- Для подключения к сети IEEE 802.1X см. ▶ **Настройка аутентификации IEEE 802.1X(Р. 323)** .



2



Подключитесь к проводной локальной сети.

▶ **Подключение к проводной локальной сети(Р. 191)**



3



Задайте IP-адрес.

- При покупке в аппарате настроено автоматическое получение IP-адреса. Если необходимо указать конкретный IP-адрес, можно изменить эту настройку.

▶ **Настройка IP-адреса(Р. 193)**

Подключение к проводной локальной сети

1000-030

Подключите аппарат к компьютеру посредством маршрутизатора. Подключите устройство к маршрутизатору с помощью сетевого кабеля.

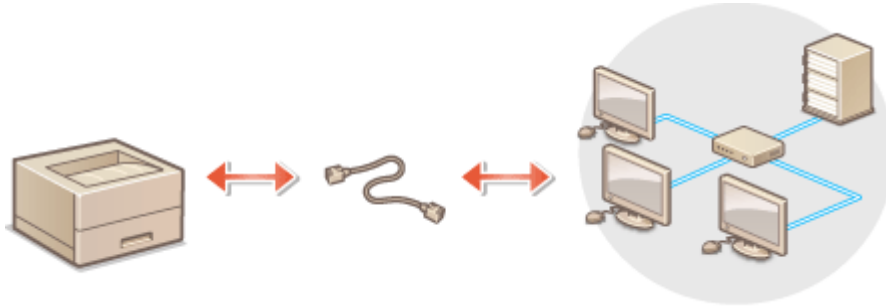

1 Подсоедините кабель локальной сети.

- Подключите аппарат к маршрутизатору с помощью кабеля локальной сети.
- Вставьте штекер до щелчка.

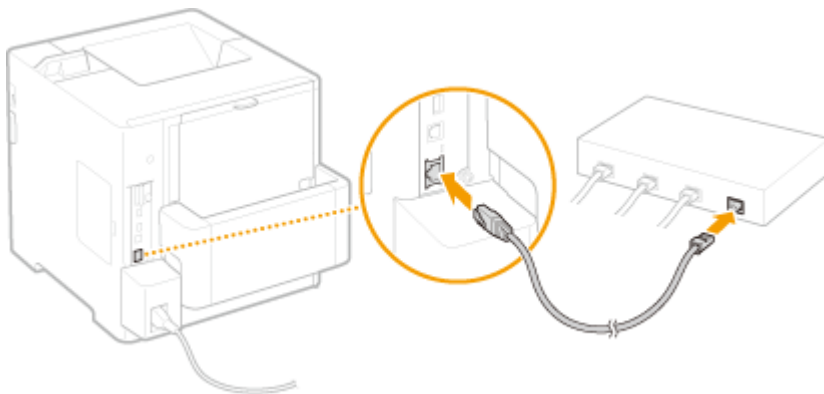

2 Убедитесь, что горит индикатор LNK (а).

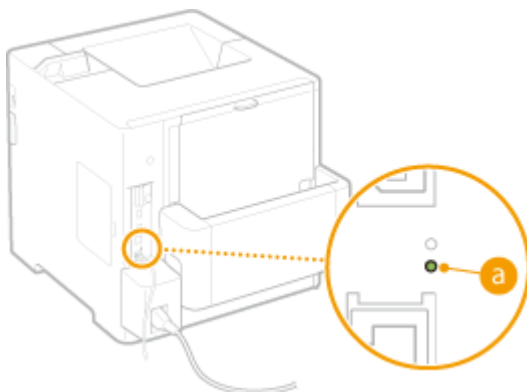

ПРИМЕЧАНИЕ:

- Если индикатор LNK не горит. ► [Проблемы с проводным сетевым подключением \(Р. 521\)](#)

3 Подождите около 2 минут.

- За это время IP-адрес будет задан автоматически.

ПРИМЕЧАНИЕ:

- IP-адрес можно задать вручную. [▶ Настройка IP-адреса\(Р. 193\)](#)

ССЫЛКИ

- ▶ [Подключение к сети\(Р. 189\)](#)

Настройка IP-адреса

1000-031

Для подключения аппарата к сети требуется уникальный сетевой IP-адрес. Доступно две версии IP-адресов: IPv4 и IPv6. Значения параметров зависят от сетевой среды. Для использования адресов версии IPv6 необходимо правильно настроить параметры адреса IPv4.

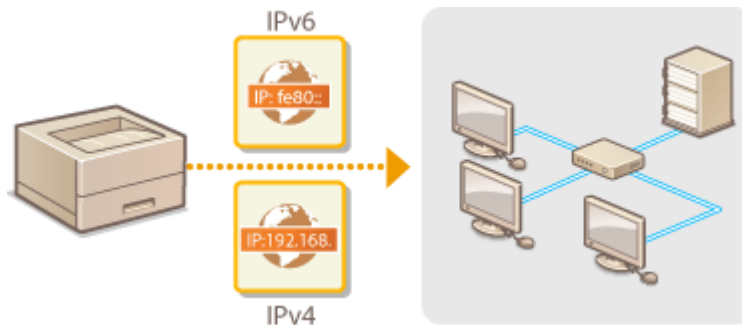

Настройка адреса IPv4

1000-032



Адрес IPv4 аппарата можно назначить автоматически с помощью протокола динамического назначения IP-адресов, такого как DHCP, или ввести вручную. При подключении аппарата к проводной локальной сети необходимо убедиться в том, что штекеры кабеля локальной сети плотно вставлены в порты (► **Подключение к проводной локальной сети(Р. 191)**).

Настройка адреса IPv4

- 1 Нажмите ► (□☑).
- 2 Используйте ▲ / ▼ для выбора <Сеть> и нажмите **OK**.
 - При появлении сообщения нажмите **OK**.
- 3 Выберите <Настройки TCP/IP> ► <Настройки IPv4> ► <Режим IP>.
- 4 Настройка параметров IP-адреса.



a <Авто>

Выберите для автоматического назначения IP-адреса с помощью такого протокола, как DHCP.

b <Вручную>

Выберите для настройки параметров IP-адреса путем ввода IP-адреса вручную.

■ Автоматическое назначение IP-адреса

- 1 Выберите <Авто> и нажмите **OK**.

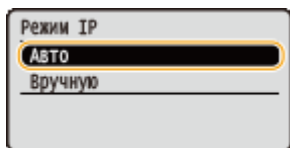

- 2 Выберите <Протокол> и нажмите **OK**.

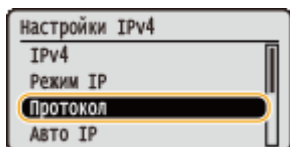

3 Выберите <Использовать DHCP>, <Использовать BOOTP> или <Использовать RARP> и нажмите .

- Можно использовать только один из протоколов DHCP, BOOTP и RARP. Если для выбранного протокола задано значение <Вкл.>, для остальных двух протоколов автоматически устанавливается значение <Выкл.>.

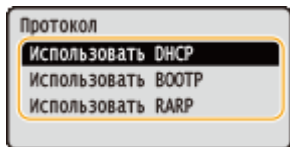

4 Выберите <Вкл.> и нажмите .



5 Нажмите .

6 Выберите <Авто IP> и нажмите .



7 Выберите <Вкл.> и нажмите .



ПРИМЕЧАНИЕ:

При использовании DHCP

Если выключить питание и снова включить его, будет назначен IP-адрес, отличающийся от текущего. В результате печать может стать невозможной. Для использования DHCP укажите одну из следующих настроек после консультации с администратором сети.

- Настройка функции динамического обновления DNS  **Настройка DNS(Р. 227)**
- Задание настроек сервера DHCP для постоянного выделения одного и того же IP-адреса

Если вы не хотите использовать DHCP/BOOTP/RARP для назначения IP-адреса

- Задайте для всех протоколов значение <Выкл.>. Если для параметра <Использовать DHCP>, <Использовать BOOTP> или <Использовать RARP> задано значение <Вкл.>, когда серверы DHCP/BOOTP/RARP недоступны, аппарат будет бесполезно тратить время и ресурсы связи на поиск доступных служб в сети.

IP-адреса, имеющие приоритет

- IP-адреса, назначенные посредством DHCP/BOOTP/RARP, переопределяют адрес, полученный посредством Auto IP.

■ Ввод IP-адреса вручную

1 Выберите <Вручную> и нажмите .

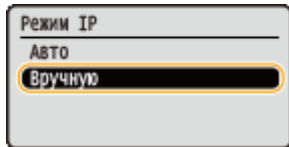

- 2 Выберите <Настройки IP-адреса> и нажмите **OK**.

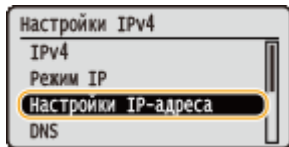

- 3 Укажите IP-адрес, маску подсети и адрес шлюза (или шлюз по умолчанию).

- Выберите задаваемый пункт, нажмите **OK**, введите адрес и нажмите **OK**.

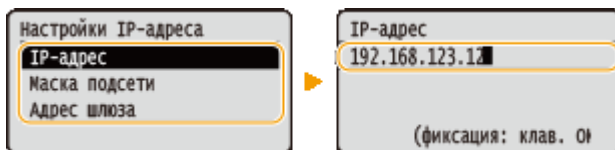

ПРИМЕЧАНИЕ:

Порядок ввода адресов

- Кнопками ◀ / ▶ переместите курсор в требуемое поле (область ввода с точками-разделителями), затем с помощью цифровых клавиш увеличивайте или уменьшайте значение.

Если вы не знаете, какой IP-адрес требуется вводить

- IP-адрес можно определить по настройкам маршрутизатора в сети. ► **Определение IP-адреса для задания в аппарате (P. 196)**

- 5 Выполните полную перезагрузку. ► **Выполнение полной перезагрузки (P. 472)**

⇒ Настройки вводятся в действие после полной перезагрузки.

ПРИМЕЧАНИЕ

Проверка правильности параметров

- Убедитесь в том, что на компьютере отображается экран Удаленного ИП. ► **Запуск Удаленного ИП (P. 348)**

Если IP-адрес был изменен после установки драйвера принтера

- В соответствии с процедурой изменения стандартного порта TCP/IP, приведенной в разделе «Руководство по установке драйвера принтера», снова укажите используемый порт.

Определение IP-адреса для задания в аппарате

Если требуется использовать для аппарата фиксированный IP-адрес, этот IP-адрес можно определить, как указано ниже.

■ Определение IP-адреса

IP-адрес состоит из четырех чисел, разделенных точками (.) (например, 192.168.1.45). Каждое число должно лежать в диапазоне от 0 до 255. Обычно первые три числа должны совпадать с числами для маршрутизатора, поскольку они являются общими для сети. Определите последнее число (например, 45 в 192.168.1.45) так, чтобы оно отличалось от чисел для других устройств.

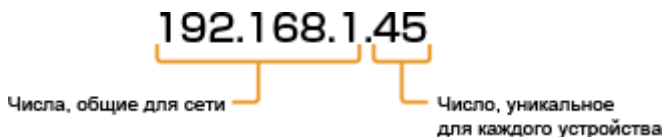

■ Проверка настроек маршрутизатора

Если требуется использовать фиксированный IP-адрес, проверьте настройки сервера DHCP, который автоматически назначает IP-адреса в сети. Во избежание дублирования IP-адресов необходимо задать IP-адрес вне диапазона IP-адресов, выделенных серверу DHCP. Поскольку часто функции сервера DHCP выполняет маршрутизатор, проверьте настройки маршрутизатора.

ПРИМЕЧАНИЕ

- Порядок отображения экрана настройки маршрутизатора см. в инструкции по его эксплуатации.

1 Откройте экран настройки маршрутизатора.

2 Проверьте диапазон IP-адресов, назначаемых сервером DHCP.

- Диапазон IP-адресов, назначаемых сервером DHCP, задается в соответствии с маршрутизатором.

Пример экрана настройки сервера DHCP в маршрутизаторе:

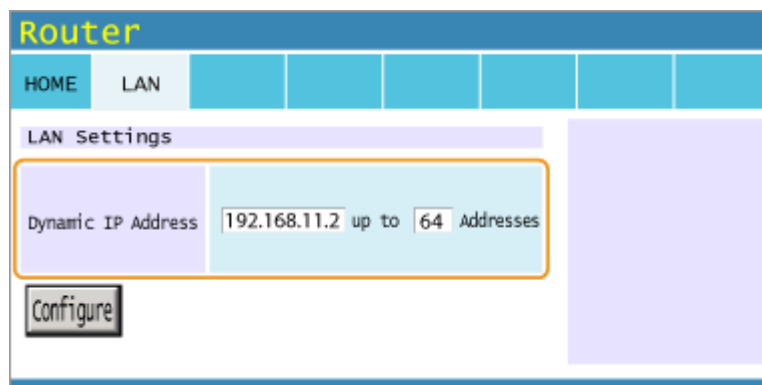

3 Определите IP-адрес аппарата.

- В примере экрана, показанном на шаге 2, назначьте аппарату IP-адрес в диапазоне от 192.168.11.66 до 192.168.11.254, поскольку IP-адреса, назначаемые маршрутизатором с помощью сервера DHCP, лежат в диапазоне от 192.168.11.2 до 192.168.11.65.

ССЫЛКИ

- ▶ **Настройка адресов IPv6(Р. 199)**
- ▶ **Печать состояния сети(Р. 561)**
- ▶ **Настройка WINS(Р. 233)**

Настройка адресов IPv6

1000-033



Адреса IPv6 для аппарата можно настроить посредством Удаленного ИП. Перед настройкой адресов IPv6 проверьте настройки адреса IPv4 (▶ **Настройка адреса IPv4(Р. 194)**). Для использования адресов IPv6 необходимо правильно настроить адреса IPv4. Аппарат может использовать до семи следующих адресов IPv6:

| Тип | Максимально доступное количество | Описание |
|---------------------------|----------------------------------|--|
| Адрес, лок. для канала | 1 | Адрес, который является допустимым только в пределах подсети или ссылки и не может использоваться для связи с устройством после маршрутизатора. Адрес, лок. для канала, автоматически настраивается при активации функции IPv6 для аппарата. |
| Адрес, вводимый вручную | 1 | Адрес, ввод которого выполняется вручную. При использовании этого адреса необходимо указать длину префикса и адрес маршрутизатора по умолчанию. |
| Адрес без учета состояния | 4 | Роутер анонсирует адрес, который создается автоматически с помощью MAC-адреса аппарата и префикса сети. Адреса без учета состояния удаляются при перезагрузке аппарата (или его включении). |
| Адрес с учетом состояния | 1 | Адрес, получаемый от сервера DHCP с помощью DHCPv6. |

1 Запустите Удаленный ИП и войдите в режиме управления. ▶ **Запуск Удаленного ИП(Р. 348)**

2 Щелкните [Параметры/Регистрация].

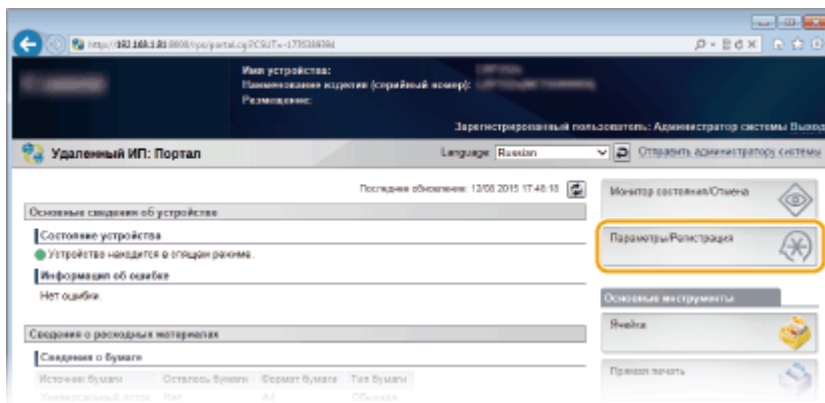

3 Щелкните [Сеть] ▶ [Настройки TCP/IP].

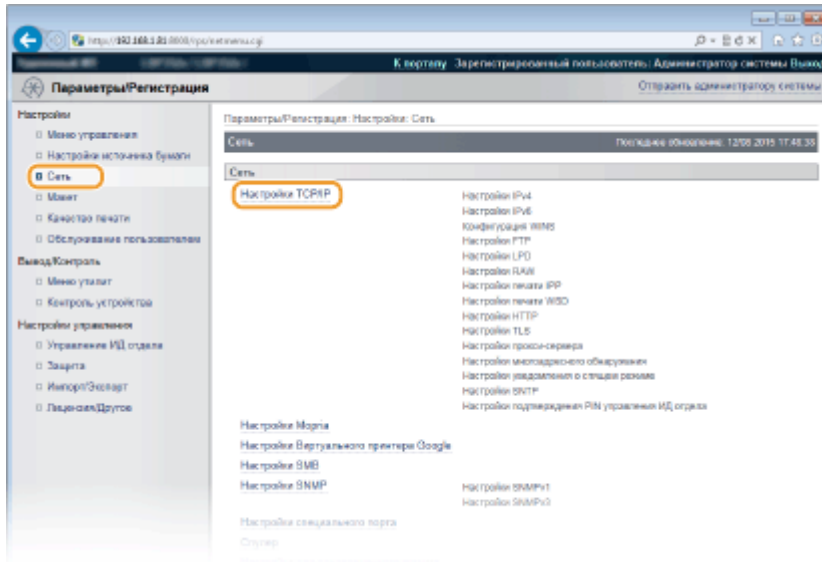

4 Щелкните [Правка] в [Настройки IPv6].

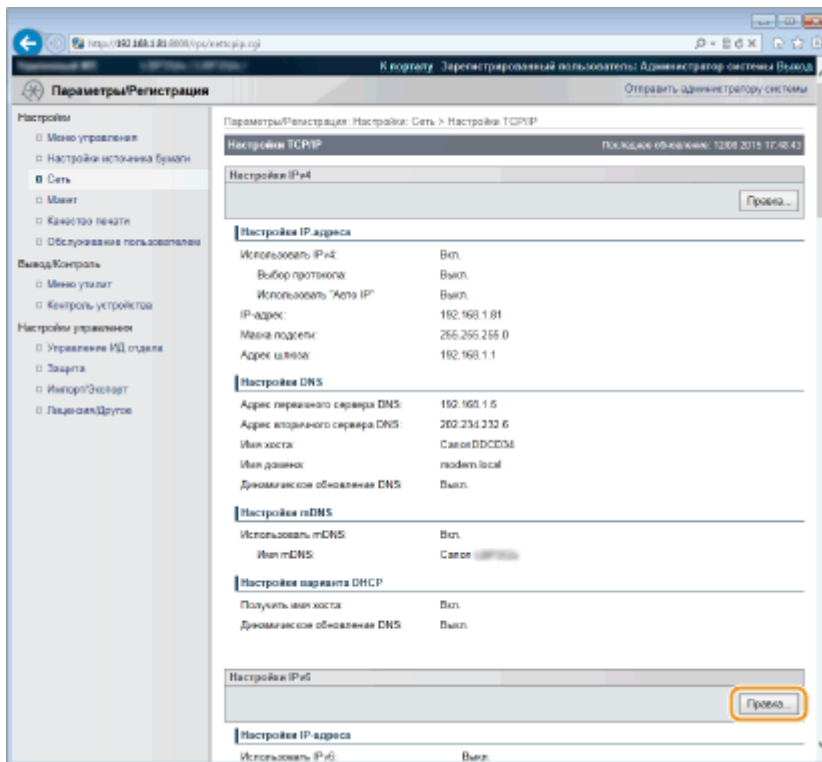

5 Установите флажок [Использовать IPv6] и настройте необходимые параметры.

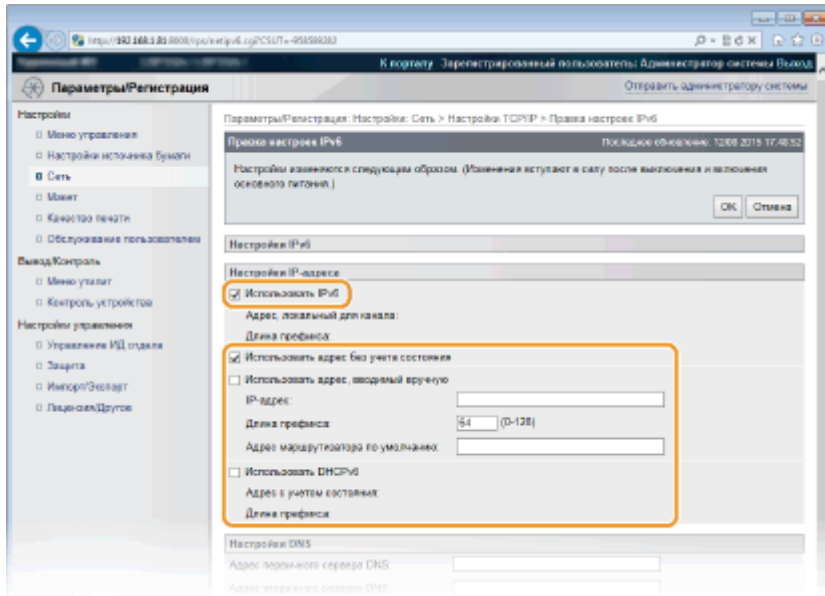

[Использовать IPv6]

Установите флажок, чтобы активировать функцию IPv6 для аппарата. Если IPv6 не используется, снимите флажок.

[Использовать адрес без учета состояния]

Установите флажок, если используется адрес без учета состояния. Если адрес без учета состояния не используется, снимите флажок.

[Использовать адрес, вводимый вручную]

Чтобы вручную ввести адрес IPv6, установите флажок и укажите IP-адрес, длину префикса и адрес маршрутизатора по умолчанию в соответствующих текстовых полях.

[IP-адрес]

Введите адрес IPv6. Невозможно ввести адрес, начинающийся с символов «ff» (или адрес многоадресной рассылки), адрес «0000::0000» (все нули), а также адрес, начинающийся с «0:0:0:0:ffff» или «0:0:0:0:0».

[Длина префикса]

Введите число, указывающее количество бит, доступных для сетевого адреса.

[Адрес маршрутизатора по умолчанию]

Укажите требуемый адрес IPv6 маршрутизатора по умолчанию. Невозможно ввести адрес, начинающийся с символов «ff» (или адрес многоадресной рассылки), адрес «0000::0000» (все нули), а также адрес, начинающийся с «0:0:0:0:0:ffff» или «0:0:0:0:0».

[Использовать DNSv6]

Установите флажок, если используется адрес с учетом состояния. Если DNSv6 не используется, снимите флажок.

6 Щелкните [OK].

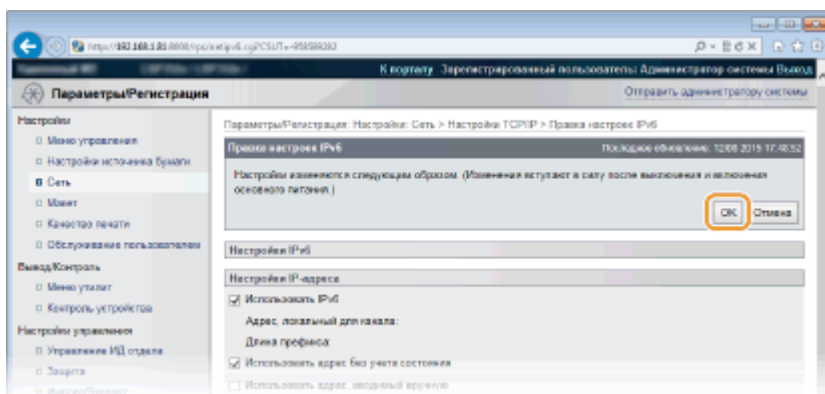

7 Выполните полную перезагрузку.

- Нажмите [Контроль устройства], выберите [Полный сброс], затем нажмите [Выполнить].

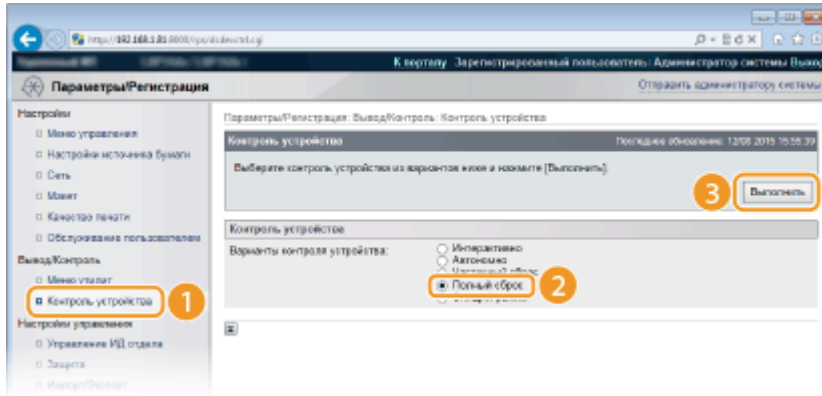

⇒ Настройки вводятся в действие после полной перезагрузки.

ПРИМЕЧАНИЕ

Проверка правильности параметров

- Убедитесь, что ваш компьютер может отображать экран Удаленного ИП, введя адрес IPv6 устройства.
▶ **Запуск Удаленного ИП (Р. 348)**

Выбор настроек на панели управления

- Адреса IPv6 можно также включать и отключать из меню настройки на панели управления. ▶
Настройки IPv6 (Р. 395)

Если IP-адрес был изменен после установки драйвера принтера

- В соответствии с процедурой изменения стандартного порта TCP/IP, приведенной в разделе «Руководство по установке драйвера принтера», снова укажите используемый порт.

ССЫЛКИ

- ▶ **Настройка адреса IPv4 (Р. 194)**
- ▶ **Печать состояния сети (Р. 561)**

Настройка аппарата для печати с помощью компьютера

1000-034

При использовании аппарата в качестве сетевого принтера с помощью компьютера можно настроить протоколы и порты, используемые для печати и создания сервера печати для аппарата. Перед настройкой аппарата для печати с помощью компьютера необходимо выполнить основные процедуры настройки, включая установку драйвера принтера. Дополнительные сведения см. в документе Руководство по установке драйвера принтера.

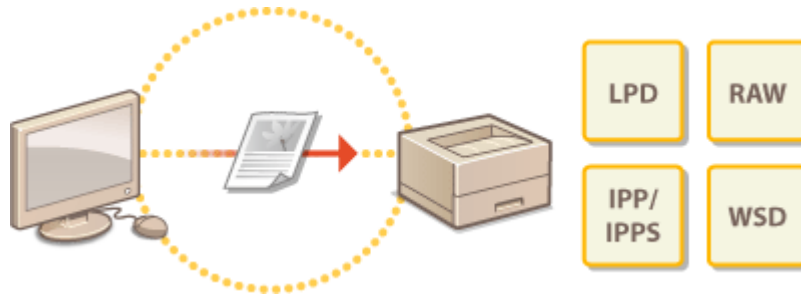

ПРИМЕЧАНИЕ

- Протоколы печати представляют собой правила доставки данных документа, созданного на компьютере, на аппарат. Эти протоколы выбираются в соответствии с задачами печати или свойствами сетевой среды.
- Порты представляют собой пути для передачи данных документа с компьютера на принтер. Неправильные настройки порта зачастую являются причиной, по которой не удастся отправить документы на печать с компьютера, подключенного к сети.

Настройка протоколов печати и функций WSD

1000-035

Настройте протоколы, используемые для печати документов с компьютера, подключенного к сети. К протоколам, поддерживаемым аппаратом, относятся LPD, RAW, IPP/IPPS, WSD (Web Services on Devices — Веб-службы для устройств) и FTP. В этом разделе рассматриваются настройки протоколов LPD, RAW, IPP/IPPS и WSD. Для использования протокола FTP см. раздел **Использование FTP-клиентов(Р. 627)**.

1 Запустите Удаленный ИП и войдите в режиме управления. **▶**Запуск Удаленного ИП(Р. 348)

2 Щелкните [Параметры/Регистрация].

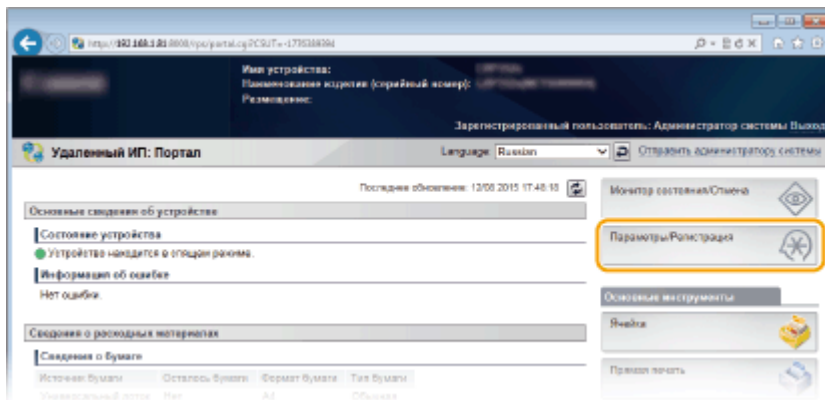

3 Щелкните [Сеть] ▶ [Настройки TCP/IP].

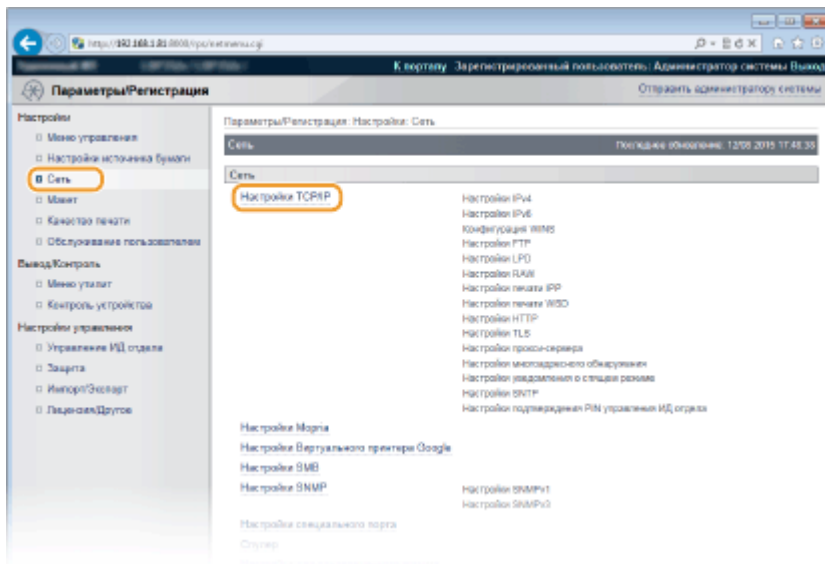

4 Настройка протоколов печати.

■ Настройка параметров LPD

1 Нажмите кнопку [Правка] в разделе [Настройки LPD].

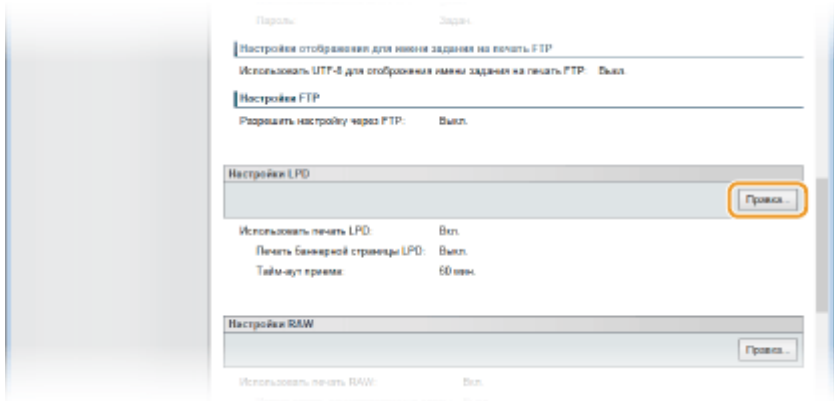

2 При необходимости настройте параметры.

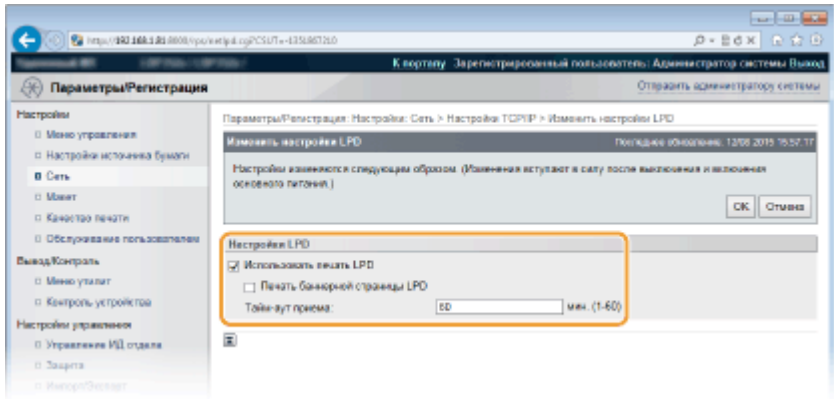

[Использовать печать LPD]

Если LPD используется для печати, установите этот флажок. Если не используется, снимите этот флажок.

[Печать баннерной страницы LPD]

Установите этот флажок для печати на распечатках такой информации, как имена пользователей и имена файлов. Если эту информацию печатать не требуется, снимите данный флажок.

[Тайм-аут приема]

Задайте период времени, по истечении которого задание печати автоматически завершается, если невозможно получить данные печати из-за ошибки связи или каких-либо других проблем.

3 Нажмите кнопку [OK].

■ Настройка параметров RAW

1 Нажмите кнопку [Правка] в разделе [Настройки RAW].

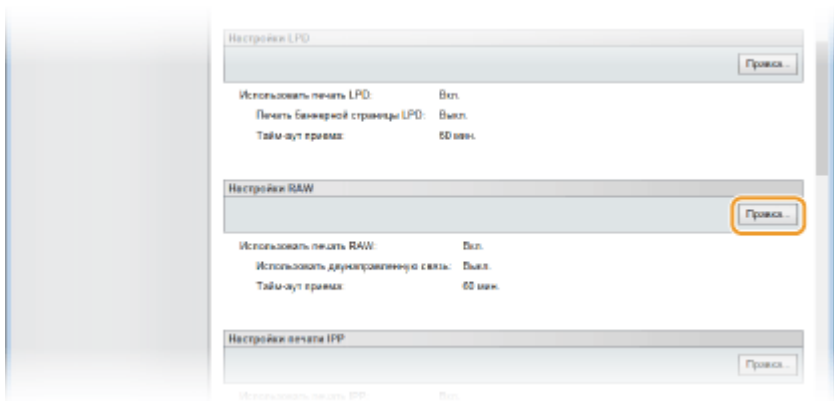

2 При необходимости настройте параметры.

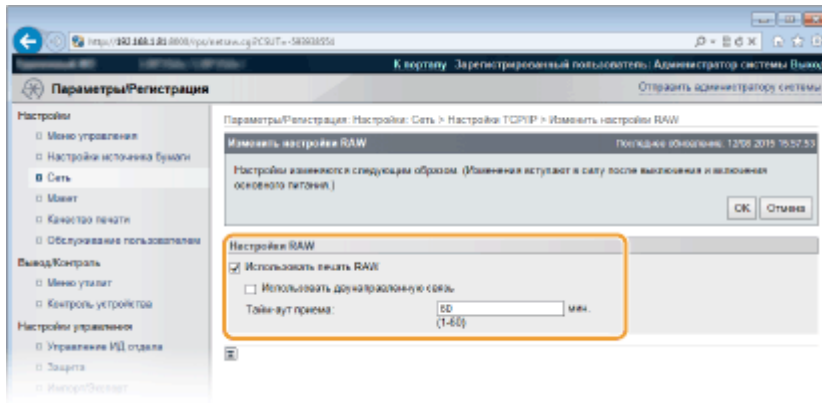

[Использовать печать RAW]

Если RAW используется для печати, установите этот флажок. Если не используется, снимите этот флажок.

[Использовать двунаправленную связь]

Если двунаправленная связь используется для уведомления компьютера о состоянии аппарата и завершении печати, установите этот флажок. Если не используется, снимите этот флажок.

[Тайм-аут приема]

Задайте период времени, по истечении которого задание печати автоматически завершается, если невозможно получить данные печати из-за ошибки связи или каких-либо других проблем.

3 Нажмите кнопку [OK].

■ Настройка параметров IPP/IPPS

1 Нажмите кнопку [Правка] в разделе [Настройки печати IPP].

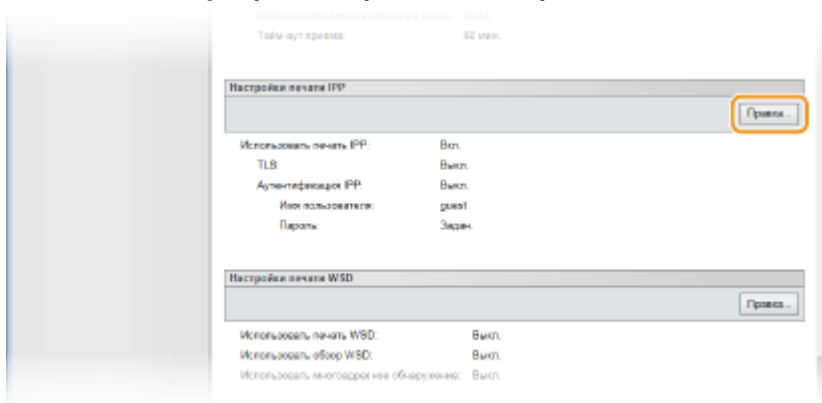

2 При необходимости настройте параметры.

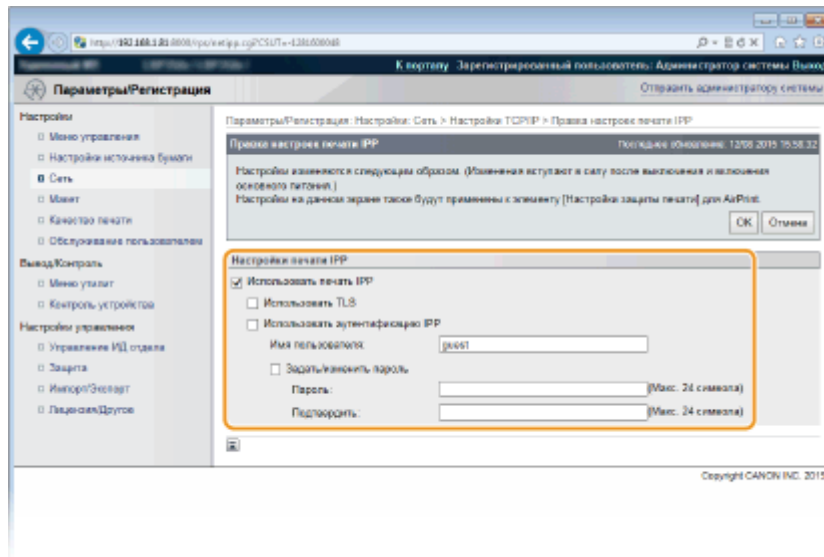

[Использовать печать IPP]

Если IPP/IPPS используется для печати, установите этот флажок. Если не используется, снимите этот флажок.

[Использовать TLS]

Если используется протокол IPPS (печать IPP с шифрованной связью TLS), установите этот флажок. Если не используется, снимите этот флажок.

ВАЖНО:

Если используется протокол IPPS, включите функцию шифрованной связи TLS. ► **Использование TLS для шифрованной связи(Р. 307)**

[Использовать аутентификацию IPP]

Если для печати IPP используется функция аутентификации пользователей, установите этот флажок и задайте имя пользователя и пароль. Если данная функция не используется, снимите этот флажок.

[Имя пользователя]

Введите имя пользователя (не более 24 алфавитно-цифровых символов), используемое в аутентификации IPP.

[Задать/изменить пароль]

Чтобы задать или изменить пароль, установите этот флажок и введите пароль (не более 24 алфавитно-цифровых символов) в текстовое поле [Пароль]. Для подтверждения введите этот же пароль в текстовое поле [Подтвердить].

3 Нажмите кнопку [OK].

■ **Настройка параметров WSD**

1 Нажмите кнопку [Правка] в разделе [Настройки печати WSD].

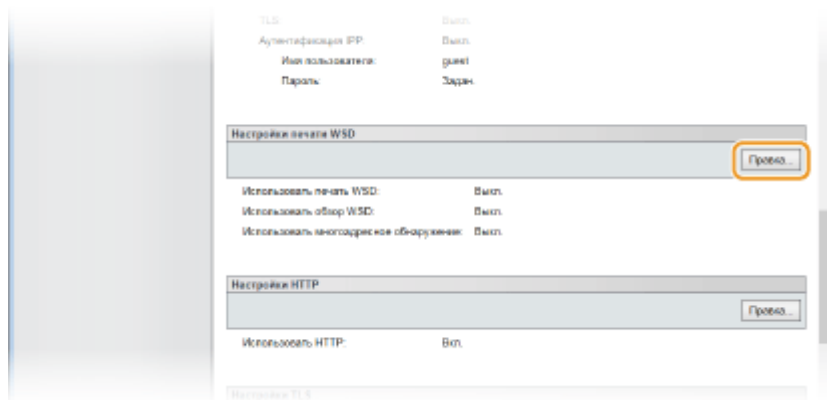

2 При необходимости настройте параметры.

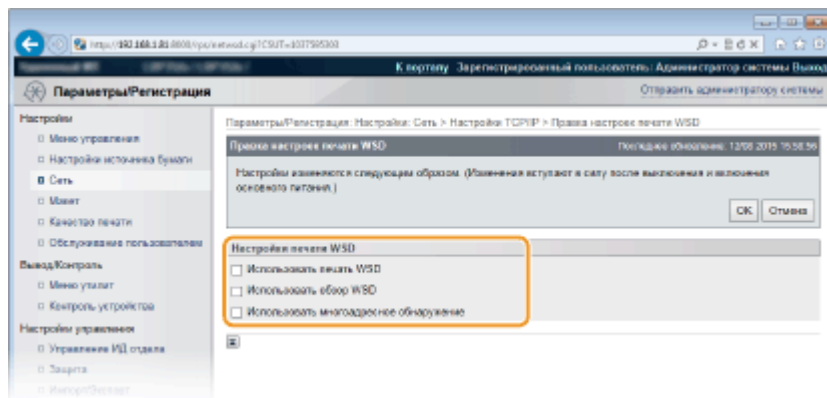

[Использовать печать WSD]

Если WSD используется для печати, установите этот флажок. Если не используется, снимите этот флажок.

[Использовать обзор WSD]

Установите флажок, чтобы получать от компьютера сведения об аппарате посредством протокола WSD. Флажок устанавливается автоматически при установке флажка [Использовать печать WSD].

[Использовать многоадресное обнаружение]

Установите флажок, чтобы настроить аппарат для ответа на запрос многоадресного поиска. Если флажок не установлен, аппарат остается в спящем режиме даже после получения запросов многоадресного поиска.

3 Нажмите кнопку [OK].

5 Выполните полную перезагрузку.

- Нажмите [Контроль устройства], выберите [Полный сброс], затем нажмите [Выполнить].

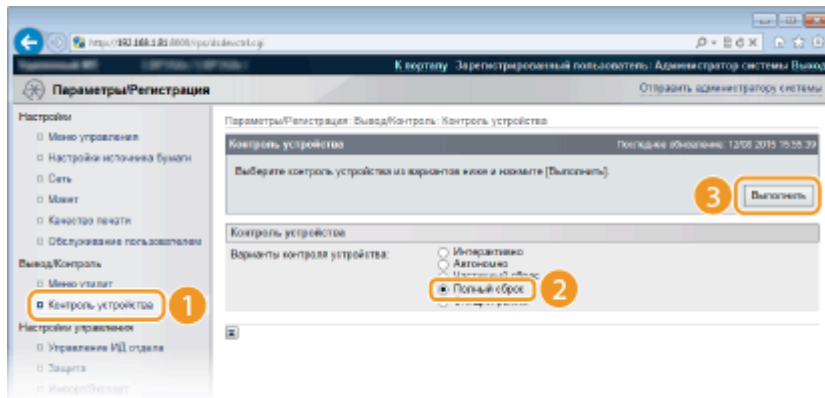

⇒ Настройки вводятся в действие после полной перезагрузки.

ПРИМЕЧАНИЕ

Использование панели управления

- Печать по протоколу LPD, RAW или IPP можно также включать или выключать из меню настройки на панели управления.
 - ▶ **Настройки LPD (P. 397)**
 - ▶ **Настройки RAW (P. 397)**
 - ▶ **Печать IPP (P. 398)**
- Доступ к настройкам WSD также возможен из меню настройки на панели управления. ▶ **WSD (P. 398)**

Процедуры настройки на компьютере

После завершения настройки в аппарате также может потребоваться настройка параметров или установка приложений на компьютер. Настройте в компьютере требуемые параметры.

- **Настройка портов принтера**
При изменении IP-адреса аппарата или при добавлении принтера с помощью папки принтеров Windows могут возникать ошибки печати. Такие ошибки, как правило, вызваны использованием неправильных параметров порта принтера. Например, в компьютере может быть указан неправильный номер или тип порта. Чтобы устранить такую проблему, необходимо настроить параметры порта принтера в соответствии с процедурой изменения стандартного порта TCP/IP, приведенной в разделе «Руководство по установке драйвера принтера».
- **Настройка сетевых устройств WSD в Windows Vista/7/8**
Установите драйвер принтера, выполнив процедуру установки с портом WSD, описанную в разделе «Руководство по установке драйвера принтера».
- **Включение протокола IPP/IPPS**
Установите драйверы принтера, указав порт IPP. ▶ **Включение протокола IPP/IPPS (P. 210)**

ССЫЛКИ

- ▶ **Настройка сервера печати (P. 219)**

Включение протокола IPP/IPPS

1000-036

Чтобы задать протокол печати IPP или IPPS, установите драйвер принтера в соответствии с приведенной ниже процедурой, соответствующей операционной системе компьютера.

► При использовании Windows Vista/7/8/Server 2008/Server 2012(Р. 210)

► При использовании Windows Server 2003(Р. 216)

ВАЖНО

- Для выполнения следующей процедуры необходимо войти в систему компьютера с правами администратора.

ПРИМЕЧАНИЕ

- Перед началом этой процедуры настройте параметры печати IPP с помощью Удаленного ИП.
 - **Настройка протоколов печати и функций WSD(Р. 204)**

При использовании Windows Vista/7/8/Server 2008/Server 2012

Для установки драйвера принтера требуется диск User Software DVD-ROM. Перед началом этой процедуры установите диск User Software DVD-ROM в дисковод компьютера.

ПРИМЕЧАНИЕ

- Закройте экран настройки, отображаемый при установке диска DVD-ROM.

- 1 Откройте папку принтеров. ► Отображение папки принтера(Р. 641)**
- 2 Нажмите [Добавление принтера].**
- 3 Выберите [Добавить принтер Bluetooth, беспроводной принтер или принтер с возможностью обнаружения в сети].**

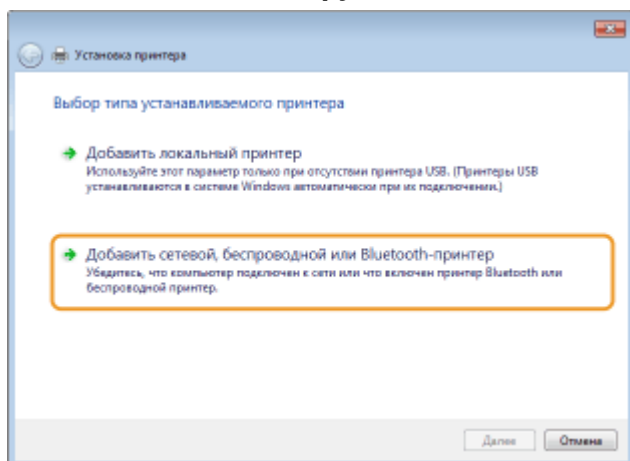

4 Нажмите [Нужный принтер отсутствует в списке].

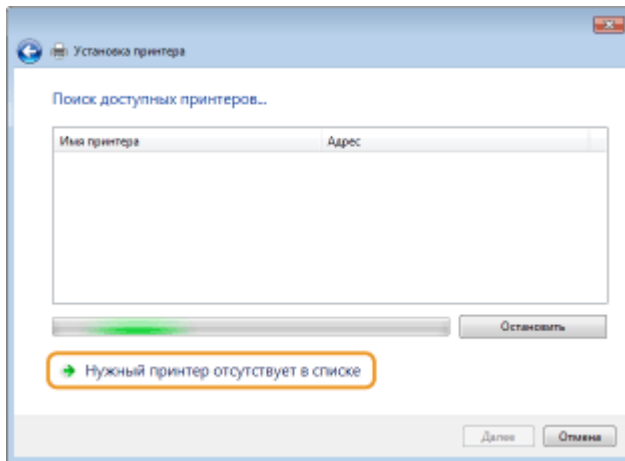

5 Выберите [Выбрать общий принтер по имени], введите адрес подключения и нажмите кнопку [Далее].

- Для использования протокола IPP в качестве адреса подключения введите «`http://<IP-адрес аппарата>/ipp`».
Например: `http://192.168.1.81/ipp`
- Для использования протокола IPPS в качестве адреса подключения введите «`https://<IP-адрес аппарата>/ipp`».
Например: `https://192.168.1.81/ipp`

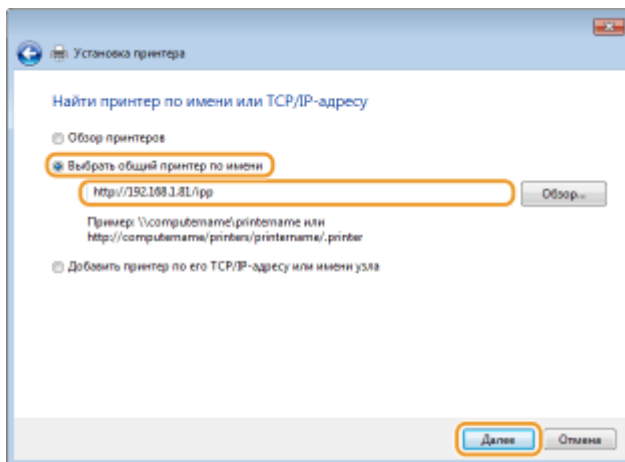

ВАЖНО:

- Если используется сервер DNS, вместо «IP-адреса аппарата» введите «<имя узла аппарата>.<имя домена>» (например: `https://my_printer.example.com/ipp`).

6 Нажмите кнопку [Установить с диска].

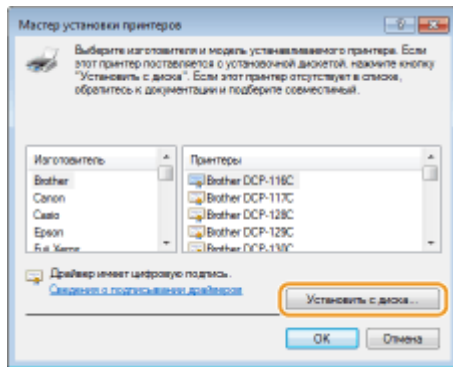

7 Нажмите кнопку [Обзор].

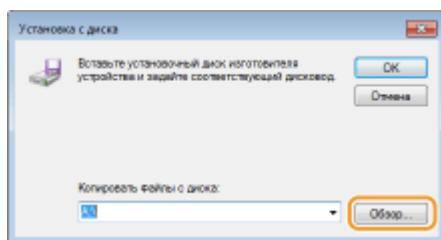

8 Укажите папку, в которой находятся драйверы принтера, выберите файл INF, затем нажмите кнопку [Открыть].

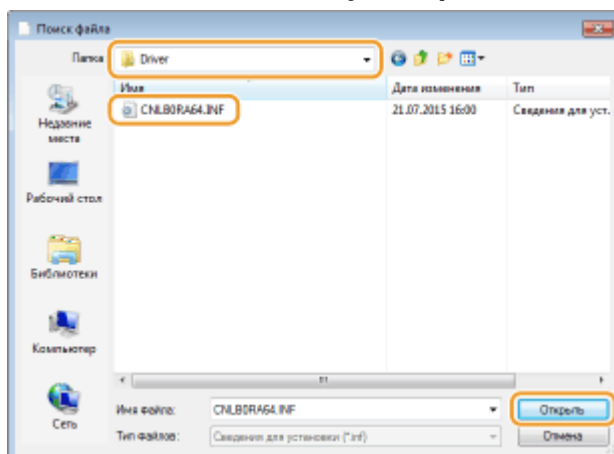

- Укажите папку, как показано ниже, в зависимости от операционной системы компьютера. Если вы не знаете, какая версия операционной системы (32- или 64-разрядная) установлена на компьютере, см. раздел **Проверка битовой архитектуры (P. 644)**.

32-разрядные операционные системы

Выберите папку [UFR II]-ваш язык-[32BIT]-[Driver] на диске User Software DVD-ROM.

64-разрядные операционные системы

Выберите папку [UFR II]-ваш язык-[x64]-[Driver] на диске User Software DVD-ROM.

ПРИМЕЧАНИЕ:

Если используется функция аутентификации IPP

- Когда будет предложено ввести пароль, введите имя пользователя и пароль, затем нажмите кнопку [OK]. **Настройка протоколов печати и функций WSD (P. 204)**

9 Продолжайте выполнение процедуры настройки в соответствии с инструкциями на экране.

- ⇒ Драйвер принтера установлен. Для использования протокола IPPS установите открытые ключи аппарата на компьютер.

■ Установка открытых ключей аппарата

При использовании протокола IPPS требуется дополнительно установить на компьютер открытые ключи аппарата.

ВАЖНО

- Для параметра [Общепринятое название] пар ключей необходимо заранее задать «IP-адрес» или «<имя узла>.<имя домена>», используемые при подключении к аппарату. ► **Создание пары ключей(Р. 331)**

1 Запустите веб-обозреватель.

2 Введите в адресной строке «https://(IP-адрес аппарата)/» и нажмите клавишу [ВВОД].

- Например: https://192.168.1.81/

ВАЖНО:

- Если используется сервер DNS, вместо «IP-адреса аппарата» введите «<имя узла аппарата>.<имя домена>» (например: https://my_printer.example.com/).

3 Выберите [Продолжить открытие этого веб-узла (не рекомендуется)].

⇒ Открывается страницы входа.

4 Выберите [Сервис] ► [Свойства браузера].

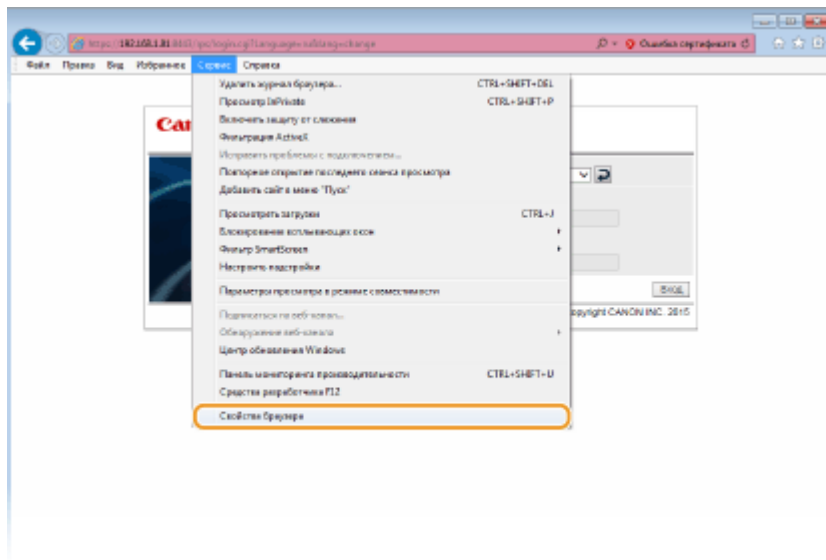

5 Выберите вариант [Надежные сайты] на вкладке [Безопасность] и нажмите кнопку [Сайты].

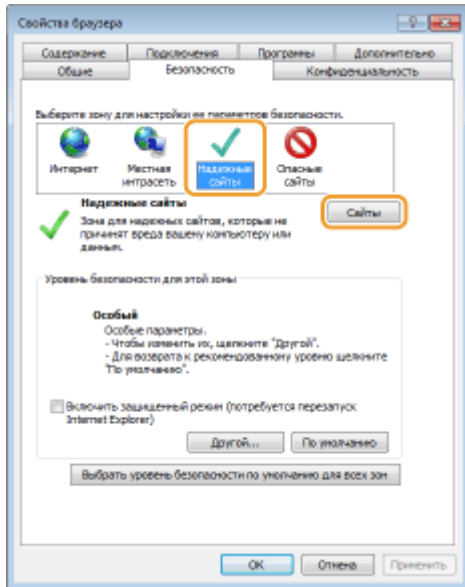

- 6** Убедитесь, что отображается «https://<IP-адрес аппарата> или <имя узла аппарата>.<имя домена>/» и нажмите кнопки [Добавить] ► [Заккрыть].

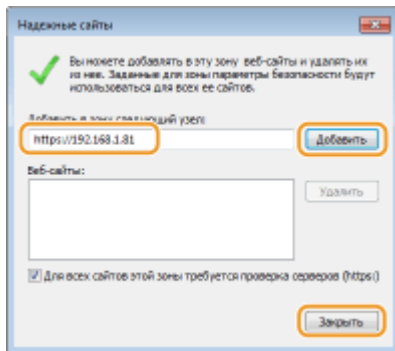

- 7** Снимите флажок [Включить защищенный режим (потребуется перезапуск Internet Explorer)], если он установлен.

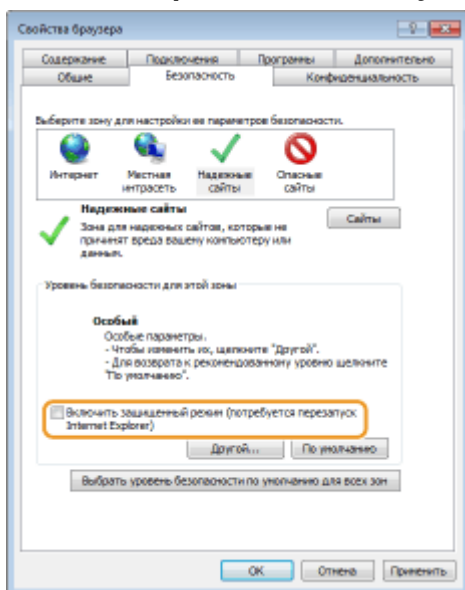

- 8** Щелкните [OK].

► Снова открывается экран Удаленного ИП.

9 Закройте веб-браузер.

10 Повторите шаги 1 – 3, чтобы запустить Удаленный ИП.

11 Нажмите [Ошибка сертификата] ► [Просмотр сертификатов] с правой стороны поля адреса.

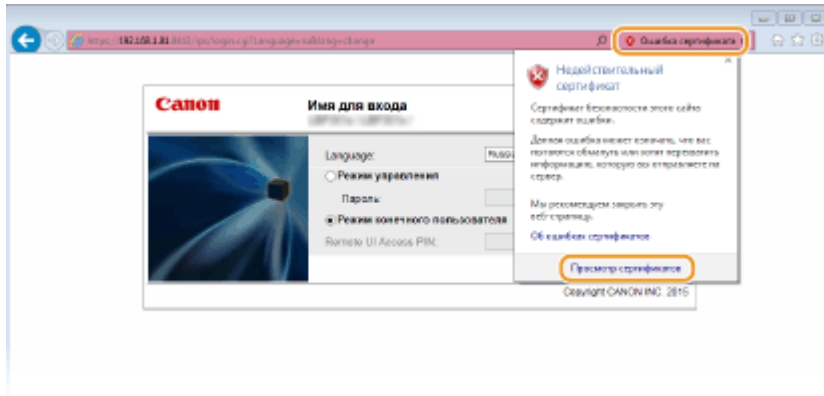

12 Нажмите [Установить сертификат].

13 Щелкните [Далее].

14 Выберите [Поместить все сертификаты в следующее хранилище] и нажмите кнопку [Обзор].

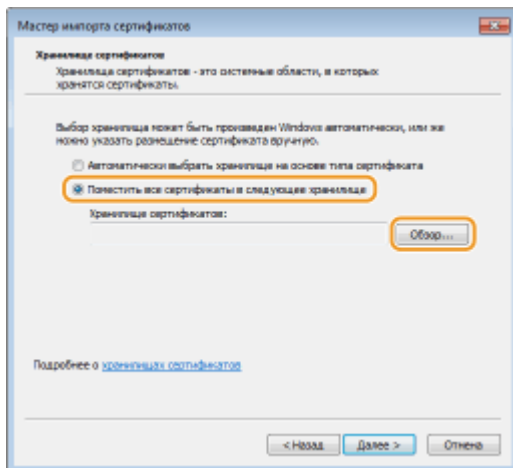

15 Выберите [доверенные корневые центры сертификации] и следуйте отображаемым на экране инструкциям для завершения работы мастера импорта.

16 Если на шаге 7 был снят флажок [Включить защищенный режим (потребуется перезапуск Internet Explorer)], установите его.

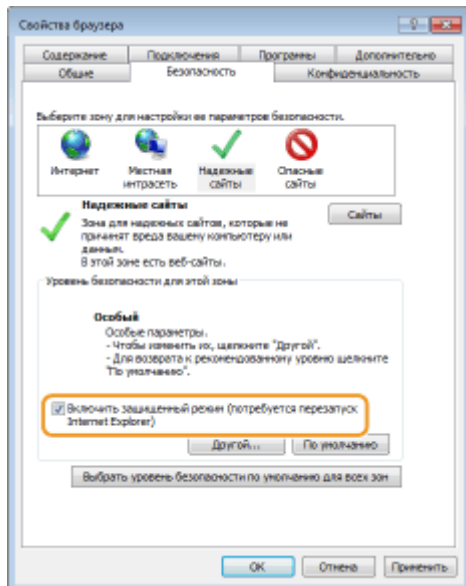

При использовании Windows Server 2003

Для установки драйверов принтера требуется диск User Software DVD-ROM. Перед началом этой процедуры установите диск User Software DVD-ROM в дисковод компьютера.

ПРИМЕЧАНИЕ

- Закройте экран настройки, отображаемый при установке диска DVD-ROM.

1 Откройте папку принтеров. **▶** Отображение папки принтера (Р. 641)

2 Дважды щелкните значок [Добавить принтер].

3 Щелкните [Далее].

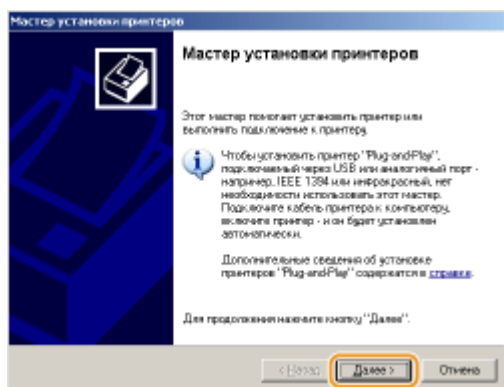

4 Выберите вариант [Сетевой принтер или принтер, подключенный к другому компьютеру] и нажмите кнопку [Далее].

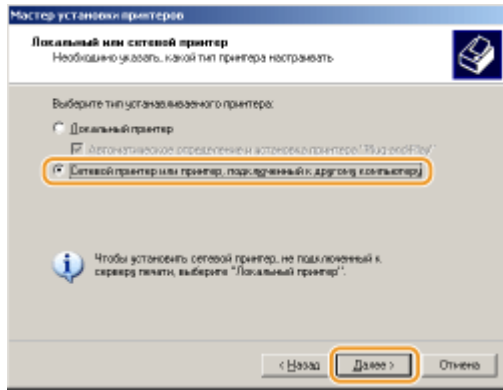

5 Выберите вариант [Подключиться к принтеру в Интернете, в домашней сети или в интрасети:], введите адрес подключения и нажмите кнопку [Далее].

- Для использования протокола IPP в качестве адреса подключения введите «http://<IP-адрес аппарата>/ipp».

Например: http://192.168.1.81/ipp

- Для использования протокола IPPS в качестве адреса подключения введите «https://<IP-адрес аппарата>/ipp».

Например: https://192.168.1.81/ipp

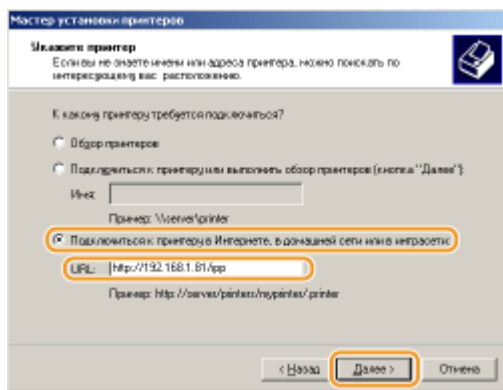

ВАЖНО:

- Если используется сервер DNS, вместо «IP-адреса аппарата» введите «<имя узла аппарата>.<имя домена>» (например: https://my_printer.example.com/ipp).

6 Нажмите кнопку [Установить с диска].

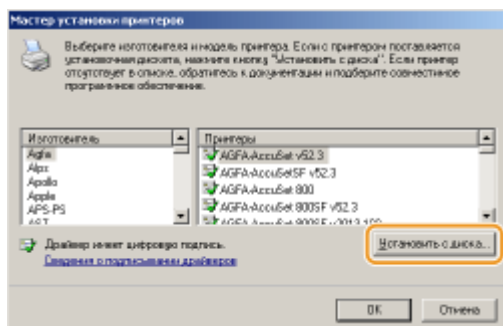

7 Нажмите кнопку [Обзор].

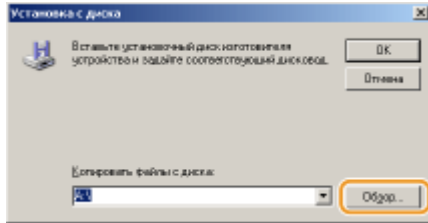

8 Укажите папку, в которой находятся драйверы принтера, выберите файл INF, затем нажмите кнопку [Открыть].

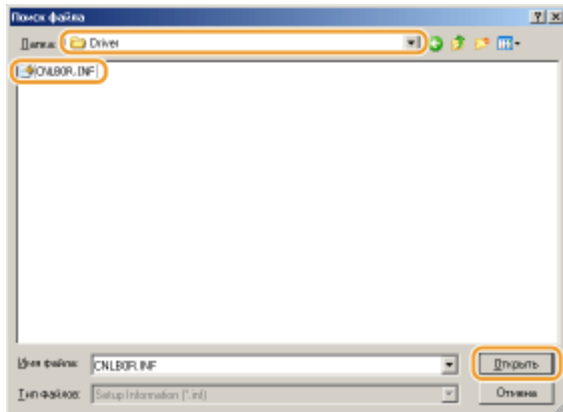

- Укажите папку, как показано ниже, в соответствии с операционной системой компьютера.

32-разрядные операционные системы

Выберите папку [UFR II]-ваш язык-[32BIT]-[Driver] на диске User Software DVD-ROM.

64-разрядные операционные системы

Выберите папку [UFR II]-ваш язык-[x64]-[Driver] на диске User Software DVD-ROM.

ПРИМЕЧАНИЕ:

Если используется функция аутентификации IPP

- Когда будет предложено ввести пароль, введите имя пользователя и пароль, затем нажмите кнопку [OK]. [▶ Настройка протоколов печати и функций WSD \(P. 204\)](#)

9 Продолжайте выполнение процедуры настройки в соответствии с инструкциями на экране.

⇒ Драйвер принтера установлен, и можно печатать по протоколу IPP/IPPS.

ССЫЛКИ

- [▶ Настройка сервера печати \(P. 219\)](#)

Настройка сервера печати

1000-037

Сервер печати позволяет снизить нагрузку на компьютер, с которого выполняется печать. Сервер печати позволяет каждому компьютеру устанавливать драйверы принтера посредством сети, что во многом упрощает процесс установки драйверов принтера на каждый компьютер с помощью DVD-ROM. Для настройки компьютера, подключенного к сети, в качестве сервера печати необходимо настроить параметры общего доступа к принтеру.

ВАЖНО

- Для выполнения следующей процедуры необходимо войти в систему компьютера с правами администратора.
- Возможность установки драйверов принтера посредством сети может быть недоступна. Это зависит от типа операционной системы и битной архитектуры (32-битная или 64-битная) сервера печати и клиентских компьютеров.
- Обратитесь к вашему системному администратору при внедрении сервера печати в область домена.

ПРИМЕЧАНИЕ

Осуществление управления именем подразделения с помощью сервера печати

- При установке драйвера принтера необходимо установить Canon Driver Information Assist Service. Дополнительную информацию см. в документе Руководство по установке драйвера принтера.

1 Откройте папку принтера. ▶ **Отображение папки принтера(P. 641)**

2 Щелкните правой кнопкой мыши значок принтера и нажмите [Свойства принтера] или [Свойства].

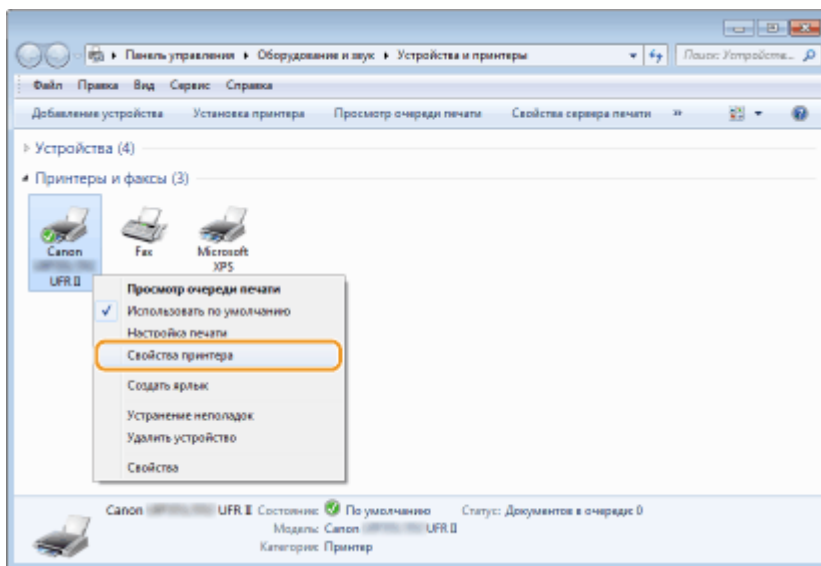

3 Выберите [Общий доступ], выберите [Общий доступ к данному принтеру] и введите сетевое имя устройства.

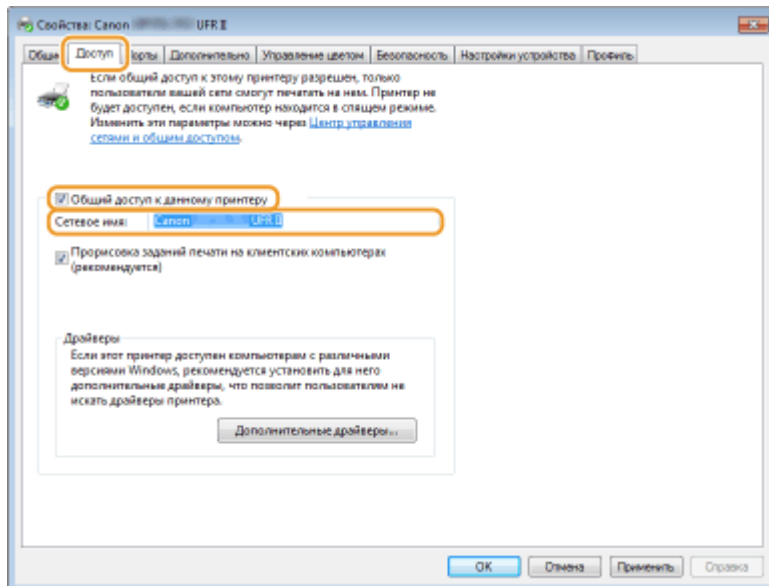

ПРИМЕЧАНИЕ:

Если отображается [Настройка общего доступа]

- Нажмите [Настройка общего доступа].

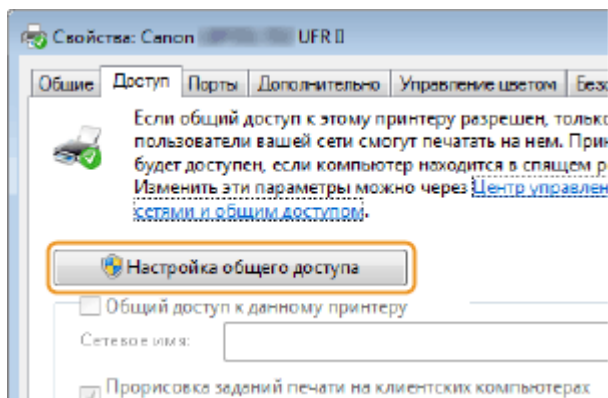

4 При необходимости установите дополнительные драйверы.

- Эта операция является обязательной для установки драйверов принтера посредством сервера печати на других компьютерах с отличной битной архитектурой.

1 Нажмите [Дополнительные драйверы].

2 Установите флажок, соответствующий битной архитектуре других компьютеров, и щелкните [ОК].

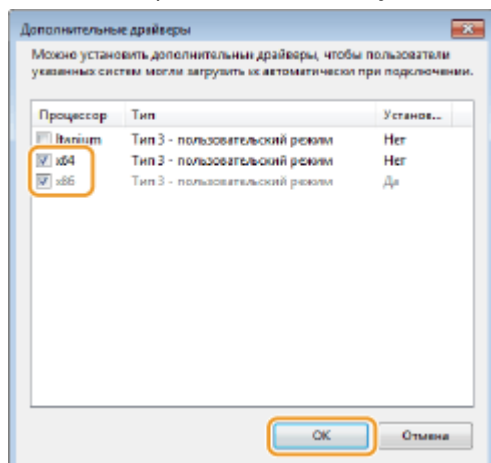

- Выберите из следующего списка дополнительные драйверы для операционной системы сервера печати.

| Сервер печати | Установите флажок для |
|-----------------------------------|---|
| 32-разрядной операционной системы | [x64] |
| 64-разрядной операционной системы | <ul style="list-style-type: none"> • Windows Server 2003 [Windows 2000, Windows XP and Windows Server 2003] (Windows 2000, Windows XP и Windows Server 2003) до версии [Версия] • Windows Vista/7/8/Server 2008/Server 2012 [x86] с [Процессор] |

ПРИМЕЧАНИЕ:

- Если вы не знаете, какая система у вас установлена (32-разрядная или 64-разрядная Windows Vista/7/8/Server 2008/Server 2012), см. ► **Проверка битовой архитектуры(Р. 644)**.

- 3 Вставьте User Software DVD-ROM в дисковод компьютера и нажмите кнопку [Обзор].
- 4 Укажите папку, в которой находятся дополнительные драйверы, выберите файл INF, затем нажмите [Открыть].

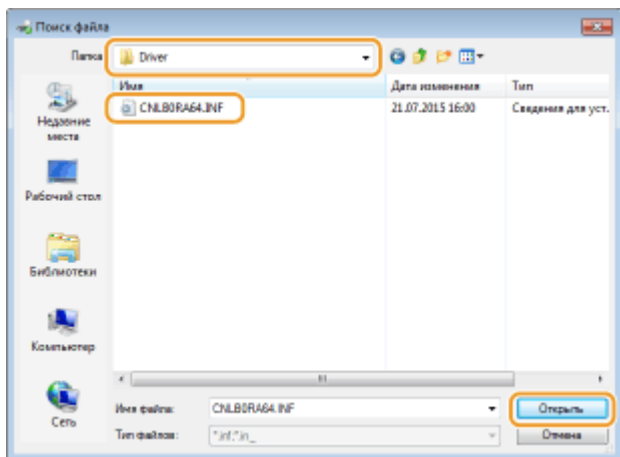

- Выберите папку, как показано ниже, в соответствии с операционной системой сервера печати.

Если на сервере печати установлена 32-разрядная операционная система

Выберите папку [UFR II]-ваш язык-[x64]-[Driver] на диске User Software DVD-ROM.

Если на сервере печати установлена 64-разрядная операционная система

Выберите папку [UFR II]-ваш язык-[32BIT]-[Driver] на диске User Software DVD-ROM.

- 5 Щелкните [OK].
 - Начинается установка дополнительных драйверов. Подождите, пока вкладка [Общий доступ] не будет отображаться черным цветом.

ПРИМЕЧАНИЕ:

Если отображается диалоговое окно [Контроль учетных записей пользователей]

- Щелкните [Да].

5 Щелкните [OK].

■ Установка драйверов принтера на компьютер посредством сервера печати

- 1** Определите местоположение принтера совместного доступа на сервере печати.  [Отображение общих принтеров на сервере печати\(Р. 642\)](#)
- 2** Дважды щелкните значок общего принтера.
- 3** Для установки драйверов принтера следуйте инструкциям на экране.

ССЫЛКИ

-  [Печать с компьютера\(Р. 79\)](#)

Настройка аппарата для сетевой среды

1000-038

Конфигурация сети может варьироваться в зависимости от ее назначения. Аппарат разработан с учетом совместимости с максимальным числом конфигураций сети и поддерживает ряд различных технологий. Обратитесь к администратору сети и задайте конфигурацию в соответствии с используемой сетевой средой.

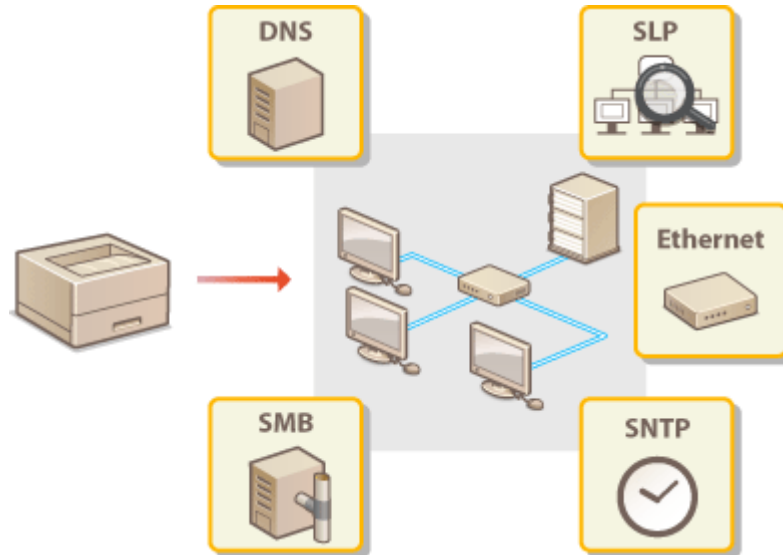

Настройка параметров Ethernet

1000-039



Ethernet представляет стандарт обмена данными в локальной сети (LAN). Можно задать режим связи (полудуплексная/дуплексная) и типа Ethernet (10BASE-T/100BASE-TX/1000BASE-T). Собственно говоря, аппарат можно использовать и без изменения настроек по умолчанию (▶ **Драйвер Ethernet(Р. 408)**), однако эти настройки можно изменить в соответствии с задачами сетевой среды.

1 Нажмите ▶ (□☑).

2 Используйте ▲ / ▼ для выбора <Сеть> и нажмите **OK**.

- При появлении сообщения нажмите **OK**.

3 Выберите <Драйвер Ethernet> ▶ <Автоопределение>.

4 Выберите настройку параметров Ethernet автоматически или вручную.

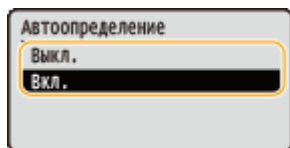

■ Автоматическая настройка параметров Ethernet

Выберите <Вкл.> и нажмите **OK**. Аппарат определит и автоматически настроит режим связи и допустимый тип Ethernet.

■ Настройка параметров Ethernet вручную

1 Выберите <Выкл.> и нажмите **OK**.

2 Выберите режим связи.

- Выберите <Режим связи> ▶ **OK** ▶ Выберите <Полудуплексная связь> или <Полнодуплекс. связь> ▶ **OK**



a <Полудуплексная связь>

Отправляет и получает данные связи альтернативным способом. Выберите, если аппарат подключен к сетевому устройству с использованием полудуплексной связи.

b <Полнодуплекс. связь>

Одновременно отправляет и получает данные связи. Этот параметр рекомендуется использовать для большинства сред.

3 Выберите тип Ethernet.

- Выберите <Тип Ethernet> ►  ► Выберите тип Ethernet ► 

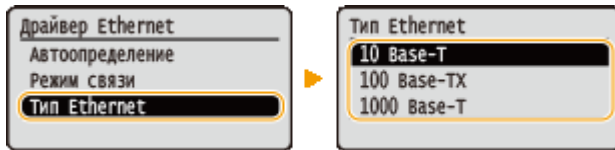

ПРИМЕЧАНИЕ:

- Если выбран вариант <1000 Base-T>, значение параметра <Режим связи> изменяется на <Полнодуплекс. связь>.

5 Выполните полную перезагрузку. ►Выполнение полной перезагрузки(Р. 472)

►► Настройки вводятся в действие после полной перезагрузки.

ССЫЛКИ

- Настройка времени ожидания при подключении к сети(Р. 226)

Настройка времени ожидания при подключении к сети

1000-03A

Если сеть поддерживает резервные подключения к нескольким коммутирующим концентраторам или мостам, требуется механизм, предотвращающий циклическую обработку пакетов. В качестве эффективного решения можно порекомендовать определить роль каждого порта коммутации. Тем не менее, обмен данными все равно может быть прерван на несколько десятков секунд сразу после изменения способа подключения сетевых устройств или добавления нового устройства. При возникновении проблемы этого типа задайте время ожидания при подключении к сети.

- 1 Нажмите ► ().
- 2 Используйте ▲ / ▼ для выбора <Сеть> и нажмите .

- При появлении сообщения нажмите .

- 3 Выберите <Вр.ожид. при запуске> и нажмите .

- 4 Введите время ожидания в секундах и нажмите .

- Введите время с помощью цифровых клавиш.

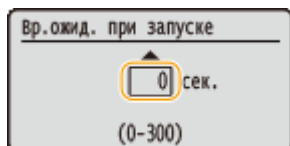

- 5 Выполните полную перезагрузку. ►Выполнение полной перезагрузки(Р. 472)

- Настройки вводятся в действие после полной перезагрузки.

ССЫЛКИ

- Настройка параметров Ethernet(Р. 224)

Настройка DNS

1000-03C

DNS (служба доменных имен) представляет собой службу, выполняющую разрешение имени, которое связывает имя узла (или домена) с IP-адресом. При необходимости настройте параметры DNS, mDNS или DHCP. Обратите внимание, что процедуры настройки DNS для IPv4 и IPv6 могут отличаться.



1 Запустите Удаленный ИП и войдите в режиме управления. ▶ Запуск Удаленного ИП(Р. 348)

2 Щелкните [Параметры/Регистрация].

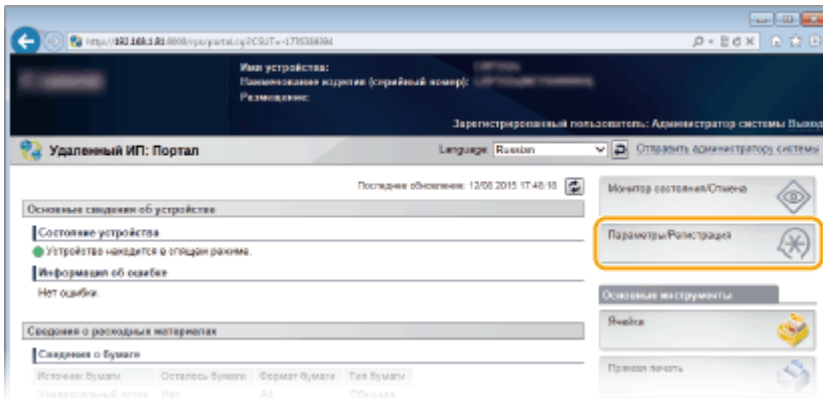

3 Щелкните [Сеть] ▶ [Настройки TCP/IP].

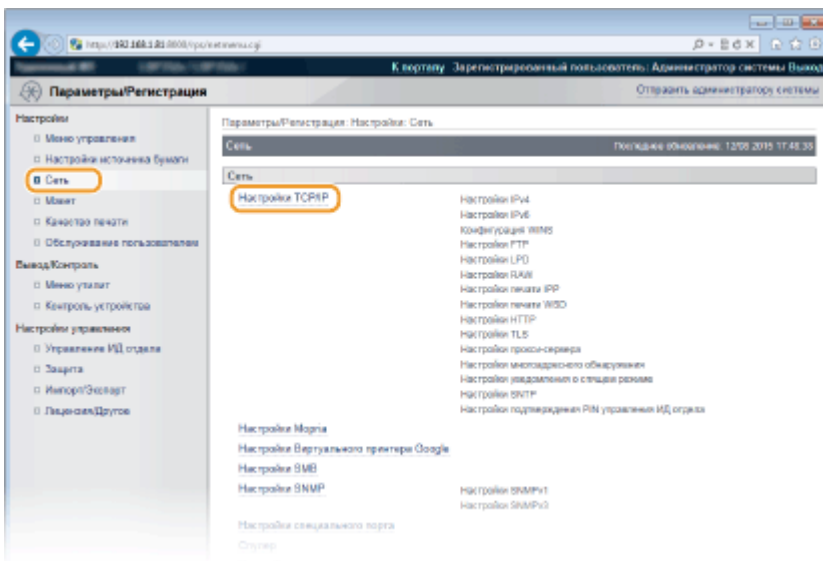

4 Настройте параметры DNS.

■ Настройка DNS IPv4

- 1 Щелкните [Правка] в [Настройках IPv4].

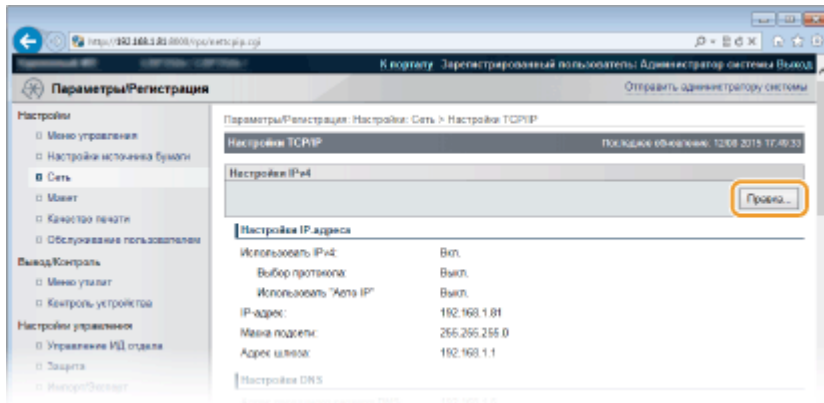

- 2 Настройте параметры DNS IPv4.

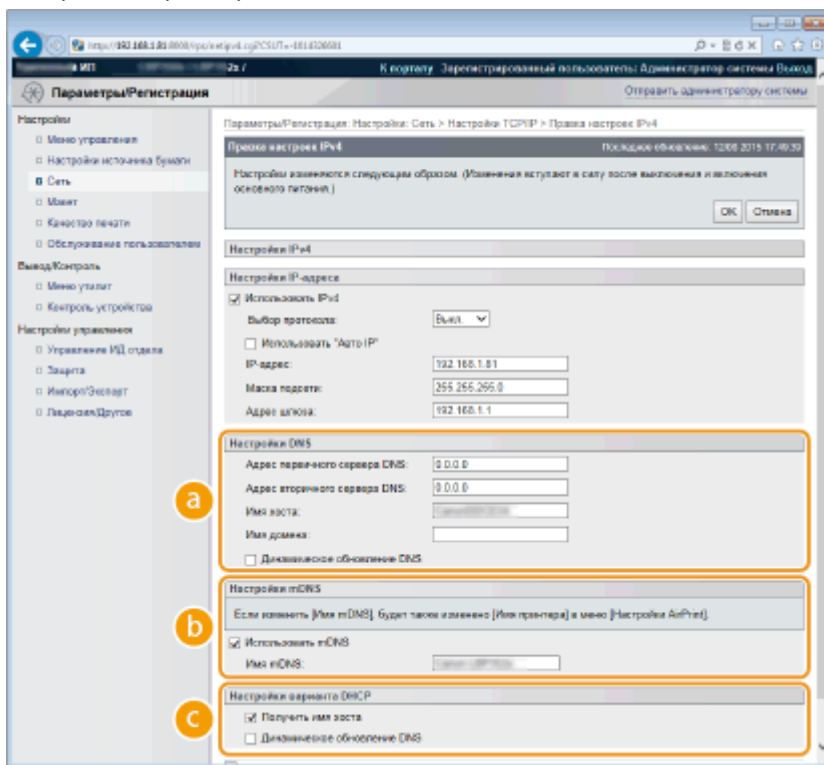

a [Настройки DNS]

[Адрес первичного сервера DNS]

Введите IP-адрес DNS-сервера. IP-адрес можно также задать с панели управления (▶ **Настройки IPv4(Р. 392)**).

[Адрес вторичного сервера DNS]

Введите IP-адрес альтернативного DNS-сервера (при наличии). IP-адрес можно также задать с панели управления (▶ **Настройки IPv4(Р. 392)**).

[Имя хоста]

Введите имя узла аппарата (не более 47 буквенно-числовых символов), которое будет зарегистрировано для DNS-сервера.

[Имя домена]

Введите имя домена (не более 47 буквенно-числовых символов), к которому принадлежит устройство (например, example.com).

[Динамическое обновление DNS]

Установите этот флажок для динамического обновления записей DNS при каждом изменении IP-адреса аппарата.

b [Настройки mDNS]

[Использовать mDNS]

Используемый Bonjour, протокол mDNS (многоадресный DNS) представляет собой протокол, связывающий имя узла с IP-адресом без использования DNS. Чтобы включить mDNS, установите флажок и введите имя mDNS в текстовом поле [Имя mDNS], используя не более 63 символов. Этот флажок можно установить только в том случае, если установлен флажок [Использовать IPv4].

c [Настройки варианта DHCP]

[Получить имя хоста]

Установите этот флажок, чтобы включить параметр 12 для получения имени узла от сервера DHCP. Требуется ли получать имя узла, можно также задать с панели управления (▶ **Настройки IPv4(Р. 392)**).

[Динамическое обновление DNS]

Установите этот флажок, чтобы включить параметр 81 для динамического обновления записей DNS через сервер DHCP. Требуется или нет выполнять динамическое обновление DNS можно также задать с панели управления (▶ **Настройки IPv4(Р. 392)**).

[Получение адреса сервера DNS]

Установите этот флажок, чтобы включить параметр 6 для получения адреса DNS-сервера от сервера DHCP.

[Получение имени домена]

Установите этот флажок, чтобы включить параметр 15 для получения имени домена от сервера DHCP.

[Получение адреса сервера WINS]

Установите этот флажок, чтобы включить параметр 44 для получения адреса сервера WINS от сервера DHCP.

3 Щелкните [OK].

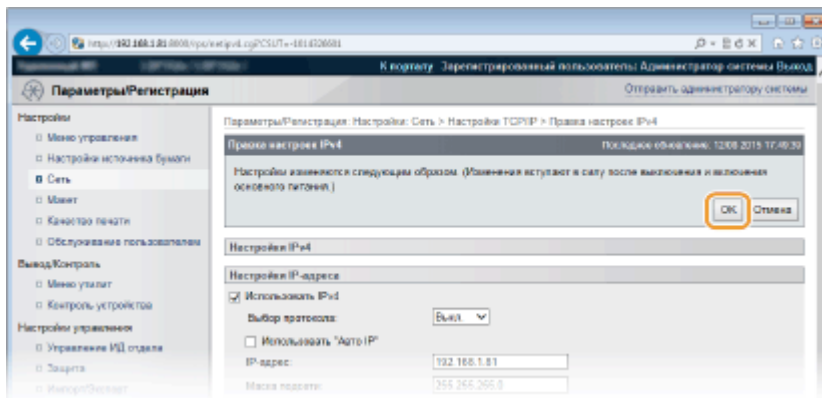

■ Настройка DNS IPv6

1 Щелкните [Правка] в [Настройки IPv6].

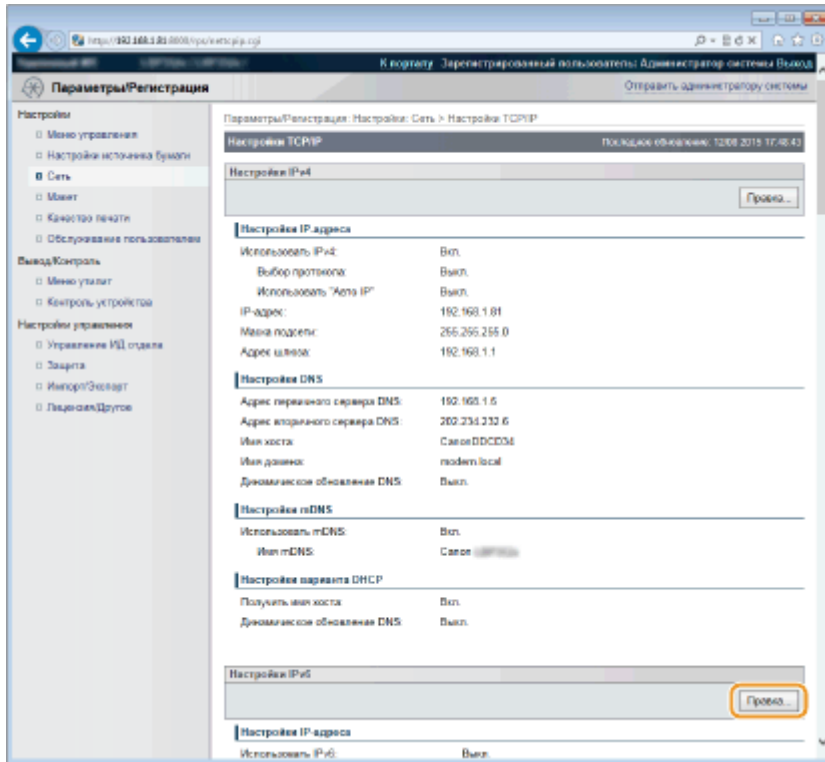

2 Настройте параметры DNS IPv6.

- Необходимо установить флажок [Использовать IPv6], чтобы выполнить настройку параметров.
- ▶ **Настройка адресов IPv6 (Р. 199)**

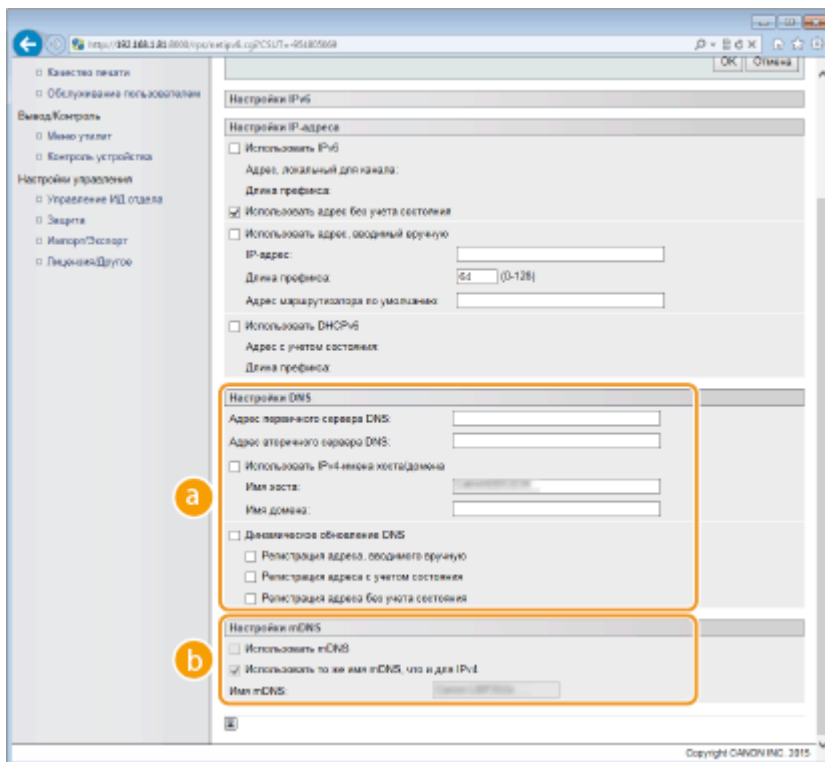

a [Настройки DNS]

[Адрес первичного сервера DNS]

Введите IP-адрес сервера DNS. Невозможно ввести адрес, начинающийся с символов «ff» (или адрес многоадресной рассылки), адрес «0000::0000» (все нули), а также адрес, начинающийся с «0:0:0:0:ffff» или «0:0:0:0:0».

[Адрес вторичного сервера DNS]

Введите IP-адрес альтернативного сервера DNS (при наличии). Невозможно ввести адрес, начинающийся с символов «ff» (или адрес многоадресной рассылки), адрес «0000::0000» (все нули), а также адрес, начинающийся с «0:0:0:0:ffff» или «0:0:0:0:0».

[Использовать IPv4-имена хоста/домена]

Установите этот флажок для использования того же имени узла и доменного имени, что и в IPv4.

[Имя хоста]

Введите имя узла аппарата (не более 47 буквенно-числовых символов), которое будет зарегистрировано для DNS-сервера.

[Имя домена]

Введите имя домена (не более 47 буквенно-числовых символов), к которому принадлежит устройство (например, example.com).

[Динамическое обновление DNS]

Установите флажок для динамического обновления записей DNS при каждом изменении IP-адреса аппарата. Чтобы задать типы адресов, которые необходимо зарегистрировать для DNS-сервера, установите этот флажок для [Регистрация адреса, вводимого вручную], [Регистрация адреса с учетом состояния] или [Регистрация адреса без учета состояния].

b [Настройки mDNS]/[Настройки варианта DHCP]

[Использовать mDNS]

Используемый Bonjour, протокол mDNS (многоадресный DNS) представляет собой протокол, связывающий имя узла с IP-адресом без использования DNS. Чтобы включить mDNS, установите этот флажок. Этот флажок можно установить только в том случае, если установлен флажок [Использовать IPv6].

[Использовать то же имя mDNS, что и для IPv4]

Установите этот флажок для использования того же имени mDNS, что и в IPv4. Чтобы задать другое имя, снимите флажок и введите имя mDNS в текстовом поле [Имя mDNS], используя не более 63 символов.

[Получение адреса сервера DNS]

Установите этот флажок, чтобы включить параметр 23 для получения адреса DNS-сервера от сервера DHCP.

[Получение имени домена]

Установите этот флажок, чтобы включить параметр 24 для получения имени домена от сервера DHCP.

3 Щелкните [OK].

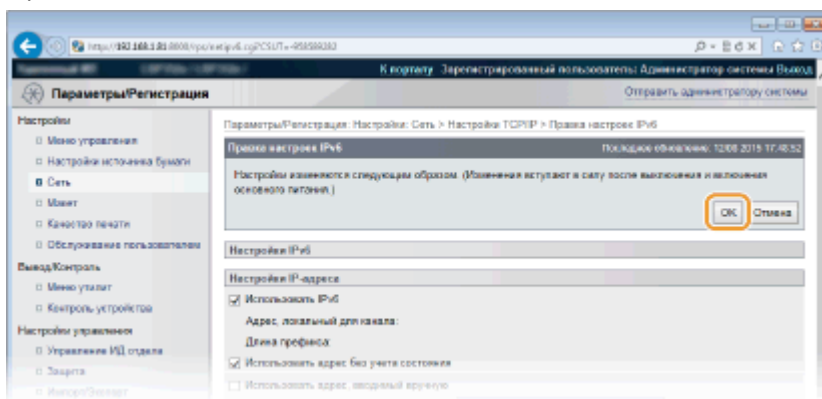

5 Выполните полную перезагрузку.

- Нажмите [Контроль устройства], выберите [Полный сброс], затем нажмите [Выполнить].

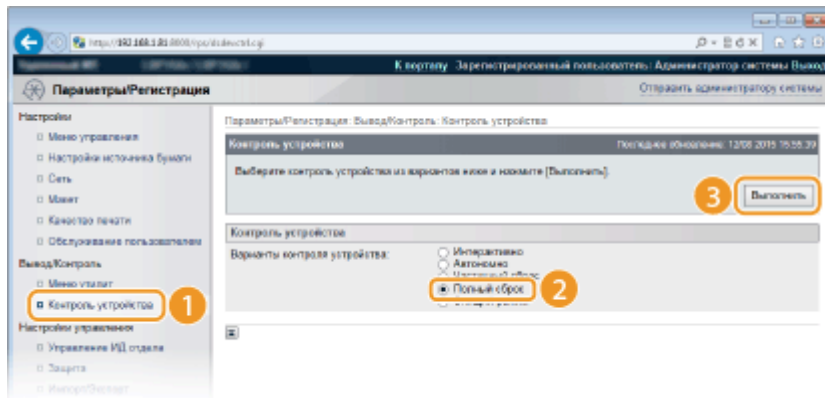

⇒ Настройки вводятся в действие после полной перезагрузки.

ССЫЛКИ

- 🔴 [Настройка адреса IPv4\(Р. 194\)](#)
- 🔴 [Настройка адресов IPv6\(Р. 199\)](#)
- 🔴 [Печать состояния сети\(Р. 561\)](#)

Настройка WINS

1000-03E

WINS (Windows Internet Name Service) — это служба разрешения имен, которая связывает имя NetBIOS (имя компьютера или принтера в сети SMB) с IP-адресом. Чтобы включить WINS, необходимо задать сервер WINS.

ВАЖНО

- Эта функция недоступна в сети IPv6.

1 Запустите Удаленный ИП и войдите в режиме управления. ▶ Запуск Удаленного ИП(Р. 348)

2 Щелкните [Параметры/Регистрация].

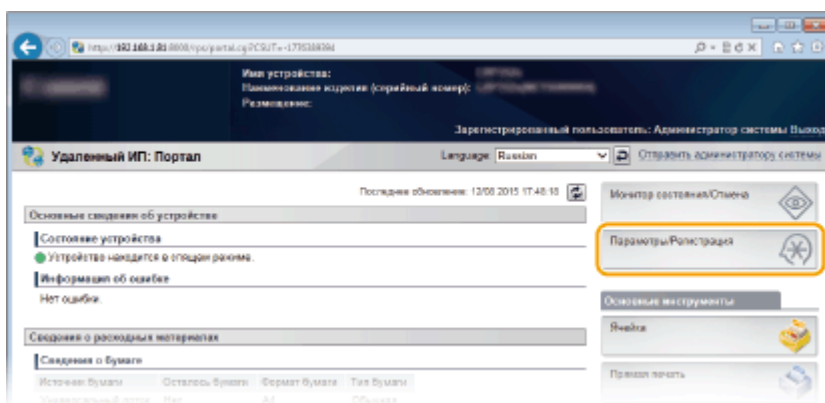

3 Щелкните [Сеть] ▶ [Настройки TCP/IP].

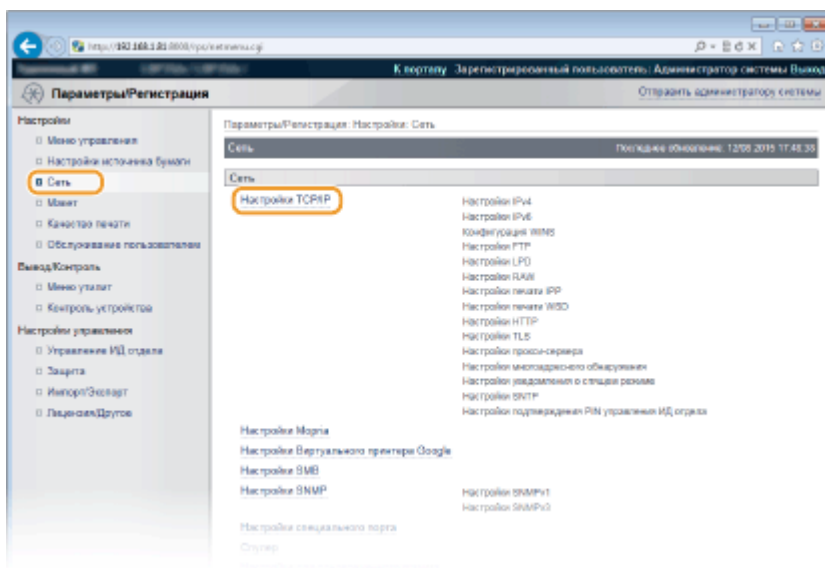

4 Щелкните [Правка] в [Конфигурация WINS].



5 Установите флажок [Разрешение WINS], настройте необходимые параметры и нажмите [OK].

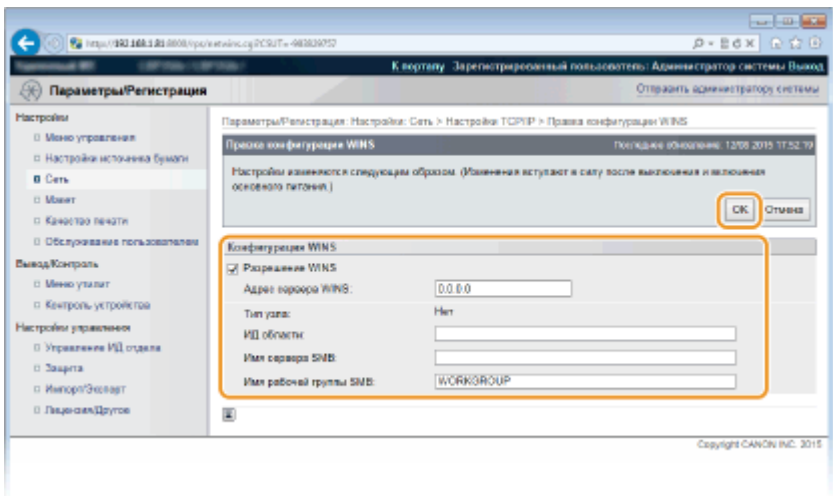

[Разрешение WINS]
 Установите флажок для использования WINS для разрешения имен. Если WINS не используется, снимите флажок.

[Адрес сервера WINS]
 Введите IP-адрес сервера WINS.

ВАЖНО:

- Если IP-адрес сервера WINS получен от сервера DHCP, полученный IP-адрес переопределяет IP-адрес, заданный в текстовом поле [Адрес сервера WINS].

[ИД области]
 При разделении сети на несколько групп с помощью идентификаторов области (идентификаторы групп устройств в сети) можно ввести до 64 символов в зависимости от типа символов. Если для компьютера не задан идентификатор области, оставьте это поле пустым.

[Имя сервера SMB]
 При регистрации аппарата на сервере WINS можно указать имя сервера в сети SMB, введя до 16 символов в зависимости от типа символов.

ПРИМЕЧАНИЕ:

- Использовать пробелы невозможно.
- Имя сервера, заданное в поле [Имя сервера] в разделе [Настройки SMB], автоматически используется в качестве [Имя сервера SMB] (при наличии). Изменение имени сервера в поле [Имя сервера SMB] также применяется к полю [Имя сервера] в разделе [Настройки SMB].

[Имя рабочей группы SMB]
 При регистрации аппарата на сервере WINS можно указать имя рабочей группы, к которой принадлежит аппарат, введя до 16 символов в зависимости от типа символов.

ПРИМЕЧАНИЕ:

- Использовать пробелы невозможно.
- Имя рабочей группы, заданное в поле [Имя рабочей группы] в разделе [Настройки SMB], автоматически используется в качестве [Имя рабочей группы SMB] (при наличии). Изменение имени рабочей группы в поле [Имя рабочей группы SMB] также применяется к полю [Имя рабочей группы] в разделе [Настройки SMB].

6 Выполните полную перезагрузку.

- Нажмите [Контроль устройства], выберите [Полный сброс], затем нажмите [Выполнить].

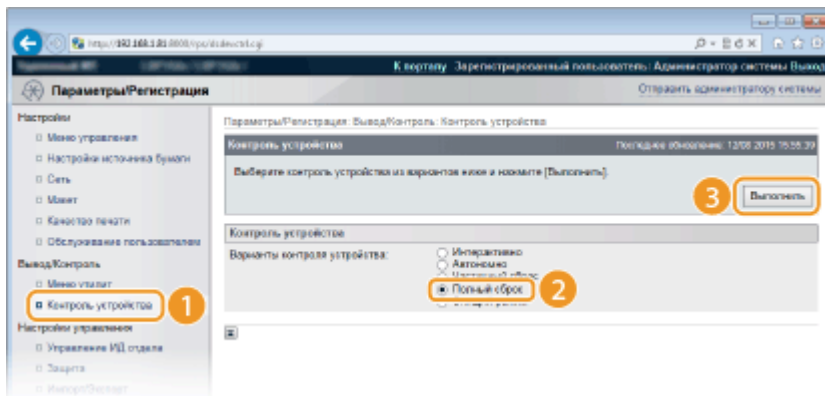

⇒ Настройки вводятся в действие после полной перезагрузки.

ПРИМЕЧАНИЕ**Выбор настроек на панели управления**

- Параметры WINS можно также включать и отключать из меню настройки на панели управления. ▶
Разрешение WINS(Р. 396)

ССЫЛКИ

- ▶ **Настройка SMB(Р. 249)**

Настройка SNTP

1000-03F



Простой сетевой протокол синхронизации времени (SNTP) позволяет настроить системные часы, используя данные с сервера времени в сети. Если используется протокол SNTP, система периодически проверяет время на сервере, чтобы часы системы всегда показывали точное время.

ПРИМЕЧАНИЕ

- SNTP аппарата поддерживает серверы NTP (версия 3) и SNTP (версии 3 и 4).

- 1 Запустите Удаленный ИП и войдите в режиме управления. ➤ Запуск Удаленного ИП(Р. 348)
- 2 Щелкните [Параметры/Регистрация].

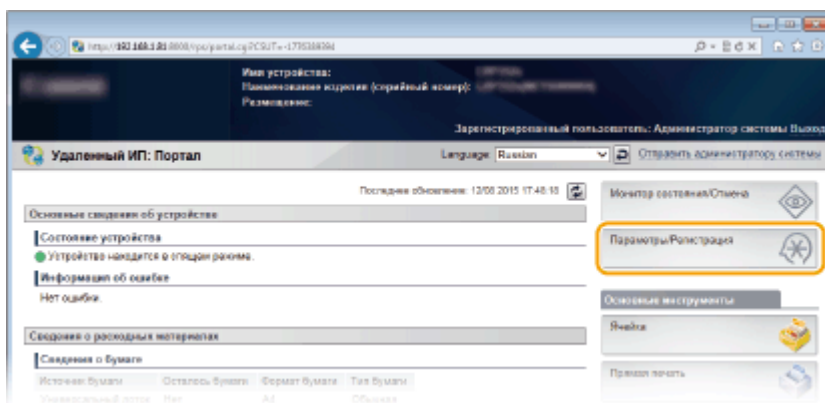

- 3 Щелкните [Сеть] ➤ [Настройки TCP/IP].

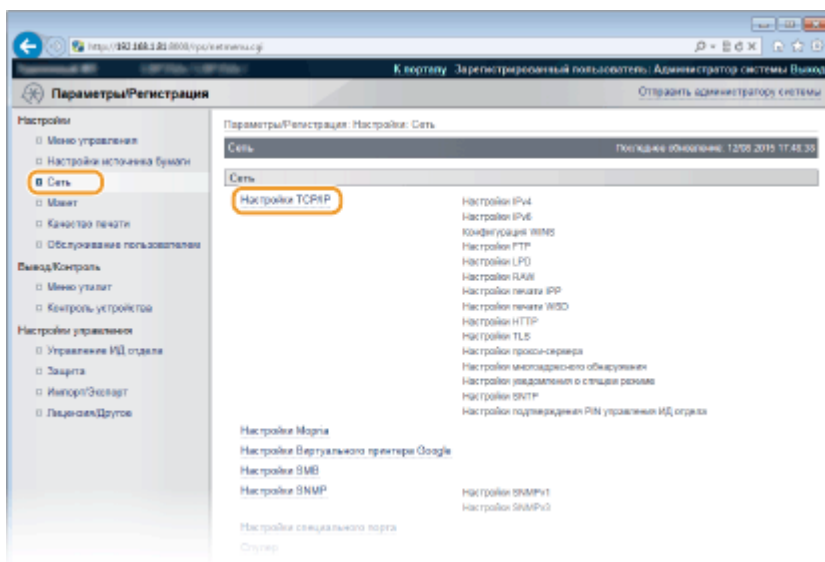

4 Щелкните [Правка] в [Настройки SNTP].

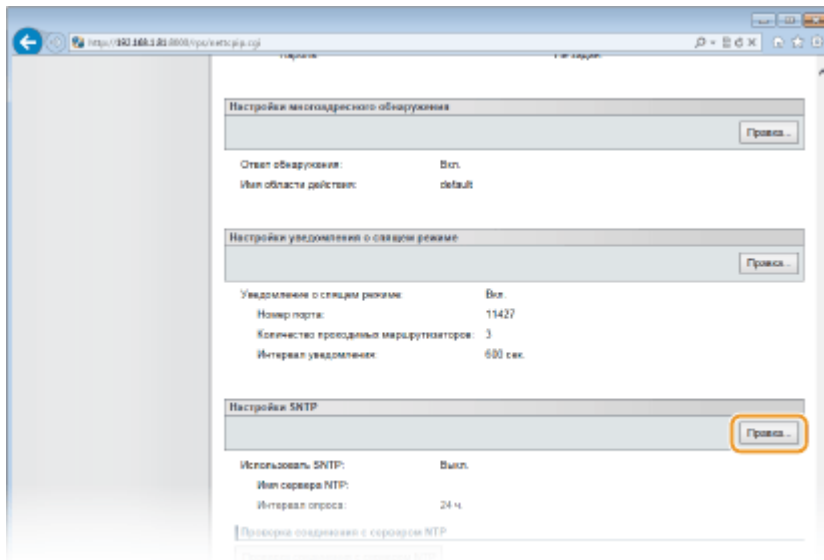

5 Установите флажок [Использовать SNTP] и настройте необходимые параметры.

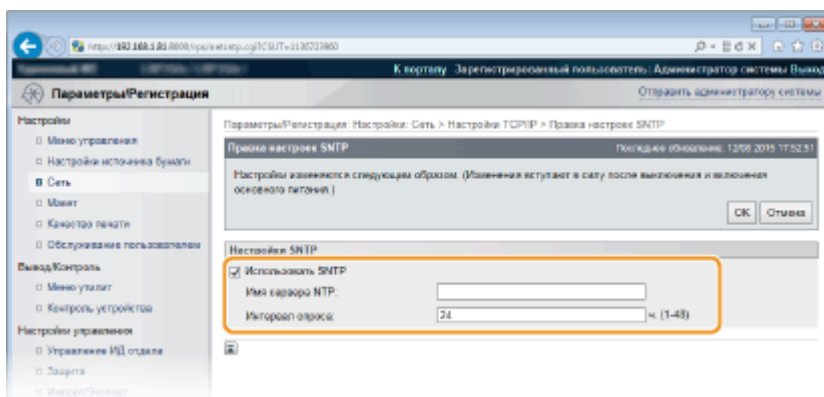

[Использовать SNTP]

Установите этот флажок, чтобы использовать SNTP для синхронизации. Если использование SNTP не требуется, снимите флажок.

[Имя сервера NTP]

Введите IP-адрес сервера NTP или SNTP. Если в сети доступна служба DNS, можно вместо этого задать «<имя узла>.<имя домена>» (или полное доменное имя) длиной до 255 алфавитно-цифровых символов (пример: ntp.example.com).

[Интервал опроса]

Укажите интервал между синхронизациями. Задайте интервал в диапазоне от 1 до 48 часов.

6 Щелкните [OK].

7 Выполните полную перезагрузку.

- Нажмите [Контроль устройства], выберите [Полный сброс], затем нажмите [Выполнить].

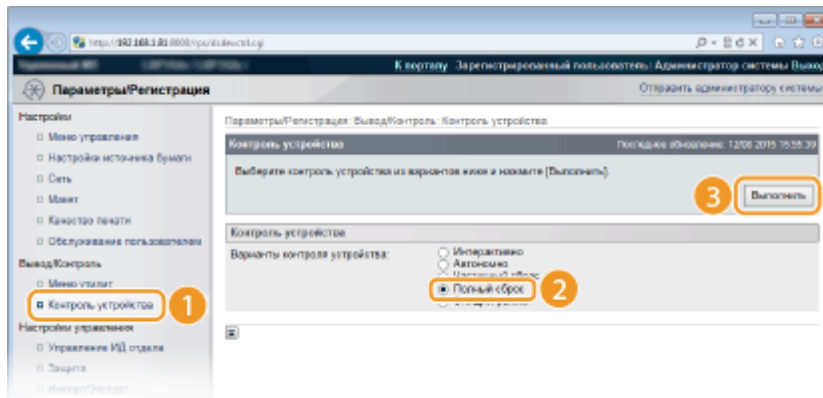

⇒ Настройки вводятся в действие после полной перезагрузки.

ПРИМЕЧАНИЕ

Проверка связи с сервером NTP/SNTP

- Можно посмотреть состояние связи с зарегистрированным сервером, нажав [Параметры/Регистрация] ► [Сеть] ► [Настройки TCP/IP], а затем [Проверка соединения с сервером NTP] в появившемся разделе [Настройки SNTP]. Если подключение установлено успешно, отображается следующий результат. Следует учесть, что данная операция не корректирует системные часы.

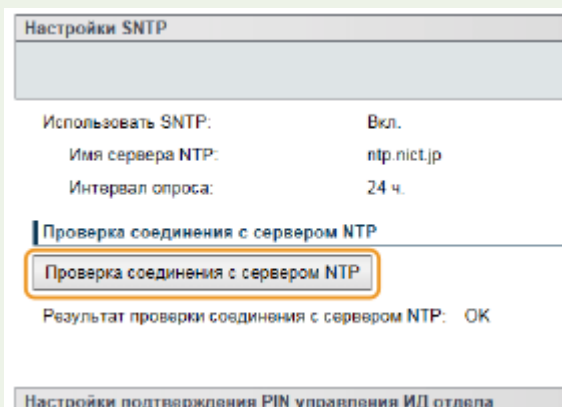

Выбор настроек на панели управления

- Параметры SNTP можно также включать и отключать из меню настройки на панели управления. ▶
SNTP(P. 402)

Мониторинг и контроль аппарата с помощью SNMP

1000-03H

Простой протокол сетевого управления (SNMP) представляет собой протокол для мониторинга и контроля устройств связи в сети с помощью базы данных MIB. Аппарат поддерживает версию протокола SNMPv1 и версию с расширенными функциями безопасности SNMPv3. Статус аппарата можно проверить с помощью компьютера при печати документов или использовать для этого Удаленный ИП. Можно разрешить использование SNMPv1 или SNMPv3 по отдельности или одновременно. Укажите настройки для каждой версии в соответствии с особенностями сетевой среды и конкретными задачами.

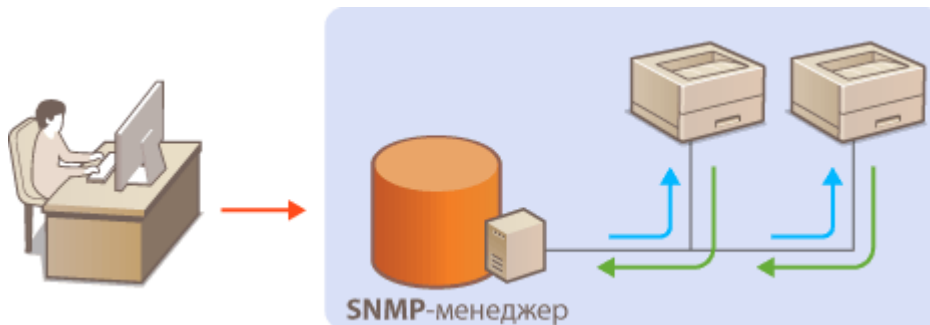

SNMPv1

SNMPv1 использует данные с именем «сообщество» для определения области обмена данными по протоколу SNMP. Поскольку такие данные предоставляются в сети в виде обычного текста, сеть может быть уязвимой для атак злоумышленников. В целях безопасности сети рекомендуется отключить SNMPv1 и использовать SNMPv3.

SNMPv3

Протокол SNMPv3 позволяет реализовать управление сетевыми устройствами с использованием надежных функций защиты. Обратите внимание, что перед настройкой SNMPv3 необходимо включить TLS для Удаленного ИП ([Использование TLS для шифрованной связи\(Р. 307\)](#)).

ПРИМЕЧАНИЕ

- Аппарат не поддерживает функцию уведомлений об аварийном прерывании протокола SNMP.
- При установке на компьютере, подключенном к сети, программное обеспечение управления SNMP позволяет дистанционно настраивать, отслеживать и контролировать аппарат с компьютера. Дополнительные сведения о программном обеспечении управления см. в руководстве по эксплуатации для соответствующего сетевого устройства.

1 Запустите Удаленный ИП и войдите в режиме управления. [▶Запуск Удаленного ИП\(Р. 348\)](#)

2 Щелкните [Параметры/Регистрация].

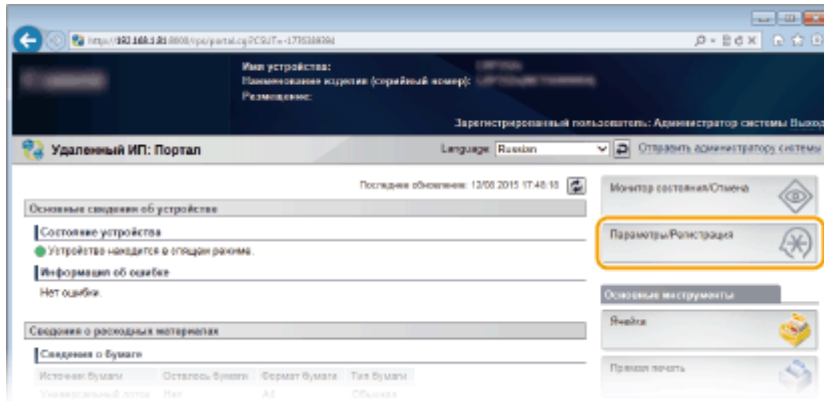

3 Щелкните [Сеть] ► [Настройки SNMP].

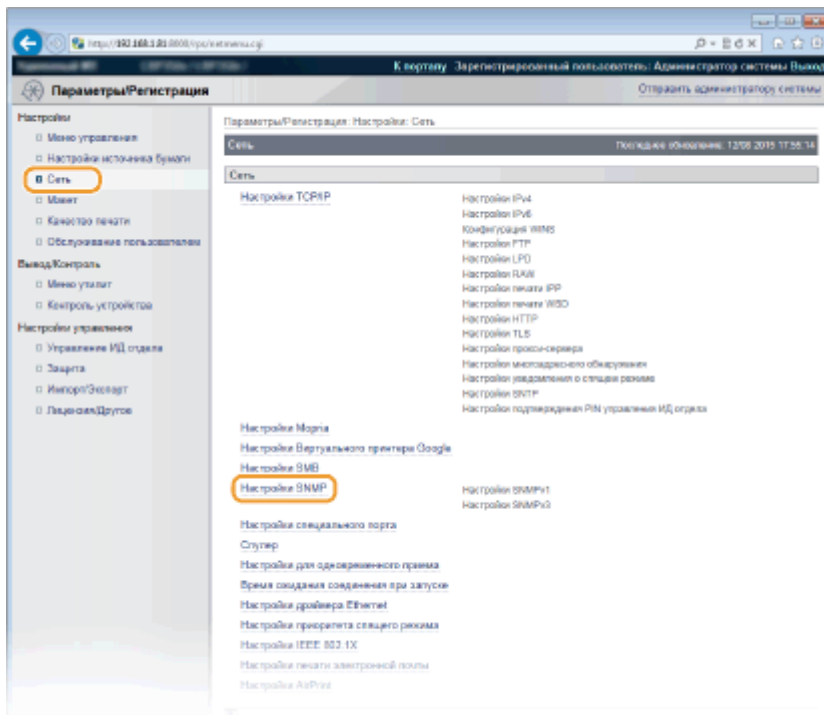

4 Щелкните [Правка].

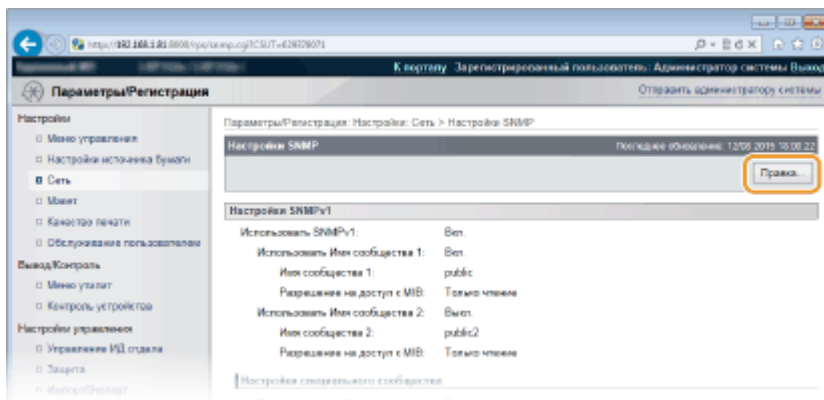

5 Укажите параметры SNMPv1.

- Перейдите к следующему шагу, если изменение настроек SNMPv1 не требуется.

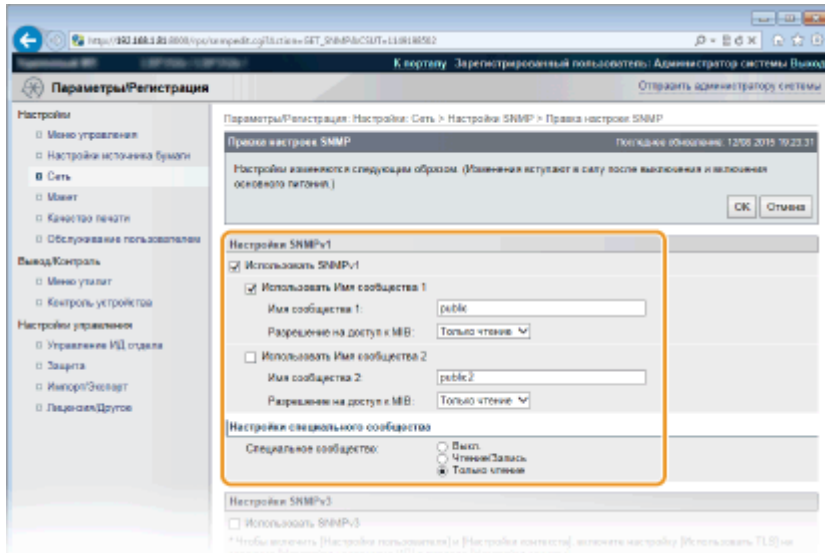

[Использовать SNMPv1]

Установите этот флажок, чтобы активировать SNMPv1. Остальные параметры SNMPv1 можно задать, только если установлен этот флажок.

[Использовать Имя сообщества 1]/[Использовать Имя сообщества 2]

Установите этот флажок, чтобы задать имя сообщества. Если указание имени сообщества не требуется, снимите флажок.

[Имя сообщества 1]/[Имя сообщества 2]

Введите название сообщества (не более 32 буквенно-числовых символов).

[Разрешение на доступ к MIB]

Для каждого сообщества выберите значение [Чтение/Запись] или [Только чтение] для разрешений доступа к объектам MIB.

| | |
|-----------------|---|
| [Чтение/Запись] | Разрешает просмотр и изменение значений объектов MIB. |
| [Только чтение] | Разрешает только просмотр значений объектов MIB. |

[Специальное сообщество]

Специальное сообщество представляет собой предварительно настроенное сообщество, ориентированное исключительно на администраторов, использующих программное обеспечение Canon (например, консоль imageWARE Enterprise Management Console). Выберите значение [Выкл.], [Чтение/Запись] или [Только чтение] для полномочий доступа к объектам MIB.

| | |
|-----------------|---|
| [Выкл.] | Не использовать специальное сообщество. |
| [Чтение/Запись] | Разрешает просмотр и изменение значений объектов MIB с помощью специального сообщества. |
| [Только чтение] | Разрешает только просмотр значений объектов MIB с помощью специального сообщества. |

6 Укажите параметры SNMPv3.

- Перейдите к следующему шагу, если изменение настроек SNMPv3 не требуется.

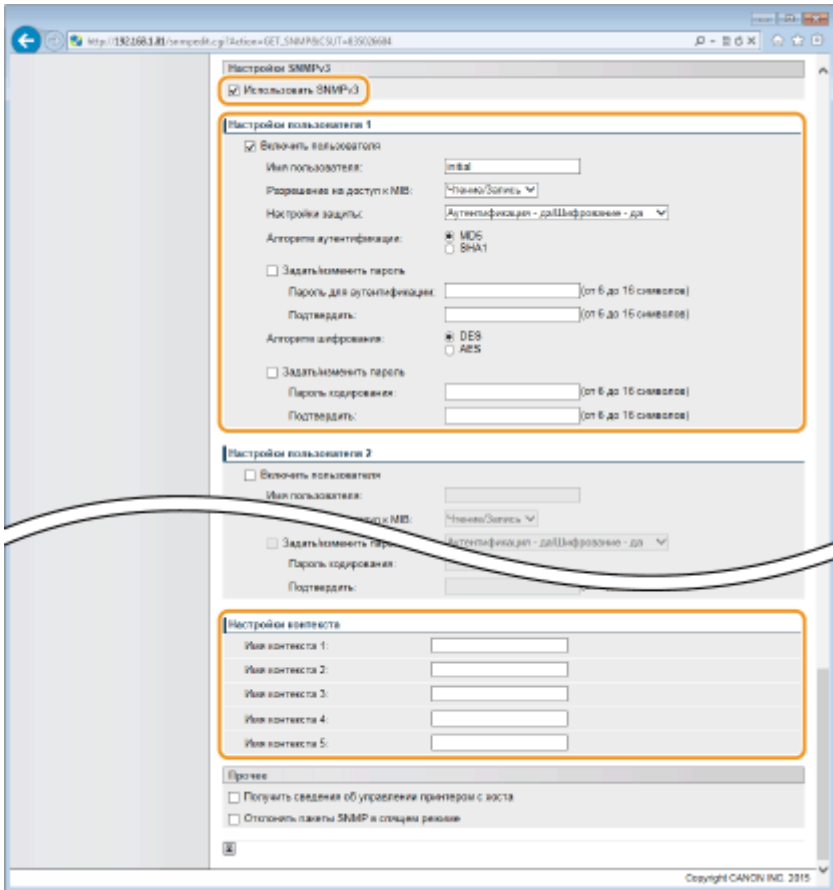

[Использовать SNMPv3]

Установите этот флажок, чтобы активировать SNMPv3. Остальные параметры SNMPv3 можно задать, только если установлен этот флажок.

[Включить пользователя]

Установите этот флажок, чтобы включить [Настройки пользователя 1] – [Настройки пользователя 5]. Чтобы отключить параметры пользователя, снимите соответствующий флажок.

[Имя пользователя]

Введите имя пользователя (не более 32 буквенно-числовых символов).

[Разрешение на доступ к MIB]

Выберите значения [Чтение/Запись] или [Только чтение] для разрешений доступа к объектам MIB.

| | |
|-----------------|---|
| [Чтение/Запись] | Разрешает просмотр и изменение значений объектов MIB. |
| [Только чтение] | Разрешает только просмотр значений объектов MIB. |

[Настройки защиты]

Выберите [Аутентификация - да/Шифрование - да], [Аутентификация - да/Шифрование - нет] или [Аутентификация - нет/Шифрование - нет] для желаемой комбинации настроек проверки подлинности и шифрования.

[Алгоритм аутентификации]

Нажмите [Аутентификация - да/Шифрование - да] или [Аутентификация - да/Шифрование - нет] для [Настройки защиты] для выбора алгоритма, соответствующего особенностям вашей среды.

[Алгоритм шифрования]

Нажмите [Аутентификация - да/Шифрование - да] для [Настройки защиты] для выбора алгоритма, соответствующего особенностям вашей среды.

[Задать/изменить пароль]

Чтобы задать или изменить пароль, установите этот флажок и введите пароль длиной от 6 до 16 буквенно-числовых символов в текстовом поле [Пароль для аутентификации] или [Пароль кодирования]. Для подтверждения введите тот же пароль в текстовом поле [Подтвердить]. Для алгоритмов аутентификации и шифрования можно задать отдельные пароли.

[Имя контекста 1] – [Имя контекста 5]

Введите имя контекста (не более 32 алфавитно-цифровых символов). Можно зарегистрировать до пяти имен контекста.

7 Укажите параметры получения сведений об управлении принтером.

- С помощью протокола SNMP можно регулярно отслеживать и получать сведения об управлении принтером (протоколы печати и порты принтера) от компьютера в сети.

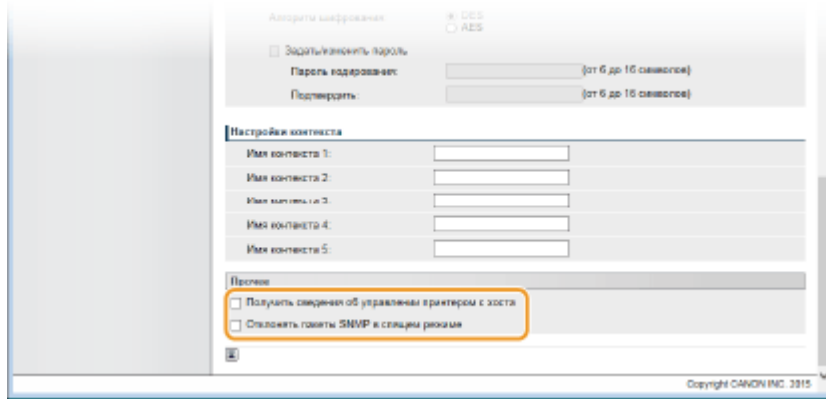

[Получить сведения об управлении принтером с хоста]

Установите этот флажок, чтобы разрешить мониторинг сведений об управлении принтером по протоколу SNMP. Для запрета мониторинга сведений об управлении принтером снимите этот флажок.

[Отклонять пакеты SNMP в спящем режиме]

Установите этот флажок, чтобы игнорировать пакеты SNTP, полученные при работе в спящем режиме. Если игнорировать эти пакеты не требуется, снимите флажок.

ПРИМЕЧАНИЕ:

- Если этот флажок установлен, доступ к аппарату приложений, в которых используется протокол SNMP (например, программное обеспечение Canon imageWARE Series), может оказаться невозможным.

8 Щелкните [OK].

9 Выполните полную перезагрузку.

- Нажмите [Контроль устройства], выберите [Полный сброс], затем нажмите [Выполнить].

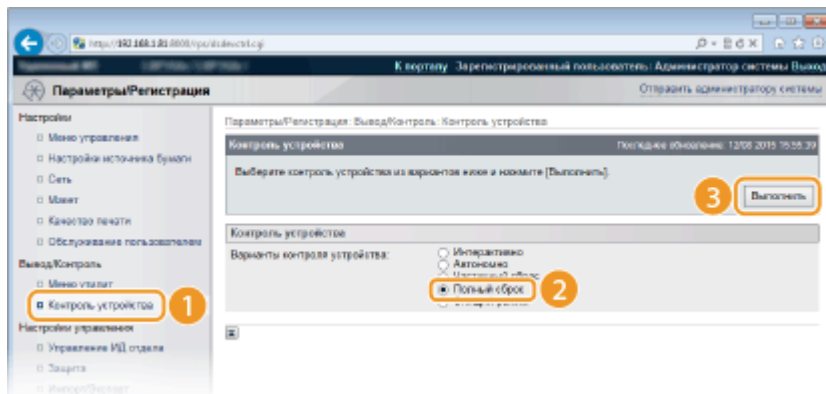

⇒ Настройки вводятся в действие после полной перезагрузки.

ПРИМЕЧАНИЕ

Отключение SNMPv1

- При отключении SNMPv1 некоторые функции аппарата будут недоступны (например, получение сведений об аппарате через драйвер принтера).

Использование панели управления

- Доступ к настройкам SNMP также возможен из меню настройки на панели управления. [▶ Настройки SNMP \(P. 405\)](#)

Одновременное включение SNMPv1 и SNMPv3

- Если включены обе версии SNMP, рекомендуется задать для разрешений SNMPv1 на доступ к объектам MIB значение [Только чтение]. Разрешение на доступ к объектам MIB можно задать отдельно в SNMPv1 и SNMPv3 (а также для каждого из пользователей в SNMPv3). При выборе [Чтение/Запись] (разрешение на полный доступ) в SNMPv1 снижает эффективность функций безопасности, которые отличают протокол SNMPv3, поскольку большинство параметров аппарата можно контролировать посредством SNMPv1.

ССЫЛКИ

- [▶ Использование TLS для шифрованной связи \(P. 307\)](#)

Настройка параметров для программного обеспечения управления

1000-03J

Сбор и управление различными данными о сетевых устройствах можно существенно упростить за счет интеграции в сеть программного обеспечения управления (например, imageWARE Enterprise Management Console). Выполняется получение и распространение на сервер таких данных, как параметры устройств и журналы ошибок. Если аппарат подключен к такой сети, imageWARE Enterprise Management Console выполняет в сети поиск аппарата, используя для сбора данных с компьютера (включая статус питания) такие протоколы, как протокол поиска службы (SLP). Параметры SLP можно задать с помощью Удаленного ИП.

1 Запустите Удаленный ИП и войдите в режиме управления. ▶ Запуск Удаленного ИП(Р. 348)

2 Щелкните [Параметры/Регистрация].

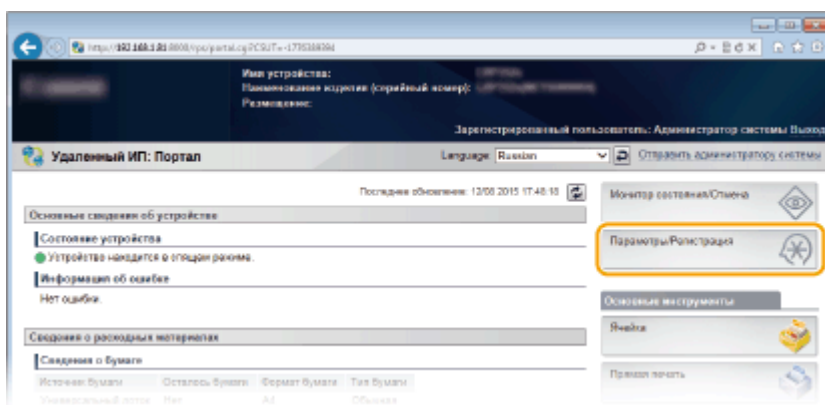

3 Щелкните [Сеть] ▶ [Настройки TCP/IP].

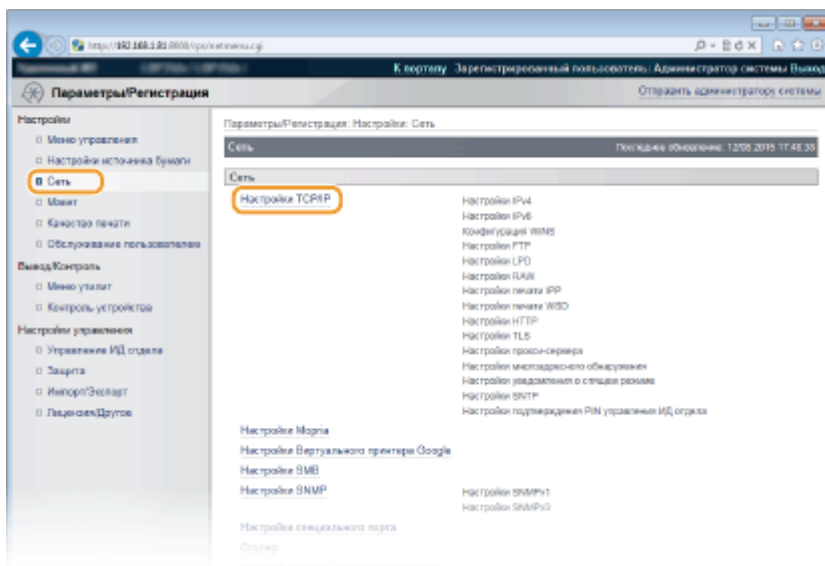

4 Укажите настройки SLP.

■ Настройка группового обнаружения устройств

- 1 Щелкните [Правка] в [Настройки многоадресного обнаружения].

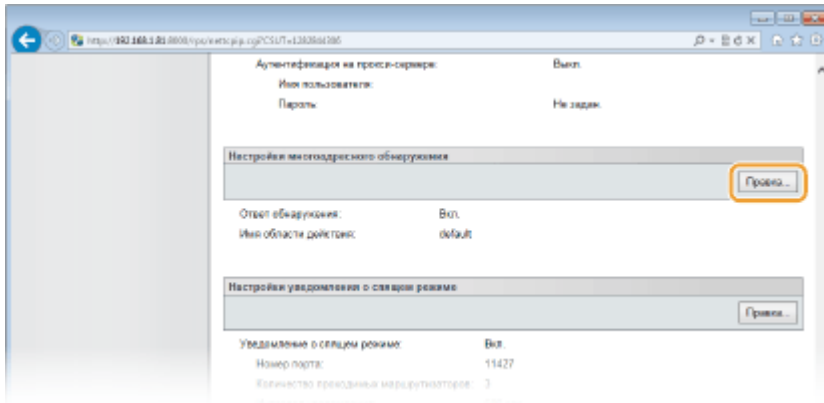

- 2 Установите флажок [Ответ на обнаружение] и настройте необходимые параметры.

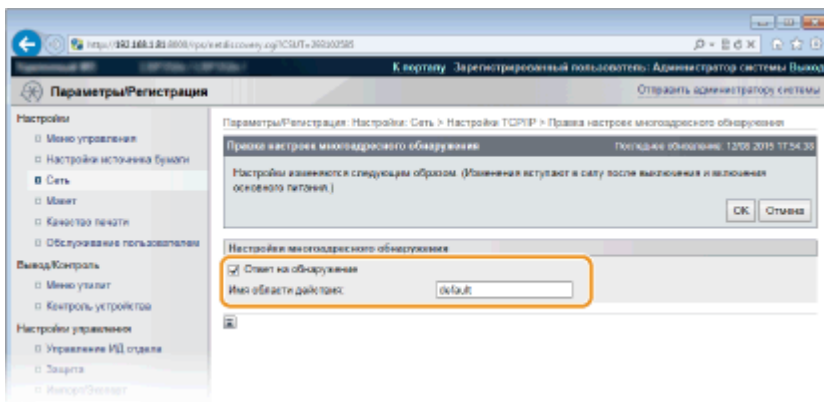

[Ответ на обнаружение]

Установите этот флажок, чтобы настроить аппарат для ответа на пакеты группового обнаружения программного обеспечения управления и разрешить мониторинг с помощью программного обеспечения управления. Если настраивать аппарат для ответа, снимите этот флажок.

[Имя области действия]

Чтобы включить аппарат в заданную область, введите имя области (не более 32 символов).

- 3 Щелкните [ОК].

■ Уведомление программного обеспечения управления о статусе питания аппарата

- 1 Щелкните [Правка] в [Настройки уведомления о спящем режиме].

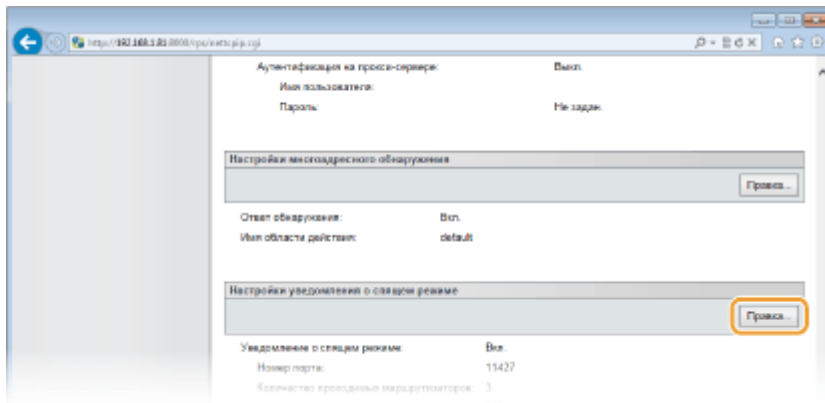

- 2 Установите флажок [Уведомлять] и настройте необходимые параметры.

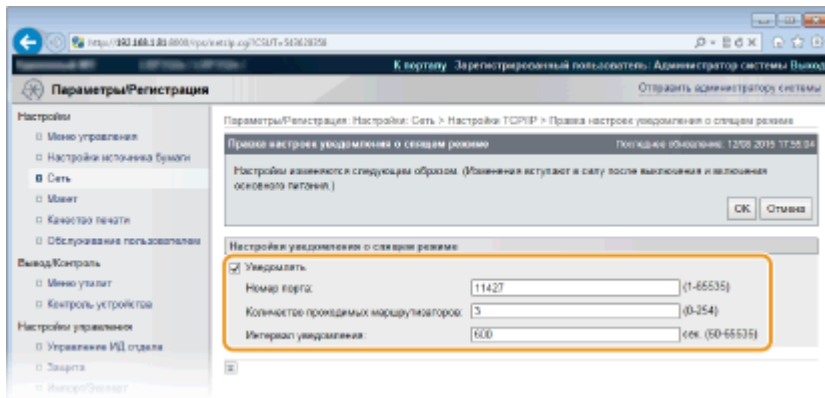

[Уведомлять]

Установите этот флажок, чтобы уведомлять программное обеспечение управления о статусе питания аппарата. Если выбран параметр [Уведомлять], аппарат блокирует нежелательный обмен данными в спящем режиме, что позволяет снизить общий уровень энергопотребления.

[Номер порта]

Измените номер порта для этой функции в соответствии с используемой сетевой средой.

[Количество проходимых маршрутизаторов]

Укажите количество маршрутизаторов, через которые могут проходить пакеты уведомления. Введите значение в диапазоне от 0 до 254.

[Интервал уведомления]

Укажите интервал отправки аппаратом уведомлений о статусе питания программного обеспечения управления. Задайте значение в диапазоне от 60 до 65 535 секунд.

- 3 Щелкните [OK].

5 Выполните полную перезагрузку.

- Нажмите [Контроль устройства], выберите [Полный сброс], затем нажмите [Выполнить].

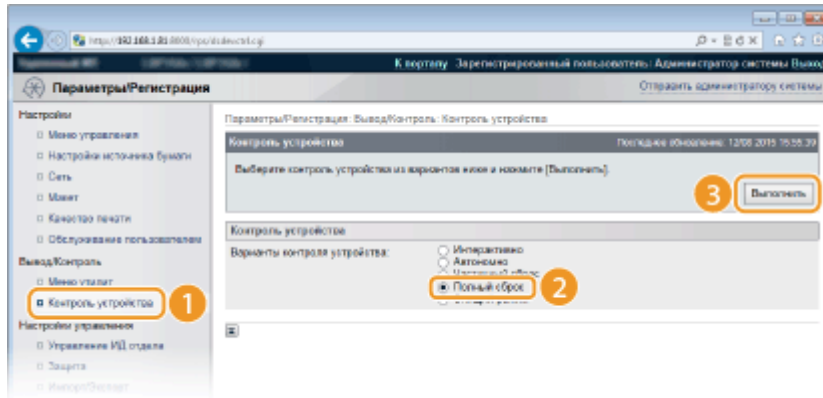

⇒ Настройки вводятся в действие после полной перезагрузки.

ПРИМЕЧАНИЕ

Использование панели управления

- Ответ на запросы обнаружения можно также включать и отключать из меню настройки на панели управления. ▶ **Ответ обнаружения(Р. 402)**
- Доступ к настройкам уведомлений о состоянии питания также возможен из меню настройки на панели управления. ▶ **Наст. увед. о сне(Р. 402)**

ССЫЛКИ

- ▶ **Переход в спящий режим(Р. 71)**

Настройка SMB

1000-03K

SMB (блок сообщений сервера) представляет собой протокол для общего доступа к ресурсам (например, файлам и принтерам) для нескольких устройств в сети. Этот протокол используется для регистрации аппарата в качестве общего принтера в сети SMB.

ПРИМЕЧАНИЕ

- Протокол SMB поддерживает только NetBIOS по TCP/IP и не поддерживает NetBEUI. Перед настройкой параметров SMB задайте IP-адрес. ➤ **Настройка IP-адреса(Р. 193)**
- Протокол SMB доступен только в том случае, если в аппарат установлена дополнительная SD-карта.

- 1** Запустите Удаленный ИП и войдите в режиме управления. ➤ **Запуск Удаленного ИП(Р. 348)**
- 2** Щелкните [Параметры/Регистрация].

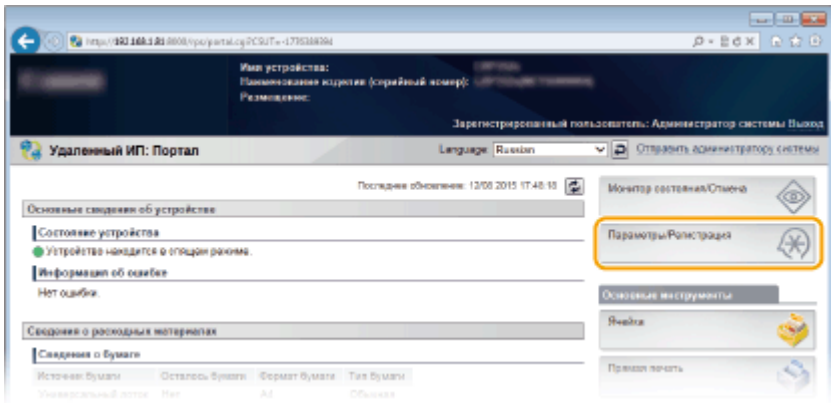

- 3** Щелкните [Сеть] ➤ [Настройки SMB].

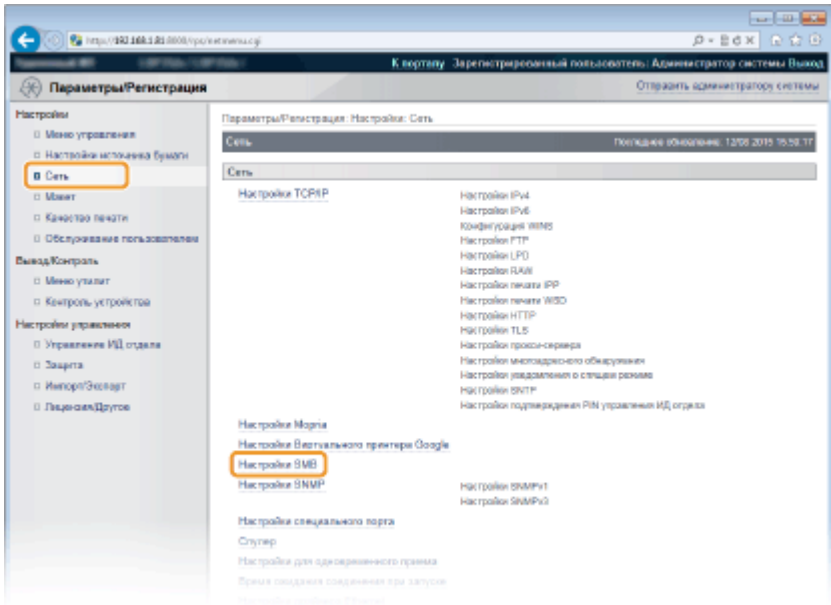

4 Щелкните [Правка].

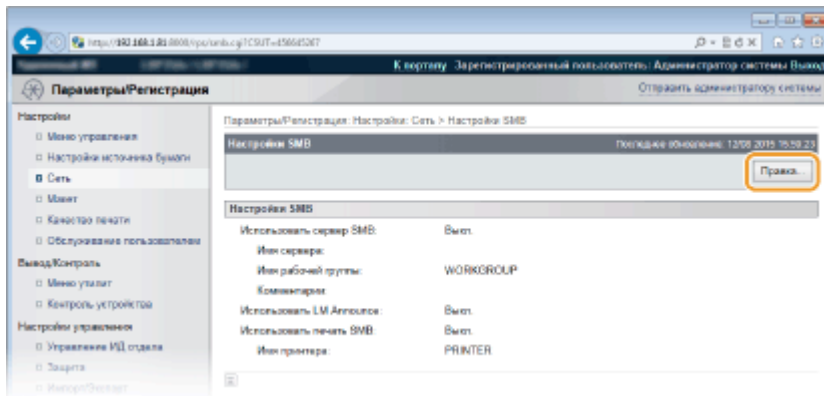

5 Установите флажок [Использовать сервер SMB] и настройте необходимые параметры.

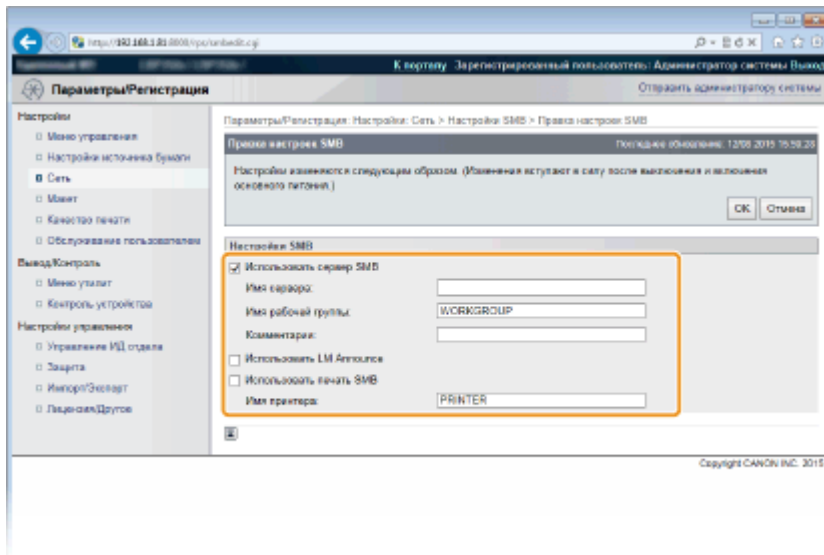

[Использовать сервер SMB]

Если этот флажок установлен, компьютер обозначается как сервер SMB в сети SMB.

[Имя сервера]

Чтобы указать имя сервера, которое будет отображаться в сети SMB, можно ввести до 16 символов в зависимости от их типа. Имя должно отличаться от всех остальных имен компьютеров и принтеров в сети.

ПРИМЕЧАНИЕ:

- Использовать пробелы невозможно.
- Имя сервера, заданное в поле [Имя сервера SMB] в разделе [Конфигурация WINS], автоматически используется в качестве [Имя сервера] (при наличии). Изменение имени сервера в поле [Имя сервера] также применяется к полю [Имя сервера SMB] в разделе [Конфигурация WINS].

[Имя рабочей группы]

Чтобы задать имя рабочей группы, к которой принадлежит аппарат, можно ввести до 16 символов в зависимости от их типа. Если в сетевой среде рабочие группы отсутствуют, создайте рабочую группу в Windows и введите имя этой рабочей группы.

ПРИМЕЧАНИЕ:

- Использовать пробелы невозможно.

- Имя рабочей группы, заданное в поле [Имя рабочей группы SMB] в разделе [Конфигурация WINS], автоматически используется в качестве [Имя рабочей группы] (при наличии). Изменение имени сервера в поле [Имя рабочей группы] также применяется к полю [Имя рабочей группы SMB] в разделе [Конфигурация WINS].

[Комментарии]

Чтобы создать требуемые комментарии к аппарату, можно ввести до 192 символов в зависимости от их типа.

[Использовать LM Announce]

Установите этот флажок, чтобы уведомлять диспетчер LAN Manager о наличии аппарата. Если использовать уведомление не требуется, снимите этот флажок для снижения нагрузки на сеть.

[Использовать печать SMB]

При использовании печати SMB с данным аппаратом установите этот флажок.

[Имя принтера]

При задании имени аппарата можно ввести до 13 символов (в зависимости от их типа).

ПРИМЕЧАНИЕ:

- Использовать пробелы невозможно.

6 Щелкните [OK].

7 Выполните полную перезагрузку.

- Нажмите [Контроль устройства], выберите [Полный сброс], затем нажмите [Выполнить].

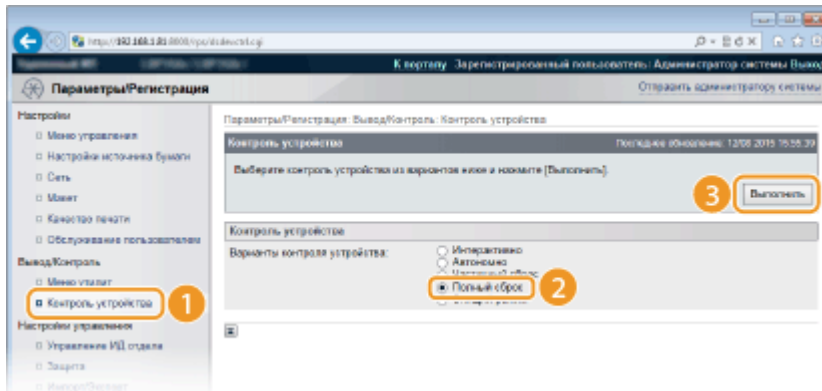

⇒ Настройки вводятся в действие после полной перезагрузки.

»» Перейдите к разделу ▶ Настройка параметров в компьютере для печати (P. 253) .

ПРИМЕЧАНИЕ

Использование панели управления

- Сервер SMB можно также включать и отключать из меню настройки на панели управления. ▶ **SMB (P. 404)**
- Печать SMB можно также включать и отключать из меню настройки на панели управления. ▶ **SMB (P. 404)**

▶ **Настройка WINS(Р. 233)**

Настройка параметров в компьютере для печати

1000-03L

Настройте параметры подключения и установите драйвер принтера на компьютер, чтобы можно было выполнять печать на аппарате с компьютера по сети SMB.

- ▶ Подключение к сети SMB(Р. 253)
- ▶ Установка драйвера принтера(Р. 254)

Подключение к сети SMB

- 1 Откройте [Подключение по локальной сети: свойства] ▶ Отображение окна [Свойства подключения по локальной сети](Р. 647)
- 2 Установите флажок [Клиент для сетей Microsoft].

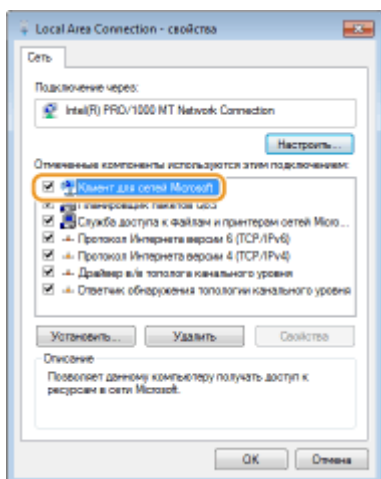

- 3 Установите флажок [Протокол Интернета версии 4 (TCP/IPv4)] или [Протокол Интернета] и нажмите кнопку [Свойства].

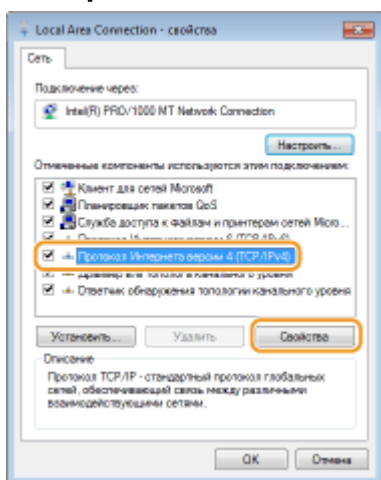

- 4 Выберите вкладку [Общие] ▶ [Дополнительно].

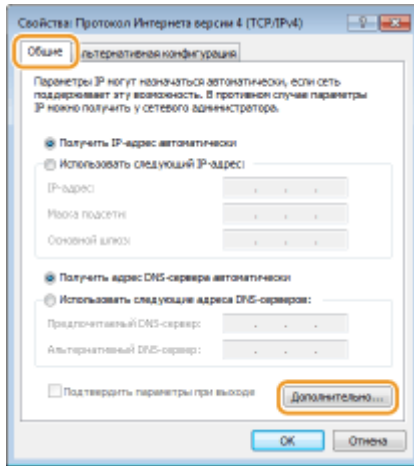

- 5** Выберите вкладку [WINS], выберите вариант [Включить NetBIOS через TCP/IP] и нажмите кнопку [OK].

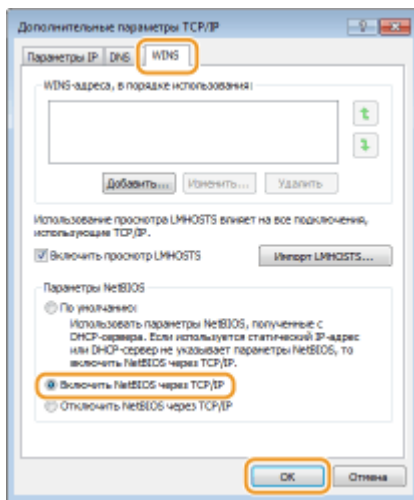

- 6** Нажимайте кнопку [OK], пока не будут закрыты все диалоговые окна.

ПРИМЕЧАНИЕ:

- Перезагрузите компьютер, если это будет предложено.

Установка драйвера принтера

Установите драйвер принтера в соответствии с процедурой, описанной в документе «Руководство по установке драйвера принтера».

ПРИМЕЧАНИЕ

При появлении во время установки экрана выбора порта

- Выполните описанную ниже процедуру.

- 1** Нажмите кнопку [Добавить порт].
- 2** Выберите [Сеть] и нажмите кнопку [OK].
- 3** В списке выберите «Имя рабочей группы», «Имя сервера» и «Имя принтера» (в указанном порядке), заданные в настройках протокола SMB. ► Настройка SMB (P. 249)

Безопасность

| | |
|--|-----|
| Безопасность | 256 |
| Защита аппарата от несанкционированного доступа | 257 |
| Предотвращение несанкционированного доступа | 258 |
| Настройка прав доступа | 260 |
| Задание пароля администратора системы | 261 |
| Настройка управления именем подразделения | 264 |
| Установка PIN-кода Remote UI | 272 |
| Ограничение связи посредством брандмауэра | 274 |
| Указание IP-адресов по правилам брандмауэра | 275 |
| Указание MAC-адресов по правилам брандмауэра | 282 |
| Настройки прокси | 286 |
| Ограничение функций аппарата | 289 |
| Ограничение операций печати | 290 |
| Ограничение функций USB | 294 |
| Ограничение функций панели управления | 297 |
| Отключение соединения HTTP | 300 |
| Отключение Удаленного ИП | 301 |
| Отключение порта локальной сети | 302 |
| Скрытие журнала заданий печати | 303 |
| Включение функций надежной защиты | 305 |
| Использование TLS для зашифрованной связи | 307 |
| Настройка параметров IPSec | 311 |
| Настройка аутентификации IEEE 802.1X | 323 |
| Настройка параметров для пар ключей и цифровых сертификатов | 329 |
| Создание пары ключей | 331 |
| Использование пар ключей и цифровых сертификатов, выданных центром сертификации (CA) . | 340 |
| Проверка пары ключей и цифровых сертификатов | 344 |

Безопасность

1000-03R

Конфиденциальная информация передается от устройства к устройству по всему миру, а любое из этих устройств, включая компьютеры и принтеры, может стать доступно злоумышленникам. Злоумышленники могут получить несанкционированный доступ к устройству, воспользовавшись неосторожностью его владельца или ситуацией неправильного использования этого устройства. В любом случае утечка конфиденциальной информации может обернуться для ее владельца неожиданными и непредвиденными потерями. Для снижения рисков возникновения таких ситуаций, аппарат оснащен рядом функций защиты. Настройте необходимые параметры в зависимости от сетевой среды.

ПРИМЕЧАНИЕ

Можно обеспечить лучшую защиту, создав среду, которая препятствует доступу к принтерам в вашей домашней сети через Интернет, и используя такую среду вместе с функциями защиты аппарата. ▶

Предотвращение несанкционированного доступа(Р. 258)

■ Установка основных параметров защиты информации

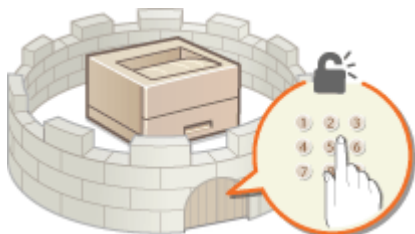

▶ Защита аппарата от несанкционированного доступа(Р. 257)

■ Защита от рисков неправильного или небрежного использования аппарата

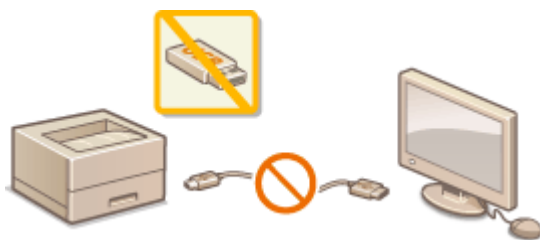

▶ Ограничение функций аппарата(Р. 289)



▶ Печать документа с вводом PIN-кода (Защищенная печать) (Р. 135)

■ Включение функций надежной защиты



▶ Включение функций надежной защиты(Р. 305)

Защита аппарата от несанкционированного доступа

1000-03S

Не позволяйте третьим сторонам получать доступ и незаконно использовать аппарат. Это можно сделать, включив на аппарате различные функции защиты, например, управление доступом пользователей и использование брандмауэра.

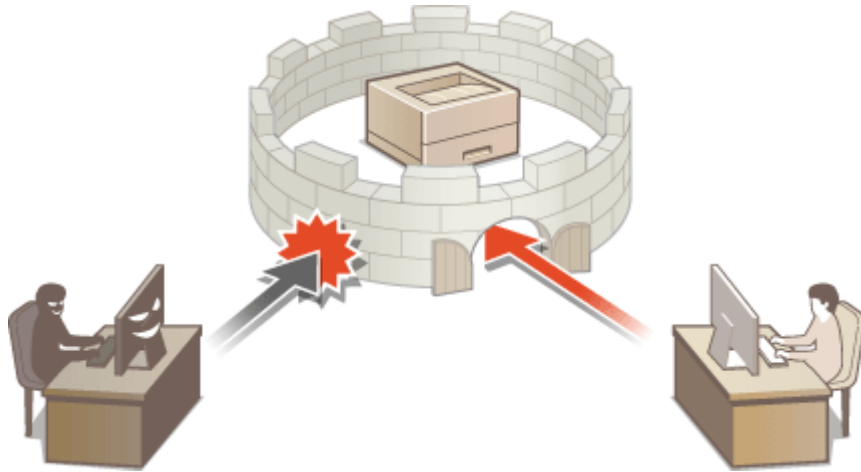

Предотвращение несанкционированного доступа

1000-03U

В этом разделе описываются функции защиты по предотвращению несанкционированного доступа из внешней сети. Эта информация обязательна к прочтению для всех пользователей и администраторов перед использованием этого аппарата, других принтеров и многофункциональных устройств, подключенных к сети. В последние годы принтер или многофункциональное устройство, подключенные к сети, могут предложить ряд полезных функций, например печать с компьютера, управление с компьютера при помощи функции удаленного управления и отправку сканированных документов через Интернет. С другой стороны, очень важно принимать меры по обеспечению безопасности, чтобы снизить риск утечки информации, так как принтер или многофункциональное устройство стали более подвержены угрозам, таким как несанкционированный доступ или кража, когда они подключены к сети. В том разделе описаны необходимые настройки, которые нужно задать для предотвращения несанкционированного доступа, прежде чем использовать принтер или многофункциональное устройство, подключенные к сети.

Функции защиты для предотвращения несанкционированного доступа из внешней сети

- ▶ Назначение частного IP-адреса (P. 258)
- ▶ Использование брандмауэра для ограничения передачи (P. 259)
- ▶ Настройка шифрованной связи TLS (P. 259)
- ▶ Установка PIN-кода для управления информацией, которая хранится в принтере (P. 259)

Назначение частного IP-адреса

IP-адрес — это числовая отметка, назначенная каждому устройству, задействованному в компьютерной сети. «Глобальный IP-адрес» используется для подключения к Интернету, а «частный IP-адрес» — для обмена данными в локальной сети, например в локальной сети компании. Если назначен глобальный IP-адрес, ваш принтер или многофункциональное устройство открыты для всех и к ним можно получить доступ через Интернет. Поэтому риск утечки информации в результате неавторизованного доступа из внешней сети становится выше. И напротив, если назначен частный IP-адрес, ваш принтер или многофункциональное устройство закрыты для локальной сети и доступны только для пользователей вашей локальной сети, например локальной сети компании.



Глобальный IP-адрес

Доступно для пользователей локальной сети Доступно для пользователей локальной сети

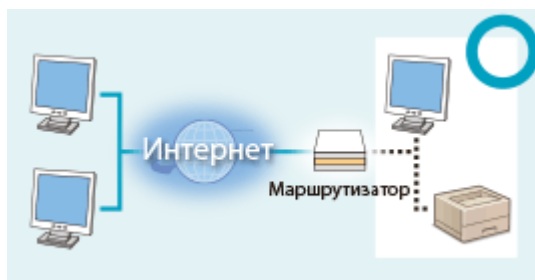

Частный IP-адрес

В общем, назначьте принтеру или многофункциональному устройству частный IP-адрес. Обязательно подтвердите, что IP-адрес, назначенный используемому принтеру или многофункциональному устройству, является частным или нет. Частный IP-адрес входит в следующие диапазоны.

■ Диапазоны частных IP-адресов

- От 10.0.0.0 до 10.255.255.255
- От 172.16.0.0 до 172.31.255.255
- От 192.168.0.0 до 192.168.255.255

Сведения о подтверждении IP-адреса см. в разделе ▶ Настройка адреса IPv4 (P. 194).

ПРИМЕЧАНИЕ

- Если принтеру или многофункциональному устройству назначен глобальный IP-адрес, можно создать сетевую среду для снижения риска неавторизованного доступа, установив программу обеспечения безопасности, например брандмауэр, который предотвращает доступ из внешних сетей. Чтобы назначить глобальный IP-адрес и использовать принтер или многофункциональное устройство, обратитесь к администратору сети.

Использование брандмауэра для ограничения передачи

Брандмауэр — это система, которая предотвращает неавторизованный доступ из внешних сетей и защищает от атак и внедрений в локальную сеть. Можно использовать брандмауэр в сетевой среде для блокировки доступа из внешней сети, которая оказывается опасной, ограничив обмен данными с указанными IP-адресами внешней сети. Функция, установленная в принтере или многофункциональном устройстве Canon, позволяет настроить фильтр IP-адресов. Сведения о настройке фильтра IP-адресов см. в разделе [Указание IP-адресов по правилам брандмауэра\(Р. 275\)](#) .

Настройка шифрованной связи TLS

Сведения о шифрованной связи TLS см. в разделе [Включение функций надежной защиты\(Р. 305\)](#) , а процедуры настройки — в разделе [Использование TLS для шифрованной связи\(Р. 307\)](#) .

Установка PIN-кода для управления информацией, которая хранится в принтере

Если злоумышленник попытается получить неавторизованный доступ к принтеру или многофункциональному устройству, установка PIN-кода для информации, которая хранится в аппарате, снизит риск утечки информации. Принтер или многофункциональное устройство Canon позволяют защитить разные типы информации за счет установки PIN-кода.

■ Установка PIN-кода для каждой функции

- Установка PIN-кода для использования Remote UI
Дополнительные сведения см. в разделе [Установка PIN-кода Remote UI\(Р. 272\)](#) .
- Задание пароля администратора системы
Дополнительные сведения см. в разделе [Задание пароля администратора системы\(Р. 261\)](#) .

Выше приведены некоторые примеры функций защиты для предотвращения несанкционированного доступа. Дополнительные сведения о других функциях защиты см. в разделе [Безопасность\(Р. 256\)](#) и примите необходимые меры по обеспечению безопасности для предотвращения несанкционированного доступа, которые подойдут для вашей среды.

Настройка прав доступа

1000-03W

Защитите аппарат от несанкционированного доступа, разрешив его использование только пользователям с правами доступа. Права доступа устанавливаются отдельно для пароля администратора системы, учетной записи «идентификатор отдела» и Удаленного ИП. Когда права установлены, пользователь должен ввести идентификатор и PIN-код для печати или изменения настроек.

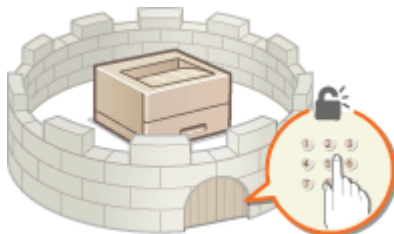

Пароль администратора системы предназначен исключительно для администраторов, а идентификатор отдела предназначен для обычных пользователей. Оба задаются администраторами системы. Задав PIN-код доступа к Удаленному ИП, можно ограничить использование Удаленного ИП.

Пароль администратора системы

Для задания параметров аппарата с помощью Удаленного ИП требуется пароль администратора системы. По умолчанию установлен пароль «7654321», и его можно изменить, чтобы только определенные администраторы имели возможность изменять настройки.

► Задание пароля администратора системы (Р. 261)

ИД отдела (Управление ИД отдела)

Код отдела — это учетная запись для управления заданиями печати. Можно зарегистрировать несколько идентификаторов отделов для задания полномочий доступа пользователей (или групп пользователей). Если пользователь пытается распечатать документ, когда включена функция управления идентификаторами отделов, открывается экран ввода идентификатора отдела и пользователь должен ввести идентификатор своего отдела. Можно просматривать информацию (например, количество распечатанных страниц) для каждого идентификатора отдела.

► Настройка управления именем подразделения (Р. 264)

PIN-код Remote UI (PIN-код для доступа к Remote UI)

Это PIN-код для использования Remote UI. Доступ к Remote UI могут иметь только пользователи, которые знают PIN-код.

► Установка PIN-кода Remote UI (Р. 272)

Задание пароля администратора системы

1000-03X

Для изменения настроек, заданных в аппарате с помощью Удаленного ИП, требуются полномочия администратора. Выполните приведенную ниже процедуру для изменения пароля администратора системы. Информация о настройках пароля администратора системы очень важна для обеспечения безопасности аппарата, поэтому пароль администратора системы должен быть известен только администраторам.

ПРИМЕЧАНИЕ

- Заводская настройка по умолчанию пароля администратора системы - "7654321." С точки зрения безопасности рекомендуется ее не использовать. Рекомендуется изменить значение, используя следующую процедуру.

1 Запустите Удаленный ИП и войдите в режиме управления. ▶ Запуск Удаленного ИП(Р. 348)

2 Щелкните [Параметры/Регистрация].

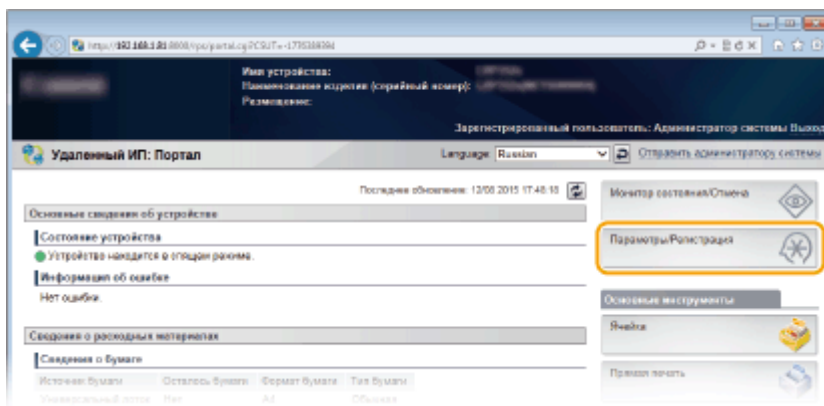

3 Щелкните [Защита] ▶ [Настройки управления].

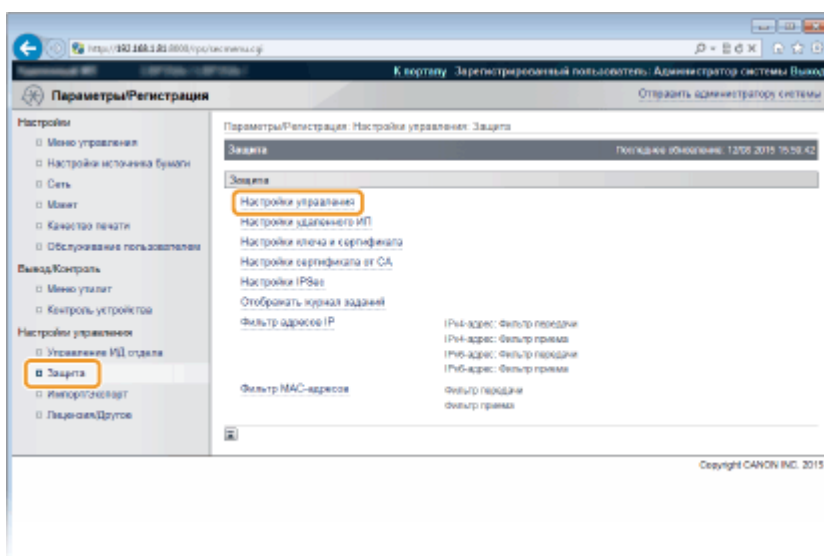

4 Щелкните [Правка].

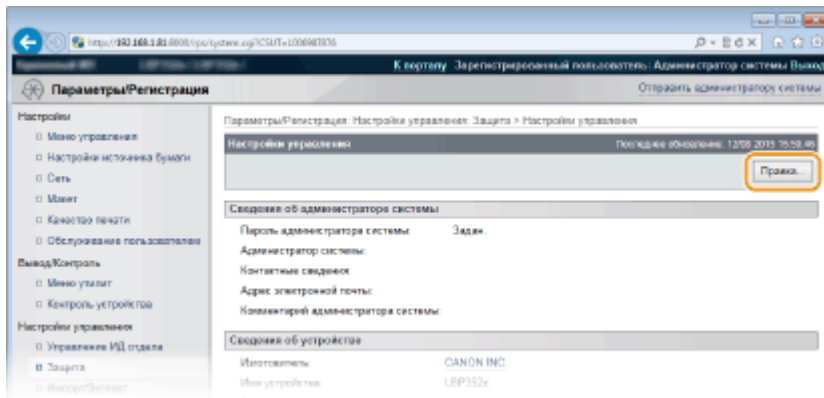

5 Введите текущий пароль в поле [Текущий пароль администратора системы].

- Пароль по умолчанию — «7654321».

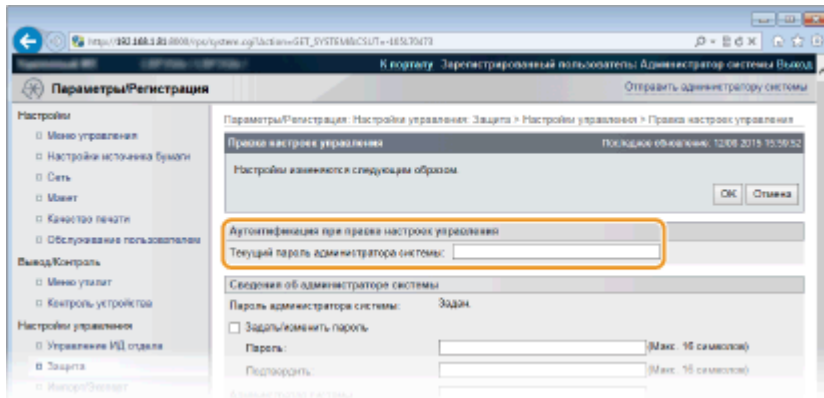

6 Введите новый пароль.

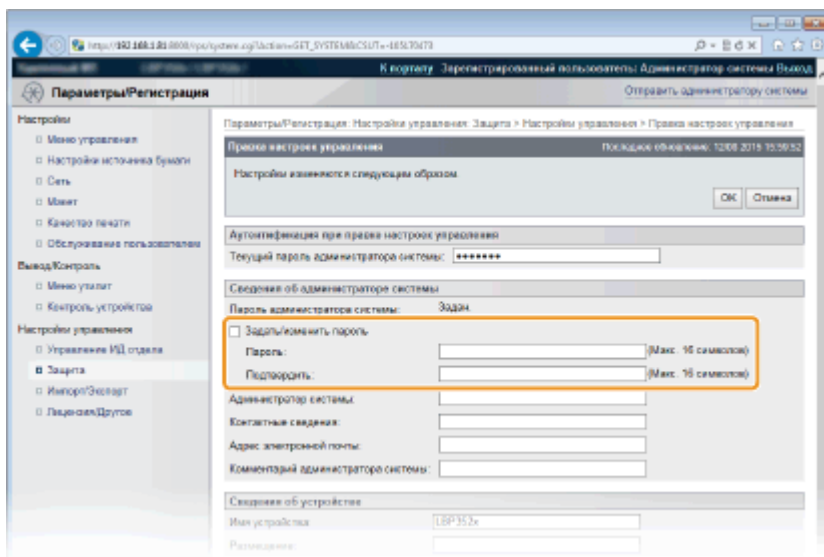

[Задать/изменить пароль]

Чтобы задать или изменить пароль, установите этот флажок и введите пароль (не более 16 алфавитно-цифровых символов) в текстовое поле [Пароль]. Для подтверждения введите этот же пароль в текстовое поле [Подтвердить].

ПРИМЕЧАНИЕ:

- Если нажать кнопку [OK], когда этот флажок установлен, а текстовые поля [Пароль] и [Подтвердить] оставлены пустыми, текущий заданный пароль удаляется.

7 Введите имя и контактную информацию администратора системы, затем нажмите кнопку [OK].

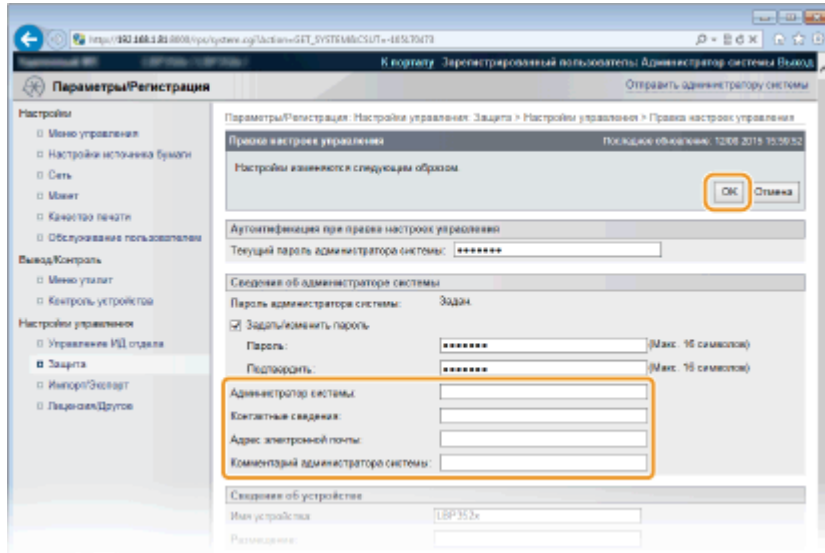

[Администратор системы]

Введите имя администратора (не более 128 символов).

[Контактные сведения]

Введите контактные данные администратора (не более 128 символов).

[Адрес электронной почты]

Введите адрес электронной почты администратора длиной не более 64 алфавитно-цифровых символов.

[Комментарий администратора системы]

Введите до 128 символов в комментариях администратора.

ВАЖНО

- Обязательно запомните заданный пароль. Если вы забыли пароль, обратитесь к местному представителю авторизованного дилера Canon или в службу поддержки Canon.

ССЫЛКИ

- ▶ **Настройка прав доступа(Р. 260)**
- ▶ **Проверка сведений об администраторе системы(Р. 362)**

Настройка управления именем подразделения

1000-03Y

Управлять доступом к аппарату можно с помощью разных имен пользователей и групп. При попытке использования аппарата с включенной функцией определения ИД отдела на экране появляется окно входа в систему и пользователь должен ввести правильные ИД отдела и PIN-код. Функция управления ИД отдела ведет учет использования аппарата для каждого ИД отдела. Чтобы настроить управление ИД отдела, нужно при необходимости зарегистрировать ИД отдела и включить функцию управления ИД отдела. Для использования функции управления ИД отдела для печати с компьютера необходимо настроить дополнительные параметры.

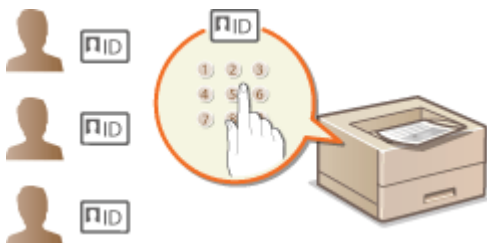

- ▶ **Регистрация/редактирование имени и PIN-кода подразделения(Р. 264)**
- ▶ **Включение функции управления именем подразделения(Р. 266)**
- ▶ **Настройка управления именем подразделения для печати с компьютера(Р. 268)**
- ▶ **Блокировка заданий при неизвестном имени подразделения(Р. 270)**

ПРИМЕЧАНИЕ

Управление состоянием печати для каждого отдела

- ▶ **Проверка количества страниц, напечатанных для каждого отдела(Р. 570)**

Регистрация/редактирование имени и PIN-кода подразделения

Зарегистрируйте ИД отдела и задайте для него PIN-код. Можно зарегистрировать не более 300 ИД отдела.

1 Запустите Удаленный ИП и войдите в режиме управления. ▶ **Запуск Удаленного ИП(Р. 348)**

2 Щелкните [Параметры/Регистрация].

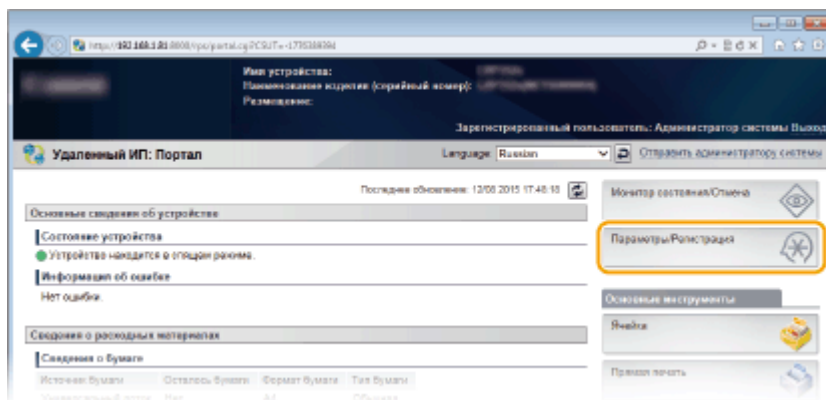

3 Щелкните [Управление ИД отдела] и зарегистрируйте или отредактируйте имена подразделений.

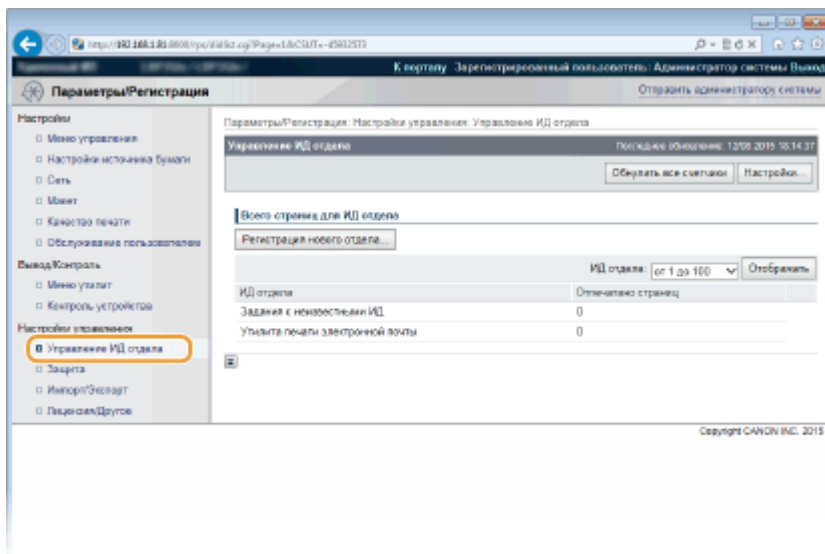

■ Регистрация имени подразделения

- 1 Щелкните [Регистрация нового отдела].
- 2 Укажите необходимые параметры и нажмите [OK].

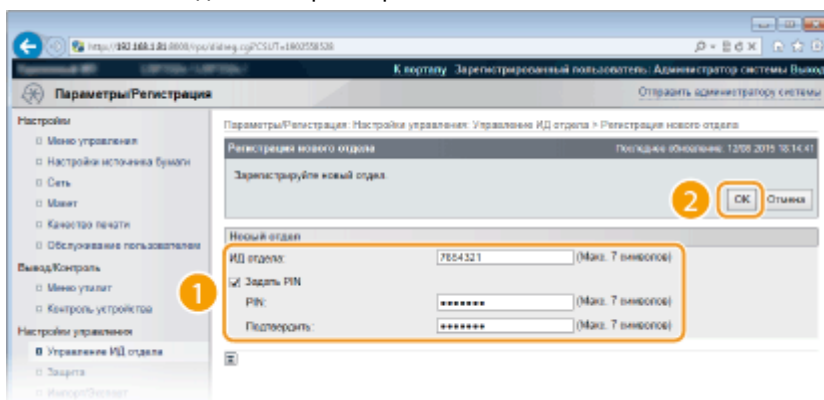

[ИД отдела]

Введите число для имени подразделения длиной до семи цифр.

[Задать PIN]

Чтобы задать PIN-код, установите флажок и введите число до семи цифр в поля [PIN] и [Подтвердить].

■ Редактирование параметров зарегистрированного имени подразделения

- 1 Для редактирования щелкните по соответствующей текстовой ссылке в разделе [ИД отдела].
- 2 Если необходимо, измените параметры и щелкните [OK].

ПРИМЕЧАНИЕ:

Удаление идентификатора отдела

- Щелкните [Удалить] справа от имени подразделения, которое необходимо удалить, ► щелкните [OK].

Включение функции управления именем подразделения

После регистрации необходимого количества имен подразделения, включите функцию управления именем подразделения.

1 Запустите Удаленный ИП и войдите в режиме управления. ▶ Запуск Удаленного ИП(Р. 348)

2 Щелкните [Параметры/Регистрация].

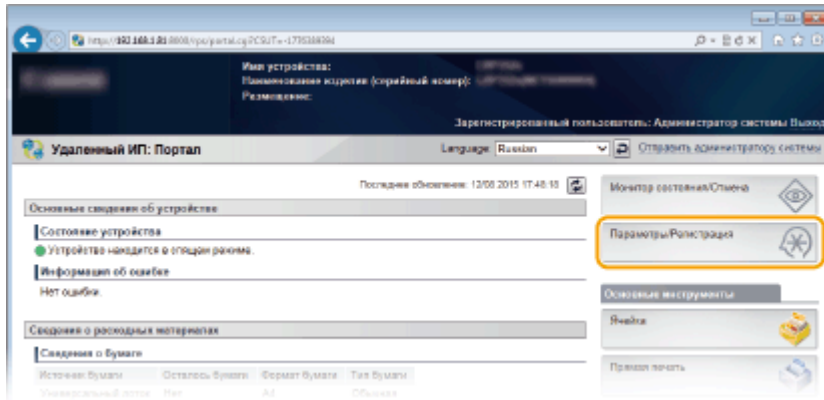

3 Щелкните [Управление ИД отдела] ▶ [Настройки].

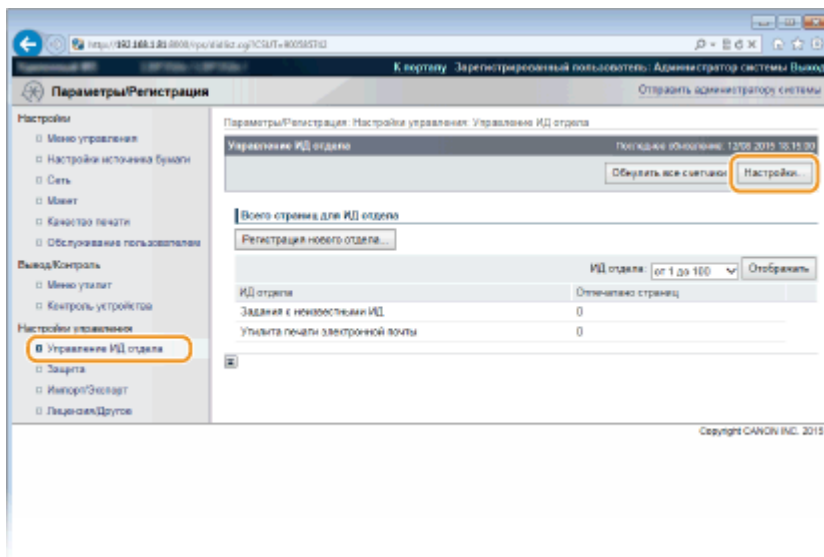

4 Установите флажок [Включить управление ИД отдела] и щелкните [OK].

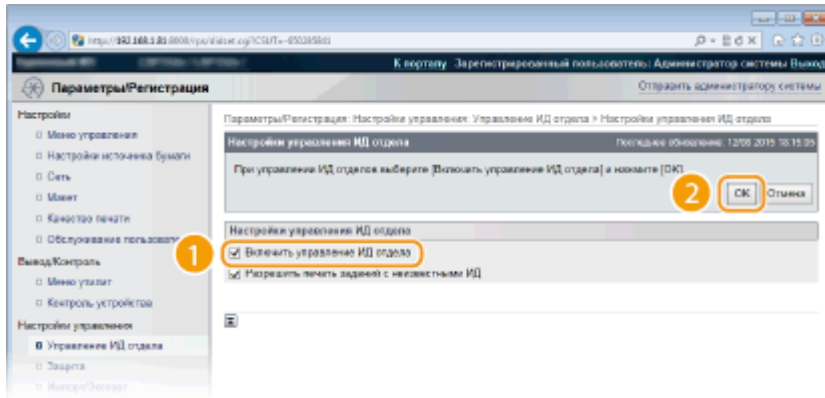

[Включить управление ИД отдела]

Установите флажок, чтобы включить управление именем подразделения. Если вы не желаете использовать возможности управления именем подразделения, снимите флажок.

ПРИМЕЧАНИЕ:

- Сведения о флажке [Разрешить печать заданий с неизвестными ИД] см. в разделе **Блокировка заданий при неизвестном имени подразделения(Р. 270)** .

ПРИМЕЧАНИЕ

Если функция управления идентификаторами отделов включена

- Когда пользователи пытаются с панели управления распечатать файл с запоминающего устройства USB или документ, хранящийся на SD-карте, открывается экран аутентификации. Введите идентификатор отдела и PIN-код, выберите пункт <Вход> и нажмите **ОК** .
- Чтобы выполнить вход в Удаленный ИП в режиме обычного пользователя, необходимо ввести идентификатор отдела и PIN-код. **Запуск Удаленного ИП(Р. 348)**

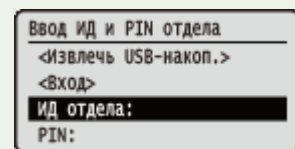

■ Если используется драйвер принтера XPS

Если требуется использовать управление идентификаторами отделов вместе с драйвером принтера XPS, задайте пару ключей для шифрованной связи TLS (**Использование TLS для шифрованной связи(Р. 307)**). После задания параметров пары ключей настройте показанные ниже параметры.



Выполните вход в Удаленный ИП в режиме управления (**Запуск Удаленного ИП(Р. 348)**)
 ▶ [Параметры/Регистрация] ▶ [Сеть] ▶ [Настройки TCP/IP] ▶ [Правка] в [Настройки подтверждения PIN управления ИД отдела] ▶ Установите флажок [Использовать подтверждение PIN управления ИД отдела] ▶ [ОК]

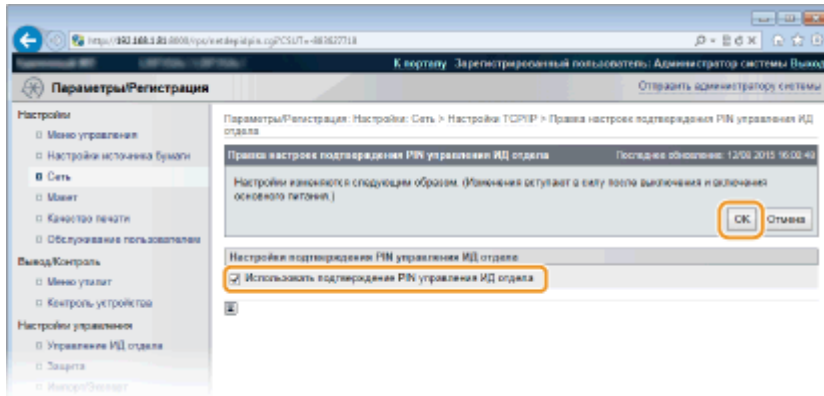

[Использовать подтверждение PIN управления ИД отдела]

Если флажок установлен, для печати с драйвером принтера XPS будет включено управление идентификаторами отделов. Если использовать управление идентификаторами отделов не требуется, снимите этот флажок.

ВАЖНО:

- Если в аппарате не задана какая-либо пара ключей, невозможно включить [Использовать подтверждение PIN управления ИД отдела]. ➤ **Настройка параметров для пар ключей и цифровых сертификатов(Р. 329)**

Настройка управления именем подразделения для печати с компьютера

Для включения функции управления ИД отдела для печати с компьютера необходимо указать параметры, используя драйверы печати, установленные на компьютере. Если необходимо, укажите ИД отдела и PIN-код.

ВАЖНО

- Для выполнения следующей процедуры необходимо войти в систему компьютера с правами администратора.

1 Откройте папку принтера. ➤ **Отображение папки принтера(Р. 641)**

2 Щелкните правой кнопкой мыши значок принтера и нажмите [Свойства принтера] или [Свойства].

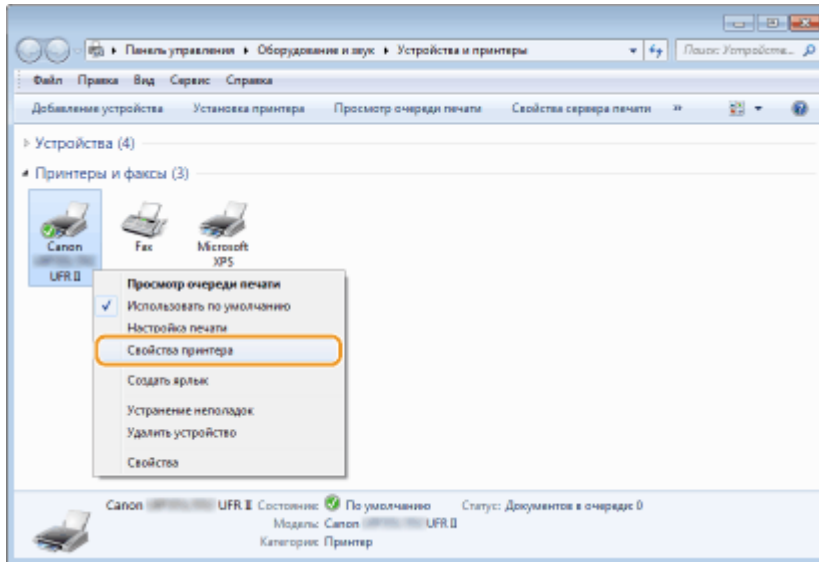

3 Щелкните вкладку [Настройки устройства] и настройте необходимые параметры.

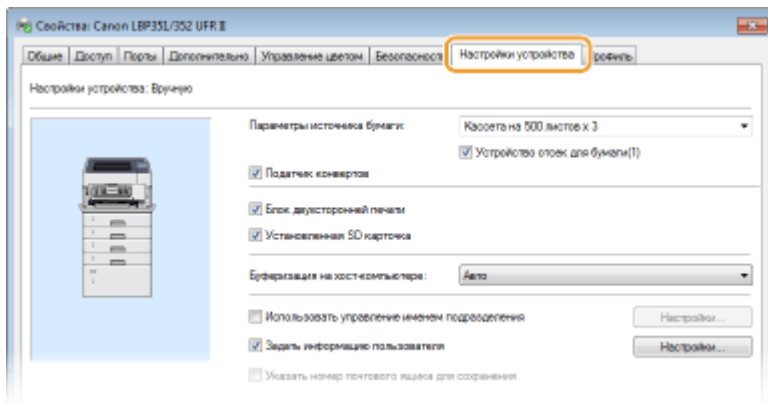

- 1 Выберите флажок [Использовать управление именем подразделения] и нажмите [Настройки] справа от него.
- 2 Если необходимо, укажите параметры и нажмите [OK].

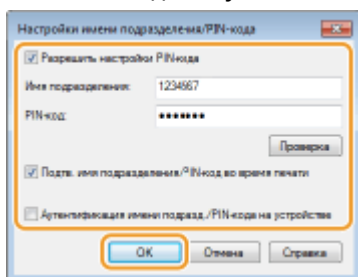

[Разрешить установку PIN-кода]

Установите флажок, чтобы использовать PIN-код.

[Имя подразделения]

Введите число для имени подразделения длиной до семи цифр.

[PIN-код]

Если для имени подразделения задан PIN-код, введите число длиной до семи цифр.

[Проверка]

Щелкните для проверки правильности имени и PIN-кода. Эта функция недоступна, если аппарат подключен к компьютеру через порт USB или WSD (веб-службы для устройств).

[Подтв. имя подразделения/PIN-код во время печати]

Установите флажок для отображения всплывающего экрана [Подтвердить имя подразделения/PIN-код] при каждой печати с компьютера.

[Аутентификация имени подразд./PIN-кода на устройстве]

Установите этот флажок, если аппарат и компьютер подключены через порт USB или WSD.

3 Щелкните [OK].

ПРИМЕЧАНИЕ

Вход в систему аппарата

- При попытке печати с компьютера с включенной функцией управления именем подразделения отображается следующий всплывающий экран (если не снят флажок [Подтв. имя подразделения/PIN-код во время печати]):

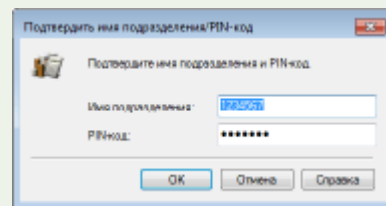

Блокировка заданий при неизвестном имени подразделения

На заводе-изготовителе по умолчанию заданы такие настройки, что даже при включенной функции управления именами отделов можно печатать с компьютера без необходимости ввода имени и PIN-кода. Если требуется изменить эти настройки, чтобы печать была возможна только после ввода имени и PIN-кода, выполните следующую процедуру.

1 Запустите Удаленный ИП и войдите в режиме управления. ▶ **Запуск Удаленного ИП(Р. 348)**

2 Щелкните [Параметры/Регистрация].

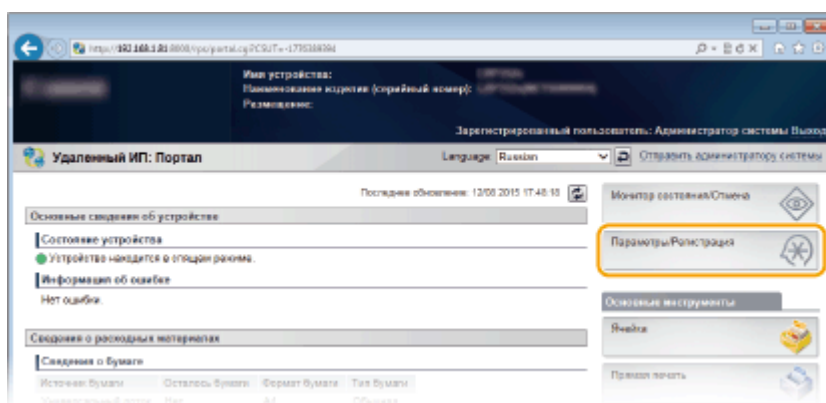

3 Щелкните [Управление ИД отдела] ▶ [Настройки].

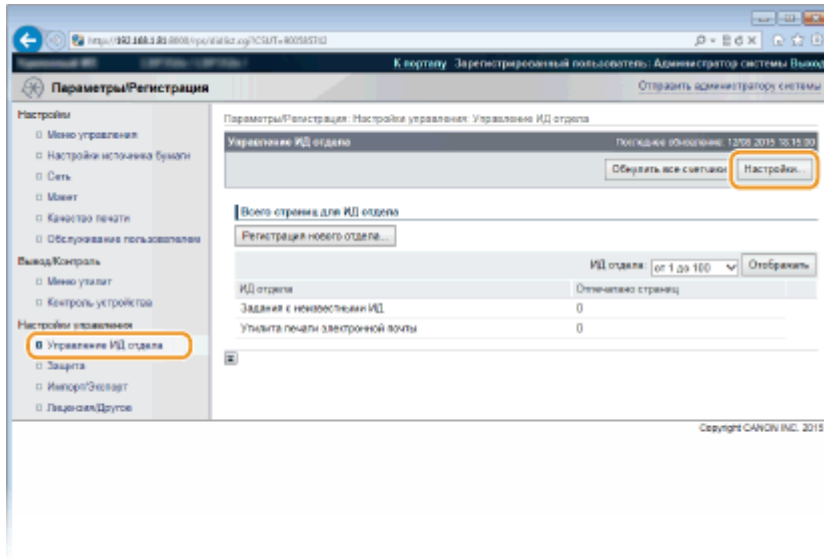

4 Снимите флажок [Разрешить печать заданий с неизвестными ИД] и нажмите [OK].

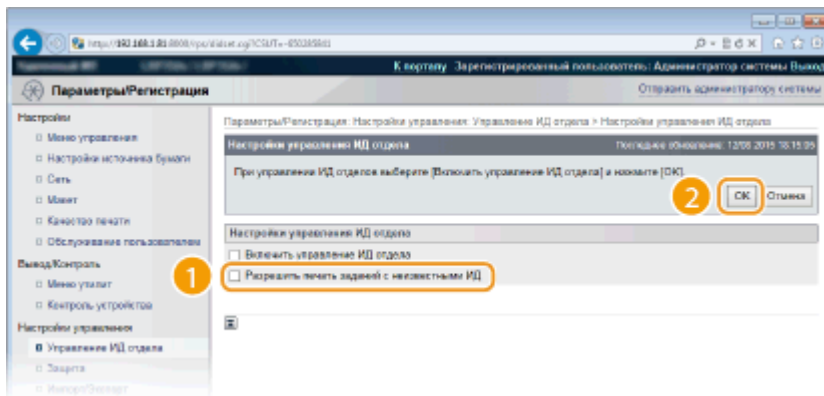

ВАЖНО:

- Если этот флажок не установлен, пользователи не могут печатать способом, не поддерживаемым функцией управления идентификаторами отделов, или выполнять прямую печать из Удаленного ИП, в который пользователи входят в режиме управления.

ССЫЛКИ

- ▶ [Настройка прав доступа\(Р. 260\)](#)
- ▶ [Задание пароля администратора системы\(Р. 261\)](#)

Установка PIN-кода Remote UI

1000-040

Можно задать PIN-код для доступа к Remote UI. Все пользователи используют общий PIN-код.

ПРИМЕЧАНИЕ

- Если управление именем подразделения включено, установка не требуется. ► **Настройка управления именем подразделения (P. 264)**

1 Нажмите ► (☐☑).

2 Используйте ▲ / ▼ для выбора <Сеть> и нажмите **OK**.

- При появлении сообщения нажмите **OK**.

3 Выберите <Настройки удал. ИП> ► <Настр.защ.дост.к УИП>.

4 Выберите <Вкл.> и нажмите **OK**.

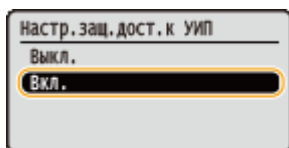

5 Выберите <PIN д/дост. к уд. ИП> и нажмите **OK**.

6 Задайте PIN-код.

- Введите не более 7 цифр и нажмите **OK**.
- При появлении сообщения <Подтвердить PIN-код> для подтверждения снова введите эти же цифры PIN-кода.



ПРИМЕЧАНИЕ

Если настройки Remote UI инициализированы

- PIN-код для доступа к программе Remote UI также инициализируется. После инициализации сбросьте PIN-код. ► **Инициализация меню (P. 576)**

ССЫЛКИ

- ▶ **Настройка прав доступа(Р. 260)**
- ▶ **Задание пароля администратора системы(Р. 261)**

Ограничение связи посредством брандмауэра

1000-041

Отсутствие надлежащих средств безопасности позволяет сторонним лицам получить доступ к компьютеру и другим устройствам связи, подключенным к сети. Для предотвращения таких несанкционированных проникновений необходимо настроить параметры пакетного фильтра — функции, которая ограничивает возможности соединения с устройствами с указанными IP- или MAC-адресами.

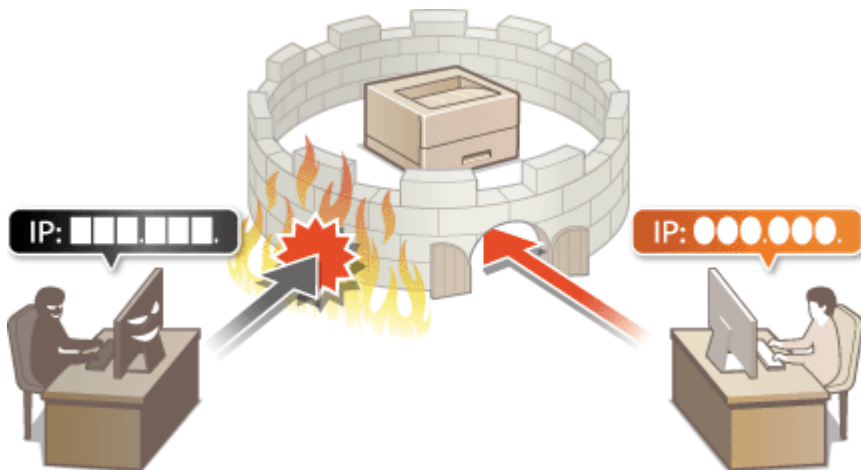

Указание IP-адресов по правилам брандмауэра

1000-042

Можно ограничить соединения с устройствами с указанными IP-адресами или заблокировать устройства с указанными IP-адресами, разрешив другие способы связи. Можно указать один IP-адрес или целый диапазон IP-адресов. Для приема данных можно задавать IP-адреса, указывая номера портов.

ПРИМЕЧАНИЕ

- Для протоколов IPv4 и IPv6 можно указать до 16 IP-адресов (или диапазонов IP-адресов).
- Для одного IP-адреса можно задать не более 50 номеров портов.
- Пакетные фильтры аппарата, описанные в этом разделе, контролируют подключения к портам TCP, UDP и ICMP.

1 Запустите Удаленный ИП и войдите в режиме управления. ▶ Запуск Удаленного ИП(Р. 348)

2 Щелкните [Параметры/Регистрация].

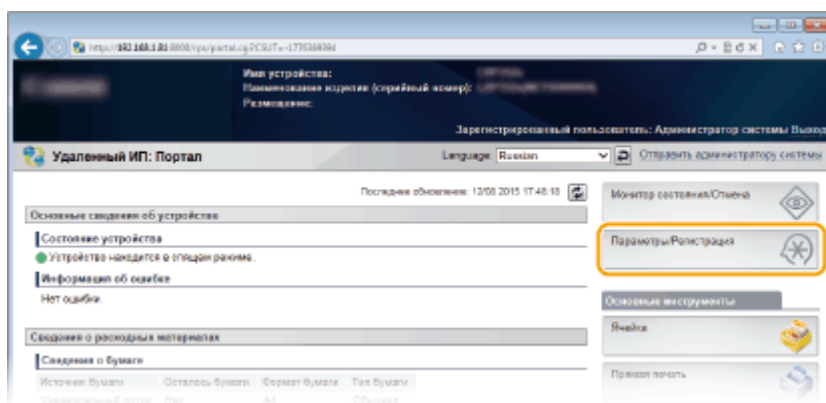

3 Щелкните [Защита] ▶ [Фильтр адресов IP].

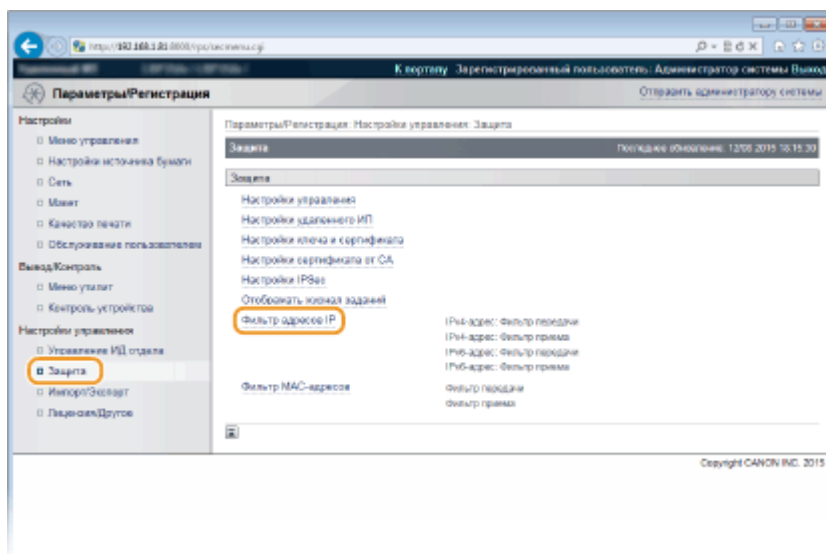

4 Щелкните [Правка] для типа фильтра, который необходимо использовать.

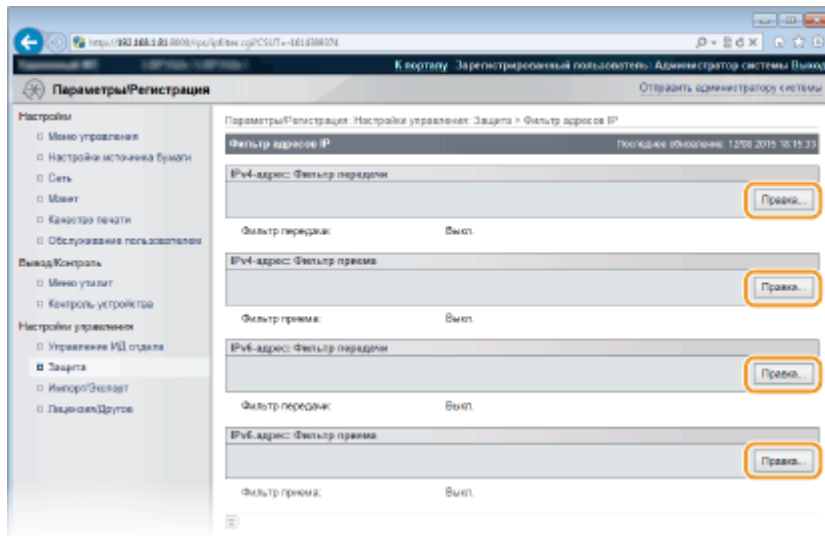

[IPv4-адрес: Фильтр передачи]

Используется для ограничения отправки данных с аппарата на компьютер с помощью указания адреса IPv4.

[IPv4-адрес: Фильтр приема]

Используется для ограничения приема данных аппарата компьютером с помощью указания адреса IPv4 и номера порта.

[IPv6-адрес: Фильтр передачи]

Используется для ограничения отправки данных с аппарата на компьютер с помощью указания адреса IPv6.

[IPv6-адрес: Фильтр приема]

Используется для ограничения приема данных аппарата компьютером с помощью указания адреса IPv6 и номера порта.

5 Настройка параметров фильтрации пакетов.

■ Для фильтра передачи (TX)

Выберите политику по умолчанию, чтобы разрешить или запретить взаимодействие аппарата с другими устройствами, а затем укажите IP-адреса, чтобы добавить исключения.

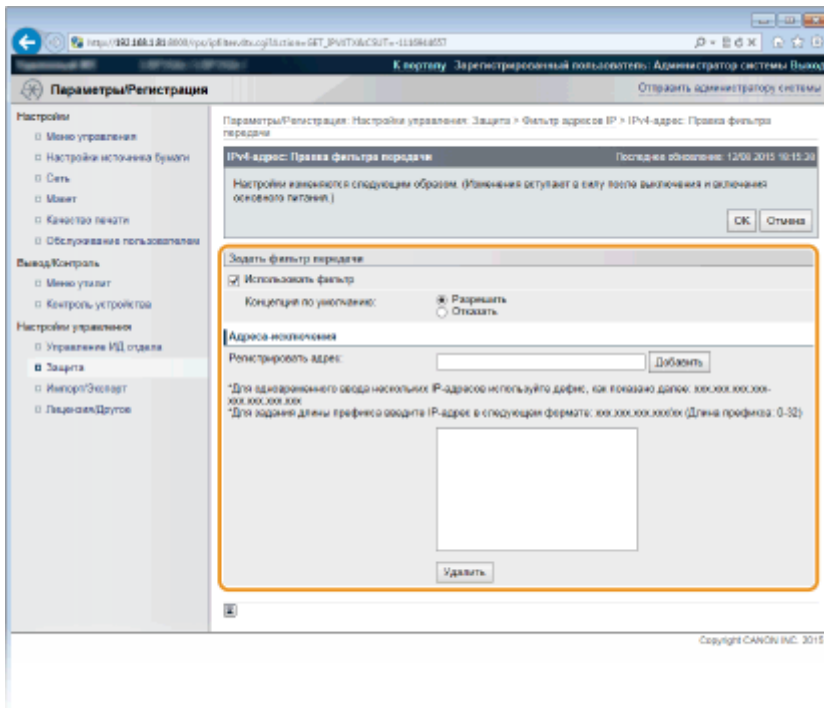

1 Установите флажок [Использовать фильтр] и выберите переключатель [Отказать] или [Разрешить], чтобы выбрать [Концепция по умолчанию].

[Использовать фильтр]

Выберите этот параметр, чтобы ограничить взаимодействие. Снимите флажок, чтобы отменить запрет.

[Концепция по умолчанию]

Выберите предварительное условие, чтобы разрешить или запретить взаимодействие аппарата с другими устройствами.

| | |
|-------------|---|
| [Разрешить] | Выберите для блокировки передачи и приема пакетов для устройств, IP-адреса которых указаны в [Адреса-исключения]. Связь с другими устройствами разрешается. |
| [Отказать] | Выберите для передачи и приема пакетов только для устройств, IP-адреса которых указаны в [Адреса-исключения]. Связь с другими устройствами не разрешается. |

2 Укажите адреса-исключения.

- Введите IP-адрес (или диапазон IP-адресов) в поле [Регистрировать адрес] и нажмите [Добавить].

ВАЖНО:

Проверка на наличие ошибок ввода

- При неправильном вводе IP-адресов доступ к аппарату из Удаленного ИП может быть невозможен. В этом случае необходимо указать для <Фильтр адресов> значение <Выкл.>. ➔ **Фильтр адресов(Р. 410)**

ПРИМЕЧАНИЕ:

Если выбрано значение [Отказать] в пункте [Концепция по умолчанию]

- Фильтрация многоадресных и широковещательных пакетов невозможна.

Удаление IP-адреса из списка исключений

- Выберите IP-адрес и нажмите [Удалить].

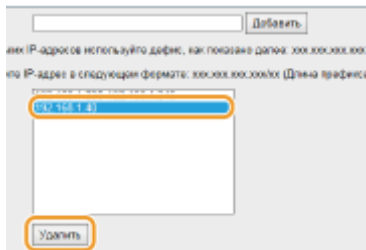

3 Щелкните [OK].

■ Для фильтра приема (RX)

При выборе значения [Разрешить] в пункте [Концепция по умолчанию] укажите IP-адреса устройств, для которых связь с аппаратом должна быть заблокирована. При выборе значения [Отказать] в пункте [Концепция по умолчанию] укажите IP-адреса устройств, для которых связь с аппаратом должна быть разрешена.

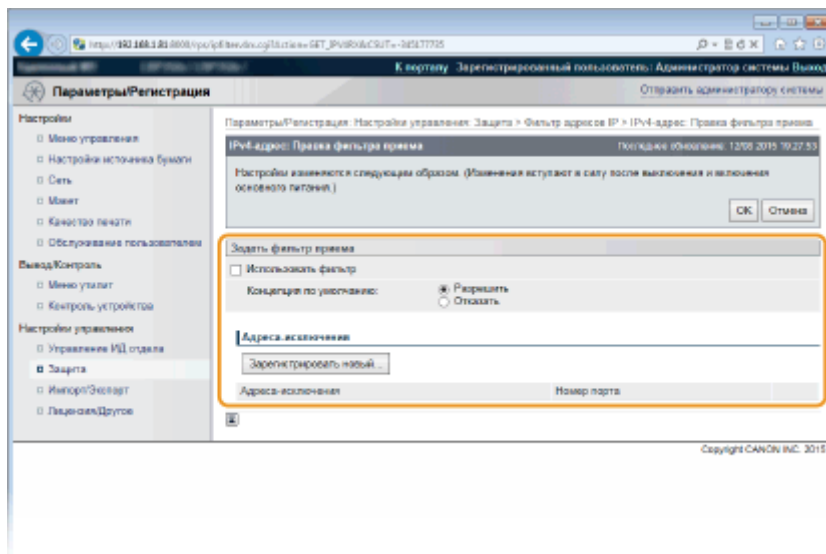

1 Нажмите кнопку [Зарегистрировать новый].

2 Укажите адреса-исключения.

- Введите IP-адрес (или диапазон IP-адресов) в поле [Регистрировать адрес].
- Чтобы указать номер порта, установите флажок [Указать номер порта], введите номер порта (1 – 65535) в поле [Номер порта] и нажмите [Добавить].

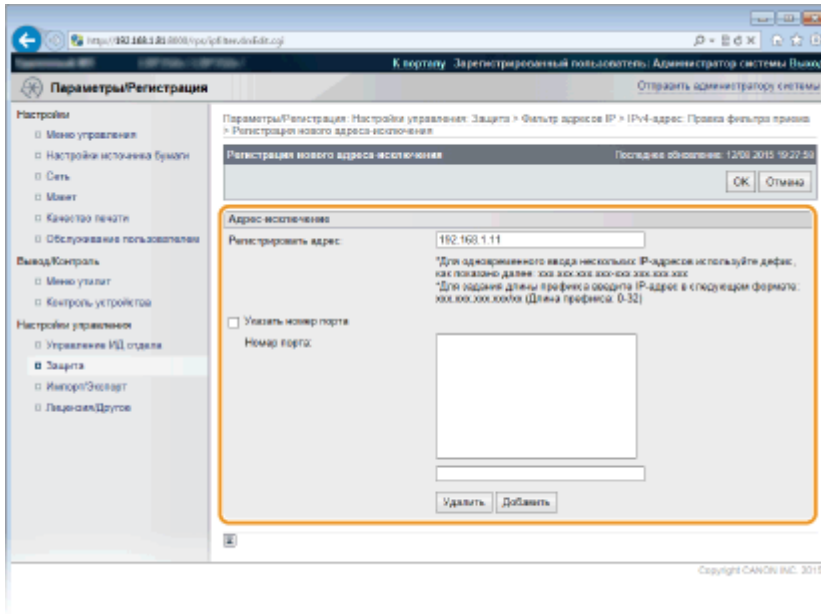

ВАЖНО:

Проверка на наличие ошибок ввода

- При неправильном вводе IP-адресов или номеров портов доступ к аппарату из Удаленного ИП может быть невозможен. В этом случае необходимо установить для <Фильтр адресов> значение <Выкл.>. ➔ **Фильтр адресов(Р. 410)**

ПРИМЕЧАНИЕ:

Удаление заданного номера порта

- Выберите номер порта для удаления и нажмите кнопку [Удалить].

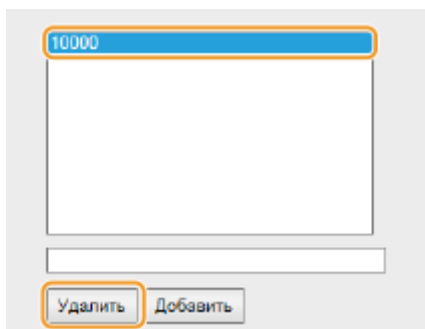

- 3** Нажмите кнопку [OK].
- 4** Установите флажок [Использовать фильтр] и выберите переключатель [Отказать] или [Разрешить], чтобы выбрать [Концепция по умолчанию].

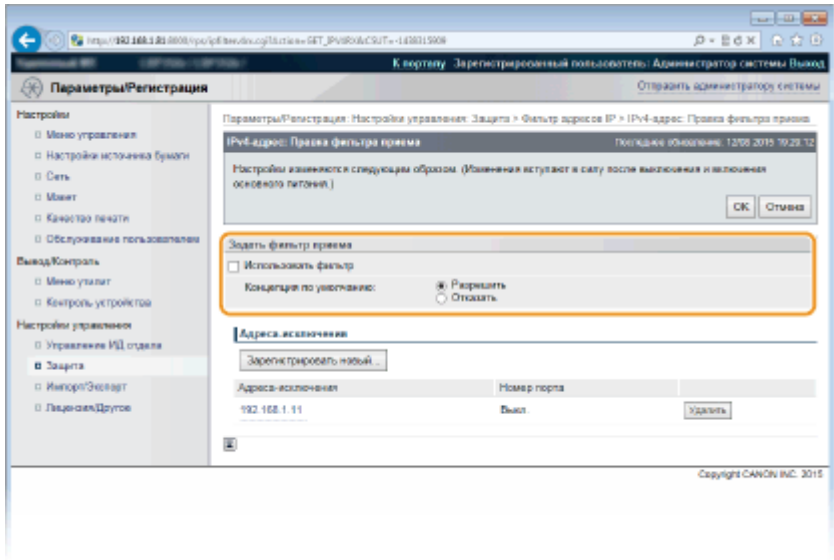

[Использовать фильтр]

Выберите этот параметр, чтобы ограничить взаимодействие. Снимите флажок, чтобы отменить запрет.

[Концепция по умолчанию]

Выберите предварительное условие, чтобы разрешить или запретить взаимодействие аппарата с другими устройствами.

| | |
|-------------|---|
| [Разрешить] | Выберите для блокировки передачи и приема пакетов для устройств, IP-адреса которых указаны в [Адреса-исключения]. Связь с другими устройствами разрешается. |
| [Отказать] | Выберите для передачи и приема пакетов только для устройств, IP-адреса которых указаны в [Адреса-исключения]. Связь с другими устройствами не разрешается. |

ПРИМЕЧАНИЕ:

Удаление IP-адреса из списка исключений

- Выберите IP-адрес для удаления и нажмите кнопку [Удалить].

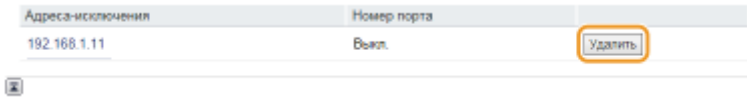

5 Нажмите кнопку [OK].

6 Выполните полную перезагрузку.

- Нажмите [Контроль устройства], выберите [Полный сброс], затем нажмите [Выполнить].

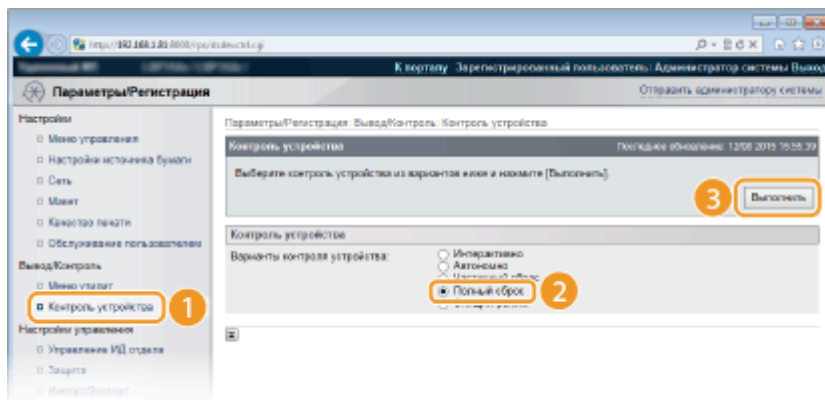

⇒ Настройки вводятся в действие после полной перезагрузки.

ПРИМЕЧАНИЕ

Использование панели управления

- Фильтрацию IP-адресов можно также включать и отключать из меню настройки на панели управления. ▶ **Фильтр адресов(Р. 410)**

ССЫЛКИ

- ▶ **Указание MAC-адресов по правилам брандмауэра(Р. 282)**

Указание MAC-адресов по правилам брандмауэра

1000-043

Можно ограничить соединения с устройствами с указанными MAC-адресами или заблокировать устройства с указанными MAC-адресами, разрешив другие способы связи. Можно указать до 50 MAC-адресов.

- 1 Запустите Удаленный ИП и войдите в режиме управления. ▶ Запуск Удаленного ИП(Р. 348)
- 2 Щелкните [Параметры/Регистрация].

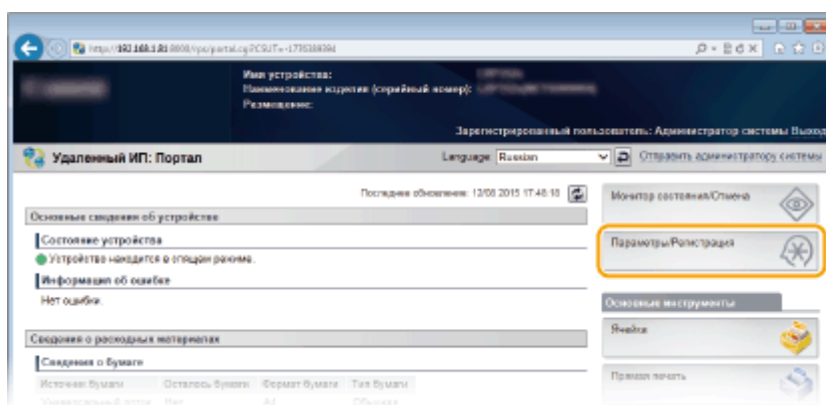

- 3 Щелкните [Защита] ▶ [Фильтр MAC-адресов].

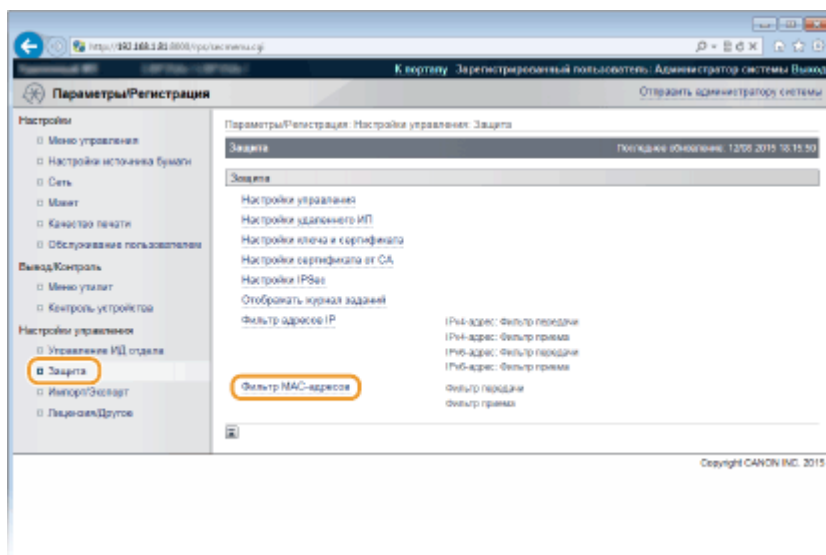

- 4 Щелкните [Правка] для типа фильтрации.

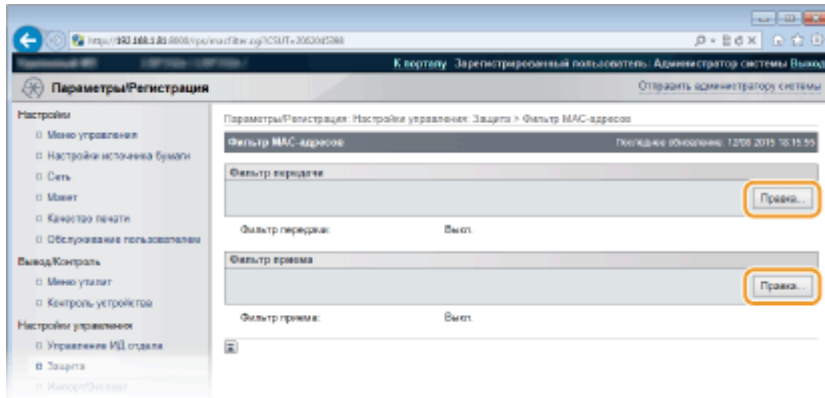

[Фильтр передачи]

Используется для ограничения отправки данных с аппарата на компьютер с помощью указания MAC-адреса.

[Фильтр приема]

Используется для ограничения приема данных аппарата компьютером с помощью указания MAC-адресов.

5 Настройка параметров фильтрования пакетов.

- Выберите предварительное условие (политику по умолчанию), чтобы разрешить или запретить взаимодействие аппарата с другими устройствами, а затем укажите MAC-адреса, чтобы добавить исключения.

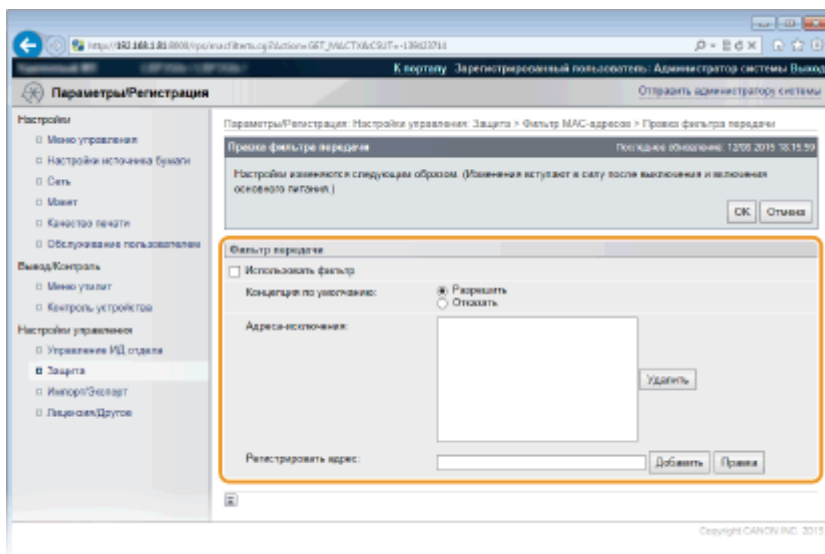

- 1 Установите флажок [Использовать фильтр] и щелкните командную кнопку [Разрешить] или [Отказать], чтобы выбрать [Концепция по умолчанию].

[Использовать фильтр]

Выберите этот параметр, чтобы ограничить взаимодействие. Снимите флажок, чтобы отменить запрет.

[Концепция по умолчанию]

Выберите это предварительное условие, чтобы разрешить или запретить взаимодействие аппарата с другими устройствами.

| | |
|-------------|--|
| [Разрешить] | Выберите для блокировки передачи и приема пакетов для устройств, MAC-адреса которых указаны в [Адреса-исключения]. Связь с другими устройствами разрешается. |
|-------------|--|

| | |
|------------|---|
| [Отказать] | Выберите для передачи и приема пакетов только для устройств, MAC-адреса которых указаны в [Адреса-исключения]. Связь с другими устройствами не разрешается. |
|------------|---|

2 Укажите адреса-исключения.

- Введите MAC-адрес в поле [Регистрировать адрес] и щелкните [Добавить].
- Разделять адреса знаками тире или двоеточиями не требуется.

ВАЖНО:

Проверка на наличие ошибок ввода

- При неправильном вводе MAC-адресов доступ к аппарату из Удаленного ИП может быть невозможен. В этом случае необходимо указать для <Фильтр адресов> значение <Выкл.>. **Фильтр адресов(Р. 410)**

ПРИМЕЧАНИЕ:

Если для фильтра исходящих выбрано значение [Отказать]

- Фильтрация исходящих многоадресных и широковещательных пакетов невозможна.

Удаление MAC-адреса из списка исключений

- Выберите MAC-адрес и нажмите [Удалить].

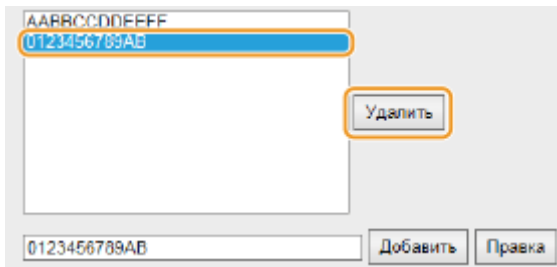

3 Щелкните [OK].

6 Выполните полную перезагрузку.

- Нажмите [Контроль устройства], выберите [Полный сброс], затем нажмите [Выполнить].

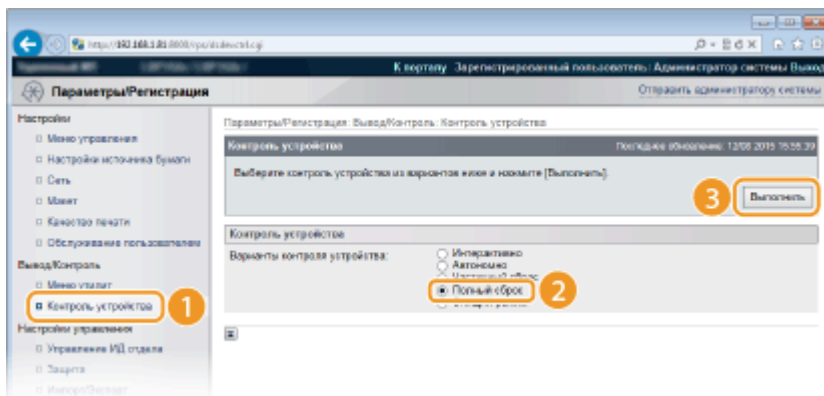

⇒ Настройки вводятся в действие после полной перезагрузки.

ПРИМЕЧАНИЕ

Использование панели управления

- Фильтрацию MAC-адресов можно также включать и отключать из меню настройки на панели управления. **Фильтр адресов(Р. 410)**

ССЫЛКИ

- ▶ **Указание IP-адресов по правилам брандмауэра(P. 275)**

Настройки прокси

1000-044

Прокси (или сервер-посредник HTTP) относится к компьютеру или программе, которая осуществляет HTTP-соединение для других устройств, особенно в случаях, когда соединение устанавливается с внешними сетевыми устройствами, например при просмотре веб-сайтов. Клиентские устройства подключаются к внешней сети через сервер-посредник и не сообщаются с внешними ресурсами напрямую. Настройка прокси не только облегчает управление трафиком между домашней и внешней сетями, но и блокирует несанкционированный доступ и укрепляет антивирусные средства для большей защиты информации. При использовании Виртуального принтера Google для печати через Интернет можно увеличить безопасность, настроив параметры прокси. При настройке прокси убедитесь, что располагаете необходимыми данными, включая IP-адрес, номер порта, имя пользователя и пароль, необходимые для аутентификации.

- 1 Запустите Удаленный ИП и войдите в режиме управления. ▶ Запуск Удаленного ИП(Р. 348)
- 2 Щелкните [Параметры/Регистрация].

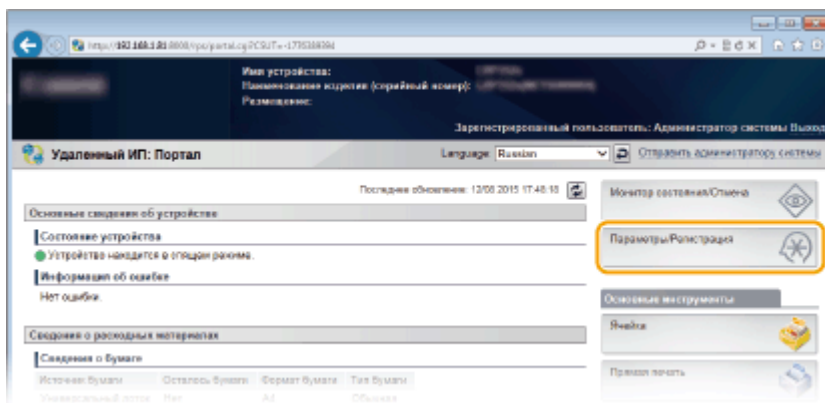

- 3 Щелкните [Сеть] ▶ [Настройки TCP/IP].

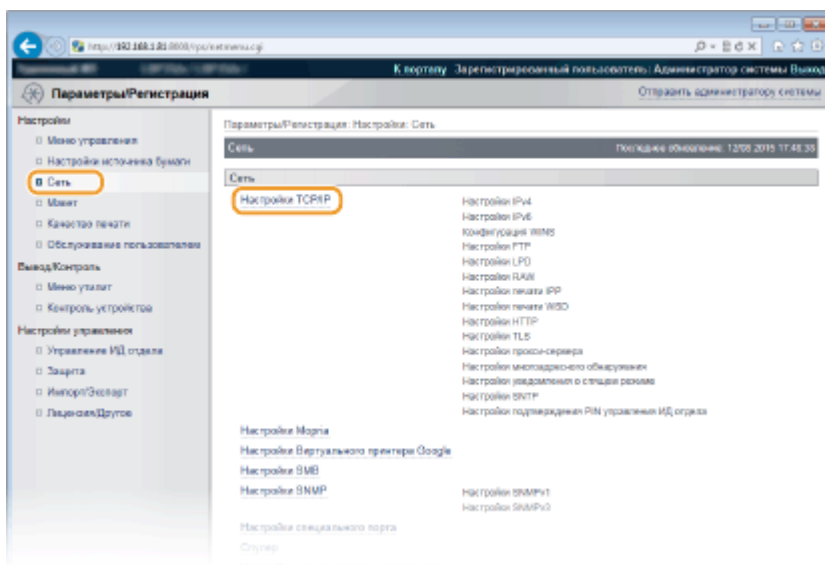

- 4 Щелкните [Правка] в [Настройках прокси-сервера].

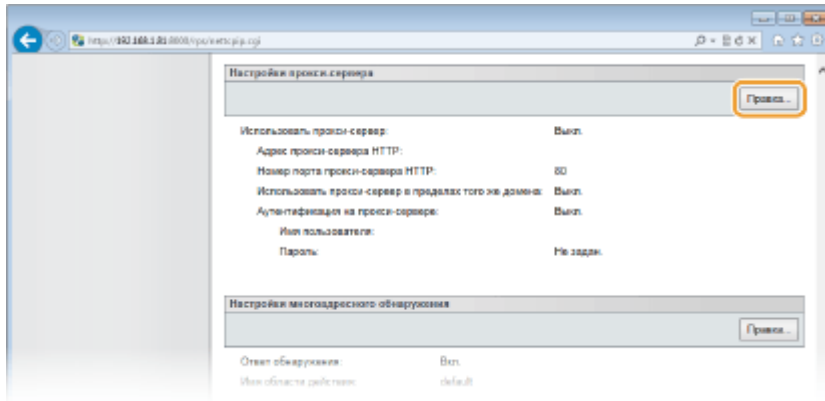

5 Установите флажок [Использовать прокси-сервер] и настройте необходимые параметры.

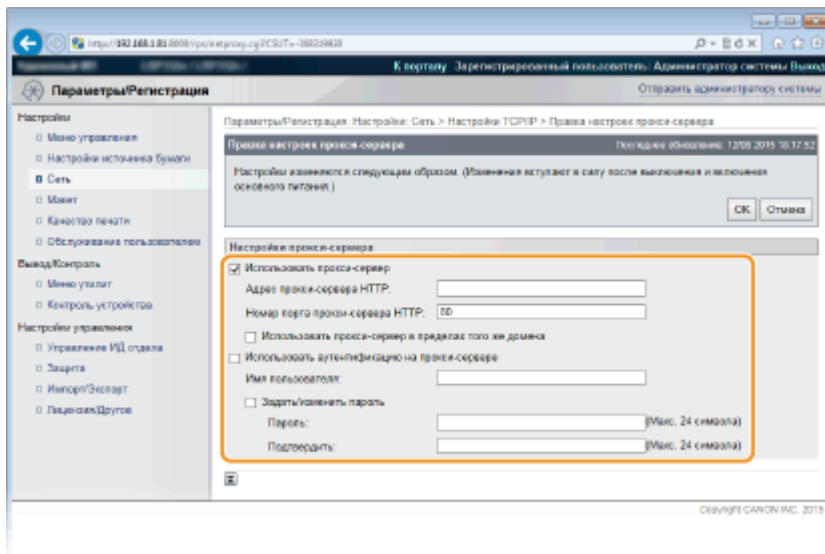

[Использовать прокси-сервер]

Установите флажок и используйте указанный сервер-посредник для подключения к HTTP-серверу.

[Адрес прокси-сервера HTTP]

Введите адрес прокси-сервера. Укажите IP-адрес или имя узла в зависимости от среды.

[Номер порта прокси-сервера HTTP]

Измените номер порта, если необходимо. Введите номер порта от 1 до 65 535.

[Использовать прокси-сервер в пределах того же домена]

Установите флажок и используйте заданный прокси-сервер для установления соединения с устройствами в том же домене.

[Использовать аутентификацию на прокси-сервере]

Чтобы включить аутентификацию для прокси-сервера, установите флажок и введите имя пользователя длиной до 24 буквенно-числовых символов в поле [Имя пользователя].

[Задать/изменить пароль]

Чтобы настроить или изменить пароль для аутентификации прокси, если эта функция включена, установите флажок и введите новый пароль длиной до 24 алфавитно-цифровых символов в текстовое поле [Пароль]. Для подтверждения введите этот же пароль в текстовое поле [Подтвердить].

6 Щелкните [OK].

7 Выполните полную перезагрузку.

- Нажмите [Контроль устройства], выберите [Полный сброс], затем нажмите [Выполнить].

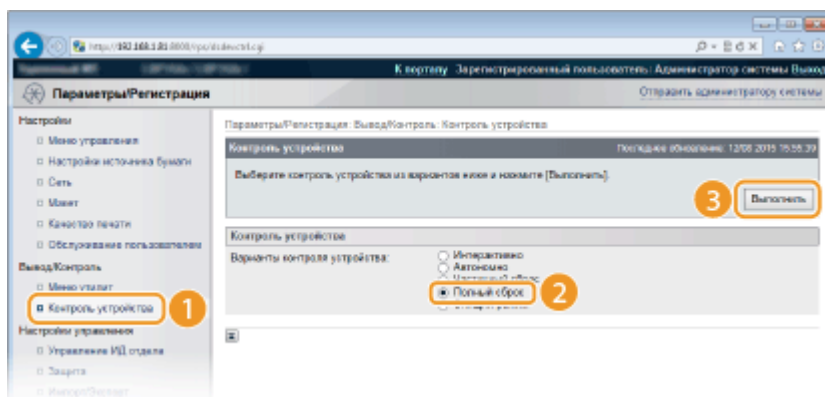

⇒ Настройки вводятся в действие после полной перезагрузки.

ПРИМЕЧАНИЕ

Использование панели управления

- Доступ к настройкам прокси также возможен из меню настройки на панели управления. ▶ **Настройки прокси(Р. 400)**

ССЫЛКИ

- ▶ **Использование Google Cloud Print(Р. 182)**

Ограничение функций аппарата

1000-045

Некоторые функции аппарата могут использоваться редко или использоваться неправильно. В целях безопасности можно ограничить функциональность аппарата, частично или полностью выключив такие функции.

Ограничение функций печати



- ▶ Ограничение операций печати(Р. 290)

Ограничение функций USB

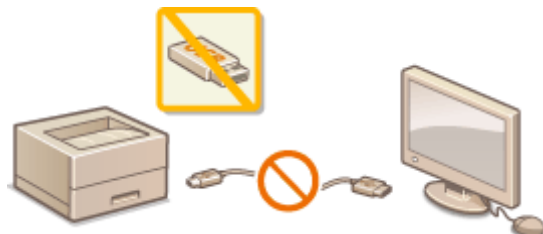

- ▶ Ограничение функций USB(Р. 294)

Ограничение функций панели управления



- ▶ Ограничение функций панели управления(Р. 297)

Ограничение сетевых функций, включая связь по протоколу HTTP



- ▶ Отключение соединения HTTP(Р. 300)
- ▶ Отключение Удаленного ИП(Р. 301)
- ▶ Отключение порта локальной сети(Р. 302)

Скрытие журнала заданий печати

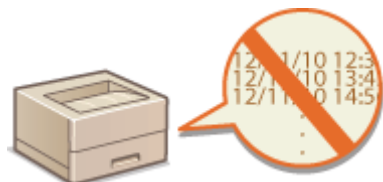

- ▶ Скрытие журнала заданий печати(Р. 303)

Ограничение операций печати

1000-046

Можно задать настройки, запрещающие автоматическую печать полученных данных печати, что позволяет сократить ненужный расход бумаги и исключить использование аппарата сторонними лицами. Для использования этой функции необходимо установить дополнительную SD-карту. ► **Установка SD-карты(Р. 608)**



ПРИМЕЧАНИЕ

- Даже если операции печати ограничены, можно печатать списки настроек и отчеты. ► **Печать отчетов и списков(Р. 561)**

1 Запустите Удаленный ИП и войдите в режиме управления. ► **Запуск Удаленного ИП(Р. 348)**

2 Щелкните [Параметры/Регистрация].

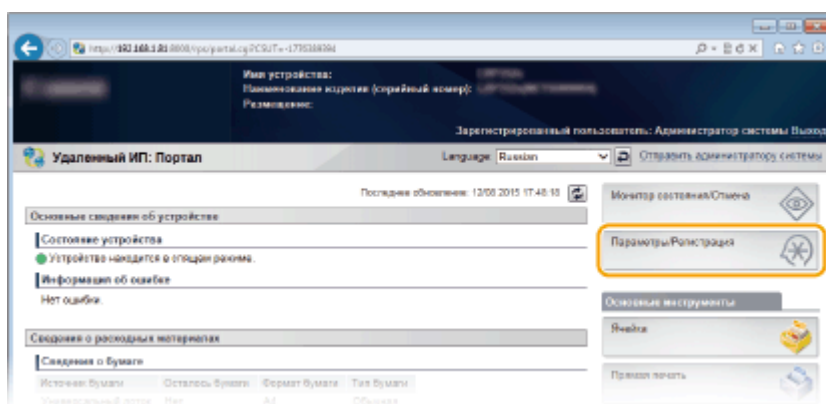

3 Щелкните [Защита] ► [Настройки управления].

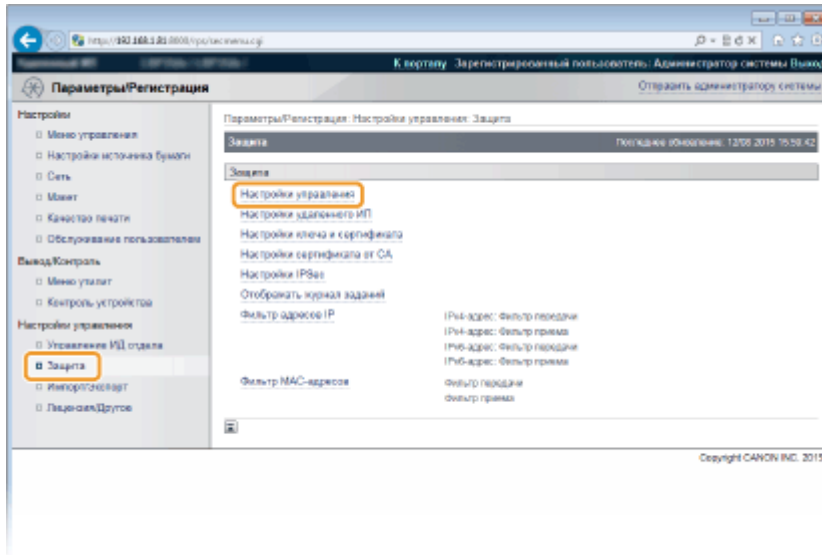

4 Щелкните [Правка].

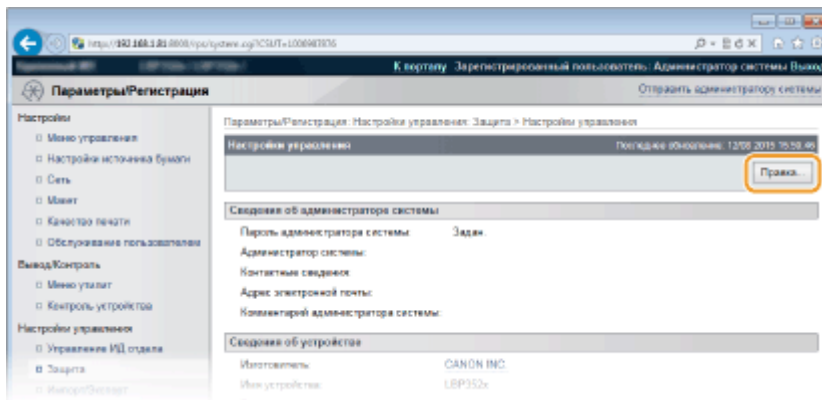

5 Введите пароль администратора в поле [Текущий пароль администратора системы].

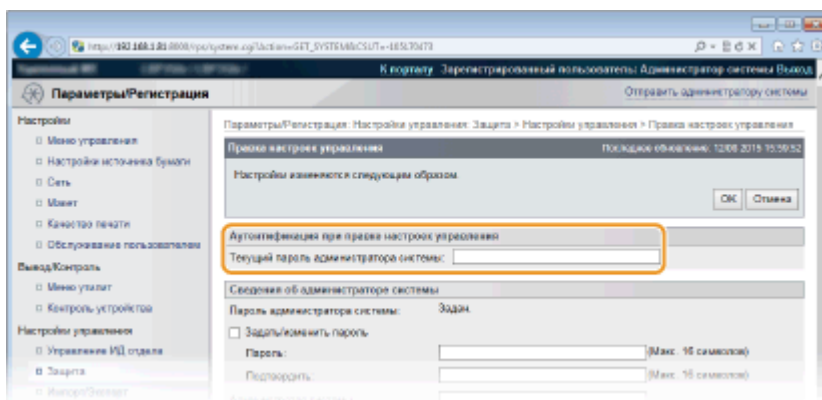

6 Установите флажок [Ограничение заданий принтера] и щелкните [OK].

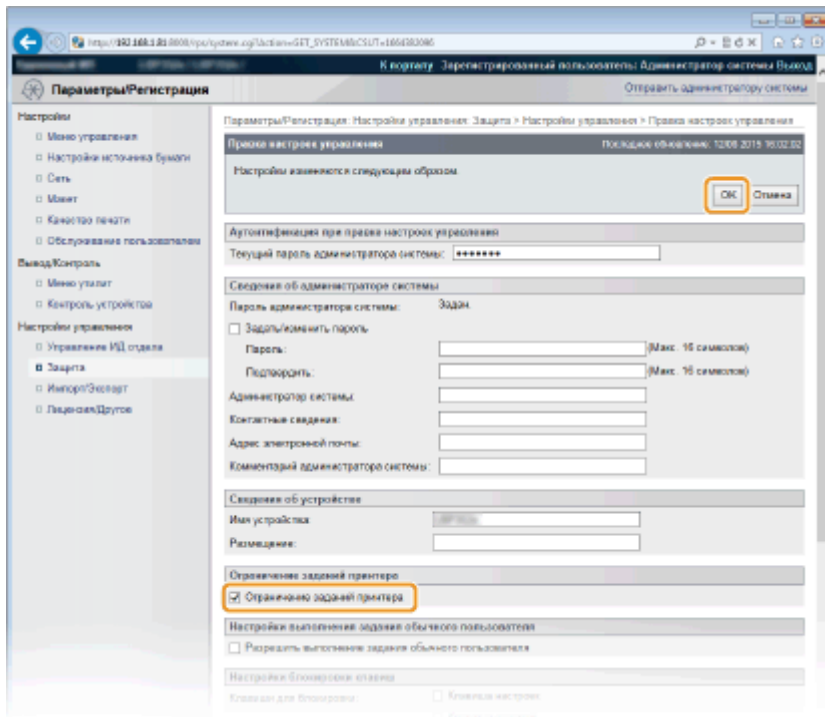

[Ограничение заданий принтера]

Установите этот флажок, чтобы ограничить операции печати на аппарате. Снимите флажок, чтобы отменить запрет.

7 Выполните полную перезагрузку.

- Нажмите [Контроль устройства], выберите [Полный сброс], затем нажмите [Выполнить].

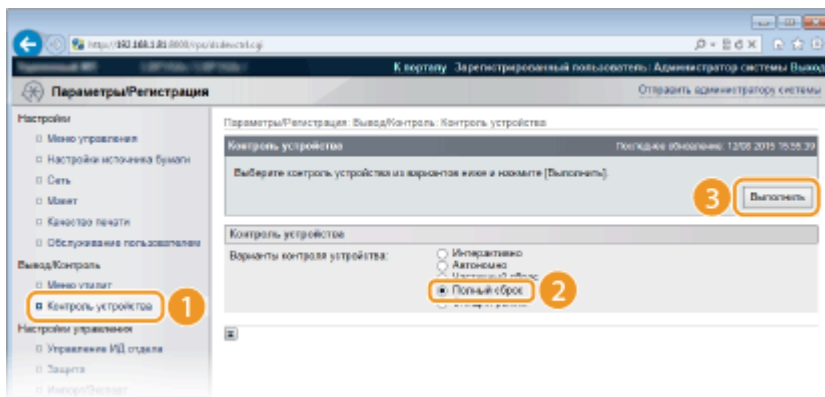

⇒ Настройки вводятся в действие после полной перезагрузки.

ПРИМЕЧАНИЕ

Если операции печати ограничены

- Из драйверов принтера возможно выполнение только печати сохраненного задания. ▶ **Печать документа, хранящегося в аппарате (печать сохраненного задания)(P. 141)**
- Из Удаленного ИП возможна только печать файлов PDF, PS, EPS и XPS, хранящихся в ячейках. ▶ **Печать без открытия файла (прямая печать)(P. 151)**
- Прямая печать USB с запоминающего устройства USB и печать сообщений электронной почты недоступны.

ССЫЛКИ

▶ **Печать документа, хранящегося в аппарате (печать сохраненного задания)(Р. 141)**

Ограничение функций USB

1000-047

USB-подключение — это удобный способ подключения периферийных устройств для хранения или переноса данных, однако при неосторожном использовании USB-технологии могут стать источником утечки информации. Будьте предельно осторожны при работе с запоминающими устройствами USB. В данном разделе содержатся указания по ограничению подключений к USB-портам аппарата и запрету использования запоминающих USB-устройств.

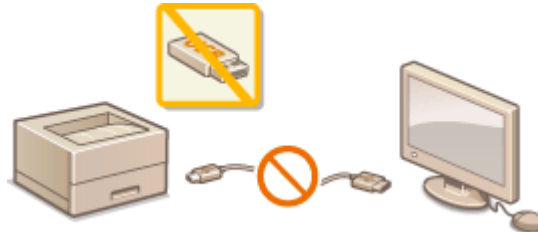

▶ **Ограничение USB-соединения с компьютером** (Р. 294)

▶ **Ограничение функции прямой печати USB** (Р. 295)

Ограничение USB-соединения с компьютером

Можно отключить расположенный на задней панели аппарата USB-порт для подключения компьютера. Подключение к компьютеру по интерфейсу USB будет отключено, но запоминающее устройство USB можно будет подключать к USB-порту на правой стороне аппарата.

- 1** Нажмите **▶** ().
- 2** Используйте **▲ / ▼** для выбора **<Интерфейс>** и нажмите **OK**.
- 3** Выберите **<Выбор интерфейса>** и нажмите **OK**.
 - При появлении сообщения нажмите **OK**.
- 4** Выберите **<USB>** и нажмите **OK**.
- 5** Выберите **<Выкл.>** и нажмите **OK**.



a **<Выкл.>**

Отключение порта USB, расположенного на задней панели аппарата.

b **<Вкл.>**

Включение порта USB, расположенного на задней панели аппарата.

6 Выполните полную перезагрузку. ▶Выполнение полной перезагрузки(Р. 472)

⇒ Настройки вводятся в действие после полной перезагрузки.

Ограничение функции прямой печати USB

Можно отключить функцию печати данных с запоминающего устройства USB. В результате будет невозможно печатать данные, хранящиеся на запоминающем устройстве USB.

1 Запустите Удаленный ИП и войдите в режиме управления. ▶Запуск Удаленного ИП(Р. 348)

2 Щелкните [Параметры/Регистрация].

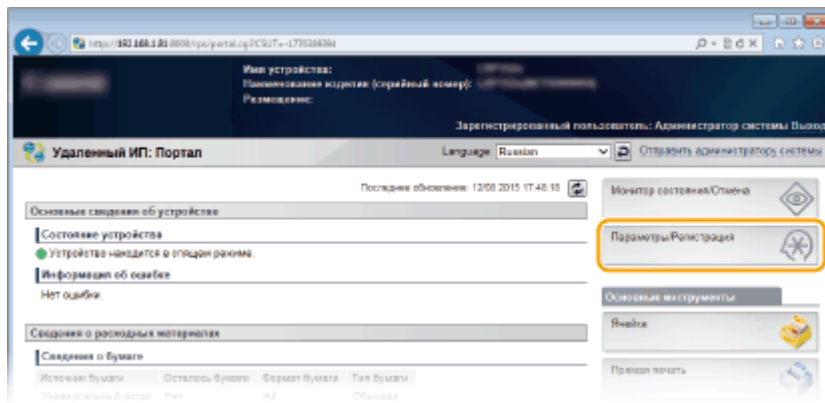

3 Щелкните [Защита] ▶ [Настройки управления].

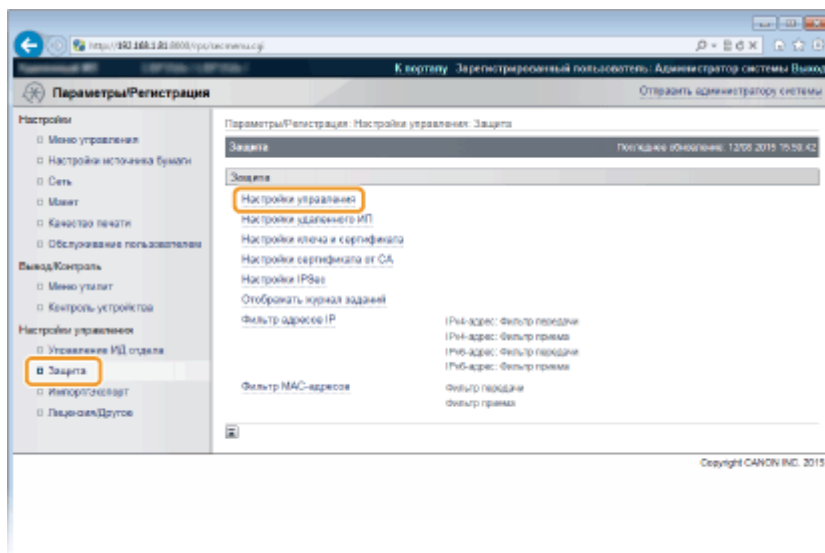

4 Щелкните [Правка].

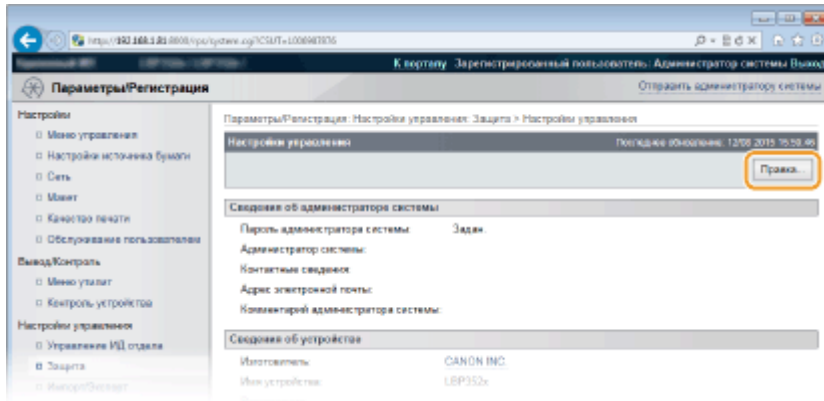

5 Введите пароль администратора в поле [Текущий пароль администратора системы].

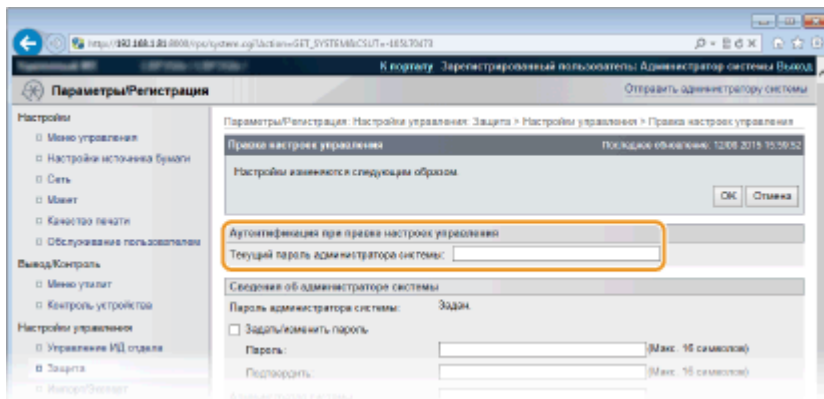

6 Снимите флажок [Прямая печать USB] и нажмите [ОК].

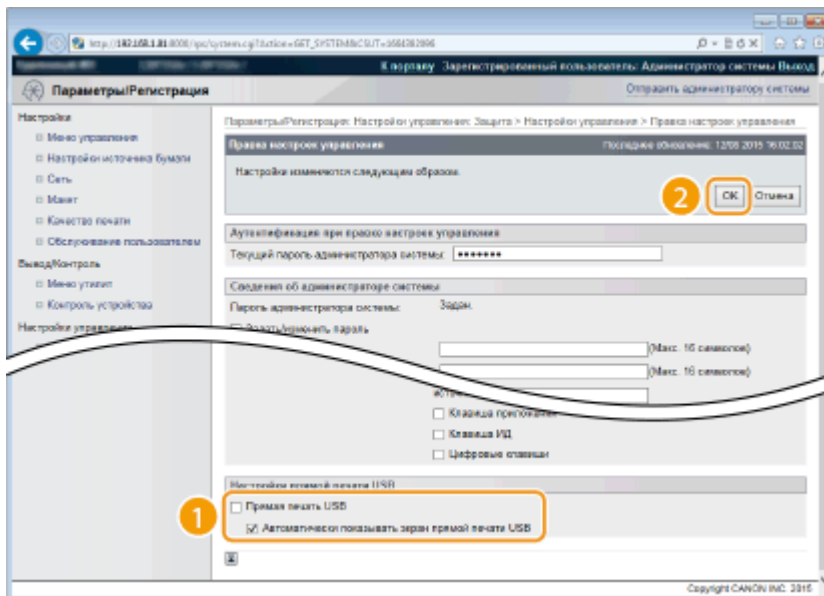

[Прямая печать USB]

Снимите этот флажок, чтобы отключить прямую печать с запоминающего устройства USB. Установите этот флажок, чтобы разрешить печать с запоминающего устройства USB. Если также установлен флажок [Автоматически показывать экран прямой печати USB], при подключении к аппарату запоминающего устройства USB будет автоматически открываться экран прямой печати USB.

ССЫЛКИ

- ▶ Печать с запоминающего устройства USB (прямая печать USB)(P. 123)

Ограничение функций панели управления

1000-048

Можно ограничить использование кнопок панели управления, чтобы исключить случайное изменение настроек аппарата.

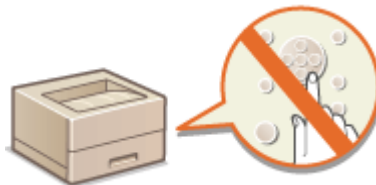

- 1 Запустите Удаленный ИП и войдите в режиме управления. ▶ Запуск Удаленного ИП(Р. 348)
- 2 Щелкните [Параметры/Регистрация].

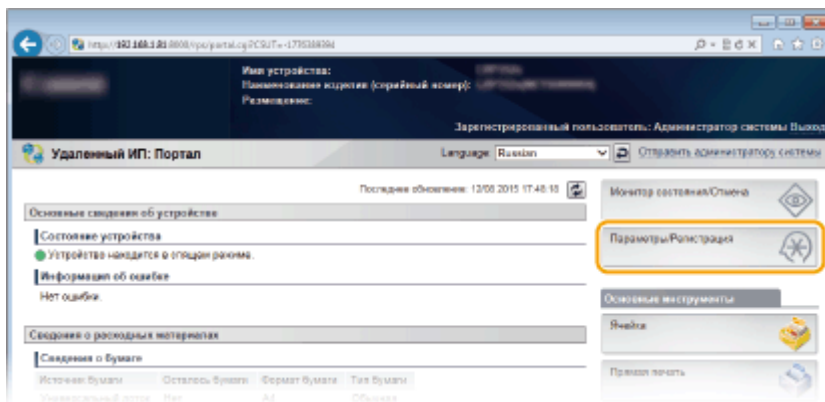

- 3 Щелкните [Защита] ▶ [Настройки управления].

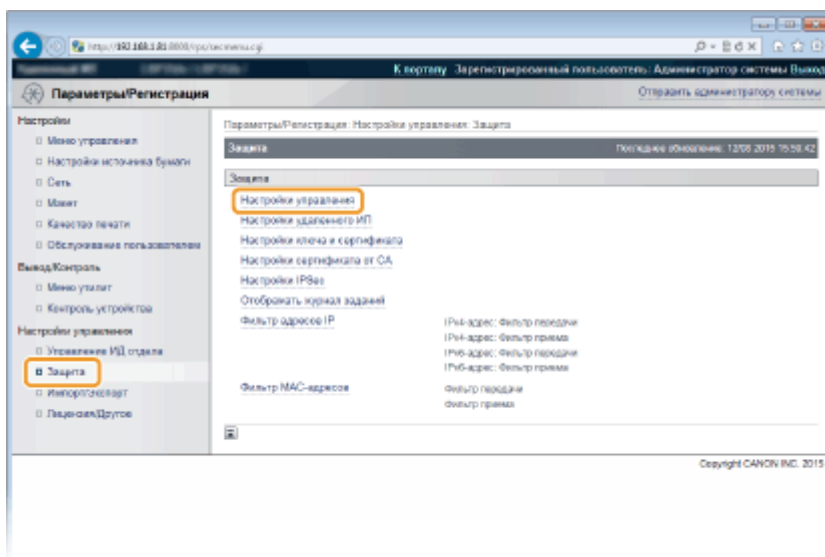

- 4 Щелкните [Правка].

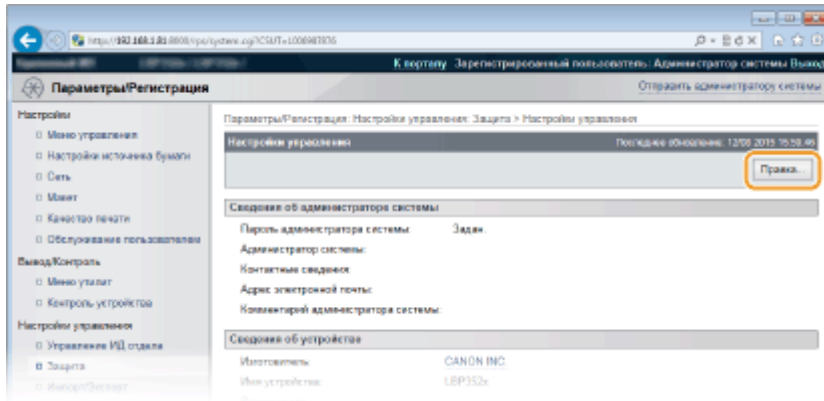

5 Введите пароль администратора в поле [Текущий пароль администратора системы].

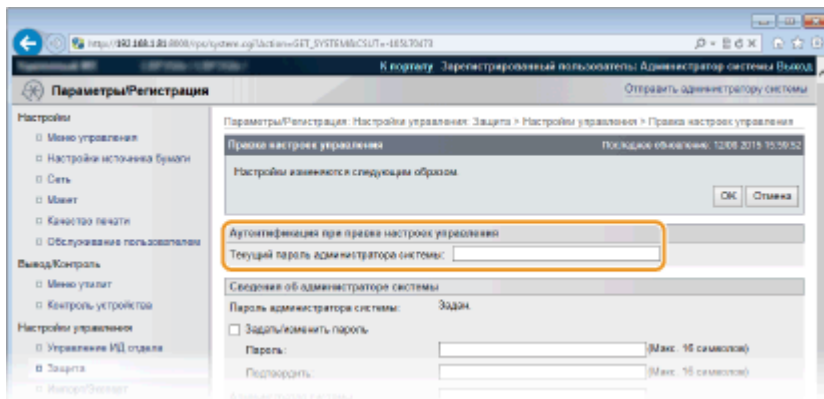

6 Установите флажок ограничиваемой кнопки и нажмите [OK].

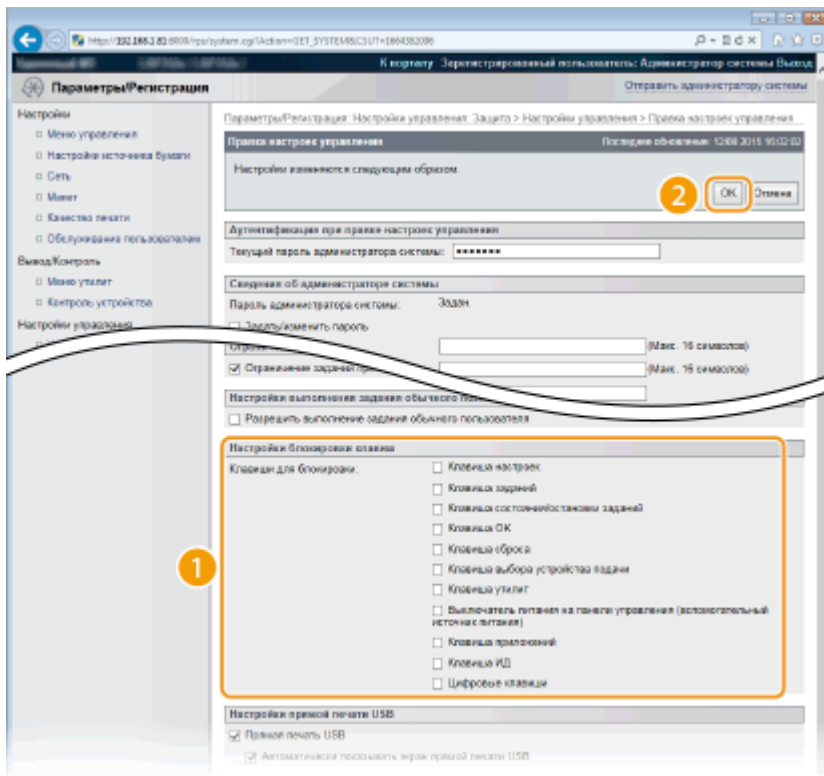

[Клавиши для блокировки]

Можно установить флажок, чтобы заблокировать соответствующую кнопку, даже если она будет нажата на панели управления. Снимите флажок, чтобы разблокировать кнопку. Кнопку настройки можно также заблокировать с панели управления (▶ **Настройки управления(Р. 387)**).

ПРИМЕЧАНИЕ:

- Функции кнопок ▶ **Панель управления(Р. 24)**



Отключение соединения HTTP

1000-049

HTTP используется для установки соединения по сети, например в случае работы с аппаратом через Удаленный ИП. При использовании USB-соединения вместо соединения HTTP можно отключить HTTP, чтобы заблокировать злоумышленникам доступ к аппарату через неиспользующийся порт HTTP.

ВАЖНО

Отключение протокола HTTP приведет к отключению функциональных возможностей сети, таких как Удаленный ИП, печать WSD и печать с помощью сервиса Google Cloud Print.

- 1 Нажмите ► (☐☑).
- 2 Используйте ▲ / ▼ для выбора <Сеть> и нажмите  .
 - При появлении сообщения нажмите  .
- 3 Выберите <Настройки TCP/IP> ► <HTTP>.
- 4 Выберите <Выкл.> и нажмите  .







- a** <Выкл.>
Отключение соединения HTTP.
- b** <Вкл.>
Включение соединения HTTP.

- 5 Выполните полную перезагрузку.  **Выполнение полной перезагрузки(Р. 472)**

⇒ Настройки вводятся в действие после полной перезагрузки.

ССЫЛКИ

-  **Использование Удаленного ИП(Р. 347)**
-  **Настройка протоколов печати и функций WSD(Р. 204)**
-  **Использование Google Cloud Print(Р. 182)**
-  **Если используется драйвер принтера XPS(Р. 267)**

Отключение Удаленного ИП

1000-04A

Удаленный ИП полезен для настройки аппарата с помощью веб-браузера на компьютере. Для использования Удаленного ИП необходимо подключить аппарат к компьютеру посредством сети. Если аппарат подключен к компьютеру посредством USB-соединения или использование Удаленного ИП не требуется, можно отключить Удаленный ИП, снизив тем самым риск удаленного сетевого управления аппаратом злоумышленниками.



1 Нажмите ► ().

2 Используйте ▲ / ▼ для выбора <Сеть> и нажмите .

- При появлении сообщения нажмите .

3 Выберите <Настройки удал. ИП> ► <Удаленный ИП>.

4 Выберите <Выкл.> и нажмите .



a <Выкл.>

Отключение Удаленного ИП.

b <Вкл.>

Включение Удаленного ИП.

5 Выполните полную перезагрузку. ► **Выполнение полной перезагрузки(Р. 472)**

►► Настройки вводятся в действие после полной перезагрузки.

ССЫЛКИ

- **Использование Удаленного ИП(Р. 347)**
- **Отключение соединения HTTP(Р. 300)**

Отключение порта локальной сети

1000-04C

Порт локальной сети — это интерфейс для подключения кабеля локальной сети. Если аппарат используется по интерфейсу USB, можно отключить порт локальной сети, чтобы полностью отключить сеть и заблокировать несанкционированные попытки использования через порт локальной сети.



- 1 Нажмите ► (□☑).
- 2 Используйте ▲ / ▼ для выбора <Интерфейс> и нажмите **OK**.
- 3 Выберите <Выбор интерфейса> и нажмите **OK**.
 - При появлении сообщения нажмите **OK**.
- 4 Выберите <Сеть> и нажмите **OK**.
- 5 Выберите <Выкл.> и нажмите **OK**.



a <Выкл.>

Отключение порта локальной сети.

b <Вкл.>

Включение порта локальной сети.

- 6 Выполните полную перезагрузку. ► **Выполнение полной перезагрузки(Р. 472)**

►► Настройки вводятся в действие после полной перезагрузки.

Скрытие журнала заданий печати

1000-04E

Для защиты конфиденциальности пользователей можно задать настройки, запрещающие отображение журнала заданий печати на экране Удаленного ИП и печать списка журнала печати. Журнал заданий печати обновляется и ведется, даже если он скрыт, поэтому при необходимости администраторы могут просматривать этот журнал.



1 Запустите Удаленный ИП и войдите в режиме управления. ▶ Запуск Удаленного ИП(Р. 348)

2 Щелкните [Параметры/Регистрация].

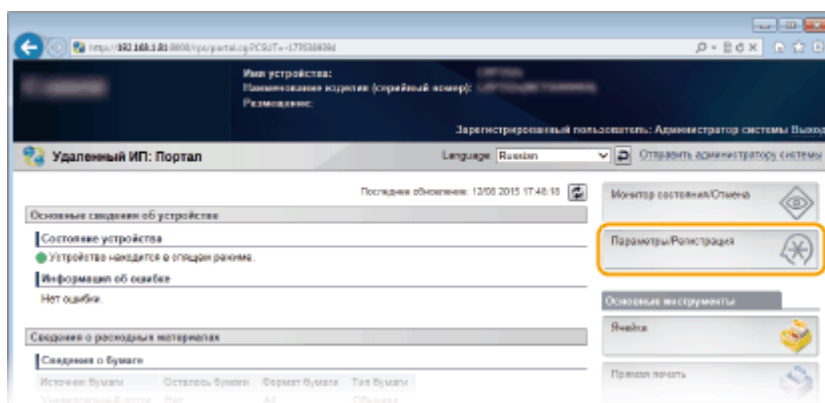

3 Щелкните [Защита] ▶ [Отображать журнал заданий].

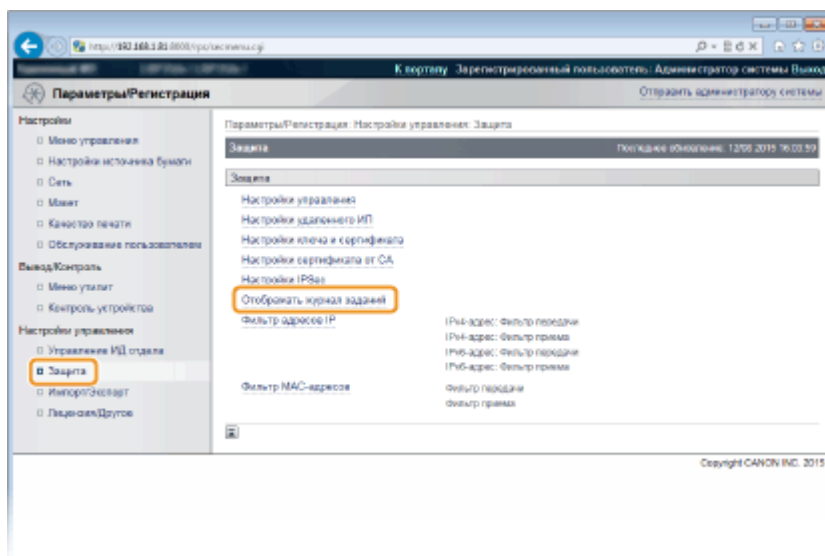

4 Щелкните [Правка].

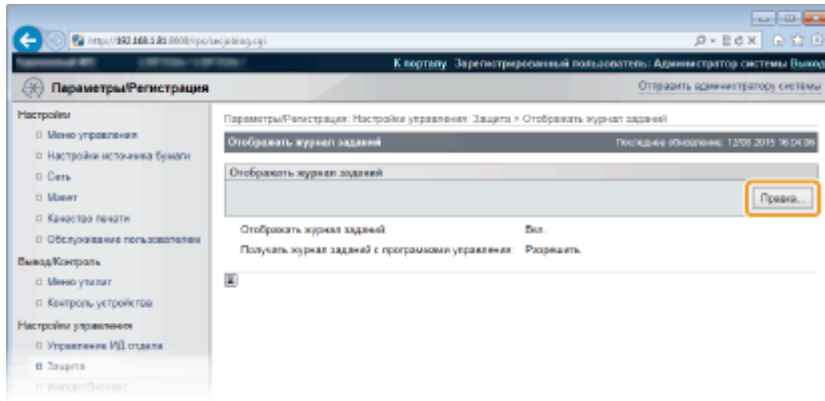

5 Снимите флажок [Отображать журнал заданий] и нажмите [OK].

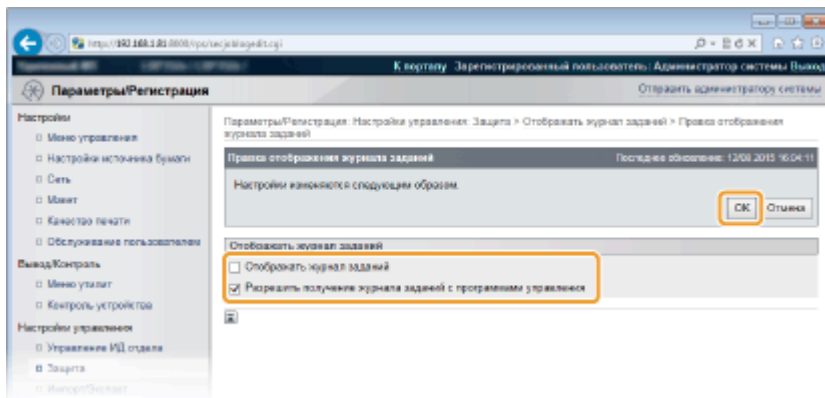

[Отображать журнал заданий]

Если снять этот флажок, журнал истории печати не будет отображаться на экране Удаленного ИП, а печать журнала печати также будет невозможна. Для отображения журнала заданий установите этот флажок.

[Разрешить получение журнала заданий с программами управления]

Если этот флажок установлен, для получения журнала заданий печати можно использовать программное обеспечение управления устройствами, такое как imageWARE Enterprise Management Console. Снимите этот флажок, чтобы программное обеспечение управления не могло получать журнал заданий печати. Эта функция автоматически включается при установке флажка [Отображать журнал заданий].

ССЫЛКИ

- ▶ **Просмотр журнала документов(Р. 358)**
- ▶ **Меню заданий(Р. 470)**

Включение функций надежной защиты

1000-04F

Авторизованные пользователи могут понести неожиданные потери в следствие хакерских атак в виде анализа трафика, перехвата сигналов и злонамеренного изменения данных, передающихся по сети. Устройство поддерживает следующие функции, способствующие повышению уровня безопасности и конфиденциальности, с целью защиты ценной информации от атак злоумышленников.

Шифрованная связь TLS

TLS представляет собой протокол шифрования данных, передающихся по сети, и часто используется для передачи данных посредством веб-браузера или почтовых клиентов. TLS включает режим безопасной передачи данных по сети во время работы на аппарате с компьютера через Удаленный ИП. ▶

Использование TLS для шифрованной связи(Р. 307)



Обмен данными IPSec

В то время как TLS шифрует только данные, используемые в определенных приложениях, например веб-браузере или почтовом клиенте, шифрование IPSec обеспечивает защиту всех IP-пакетов (или полезной их части). Поэтому шифрование IPSec обеспечивает гораздо более эффективную систему защиты, чем TLS. ◀**Настройка параметров IPSec(Р. 311)**

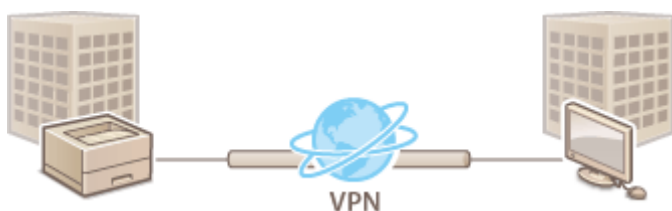

Аутентификация IEEE 802.1X

Стандарт IEEE 802.1X блокирует любые попытки неавторизованного доступа к сети посредством управления совокупными данными аутентификации пользователей этой сети. При подключении к сети стандарта 802.1X устройство должно пройти аутентификацию пользователя для подтверждения того, что подключение установлено авторизованным пользователем. Данные аутентификации передаются на сервер RADIUS для проверки. В зависимости от результатов этой проверки устройство может или не может быть подключено к сети. Если аутентификация не пройдена, коммутатор сети ЛВС блокирует доступ внешнего устройства к сети. Аппарат подключается к сети 802.1X в качестве клиентского устройства. ◀**Настройка аутентификации IEEE 802.1X(Р. 323)**



ССЫЛКИ

- **Настройка параметров для пар ключей и цифровых сертификатов(Р. 329)**

Использование TLS для зашифрованной связи

1000-04H

Можно включить шифрование данных, передаваемых между аппаратом и веб-браузером компьютера, а также данных печати IPP для печати по Интернету, используя протокол TLS (Transport Layer Security, безопасность транспортного уровня). Протокол TLS — это механизм шифрования данных, передаваемых и получаемых по сети. Протокол TLS должен быть включен, если Удаленный ИП используется для задания параметров IPSec (метод предварительного ключа), аутентификации IEEE 802.1X (TTLs/PEAP) или SNMPv3. Для использования зашифрованной связи TLS необходимо задать пару ключей и включить функцию TLS. Подготовьте пару ключей для использования (**Настройка параметров для пар ключей и цифровых сертификатов(Р. 329)**).



- 1** Запустите Удаленный ИП и войдите в режиме управления. **▶** Запуск Удаленного ИП(Р. 348)
- 2** Щелкните [Параметры/Регистрация].

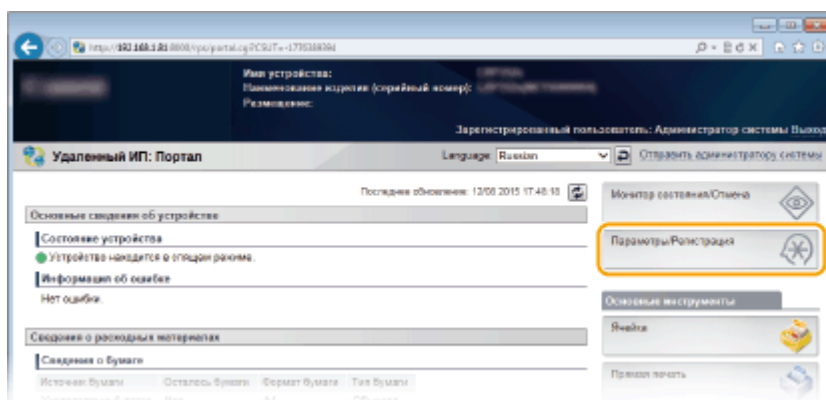

- 3** Щелкните [Сеть] ▶ [Настройки TCP/IP].

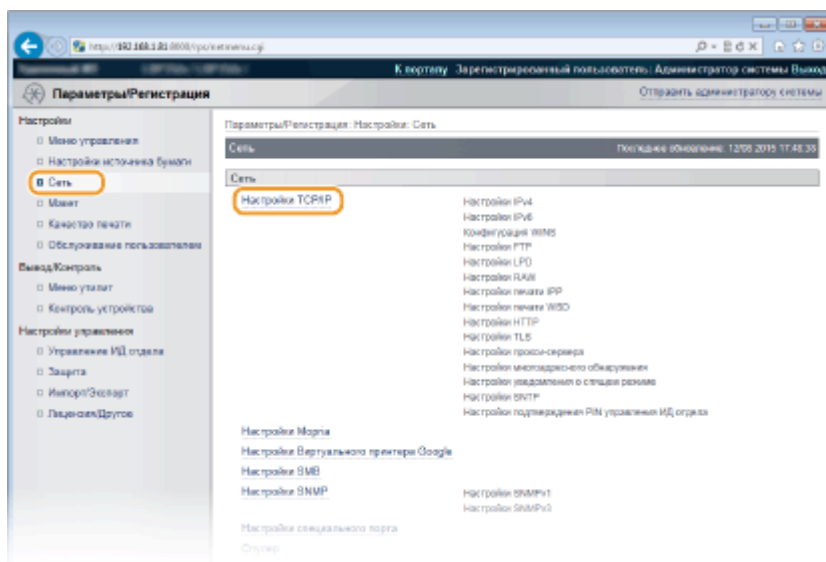

4 Щелкните [Ключ и сертификат] в [Настройки TLS].

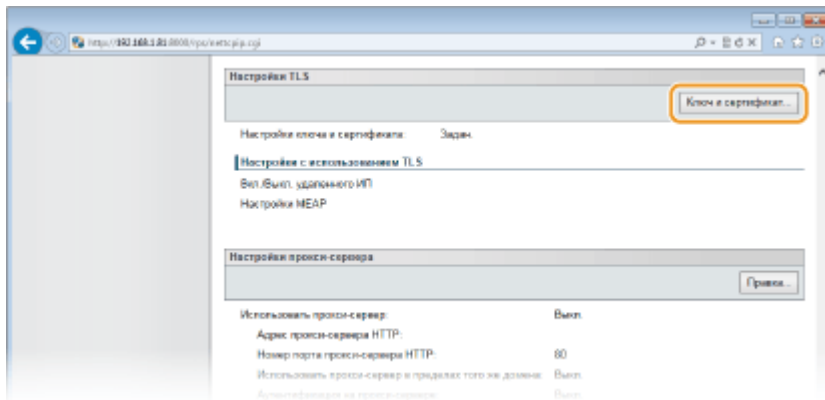

5 Выберите ключ из списка ключей и сертификатов, затем нажмите [Настройки ключа по умолчанию].

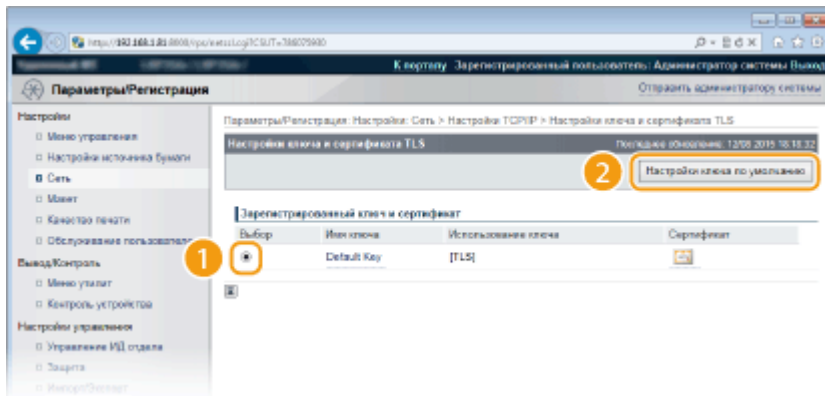

ПРИМЕЧАНИЕ:

Просмотр сведений о сертификате

- Можно проверить информацию сертификате или подтвердить сертификат, щелкнув соответствующую текстовую ссылку под [Имя ключа] или нажав значок сертификата. ► **Проверка пары ключей и цифровых сертификатов(Р. 344)**

Если пункт [Настройки ключа по умолчанию] не отображается

- Если протокол TLS уже включен в разделе [Настройки удаленного ИП] или [Настройки печати IPP], пункт [Настройки ключа по умолчанию] не отображается. Чтобы изменить используемый ключ, см. шаг 6 и снимите флажки [Использовать TLS] в разделах [Настройки удаленного ИП] или [Настройки печати IPP], соответственно.

6 Включите TLS для Удаленного ИП.

■Использование протокола TLS для связи с Удаленным ИП

- 1 Щелкните [Защита] ► [Настройки удаленного ИП].

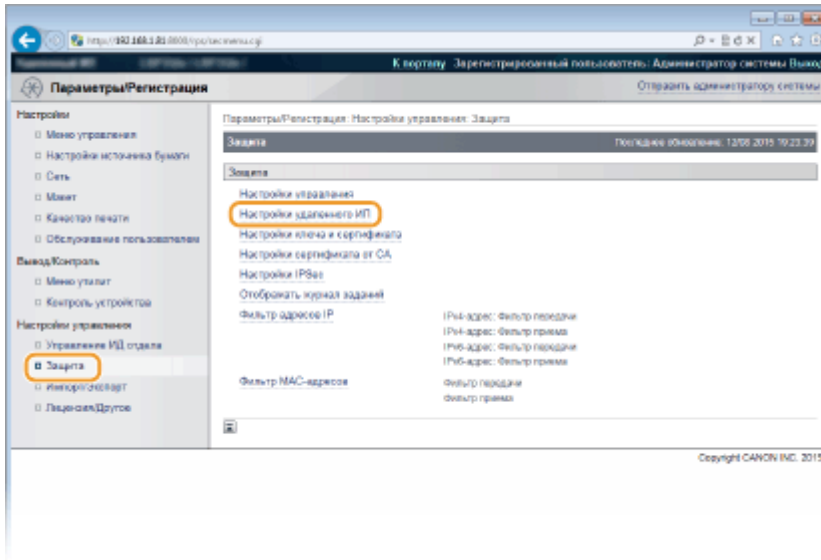

2 Щелкните [Правка].

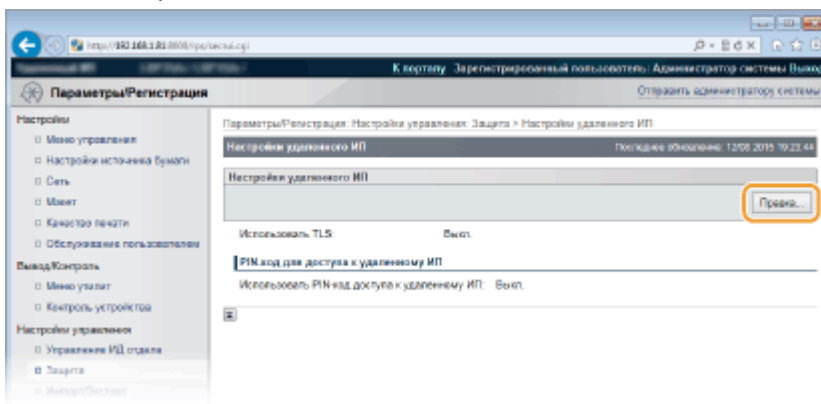

3 Установите флажок [Использовать TLS] и щелкните [OK].

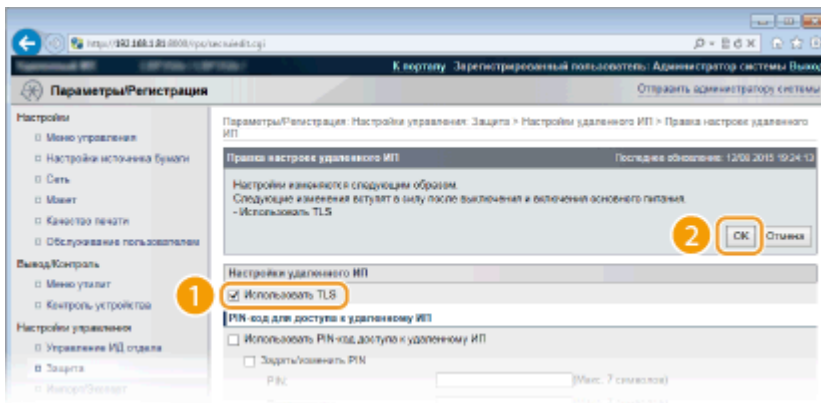

[Использовать TLS]

При использовании протокола TLS для связи с Удаленным ИП установите этот флажок. Если этот протокол не используется, снимите флажок.

■ Использование протокола TLS для функции, поддерживающей шифрованную СВЯЗЬ

Использование протокола TLS для печати IPP

Для печати IPP с использованием протокола TLS задайте следующую настройку. Другие параметры печати IPP см. в разделе **▶ Настройка протоколов печати и функций WSD(Р. 204)**.



[Сеть] ► [Настройки TCP/IP] ► [Правка] в разделе [Настройки печати IPP] ► Установите флажок [Использовать TLS] ► [OK]

7 Выполните полную перезагрузку.

- Нажмите [Контроль устройства], выберите [Полный сброс], затем нажмите [Выполнить].

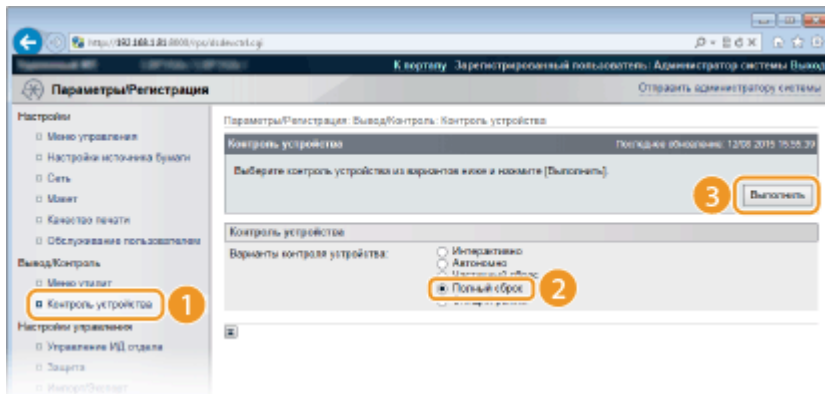

► Настройки вводятся в действие после полной перезагрузки.

ПРИМЕЧАНИЕ

Использование панели управления

- Шифрованную связь по протоколу TLS можно также включать и отключать из меню настройки на панели управления. ► **Настройки удал. ИП(Р. 408)**

Запуск Удаленного ИП с протоколом TLS

- Если вы попытаетесь запустить Удаленный ИП с включенным протоколом TLS, вам может быть показано предупреждение системы безопасности о сертификате безопасности. В этом случае проверьте правильность URL-адреса, введенного в поле адреса, а затем переходите к открытию экрана Удаленный ИП. ► **Запуск Удаленного ИП(Р. 348)**

ССЫЛКИ

- **Создание пары ключей(Р. 331)**
- **Использование пар ключей и цифровых сертификатов, выданных центром сертификации (CA)(Р. 340)**
- **Настройка параметров IPSec(Р. 311)**
- **Настройка аутентификации IEEE 802.1X(Р. 323)**
- **Мониторинг и контроль аппарата с помощью SNMP(Р. 239)**

Настройка параметров IPSec

1000-04J

IPSec или IPsec — это протокол, который подходит для шифрования данных, передающихся по сети, в том числе и Интернету. В то время как TLS шифрует только данные, используемые в определенных приложениях, например, веб-браузере или почтовом клиенте, шифрование IPSec обеспечивает защиту всех IP-пакетов или полезной их части, обеспечивая тем самым более надежную защиту. Функция IPSec аппарата работает в режиме передачи, при котором шифруется полезная часть IP-пакета. Благодаря этой функции аппарат можно подключить напрямую к компьютеру, который находится в той же виртуальной частной сети (VPN). Перед настройкой аппарата проверьте системные требования и настройте необходимые параметры на компьютере.



- ▶ **Регистрация политик безопасности(Р. 312)**
- ▶ **Включение связи IPSec(Р. 320)**

Требования к системе

Протокол IPSec, поддерживаемый аппаратом, соответствует стандартам RFC4301, RFC4302, RFC4303 и RFC4305.

| | | |
|--|---|---|
| Операционные системы, поддерживаемые партнерами по связи | Windows Vista/7/8/Server 2003/Server 2008/Server 2012 | |
| Режим с установлением соединения | Режим передачи | |
| Протокол распределения ключей | IKEv1 | |
| | Режим печати | <ul style="list-style-type: none"> ● Основной режим ● Агрессивный режим |
| | Метод аутентификации | <ul style="list-style-type: none"> ● Предварительный ключ ● Цифровая подпись |
| | Хэш-алгоритм | <ul style="list-style-type: none"> ● HMAC-MD5-96 ● HMAC-SHA1-96 |
| | Алгоритм шифрования (и длина ключа) | <ul style="list-style-type: none"> ● 3DES-CBC ● AES-CBC (128 бит, 192 бита или 256 бит) |
| | Алгоритм/группа распределения ключей (и длина ключа) | Алгоритм Диффи — Хеллмана (DH) <ul style="list-style-type: none"> ● Группа 1 (768 бит) ● Группа 2 (1024 бита) ● Группа 14 (2048 бит) |
| ESP (Encapsulating Security Payload) | Хэш-алгоритм | <ul style="list-style-type: none"> ● HMAC-MD5-96 ● HMAC-SHA1-96 |
| | Алгоритм шифрования (и длина ключа) | <ul style="list-style-type: none"> ● 3DES-CBC ● AES-CBC (128 бит, 192 бита или 256 бит) |
| AH (Authentication Header) | Хэш-алгоритм | <ul style="list-style-type: none"> ● HMAC-MD5-96 |

ВАЖНО**Перед настройкой параметров связи IPSec**

- Проверьте параметры IPSec в операционной системе, с которой аппарат будет обмениваться данными. При неправильном сочетании настроек операционной системы и аппарата связь IPSec невозможна.

ПРИМЕЧАНИЕ**Функциональные ограничения IPSec**

- IPSec поддерживает передачу данных на однопунктовые адреса (или одиночные устройства).
- Аппарат не может одновременно использовать протоколы IPSec и DHCPv6.
- Протокол IPSec недоступен в сетях с преобразованием IP-адресов (NAT).
- В IKEv1 phase1 функция PFS не поддерживается.

Использование IPSec с фильтрацией IP-адресов

- Во время приема пакетов настройки IPSec применяются до настроек фильтрации IP-адресов; во время передачи пакетов сначала применяются настройки IP-адреса, затем настройки IPSec. ► **Указание IP-адресов по правилам брандмауэра(Р. 275)**

Регистрация политик безопасности

Чтобы использовать протокол IPSec для зашифрованной связи, перед включением настроек IPSec необходимо зарегистрировать политики безопасности (SP) (► **Включение связи IPSec(Р. 320)**). Политика безопасности включает группы параметров, описанных ниже. Можно зарегистрировать до 10 концепций. Можно зарегистрировать несколько политик в зависимости от сочетания IP-адреса и номера порта. После регистрации политик укажите порядок их применения.

Селектор

Селектор определяет условия применения IPSec для передачи IP-пакетов. Эти условия включают IP-адреса и номера портов аппарата и устройства, между которыми будет происходить обмен данными.

Протокол IKE

IKE настраивает IKEv1, который используется для протокола распределения ключей. Помните, что инструкции зависят от выбранного метода аутентификации.

[Способ защищенного общего ключа]

Совместно с другими устройствами может использоваться ключ, состоящий из 24 алфавитно-цифровых символов. Заранее включите протокол TLS для Удаленного ИП (► **Использование TLS для зашифрованной связи(Р. 307)**).

[Способ цифровой подписи]

Данное устройство, а также другие подобные устройства, опознают друг друга путем выполнения операции взаимного подтверждения своих цифровых подписей. Подготовьте пару ключей для использования (► **Использование пар ключей и цифровых сертификатов, выданных центром сертификации (CA)(Р. 340)**).

Задание протоколов и параметров

Укажите параметры для ESP и AH, которые добавляются к пакету во время передачи IPSec. ESP и AH не могут использоваться в одно и то же время. Вы также можете включить PFS для повышения безопасности.

1 Запустите Удаленный ИП и войдите в режиме управления. ▶ Запуск Удаленного ИП(Р. 348)

2 Щелкните [Параметры/Регистрация].

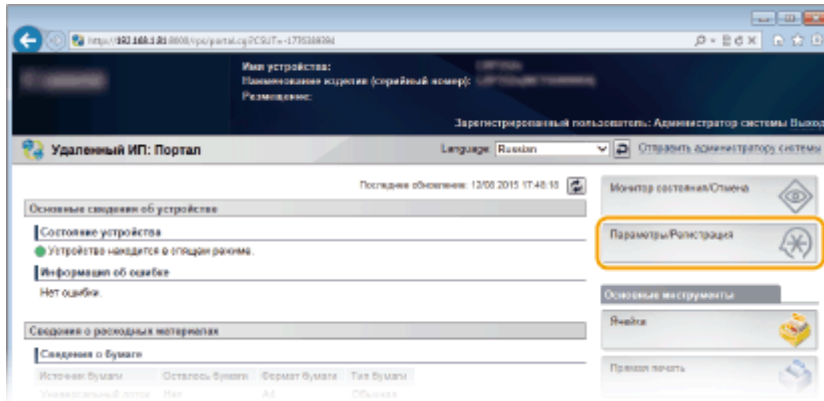

3 Щелкните [Защита] ▶ [Настройки IPSec].

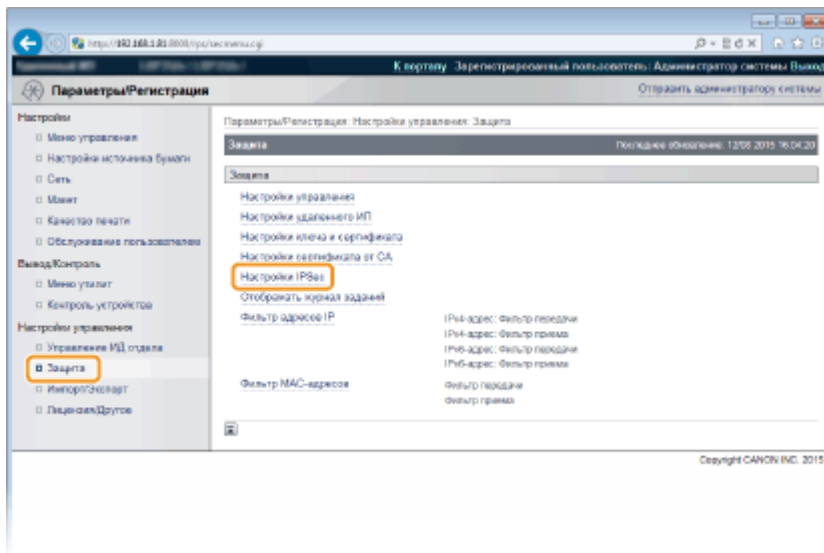

4 Щелкните [Список концепций IPSec].

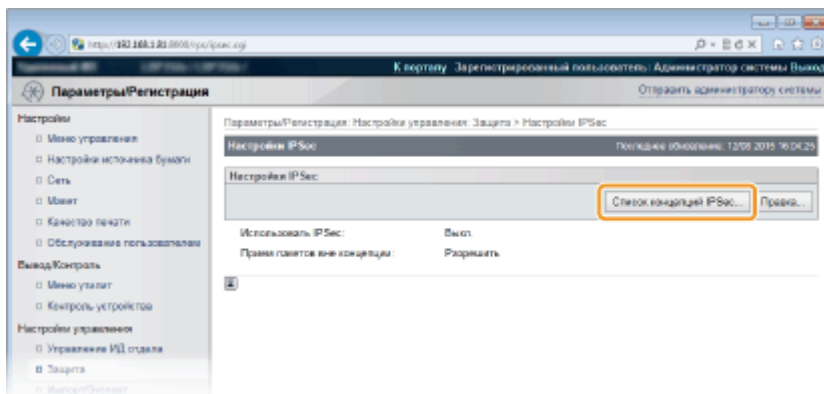

5 Щелкните [Регистировать концепцию IPSec].

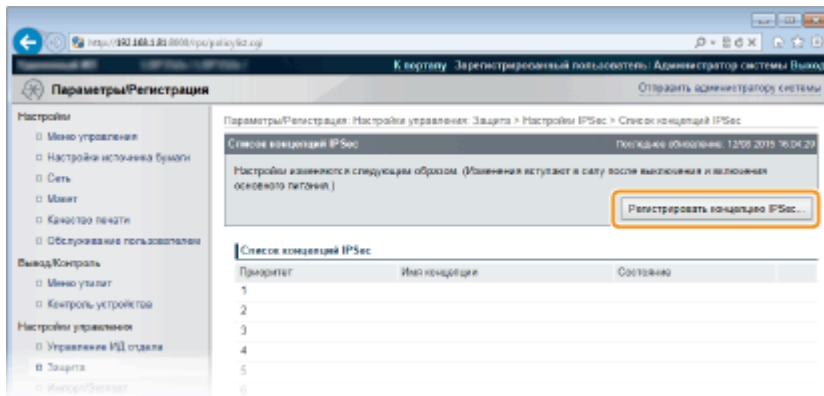

6 Введите имя политики в поле [Имя концепции] и установите флажок [Включить концепцию].

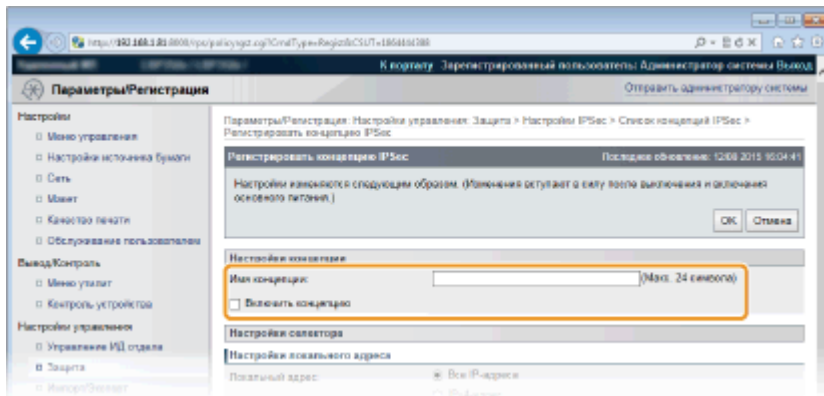

[Имя концепции]

Введите имя, используемое для идентификации политики, длиной до 24 алфавитно-цифровых символов.

[Включить концепцию]

Установите флажок для включения политики. Если политика не используется, снимите флажок.

7 Укажите параметры селектора.

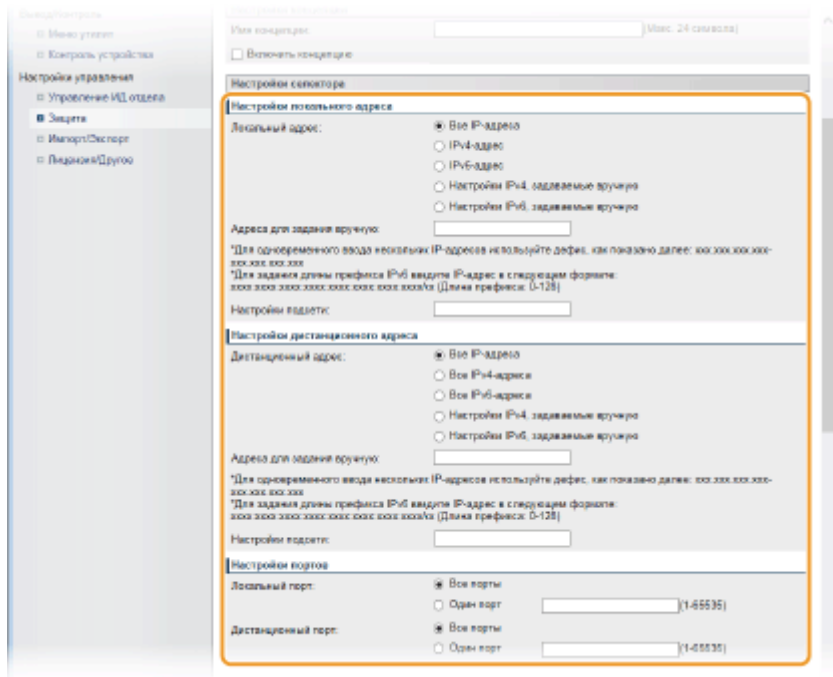

[Локальный адрес]

Выберите тип IP-адреса аппарата для применения политики из следующего списка.

| | |
|--------------------------------------|--|
| [Все IP-адреса] | Использование IPSec для всех IP-пакетов. |
| [IPv4-адрес] | Включите использование IPSec для всех IP-пакетов, которые отправляются с аппарата на IPv4-адрес или поступают в него с этого адреса. |
| [IPv6-адрес] | Включите использование IPSec для всех IP-пакетов, которые отправляются с аппарата на IPv6-адрес или поступают в него с этого адреса. |
| [Настройки IPv4, задаваемые вручную] | Выберите, чтобы указать один адрес IPv4 или диапазон адресов IPv4, к которым будет применяться IPSec. Введите адрес IPv4 (или диапазон адресов) в текстовом поле [Адреса для задания вручную]. |
| [Настройки IPv6, задаваемые вручную] | Выберите, чтобы указать один адрес IPv6 или диапазон адресов IPv6, к которым будет применяться IPSec. Введите адрес IPv6 (или диапазон адресов) в текстовом поле [Адреса для задания вручную]. |

[Адреса для задания вручную]

Если [Настройки IPv4, задаваемые вручную] или [Настройки IPv6, задаваемые вручную] выбраны для [Локальный адрес], введите IP-адрес для применения политики.

[Настройки подсети]

Указывая адреса IPv4 вручную, можно указать диапазон с помощью маски подсети. Укажите маску подсети, разделяя цифры точками (например: 255.255.255.240).

[Дистанционный адрес]

Выберите тип IP-адреса других устройств для применения политики из следующего списка.

| | |
|-------------------|---|
| [Все IP-адреса] | Использование IPSec для всех IP-пакетов. |
| [Все IPv4-адреса] | Включите использование IPSec для всех IP-пакетов, которые отправляются с адреса IPv4 или на адрес IPv4. |
| [Все IPv6-адреса] | Включите использование IPSec для всех IP-пакетов, которые отправляются с адреса IPv6 или на адрес IPv6. |

| | |
|--------------------------------------|--|
| [Настройки IPv4, задаваемые вручную] | Выберите, чтобы указать один адрес IPv4 или диапазон адресов IPv4, к которым будет применяться IPSec. Введите адрес IPv4 (или диапазон адресов) в текстовом поле [Адреса для задания вручную]. |
| [Настройки IPv6, задаваемые вручную] | Выберите, чтобы указать один адрес IPv6 или диапазон адресов IPv6, к которым будет применяться IPSec. Введите адрес IPv6 (или диапазон адресов) в текстовом поле [Адреса для задания вручную]. |

[Адреса для задания вручную]

Если [Настройки IPv4, задаваемые вручную] или [Настройки IPv6, задаваемые вручную] выбраны для [Дистанционный адрес], введите IP-адрес для применения политики.

[Настройки подсети]

Указывая адреса IPv4 вручную, можно указать диапазон с помощью маски подсети. Укажите маску подсети, разделяя цифры точками (например: 255.255.255.240).

[Локальный порт]/[Дистанционный порт]

При необходимости создать отдельную политику для каждого протокола, например HTTP или SMTP, введите номер соответствующего порта для протокола, чтобы указать, нужно ли использовать IPSec.

ВАЖНО:

- Протокол IPSec не применяется к пакетам, для которых указан адрес многоадресной или широковещательной рассылки.

8 Укажите настройки IKE.

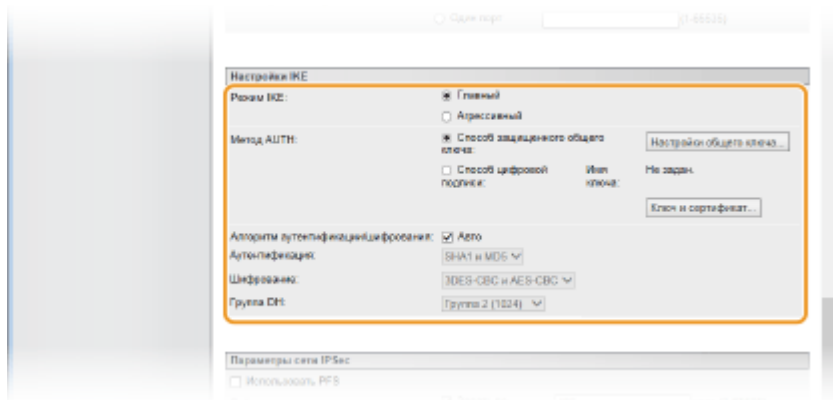

[Режим IKE]

Отображается режим, использующийся для протокола обмена ключами. Обычно следует выбирать основной режим.

ПРИМЕЧАНИЕ:

- Выбирайте агрессивный режим, если IP-адрес не фиксирован. Обратите внимание, что в агрессивном режиме безопасность ниже, чем в обычном режиме.

[Метод АУТН]

Выберите [Способ защищенного общего ключа] или [Способ цифровой подписи] для метода, используемого при аутентификации аппарата.

ВАЖНО:

- Если в пункте [Режим IKE] выбран агрессивный режим, при настройке [Способ защищенного общего ключа] общий ключ не шифруется.

[Алгоритм аутентификации/шифрования]

Для автоматического задания алгоритма, используемого при обмене ключами, установите флажок [Авто]. Если этот флажок установлен, алгоритм задается как указано ниже.

| | |
|------------------|--------------|
| [Аутентификация] | [SHA1 и MD5] |
|------------------|--------------|

| | |
|--------------|----------------------|
| [Шифрование] | [3DES-CBC и AES-CBC] |
| [Группа DH] | [Группа 2 (1024)] |

Чтобы вручную задать алгоритм, снимите флажок и выберите алгоритм.

| | |
|------------------|--|
| [Аутентификация] | Выберите хэш-алгоритм. |
| [Шифрование] | Выберите алгоритм шифрования. |
| [Группа DH] | Выберите группу шифрования по Диффи — Хеллману, номер группы определяет длину ключа. |

■ Использование [Способ защищенного общего ключа] для аутентификации

- 1** Выберите значение [Способ защищенного общего ключа] для параметра [Метод AUTH] и нажмите [Параметры общего ключа].
- 2** Введите предварительный ключ длиной до 24 алфавитно-цифровых символов и нажмите [OK].

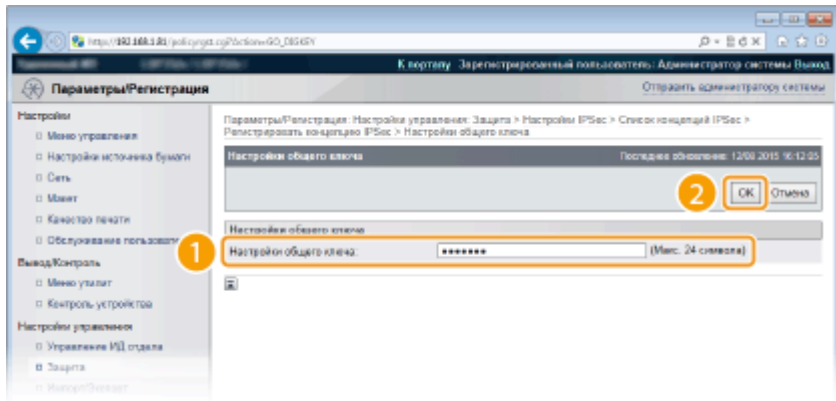

■ Использование [Способ цифровой подписи] для аутентификации

- 1** Выберите значение [Способ цифровой подписи] для параметра [Метод AUTH] и нажмите [Ключ и сертификат].
- 2** Выберите пару ключей, которую требуется использовать, и нажмите [Настройки ключа по умолчанию].

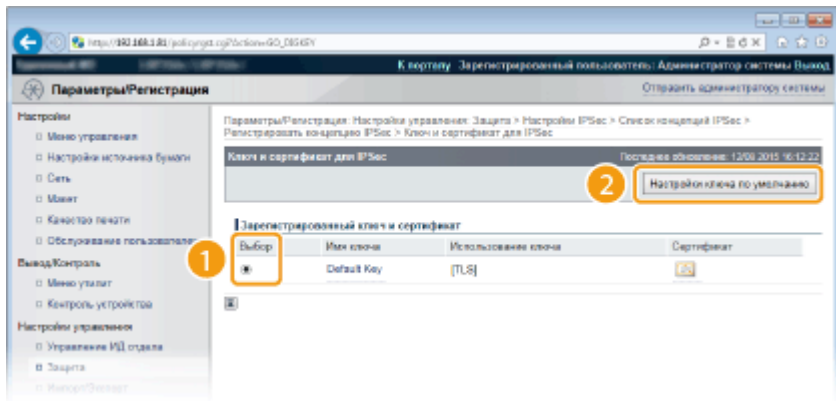

ПРИМЕЧАНИЕ:

Просмотр информации о паре ключей или сертификате

- Можно проверить информацию сертификате или подтвердить сертификат, щелкнув соответствующую текстовую ссылку под [Имя ключа] или нажав значок сертификата. ►
Проверка пары ключей и цифровых сертификатов(Р. 344)

9 Укажите параметры сети IPSec.

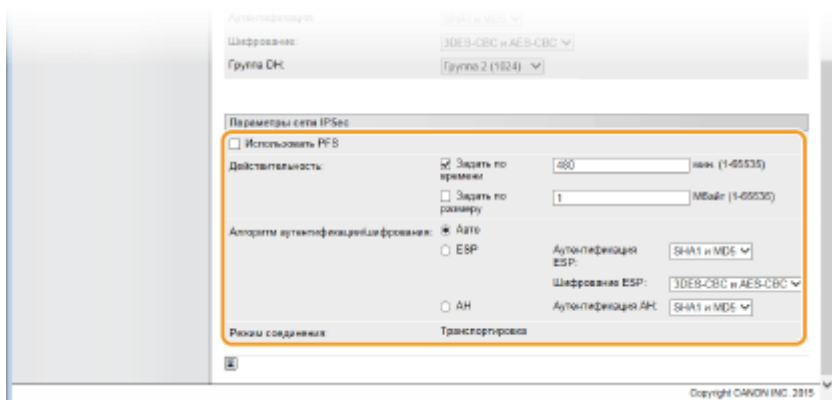

[Использовать PFS]

Установите этот флажок для включения режима совершенной прямой секретности (PFS) для ключей сеансов IPSec. Режим PFS повышает безопасность, но в то же время увеличивает нагрузку на соединение. Убедитесь, что функция PFS включена и на других устройствах. Если функция PFS не используется, снимите этот флажок.

[Действительность]

Укажите время, в течение которого сеанс SA используется в качестве туннеля связи. Установите флажок [Задать по времени], [Задать по размеру] или оба, как требуется. Если установлены оба флажка, сеанс SA протокола IPSec прерывается при выполнении любого из условий.

| | |
|---------------------|--|
| [Задать по времени] | Введите продолжительность сеанса в минутах. Введенное время применяется для IPSec SA и IKE SA. |
| [Задать по размеру] | Укажите максимальный объем данных для передачи во время сеанса в мегабайтах. Введенный размер применяется только для IPSec SA. |

ПРИМЕЧАНИЕ:

Если установлен только флажок [Задать по размеру]

- Действительность сеанса IKE SA не может быть задана его размером, поэтому применяется исходное значение (480 минут) параметра [Задать по времени].

[Алгоритм аутентификации/шифрования]

Выберите протокол и алгоритм, используемые для связи по протоколу IPSec.

■ Автоматическое установление соединения

Выберите [Авто].

| | |
|----------------------|---|
| [Аутентификация ESP] | ESP включен, задается алгоритм аутентификации [SHA1 и MD5]. |
| [Шифрование ESP] | ESP включен, задается алгоритм шифрования [3DES-CBC и AES-CBC]. |

■ Использование ESP

Выберите пункт [ESP], затем выберите алгоритмы аутентификации и шифрования.

| | |
|----------------------|---|
| [Аутентификация ESP] | Выберите алгоритм хеширования, используемый для аутентификации ESP. |
| [Шифрование ESP] | Выберите алгоритм шифрования для ESP. |

■ Использование AH

Выберите пункт [АН], затем выберите алгоритм хеширования, используемый для аутентификации АН, в поле [Аутентификация АН].

[Режим соединения]

Отображается режим с установлением соединения IPSec. Аппарат поддерживает режим передачи, при котором шифруется полезная часть IP-пакета. Туннельный режим, при котором происходит инкапсуляция всего IP-пакета (заголовок и полезная часть), недоступен.

10 Щелкните [OK].

- При необходимости зарегистрировать дополнительную концепцию безопасности, вернитесь к шагу 5.

11 Задайте порядок применения концепций в списке [Список концепций IPSec].

- Концепции применяются в порядке от верхней к нижней. Щелкните [Повысить приоритет] или [Понизить приоритет], чтобы переместить концепцию вверх или вниз по списку.

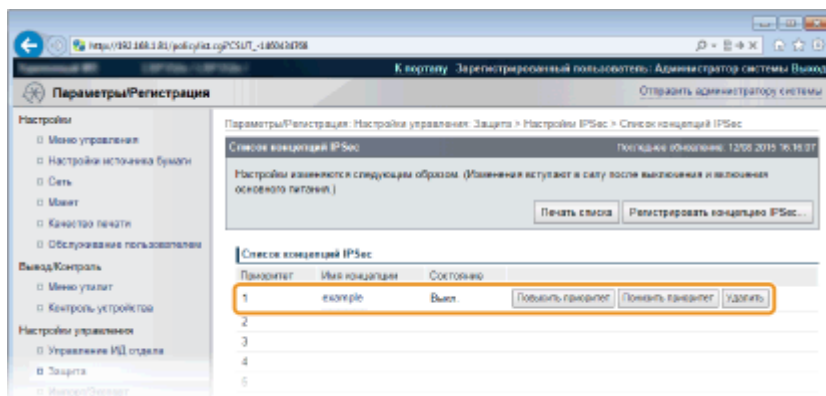

ПРИМЕЧАНИЕ:

Редактирование политики

- Для изменения настроек можно нажать текстовую ссылку в столбце [Имя концепции].

Удаление политики

- Щелкните [Удалить] справа от политики, которую требуется удалить.

12 Выполните полную перезагрузку.

- Нажмите [Контроль устройства], выберите [Полный сброс], затем нажмите [Выполнить].

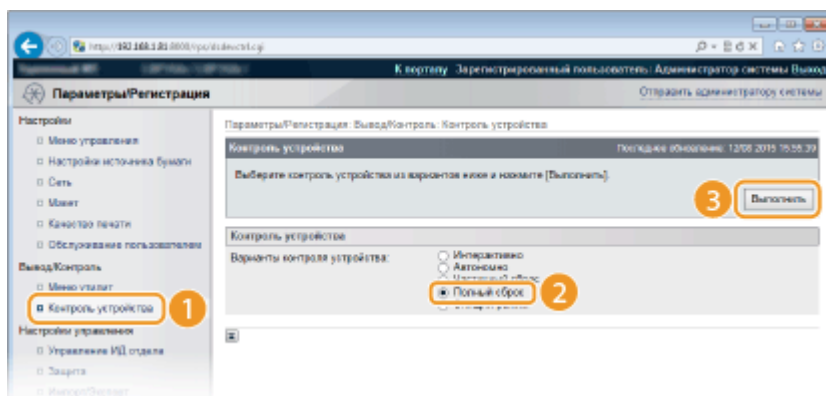

⇒ Настройки вводятся в действие после полной перезагрузки.

Включение связи IPSec

После завершения регистрации политик безопасности включите связь IPSec.

- 1 Запустите Удаленный ИП и войдите в режиме управления. ▶ Запуск Удаленного ИП(Р. 348)
- 2 Щелкните [Параметры/Регистрация].

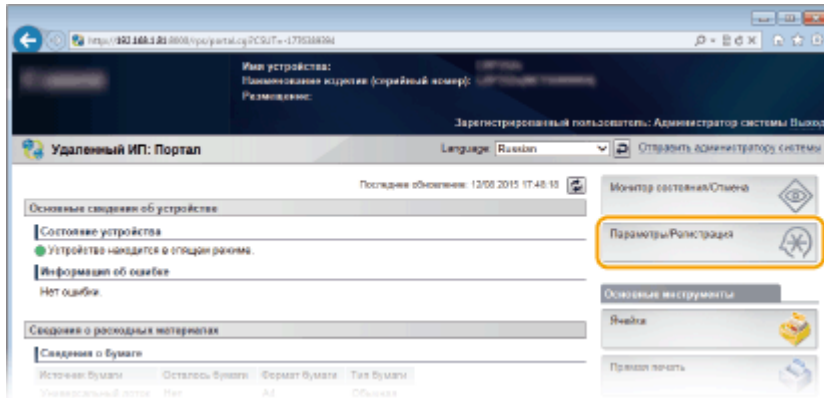

- 3 Щелкните [Защита] ▶ [Настройки IPSec].

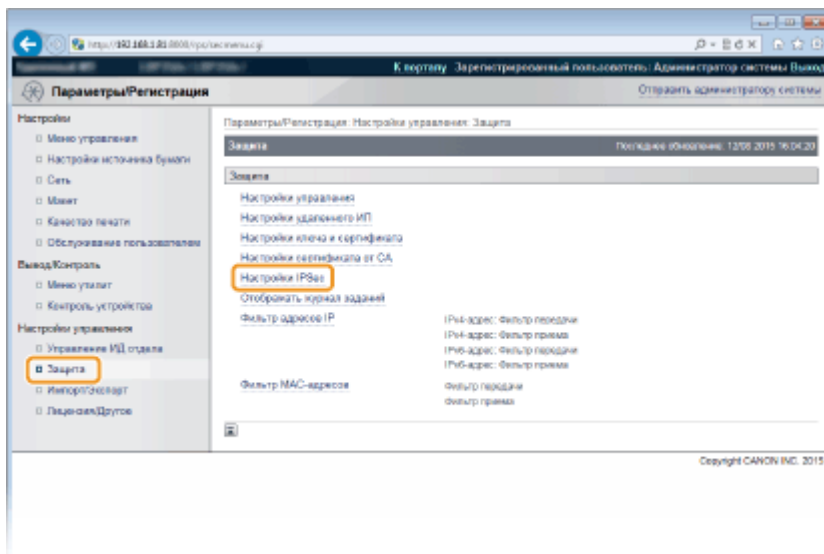

- 4 Щелкните [Правка].

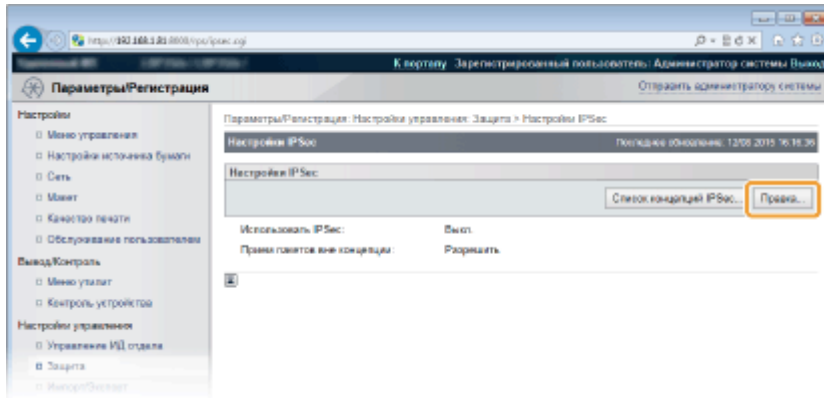

5 Установите флажок [Использовать IPsec] и щелкните [OK].

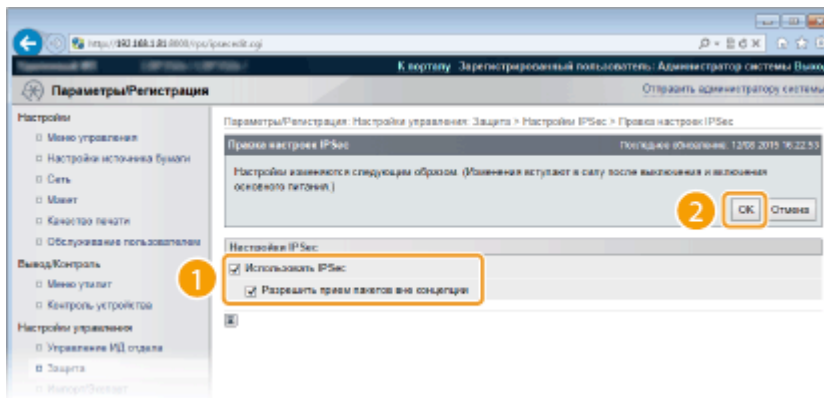

[Использовать IPsec]

Если в аппарате используется IPsec, установите этот флажок. Если не используется, снимите этот флажок.

[Разрешить прием пакетов вне концепции]

Если при использовании IPsec установлен этот флажок, также отправляются и принимаются пакеты, недоступные для зарегистрированных политик. Чтобы отключить отправку и прием пакетов, недоступных для политик, снимите этот флажок.

6 Выполните полную перезагрузку.

- Нажмите [Контроль устройства], выберите [Полный сброс], затем нажмите [Выполнить].

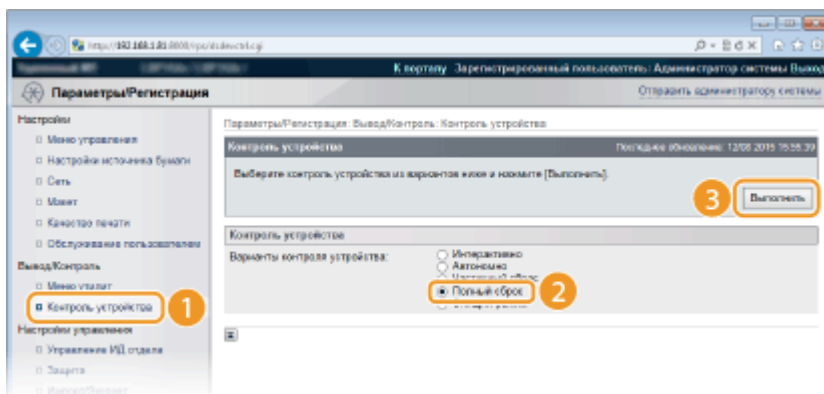

⇒ Настройки вводятся в действие после полной перезагрузки.

ПРИМЕЧАНИЕ

Использование панели управления

- Связь IPSec можно также включать и отключать из меню настройки на панели управления. ▶
IPSec(Р. 402)

ССЫЛКИ

- ▶ **Настройка параметров для пар ключей и цифровых сертификатов(Р. 329)**
- ▶ **Список конц. IPSec(Р. 467)**

Настройка аутентификации IEEE 802.1X

1000-04K

Аппарат подключается к сети 802.1X в качестве клиентского устройства. Типичная сеть 802.1X включает сервер RADIUS (сервер аутентификации), коммутатор LAN (аутентификатор) и клиентские устройства с аутентификационным ПО (запрашивающие устройства). При подключении к сети стандарта 802.1X устройство должно пройти аутентификацию пользователя для подтверждения того, что подключение установлено авторизованным пользователем. Данные аутентификации передаются на сервер RADIUS для проверки. В зависимости от результатов этой проверки устройство может или не может быть подключено к сети. Если аутентификация не пройдена, коммутатор сети ЛВС (или точки доступа) блокирует доступ внешнего устройства к сети.



Выберите метод аутентификации из предложенных ниже. При необходимости установите или зарегистрируйте пару ключей или сертификат перед настройкой аутентификации IEEE 802.1X ([Использование пар ключей и цифровых сертификатов, выданных центром сертификации \(CA\)\(P. 340\)](#)).

TLS

Аппарат и сервер аутентификации аутентифицируют друг друга, проверяя свои сертификаты. Пара ключей выдается центром сертификации (CA) и требуется для аутентификации клиента (при аутентификации аппарата). Для аутентификации сервера в дополнение к сертификату CA, предустановленному на аппарате, может использоваться сертификат CA, установленный через Удаленный ИП.

TTLS

Этот метод аутентификации использует имя и пароль пользователя для аутентификации клиента и сертификат CA для аутентификации сервера. В качестве внутреннего протокола можно выбрать MSCHAPv2 или PAP. TTLS может использоваться одновременно с протоколом PEAP. Включите TLS для Удаленный ИП, прежде чем выполнить настройку данного способа аутентификации. ([Использование TLS для шифрованной связи\(P. 307\)](#)).

PEAP

Необходимые параметры практически совпадают с параметрами для TTLS. В качестве внутреннего протокола используется MS-CHAPv2. Включите TLS для Удаленного ИП, прежде чем выполнить настройку данного способа аутентификации. ([Использование TLS для шифрованной связи\(P. 307\)](#)).

1 Запустите Удаленный ИП и войдите в режиме управления. [Использование Удаленного ИП\(P. 348\)](#)

2 Щелкните [Параметры/Регистрация].

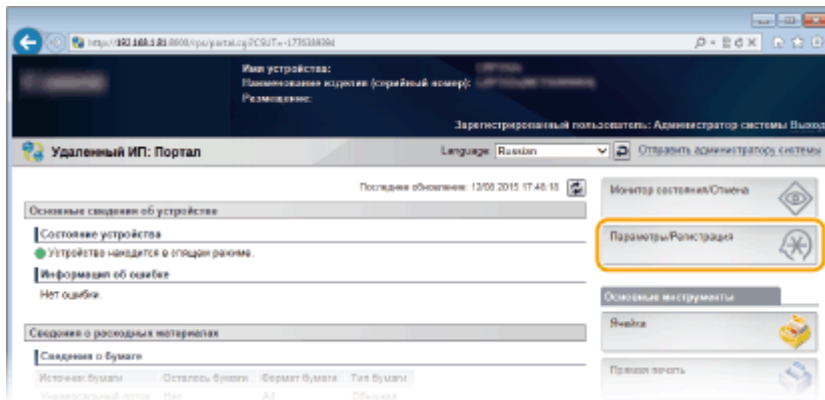

3 Щелкните [Сеть] ► [Настройки IEEE 802.1X].

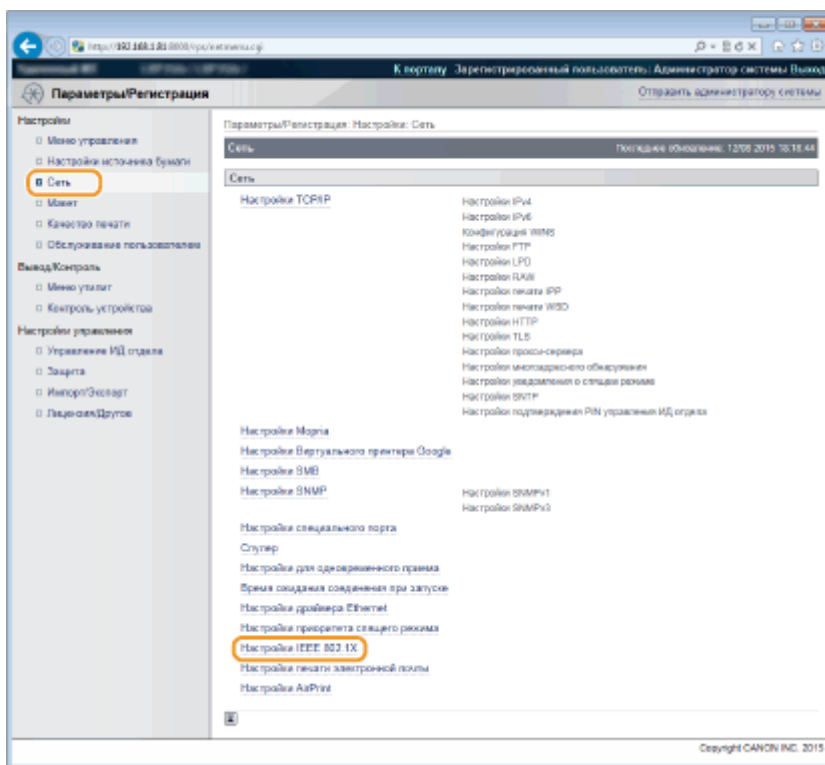

4 Щелкните [Правка].

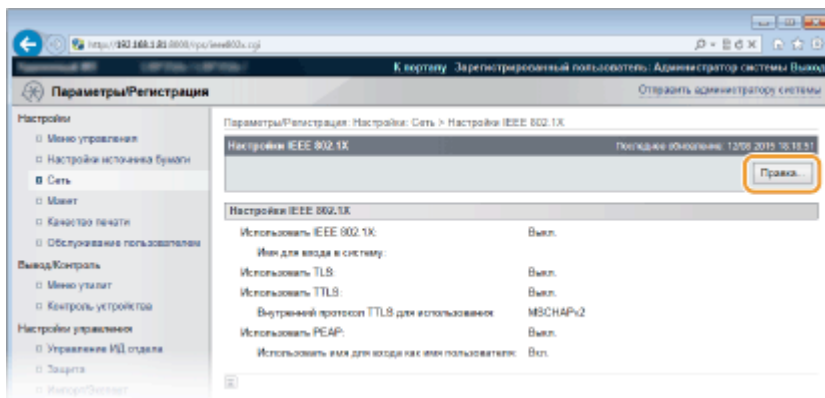

5 Установите флажок [Использовать IEEE 802.1X], введите имя для входа в систему в поле [Имя для входа в систему] и задайте необходимые параметры.

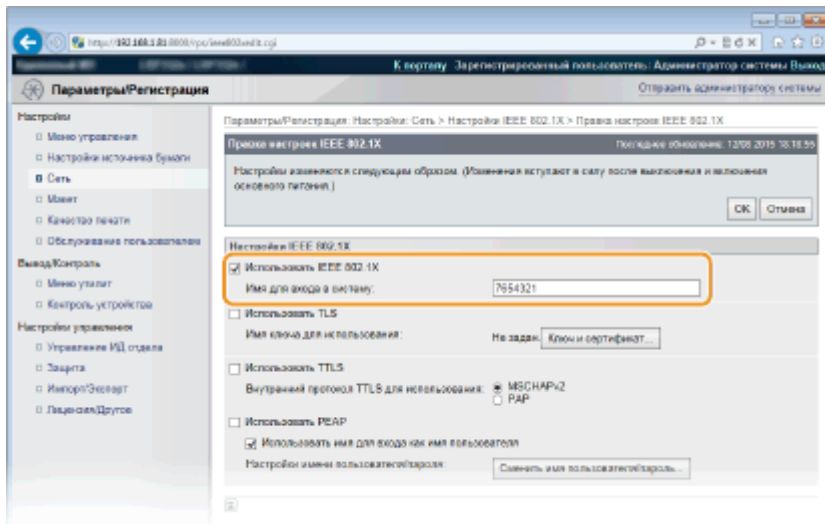

[Использовать IEEE 802.1X]

Установите этот флажок для включения аутентификации IEEE 802.1X.

[Имя для входа в систему]

Введите имя (идентификатор EAP), используемое для идентификации пользователя, длиной до 24 буквенно-числовых символов.

■ Настройка TLS

- 1 Установите флажок [Использовать TLS] и щелкните [Ключ и сертификат].
 - TLS невозможно использовать с TTLS или PEAP.
- 2 Выберите ключ из списка ключей и сертификатов, затем нажмите [Настройки ключа по умолчанию].

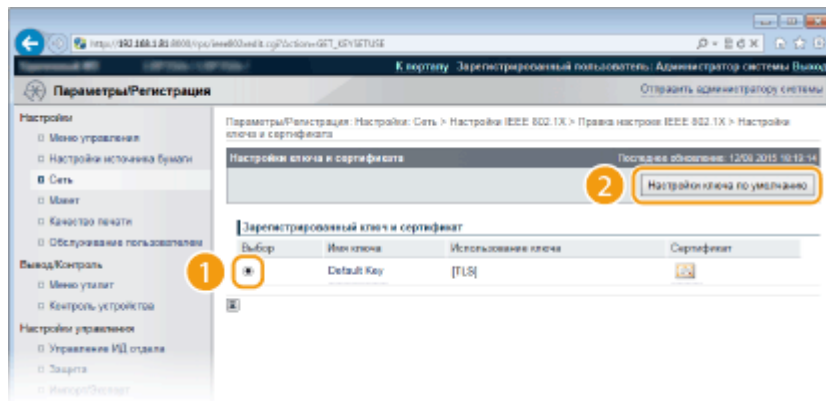

ПРИМЕЧАНИЕ:

Просмотр информации о паре ключей или сертификате

- Можно проверить информацию сертификате или подтвердить сертификат, щелкнув соответствующую текстовую ссылку под [Имя ключа] или нажав значок сертификата. ➤
- Проверка пары ключей и цифровых сертификатов(Р. 344)**

■ Настройка TTLS/PEAP

- 1 Установите флажок [Использовать TTLS] или [Использовать PEAP].

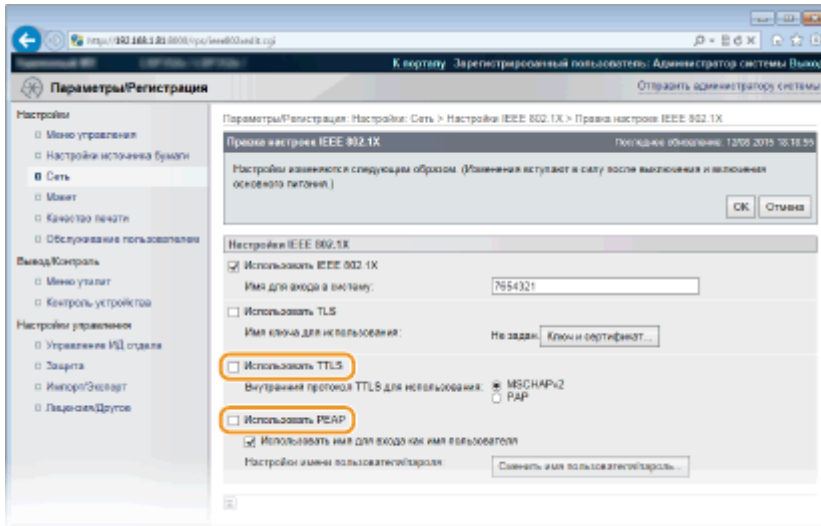

ПРИМЕЧАНИЕ:

Внутренний протокол для TTLS

- Можно выбрать MSCHAPv2 или PAP. Для использования PAP щелкните командную кнопку [PAP].

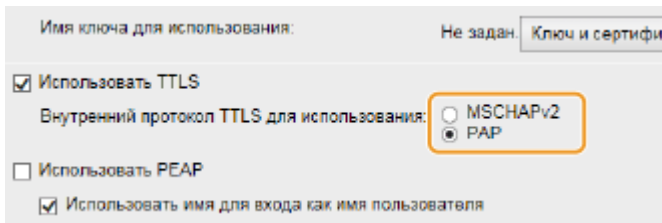

2 Щелкните [Сменить имя пользователя/пароль].

- Если имя пользователя должно отличаться от имени, используемого для входа в систему, снимите флажок [Использовать имя для входа как имя пользователя]. Отметьте галочкой, если хотите использовать данное регистрационное имя в качестве имени пользователя.

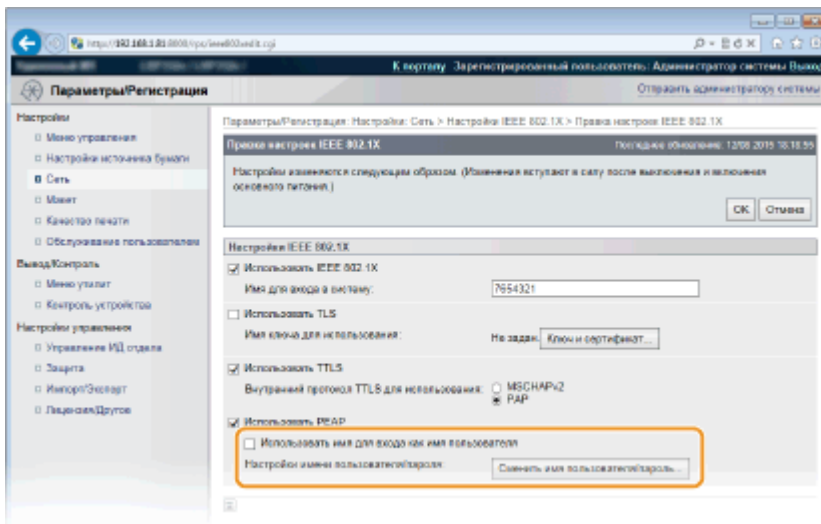

3 Правильно задайте имя пользователя/пароль и щелкните [OK].

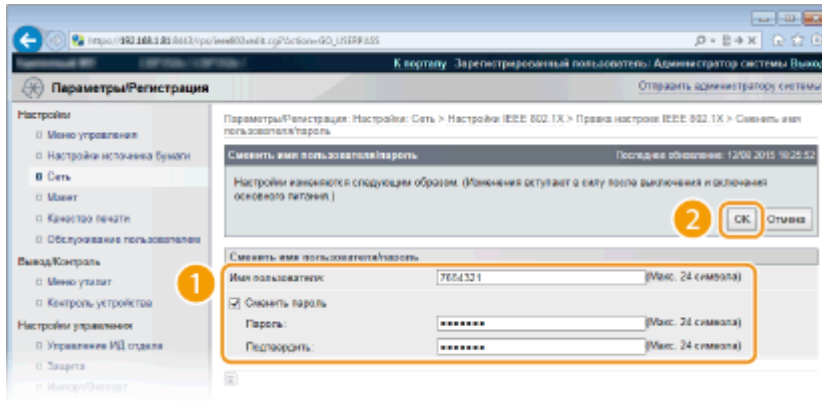

[Имя пользователя]

Введите имя пользователя (не более 24 буквенно-числовых символов).

[Сменить пароль]

Чтобы задать или изменить пароль, установите флажок и введите для нового пароля имя пользователя длиной 24 буквенно-числовых символа в обоих полях: [Пароль] и [Подтвердить].

6 Щелкните [OK].

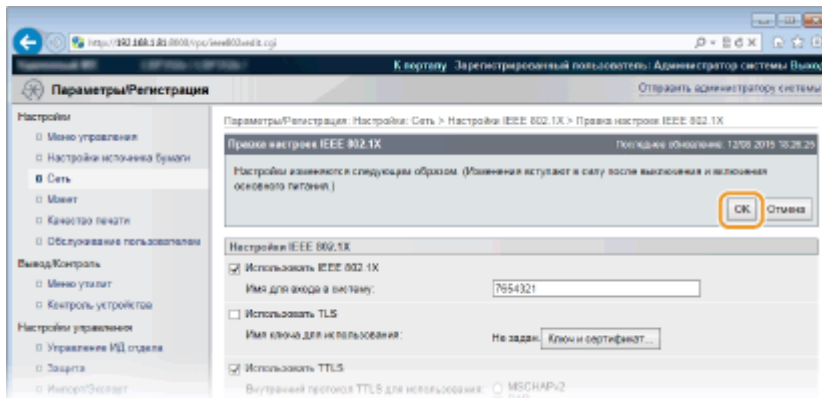

7 Выполните полную перезагрузку.

- Нажмите [Контроль устройства], выберите [Полный сброс], затем нажмите [Выполнить].

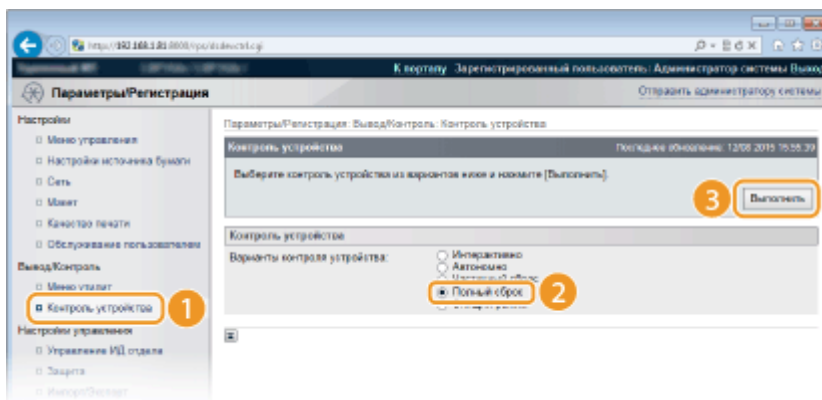

⇒ Настройки вводятся в действие после полной перезагрузки.

ПРИМЕЧАНИЕ

Использование панели управления

- Аутентификацию IEEE 802.1X можно также включать и отключать из меню настройки на панели управления. [▶IEEE802.1X\(Р. 410\)](#)

ССЫЛКИ

- ▶ [Настройка параметров для пар ключей и цифровых сертификатов\(Р. 329\)](#)

Настройка параметров для пар ключей и цифровых сертификатов

1000-04L

Для шифрования данных, пересылаемых удаленному устройству необходимо заранее переслать ключ шифрования по незащищенному каналу сети. Эту проблему можно решить с помощью шифрования с общим ключом. Шифрование с общим ключом обеспечивает безопасный обмен данными с помощью защиты важной информации от хакерских атак в виде анализа трафика, перехвата сигналов и злонамеренного изменения данных, передающихся по сети.

Пара ключей



Пара ключей состоит из открытого ключа и секретного ключа, которые требуются для шифрования и расшифровывания данных. Поскольку данные зашифрованы одним из ключей и не могут быть расшифрованы без наличия другого ключа, метод шифрования с общим ключом обеспечивает безопасную передачу данных по сети. Можно зарегистрировать до восьми пар ключей, включая предустановленные пары, (▶ **Использование пар ключей и цифровых сертификатов, выданных центром сертификации (CA)(P. 340)**). Для обмена зашифрованными данными по протоколу TLS можно сгенерировать пару ключей для аппарата (▶ **Создание пары ключей(P. 331)**).

Сертификат CA



Цифровые сертификаты, включая сертификаты CA, схожи с другими формами идентификации, например водительскими правами. Цифровой сертификат содержит цифровую подпись, позволяющую аппарату определять операции анализа и злонамеренного изменения данных. Технологии шифрования затрудняют использование цифровых сертификатов злоумышленниками. Цифровой сертификат, содержащий общий ключ, выданный центром сертификации (CA), также называется сертификатом CA. Сертификаты CA используются для проверки устройства, с которым связан аппарат, в таких функциях, как печать из виртуального принтера Google или аутентификация IEEE 802.1X. Можно зарегистрировать до 150 сертификатов CA, включая 72 сертификата, предустановленных в аппарате (▶ **Использование пар ключей и цифровых сертификатов, выданных центром сертификации (CA)(P. 340)**).

■ Требования для ключей и сертификатов

Сертификат, включенный в пару ключей, сгенерированных на аппарате, соответствует стандарту X.509v3. При установке пары ключей или сертификата CA с компьютера убедитесь, что они соответствуют следующим требованиям.

| | |
|------------------|---|
| Формат | <ul style="list-style-type: none"> ● Пара ключей: PKCS#12*¹ ● Сертификат CA: <ul style="list-style-type: none"> X.509v1 DER (двоичное кодирование) X.509v3 DER (двоичное кодирование) |
| Расширение файла | <ul style="list-style-type: none"> ● Пара ключей: .p12 или .pfx |

*¹ Требования для сертификата в паре ключей соответствуют требованиям для сертификатов CA.

*² Не поддерживается, если на устройстве, с которым связывается аппарат, установлена операционная система Windows 8/ Server 2012. Шифрованная связь может также быть недоступна с другими версиями Windows в зависимости от состояния обновления программы.

*³ SHA384-RSA и SHA512-RSA доступны только для ключа RSA длиной не менее 1024 бит.

| | |
|--|---|
| | <ul style="list-style-type: none"> Сертификат CA: .cer |
| Алгоритм общего ключа (и длина ключа) | <ul style="list-style-type: none"> Пара ключей: RSA (512 бит^{*2}, 1024 бит, 2048 бит, 4096 бит) Сертификат CA: RSA (512 бит^{*2}, 1024 бит, 2048 бит, 4096 бит) DSA (1024 бит/2048 бит/3072 бит) |
| Алгоритм подписи сертификата | SHA1-RSA, SHA256-RSA, SHA384-RSA ^{*3} , SHA512-RSA ^{*3} , MD5-RSA или MD2-RSA |
| Алгоритм отпечатка сертификата | SHA1 |

*1 Требования для сертификата в паре ключей соответствуют требованиям для сертификатов CA.

*2 Не поддерживается, если на устройстве, с которым связывается аппарат, установлена операционная система Windows 8/ Server 2012. Шифрованная связь может также быть недоступна с другими версиями Windows в зависимости от состояния обновления программы.

*3 SHA384-RSA и SHA512-RSA доступны только для ключа RSA длиной не менее 1024 бит.

ПРИМЕЧАНИЕ

- Аппарат не поддерживает использование списка отозванных сертификатов (CRL).

Создание пары ключей

1000-04R

Для обмена зашифрованными данными по протоколу TLS (Transport Layer Security, безопасность транспортного уровня) можно сгенерировать пару ключей для аппарата. При обращении к аппарату посредством Удаленного ИП или при печати IPP можно использовать протокол TLS. Для аппарата можно зарегистрировать до восьми пар ключей, включая предустановленные пары. Самозаверенные сертификаты используются с парами ключей, сгенерированными в разделе «Связь с сетью». Посредством «Ключ и запрос на подпись сертификата (CSR)» можно запросить в центре сертификации (CA) цифровой сертификат для сгенерированной аппаратом пары ключей.

- ▶ Генерация ключа для передачи данных по сети (Р. 331)
- ▶ Генерирование ключа и запроса на подпись сертификата (CSR) (Р. 334)

Генерация ключа для передачи данных по сети

- 1 Запустите Удаленный ИП и войдите в режиме управления. ▶ Запуск Удаленного ИП (Р. 348)
- 2 Щелкните [Параметры/Регистрация].

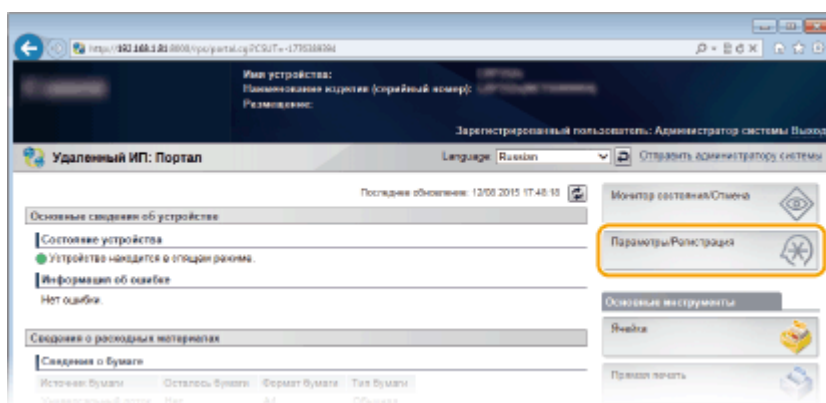

- 3 Щелкните [Защита] ▶ [Настройки ключа и сертификата].

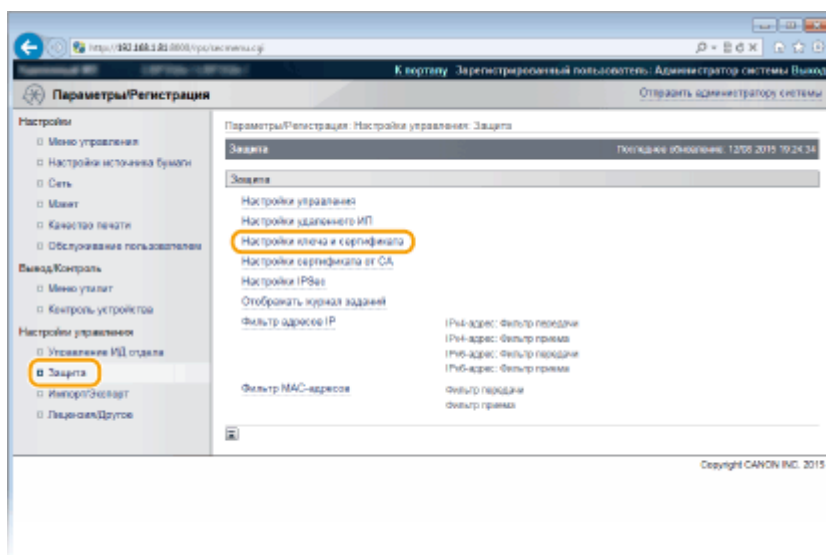

4 Щелкните [Генерировать ключ].

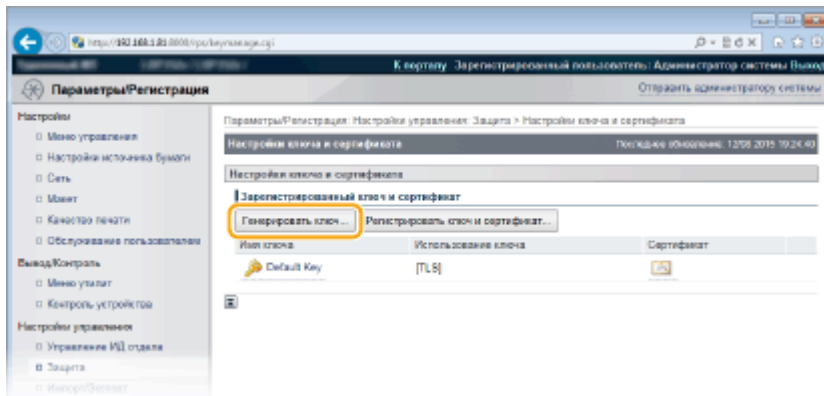

ПРИМЕЧАНИЕ:

Удаление зарегистрированной пары ключей

- Щелкните [Удалить] справа от пары ключей, которую необходимо удалить, ► щелкните [OK].
- Пару ключей невозможно удалить, если ключи используются в каких-то целях, например, если под [Использование ключа] отображается «TLS» или «IEEE 802.1X». В этом случае отключите функцию или замените пару ключей перед их удалением.

5 Выберите [Связь с сетью] и щелкните [OK].

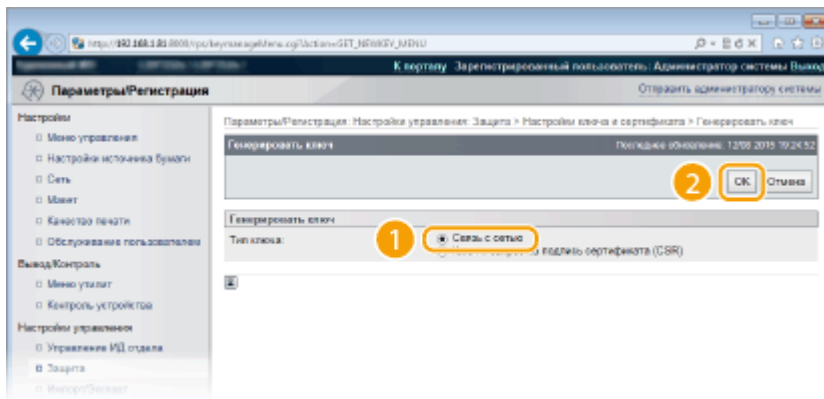

6 Задайте параметры для ключа и сертификата.

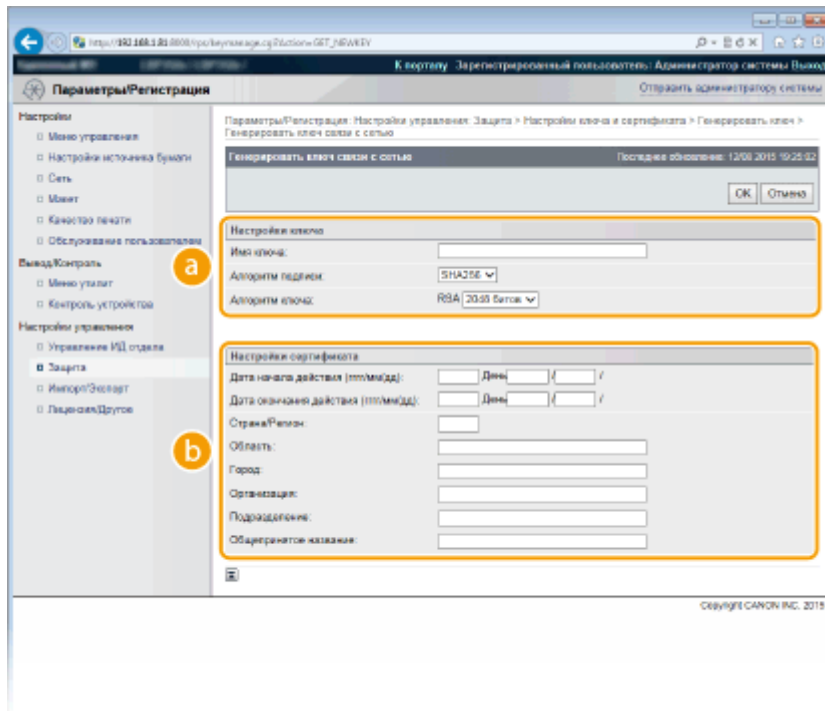

a [Настройки ключа]

[Имя ключа]

В качестве имени пары ключей введите до 24 буквенно-числовых символов. Указывайте имя, которое можно легко найти в списке.

[Алгоритм подписи]

Выберите алгоритм подписи из раскрывающегося списка.

[Алгоритм ключа]

RSA используется для создания пары ключей. Выберите длину ключа из раскрывающегося списка. Чем больше номер длины ключа, тем ниже скорость обмена данными. При этом уровень безопасности выше.

ПРИМЕЧАНИЕ:

- [512 битов] невозможно выбрать для длины ключа, если для параметра [Алгоритм подписи] задано значение [SHA384] или [SHA512].

b [Настройки сертификата]

[Дата начала срока действия (гггг/мм/дд)]

Введите дату начала действия сертификата в диапазоне от 01/01/2000 до 31/12/2037.

[Дата окончания срока действия (гггг/мм/дд)]

Введите дату окончания действия сертификата в диапазоне от 01/01/2000 до 31/12/2037. Невозможно задать дату, предшествующую [Дата начала срока действия (гггг/мм/дд)].

[Страна/Регион]

Введите не более 2 символов интернет-кода страны.

[Область]/[Город]

Если необходимо, укажите местоположение, используя до 24 буквенно-числовых символов.

[Организация]/[Подразделение]

Если необходимо, укажите название организации, используя до 24 буквенно-числовых символов.

[Общепринятое название]

Если необходимо, укажите общее имя сертификата длиной до 41 алфавитно-цифрового символа. «Общее имя» часто сокращается как «CN».

ВАЖНО:

Для печати IPPS из Windows Vista/7/8/Server 2008/Server 2012 в поле [Общепринятое название] необходимо ввести «IP-адрес» или «<имя узла>.<имя домена>», используемые для подключения по IPPS.

- Введите «IP-адрес», если он фиксированный.
- Вводите «<имя узла>.<имя домена>», если используется сервер DNS. **▶ Включение протокола IPP/IPPS (P. 210)**

7 Щелкните [OK].

- Генерирование пары ключей для обмена данными по сети может занять от 10 до 15 минут.
- После генерирования пара ключей автоматически регистрируется аппаратом.

Генерирование ключа и запроса на подпись сертификата (CSR)

1 Запустите Удаленный ИП и войдите в режиме управления.

▶ Запуск Удаленного ИП (P. 348)

2 Щелкните [Параметры/Регистрация].

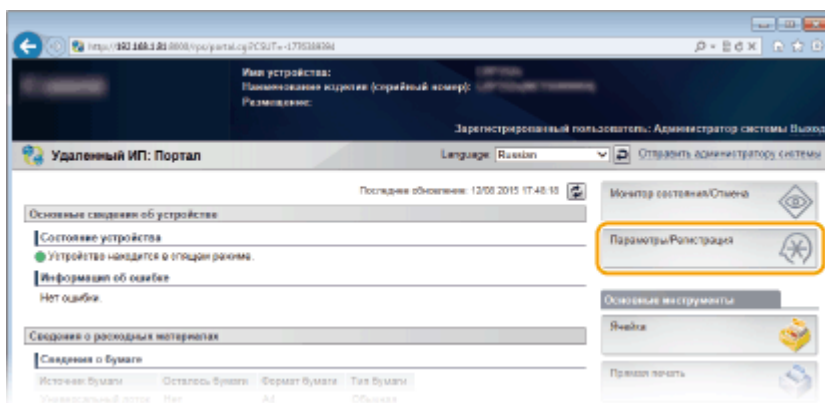

3 Щелкните [Защита] ▶ [Настройки ключа и сертификата].

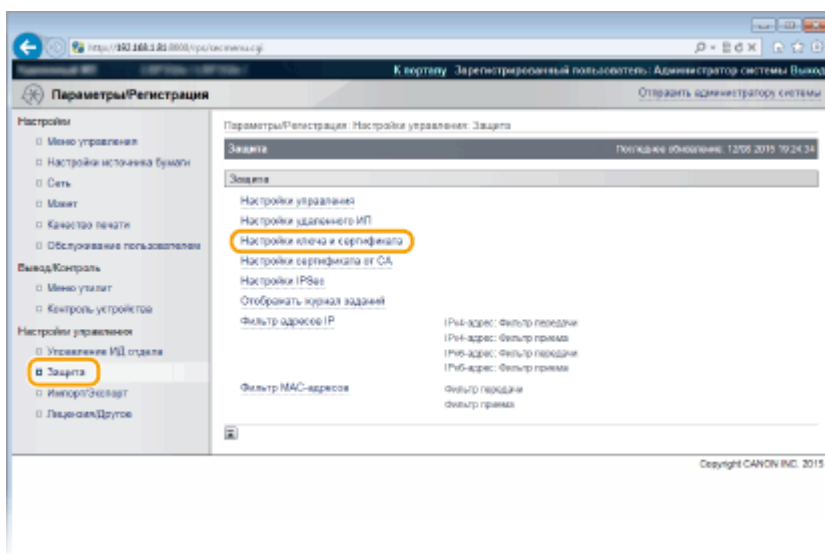

4 Щелкните [Генерировать ключ].

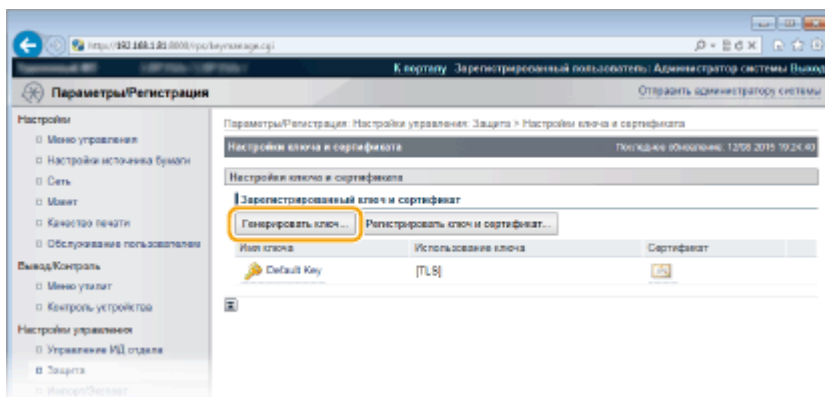

ПРИМЕЧАНИЕ:

Удаление зарегистрированной пары ключей

- Щелкните [Удалить] справа от пары ключей, которую необходимо удалить, ► щелкните [OK].
- Пару ключей невозможно удалить, если ключи используются в каких-то целях, например, если под [Использование ключа] отображается «TLS» или «IEEE 802.1X». В этом случае отключите функцию или замените пару ключей перед их удалением.

5 Выберите [Ключ и запрос на подпись сертификата (CSR)] и щелкните [OK].

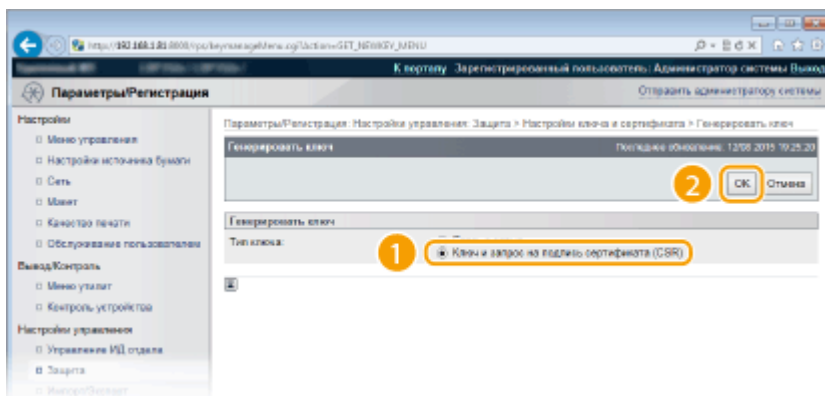

6 Задайте параметры для ключа и сертификата.

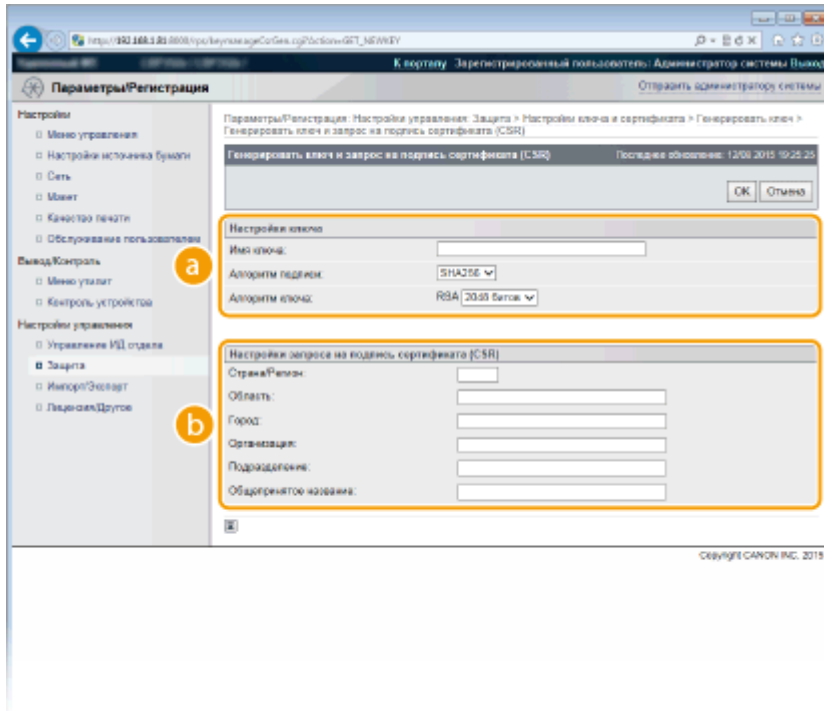

a [Настройки ключа]

[Имя ключа]

В качестве имени пары ключей введите до 24 буквенно-числовых символов. Указывайте имя, которое можно легко найти в списке.

[Алгоритм подписи]

Выберите алгоритм подписи из раскрывающегося списка.

[Алгоритм ключа]

RSA используется для создания пары ключей. Выберите длину ключа из раскрывающегося списка. Чем больше номер длины ключа, тем ниже скорость обмена данными. При этом уровень безопасности выше.

ПРИМЕЧАНИЕ:

- [512 битов] невозможно выбрать для длины ключа, если для параметра [Алгоритм подписи] задано значение [SHA384] или [SHA512].

b [Настройки запроса на подпись сертификата (CSR)]

[Страна/Регион]

Введите не более 2 символов интернет-кода страны.

[Область]/[Город]

Если необходимо, укажите местоположение, используя до 24 буквенно-числовых символов.

[Организация]/[Подразделение]

Если необходимо, укажите название организации, используя до 24 буквенно-числовых символов.

[Общепринятое название]

Если необходимо, укажите общее имя сертификата длиной до 41 алфавитно-цифрового символа. «Общее имя» часто сокращается как «CN».

ВАЖНО:

Для печати IPPS из Windows Vista/7/8/Server 2008/Server 2012 в поле [Общепринятое название] необходимо ввести «IP-адрес» или «<имя узла>.<имя домена>», используемые для подключения по IPPS.

- Введите «IP-адрес», если он фиксированный.

- Вводите «<имя узла>.<имя домена>», если используется сервер DNS. **▶ Включение протокола IPP/LPPS (P. 210)**

7 Щелкните [OK].

- Генерирование ключа и запроса на подпись сертификата (CSR) может занять от 10 до 15 минут.

8 Щелкните [Сохранить в файл].

- Откроется диалоговое окно для сохранения файла. Выберите место, куда необходимо сохранить файл, и нажмите кнопку [Сохранить].

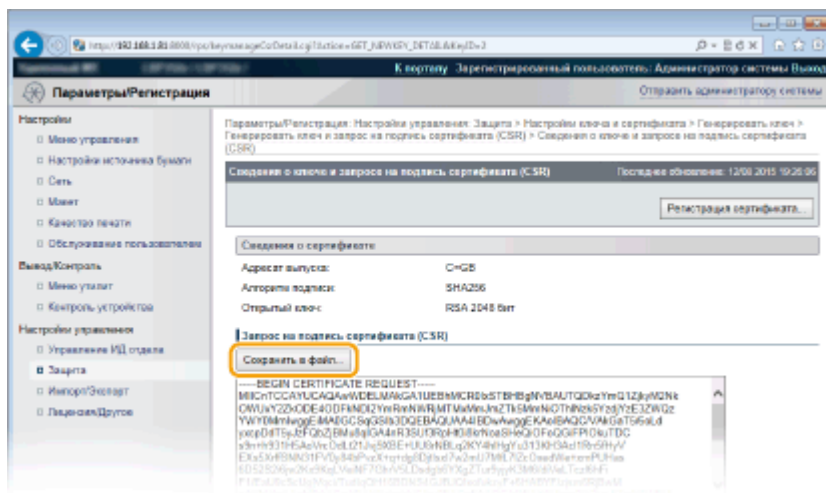

►► Файл «Ключ и запрос на подпись сертификата (CSR)» сохраняется на компьютер.

9 Прикрепите сохраненный файл и подайте заявку в центр сертификации.

■ Регистрация цифрового сертификата, выданного центром сертификации.

Пару ключей, сгенерированных посредством запроса на подпись сертификата (CSR), можно использовать только после регистрации сертификата. Как только центр сертификации выдаст цифровой сертификат, зарегистрируйте его, выполнив описанную ниже процедуру.

1 Запустите Удаленный ИП и войдите в режиме управления. **▶ Запуск Удаленного ИП (P. 348)**

2 Щелкните [Параметры/Регистрация].

3 Щелкните [Защита] ▶ [Настройки ключа и сертификата].

4 Щелкните [Имя ключа] или [Сертификат] для сертификата, подлежащего регистрации.

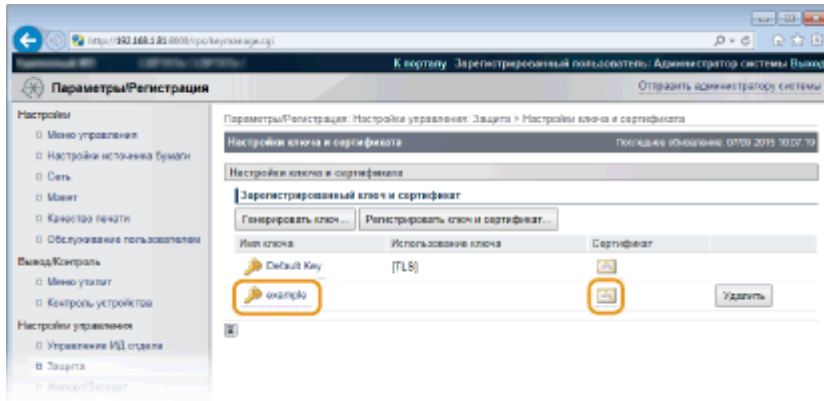

5 Щелкните [Регистрация сертификата].

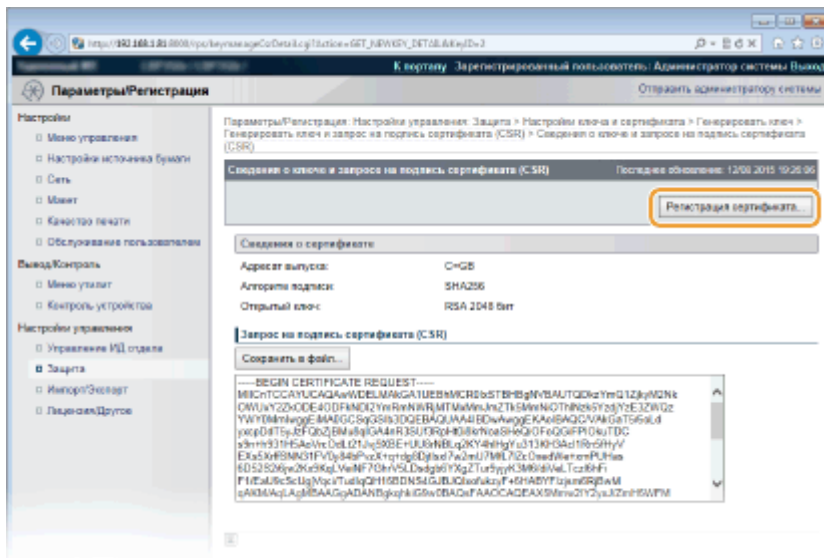

6 Нажмите [Обзор] в разделе [Путь к файлу], укажите файл для запроса на подпись сертификата, затем нажмите [Регистрировать].

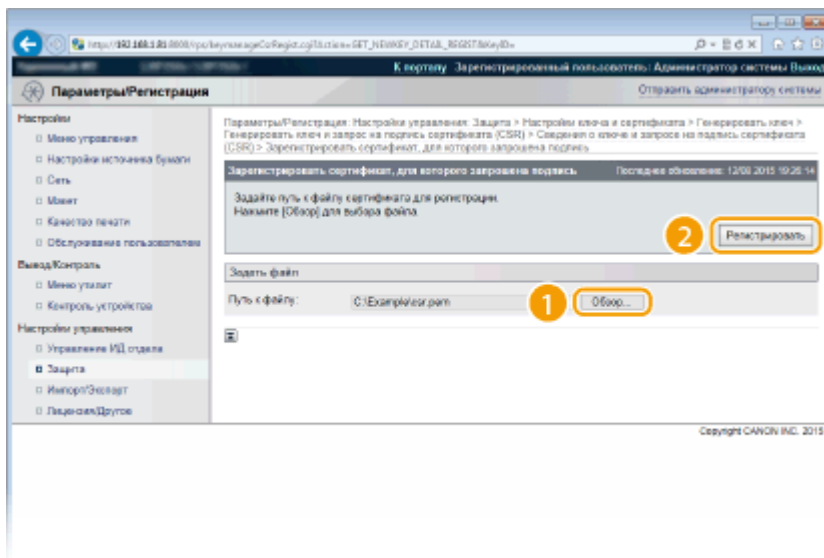

ССЫЛКИ

- ▶ Использование пар ключей и цифровых сертификатов, выданных центром сертификации (CA)(P. 340)
- ▶ Проверка пары ключей и цифровых сертификатов(P. 344)

- **Использование TLS для шифрованной связи(Р. 307)**
- **Настройка параметров IPSec(Р. 311)**

Использование пар ключей и цифровых сертификатов, выданных центром сертификации (CA)

1000-04S

Пары ключей и цифровые сертификаты выдаются центром сертификации (CA) для использования на аппарате. Хранить и регистрировать эти файлы можно, используя Удаленный ИП. Убедитесь, что пара ключей и сертификат соответствуют требованиям аппарата (**Требования для ключей и сертификатов(Р. 329)**). Можно зарегистрировать до 8 пар ключей (включая предустановленные пары) и до 150 сертификатов CA (включая 72 предустановленных сертификата).



- 1** Запустите Удаленный ИП и войдите в режиме управления. **▶** Запуск Удаленного ИП(Р. 348)
- 2** Щелкните [Параметры/Регистрация].

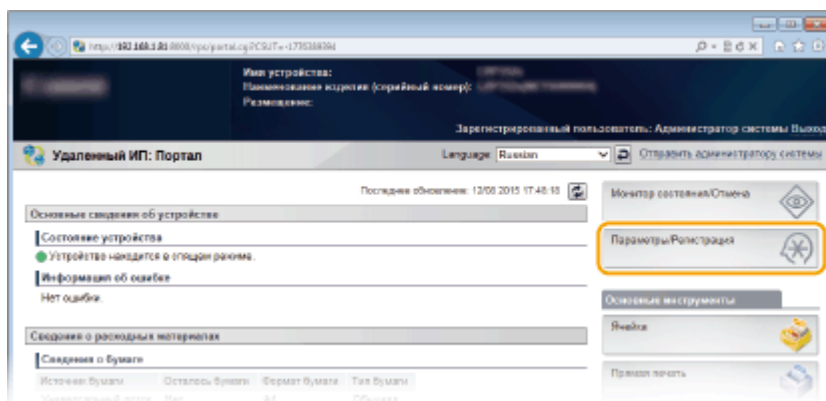

- 3** Щелкните [Защита] ▶ [Настройки ключа и сертификата] или [Настройки сертификата от CA].
 - Щелкните [Настройки ключа и сертификата] для установки пары ключей или [Настройки сертификата от CA] для установки сертификата CA.

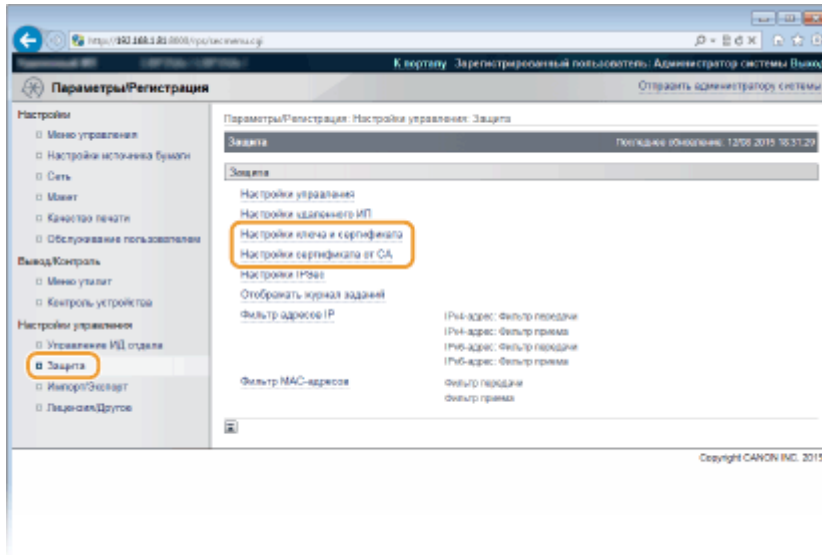

4 Щелкните [Регистрировать ключ и сертификат] или [Регистрировать сертификат от CA].

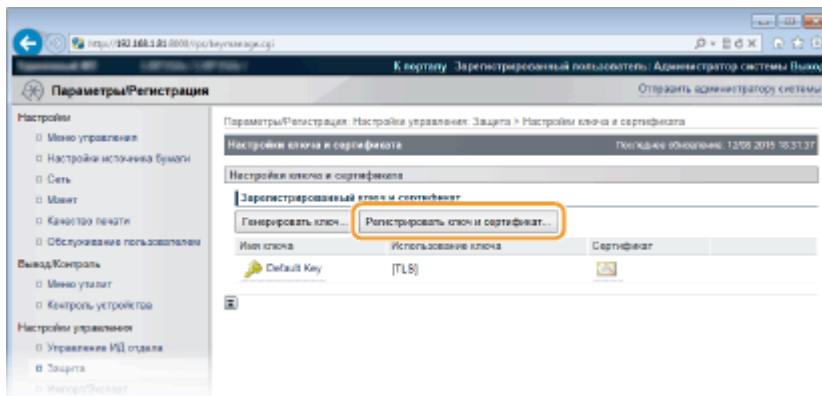

ПРИМЕЧАНИЕ:

Удаление зарегистрированной пары ключей или сертификата CA

- Щелкните [Удалить] справа от пары ключей или сертификата CA, чтобы удалить ►, затем щелкните [OK].
- Пару ключей невозможно удалить, если она в настоящее время используется в каких-либо целях, например, если в разделе [Использование ключа] отображается «[TLS]» или «[IEEE 802.1X]». В этом случае отключите функцию или замените пару ключей перед их удалением. Предусловленный сертификат CA невозможно удалить.

5 Щелкните [Установить].

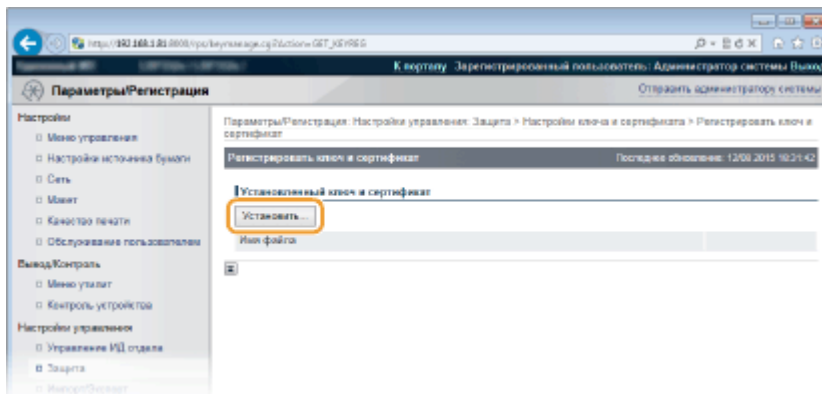

ПРИМЕЧАНИЕ:

Удаление пары ключей или сертификата CA

- Щелкните [Удалить] справа от файла, который необходимо удалить, и щелкните [OK].

6 Щелкните [Обзор], укажите файл для установки и нажмите [Начать установку].

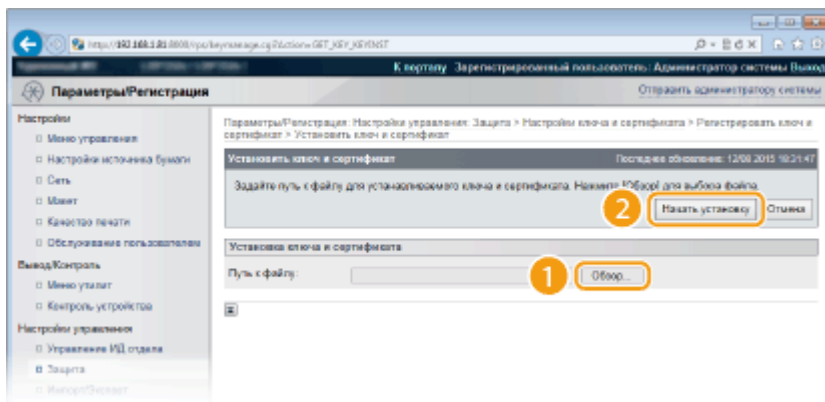

- Пара ключей или сертификат CA устанавливается на аппарат.

7 Зарегистрируйте пару ключей или сертификат CA.

■ Регистрация пары ключей

- 1 Щелкните [Зарегистрировать] справа от пары ключей, которую вы хотите зарегистрировать.
- 2 Введите название пары ключей и пароль, затем нажмите [OK].

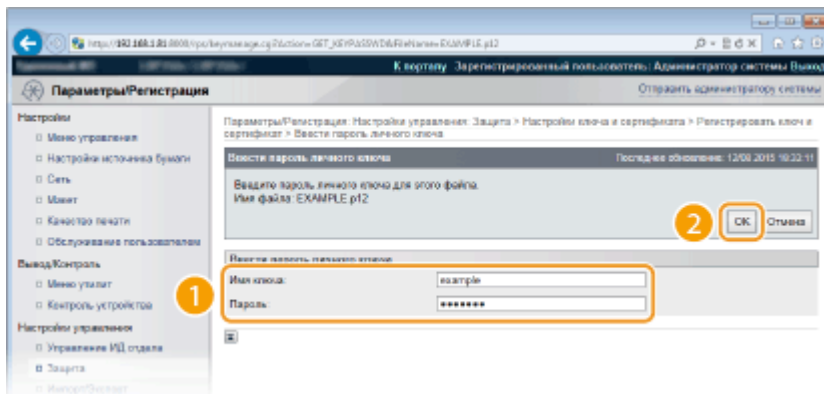

[Имя ключа]

В качестве имени пары ключей введите до 24 буквенно-числовых символов.

[Пароль]

В качестве пароля пары ключей введите до 24 буквенно-числовых символов.

■ Регистрация сертификата CA

Щелкните [Зарегистрировать] справа от сертификата CA, который вы хотите зарегистрировать.

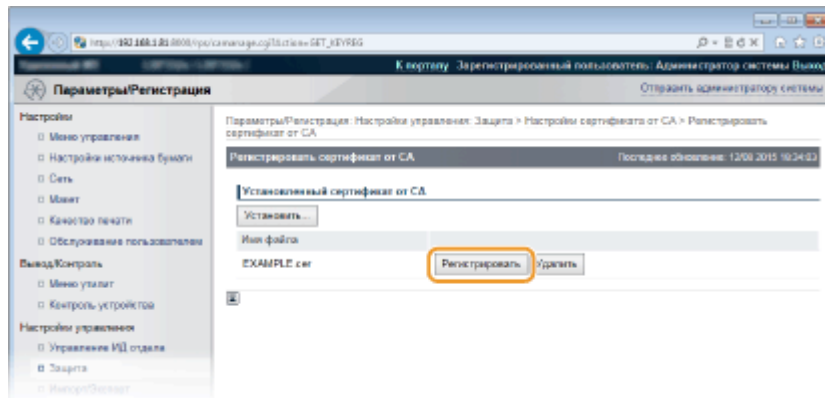

ССЫЛКИ

- [Создание пары ключей \(P. 331\)](#)
- [Проверка пары ключей и цифровых сертификатов \(P. 344\)](#)
- [Использование TLS для шифрованной связи \(P. 307\)](#)
- [Настройка параметров IPSec \(P. 311\)](#)
- [Настройка аутентификации IEEE 802.1X \(P. 323\)](#)

Проверка пары ключей и цифровых сертификатов

1000-04U

После регистрации пары ключей и сертификата CA можно просмотреть подробную информацию о них или проверить их подлинность и подпись.

- 1 Запустите Удаленный ИП и войдите в режиме управления. ▶ Запуск Удаленного ИП(Р. 348)
- 2 Щелкните [Параметры/Регистрация].

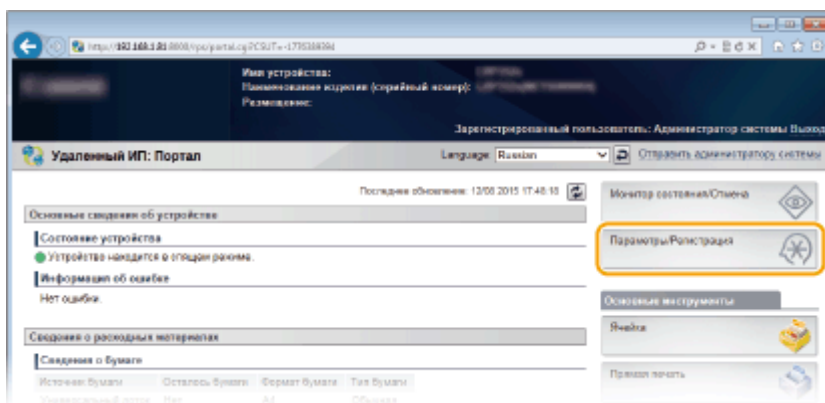

- 3 Щелкните [Защита] ▶ [Настройки ключа и сертификата] или [Настройки сертификата от CA].

- Нажмите [Настройки ключа и сертификата] для проверки пары ключей или [Настройки сертификата от CA] для проверки сертификата CA.

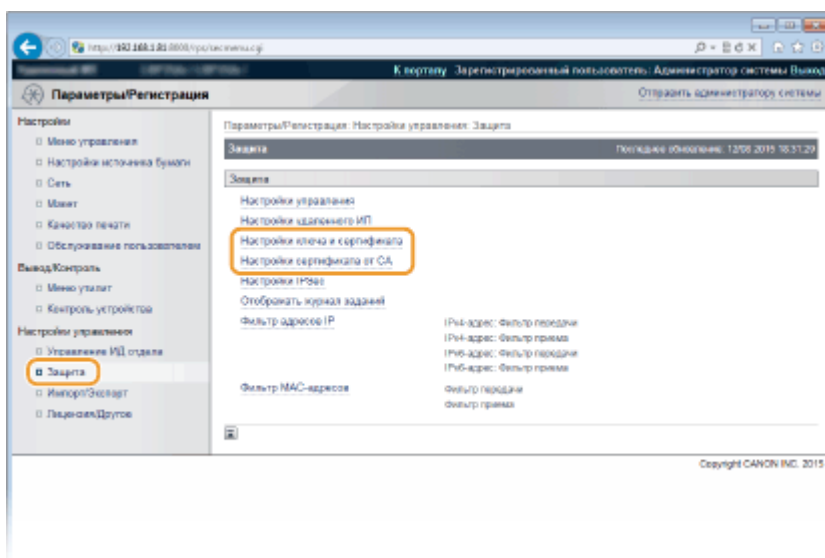

- 4 Щелкните значок пары ключей или сертификата, который необходимо проверить.

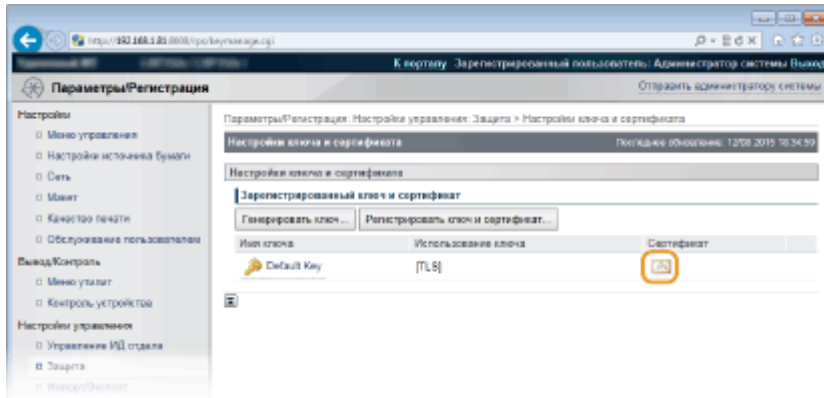

- На этом экране можно просмотреть информацию о сертификате.

5 Проверьте сведения о сертификате и нажмите [Проверка сертификата].

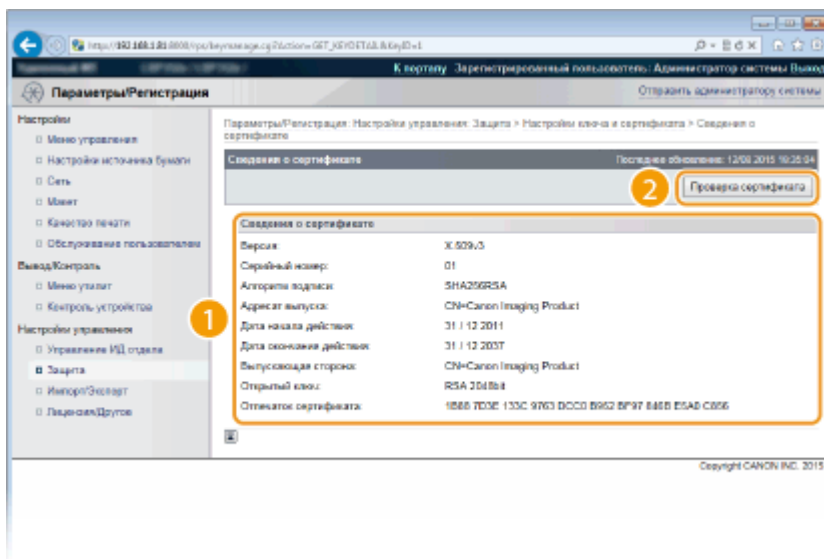

- Результаты проверки сертификата отображаются в формате, указанном ниже.

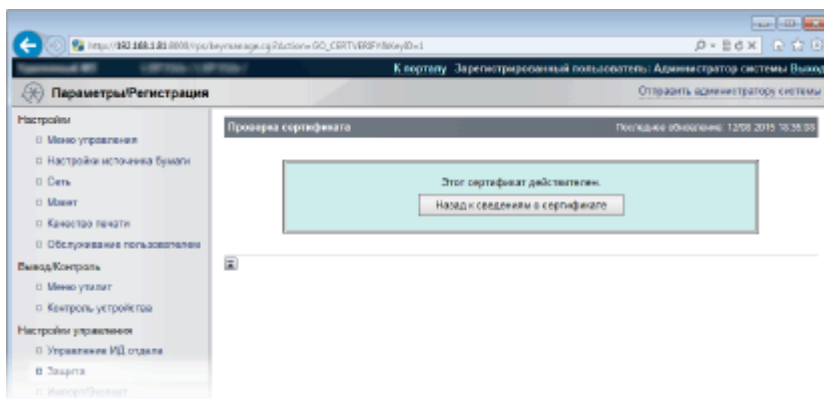

ССЫЛКИ

- ▶ Создание пары ключей (P. 331)
- ▶ Использование пар ключей и цифровых сертификатов, выданных центром сертификации (CA) (P. 340)

Использование Удаленного ИП

| | |
|---|-----|
| Использование Удаленного ИП | 347 |
| Запуск Удаленного ИП | 348 |
| Экраны Удаленного ИП | 351 |
| Управление документами и проверка состояния аппарата | 357 |
| Разрешение конечным пользователям управлять документами | 364 |
| Настройка параметров меню с помощью Удаленного ИП | 367 |
| Сохранение/загрузка зарегистрированных данных | 369 |
| Сохранение зарегистрированных данных | 370 |
| Загрузка зарегистрированных данных | 372 |

Использование Удаленного ИП

1000-04W

Управляя аппаратом удаленно с помощью веб-браузера, можно просматривать очередь печати и состояние аппарата. Можно также настраивать некоторые параметры. Это можно делать, не выходя из-за рабочего стола, что облегчает управление системой.

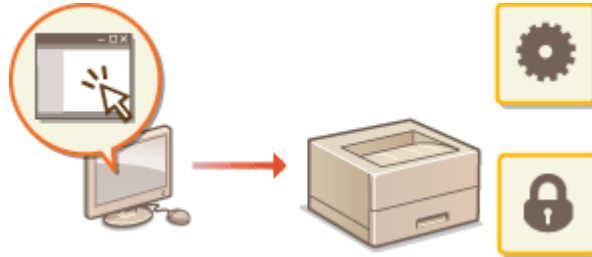

Функции Удаленного ИП

- ▶ Управление документами и проверка состояния аппарата(Р. 357)
- ▶ Настройка параметров меню с помощью Удаленного ИП(Р. 367)
- ▶ Сохранение/загрузка зарегистрированных данных(Р. 369)

Основы работы с Удаленным ИП

- ▶ Запуск Удаленного ИП(Р. 348)
- ▶ Экраны Удаленного ИП(Р. 351)

Требования к системе

Для использования Удаленного ИП требуются следующие условия. К тому же следует включить в веб-браузере файлы Cookie.

- Microsoft Internet Explorer 7.0 или более поздних версий
- Дисплей с разрешением не менее 800 x 600 пикселей и количеством цветов не менее 256

Запуск Удаленного ИП

1000-04X

Для удаленного управления нужно ввести IP-адрес аппарата в веб-браузере и запустить Удаленный ИП. Заранее проверьте IP-адрес аппарата (▶ **Печать состоян. сети(Р. 467)**). При возникновении вопросов обратитесь к администратору сети.

1 Запустите веб-обозреватель.

2 Введите в адресной строке «http://(IP-адрес устройства)/», и нажмите клавишу [ENTER].

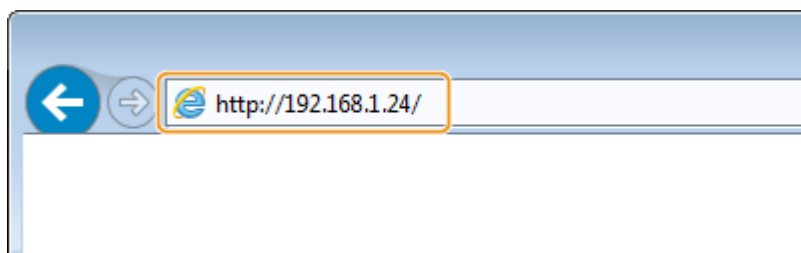

- Если вы хотите использовать адрес IPv6, добавьте его в квадратных скобках. Пример: http://[fe80::2e9e:fcff:fe4e:dbce]/.

ПРИМЕЧАНИЕ:

При использовании DNS-сервера

- Вместо «IP-адреса аппарата» можно ввести «<имя узла аппарата>.<имя домена>» (например, https://my_printer.example.com).

Если отображается предупреждение системы безопасности

- При шифровании обмена данных с помощью Удаленного ИП может появиться предупреждение системы безопасности (▶ **Использование TLS для шифрованной связи(Р. 307)**). Если параметры сертификата или настройки TLS не содержат ошибок, перейдите на сайт.

3 Подключитесь к Удаленному ИП.

■ Если функция управления идентификаторами отделов отключена

Выберите [Режим управления] или [Режим обычного пользователя].

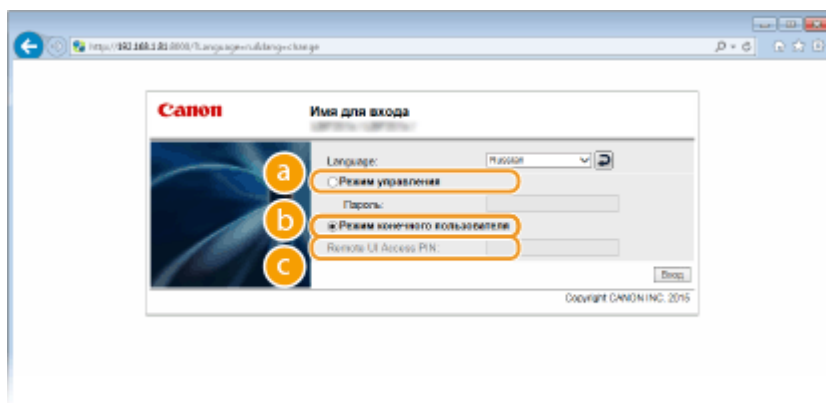

a [Режим управления]

Можно выполнять все операции и задавать настройки Удаленного ИП. Введите пароль администратора в поле [Пароль].

ПРИМЕЧАНИЕ:

- Пароль администратора по умолчанию — «7654321». **►Задание пароля администратора системы(Р. 261)**

б) [Режим обычного пользователя]

Можно проверить состояние документов или устройства и изменить некоторые параметры. Если вы хотите удалить свои документы печати, введите имя пользователя для документов в [Имя пользователя]. Имя пользователя автоматически задается документам печати, исходя из сведений о имени компьютера или имени учетной записи компьютера.

ПРИМЕЧАНИЕ:**Сведения о [Имя пользователя]**

- По умолчанию поле [Имя пользователя] не отображается, чтобы обычные пользователи не могли управлять документами. Если требуется управлять документами в режиме обычного пользователя, выполните вход в режиме управления и включите параметр [Разрешить выполнение задания обычного пользователя]. **►Разрешение конечным пользователям управлять документами(Р. 364)**

с) [PIN-код для доступа к удаленному ИП]

Если отображается [PIN-код для доступа к удаленному ИП], введите PIN-код (**►Установка PIN-кода Remote UI(Р. 272)**).

■ Если функция управления идентификаторами отделов включена

Введите нужный идентификатор [ИД отдела] и PIN [PIN] (**►Настройка управления именем подразделения(Р. 264)**).

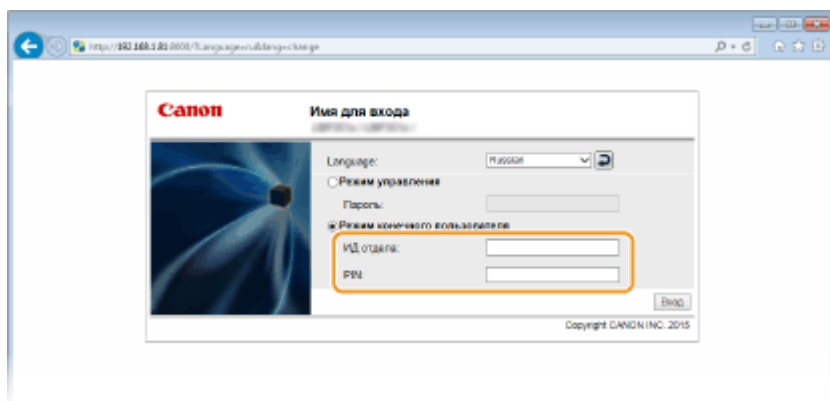
**4 Щелкните [Вход].**

- Откроется страница портала (главная страница). **►Экраны Удаленного ИП(Р. 351)**

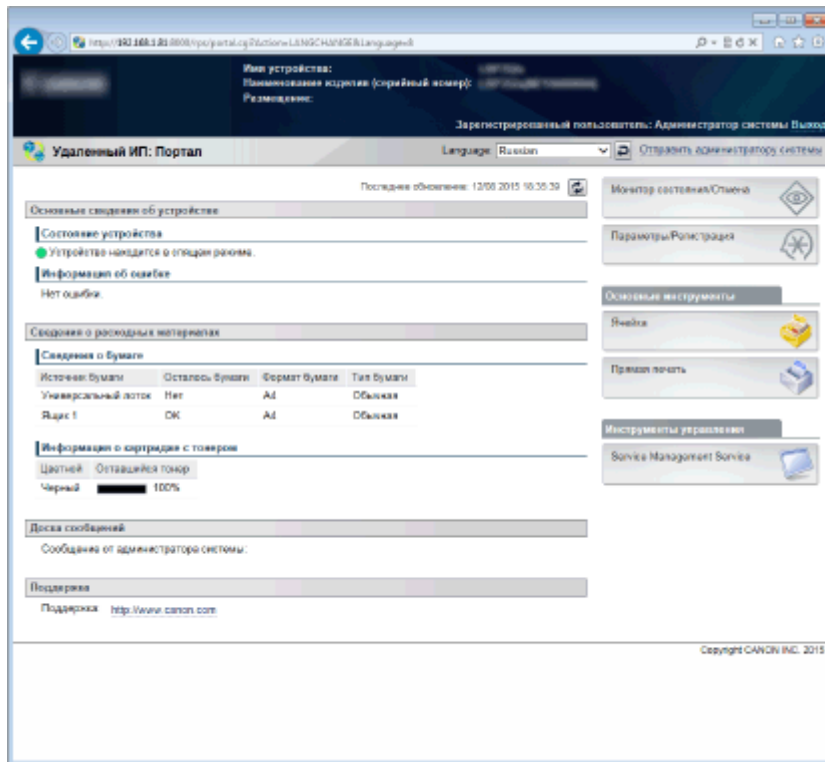

Экраны Удаленного ИП

1000-04Y

В этом разделе описаны главные экраны Удаленного ИП.

- ▶ Страница портала (главная страница)(Р. 351)
- ▶ Страница [Монитор состояния/Отмена](Р. 352)
- ▶ Страница [Параметры/Регистрация](Р. 353)
- ▶ Страница [Ячейка](Р. 354)
- ▶ Страница [Прямая печать](Р. 355)

Страница портала (главная страница)

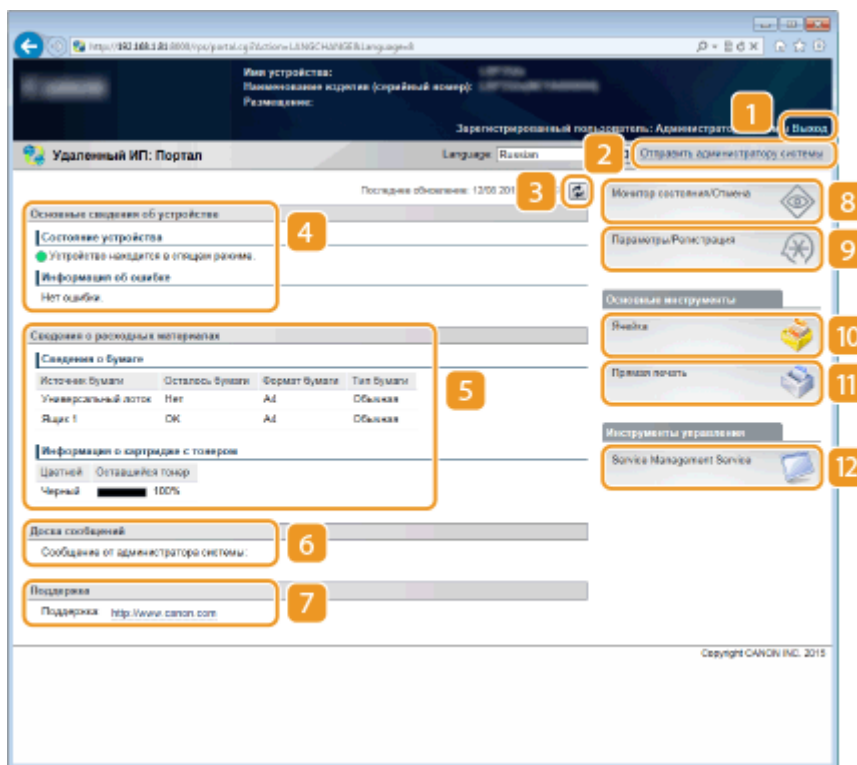

1 [Выход]

Выход из Удаленного ИП. Отобразится страница входа в систему.

2 [Отправить администратору системы]

Отображает окно для создания письма электронной почты администратору системы, указанного на странице [Настройки управления] в пункте [Защита].

3 Значок «Обновить»

Обновление текущей отображаемой страницы.

4 Основные сведения об устройстве

Отображение текущего состояния и информации об ошибках аппарата. Если возникает ошибка, отображается ссылка на страницу сведений об ошибке.

5 Сведения о расходных материалах

Отображение сведений о бумаге и уровне тонера в картридже.

6 [Доска сообщений]

Отображение сообщения от администратора системы, указанного в поле [Ссылка на доску сообщений/поддержку] в разделе [Параметры/Регистрация] ► [Лицензия/Другое].

7 Ссылка по поддержке

Отображение текстовой ссылки на сведения о поддержке аппарата, указанные в поле [Ссылка на доску сообщений/поддержку] раздела [Параметры/Регистрация] ► [Лицензия/Другое].

8 [Монитор состояния/Отмена]

Отображает страницу [Монитор состояния/Отмена]. На этой странице можно проверить текущее состояние печати, отменить обработку печати и посмотреть журнал заданий печати.

9 [Параметры/Регистрация]

Показывает страницу [Параметры/Регистрация]. При выполнении входа в систему в режиме управления можно изменять параметры и сохранять/загружать зарегистрированные данные. ► **Настройка параметров меню с помощью Удаленного ИП(Р. 367)**

10 [Ячейка] (только если установлена дополнительная SD-карта)

Отображение страницы [Ячейка]. Можно печатать и удалять документы, хранящиеся в аппарате. ► **Печать документа, хранящегося в аппарате (печать сохраненного задания)(Р. 141)**

11 [Прямая печать]

Можно напечатать файл, хранящийся в компьютере, не открывая этот файл. ► **Печать без открытия файла (прямая печать)(Р. 151)**

12 [SMS (Служба управления службами)]

Запуск службы SMS (Service Management Service, служба управления службами), используемой для управления приложениями MEAP (программное обеспечение для расширения функций).
Руководство по функциям для MEAP Application Management

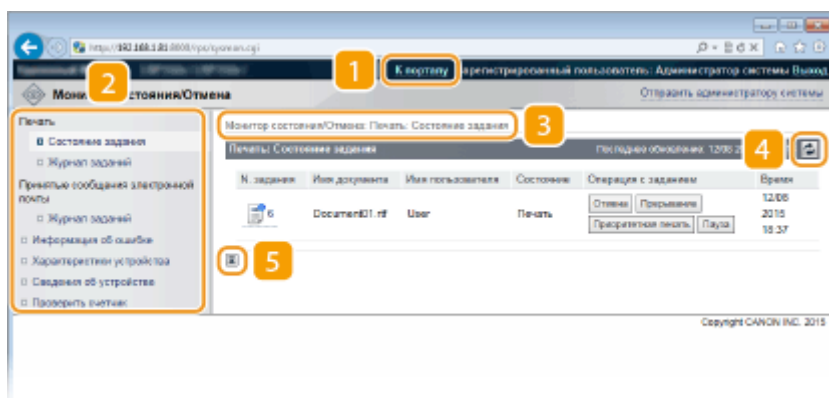
Страница [Монитор состояния/Отмена]

1 [К порталу]

Возврат на страницу портала (главную страницу)

2 Меню

Щелкните по элементу, чтобы его содержимое отобразилось на правой странице. ► **Управление документами и проверка состояния аппарата(Р. 357)**

3 Навигационная цепочка

Указание серии страниц, открытие которых привело к открытию текущей страницы. Можно проверить, какая страница открыта в данный момент.

4 Значок «Обновить»

Обновление текущей отображаемой страницы.

5 Значок «Наверх»

Перемещение бегунка прокрутки в верхнюю часть страницы при прокручивании ее вниз.

Страница [Параметры/Регистрация]

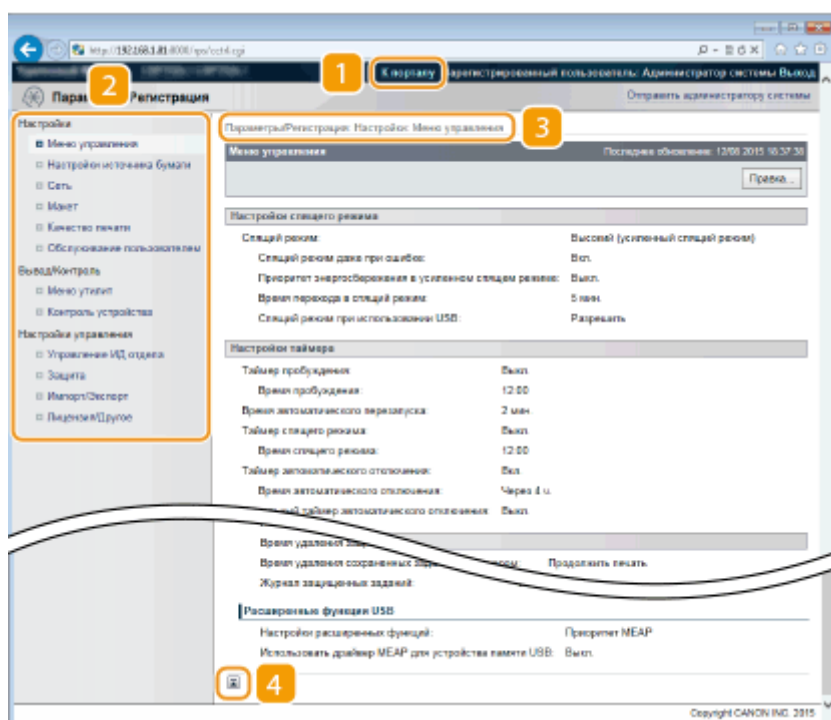
**1 [К порталу]**

Возврат на страницу портала (главную страницу)

2 Меню

Щелкните по элементу, чтобы его содержимое отобразилось на правой странице. ► **Настройка параметров меню с помощью Удаленного ИП(Р. 367)**

3 Навигационная цепочка

Указание серии страниц, открытие которых привело к открытию текущей страницы. Можно проверить, какая страница открыта в данный момент.

4 Значок «Наверх»

Перемещение бегунка прокрутки в верхнюю часть страницы при прокручивании ее вниз.

ПРИМЕЧАНИЕ

Меню на странице [Параметры/Регистрация]

- Настройки на странице [Параметры/Регистрация] можно изменять только в том случае, если вход выполнен в режиме управления.
- Если выполнен вход в режиме обычного пользователя, [Меню утилит], [Контроль устройства], [Управление ИД отдела] и [Импорт/Экспорт] не отображаются.

Страница [Ячейка]

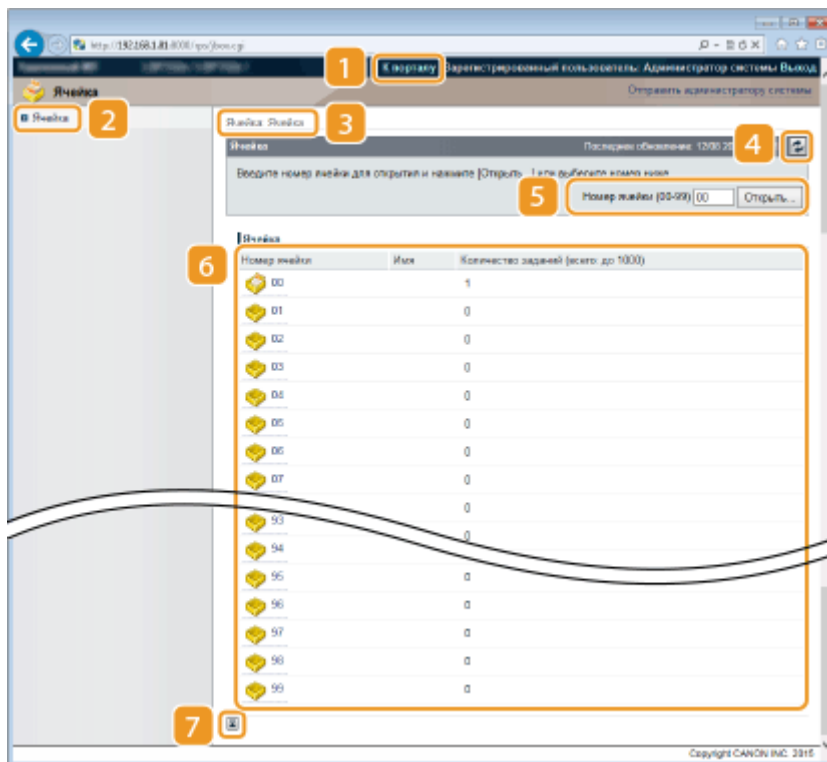

1 [К порталу]

Возврат на страницу портала (главную страницу)

2 [Ячейка]

Отображается список ячеек. Открыв ячейку, можно просматривать подробную информацию о документах, хранящихся в ячейке, печатать документы и удалять их. **Печать документа, хранящегося в аппарате (печать сохраненного задания)(Р. 141)**

3 Навигационная цепочка

Указание серии страниц, открытие которых привело к открытию текущей страницы. Можно проверить, какая страница открыта в данный момент.

4 Значок «Обновить»

Обновление текущей отображаемой страницы.

5 Номер ячейки

Можно ввести номер ячейки и нажать [Открыть], чтобы открыть ячейку с введенным номером.

6 Список ячеек

Для открытия требуемой ячейки можно нажать текстовую ссылку в столбце [Номер ячейки].

7 Значок «Наверх»

Перемещение бегунка прокрутки в верхнюю часть страницы при прокручивании ее вниз.

Страница [Прямая печать]

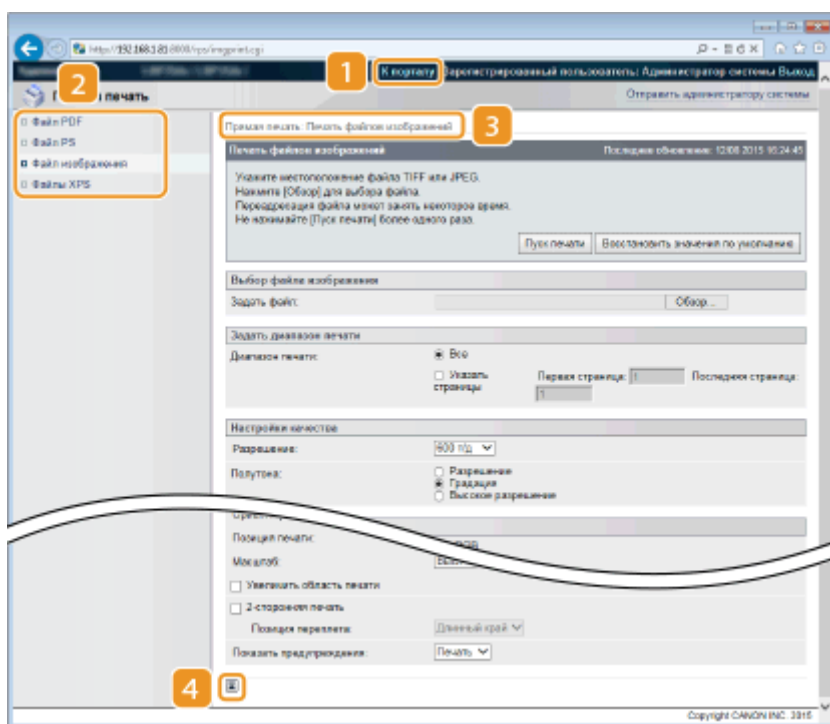
**1 [К порталу]**

Возврат на страницу портала (главную страницу)

2 Меню

Отображение страницы для задания формата файла, который требуется напечатать в режиме прямой печати. ► **Печать без открытия файла (прямая печать)(Р. 151)**

3 Навигационная цепочка

Указание серии страниц, открытие которых привело к открытию текущей страницы. Можно проверить, какая страница открыта в данный момент.

4 Значок «Наверх»

Перемещение бегунка прокрутки в верхнюю часть страницы при прокручивании ее вниз.

Управление документами и проверка состояния аппарата

1000-050

- ▶ Проверка состояния документов для печати(Р. 357)
- ▶ Просмотр журнала документов(Р. 358)
- ▶ Просмотр сведений об ошибках(Р. 361)
- ▶ Проверка технических характеристик устройства(Р. 361)
- ▶ Проверка сведений об администраторе системы(Р. 362)
- ▶ Проверка счетчика общего объема печати(Р. 363)

ПРИМЕЧАНИЕ

- Отображается только 128 символов имени документа. К имени файла можно добавить название приложения печати.

Проверка состояния документов для печати

Можно проверять состояние печати (печатается или ожидает печати) документов, назначенных для печати с компьютера, а также удалять документы и приостанавливать их.



Подключитесь к Удаленному ИП (▶ **Запуск Удаленного ИП(Р. 348)**) ▶ [Монитор состояния/Отмена] ▶ [Состояние задания]

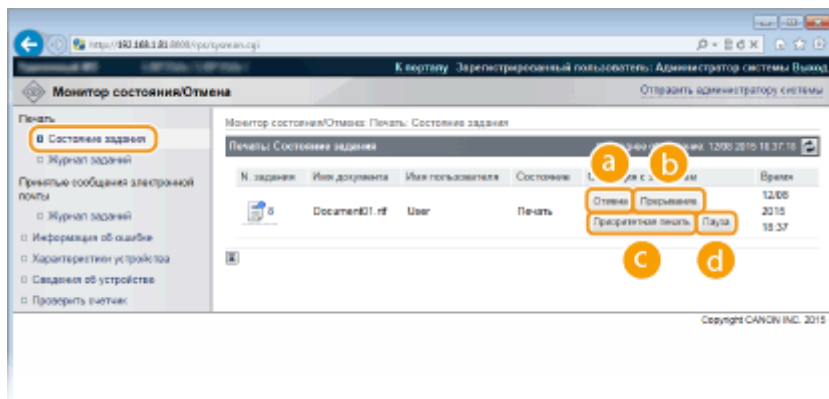

a [Отмена]

Можно удалять печатаемые документы или документы, ожидающие печати.

b [Прерывание] *

Временная остановка текущего выполняющегося задания печати и запуск указанного задания печати. Печать оставшихся страниц прерванного задания печати начинается сразу же по завершении прерывающего задания печати.

c [Приоритетная печать] *

Перемещение документа, ожидающего печати, на одну позицию вверх в порядке печати.

d [Пауза] */[Возобновить] *

Нажмите кнопку [Пауза], чтобы временно остановить текущее задание печати. Нажмите кнопку [Возобновить], чтобы возобновить приостановленное задание печати.

ПРИМЕЧАНИЕ:

- Для защищенного или зашифрованного документа при нажатии кнопки [Возобновить] открывается экран ввода PIN-кода. Введите правильный PIN-код и нажмите кнопку [OK].

* Не отображается, если в меню настройки на панели управления для параметра <Печать с прерыванием> задано значение <Выкл.> (**▶ Печать с прерыванием(Р. 385)**).

ПРИМЕЧАНИЕ

- Отображается состояние всех заданий печати независимо от настроек управления идентификаторами отделов.
- Заводские настройки по умолчанию запрещают выполнение некоторых операций (например, удаление документа, предназначенного для печати, или прерывание задание печати) в режиме обычного пользователя. Если требуется управлять документами в режиме обычного пользователя, выполните вход в режиме управления и включите параметр [Разрешить выполнение задания обычного пользователя]. **▶ Разрешение конечным пользователям управлять документами(Р. 364)**
- При выполнении входа в систему в режиме обычного пользователя и вводе своего имени пользователя, имя пользователя отображается только для документов этого пользователя.
- Нажмите [N. задания] на документах, печать которых была приостановлена, или для которых используется безопасная печать, чтобы просмотреть подробную информацию. Можно просмотреть имя пользователя и количество страниц печатаемого документа.

Просмотр журнала документов

Журнал печати и журнал приема электронной почты отображаются в виде списка.



Подключитесь к Удаленному ИП (**▶ Запуск Удаленного ИП(Р. 348)**) ▶ [Монитор состояния/Отмена] ▶ [Журнал заданий]

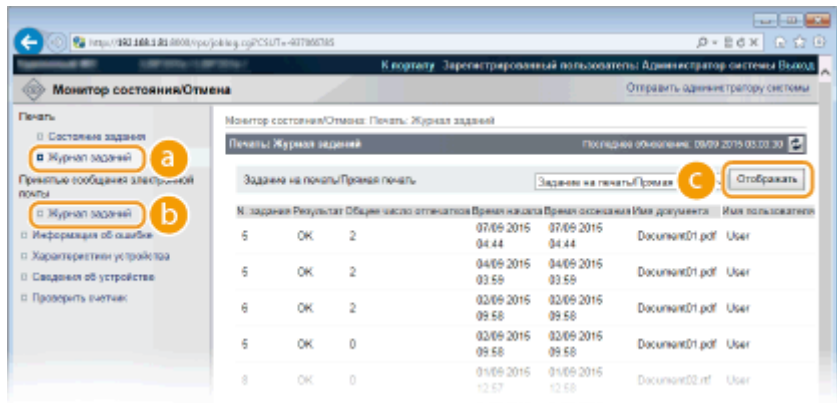

а [Журнал заданий] (Печать)

Возможно отображение журнала печати четырех типов.

| | |
|-----------------------------------|--|
| [Задание на печать/Прямая печать] | Отображается до 400 документов, распечатанных с компьютеров или запоминающих устройств USB (до 2000 документов, если установлена SD-карта). |
| [Сохраненное задание] | Отображается журнал, содержащий сведения о максимум 2000 распечатанных документов, хранящихся в аппарате (только если установлена SD-карта). |
| [Отчет] | Отображается журнал, содержащий сведения о максимум 16 документах, напечатанных как списки настроек и отчеты (до 128 документов, если установлена SD-карта). |
| [Печать электронной почты] | Отображается журнал, содержащий сведения о максимум 16 сообщениях электронной почты, напечатанных после их получения (до 128 документов, если установлена SD-карта). |

б [Журнал заданий] (Прием эл. почты)

В журнале приема электронной почты отображаются до 96 сообщений электронной почты. Если во время приема электронной почты возникает ошибка, соответствующий код ошибки отображается в поле [Результаты приема].

| Код ошибки | Причина | Действия |
|------------|---|--|
| 407 | Почтовый сервер POP3 отключился. | <ul style="list-style-type: none"> Обратитесь к администратору сети. Если эта ошибка часто происходит с одними и теми же данными электронной почты, проверьте правильность данных электронной почты. |
| | Во время приема электронной почты не удается получить данные объемом 1 КБ (1024 байт) в течение 10 минут. | |
| 408 | Почтовый сервер POP3 вернул ответ «ERR» (Ошибка). | Обратитесь к администратору сети. |
| 412 | Во время приема электронной почты не удается получить данные объемом 1 КБ (1024 байт) в течение 10 минут. | <ul style="list-style-type: none"> Обратитесь к администратору сети. Если эта ошибка часто происходит с одними и теми же данными электронной почты, проверьте правильность данных электронной почты. |
| 420 | Размер данных электронной почты превышает 1,5 ГБ. | Если в аппарат установлена SD-карта, объем отправляемых данных электронной почты не должен превышать 1,5 ГБ. |
| 421 | Размер сообщения электронной почты превышает 25 МБ. | Если в аппарат установлена SD-карта, размер отправляемого сообщения электронной почты не должен превышать 25 МБ. |
| 422 | Размер вложенного файла превышает 100 МБ. | Если в аппарат установлена SD-карта, размер каждого вложенного файла не должен превышать 100 МБ. |
| 423 | Формат полученного вложенного файла не поддерживается. | Вложенные файлы должны иметь формат JPEG или TIFF. Не вкладывайте в отправляемые сообщения электронной почты файлы в любом другом формате. |

| | | |
|-----|---|--|
| 424 | Вложено более трех файлов. | Дополнительные вложенные файлы не печатаются. |
| 430 | Отправитель полученной электронной почты неизвестен. | Обязательно задавайте отправителя перед отправкой сообщений электронной почты. |
| 431 | Получено разделенное сообщение электронной почты. | Примите следующие меры, чтобы исключить отправку сообщений электронной почты в разделенном виде. <ul style="list-style-type: none"> Уменьшите размер отправляемого сообщения электронной почты. (Уменьшите размер сообщения электронной почты, чтобы он не превышал размер, при котором производится разделение сообщений электронной почты.) Настройте приложение, чтобы исключить разделение сообщений электронной почты перед их отправкой. |
| | Полученное сообщение электронной почты содержит неподдерживаемую кодировку или коды символов. | Для отправляемых сообщений электронной почты используйте кодировку и коды символов, поддерживаемые аппаратом. ►Общее описание функции печати электронной почты(Р. 162) |
| | Формат полученного сообщения электронной почты не поддерживается. | Проверьте формат электронной почты. Рекомендуется отправлять сообщения электронной почты в текстовом формате. |
| 432 | Получены недопустимые данные. | Проверьте правильность данных отправленного сообщения электронной почты. |
| 433 | Получено сообщение электронной почты в формате HTML. | Аппарат не поддерживает сообщения электронной почты в формате HTML. (Сообщение электронной почты в формате HTML печатается в виде простого текста.) |
| 434 | Сообщение электронной почты не содержит текста. | Полученное сообщение электронной почты не содержит текста сообщения. |
| 435 | Переадресованный факсимильный документ недопустим. | Вложенный файл не имеет формат TIFF или его размер превышает допустимый печатаемый размер. |
| 436 | Переадресованный факсимильный документ не содержит вложенного файла. | Документ не печатается в связи с отсутствием вложенного файла. |
| 440 | По какой-то причине печать была отменена. | Заново отправьте сообщение электронной почты. |
| 441 | Во время обработки произошла ошибка. | Заново отправьте сообщение электронной почты. |
| 499 | Произошла ошибка в аппарате. | Примите требуемые меры в соответствии с сообщением на дисплее аппарата. ►Если появляется сообщение об ошибке(Р. 502) |

ПРИМЕЧАНИЕ:

- В случае возникновения двух и более ошибок отображается только код ошибки с меньшим номером.
- Коды ошибок можно также проверять с помощью списка журнала приема электронной почты. **►Список журнала приема электронной почты(Р. 563)**

С [Отображать] (только журнал печати)

Если выбрать тип печати в раскрывающемся списке и нажать кнопку [Отображать], журнал печати выбранного типа отображается в виде списка.

ПРИМЕЧАНИЕ

- Если в аппарат не установлена дополнительная SD-карта, при завершении работы или полной перезагрузке аппарата журнал стирается.

Просмотр сведений об ошибках

При появлении ошибки щелкните сообщение, показанное в [Информация об ошибке] на странице портала (главная страница), — отобразится эта страница. **▶ Страница портала (главная страница)(Р. 351)**



Подключитесь к Удаленному ИП (▶ **Запуск Удаленного ИП(Р. 348)**) ▶ [Монитор состояния/Отмена] ▶ [Информация об ошибке]

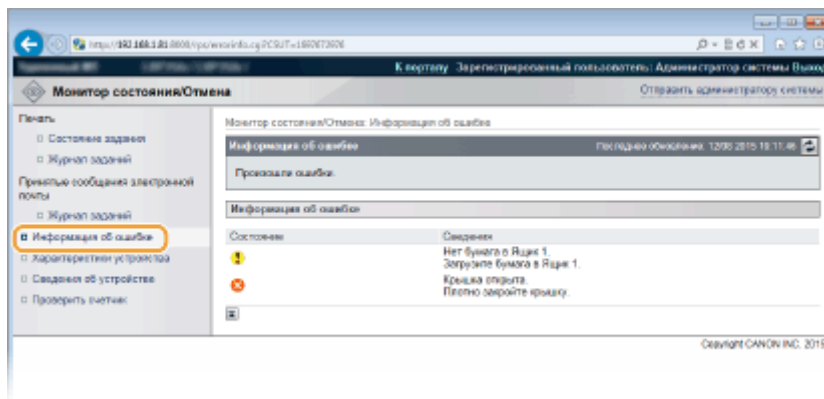

Проверка технических характеристик устройства

Можно просматривать информацию, включая максимальную скорость печати и функции аппарата.



Подключитесь к Удаленному ИП (▶ **Запуск Удаленного ИП(Р. 348)**) ▶ [Монитор состояния/Отмена] ▶ [Характеристики устройства]

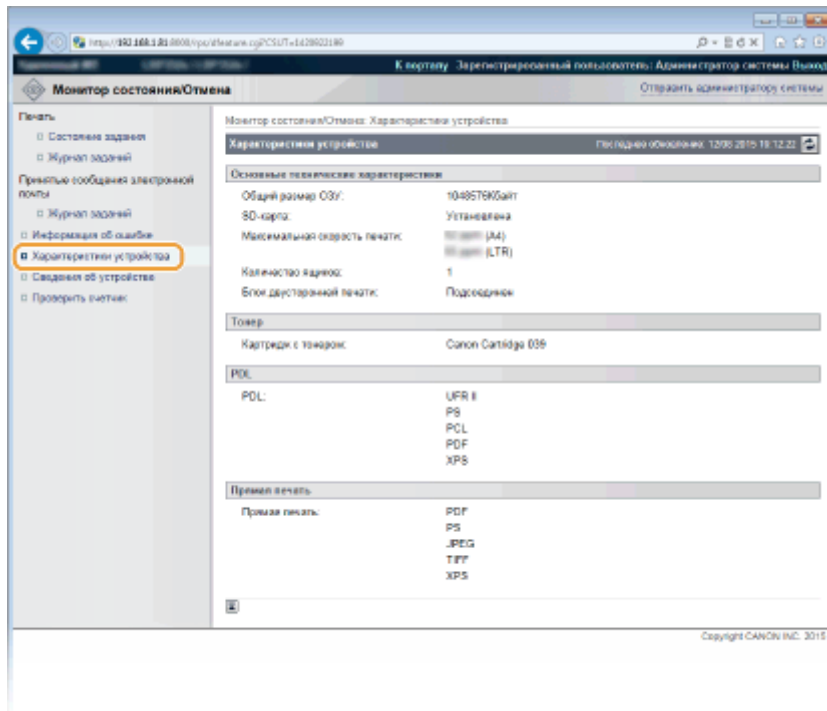

Проверка сведений об администраторе системы

Отображение сведений об аппарате и администраторе системы. Эта та информация, которая была задана в параметрах [Защита] ► [Настройки управления] на странице [Параметры/Регистрация] (► **Задание пароля администратора системы**(P. 261)).



Подключитесь к Удаленному ИП (► **Запуск Удаленного ИП**(P. 348)) ► [Монитор состояния/Отмена] ► [Сведения об устройстве]

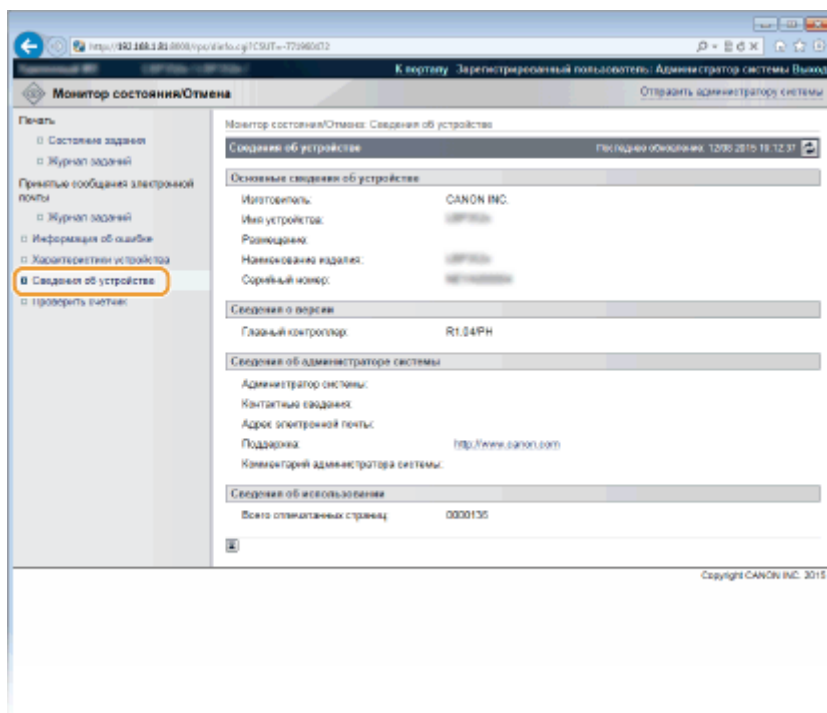

Проверка счетчика общего объема печати

Отображается общее число напечатанных страниц.



Подключитесь к Удаленному ИП (▶ **Запуск Удаленного ИП(Р. 348)**) ▶ [Монитор состояния/Отмена] ▶ [Проверить счетчик]

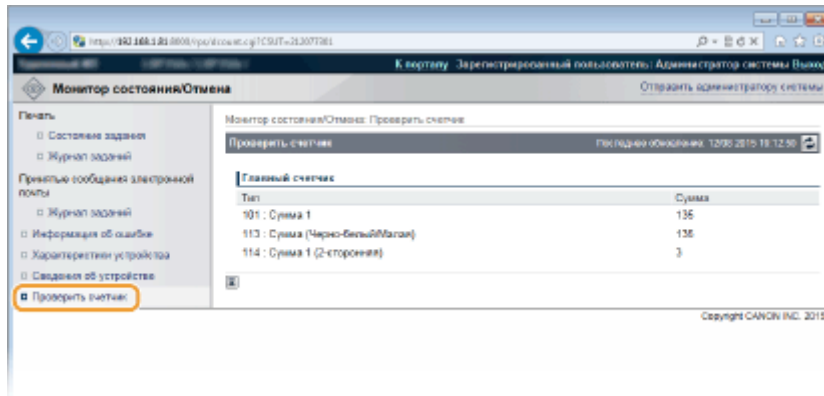

ССЫЛКИ

▶ **Экраны Удаленного ИП(Р. 351)**

Разрешение конечным пользователям управлять документами

1000-051

Можно настроить параметры таким образом, чтобы удалять документы или прерывать их печать можно было даже в том случае, если вход в Удаленный ИП был выполнен в режиме обычного пользователя.

1 Запустите Удаленный ИП и войдите в режиме управления. ▶ Запуск Удаленного ИП(Р. 348)

2 Щелкните [Параметры/Регистрация].

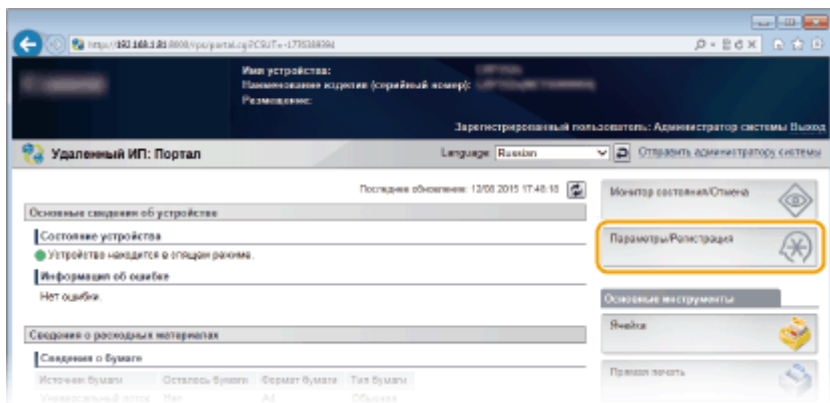

3 Щелкните [Защита] ▶ [Настройки управления].

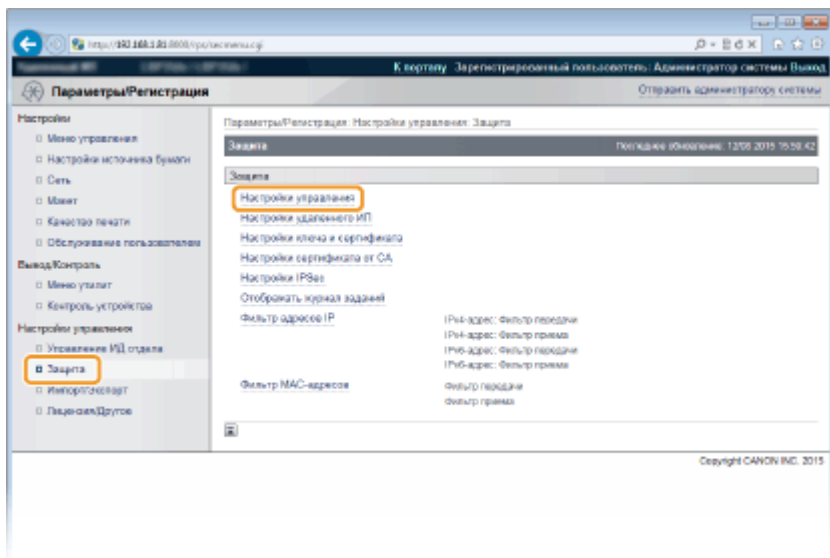

4 Щелкните [Правка].

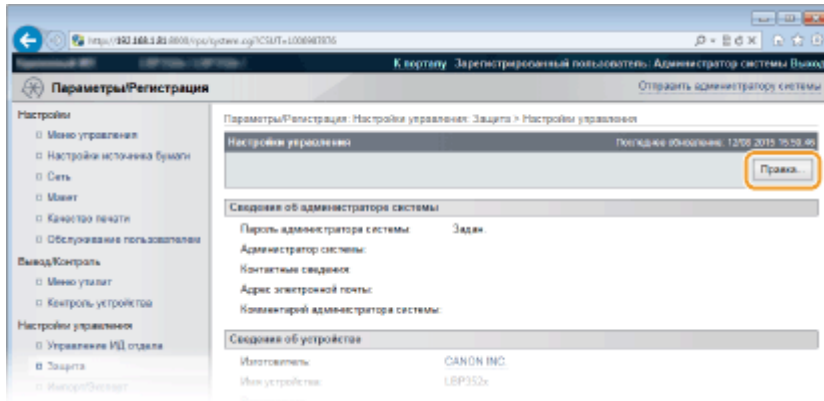

5 Введите пароль администратора в поле [Текущий пароль администратора системы].

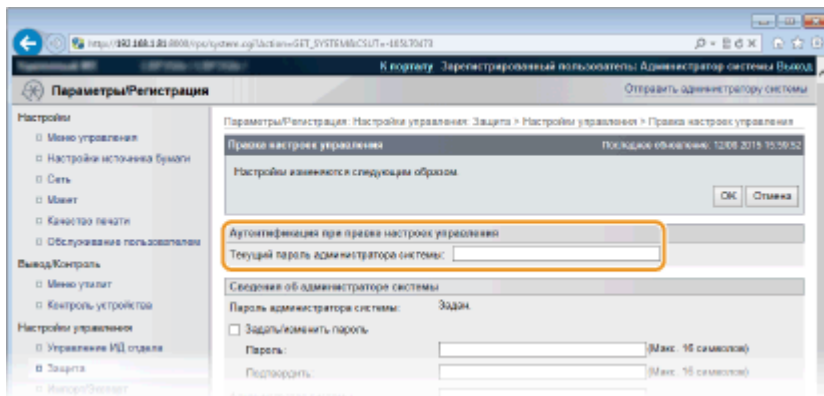

6 Установите флажок [Разрешить выполнение задания обычного пользователя] и щелкните [OK].

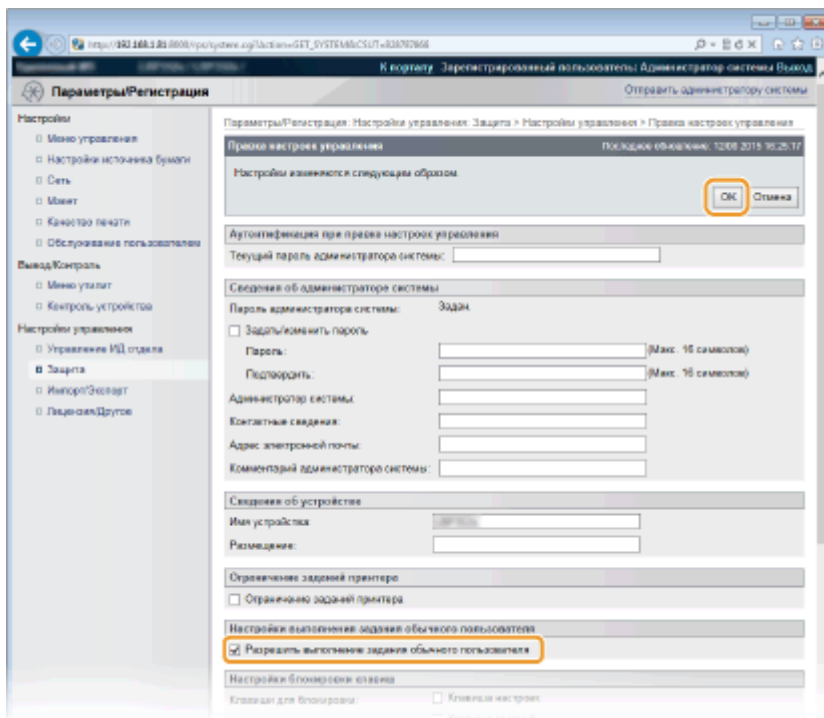

[Разрешить выполнение задания обычного пользователя]

Если этот флажок установлен, обычные пользователи могут управлять документами, имя пользователя которых соответствует имени, использованному для входа. Если требуется запретить обычным пользователям управлять документами, снимите этот флажок.

ССЫЛКИ

▶ **Экраны Удаленного ИП(Р. 351)**

Настройка параметров меню с помощью Удаленного ИП

1000-052

С помощью Удаленного ИП можно изменять различные настройки аппарата. Большинство параметров можно также и на самом аппарате, однако существует ряд параметров, которые можно настроить только с помощью Удаленного ИП.

1 Запустите Удаленный ИП и войдите в режиме управления. **▶** [Запуск Удаленного ИП\(Р. 348\)](#)

2 Щелкните [Параметры/Регистрация].

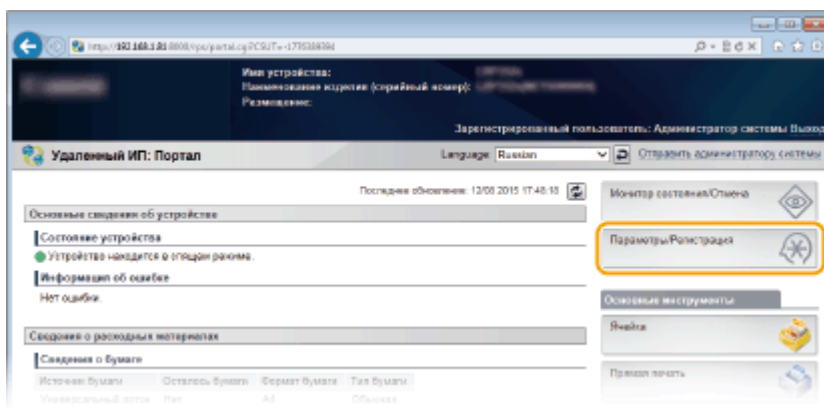

3 Выберите пункт меню, который необходимо настроить, и нажмите [Правка].

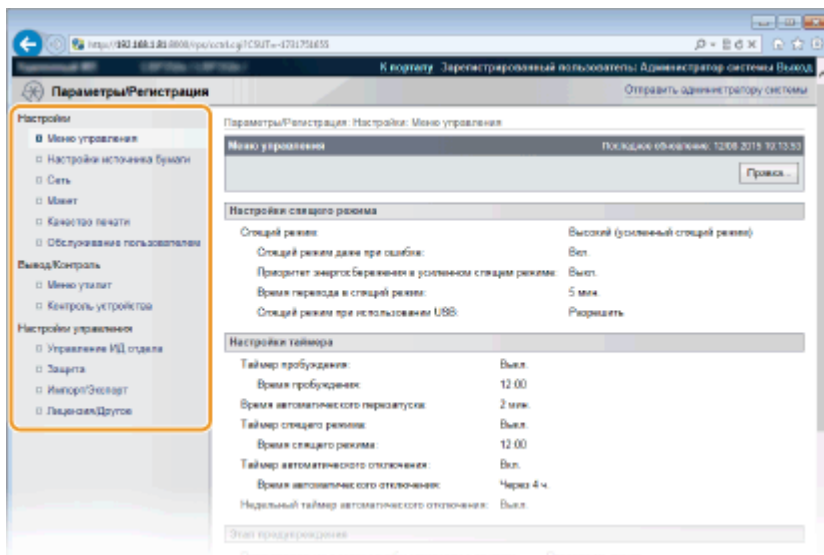

- Подробная информация о настройках меню представлена в следующем разделе

| Элементы меню | Объекты ссылок |
|-----------------|--|
| Настройки | |
| Меню управления | ▶ Меню управления(Р. 377) |

| Элементы меню | Объекты ссылок |
|-------------------------------------|---|
| Настройки источника бумаги | ▶ Меню выбора устройства подачи(Р. 474) |
| Сеть | ▶ Сеть(Р. 392) |
| Компоновка | ▶ Макет(Р. 413) |
| Качество печати | ▶ Качество печати(Р. 417) |
| Управление пользователями | ▶ Обслуж. пользоват.(Р. 425) |
| Вывод/управление | |
| Службное меню | ▶ Печать отчетов и списков(Р. 561) ▶ Меню заданий(Р. 470) |
| Управление устройством | Можно управлять состоянием аппарата. ▶ Подключен клавиша(Р. 25) ▶ Частичный сброс(Р. 472) ▶ Переход в спящий режим(Р. 71) |
| Настройки управления | |
| Управление идентификаторами отделов | ▶ Настройка управления именем подразделения(Р. 264) |
| Безопасность | ▶ Безопасность(Р. 256) |
| [Import/Export] (Импорт/Экспорт) | ▶ Сохранение/загрузка зарегистрированных данных(Р. 369) |
| Лицензия/прочее | <ul style="list-style-type: none"> Можно изменить сообщения, отображаемые на доске сообщений, и ссылку на страницу технической поддержки, которая отображается на странице портала (главная страница). Можно зарегистрировать или обновить программное обеспечение (Руководство по функциям для регистрации и обновления программного обеспечения). <p>ПРИМЕЧАНИЕ:</p> <ul style="list-style-type: none"> В некоторых странах и регионах эта функция недоступна. |

ССЫЛКИ

- ▶ **Экраны Удаленного ИП(Р. 351)**
- ▶ **Список меню настройки(Р. 375)**

Сохранение/загрузка зарегистрированных данных

1000-053

Данные параметров меню, зарегистрированные на аппарате, можно сохранить на компьютере (экспорт). Данные, сохраненные в компьютере, можно зарегистрировать в аппарате (импорт). Данные, экспортированные из данного аппарата, можно импортировать в другой аппарат этой же модели. Это позволяет легко скопировать данные различных настроек на несколько аппаратов. Для этого нужно войти в систему в режиме управления.

► **Сохранение зарегистрированных данных(Р. 370)**

► **Загрузка зарегистрированных данных(Р. 372)**

ВАЖНО

Не выполняйте операцию импорта/экспорта немедленно после включения питания

- После включения питания подождите, пока исчезнет сообщение <Запуск... 80 Инициализация MEAP. Не выключайте питание.>. Если начать выполнять импорт/экспорт во время отображения этого сообщения, сохранение/загрузка зарегистрированных данных не могут быть выполнены корректно.

Не выключайте аппарат до завершения экспорта/импорта.

- Для завершения процесса может потребоваться несколько минут. Выключение аппарата во время процесса импорта/экспорта может привести к повреждению данных или аппарата.

Не используйте аппарат во время экспорта/импорта.

- Перед экспортом/импортом убедитесь, что ни один документ не находится в процессе печати.

ПРИМЕЧАНИЕ

Импорт/экспорт с помощью панели управления

- Данные настроек можно также сохранять и загружать с помощью запоминающего устройства USB, используя панель управления аппарата. ► **Настр. импорта/эксп.(Р. 433)**

Сохранение зарегистрированных данных

1000-054

Можно экспортировать данные настроек аппарата и сохранить их в компьютере. Рекомендуем регулярно сохранять важные настройки.

- 1 Запустите Удаленный ИП и войдите в режиме управления. ▶ Запуск Удаленного ИП(Р. 348)
- 2 Щелкните [Параметры/Регистрация].

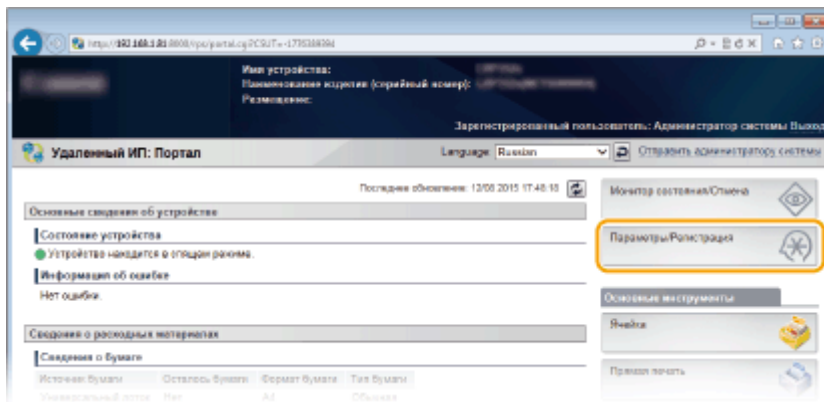

- 3 Щелкните [Импорт/Экспорт] ▶ [Экспорт].

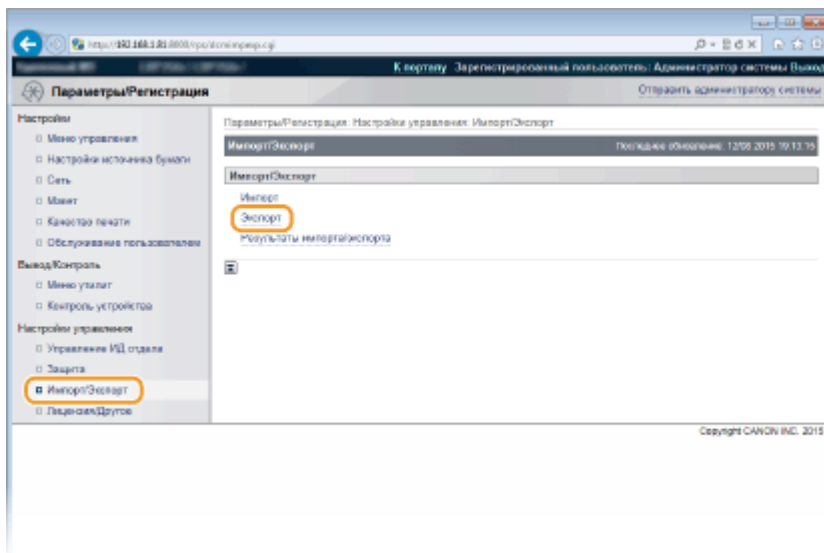

- 4 Выберите настройки, которые требуется экспортировать, и задайте пароль шифрования.

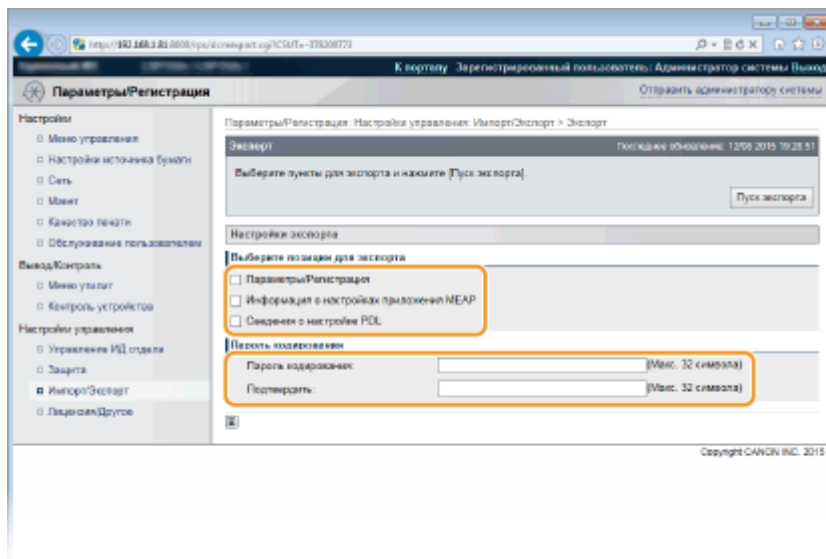

[Параметры/Регистрация]

Чтобы экспортировать данные настроек, которые можно задавать с помощью пункта [Параметры/Регистрация] на странице портала, установите флажки для этих элементов.

[Информация о настройках приложения MEAP]

Чтобы экспортировать данные настроек приложений MEAP, установите этот флажок.

[Сведения о настройке PDL]

Чтобы экспортировать данные настроек, которые можно задавать в пункте **Настройки**, относящиеся к конкретному режиму печати (Р. 437), установите этот флажок.

[Пароль кодирования]

Введите пароль для шифрования экспортируемых данных длиной не более 32 символов. Введите этот же пароль в поле [Подтвердить]. Если пароль не задан, экспорт данных невозможен.

ПРИМЕЧАНИЕ:

- Этот пароль требуется при импорте экспортированных данных. **Загрузка зарегистрированных данных (Р. 372)**

5 Щелкните [Пуск экспорта].

6 Следуйте инструкциям на экране, чтобы указать место сохранения экспортированных данных настроек.

⇒ Данные настроек сохранены.

ССЫЛКИ

- **Экраны Удаленного ИП (Р. 351)**
- **Список меню настройки (Р. 375)**

Загрузка зарегистрированных данных

1000-055

Загрузите (импортируйте) данные, экспортированные из аппарата. Можно также импортировать настройки с другого аппарата, если он той же модели, что и ваш аппарат.

- 1 Запустите Удаленный ИП и войдите в режиме управления. ▶ Запуск Удаленного ИП(Р. 348)
- 2 Щелкните [Параметры/Регистрация].

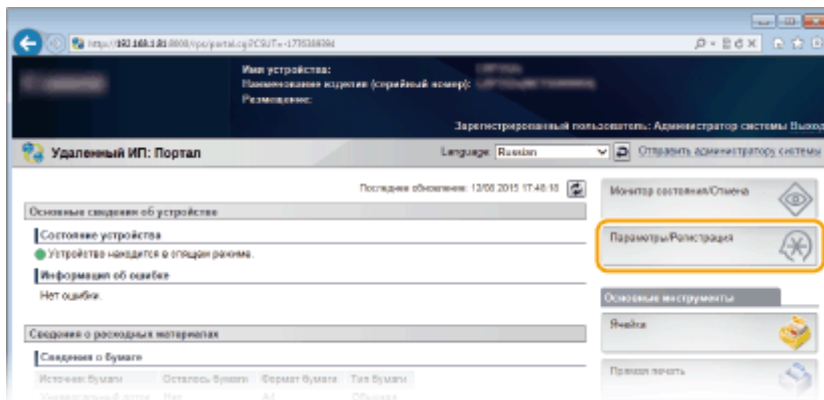

- 3 Щелкните [Импорт/Экспорт] ▶ [Импорт].

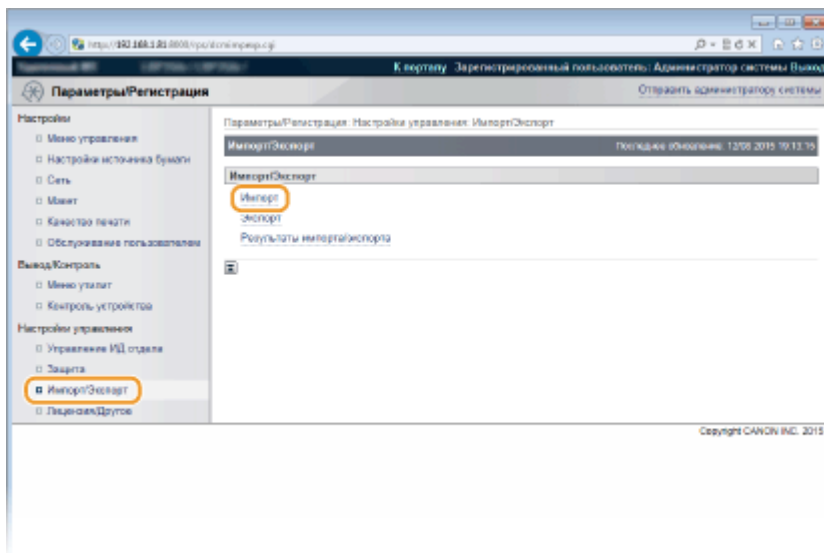

- 4 Укажите файл настроек, который необходимо импортировать, и введите пароль.

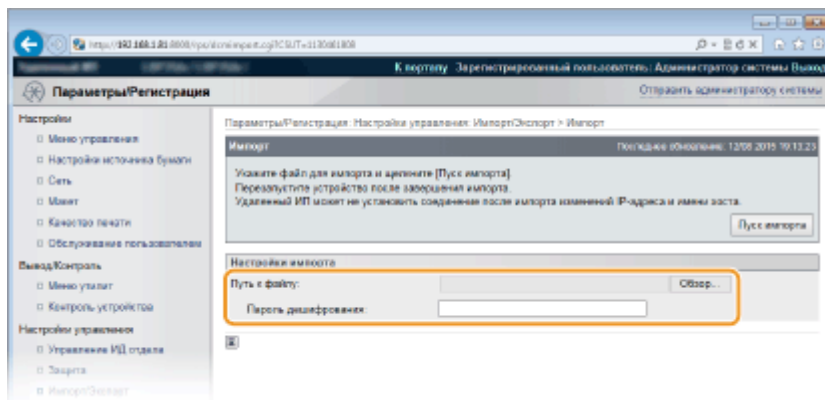

[Путь к файлу]

Нажмите [Обзор] и выберите файл.

[Пароль дешифрования]

Введите пароль, заданный при экспорте настроек.

5 Щелкните [Пуск импорта].

6 Щелкните [OK].

➔ Указанные данные настроек будут импортированы на аппарат.

7 Выполните полную перезагрузку.

- Нажмите [Контроль устройства], выберите [Полный сброс], затем нажмите [Выполнить].

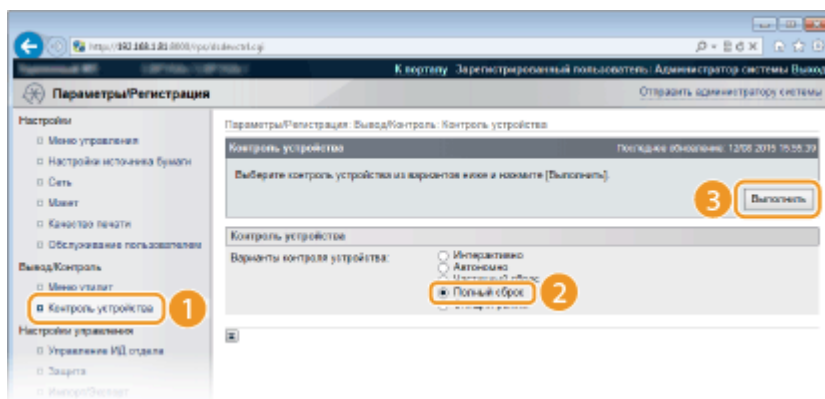

➔ Настройки вводятся в действие после полной перезагрузки.

ССЫЛКИ

- ▶ **Экраны Удаленного ИП(Р. 351)**
- ▶ **Список меню настройки(Р. 375)**

Список меню настройки

| | |
|--|-----|
| Список меню настройки | 375 |
| Меню настройки | 376 |
| Меню управления | 377 |
| Источник бумаги | 391 |
| Сеть | 392 |
| Макет | 413 |
| Качество печати | 417 |
| Интерфейс | 421 |
| Обслуж. пользоват. | 425 |
| Режим печати | 435 |
| Настройки, относящиеся к конкретному режиму печати | 437 |
| UFR II | 438 |
| PCL | 439 |
| Визуализация | 445 |
| XPS | 452 |
| PDF | 456 |
| PS | 460 |
| Настройки MEAP | 463 |
| Проверить счетчик | 464 |
| Меню инициализации | 465 |
| Меню утилит | 466 |
| Меню заданий | 470 |
| Меню сброса | 472 |
| Меню выбора устройства подачи | 474 |

Список меню настройки

1000-056

У данного аппарата есть множество параметров. Каждую из указанных настроек можно при необходимости изменить. Укажите настройки с помощью экранов меню панели управления.

ПРИМЕЧАНИЕ

Приоритет настроек

- Настройки, указанные в драйвере принтера, заменяют настройки, указанные с панели управления.
- При выполнении прямой печати USB или прямой печати настройки, указанные для печати или сохраненные в данных TIFF, заменяют настройки, заданные с панели управления.



СОВЕТЫ

- Для просмотра текущих настроек можно напечатать меню настроек в виде списка:
 - ▶ Стр. конфигурации (Р. 466)
 - ▶ Печать состоян. сети (Р. 467)

Меню настройки

1000-057

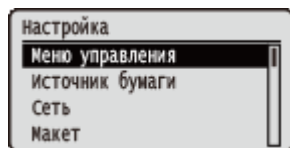

Можно указать настройки для рабочей среды аппарата и для печати. При нажатии кнопки ► () на панели управления открывается меню настройки, в котором отображаются пункты настройки для каждой функции.

- ▶ Меню управления(Р. 377)
- ▶ Источник бумаги(Р. 391)
- ▶ Сеть(Р. 392)
- ▶ Макет(Р. 413)
- ▶ Качество печати(Р. 417)
- ▶ Интерфейс(Р. 421)
- ▶ Обслуж. пользоват.(Р. 425)
- ▶ Режим печати(Р. 435)
- ▶ Настройки, относящиеся к конкретному режиму печати(Р. 437)
- ▶ Настройки MEAP(Р. 463)
- ▶ Проверить счетчик(Р. 464)
- ▶ Меню инициализации(Р. 465)

Меню управления

1000-058

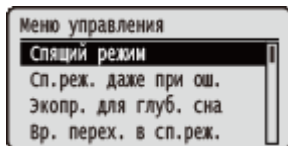

Настройки спящего режима и поведения аппарата в случае ошибки перечислены вместе с кратким описанием. Настройки по умолчанию отмечены крестиком (+).

ПРИМЕЧАНИЕ

Звездочки (*)

- Настройки, отмеченные звездочкой (*), не отображаются в зависимости от других настроек или от наличия дополнительной SD-карты в аппарате.

- | | |
|--------------------------------|--------------------------------|
| ▶ Спящий режим(Р. 377) | ▶ SD-карта(Р. 385) |
| ▶ Сп.реж. даже при ош.(Р. 377) | ▶ Печать с прерыванием(Р. 385) |
| ▶ Экопр. для глуб. сна(Р. 378) | ▶ Вр. удал. защ.печати(Р. 386) |
| ▶ Вр. перех. в сп.реж.(Р. 378) | ▶ Журнал защ. заданий(Р. 386) |
| ▶ Сп.реж. при исп. USB(Р. 378) | ▶ ОС ПК с USB-подключ.(Р. 386) |
| ▶ Настройки таймера(Р. 379) | ▶ Выбор PDL (PnP)(Р. 387) |
| ▶ Этап предупреждения(Р. 380) | ▶ Настройки управления(Р. 387) |
| ▶ Автопропуск ошибки(Р. 380) | ▶ RMT-SW(Р. 388) |
| ▶ Язык(Р. 381) | ▶ Настройка экрана(Р. 388) |
| ▶ Сигнал(Р. 381) | ▶ Инструкция-анимация(Р. 389) |
| ▶ Показать предупреж.(Р. 382) | ▶ Показ. уров. тонера(Р. 389) |
| ▶ Настр. даты/времени(Р. 383) | ▶ Увед. о завер. наст.(Р. 389) |
| ▶ Быстр. зап. осн.пит.(Р. 385) | ▶ Скорость прокрутки(Р. 390) |

Спящий режим

Функция спящего режима уменьшает потребление энергии аппаратом за счет временной остановки некоторых внутренних операций. Укажите уровень спящего режима. ▶ **Переход в спящий режим(Р. 71)**

Выс. (усил. сп.реж.)⁺
Сред. (спящ. режим)

Сп.реж. даже при ош.

Выберите, требуется ли автоматически переходить в спящий режим в случае возникновения ошибки.

Выкл.
Вкл.⁺



▶ () ▶ <Меню управления> ▶ ▶ <Сп.реж. даже при ош.> ▶ ▶ <Выкл.> или
<Вкл.> ▶

Экопр. для глуб. сна

Выберите, требуется ли дополнительно уменьшать расход энергии, если аппарат и компьютер соединены через USB.

Выкл. †
Вкл.

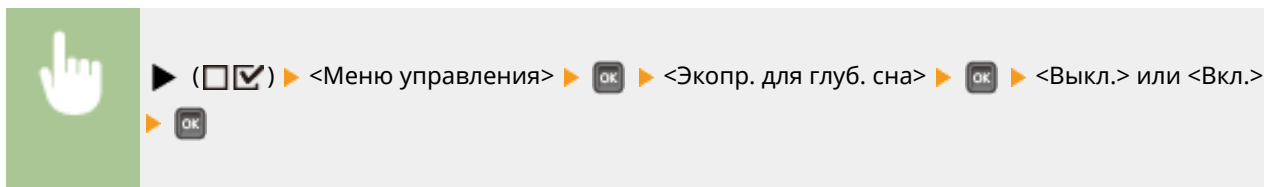

ПРИМЕЧАНИЕ

- Возможно, что если при выполнении операции печати для этого пункта задано значение <Вкл.>, аппарат не выйдет из спящего режима. В таком случае для выхода из спящего режима нажмите .

Вр. перех. в сп.реж.

Если аппарат не работал или в нем не было данных для печати в течение указанного периода, он перейдет в спящий режим в целях экономии электроэнергии (автоматический таймер спящего режима). Укажите период для автоматического перехода в спящий режим. В целях экономии электроэнергии рекомендуется использовать заводские настройки по умолчанию. ► **Переход в спящий режим(Р. 71)**

5 мин †
10 мин
15 мин
30 мин
60 мин

Сп.реж. при исп. USB *

Выберите, требуется ли разрешить аппарату переход в спящий режим при использовании USB по сети для доступа к устройству USB с компьютера по сети. ► **Настр.расшир. функц.(Р. 421)**

Запретить
Разрешить †



Настройки таймера

Можно указать настройки для работы аппарата и параметры времени для спящего режима и функции автоматического сброса, которая производит переключение на главный экран, если в течение указанного периода времени не была нажата ни одна из кнопок.

Таймер пробуждения

Выберите, требуется ли автоматически выходить из спящего режима в указанное время. **▶ Переход в спящий режим(Р. 71)**

Выкл. [†]
Вкл.

Время пробуждения

Задайте время выхода из спящего режима, если для параметра <Таймер пробуждения> задано значение <Вкл.>. **▶ Переход в спящий режим(Р. 71)**

00:00 – 12:00 [†] – 23:59

Время авт. перезап.

Если в течение указанного периода не была нажата ни одна из кнопок, вместо текущего экрана меню автоматически отображается главный экран и аппарат возвращается в подключенный режим (автосброс). Укажите интервал для автосброса. Выберите <Выкл.>, чтобы отключить функцию автосброса.

Выкл.
10 с
20 с
30 с
40 с
50 с
1 мин
2 мин [†]
3 мин
4 мин
5 мин
6 мин
7 мин
8 мин
9 мин

 ▶ () ▶ <Меню управления> ▶ ▶ <Настройки таймера> ▶ ▶ <Время авт. перезап.> ▶ ▶ Выберите время ▶

Таймер спящего реж.

Выберите, требуется ли автоматически переходить в спящий режим в указанное время. **▶ Переход в спящий режим(Р. 71)**

Выкл. [†]

Вкл.

Время спящего режима

Задайте время перехода в спящий режим, если для параметра <Таймер спящего реж.> задано значение <Вкл.>. **▶Переход в спящий режим(Р. 71)**

00:00 – 12:00 [†] – 23:59

Этап предупреждения

Укажите поведение аппарата при появлении сообщения об истечении срока службы картриджа с тонером.

Пред. д/карт. с тон.

Выберите, требуется ли автоматически останавливать печать, если скоро закончится срок службы картриджа с тонером.

Продолжить печать [†]
Остановить печать

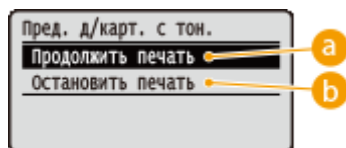
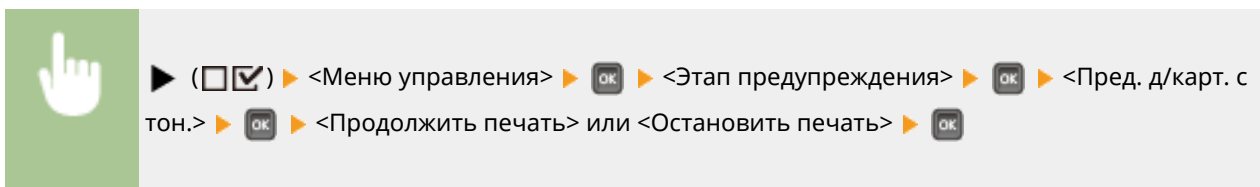

a <Продолжить печать>

При приближении срока замены картриджа с тонером отображается сообщение <Срок службы картриджа с тонером истекает.>, но печать продолжается.

b <Остановить печать>

При приближении срока замены картриджа с тонером отображается сообщение <Срок службы картриджа с тонером истекает.> и печать временно останавливается. Для возобновления печати нажмите кнопку  (●—●).

Автопропуск ошибки

Если во время печати происходит ошибка, печать останавливается. Если требуется продолжать печать даже в случае ошибки, укажите <Вкл.>. Список ошибок, при возникновении которых эта настройка допускает продолжение выполнения задания печати, см. в разделе **▶Если появляется сообщение об ошибке(Р. 502)**.

Выкл. [†]
Вкл.



Язык

Можно изменить язык, используемый на экране панели управления, экране входа Удаленного ИП и в списках настроек.

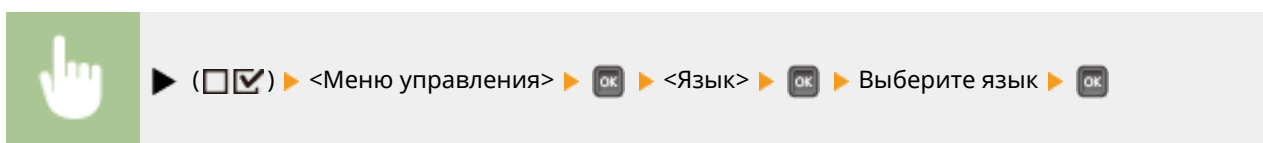
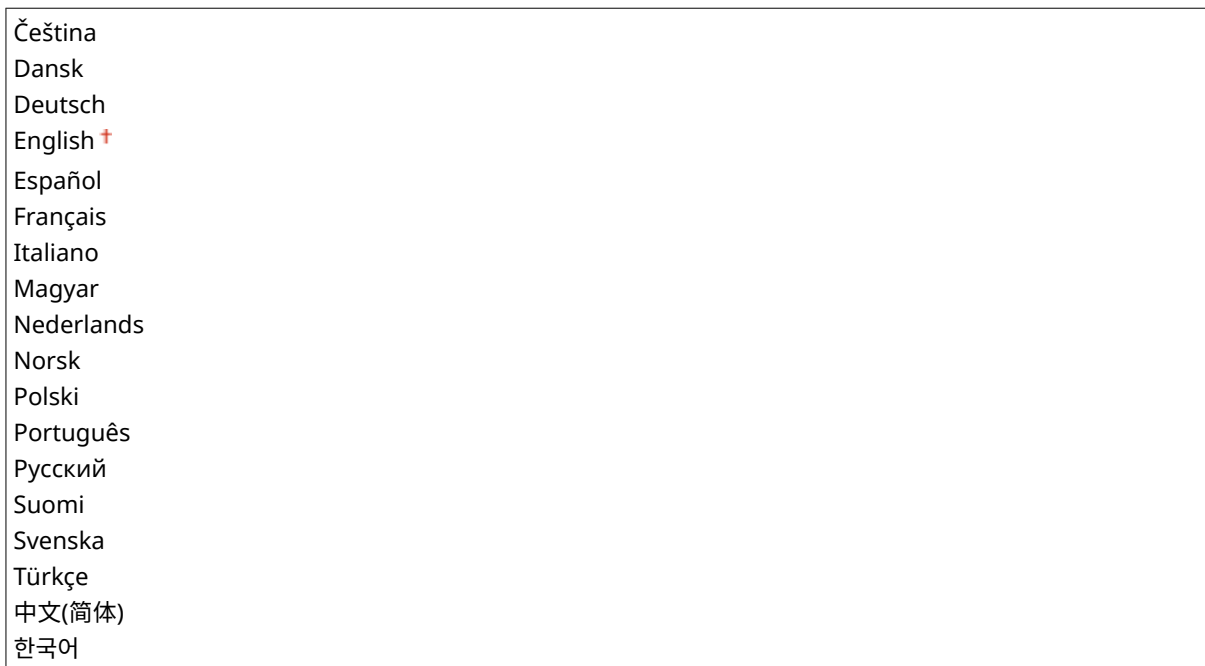

Сигнал

Укажите, звучит ли сигнал при возникновении, например, замятия бумаги или ошибки.



Показать предупреж.

Выберите, требуется ли информировать о предупреждениях с помощью сообщений, когда аппарат перешел в состояние предупреждения.

Пред. д/карт. с тон.

Выберите, требуется ли отображать соответствующее сообщение при приближении времени замены картриджа с тонером.

Выкл.
Вкл. 



▶ () ▶ <Меню управления> ▶  ▶ <Показать предупреж.> ▶  ▶ <Пред. д/карт. с тон.> ▶  ▶ <Выкл.> или <Вкл.> ▶ 

Предуп. компл. обл.

Выберите, требуется ли отображать соответствующее сообщение при приближении времени замены блока закрепления, валиков устройства подачи и т.п.

Выкл.
Вкл. 





▶ () ▶ <Меню управления> ▶  ▶ <Показать предупреж.> ▶  ▶ <Предуп. компл. обл.> ▶  ▶ <Выкл.> или <Вкл.> ▶ 

Ящик пуст

Выберите, требуется ли отображать соответствующее сообщение, когда в кассете для бумаги или в дополнительной стойке для бумаги заканчивается бумага.

Выкл.
Вкл. 



▶ () ▶ <Меню управления> ▶  ▶ <Показать предупреж.> ▶  ▶ <Ящик пуст> ▶  ▶ <Выкл.> или <Вкл.> ▶ 

Ош. перед. эл. почты

Выберите, требуется ли отображать соответствующее сообщение, когда во время печати электронной почты происходит ошибка связи.

Выкл.

Вкл. †



▶ () ▶ <Меню управления> ▶ ▶ <Показать предупреж.> ▶ ▶ <Ош. перед. эл. почты> ▶ ▶ <Выкл.> или <Вкл.> ▶

Настр. даты/времени

Задайте текущие дату и время.

Дата

Задайте текущую дату в следующем порядке: год, месяц и число месяца. Кнопками ◀ / ▶ перемещайте курсор и задайте дату с помощью цифровых клавиш.

01.01.2001 – 31.12.2030



▶ () ▶ <Меню управления> ▶ ▶ <Настр. даты/времени> ▶ ▶ <Дата> ▶ ▶ Задайте дату ▶

Время (24 часа)

Укажите текущее время в 24-часовом формате. Кнопками ◀ / ▶ перемещайте курсор и задайте время с помощью цифровых клавиш.

00:00:00 – 23:59:59



▶ () ▶ <Меню управления> ▶ ▶ <Настр. даты/времени> ▶ ▶ <Время (24 часа)> ▶ ▶ Установите время ▶

Летнее время

Укажите настройки летнего времени.

Настройки DST

Укажите, требуется ли использовать летнее время.

Выкл.
Вкл. †





▶ () ▶ <Меню управления> ▶ ▶ <Настр. даты/времени> ▶ ▶ <Летнее время> ▶ ▶ Проверьте сообщение ▶ ▶ <Настройки DST> ▶ ▶ <Выкл.> или <Вкл.> ▶ ▶ Выполните полную перезагрузку ( **Выполнение полной перезагрузки(Р. 472)**)

Дата/время начала

Задаёт дату и время перехода на летнее время.

| |
|-----------------|
| Месяц |
| Неделя |
| День |
| Время (24 часа) |





▶ () ▶ <Меню управления> ▶ ▶ <Настр. даты/времени> ▶ ▶ <Летнее время> ▶ ▶ Проверьте сообщение ▶ ▶ <Дата/время начала> ▶ ▶ Задайте дату и время ▶ ▶ Выполните полную перезагрузку ( **Выполнение полной перезагрузки(Р. 472)**)

Дата/время окончания

Задаёт дату и время завершения периода летнего времени.

| |
|-----------------|
| Месяц |
| Неделя |
| День |
| Время (24 часа) |





▶ () ▶ <Меню управления> ▶ ▶ <Настр. даты/времени> ▶ ▶ <Летнее время> ▶ ▶ Проверьте сообщение ▶ ▶ <Дата/время окончания> ▶ ▶ Задайте дату и время ▶ ▶ Выполните полную перезагрузку ( **Выполнение полной перезагрузки(Р. 472)**)

Часовой пояс

Задаёт часовой пояс в соответствии с регионом, в котором используется аппарат.

| |
|--|
| GMT-12:00 – GMT 00:00 ⁺ – GMT+12:00 |
|--|



▶ () ▶ <Меню управления> ▶ ▶ <Настр. даты/времени> ▶ ▶ <Часовой пояс> ▶ ▶ Проверьте сообщение ▶ ▶ Задайте часовой пояс ▶ ▶ Выполните полную перезагрузку ( **Выполнение полной перезагрузки(Р. 472)**)

Быстр. зап. осн.пит.

Указав настройки быстрого запуска, можно сократить время ожидания с момента нажатия выключателя питания до момента, когда можно начинать работать с экранами.  **Быстрый запуск аппарата(Р. 35)**

Выкл. 
Вкл.

SD-карта *

Включение или отключение SD-карты.

Выкл.
Вкл. 



▶ () ▶ <Меню управления> ▶ ▶ <SD-карта> ▶ ▶ Проверьте сообщение ▶ ▶ <Выкл.> или <Вкл.> ▶ ▶ Выполните полную перезагрузку ( **Выполнение полной перезагрузки(Р. 472)**)

Печать с прерыванием *

Выберите, требуется ли разрешить использование функции печати с прерыванием ( **Проверка состояния документов для печати(Р. 357)**).

Выкл.
Вкл. 



▶ () ▶ <Меню управления> ▶ ▶ <Печать с прерыванием> ▶ ▶ <Выкл.> или <Вкл.> ▶

Вр. удал. защ.печати *

Задайте срок хранения защищенных документов в аппарате, по истечении которого документы автоматически удаляются. ► **Изменение допустимого периода хранения для защищенных документов(Р. 138)**

1 ч †
2 ч
3 ч
6 ч
12 ч
24 ч

Журнал защ. заданий *

В случае выключения аппарата во время печати журнал печати может не создаваться, и общее количество напечатанных страниц может не вычисляться. Если задать для этой функции значение <Вкл.>, это гарантирует создание журнала печати и вычисление общего количества напечатанных страниц. Однако скорость печати при этом снижается.

Выкл. †
Вкл.



► () ► <Меню управления> ► ► <Журнал защ. заданий> ► ► Проверьте сообщение ► ► <Выкл.> или <Вкл.> ► ► Выполните полную перезагрузку (► **Выполнение полной перезагрузки(Р. 472)**)

ОС ПК с USB-подключ.

Выберите ОС ПК, подключенного к аппарату через USB.

Mac OS †
Windows
Другое

ВАЖНО

- Убедитесь, что параметры аппарата соответствуют ОС ПК. В противном случае ПК распознает аппарат неправильно.
- Если в вашем компьютере установлена Mac OS X 10.10 или более ранней версии и если вы хотите распечатать из драйвера принтера через USB, задайте для этого параметра значение <Другое>.



▶ () ▶ <Меню управления> ▶ ▶ <ОС ПК с USB-подключ.> ▶ ▶ Выберите операционную систему компьютера, подключаемого к аппарату ▶

Выбор PDL (PnP)

Укажите драйвер принтера, который должен устанавливаться при подключении аппарата к компьютеру по интерфейсу USB или при поиске аппарата по сети WSD.

UFR II [†]
 UFR II (V4)
 PCL6
 PS3
 XPS (Прямая)



▶ () ▶ <Меню управления> ▶ ▶ <Выбор PDL (PnP)> ▶ ▶ Проверьте сообщение
 ▶ ▶ Выберите язык описания страниц ▶ ▶ Выполните полную перезагрузку ()
Выполнение полной перезагрузки(Р. 472)

Настройки управления

Выберите, требуется ли ограничить использование кнопки ▶ () на панели управления, чтобы исключить случайное изменение каких-либо настроек.

Блок.клавиш настроек

Если выбрано значение <Вкл.>, меню настройки не работает даже при нажатии кнопки ▶ ().

Выкл. [†]
 Вкл.



▶ () ▶ <Меню управления> ▶ ▶ <Настройки управления> ▶ ▶ <Блок.клавиш настроек> ▶ ▶ Проверьте сообщение ▶ ▶ <Выкл.> или <Вкл.> ▶

ПРИМЕЧАНИЕ

- Если выбрано значение <Вкл.>, кнопку настройки можно разблокировать только из Удаленного ИП. **Ограничение функций панели управления(Р. 297)**

RMT-SW

Используйте аппарат с параметром, для которого задано значение <Off>. Представитель сервисной службы Canon может попросить вас изменить значение на <On>, чтобы можно было выполнять удаленное обслуживание вашего аппарата.

Off †
On

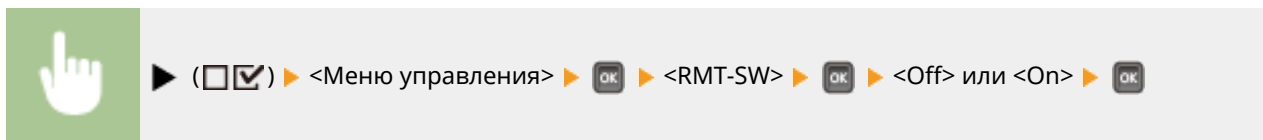

Настройка экрана

Можно настроить контрастность и яркость дисплея.

Контраст

Настройте контрастность (разницу яркости в светлых и темных областях) дисплея в соответствии с местом установки аппарата.

-3—0 †—+3

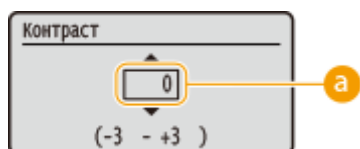
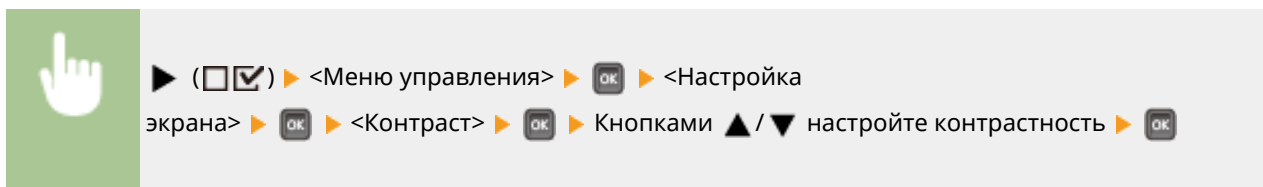

а Настройка контрастности

Задайте значение «+», чтобы увеличить яркость экрана. Задайте значение «-», чтобы уменьшить яркость экрана.

Яркость фона

Отрегулируйте яркость подсветки дисплея, выбрав один из трех уровней. Выберите значение <Выкл.>, чтобы отключить подсветку.

Выкл.
Уровень 1
Уровень 2
Уровень 3 †

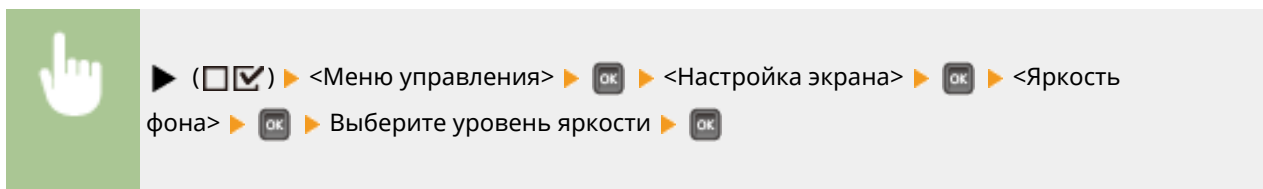

Инструкция-анимация

Выберите, требуется ли при замятии бумаги выводить на дисплей анимированные инструкции.

Выкл.
Вкл. †



Показ. уров. тонера

Выберите, требуется ли отображать индикатор тонера в правом нижнем углу дисплея.

Выкл.
Вкл. †

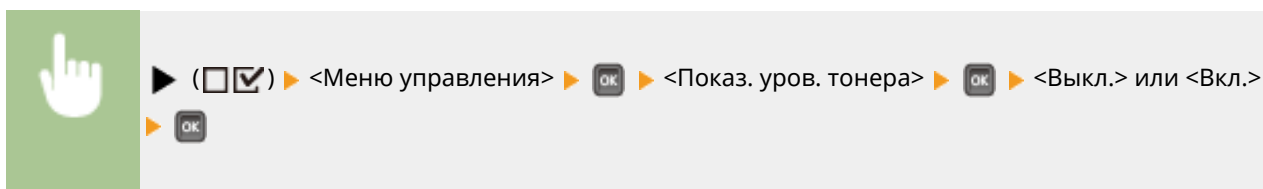

Увед. о завер. наст.

Укажите, сколько секунд остается на экране сообщение об изменении настройки. Если выбрано значение <Выкл.>, это сообщение не отображается.

Вкл.
Задан.

Выкл.
1 с
2 с
3 с †



▶ () ▶ <Меню управления> ▶ ОК ▶ <Увед. о завер. наст.> ▶ ОК ▶ Выберите количество секунд ▶ ОК

Скорость прокрутки

Настройте скорость прокрутки символов на экране справа налево, выбрав один из трех уровней.

| |
|-------------------------|
| Медленная |
| Нормальный ⁺ |
| Быстрая |



▶ () ▶ <Меню управления> ▶ ОК ▶ <Скорость прокрутки> ▶ ОК ▶ Выберите скорость ▶ ОК

Источник бумаги

1000-059

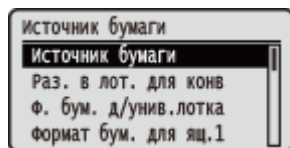

См. раздел [▶ Меню выбора устройства подачи \(Р. 474\)](#) .

Сеть

1000-05A

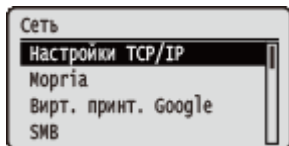

Для всех настроек сети указано краткое описание. Настройки по умолчанию отмечены крестиком (+).

ПРИМЕЧАНИЕ

Если сообщение <Сеть> не отображается

- Если для параметра <Сеть> в разделе <Выбор интерфейса> задано значение <Выкл.>, пункт <Сеть> не отображается в меню настройки. ➤ **Выбор интерфейса(Р. 421)**

Звездочки (*)

- Настройки, отмеченные звездочкой (*), не отображаются в зависимости от других настроек или от наличия дополнительной SD-карты в аппарате.

- | | |
|---------------------------------------|---------------------------------------|
| ➤ Настройки TCP/IP(Р. 392) | ➤ Настройки удал. ИП(Р. 408) |
| ➤ Mopria(Р. 404) | ➤ Драйвер Ethernet(Р. 408) |
| ➤ Вирт. принт. Google(Р. 404) | ➤ Приоритет спящ. реж.(Р. 409) |
| ➤ SMB(Р. 404) | ➤ IEEE802.1X(Р. 410) |
| ➤ Настройки SNMP(Р. 405) | ➤ Фильтр адресов(Р. 410) |
| ➤ Спулер(Р. 407) | ➤ MAC-адрес(Р. 410) |
| ➤ Одновременный прием(Р. 407) | ➤ Наст. печ. эл. почты(Р. 411) |
| ➤ Вр.ожид. при запуске(Р. 408) | ➤ Иниц. настроек сети(Р. 412) |

Настройки TCP/IP

Укажите настройки TCP/IP для аппарата (например, настройки IP-адреса).

Настройки IPv4

Укажите настройки IPv4 для аппарата.

IPv4

Включение или выключение протокола IPv4 в аппарате.

Выкл.
Вкл. +

▶ () ▶ <Сеть> ▶ ▶ Проверьте сообщение ▶ ▶ <Настройки TCP/IP> ▶ ▶ <Настройки IPv4> ▶ ▶ <IPv4> ▶ ▶ <Выкл.> или <Вкл.> ▶ ▶ Выполните полную перезагрузку (➤ **Выполнение полной перезагрузки(Р. 472)**)

Режим IP

Выберите способ задания IP-адреса. ➤ **Настройка адреса IPv4(Р. 194)**

| |
|-------------------|
| Авто † Вручную |
|-------------------|

Протокол *

Выберите протокол, который должен использоваться, когда для параметра <Режим IP> задано значение <Авто>. Если для выбранного протокола установлено значение <Вкл.>, для остальных двух протоколов автоматически устанавливается значение <Выкл.>. **▶Настройка адреса IPv4(Р. 194)**

Использовать DHCP

| |
|-----------------|
| Выкл. Вкл. † |
|-----------------|

Использовать BOOTP

| |
|-----------------|
| Выкл. † Вкл. |
|-----------------|

Использовать RARP

| |
|-----------------|
| Выкл. † Вкл. |
|-----------------|

Авто IP *

Выберите, требуется ли автоматически получать IP-адрес. Укажите значение <Вкл.>, если для параметра <Режим IP> задано значение <Авто>. **▶Настройка адреса IPv4(Р. 194)**

| |
|-----------------|
| Выкл. Вкл. † |
|-----------------|

Настройки IP-адреса

Настройте IP-адрес, который будет использоваться для идентификации таких устройств, как компьютеры или принтеры, в сети TCP/IP. **▶Настройка адреса IPv4(Р. 194)**

IP-адрес

| |
|-----------------------------|
| 0.0.0.0 † – 255.255.255.255 |
|-----------------------------|

Маска подсети

| |
|-----------------------------|
| 0.0.0.0 † – 255.255.255.255 |
|-----------------------------|

Адрес шлюза

| |
|-----------------------------|
| 0.0.0.0 † – 255.255.255.255 |
|-----------------------------|

DNS

Укажите настройки для адреса сервера DNS (Domain Name System, система доменных имен), который предоставляет имена узлов для разрешения IP-адресов. Кнопками ◀ / ▶ перемещайте курсор, задавайте адрес с помощью цифровых клавиш. Для задания других параметров DNS используйте Удаленный ИП. **▶Настройка DNS(Р. 227)**

Основной адрес

| |
|-----------------------------|
| 0.0.0.0 † – 255.255.255.255 |
|-----------------------------|

Дополнительный адрес

| |
|-----------------------------|
| 0.0.0.0 † – 255.255.255.255 |
|-----------------------------|



▶ () ▶ <Сеть> ▶ ▶ Проверьте сообщение ▶ ▶ <Настройки TCP/IP> ▶ ▶ <Настройки IPv4> ▶ ▶ <DNS> ▶ ▶ Выберите настраиваемый сервер ▶ ▶ Задайте адрес ▶ ▶ Выполните полную перезагрузку (▶ **Выполнение полной перезагрузки(Р. 472)**)

Настройки mDNS *

Задайте настройки для использования функций DNS без DNS-серверов. ▶ **Настройка DNS(Р. 227)**

mDNS

| |
|-----------------|
| Выкл. Вкл. + |
|-----------------|



▶ () ▶ <Сеть> ▶ ▶ Проверьте сообщение ▶ ▶ <Настройки TCP/IP> ▶ ▶ <Настройки IPv4> ▶ ▶ <Настройки mDNS> ▶ ▶ <mDNS> ▶ ▶ <Выкл.> или <Вкл.> ▶ ▶ Выполните полную перезагрузку (▶ **Выполнение полной перезагрузки(Р. 472)**)

Имя mDNS *

Если для параметра <mDNS> задано значение <Вкл.>, задайте этот пункт.



▶ () ▶ <Сеть> ▶ ▶ Проверьте сообщение ▶ ▶ <Настройки TCP/IP> ▶ ▶ <Настройки IPv4> ▶ ▶ <Настройки mDNS> ▶ ▶ <Имя mDNS> ▶ ▶ Задайте имя ▶ ▶ Выполните полную перезагрузку (▶ **Выполнение полной перезагрузки(Р. 472)**)

Вариант DHCP

Если протокол DHCP включен, выберите, требуется ли получать имя узла и требуется ли выполнять динамическое обновление DNS с помощью параметров DHCP.

Получить имя хоста

| |
|-----------------|
| Выкл. Вкл. + |
|-----------------|

Динам. обновл. DNS

| |
|-----------------|
| Выкл. + Вкл. |
|-----------------|



▶ () ▶ <Сеть> ▶ ▶ Проверьте сообщение ▶ ▶ <Настройки TCP/IP> ▶ ▶ <Настройки IPv4> ▶ ▶ <Вариант DHCP> ▶ ▶ <Получить имя хоста> или <Динам. обновл. DNS> ▶ ▶ <Выкл.> или <Вкл.> ▶ ▶ Выполните полную перезагрузку (▶ **Выполнение полной перезагрузки(Р. 472)**)

Настройки IPv6

Выберите, требуется ли использовать аппарат в сети IPv6. С помощью Удаленного ИП укажите настройки адреса IPv6. ▶ **Настройка адресов IPv6(Р. 199)**

IPv6

Включение или выключение протокола IPv6 в аппарате.

| |
|-----------------|
| Выкл. + Вкл. |
|-----------------|



▶ () ▶ <Сеть> ▶ ▶ Проверьте сообщение ▶ ▶ <Настройки TCP/IP> ▶ ▶ <Настройки IPv6> ▶ ▶ <IPv6> ▶ ▶ <Выкл.> или <Вкл.> ▶ ▶ Выполните полную перезагрузку (▶ **Выполнение полной перезагрузки(Р. 472)**)

Настройки mDNS *

Задайте настройки для использования функций DNS без DNS-серверов. ▶ **Настройка DNS(Р. 227)**

mDNS

| |
|-----------------|
| Выкл. Вкл. + |
|-----------------|



▶ () ▶ <Сеть> ▶ ▶ Проверьте сообщение ▶ ▶ <Настройки TCP/IP> ▶ ▶ <Настройки IPv6> ▶ ▶ <Настройки mDNS> ▶ ▶ <mDNS> ▶ ▶ <Выкл.> или <Вкл.> ▶ ▶ Выполните полную перезагрузку (▶ **Выполнение полной перезагрузки(Р. 472)**)

Исп. IPv4-имя (mDNS) *

| |
|-----------------|
| Выкл. Вкл. + |
|-----------------|



▶ () ▶ <Сеть> ▶ ▶ Проверьте сообщение ▶ ▶ <Настройки TCP/IP> ▶ ▶ <Настройки IPv6> ▶ ▶ <Настройки mDNS> ▶ ▶ <Исп. IPv4-имя

 (mDNS)> ► ► <Выкл.> или <Вкл.> ► ► Выполните полную перезагрузку (► **Выполнение полной перезагрузки(Р. 472))**

Имя mDNS *

Если для параметра <Исп. IPv4-имя (mDNS)> задано значение <Выкл.>, задайте этот пункт.

 ► () ► <Сеть> ► ► Проверьте сообщение ► ► <Настройки TCP/IP> ► ► <Настройки IPv6> ► ► <Настройки mDNS> ► ► <Имя mDNS> ► ► Задайте имя ► ► Выполните полную перезагрузку(► **Выполнение полной перезагрузки(Р. 472))**

Разрешение WINS

Выберите, требуется ли использовать службу имен в Интернете для Windows (WINS), которая предоставляет имя NetBIOS для разрешения IP-адресов в неоднородной сетевой среде NetBIOS и TCP/IP. Используйте Удаленный ИП для задания подробных параметров, которые применяются при включенной службе WINS. ► **Настройка WINS(Р. 233)**

Выкл. †
Вкл.

 ► () ► <Сеть> ► ► Проверьте сообщение ► ► <Настройки TCP/IP> ► ► <Разрешение WINS> ► ► <Выкл.> или <Вкл.> ► ► Выполните полную перезагрузку (► **Выполнение полной перезагрузки(Р. 472))**

FTP

Выберите, можно ли изменять настройки для печати и настройки, заданные в аппарате, с помощью FTP.

Печать FTP

Выберите, разрешить ли печать с FTP. С помощью Удаленного ИП задайте имя пользователя и пароль, которые будут использоваться для печати с FTP. ► **Подготовка к использованию сервера FTP(Р. 628)**

Выкл. †
Вкл.

 ► () ► <Сеть> ► ► Проверьте сообщение ► ► <Настройки TCP/IP> ► ► <FTP> ► ► <Печать FTP> ► ► <Выкл.> или <Вкл.> ► ► Выполните полную перезагрузку (► **Выполнение полной перезагрузки(Р. 472))**

Разр. настр. по FTP

Выберите, можно ли изменять настройки, заданные в аппарате, с помощью FTP.

Выкл. †
Вкл.



▶ () ▶ <Сеть> ▶ ▶ Проверьте сообщение ▶ ▶ <Настройки TCP/IP> ▶ ▶ <FTP> ▶ ▶ <Разр. настр. по FTP> ▶ ▶ <Выкл.> или <Вкл.> ▶ ▶ Выполните полную перезагрузку (

Настройки LPD

Разрешение или запрет использования LPD (протокол печати, который можно использовать для любой аппаратной платформы или операционной системы). Также задайте период времени, по истечении которого задание печати автоматически завершается, если невозможно получить данные печати из-за ошибки связи или каких-либо других проблем. Используйте Удаленный ИП для задания параметров печати титульного листа, если протокол LPD включен.

Печать LPD

Выкл.
Вкл. †



▶ () ▶ <Сеть> ▶ ▶ Проверьте сообщение ▶ ▶ <Настройки TCP/IP> ▶ ▶ <Настройки LPD> ▶ ▶ <Печать LPD> ▶ ▶ <Выкл.> или <Вкл.> ▶ ▶ Выполните полную перезагрузку (

Тайм-аут приема *

1-60 † (мин)



▶ () ▶ <Сеть> ▶ ▶ Проверьте сообщение ▶ ▶ <Настройки TCP/IP> ▶ ▶ <Настройки LPD> ▶ ▶ <Тайм-аут приема> ▶ ▶ Задайте время ожидания ▶ ▶ Выполните полную перезагрузку (

Настройки RAW

Разрешение или запрет использования RAW (специальный протокол печати в Windows). Также задайте период времени, по истечении которого задание печати автоматически завершается, если невозможно получить данные печати из-за ошибки связи или каких-либо других проблем. Используйте Удаленный ИП для задания параметров двунаправленной связи.

Печать RAW

Выкл.
Вкл. [†]



▶ () ▶ <Сеть> ▶ ▶ Проверьте сообщение ▶ ▶ <Настройки TCP/IP> ▶ ▶ <Настройки RAW> ▶ ▶ <Печать RAW> ▶ ▶ <Выкл.> или <Вкл.> ▶ ▶ Выполните полную перезагрузку (

Тайм-аут приема *

1-60 [†] (мин)



▶ () ▶ <Сеть> ▶ ▶ Проверьте сообщение ▶ ▶ <Настройки TCP/IP> ▶ ▶ <Настройки RAW> ▶ ▶ <Тайм-аут приема> ▶ ▶ Задайте время ожидания ▶ ▶ Выполните полную перезагрузку (

Печать IPP

Разрешение и запрет использования протокола IPP, который обеспечивает печать из внешних сетей по Интернету. Используйте Удаленный ИП для задания параметров TLS-шифрования отправляемых данных и параметров аутентификации пользователей.

Выкл.
Вкл. [†]



▶ () ▶ <Сеть> ▶ ▶ Проверьте сообщение ▶ ▶ <Настройки TCP/IP> ▶ ▶ <Печать IPP> ▶ ▶ <Выкл.> или <Вкл.> ▶ ▶ Выполните полную перезагрузку (

WSD

Разрешение или запрет автоматического просмотра и получения информации аппаратом с помощью протокола WSD, доступного в Windows Vista/7/8/Server 2008/Server 2012.

Печать WSD

Выберите, разрешить ли печать на аппарате с использованием WSD.

Выкл. [†]

Вкл.





▶ () ▶ <Сеть> ▶ ОК ▶ Проверьте сообщение ▶ ОК ▶ <Настройки TCP/IP> ▶ ОК ▶ <WSD> ▶ ОК ▶ <Печать WSD> ▶ ОК ▶ <Выкл.> или <Вкл.> ▶ ОК ▶ Выполните полную перезагрузку ( **Выполнение полной перезагрузки(Р. 472)**)

Обзор WSD *

Выберите, требуется ли получать информацию об аппарате с компьютера с использованием WSD. Если для параметра <Печать WSD> задано значение <Вкл.>, для параметра <Обзор WSD> фиксируется значение <Вкл.> и он не отображается в меню настройки.

Выкл. †
Вкл.





▶ () ▶ <Сеть> ▶ ОК ▶ Проверьте сообщение ▶ ОК ▶ <Настройки TCP/IP> ▶ ОК ▶ <WSD> ▶ ОК ▶ <Обзор WSD> ▶ ОК ▶ <Выкл.> или <Вкл.> ▶ ОК ▶ Выполните полную перезагрузку ( **Выполнение полной перезагрузки(Р. 472)**)

Многоадр.обнаружение

Выберите, должен ли аппарат отвечать на сообщения многоадресного обнаружения.

Выкл. †
Вкл.



▶ () ▶ <Сеть> ▶ ОК ▶ Проверьте сообщение ▶ ОК ▶ <Настройки TCP/IP> ▶ ОК ▶ <WSD> ▶ ОК ▶ <Многоадр.обнаружение> ▶ ОК ▶ <Выкл.> или <Вкл.> ▶ ОК ▶ Выполните полную перезагрузку ( **Выполнение полной перезагрузки(Р. 472)**)

ПРИМЕЧАНИЕ

- Если для параметра <Многоадр.обнаружение> задано значение <Выкл.>, аппарат остается в спящем режиме даже при поступлении из сети сообщений многоадресного обнаружения.

HTTP

Разрешение и запрет HTTP. Протокол HTTP необходим для обмена данными с компьютером, например, при использовании Удаленного ИП или печати WSD.  **Отключение соединения HTTP(Р. 300)**

Выкл.
Вкл. †

Настройки прокси







Задайте настройки для использования прокси-сервера, через который передаются данные HTTP. 
Настройки прокси(Р. 286)

Прокси



Включение или отключение прокси-сервера, когда аппарат производит обмен данными по протоколу HTTP.

| |
|---|
| Выкл.  Вкл. |
|---|









▶ () ▶ <Сеть> ▶  ▶ Проверьте сообщение ▶  ▶ <Настройки TCP/IP> ▶  ▶ <Настройки прокси> ▶  ▶ <Прокси> ▶  ▶ <Выкл.> или <Вкл.> ▶  ▶ Выполните полную перезагрузку ( **Выполнение полной перезагрузки(Р. 472)**)

Адрес сервера *

Задайте адрес используемого прокси-сервера. Укажите IP-адрес, имя домена и другую необходимую информацию в соответствии с рабочей средой. Перемещая курсор кнопками  /  , с помощью цифровых клавиш введите адрес ( **Ввод текста(Р. 31)**).











▶ () ▶ <Сеть> ▶  ▶ Проверьте сообщение ▶  ▶ <Настройки TCP/IP> ▶  ▶ <Настройки прокси> ▶  ▶ <Адрес сервера> ▶  ▶ Введите адрес сервера ▶  ▶ Выполните полную перезагрузку ( **Выполнение полной перезагрузки(Р. 472)**)

Номер порта *

Укажите используемый номер порта прокси-сервера:

| |
|---|
| 1 - 80  - 65 535 |
|---|



▶ () ▶ <Сеть> ▶  ▶ Проверьте сообщение ▶  ▶ <Настройки TCP/IP> ▶  ▶ <Настройки прокси> ▶  ▶ <Номер порта> ▶  ▶ Введите номер порта ▶  ▶ Выполните полную перезагрузку ( **Выполнение полной перезагрузки(Р. 472)**)

Тот же домен *

Включение или отключение прокси-сервера даже при обмене данными по протоколу HTTP с устройствами из того же домена.

| |
|---------------------|
| Использовать прокси |
|---------------------|

Не использ. прокси [†]



▶ () ▶ <Сеть> ▶ ОК ▶ Проверьте сообщение ▶ ОК ▶ <Настройки TCP/IP> ▶ ОК ▶ <Настройки прокси> ▶ ОК ▶ <Тот же домен> ▶ ОК ▶ <Использовать прокси> или <Не использ. прокси> ▶ ОК ▶ Выполните полную перезагрузку (**Выполнение полной перезагрузки(Р. 472)**)

Аутентиф. на прокси *

Включение или отключение функции аутентификации прокси-сервера.

Выкл. [†]

Вкл.



▶ () ▶ <Сеть> ▶ ОК ▶ Проверьте сообщение ▶ ОК ▶ <Настройки TCP/IP> ▶ ОК ▶ <Настройки прокси> ▶ ОК ▶ <Аутентиф. на прокси> ▶ ОК ▶ <Выкл.> или <Вкл.> ▶ ОК ▶ Выполните полную перезагрузку (**Выполнение полной перезагрузки(Р. 472)**)

Имя пользователя *

Чтобы разрешить аутентификацию прокси, введите не более 24 алфавитно-цифровых символов имени пользователя для аутентификации. Для ввода имени пользователя используйте цифровые клавиши. (**Ввод текста(Р. 31)**)



▶ () ▶ <Сеть> ▶ ОК ▶ Проверьте сообщение ▶ ОК ▶ <Настройки TCP/IP> ▶ ОК ▶ <Настройки прокси> ▶ ОК ▶ <Имя пользователя> ▶ ОК ▶ Введите имя пользователя ▶ ОК ▶ Выполните полную перезагрузку (**Выполнение полной перезагрузки(Р. 472)**)

Пароль *

Чтобы задать пароль для аутентификации прокси, введите не более 24 алфавитно-цифровых символов. Для ввода пароля используйте цифровые клавиши. (**Ввод текста(Р. 31)**)



▶ () ▶ <Сеть> ▶ ОК ▶ Проверьте сообщение ▶ ОК ▶ <Настройки TCP/IP> ▶ ОК ▶ <Настройки прокси> ▶ ОК ▶ <Пароль> ▶ ОК ▶ Введите пароль ▶ ОК ▶ Выполните полную перезагрузку (**Выполнение полной перезагрузки(Р. 472)**)

SNTP

Выберите, требуется ли получать время с сетевого сервера времени. Для задания параметров адреса сервера используйте Удаленный ИП. **Настройка SNTP(Р. 236)**

Выкл. †
Вкл.



▶ () ▶ <Сеть> ▶ ▶ Проверьте сообщение ▶ ▶ <Настройки TCP/IP> ▶ ▶ <SNTP> ▶ ▶ <Выкл.> или <Вкл.> ▶ ▶ Выполните полную перезагрузку ()
Выполнение полной перезагрузки(Р. 472)

Ответ обнаружения

Выберите, должен ли аппарат отвечать на пакеты многоадресного обнаружения в сети. С помощью Удаленного ИП задайте имя области действия, которое служит для включения аппарата в определенную область действия. **Настройка параметров для программного обеспечения управления(Р. 245)**

Выкл.
Вкл. †



▶ () ▶ <Сеть> ▶ ▶ Проверьте сообщение ▶ ▶ <Настройки TCP/IP> ▶ ▶ <Ответ обнаружения> ▶ ▶ <Выкл.> или <Вкл.> ▶ ▶ Выполните полную перезагрузку ()
Выполнение полной перезагрузки(Р. 472)

IPSec

Укажите, следует ли использовать зашифрованный обмен данными путем настройки виртуальной частной сети (VPN) по протоколу IPSec. Для регистрации и задания политик безопасности используйте Удаленный ИП. **Настройка параметров IPSec(Р. 311)**

Выкл. †
Вкл.



▶ () ▶ <Сеть> ▶ ▶ Проверьте сообщение ▶ ▶ <Настройки TCP/IP> ▶ ▶ <IPSec> ▶ ▶ <Выкл.> или <Вкл.> ▶ ▶ Выполните полную перезагрузку ()
Выполнение полной перезагрузки(Р. 472)

Наст. увед. о сне

Укажите параметры для связи SLP, чтобы уведомлять ПО imageWARE о состоянии питания аппарата. Если для параметра <Увед. о спящ. режиме> задано значение <Вкл.>, можно ожидать, что аппарат не будет участвовать в ненужных сеансах передачи данных и общее энергопотребление снизится. **Настройка параметров для программного обеспечения управления(Р. 245)**

Увед. о спящ. режиме

Включите или отключите связь SLP. Если выбрано значение <Вкл.>, сведения о состоянии питания аппарата передаются в ПО imageWARE.

Выкл.
Вкл. ⁺



▶ () ▶ <Сеть> ▶ ▶ Проверьте сообщение ▶ ▶ <Настройки TCP/IP> ▶ ▶ <Наст. увед. о сне> ▶ ▶ <Увед. о спящ. режиме> ▶ ▶ <Выкл.> или <Вкл.> ▶ ▶ Выполните полную перезагрузку (**Выполнение полной перезагрузки(Р. 472)**)

Номер порта *

Введите номер порта для связи SLP с программным обеспечением управления.

1 - 11427 ⁺ - 65535



▶ () ▶ <Сеть> ▶ ▶ Проверьте сообщение ▶ ▶ <Настройки TCP/IP> ▶ ▶ <Наст. увед. о сне> ▶ ▶ <Номер порта> ▶ ▶ Цифровыми клавишами введите номер порта ▶ ▶ Выполните полную перезагрузку (**Выполнение полной перезагрузки(Р. 472)**)

Проход. маршрут-ры *

Укажите количество маршрутизаторов, через которые могут проходить пакеты уведомления. Введите значение в диапазоне от 0 до 254.

0 - 3 ⁺ - 254



▶ () ▶ <Сеть> ▶ ▶ Проверьте сообщение ▶ ▶ <Настройки TCP/IP> ▶ ▶ <Наст. увед. о сне> ▶ ▶ <Проход. маршрут-ры> ▶ ▶ Цифровыми клавишами введите количество маршрутизаторов, через которые могут проходить пакеты ▶ ▶ Выполните полную перезагрузку (**Выполнение полной перезагрузки(Р. 472)**)

Интервал уведомления *

Укажите интервал отправки аппаратом уведомлений о состоянии питания в ПО imageWARE. Задайте значение в диапазоне от 60 до 65 535 секунд.

60 - 600 ⁺ - 65535



▶ () ▶ <Сеть> ▶ ▶ Проверьте сообщение ▶ ▶ <Настройки TCP/IP> ▶ ▶ <Наст. увед. о сне> ▶ ▶ <Интервал уведомления> ▶ ▶ Цифровыми клавишами введите интервал уведомления ▶ ▶ Выполните полную перезагрузку ()
Выполнение полной перезагрузки(Р. 472))

Mopria

Выберите, требуется ли использовать Mopria™. **Печать с функцией Mopria™(Р. 172)**

Выкл.
 Вкл.



▶ () ▶ <Сеть> ▶ ▶ Проверьте сообщение ▶ ▶ <Mopria> ▶ ▶ <Выкл.> или <Вкл.> ▶ ▶ Выполните полную перезагрузку ()
Выполнение полной перезагрузки(Р. 472))

Вирт. принт. Google

Включение или отключение службы Google Cloud Print. **Изменение настроек Google Cloud Print(Р. 182)**

Облачная печать
 Выкл.
 Вкл.

Состоян. регистрации

SMB *

Выберите, требуется ли использовать аппарат в качестве общего принтера в сети SMB. Для задания остальных параметров SMB, включая имя сервера и имя рабочей группы, используйте Удаленный ИП. **Настройка SMB(Р. 249)**

Сервер SMB

Выберите, требуется ли отображать аппарат в качестве сервера SMB на экране настройки сети SMB.

Выкл.

Вкл.





▶ () ▶ <Сеть> ▶ ▶ Проверьте сообщение ▶ ▶ <SMB> ▶ ▶ <Сервер SMB> ▶ ▶ <Выкл.> или <Вкл.> ▶ ▶ Выполните полную перезагрузку ( **Выполнение полной перезагрузки(Р. 472)**)

Печать SMB *

Включение или выключение печати SMB.

Выкл. †
Вкл.



▶ () ▶ <Сеть> ▶ ▶ Проверьте сообщение ▶ ▶ <SMB> ▶ ▶ <Печать SMB> ▶ ▶ <Выкл.> или <Вкл.> ▶ ▶ Выполните полную перезагрузку ( **Выполнение полной перезагрузки(Р. 472)**)

Настройки SNMP

Задайте настройки для мониторинга и управления аппаратом с компьютера под управлением программного обеспечения, совместимого с SNMP.  **Мониторинг и контроль аппарата с помощью SNMP(Р. 239)**

Настройки SNMPv1

Задайте параметры для использования SNMPv1. С помощью Удаленного ИП укажите имя сообщества и полномочия доступа к объектам базы данных MIB.

SNMPv1

Включение и выключение SNMPv1.

Выкл.
Вкл. †



▶ () ▶ <Сеть> ▶ ▶ Проверьте сообщение ▶ ▶ <Настройки SNMP> ▶ ▶ <Настройки SNMPv1> ▶ ▶ <SNMPv1> ▶ ▶ <Выкл.> или <Вкл.> ▶ ▶ Выполните полную перезагрузку ( **Выполнение полной перезагрузки(Р. 472)**)

Настр. спец. сообщ.

Специальное сообщество представляет собой предварительно настроенное сообщество, ориентированное исключительно на администраторов, использующих программное обеспечение Canon (например, консоль imageWARE Enterprise Management Console). Выберите полномочия доступа к объектам базы данных MIB.

Спец. сообщество

Выкл.
Чтение/Запись
Только чтение ⁺



▶ () ▶ <Сеть> ▶ ▶ Проверьте сообщение ▶ ▶ <Настройки SNMP> ▶ ▶ <Настройки SNMPv1> ▶ ▶ <Настр. спец. сообщ.> ▶ ▶ <Спец. сообщество> ▶ ▶ Выберите полномочия доступа ▶ ▶ Выполните полную перезагрузку ( **Выполнение полной перезагрузки(P. 472)**)

Настройки SNMPv3

Укажите параметры для использования SNMPv3. Используйте Удаленный ИП для указания детальных настроек, применяемых, если разрешено использование SNMPv3.

SNMPv3

Включение и выключение SNMPv3.

Выкл. ⁺
Вкл.



▶ () ▶ <Сеть> ▶ ▶ Проверьте сообщение ▶ ▶ <Настройки SNMP> ▶ ▶ <Настройки SNMPv3> ▶ ▶ <SNMPv3> ▶ ▶ <Выкл.> или <Вкл.> ▶ ▶ Выполните полную перезагрузку ( **Выполнение полной перезагрузки(P. 472)**)

Пользовательские настройки N (N=1, 2, 3, 4, 5) *

Укажите пароль аутентификации и пароль шифрования в качестве пользовательской информации, используемой в SNMPv3. Для регистрации пользовательской информации используйте Удаленный ИП.  **Мониторинг и контроль аппарата с помощью SNMP(P. 239)**

Пароль аутентифик. /Пароль кодирования

Введите от 6 до 16 алфавитно-цифровых символов для каждого пароля. Для ввода пароля используйте цифровые клавиши.



▶ () ▶ <Сеть> ▶ ▶ Проверьте сообщение ▶ ▶ <Настройки SNMP> ▶ ▶ <Настройки SNMPv3> ▶ ▶ Выберите номер пользовательских настроек ▶ ▶ Проверьте имя пользователя ▶ ▶ <Пароль аутентифик.> или <Пароль кодирования> ▶ ▶ Введите пароль ▶ ▶ Выполните полную перезагрузку ( **Выполнение полной перезагрузки(P. 472)**)

Откл. пак. в сп.реж.

Выберите, требуется ли отбрасывать пакеты SNMP, полученные в спящем режиме.

Выкл. †
Вкл.



▶ () ▶ <Сеть> ▶ ▶ Проверьте сообщение ▶ ▶ <Настройки SNMP> ▶ ▶ <Откл. пак. в сп.реж.> ▶ ▶ <Выкл.> или <Вкл.> ▶ ▶ Выполните полную перезагрузку (▶ **Выполнение полной перезагрузки(Р. 472)**)

ПРИМЕЧАНИЕ

- Если выбрано значение <Вкл.>, доступ к аппарату приложений, в которых используется протокол SNMP (например, программное обеспечение Canon imageWARE Series), может оказаться невозможным.

Спулер *

Выберите, требуется ли включить SD-карту в список мест сохранения полученных данных печати. Если выбрано значение <Вкл.>, возможности аппарата по приему данных печати увеличиваются.

Выкл. †
Вкл.



▶ () ▶ <Сеть> ▶ ▶ Проверьте сообщение ▶ ▶ <Спулер> ▶ ▶ <Выкл.> или <Вкл.> ▶ ▶ Выполните полную перезагрузку (▶ **Выполнение полной перезагрузки(Р. 472)**)

Одновременный прием

Укажите, требуется ли печатать полученные задания в порядке их поступления, если с нескольких компьютеров или других устройств поступает несколько заданий. При последовательной отправке в аппарат нескольких заданий печати эти задания могут печататься непрерывно друг за другом, без прерывания другими заданиями печати, отправленными с других компьютеров и т. п. Для этого задайте для данного параметра значение <Выкл.>.

Выкл.
Вкл. †



▶ () ▶ <Сеть> ▶ ▶ Проверьте сообщение ▶ ▶ <Одновременный прием> ▶ ▶ <Выкл.> или <Вкл.> ▶ ▶ Выполните полную перезагрузку (▶ **Выполнение полной перезагрузки(Р. 472)**)

Вр.ожид. при запуске

Задайте время ожидания для подключения к сети. Выберите настройку с учетом особенностей сетевой среды.

Настройка времени ожидания при подключении к сети(Р. 226)

0 + - 300 (сек.)

Настройки удал. ИП

Укажите параметры для использования Удаленного ИП. С помощью Удаленного ИП можно настраивать параметры аппарата из веб-браузера.

Удаленный ИП

Включите или выключите Удаленный ИП. **Отключение Удаленного ИП(Р. 301)**

Выкл.
Вкл. +

Настр.защ.дост.к УИП

Выберите, требуется ли использовать доступ к Удаленному ИП по PIN-коду. **Установка PIN-кода Remote UI(Р. 272)**

Выкл. +
Вкл.

PIN д/дост. к уд. ИП *

Укажите, чтобы требовалось вводить PIN-код для доступа к Удаленному ИП, когда для параметра <Настр.защ.дост.к УИП> задано значение <Вкл.>. Задайте PIN-код длиной не более 7 цифр. PIN-код общий для всех пользователей. **Установка PIN-кода Remote UI(Р. 272)**

TLS *

Включите или выключите протокол TLS для связи с Удаленным ИП. Чтобы использовать протокол TLS для шифрованной связи, необходимо задать пары ключей с помощью Удаленного ИП (**Использование TLS для шифрованной связи(Р. 307)**), соответственно.

Выкл. +
Вкл.



▶ () ▶ <Сеть> ▶ ▶ Проверьте сообщение ▶ ▶ <Настройки удал. ИП> ▶ ▶ <TLS> ▶ ▶ <Выкл.> или <Вкл.> ▶ ▶ Выполните полную перезагрузку (▶ **Выполнение полной перезагрузки(Р. 472)**)

Драйвер Ethernet

Укажите режим связи Ethernet (полудуплексная/дуплексная) и тип Ethernet (10 Base-T/100 Base-TX/1000 Base-T).

Настройка параметров Ethernet(Р. 224)

Автоопределение

Выберите автоматическое обнаружение режима связи и типа Ethernet или задайте эти параметры вручную.

Выкл.
Вкл. †

Режим связи *

Если для параметра <Автоопределение> задано значение <Выкл.>, выберите режим связи Ethernet.

Полудуплексная связь †
Полнодуплекс. связь

Тип Ethernet *

Если для параметра <Автоопределение> задано значение <Выкл.>, выберите тип сети Ethernet.

10 Base-T †
100 Base-TX
1000 Base-T

Приоритет спящ. реж.

Выберите, что имеет больший приоритет: быстрый выход из спящего режима или большая экономия энергии в спящем режиме.

Оптимальный баланс †
Скорость на выходе
Энергосбережение



▶ () ▶ <Сеть> ▶ ▶ Проверьте сообщение ▶ ▶ <Приоритет спящ. реж.> ▶ ▶ Выберите значение настройки ▶ ▶ Выполните полную перезагрузку ()

Выполнение полной перезагрузки(Р. 472)

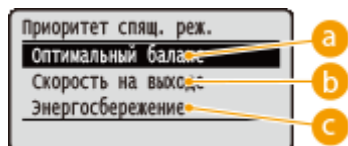

а Оптимальный баланс

Аппарат быстро выходит из спящего режима. Если устройства, напрямую подключенные к аппарату, поддерживают функцию EEE (Energy Efficient Ethernet, энергосберегающая сеть Ethernet), возможно дополнительное сокращение потребления энергии. Обычно следует использовать эту настройку.

б Скорость на выходе

Аппарат быстрее выходит из спящего режима.

Энергосбережение

Скорость передачи данных в спящем режиме уменьшается для снижения расхода энергии.

ПРИМЕЧАНИЕ

- Этот пункт доступен, когда для параметра <Спящий режим> задано значение <Выс. (усил. сп.реж.)>. **▶Переход в спящий режим(Р. 71)**

IEEE802.1X

Запрет и разрешение использования аутентификации IEEE 802.1X. Используйте Удаленный ИП для указания детальных настроек, применяемых, если разрешено использование аутентификации IEEE 802.1X. **▶Настройка аутентификации IEEE 802.1X(Р. 323)**

Выкл. †
Вкл.



▶ () ▶ <Сеть> ▶ ▶ Проверьте сообщение ▶ ▶ <IEEE802.1X> ▶ ▶ Проверьте сообщение ▶ ▶ <Выкл.> или <Вкл.> ▶ ▶ Выполните полную перезагрузку (▶ **Выполнение полной перезагрузки(Р. 472))**

Фильтр адресов

Включение или отключение ограничения связи по IP- или MAC-адресу. Ограничиваемый адрес задается с помощью Удаленного ИП. **▶Основные операции печати(Р. 81)**

Выкл.
Вкл. †



▶ () ▶ <Сеть> ▶ ▶ Проверьте сообщение ▶ ▶ <Фильтр адресов> ▶ ▶ <Выкл.> или <Вкл.> ▶ ▶ Выполните полную перезагрузку (▶ **Выполнение полной перезагрузки(Р. 472))**

MAC-адрес

Проверьте MAC-адрес аппарата, являющийся уникальным номером для каждого устройства, участвующего в обмене данными.

(Только отображение)

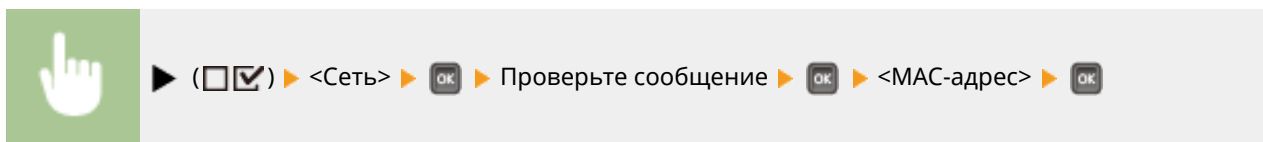

Наст. печ. эл. почты

Укажите параметры для использования функции печати электронной почты. С помощью Удаленного ИП можно задать остальные параметры печати электронной почты, включая настройки почтового сервера.

Печать полученной электронной почты (печать электронной почты)(P. 162)

Интервал приема POP3

Укажите интервал (в минутах) для автоматического подключения к почтовому серверу. Новые сообщения электронной почты в ящике почтового сервера автоматически принимаются и печатаются с указанным временным интервалом.

0 - 90 (мин)

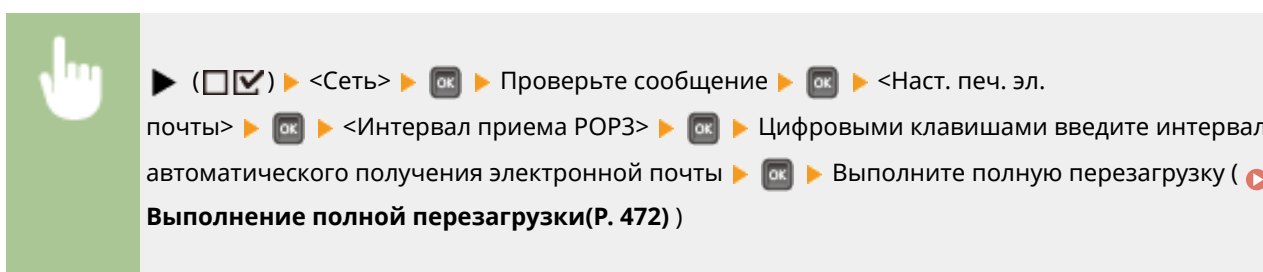

ПРИМЕЧАНИЕ

- Если выбрано значение «0», автоматическое получение сообщений электронной почты не производится. В этом случае сообщения электронной почты следует принимать вручную.

Получение сообщений электронной почты вручную(P. 167)

Прием POP3

Включение или выключение печати электронной почты для почтового сервере POP3.

Выкл.

Вкл.

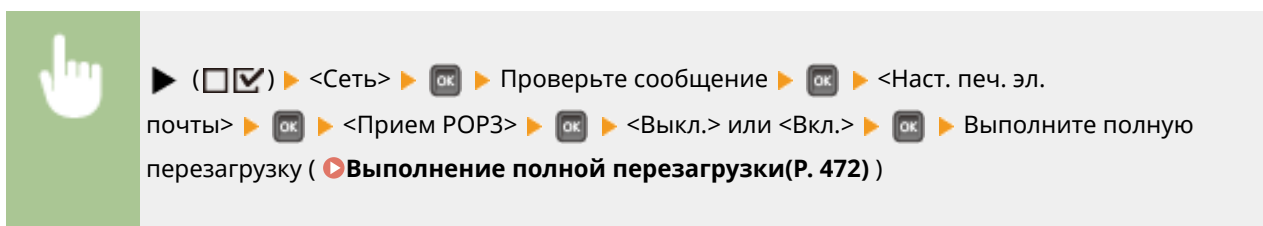

Прием SMTP

Включение или выключение печати электронной почты для протокола SMTP.

Выкл.

Вкл.



▶ () ▶ <Сеть> ▶ ▶ Проверьте сообщение ▶ ▶ <Наст. печ. эл. почты> ▶ ▶ <Прием SMTP> ▶ ▶ <Выкл.> или <Вкл.> ▶ ▶ Выполните полную перезагрузку (▶ **Выполнение полной перезагрузки(Р. 472)**)

Иниц. настроек сети

Выберите восстановление значений параметров сети по умолчанию. ▶ **Инициализация настроек сети(Р. 577)**

Макет

1000-05C

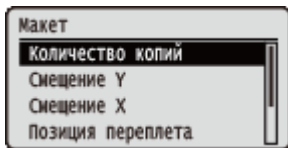

Настройки, связанных с внешним видом печатаемых страниц, включая поля для переплета и положения печати, перечислены вместе с кратким описанием. Значения по умолчанию отмечены крестиком (+).

- ▶ **Количество копий**(Р. 413)
- ▶ **Смещение Y/Смещение X**(Р. 413)
- ▶ **Позиция переплета**(Р. 414)
- ▶ **Отступ**(Р. 415)
- ▶ **Альтернатив. способ**(Р. 416)

Количество копий

Укажите количество копий.



▶ () ▶ <Макет> ▶ ▶ <Количество копий> ▶ ▶ Цифровыми клавишами введите количество копий ▶

Смещение Y/Смещение X

Настройки сдвига положения печати для всех типов печати можно задавать с шагом 0,5 мм, независимо от источника бумаги.



▶ () ▶ <Макет> ▶ ▶ <Смещение Y> или <Смещение X> ▶ ▶ Кнопками ▲ / ▼ введите значение сдвига ▶

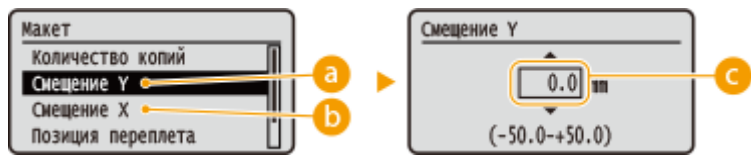

- a <Смещение Y>**
Сдвиг положения печати по вертикали.

b <Смещение X>

Сдвиг положения печати по горизонтали.

c Значения сдвига

Для <Смещение Y> задавайте положительные (+) значения для сдвига положения печати вниз. Для <Смещение X> задавайте положительные (+) значения для сдвига положения печати вправо. Задавайте отрицательные (-) значения для сдвига положения печати в противоположном направлении.



Задание точных настроек положения печати

Для точного задания положения печати для каждого источника бумаги можно использовать параметр <Наст. позиции печати> в разделе <Обслуж. пользоват.>. Диапазон доступных значений смещения: от -5,0 – +5,0 мм. **Настройка положения печати (P. 557)**

Позиция переплета

Выберите сторону (длинная или короткая), по которой распечатки будут переплетаться с помощью инструмента для переплета (например, степлера). В этом случае также укажите настройки для параметра <Отступ>, чтобы настроить поле для сшивания.

Длинный край +
Короткий край

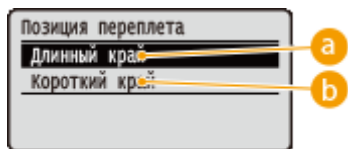
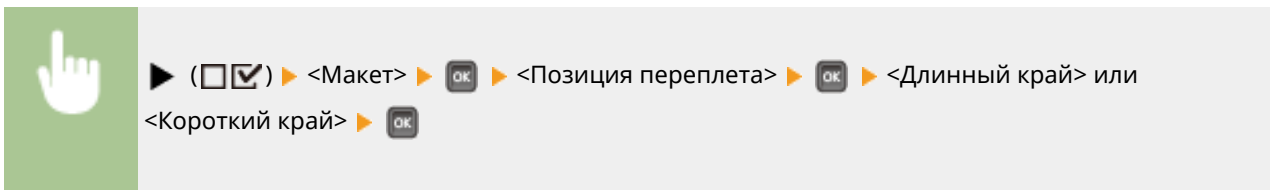

a <Длинный край>

Выберите для сшивания распечаток по длинной стороне.



б <Короткий край>

Выберите для сшивания распечаток по короткой стороне.



Отступ

Настройте ширину поля для края, указанного в параметре <Позиция переплета>, сдвигая положение печати данных. Если выбрано значение «0,0», поле не изменяется.

-50,0—0,0⁺—+50,0 (mm)



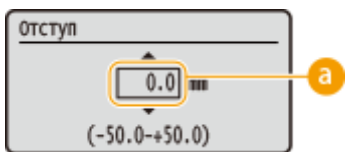

▶ ▶ <Макет> ▶ ▶ <Отступ> ▶ ▶ Кнопками ▲ / ▼ введите значение сдвига ▶







а Значения полей

Укажите направление и ширину сдвига положения печати данных. Край, у которого изменяется поле, зависит от знака («+» или «-») заданного значения. Ширину поля можно настраивать с шагом 0,5 мм.

■ Документ в книжной ориентации

| Значение настройки | Переплет по длинной стороне | Переплет по короткой стороне |
|--------------------|--|--|
| Значение «+» | Левый край бумаги (для переплета по левому краю)  | Верхний край бумаги (для переплета по верхнему краю)  |
| Значение «-» | Правый край бумаги (для переплета по правому краю)  | Нижний край бумаги (для переплета по нижнему краю)  |

■ Документ в альбомной ориентации

| Значение настройки | Переплет по длинной стороне | Переплет по короткой стороне |
|--------------------|--|---|
| Значение «+» | Левый край бумаги (для переплета по верхнему краю)  | Верхний край бумаги (для переплета по правому краю)  |
| Значение «-» | Правый край бумаги (для переплета по нижнему краю)  | Верхний край бумаги (для переплета по правому краю)  |

Альтернатив. способ

При выполнении 2-сторонней печати документа, содержащего нечетное число страниц, можно выбрать, требуется ли обрабатывать последнюю страницу в режиме 1-сторонней печати. Если выбрано значение <Вкл.>, печать завершается быстрее, чем при обычной 2-сторонней печати.

Выкл.
Вкл. †

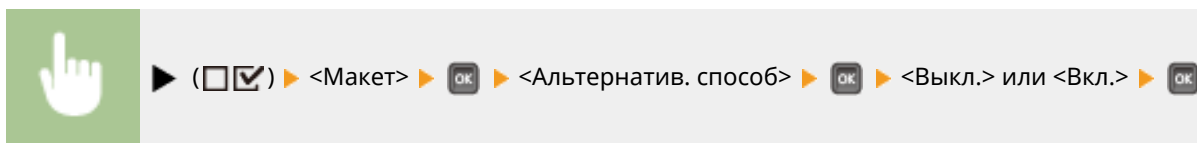

ПРИМЕЧАНИЕ

Когда печать документа, содержащего четное число страниц, завершается в 1-стороннем режиме

В указанных ниже случаях последняя страница обрабатывается в режиме 1-сторонней печати, даже если документ содержит четное число страниц.

- Последняя страница пуста.
- Печать последней страницы невозможна (например потому, что формат бумаги недоступен для 2-сторонней печати).

Если используется бумага с логотипом

- Если последняя страница обрабатывается в режиме 1-сторонней печати, когда для параметра <Альтернатив. способ> задано значение <Вкл.>, ориентация или печатаемая сторона последней страницы могут не соответствовать ориентации или печатаемой стороне остальных страниц. В таком случае задайте для параметра <Альтернатив. способ> значение <Выкл.>.

Качество печати

1000-05E

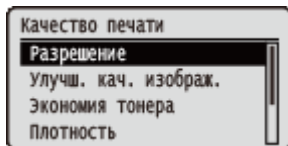

Настройки, связанных с качеством печати, включая разрешение и плотность тонера, перечислены вместе с кратким описанием. Значения по умолчанию отмечены крестиком (+).

ПРИМЕЧАНИЕ

Звездочки (*)

- Настройки, помеченные символом звездочки (*), могут не отображаться в зависимости от других настроек.

- ▶ Разрешение(Р. 417)
- ▶ Улучш. кач. изображ.(Р. 418)
- ▶ Экономия тонера(Р. 418)
- ▶ Плотность(Р. 418)
- ▶ Плотн. (Точн. наст.)(Р. 418)
- ▶ Полутона(Р. 419)
- ▶ Снизить качество(Р. 420)
- ▶ Корр. печ. Шир. лин.(Р. 420)

Разрешение

Укажите разрешение для обработки данных печати.

600 т/д⁺
1200 т/д



a <600 т/д>

Этот режим печати подходит для печати с высокой скоростью.

b <1200 т/д>

Контурные символы и графические элементы могут четко воспроизводиться с высоким разрешением. Этот режим печати подходит для печати данных, содержащих много мелких символов.

Улучш. кач. изображ. *

Включите или отключите режим сглаживания, при котором края символов и графики печатаются гладкими. Параметр <Улучш. кач. изображ.> не отображается, если для параметра <Разрешение> задано значение <1200 т/д>.

Выкл.
Вкл. †



Экономия тонера

Указывайте эту настройку, если требуется проверять конечную обработку (например, компоновку), например перед печатью большого задания. Поскольку в этом режиме печати расходуется меньше тонера, тонкие линии и области с небольшой плотностью печати могут размываться.

Выкл. †
Вкл.

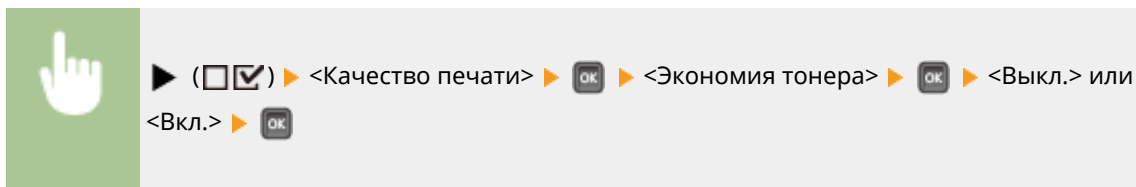

Плотность *

Настройте плотность тонера, используемую при печати. Параметр <Плотность> не отображается, если для параметра <Экономия тонера> задано значение <Вкл.>. **Настройка плотности печати(Р. 555)**

от -8 до 0 † до +8

Плотн. (Точн. наст.) *

Тонкую настройку плотности тонера при печати можно производить отдельно для трех областей плотности. Параметр <Плотн. (Точн. наст.)> не отображается, если для параметра <Экономия тонера> задано значение <Вкл.>. **Настройка плотности печати(Р. 555)**

от -8 до 0 † до +8

Полутона

Можно выбрать способ печати для передачи полутонов (переходы между темными и светлыми частями изображения). Полутона можно задавать для каждого типа данных изображений в одном документе.

| |
|-------------------------|
| Текст |
| Разрешение [†] |
| Градация |
| Тон цвета |
| Высокое разрешение |
| Графика |
| Разрешение |
| Градация |
| Тон цвета [†] |
| Высокое разрешение |
| Изображение |
| Разрешение |
| Градация |
| Тон цвета [†] |
| Высокое разрешение |

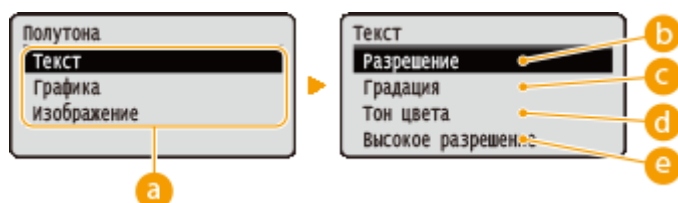
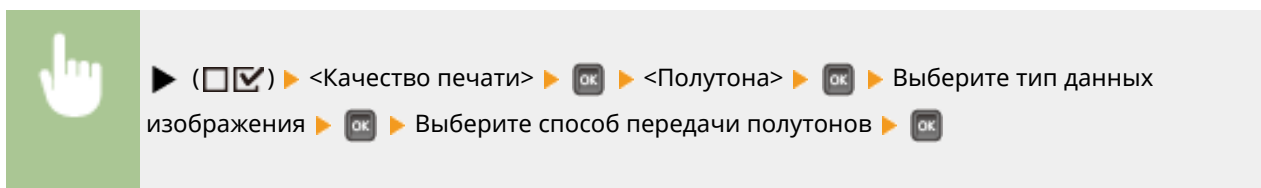

а Тип данных изображения

Выберите тип данных изображения, для которого требуется изменить настройки. Выберите <Текст> для символов, <Графика> для линий и фигур или <Изображение> для таких изображений, как фотографии.

б <Разрешение>

Выполняется тонкая печать с четким воспроизведением контуров символов. Этот режим печати подходит для четкой печати символов и тонких линий.

с <Градация>

Печать градаций и линий с плавными переходами. Этот режим печати подходит для печати фигур и диаграмм, содержащих градации.

d <Тон цвета>

Печать ярких изображений с эффектом тонального контраста. Этот режим печати подходит для печати таких изображений, как фотографии.

e <Высокое разрешение>

Реализуется печать с более высоким разрешением, чем задано параметром <Разрешение>, но при этом немного снижается стабильность текстур. Этот режим печати подходит для четкой печати контуров символов, тонких линий и данных систем CAD.

Снизить качество

Выберите, требуется ли продолжать печать с автоматическим снижением качества в случае нехватки памяти для обработки.

Продолжить печать ⁺
Остановить печать



ПРИМЕЧАНИЕ

- Если выбрано значение <Остановить печать>, при нехватке памяти в аппарате отображается сообщение об ошибке и печать останавливается. Нажав (●—●), можно возобновить печать со снижением качества.

Корр. печ. Шир. лин.

Настраивайте, если напечатанный текст или тонкие линии выглядят бледными.

-7 - 0 ⁺ - +8

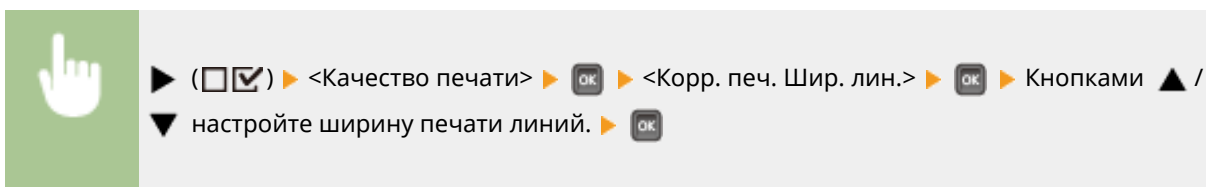

Интерфейс

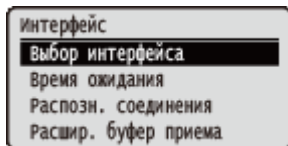

Для всех настроек, связанных с обменом данными с компьютером и интерфейсом USB, указано краткое описание. Настройки по умолчанию отмечены крестиком (+).

ПРИМЕЧАНИЕ

Звездочки (*)

- Настройки, помеченные символом звездочки (*), могут не отображаться в зависимости от других настроек.

- ▶ **Выбор интерфейса**(P. 421)
- ▶ **Время ожидания**(P. 422)
- ▶ **Распозн. соединения**(P. 423)
- ▶ **Расшир. буфер приема**(P. 423)

Выбор интерфейса

Выберите интерфейс, используемый для аппарата.

USB

Включите или отключите порт USB. ▶ **Ограничение USB-соединения с компьютером**(P. 294)

Выкл.
Вкл. +

Сеть

Включите или отключите порт локальной сети. ▶ **Отключение порта локальной сети**(P. 302)

Выкл.
Вкл. +

Расшир. функции USB

Укажите настройки для выбора функции для использования устройства USB или выбора используемого драйвера устройства.

Настр.расшир. функц.

Выберите, какие из приложений MEAP и функций USB по сети получают приоритет при подключении к аппарату устройства USB.

Приоритет MEAP +
Приор. USB по сети



▶ () ▶ <Интерфейс> ▶ ▶ <Выбор интерфейса> ▶ ▶ Проверьте сообщение ▶ ▶ <Расшир. функции USB> ▶ ▶ <Настр.расшир. функц.> ▶ ▶ <Приоритет MEAP> или <Приор. USB по сети> ▶ ▶ Выполните полную перезагрузку (▶ **Выполнение полной перезагрузки(Р. 472)**)

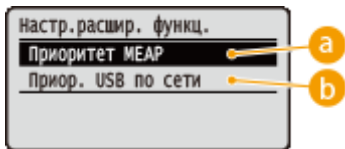

a <Приоритет MEAP>

Укажите это значение, чтобы приоритет отдавался приложениям MEAP.

b <Приор. USB по сети>

Укажите это значение, чтобы приоритет получал интерфейс USB по сети. Эта функция позволяет использовать с компьютера устройство USB, подключенное к порту USB аппарата.

Уст-во хранения USB

Укажите настройки драйвера устройства для использования запоминающего устройства USB.

Драйвер MEAP

Включение или отключение специального драйвера устройства MEAP, когда к аппарату подключено запоминающее устройство USB. Если требуется использования функцию прямой печати (прямая печать USB) с запоминающего устройства USB без использования компьютера, выберите значение <Выкл.>.

| |
|-----------------|
| Выкл. † Вкл. |
|-----------------|



▶ () ▶ <Интерфейс> ▶ ▶ <Выбор интерфейса> ▶ ▶ Проверьте сообщение ▶ ▶ <Расшир. функции USB> ▶ ▶ <Уст-во хранения USB> ▶ ▶ <Драйвер MEAP> ▶ ▶ <Выкл.> или <Вкл.> ▶ ▶ Выполните полную перезагрузку (▶ **Выполнение полной перезагрузки(Р. 472)**)

Время ожидания

Укажите поведение аппарата в случае прерывания получения данных печати.

Время ожидания

Выберите, требуется ли отменять печать в случае прерывания получения данных печати на указанный период времени.

| |
|-----------------|
| Выкл. Вкл. † |
|-----------------|



▶ () ▶ <Интерфейс> ▶ ▶ <Время ожидания> ▶ ▶ <Время ожидания> ▶ ▶ <Выкл.> или <Вкл.> ▶

Тайм-аут *

Задайте период времени до возникновения ошибки превышения времени ожидания.

5 - 15 [†] - 300 (секунд)





▶ () ▶ <Интерфейс> ▶ ▶ <Время ожидания> ▶ ▶ <Тайм-аут> ▶ ▶ Цифровыми клавишами задайте период времени ▶

Распозн. соединения

Во время печати по проводной локальной сети могут возникать такие проблемы, как неправильная печать с наложением или неправильные символы. В таком случае задайте для параметра <Распозн. соединения> значение <Выкл.>.

Выкл.
Вкл. [†]



▶ () ▶ <Интерфейс> ▶ ▶ <Распозн. соединения> ▶ ▶ Проверьте сообщение ▶ ▶ <Выкл.> или <Вкл.> ▶ ▶ Выполните полную перезагрузку ()
Выполнение полной перезагрузки(Р. 472))

Расшир. буфер приема

Выберите, требуется ли увеличивать объем памяти, встроенной в аппарат, для приема данных печати из компьютера. Если выбрано значение <Вкл.>, возможно сокращение времени, через которое компьютер освобождается от обработки или передачи данных печати при отправке большого объема данных или данных сложной структуры.

Выкл.
Вкл. [†]



▶ () ▶ <Интерфейс> ▶ ▶ <Расшир. буфер приема> ▶ ▶ Проверьте сообщение ▶ ▶ <Выкл.> или <Вкл.> ▶ ▶ Выполните полную перезагрузку ()
Выполнение полной перезагрузки(Р. 472))

Обслуж. пользоват.

1000-05H

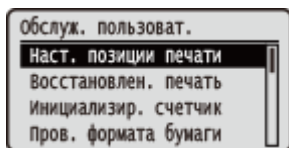

Настройки, связанных с настройкой аппарата, включая коррекцию положения печати для каждого источника бумаги и повышение качества печати, перечислены вместе с кратким описанием. Эти настройки можно указывать, когда аппарат находится в отключенном режиме. Значения по умолчанию отмечены крестиком (+).

ПРИМЕЧАНИЕ

Звездочки (*)

- Настройки, отмеченные звездочкой (*), не отображаются в зависимости от других настроек или от наличия в аппарате устройства подачи бумаги, стойки для бумаги, устройства подачи конвертов или SD-карты (все устанавливаются дополнительно).

- | | |
|--|--|
| ▶ Наст. позиции печати (P. 425) | ▶ Спец. наст. печати С (P. 430) |
| ▶ Восстановлен. печать (P. 426) | ▶ Реж.настр. штр.-кода (P. 430) |
| ▶ Инициализир. счетчик (P. 426) | ▶ Обновить микропрогр. (P. 431) |
| ▶ Пров. формата бумаги (P. 426) | ▶ Способ подачи бумаги (P. 431) |
| ▶ Заменить формат (P. 427) | ▶ Показать список зад. (P. 432) |
| ▶ Приоритет: кор. край (P. 427) | ▶ Настр. импорта/эксп. (P. 433) |
| ▶ Спец. режим переноса (P. 428) | ▶ Увед. о чистке (P. 433) |
| ▶ Спец. режим печати А (P. 428) | ▶ Чистка Увед. о врем. (P. 434) |
| ▶ Спец. режим плотн. (P. 429) | ▶ Время пров. тонера (P. 434) |
| ▶ Обслуж. SD-карты (P. 429) | ▶ Сп.время пров.тонера (P. 434) |
| ▶ Спец. режим печати (P. 429) | |

Наст. позиции печати

Можно настроить положение печати для каждого источника бумаги. ▶ **Настройка положения печати**(P. 557)

Смещ. Y (лот. конв.)/Смещ. X (лот. конв.) *

Можно настроить положение печати по вертикали и горизонтали для печати на конвертах, подаваемых из дополнительного устройства подачи конвертов.

-5,0 – 0,0⁺ – +5,0 (mm)

Смещ. Y (унив.лоток)/Смещ. X (унив.лоток)

Можно настроить положение печати по вертикали и горизонтали для печати на бумаге из универсального лотка.

-5,0 – 0,0⁺ – +5,0 (mm)

Смещение Y (кассета 1-5)/Смещение X (кассета 1-5) *

Можно настроить положение печати по вертикали и горизонтали для печати на бумаге, подаваемой из кассеты для бумаги или дополнительной стойки для бумаги.

-5,0 – 0,0⁺ – +5,0 (mm)

Смещение Y (2-стор.)/Смещение X (2-стор.) *

Можно настроить положение печати по вертикали и горизонтали для печати на первой странице (лицевой стороне) в режиме 2-сторонней печати. Положение печати на второй странице (обратной стороне) соответствует настройкам для источника бумаги, доступного при начале печати.

-5,0 – 0,0 † – +5,0 (mm)

Восстановлен. печать

Укажите, требуется ли повторно печатать страницу, печать которой была прервана из-за замятия бумаги или ошибки.

Выкл.

Вкл. †

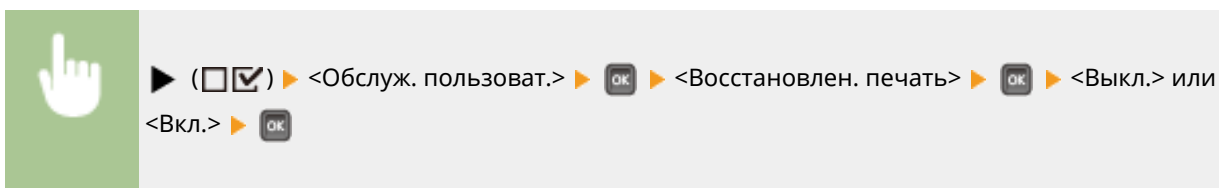

Инициализир. счетчик

Выберите, требуется ли инициализировать число напечатанных страниц для блока закрепления.

Узел термозакрепл.

Инициализация количества страниц, напечатанных с использованием одного блока закрепления. Эту операцию необходимо выполнять при каждой замене блока закрепления.

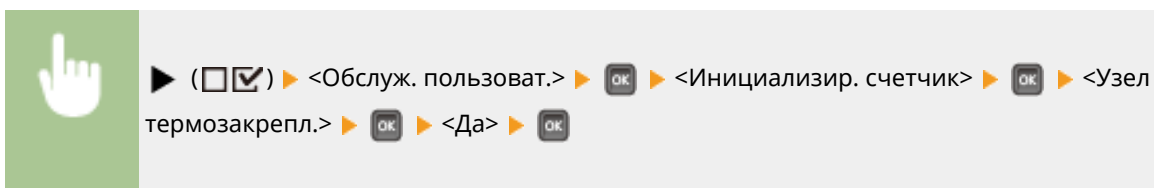

Пров. формата бумаги

Выберите, требуется ли проверять формат бумаги, подаваемой из источника бумаги, для которого задан формат бумаги <Произв. формат>. Если выбрано значение <Вкл.>, отображается сообщение для проверки формата бумаги и печать останавливается, если формат бумаги, подаваемой из источника бумаги, не соответствует данным печати.

Выкл. †

Вкл.

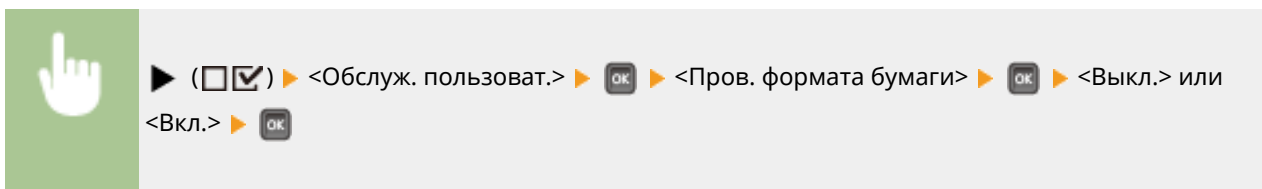

ПРИМЕЧАНИЕ

- Если разница в формате между подаваемой бумагой и данными печати не очень большая, возможно, сообщение и не отобразится и печать будет продолжена, даже если выбранное значение составляет <Вкл.>.

Заменить формат

Выберите, следует ли печатать со взаимной заменой форматов A4 и Letter. Если выбрано значение <Вкл.>, указан формат бумаги A4, но такая бумага не загружена в аппарат, для печати используется бумага формата Letter.

Выкл. †
Вкл.

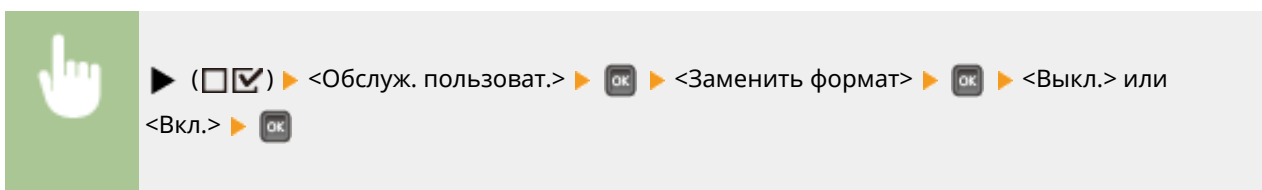

Приоритет: кор. край

При печати на бумаге, формат которой допускает загрузку как в книжной, так и в альбомной ориентациях, задайте для этого параметра значение <Вкл.>, если требуется, чтобы предпочтение отдавалось подаче бумаги в книжной ориентации. Эта настройка применяется только в том случае, если для параметра <Источник бумаги> задано значение <Авто>.

Выкл. †
Вкл.



Спец. режим переноса

Если аппарата эксплуатируется при низкой влажности окружающей среды, отпечатанные изображения или текст могут смазываться. В таком случае проблему, возможно, удастся устранить, задав для этого параметра значение <Вкл.>.

Выкл. †

Вкл.



ПРИМЕЧАНИЕ

- Если задать для этого параметра значение <Вкл.> и использовать аппарат при высокой влажности окружающей среды, плотность печати может снизиться или стать неравномерной.

Спец. режим печати А

Возможно появление полос на напечатанных документах в зависимости от типа бумаги или состояния окружающей среды. В таком случае неполадку можно попытаться устранить с помощью этого параметра. Эффект улучшения минимален при значении <Режим 1> и максимален при значении <Режим 4>.

Выкл.

Режим 1 †

Режим 2

Режим 3

Режим 4



ПРИМЕЧАНИЕ

- Этот параметр невозможно установить, когда для параметра <Реж.настр. штр.-кода> установлено значение от <Режим 1> до <Режим 4>. **Реж.настр. штр.-кода(Р. 430)**
- При выборе значения <Режим 3> или <Режим 4> снижается скорость печати.
- По мере увеличения эффекта улучшения плотность печати снижается. Кроме того, возможно размытие контуров или может быть немного увеличена их неровность.

Спец. режим плотн.

Если аппарата эксплуатируется при высокой влажности окружающей среды, плотность печати может снизиться или стать неравномерной. В таком случае проблему, возможно, удастся устранить, задав для этого параметра значение <Вкл.>.

Выкл. †
Вкл.

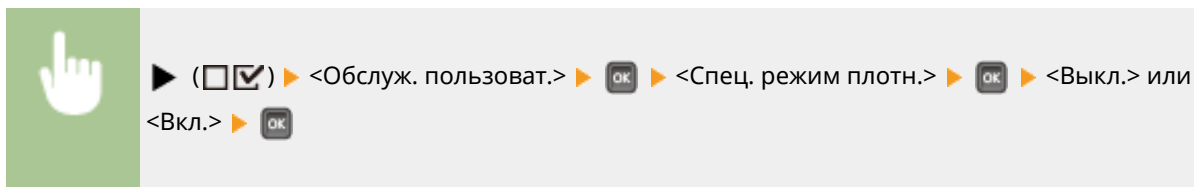

ПРИМЕЧАНИЕ

- Если задать для этого параметра значение <Вкл.> и использовать аппарат при низкой влажности окружающей среды, отпечатанные изображения или текст могут смазываться.

Обслуж. SD-карты *

Если на SD-карте возникла ошибка или требуется сдать SD-карту в утиль, можно стереть все данные, хранящиеся на этой карте.

Формат

Инициализация SD-карты. С карты стираются все хранящиеся данные.

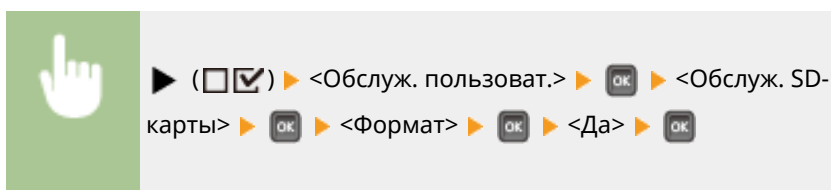

Полн. удалить данные

С SD-карты стираются все хранящиеся на ней данные. Выполняйте эту операцию по мере необходимости, например если требуется утилизировать SD-карту после стирания с нее всех данных, включая фрагменты, которые невозможно стереть обычным образом. **Удаление всех данных с SD-карты (Р. 610)**

Спец. режим печати

В этом меню представлены элементы, которые можно настроить, когда невозможно правильно выполнить печать.

Уменьш. застр. бум.

При двусторонней печати, в зависимости от плотности изображения отпечатанных данных, листы бумаги могут слипаться. В таком случае задание этой настройки может решить проблему. Однако скорость печати может при этом уменьшиться.

Выкл. †
Вкл.



Спец. наст. печати С

Задайте для этого параметра значение <Вкл.>, если при печати возникает заметный шум.

Выкл. †
Вкл.



ПРИМЕЧАНИЕ

- Если для этого параметра задано значение <Вкл.>, скорость печати снижается.

Реж.настр. штр.-кода

Укажите эту настройку, если невозможно правильное считывание напечатанных штрих-кодов. Эффект улучшения увеличивается по мере увеличения отображаемого номера режима.

Выкл. †
Режим 1
Режим 2
Режим 3
Режим 4

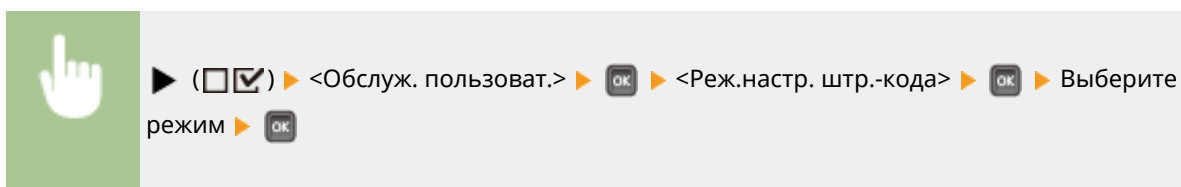

ПРИМЕЧАНИЕ

- При выборе более сильного улучшения плотность печати снижается.
- При печати из компьютера приоритет имеет значение параметра в драйвере принтера. Когда для параметра [Графический режим] в драйвере принтера установлено значение [Режим UFR II] и для параметра [Режим настройки штрих-кодов] установлено значение [Настройки принтера по умолчанию], приоритет имеет значение параметра, установленное на панели управления.
- Если для этого параметра задано одно из значений <Режим 1> – <Режим 4>, для параметра <Спец. режим печати A> автоматически устанавливается значение <Выкл.>.
- При выборе значения <Режим 4> снижается скорость печати.

Обновить микропрогр.

Обновление встроенного программного обеспечения аппарата.

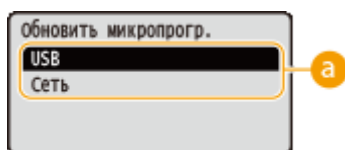

a Выбор способа подключения

Выберите способ подключения компьютера, выполняющего обновление встроенного программного обеспечения.

Способ подачи бумаги

Установите этот параметр при печати документа на бумаге с логотипом. Для печати на бумаге с логотипом необходимо изменить способ подачи бумаги в источник бумаги. Так, сторона подачи бумаги будет отличаться в зависимости от типа выполняемой печати (1- или 2-сторонняя печать). Но, если изменить параметр на <Приор. стор. печати>, можно просто загружать бумагу лицевой стороной вниз как при односторонней, так и при двусторонней печати. Дополнительные сведения см. в разделе **Загрузка уже отпечатанной бумаги (Р. 57)**.

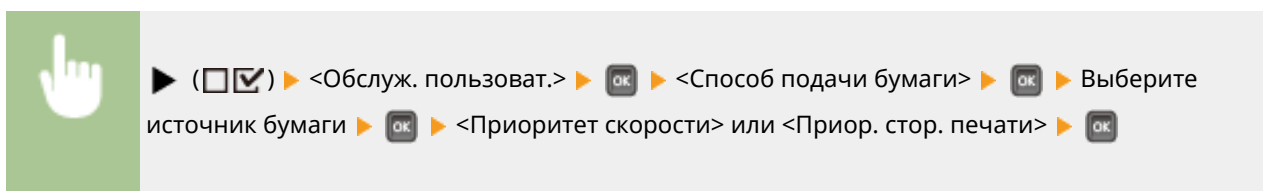

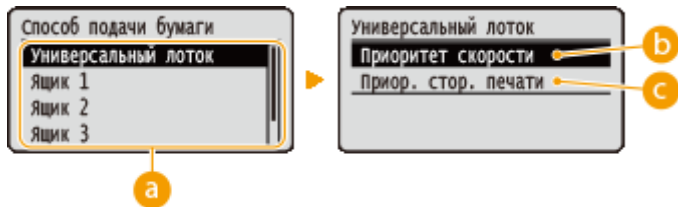

a Выбор источника бумаги

Выберите источник бумаги, для которого требуется изменить настройку режима подачи бумаги.

b <Приоритет скорости>

При использовании бумаги с логотипом необходимо изменять ее расположение (сторону, обращенную вверх) в зависимости от того, какая печать выполняется: односторонняя или двусторонняя.

ПРИМЕЧАНИЕ:

- Рекомендуется выбрать <Приоритет скорости>, если не имеет значения, на какой стороне выполняется печать.

c <Приор. стор. печати>

Для печати на указанной стороне бумаги переворачивать бумагу в источнике бумаги необязательно независимо от того, выбрана односторонняя или двусторонняя печать.

ПРИМЕЧАНИЕ:

- Даже если для источника бумаги задано значение <Приор. стор. печати> (▶ **Бумага(Р. 594)**), оно отключается и аппарат работает так же, как при выборе значения <Приоритет скорости>. В таком случае загружайте бумагу таким же образом, как при выборе значения <Приоритет скорости> (▶ **Загрузка уже отпечатанной бумаги(Р. 57)**).
- При выборе значения <Приор. стор. печати> снижается скорость 1-сторонней печати.

Показать список зад.

Выберите, требуется ли при нажатии кнопки (/) на панели управления отображать список печатаемых данных и данных, ожидающих печати.

Выкл.
Вкл.



ПРИМЕЧАНИЕ

- Если нажать кнопку (/), когда выбрано значение <Выкл.>, текущее выполняемое задание печати отменяется.

Настр. импорта/эсп.

Данные, зарегистрированные в аппарате, и данные настроек параметров меню можно записать на запоминающее устройство USB, подключенное к аппарату. Экспортированные данные можно импортировать. Если модели аппаратов совпадают, в другие аппараты можно импортировать данные, экспортированные из данного аппарата, и наоборот.

ИМПОРТ

Можно импортировать данные, которые были записаны на запоминающее устройство USB из аппарата.



▶ () ▶ <Обслуж. пользоват.> ▶ ▶ <Настр. импорта/эсп.> ▶ ▶ <ИМПОРТ> ▶ ▶ <Да> ▶ ▶ Выберите файл для импорта ▶ ▶ Введите пароль ▶ ▶ Проверьте сообщение ▶

ЭКСПОРТ

Данные, зарегистрированные в аппарате, и данные настроек параметров меню можно сохранить на запоминающее устройство USB.



▶ () ▶ <Обслуж. пользоват.> ▶ ▶ <Настр. импорта/эсп.> ▶ ▶ <ЭКСПОРТ> ▶ ▶ Введите пароль ▶ ▶ Пароль (подтверждение) ▶ ▶ Проверьте сообщение

ПРИМЕЧАНИЕ

- Для этих целей можно использовать только порт USB с правой стороны аппарата.

Увед. о чистке

Выберите, требуется ли отображать сообщение о необходимости чистки блока закрепления.

Выкл. [†]
Вкл.





▶ () ▶ <Обслуж. пользоват.> ▶ ▶ <Увед. о чистке> ▶ ▶ <Выкл.> или <Вкл.> ▶

Чистка Увед. о врем. *

Если для параметра <Увед. о чистке> задано значение <Вкл.>, можно указать момент отображения сообщения о необходимости чистки блока закрепления. Момент времени задается в количестве напечатанных страниц с шагом 1000. Страница настройки позволяет проверить, сколько страниц можно напечатать до появления сообщения. ( **Страница настройки(Р. 561)**)

1000  - 50000





▶ () ▶ <Обслуж. пользоват.> ▶  ▶ <Чистка Увед. о врем.> ▶  ▶ Введите количество напечатанных страниц ▶ 

Время пров. тонера

Чтобы изменить момент отображения сообщения о низком уровне тонера, выберите <Пользовательский>.

По умолчанию 
Пользовательский





▶ () ▶ <Обслуж. пользоват.> ▶  ▶ <Время пров. тонера> ▶  ▶ <По умолчанию> или <Пользовательский> ▶ 

Сп.время пров.тонера *

Если для параметра <Время пров. тонера> задано значение <Пользовательский>, укажите момент отображения сообщения.

1-20  -99 (%)



▶ () ▶ <Обслуж. пользоват.> ▶  ▶ <Сп.время пров.тонера> ▶  ▶ Цифровыми клавишами введите оставшееся количество тонера в картридже ▶ 

Режим печати

1000-05J

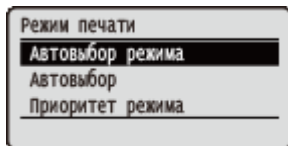

Для всех настроек, связанных с переключением режима печати, указано краткое описание. Настройки по умолчанию отмечены крестиком (†).

ПРИМЕЧАНИЕ

Звездочки (*)

- Настройки, отмеченные звездочкой (*), не отображаются в зависимости от других настроек или от наличия дополнительного ПЗУ в аппарате.

▶ **Автовыбор режима**(Р. 435)

▶ **Автовыбор**(Р. 436)

▶ **Приоритет режима**(Р. 436)

■ Тип режима печати

| | |
|------------------------------|---|
| Режим автоматического выбора | Аппарат переходит в режим автоматического выбора, если для параметра <Автовыбор режима> выбрано значение <Автовыбор>. Аппарат автоматически оценивает данные, отправленные с компьютера, и выбирает режим печати. Обычно при печати из приложения следует использовать этот режим печати. |
| <PCL> | Режим для печати PCL-файла, отправленного с компьютера. |
| <PS> | Режим для печати PS-файла, отправленного с компьютера. |
| <PDF> | Режим для печати PDF-файла с использованием функции прямой печати или прямой печати USB. |
| <XPS> | Режим для печати XPS-файла с использованием функции прямой печати или прямой печати USB. |

Автовыбор режима

Укажите режим печати, в котором работает аппарат.

Автовыбор †
PCL
PS
PDF
XPS

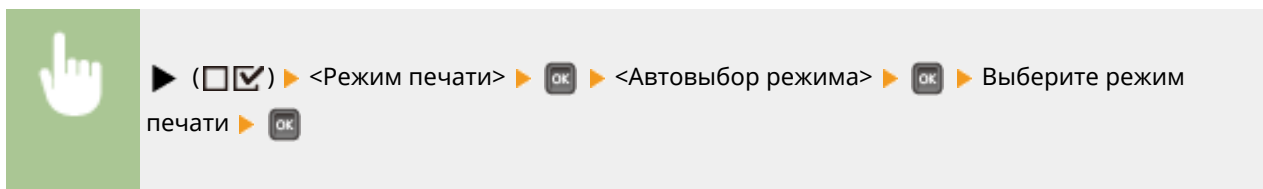

Автовыбор

Включение или отключение функции автоматического выбора для режимов печати в режиме автоматического выбора.

Выкл.
Вкл. †

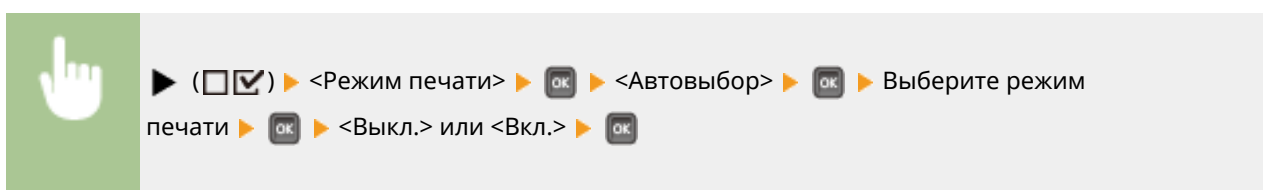

ПРИМЕЧАНИЕ

- Если для всех режимов печати заданы значения <Выкл.>, аппарат работает в режиме печати, заданном для параметра <Приоритет режима>.

Приоритет режима

Укажите режим печати, автоматически выбираемый, когда аппарат не может идентифицировать команду управления в режиме автоматического выбора.

Нет †
PCL
PS
PDF
XPS

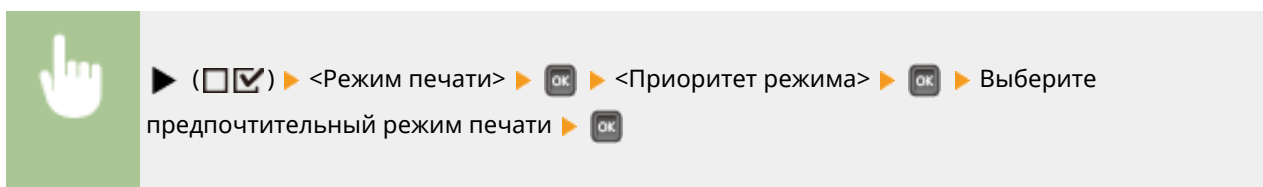

ПРИМЕЧАНИЕ

- Если выбрано значение <Нет>, аппарат автоматически определяет режим печати, если он не может распознать команду управления.

Настройки, относящиеся к конкретному режиму печати

1000-05K

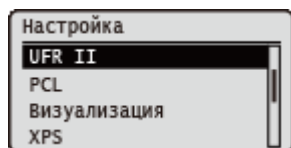

С помощью меню настройки можно задать настройки, относящиеся к каждому из режимов печати. Для каждого режима печати описаны относящиеся к нему настройки.

- ▶ **UFR II(Р. 438)**
- ▶ **PCL(Р. 439)**
- ▶ **Визуализация(Р. 445)**
- ▶ **XPS(Р. 452)**
- ▶ **PDF(Р. 456)**
- ▶ **PS(Р. 460)**

UFR II

1000-05L

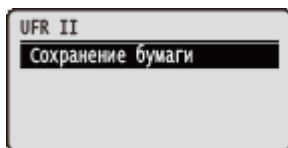

В этом разделе рассматриваются настройки, доступные при использовании UFR II с командами управления. Настройки по умолчанию отмечены крестиком (+).

Сохранение бумаги

Выберите, требуется ли запретить вывод пустых страниц, если они присутствуют в печатаемых документах.

Выкл.
Вкл. +

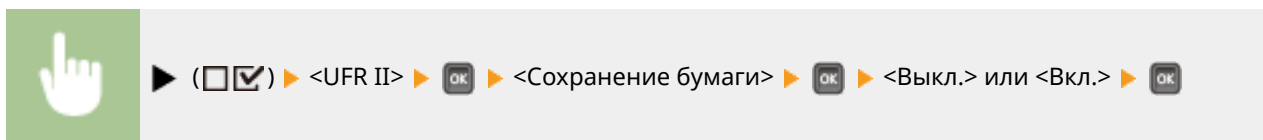

PCL

1000-05R

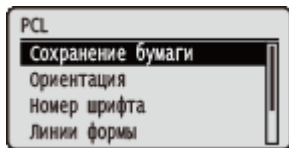

Для всех настроек, относящихся к управляющим командам PCL, указано краткое описание. Настройки по умолчанию отмечены крестиком (+).

ПРИМЕЧАНИЕ

Звездочки (*)

- Настройки, отмеченные звездочкой (*), не отображаются в зависимости от других настроек или от наличия дополнительного ПЗУ в аппарате.

- | | |
|-----------------------------|--------------------------------|
| ▶ Сохранение бумаги(Р. 439) | ▶ Единица измерения(Р. 442) |
| ▶ Ориентация(Р. 439) | ▶ Размер X(Р. 442) |
| ▶ Номер шрифта(Р. 440) | ▶ Размер Y(Р. 443) |
| ▶ Размер точки(Р. 440) | ▶ Добавить CR к LF(Р. 443) |
| ▶ Шаг(Р. 440) | ▶ Увел. шир. печати A4(Р. 443) |
| ▶ Линии формы(Р. 440) | ▶ BarDIMM(Р. 444) |
| ▶ Код символа(Р. 441) | ▶ FreeScale(Р. 444) |
| ▶ Польз. формат(Р. 442) | |

Сохранение бумаги

Задаёт, будет ли аппарат выводить пустую страницу, которая может появиться в связи с отсутствием данных между двумя кодами перевода формата, отправленными из приложения.

Выкл. +
Вкл.

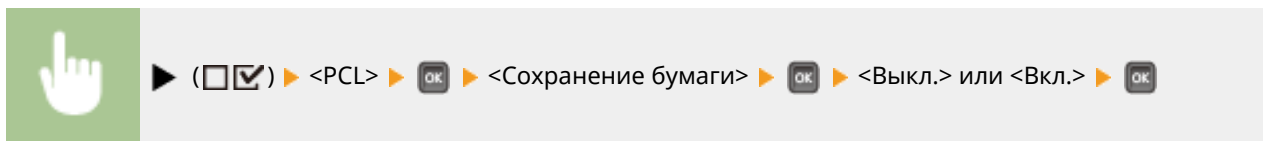

Ориентация

Позволяет задать ориентацию бумаги.

Портретная +
Альбомная

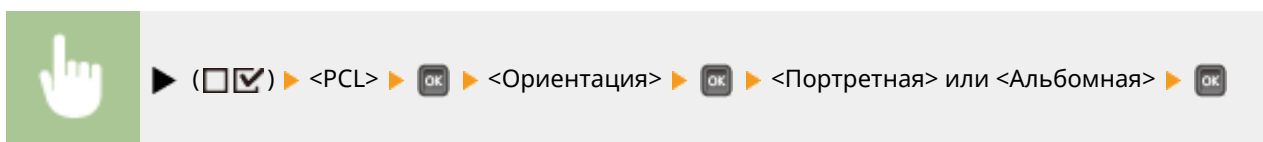

Номер шрифта

Позволяет задать шрифт по умолчанию для этого аппарата с использованием соответствующих номеров шрифтов. Допускаются номера шрифтов от 0 до 104.

0 † - 104

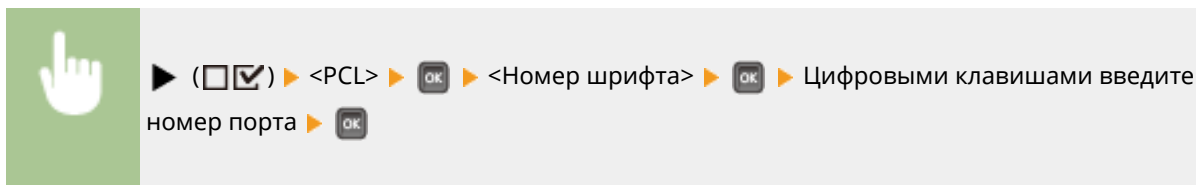

Размер точки *

Если номер, выбранный в параметре <Номер шрифта>, соответствует пропорциональному масштабируемому шрифту, этот пункт отображается в параметрах <PCL>. Он позволяет задать размер шрифта по умолчанию (в пунктах). Размер в пунктах можно настраивать с шагом 0,25 пункта.

4,00 - 12,00 † - 999,75 пункта

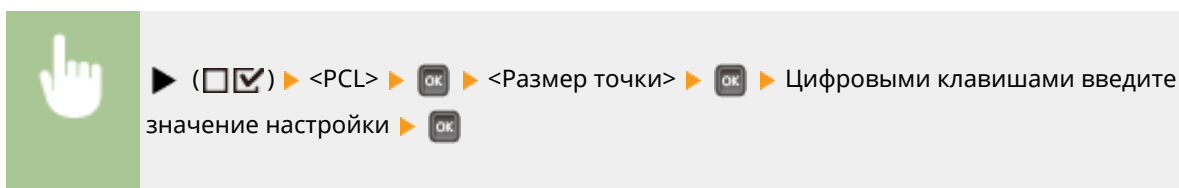

Шаг *

Если номер, выбранный в параметре <Номер шрифта>, соответствует масштабируемому шрифту с фиксированным шагом, в параметрах <PCL> отображается пункт <Шаг>. Он позволяет задать шаг шрифта по умолчанию. Шаг можно настраивать с шагом 0,01 cpi (символа на дюйм).

0,44 - 10,00 † - 99,99 символа на дюйм

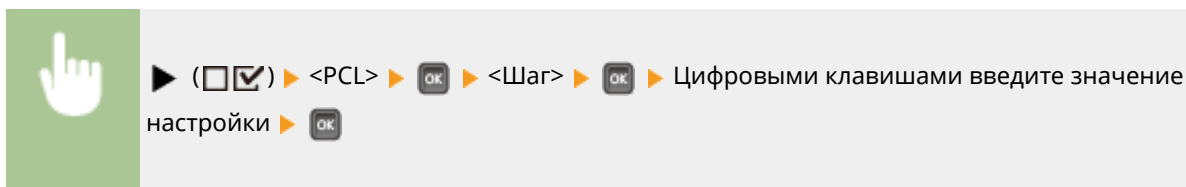

Линии формы

Позволяет указать количество строк, печатаемых на странице. Можно указать от 5 до 128 строк.

5 - 64 † - 128 строк

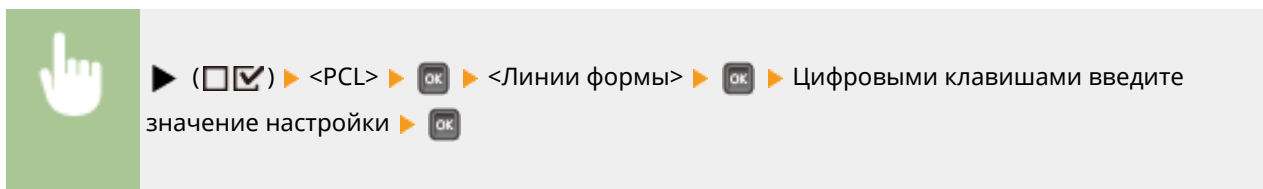

Код символа

Позволяет выбрать набор символов, наиболее подходящий для хост-компьютера.

- PC8 †
- ROMAN8
- ROMAN9
- ISOL1
- ISOL2
- ISOL5
- ISOL6
- ISOL9
- PC775
- PC8DN
- PC850
- PC852
- PC858
- PC8TK
- PC1004
- WINL1
- WINL2
- WINL5
- WINBALT
- DESKTOP
- PSTEXT
- LEGAL
- ISO4
- ISO6
- ISO11
- ISO15
- ISO17
- ISO21
- ISO60
- ISO69
- WIN 30
- MCTEXT
- PC864
- ARABIC8
- WINARB
- PC866
- ISOCYR
- WINCYR
- PC851
- GREEK8
- ISOGRK
- PC8GRK
- WINGRK

PC862
HEBREW7
HEBREW8
ISOHEB

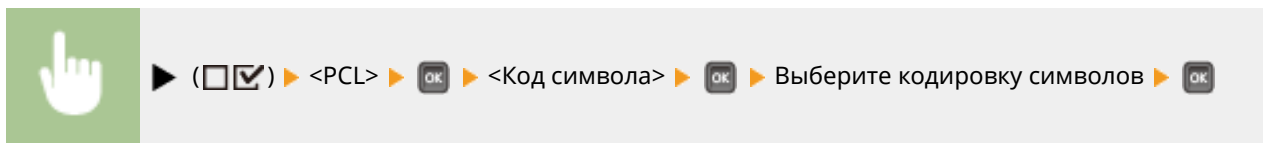

Польз. формат

Позволяет указать пользовательский формат бумаги. Если выбрано значение <Задано>, можно ввести пользовательский формат.

Не задано ⁺
Задано

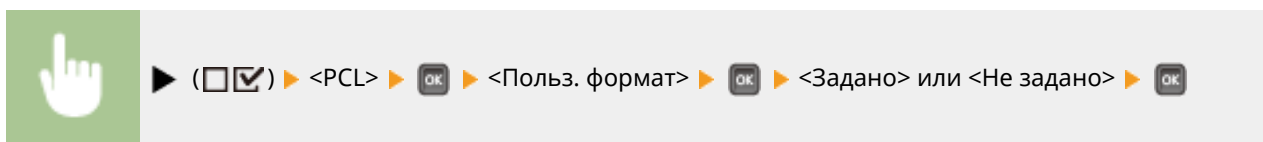

Единица измерения ^{*}

Позволяет задать единицы измерения для указания пользовательского формата бумаги.

Миллиметры ⁺
Дюймы

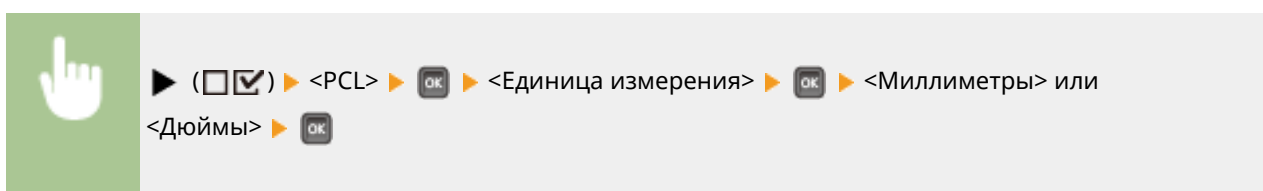

Размер X ^{*}

Позволяет указать размер X пользовательского формата бумаги. Размер X может настраиваться в диапазоне от 76,2 мм до 215,9 мм с шагом 0,1 мм.

76,2–215,9 ⁺ мм



▶ () ▶ <PCL> ▶ ▶ <Размер X> ▶ ▶ Цифровыми клавишами введите значение настройки ▶

Размер Y *

Позволяет указать размер Y пользовательского формата бумаги. Размер Y может настраиваться в диапазоне от 127,0 мм до 355,6 мм с шагом 0,1 мм.

127,0–355,6 [†] мм



▶ () ▶ <PCL> ▶ ▶ <Размер Y> ▶ ▶ Цифровыми клавишами введите значение настройки ▶

Добавить CR к LF

Позволяет указать, требуется ли добавлять код возврата каретки (CR) при получении кода перевода строки (LF).

Да
Нет [†]



▶ () ▶ <PCL> ▶ ▶ <Добавить CR к LF> ▶ ▶ <Да> или <Нет> ▶

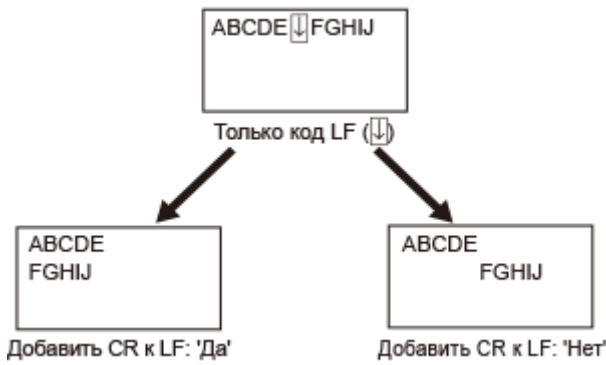

Увел. шир. печати A4

Определяет, требуется ли увеличивать область печати бумаги формата A4 до ширины области печати бумаги формата Letter.

Выкл. [†]
Вкл.

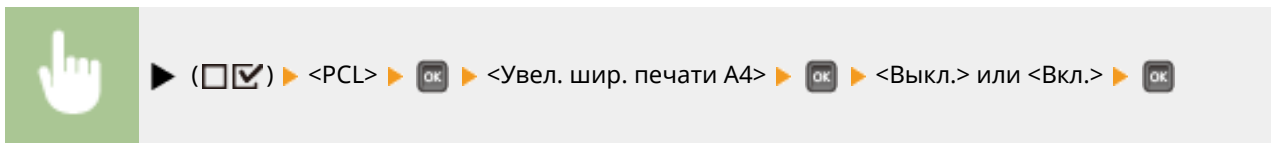

BarDIMM *

Можно включить или отключить функцию печати штрих-кодов в аппарате.

Включить
 Выключить †

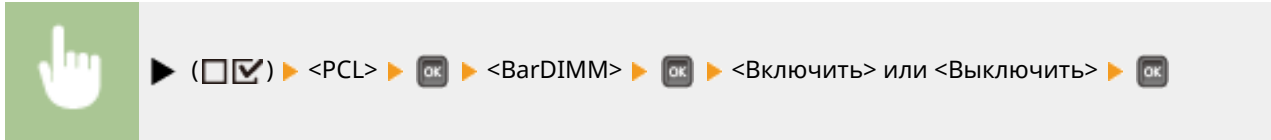

FreeScape *

Можно указать код АЕС (альтернативный escape-код), который будет использоваться для команд по штрих-кодам, если хост-компьютер не поддерживает стандартный escape-код.

Выкл.
 ~ †
 "
 #
 \$
 /
 \
 ?
 {
 }
 |



Визуализация

1000-05S

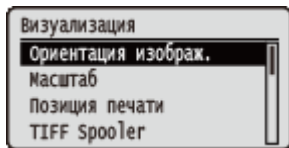

Для всех настроек, относящихся к файлам изображений (файлы JPEG и TIFF), доступных для функций прямой печати USB, прямой печати и печати электронной почты, указано краткое описание. Настройки по умолчанию отмечены крестиком (*).

ПРИМЕЧАНИЕ

Звездочки (*)

- Настройки, отмеченные звездочкой (*), не отображаются в зависимости от других настроек или от наличия дополнительной SD-карты в аппарате.

- | | |
|-------------------------------|--------------------------------|
| ▶ Ориентация изображ.(P. 445) | ▶ Печ. текста эл. поч.(P. 448) |
| ▶ Масштаб(P. 446) | ▶ Огран. печ. эл. поч.(P. 449) |
| ▶ Позиция печати(P. 446) | ▶ Увеличить обл.печати(P. 449) |
| ▶ TIFF Spooler(P. 447) | ▶ Полутона(P. 449) |
| ▶ Показать предупреж.(P. 448) | ▶ Преобр. шкалы серого(P. 450) |

Ориентация изображ.

Укажите ориентацию печати изображения.

Авто*

Вертикально

Горизонтально

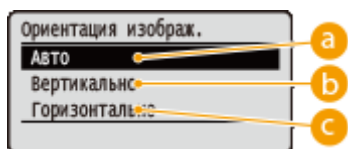
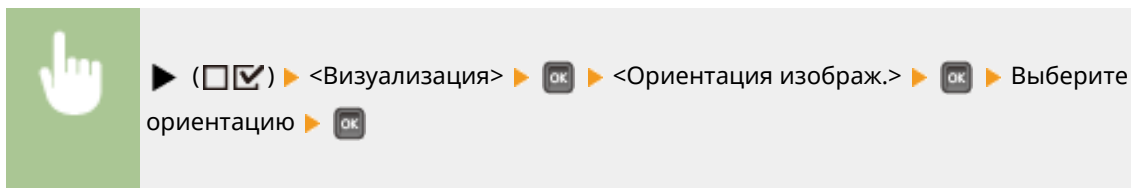

a <Авто>

Ориентация печати определяется автоматически на основе ширины и высоты изображения.

b <Вертикально>

Выберите при печати вертикально ориентированного изображения.

C <Горизонтально>

Выберите при печати горизонтально ориентированного изображения.

ПРИМЕЧАНИЕ

- Если указанная настройка (<Вертикально> или <Горизонтально>) не соответствует ориентации изображения, оно печатается в уменьшенном виде.

Масштаб

Служит для включения или отключения увеличения и уменьшения изображений. Распечатки увеличиваются или уменьшаются с сохранением соотношения сторон изображения.

Выкл. [†]

Авто

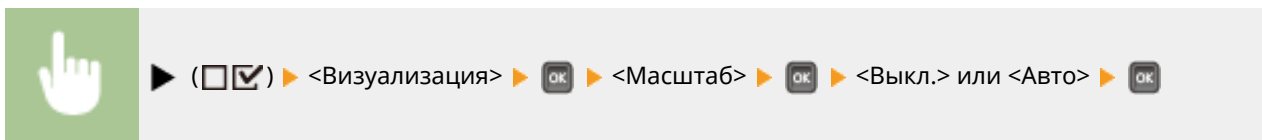

a <Выкл.>

Если изображение находится в границах области **Область печати (P. 597)**, оно печатается с исходным размером. Если изображение больше области, доступной для печати, распечатки уменьшаются.

b <Авто>

Увеличение или уменьшение распечаток производится в соответствии с областью, доступной для печати на бумаге.

Позиция печати

Укажите положение для печати изображения.

Авто [†]

В центре

Вверху слева

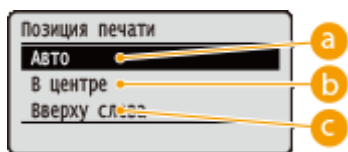
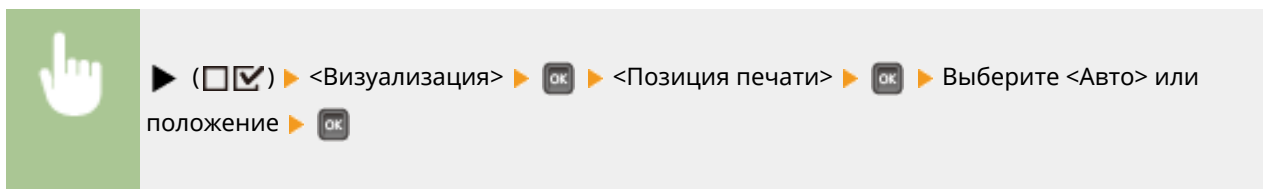

a <Авто>

Если данные TIFF содержат сведения, указывающие положение печати, изображение печатается в соответствии с этими сведениями; в противном случае изображение печатается по центру бумаги. Данные JPEG всегда печатаются по центру бумаги.

b <В центре>

Изображения печатаются по центру бумаги.

c <Вверху слева>

Изображения печатаются по левому верхнему углу.

TIFF Spooler

Выберите, следует ли сохранять данные TIFF на SD-карте перед их обработкой для печати. Задайте для этого параметра значение <Вкл.>, если во время печати происходит ошибка.

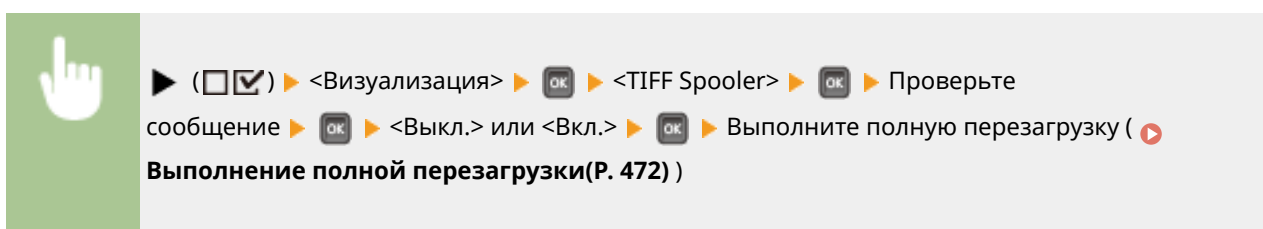

a <Выкл.>

Данные TIFF непрерывно обрабатываются сразу же по получении, что сокращает время обработки.

b <Вкл.>

Все полученные данные TIFF обрабатываются за один раз, что уменьшает вероятность возникновения ошибок. Если установлена SD-карта, данные хранятся на ней.

Показать предупреж.

Можно задать поведение аппарат в случае возникновения ошибки.

Выкл.

Печать †

Панель

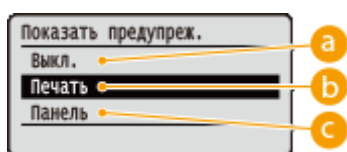
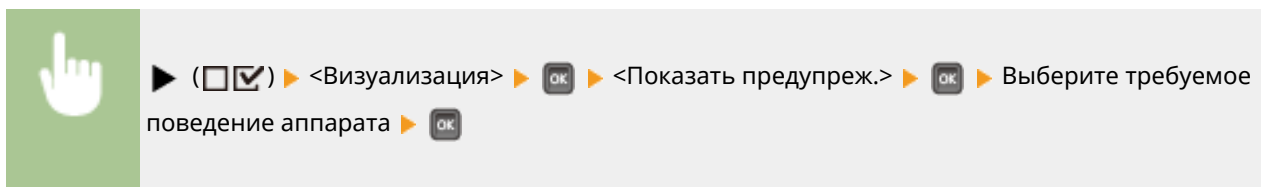

a <Выкл.>

Изображение не печатается, ошибка не отображается.

b <Печать>

Печатается информация об ошибке, изображение не печатается.

c <Панель>

Изображение не печатается, на панели управления отображается сообщение об ошибке.

Печ. текста эл. поч.

Выберите, требуется ли печатать сообщения электронной почты при выполнении печати электронной почты. Если выбрано значение <Выкл.>, печатается только изображение, вложенное в сообщение электронной почты.

Выкл.

Вкл. †

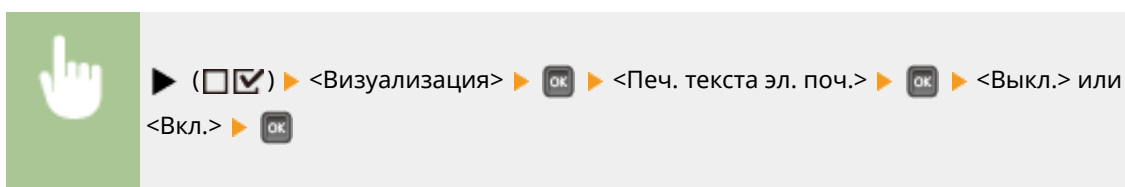

Огран. печ. эл. поч. *

Выберите, требуется ли ограничивать количество печатаемых страниц сообщения электронной почты, когда для параметра <Печ. текста эл. поч.> задано значение <Вкл.>. Если выбрано значение <Вкл.>, печатается не более 5 страниц сообщения электронной почты.

Выкл. †
Вкл.

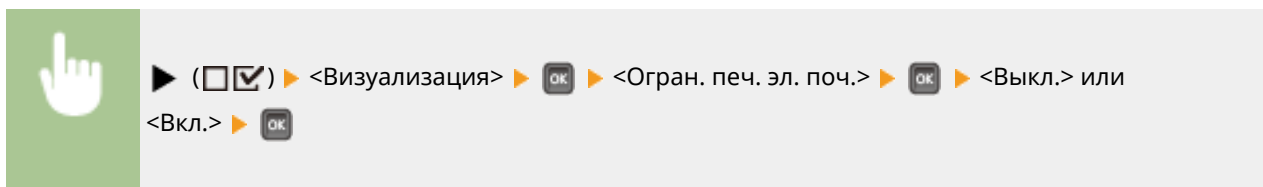

Увеличить обл.печати

Укажите, требуется ли печатать изображение путем расширения области  **Область печати(Р. 597)** до всего размера бумаги.

Выкл. †
Вкл.

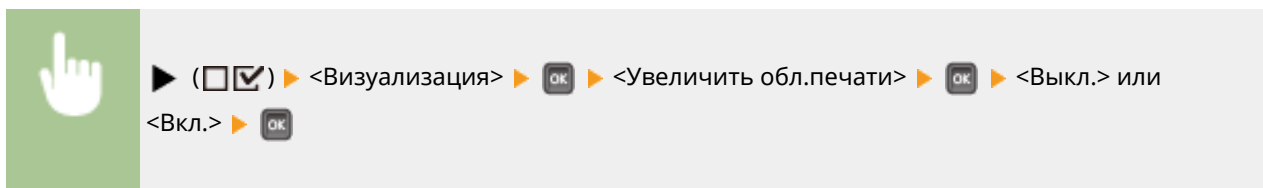

ПРИМЕЧАНИЕ

- Если выбрано значение <Вкл.>, некоторые части изображения по краям бумаги могут отсутствовать или бумага может быть частично испачкана, в зависимости от оригинала.

Полутона

Можно выбрать способ печати для передачи полутонов (переходы между темными и светлыми частями изображения).

Разрешение
Градация †
Высокое разрешение

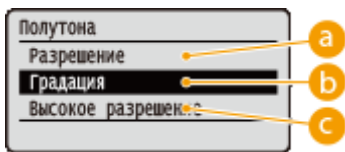
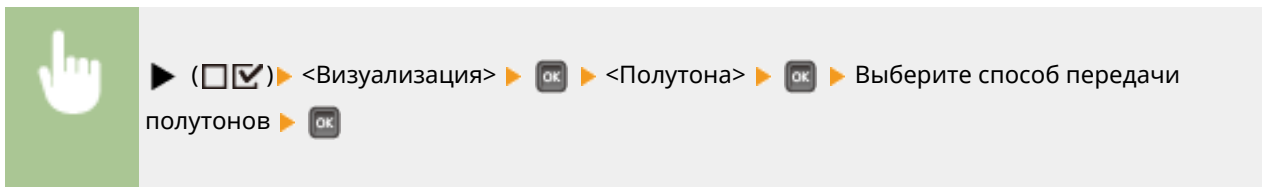

a <Разрешение>

Печать градаций и линий с плавными переходами. Этот режим печати подходит для печати фигур и диаграмм, содержащих градации.

b <Градация>

Печать ярких изображений с эффектом тонального контраста. Этот режим печати подходит для печати таких изображений, как фотографии.

c <Высокое разрешение>

Выполняется тонкая печать с четким воспроизведением контуров символов. Этот режим печати подходит для четкой печати символов и тонких линий.

Преобр. шкалы серого

Можно выбрать способ преобразования цветных данных печати в черно-белые данные.

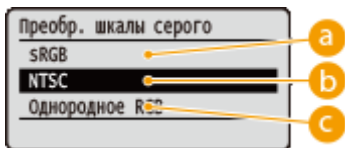
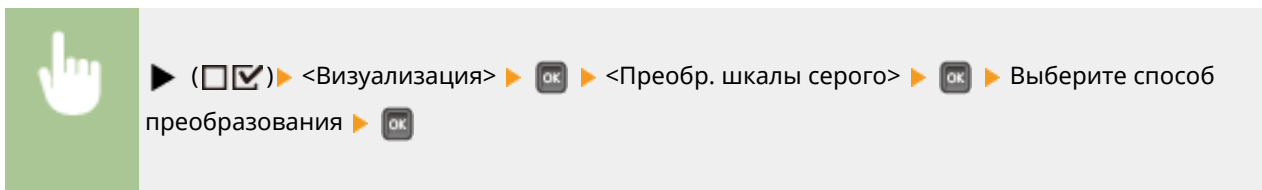
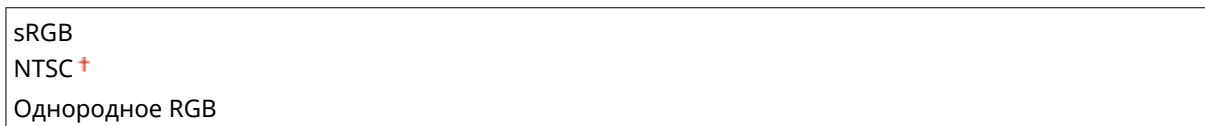

a <sRGB>

Цветные данные преобразуются в черно-белые для обеспечения плавных градаций с учетом цветов.

b <NTSC>

Цветные данные преобразуются в черно-белые таким образом, чтобы их вид соответствовал телевизионному изображению (NTSC).

C <Однородное RGB>

Цветные данные преобразуются в черно-белые таким образом, чтобы все уровни RGB выровнялись с учетом только яркости.

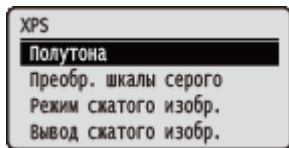

Для всех настроек, относящихся в XPS-файлам, доступным для функций прямой печати USB и прямой печати, приведено краткое описание. Настройки по умолчанию отмечены крестиком (+).

ПРИМЕЧАНИЕ

Звездочки (*)

- Настройки, отмеченные звездочкой (*), не отображаются в зависимости от других настроек или от наличия дополнительной SD-карты в аппарате.

- ▶ **Полутона(Р. 452)**
- ▶ **Преобр. шкалы серого(Р. 453)**
- ▶ **Режим сжатого изобр.(Р. 454)**
- ▶ **Выход сжатого изобр.(Р. 455)**

Полутона

Можно выбрать способ печати для передачи полутонов (переходы между темными и светлыми частями изображения). Полутона можно задавать для каждого типа данных изображений в одном документе.

Текст
 Разрешение +
 Градация
 Высокое разрешение

Графика
 Разрешение +
 Градация
 Высокое разрешение

Изображение
 Разрешение +
 Градация
 Высокое разрешение

▶ () ▶ <XPS> ▶ ▶ <Полутона> ▶ ▶ Выберите тип данных изображения ▶ ▶ Выберите способ передачи полутонов ▶

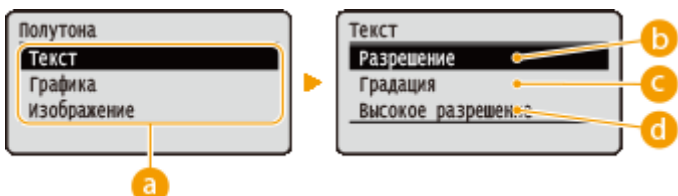

a Тип данных изображения

Выберите тип данных изображения, для которого требуется изменить настройки. Выберите <Текст> для символов, <Графика> для линий и фигур или <Изображение> для таких изображений, как фотографии.

b <Разрешение>

Печать градаций и линий с плавными переходами. Этот режим печати подходит для печати фигур и диаграмм, содержащих градации.

c <Градация>

Печать ярких изображений с эффектом тонального контраста. Этот режим печати подходит для печати таких изображений, как фотографии.

d <Высокое разрешение>

Выполняется тонкая печать с четким воспроизведением контуров символов. Этот режим печати подходит для четкой печати символов и тонких линий.

Преобр. шкалы серого

Можно выбрать способ преобразования цветных данных печати в черно-белые данные. Можно указать способ преобразования для каждого типа графических данных: <Текст>, <Графика> и <Изображение>.

Текст
 sRGB
 NTSC †
 Однородное RGB

Графика
 sRGB
 NTSC †
 Однородное RGB

Изображение
 sRGB
 NTSC †
 Однородное RGB

▶ () ▶ <XPS> ▶ ▶ <Преобр. шкалы серого> ▶ ▶ Выберите тип данных изображения ▶ ▶ Выберите способ преобразования ▶

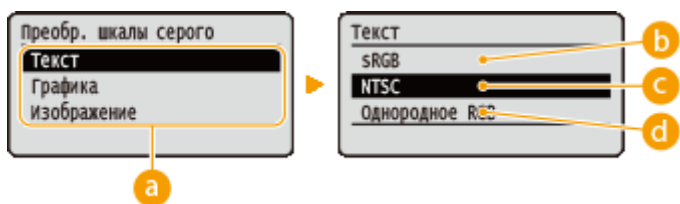

a Тип данных изображения

Выберите тип данных изображения, для которого требуется задать способ преобразования.

b <sRGB>

Цветные данные преобразуются в черно-белые для обеспечения плавных градаций с учетом цветов.

c <NTSC>

Цветные данные преобразуются в черно-белые таким образом, чтобы их вид соответствовал телевизионному изображению (NTSC).

d <Однородное RGB>

Цветные данные преобразуются в черно-белые таким образом, чтобы все уровни RGB выровнялись с учетом только яркости.

Режим сжатого изобр. *

Укажите поведение аппарата при недостатке памяти во время печати XPS-файла.

Приоритет изображ. †
 Приоритет вывода

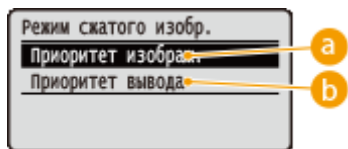
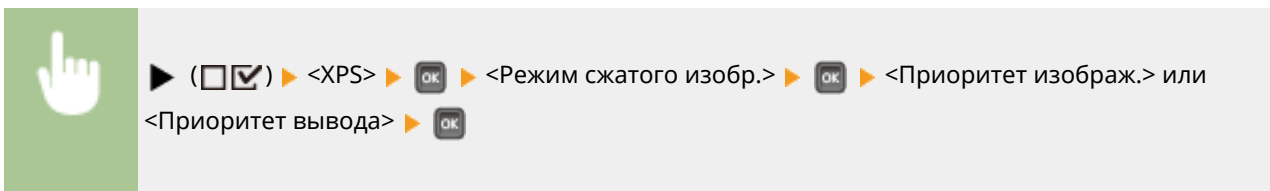

a <Приоритет изображ.>

Печать отменяется до того, как в связи с недостатком памяти снизится качество печати.

b <Приоритет вывода>

Печать продолжается, даже если из-за недостатка памяти снижается качество печати.

ПРИМЕЧАНИЕ

- Этот параметр можно задать, если не используется SD-карта. Если для параметра <SD-карта> задано значение <Вкл.>, аппарат всегда работает с выбранным значением <Приоритет вывода> (**SD-карта(Р. 385)**).

Вывод сжатого изобр.

Если для параметра <Режим сжатого изобр.> задано значение <Приоритет вывода>, возможно постепенное снижение качества в зависимости от данных изображения. Можно указать поведение аппарата в случае слишком значительного снижения качества.

Вывод [†]
Ошибка отображения

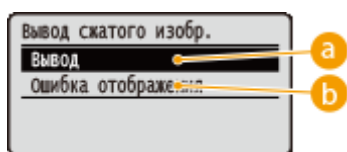
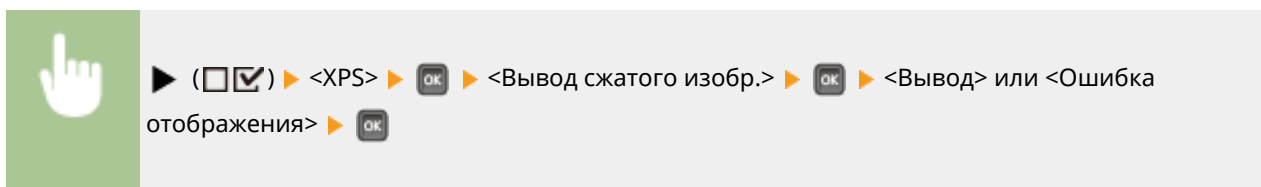

a <Вывод>

Печать продолжается независимо от снижения качества.

b <Ошибка отображения>

При слишком сильном снижении качества отображается соответствующее сообщение об ошибке и печать отменяется.

ПРИМЕЧАНИЕ

- Эта настройка действительна, если для параметра <Режим сжатого изобр.> задано значение <Приоритет вывода> или для параметра <SD-карта> (**SD-карта(P. 385)**) задано значение <Вкл.>.

PDF

1000-05W

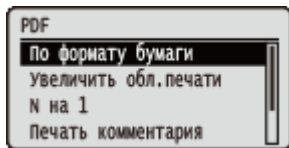

Для всех настроек, относящихся в PDF-файлам, доступным для функций прямой печати USB и прямой печати, приведено краткое описание. Настройки по умолчанию отмечены крестиком (+).

- ▶ По формату бумаги(Р. 456)
- ▶ Увеличить обл.печати(Р. 456)
- ▶ N на 1(Р. 457)
- ▶ Печать комментария(Р. 457)
- ▶ Полутона(Р. 457)
- ▶ Преобр. шкалы серого(Р. 458)

По формату бумаги

Укажите, требуется ли увеличивать или уменьшать распечатки в соответствии с областью **▶ Область печати(Р. 597)** бумаги. Распечатки увеличиваются или уменьшаются с сохранением соотношения сторон оригинала.

Выкл. +
Вкл.

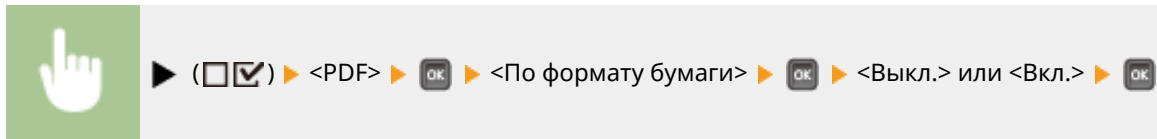

Увеличить обл.печати

Укажите, требуется ли печатать изображение путем расширения области **▶ Область печати(Р. 597)** до всего размера бумаги.

Выкл. +
Вкл.

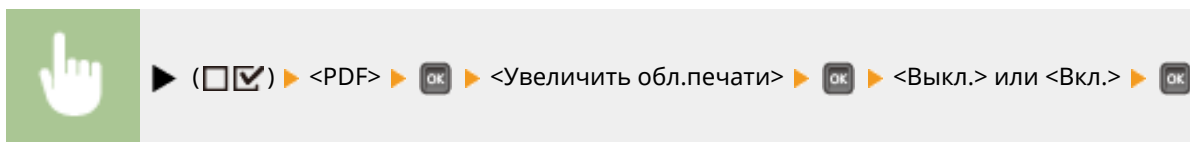

ПРИМЕЧАНИЕ

- Если выбрано значение <Вкл.>, некоторые части изображения по краям бумаги могут отсутствовать или бумага может быть частично испачкана, в зависимости от оригинала.

N на 1

Выберите, требуется ли печатать несколько страниц на одном листе бумаги с уменьшением, последовательно располагая их начиная с левого верхнего угла. Например, для печати четырех страниц на одном листе выберите <4 на 1>.

Выкл. †
 2 на 1
 4 на 1
 6 на 1
 8 на 1
 9 на 1
 16 на 1

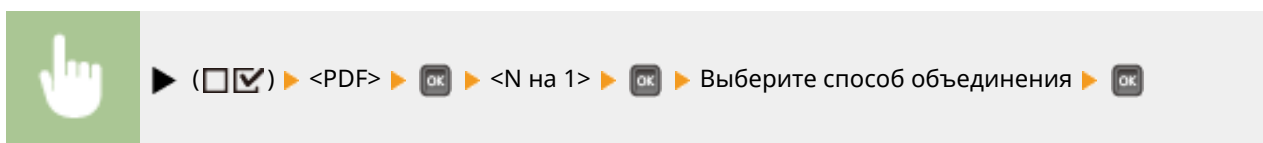

Печать комментария

Выберите, требуется ли печатать комментарии. Если выбрано значение <Авто>, комментарии из PDF-файла печатаются.

Выкл.
 Авто †

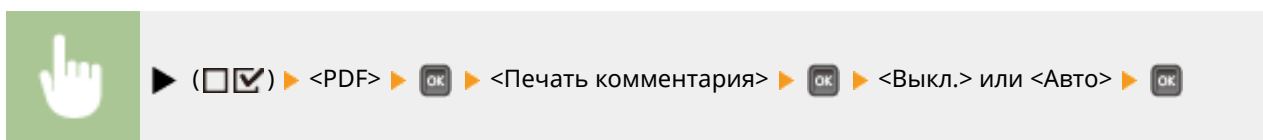

Полутона

Можно выбрать способ печати для передачи полутонов (переходы между темными и светлыми частями изображения). Полутона можно задавать для каждого типа данных изображений в одном документе.

Текст
 Разрешение †
 Градация
 Высокое разрешение

Графика
 Разрешение †
 Градация
 Высокое разрешение

Изображение
 Разрешение †
 Градация

Высокое разрешение

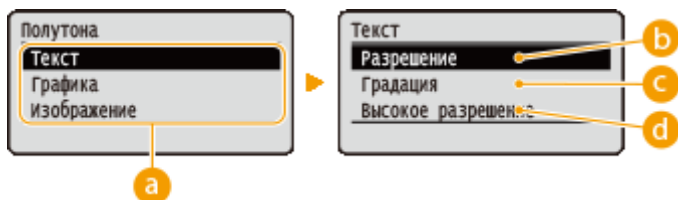
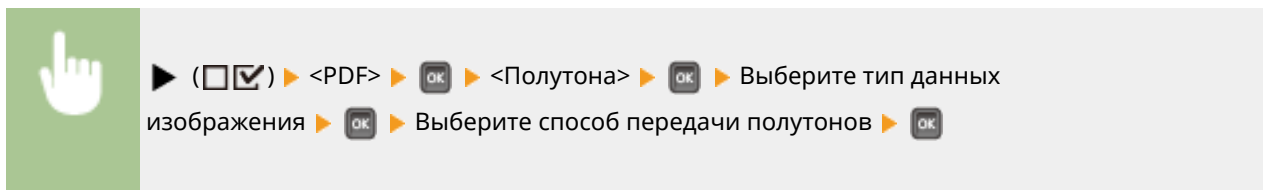

a Тип данных изображения

Выберите тип данных изображения, для которого требуется изменить настройки. Выберите <Текст> для символов, <Graphic Mode> для линий и фигур или <Изображение> для таких изображений, как фотографии.

b <Разрешение>

Печать градаций и линий с плавными переходами. Этот режим печати подходит для печати фигур и диаграмм, содержащих градации.

c <Градация>

Печать ярких изображений с эффектом тонального контраста. Этот режим печати подходит для печати таких изображений, как фотографии.

d <Высокое разрешение>

Выполняется тонкая печать с четким воспроизведением контуров символов. Этот режим печати подходит для четкой печати символов и тонких линий.

Преобр. шкалы серого

Можно выбрать способ преобразования цветных данных печати в черно-белые данные.

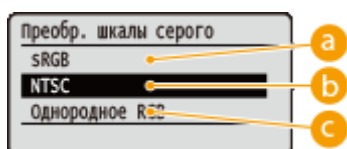
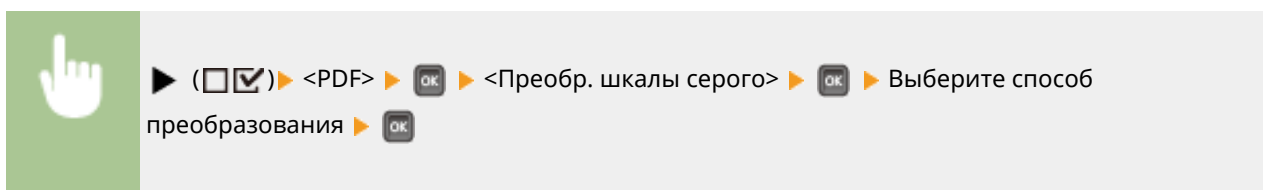

a <sRGB>

Цветные данные преобразуются в черно-белые для обеспечения плавных градаций с учетом цветов.

b <NTSC>

Цветные данные преобразуются в черно-белые таким образом, чтобы их вид соответствовал телевизионному изображению (NTSC).

c <Однородное RGB>

Цветные данные преобразуются в черно-белые таким образом, чтобы все уровни RGB выровнялись с учетом только яркости.

PS

1000-05X

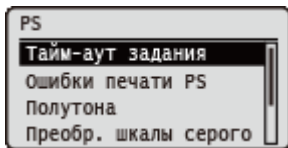

Для всех настроек, относящихся к управляющим командам PS, указано краткое описание. Настройки по умолчанию отмечены крестиком (+).

- ▶ Тайм-аут задания (P. 460)
- ▶ Ошибки печати PS (P. 460)
- ▶ Полутона (P. 460)
- ▶ Преобр. шкалы серого (P. 461)

Тайм-аут задания

Если после начала обработки задания прошло время, указанное в этом параметре, аппарат автоматически завершает это задание и начинает прием следующего задания.
 Если задавать время ожидания не требуется, укажите значение «0 секунд».

0 + - 3600 секунд



▶ () ▶ <PS> ▶ ▶ <Тайм-аут задания> ▶ ▶ Цифровыми клавишами введите значение настройки ▶

Ошибки печати PS

Задаёт, следует ли печатать страницу ошибки при возникновении ошибки PostScript.

Выкл. +
 Вкл.



▶ () ▶ <PS> ▶ ▶ <Ошибки печати PS> ▶ ▶ <Выкл.> или <Вкл.> ▶

Полутона

Можно выбрать способ печати для передачи полутонов (переходы между темными и светлыми частями изображения). Полутона можно задавать для каждого типа данных изображений в одном документе.

Текст
 Разрешение +
 Градация

| |
|--------------------|
| Высокое разрешение |
| Графика |
| Разрешение † |
| Градация |
| Высокое разрешение |
| Изображение |
| Разрешение † |
| Градация |
| Высокое разрешение |

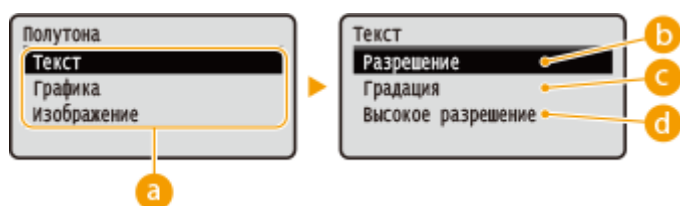
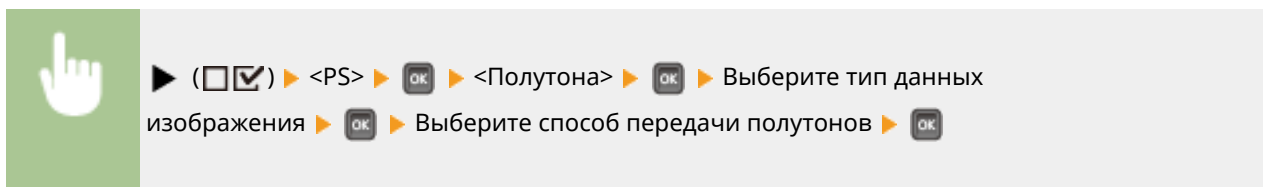

a Тип данных изображения

Выберите тип данных изображения, для которого требуется изменить настройки. Выберите <Текст> для символов, <Графика> для линий и фигур или <Изображение> для таких изображений, как фотографии.

b <Разрешение>

Печать градаций и линий с плавными переходами. Этот режим печати подходит для печати фигур и диаграмм, содержащих градации.

c <Градация>

Печать ярких изображений с эффектом тонального контраста. Этот режим печати подходит для печати таких изображений, как фотографии.

d <Высокое разрешение>

Выполняется тонкая печать с четким воспроизведением контуров символов. Этот режим печати подходит для четкой печати символов и тонких линий.

Преобр. шкалы серого

Можно выбрать способ преобразования цветных данных печати в черно-белые данные.

| |
|----------------|
| sRGB |
| NTSC † |
| Однородное RGB |

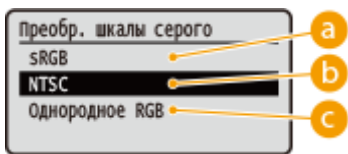
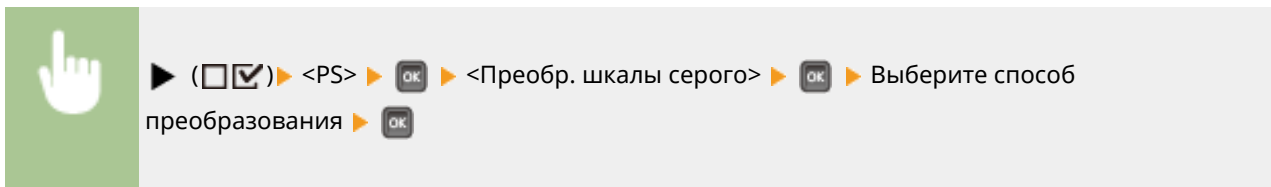

a <sRGB>

Цветные данные преобразуются в черно-белые для обеспечения плавных градаций с учетом цветов.

b <NTSC>

Цветные данные преобразуются в черно-белые таким образом, чтобы их вид соответствовал телевизионному изображению (NTSC).

c <Однородное RGB>

Цветные данные преобразуются в черно-белые таким образом, чтобы все уровни RGB выравнились с учетом только яркости.

Настройки MEAP

1000-05Y

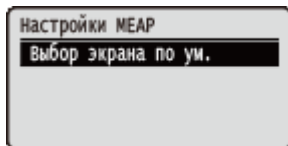

Для всех настроек, относящихся к главному экрану MEAP, приведено краткое описание. Настройки по умолчанию отмечены крестиком (†).

Выбор экрана по ум.

Можно задать экран, который выводится на дисплей панели управления при включении аппарата.

Экран печати †
MEAP

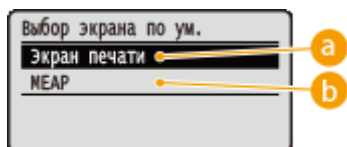



a <Экран печати>

Отображается экран ожидания печати (главный экран).

b <MEAP>

Отображается экран установленного приложения MEAP (при наличии).

ПРИМЕЧАНИЕ

- Нажимая кнопку  () на панели управления, можно изменять отображаемые экраны.

Проверить счетчик

1000-060

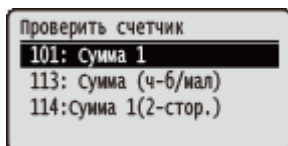

Можно проверить общее количество напечатанных страниц.

ПРИМЕЧАНИЕ

- Значение счетчика можно также проверить, выбрав <Проверить счетчик> в **▶ Меню утилит(Р. 466)**, а также данный пункт.

101: Сумма 1

Можно проверить общее количество напечатанных страниц.

(Только отображение)

113: Сумма (ч-б/мал)

Можно проверить общее количество напечатанных страниц.

(Только отображение)

114: Сумма 1(2-стор.)

Можно проверить общее количество страниц, напечатанных в режиме 2-сторонней печати.

(Только отображение)

Меню инициализации

1000-061

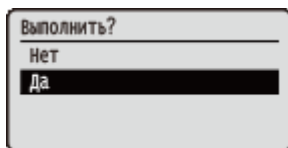

Выберите, чтобы восстановить для указанных ниже параметров меню настройки заводские значения по умолчанию. ► **Инициализация меню (Р. 576)**

ПРИМЕЧАНИЕ

Настройки, инициализация которых невозможна

- Невозможно инициализировать настройки, заданные в пунктах <Сеть> и <Наст. позиции печати>. Если требуется инициализировать настройки параметров в пункте <Сеть>, см. раздел ► **Инициализация настроек сети (Р. 577)**. Если требуется инициализировать настройки <Наст. позиции печати>, вручную восстановите для них заводские настройки по умолчанию (► **Наст. позиции печати (Р. 425)**).

Меню утилит

1000-062

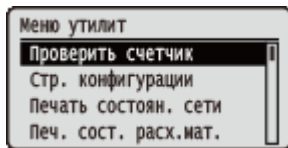

Можно выводить на экран общее количество напечатанных страниц и печатать внутреннюю системную информацию. При нажатии кнопки ◀ (☰/☷) на панели управления открывается меню служебных функций. Указанные ниже настройки можно задавать, когда аппарат находится в отключенном режиме.

- | | |
|--------------------------------|--------------------------------|
| ▶ Проверить счетчик(Р. 466) | ▶ Утил. печ. эл. почты(Р. 467) |
| ▶ Стр. конфигурации(Р. 466) | ▶ Печать из позиц.печ.(Р. 468) |
| ▶ Печать состоян. сети(Р. 467) | ▶ Список учета страниц(Р. 468) |
| ▶ Печ. сост. расх.мат.(Р. 467) | ▶ Отчет счетчика(Р. 468) |
| ▶ Список конц. IPSec(Р. 467) | ▶ Печ. сист. инф. MEAP(Р. 468) |
| ▶ Утилита PCL(Р. 467) | ▶ Серийный номер(Р. 468) |
| ▶ Утилита PS(Р. 467) | ▶ Инф. о расх. матер-х(Р. 468) |
| ▶ Очистка(Р. 467) | |

Проверить счетчик

Можно проверить общее количество напечатанных страниц. ▶ **Проверка общего количества напечатанных страниц(Р. 570)**

ПРИМЕЧАНИЕ

- Значение счетчика можно также проверить, выбрав <Проверить счетчик> в ▶ **Меню настройки(Р. 376)**, а также данный пункт.

101: Сумма 1

Можно проверить общее количество напечатанных страниц.

(Только отображение)

113: Сумма (ч-б/мал)

Можно проверить общее количество напечатанных страниц.

(Только отображение)

114: Сумма 1(2-стор.)

Можно проверить общее количество страниц, напечатанных в режиме 2-сторонней печати.

(Только отображение)

Стр. конфигурации

Можно проверить настройки аппарата (▶ **Меню настройки(Р. 376)**), заданные в нем. Можно также проверить другую информацию, включая количество оставшегося тонера, количество напечатанных страниц и емкость установленной в аппарате памяти (ОЗУ). ▶ **Страница настройки(Р. 561)**

Печать состоян. сети

Выберите для печати списка настроек (**Сеть(Р. 392)**), относящихся к настроенной в аппарате сети. Можно также проверить информацию о безопасности, включая настройки фильтра адресов и настройки протокола IPSec. **Печать состояния сети(Р. 561)**

Печ. сост. расх.мат.

Распечатывается информация о количестве оставшегося тонера, предупредительные сообщения и информация о том, где можно приобрести новые картриджи с тонером. **Печать состояния расходных материалов(Р. 562)**

Список конц. IPSec

Выберите для печати списка имен и настроек политик IPSec (**Настройка параметров IPSec(Р. 311)**), заданных в аппарате. **Список политик IPSec(Р. 563)**

Утилита PCL

Выберите для печати списка внутренней информации, зарегистрированной в аппарате для использования режима PCL.

Список шрифтов

Выберите для печати списка шрифтов, которые могут использоваться в режиме PCL. **Список шрифтов PCL(Р. 565)**

Утилита PS

Выберите для печати списка настроек для использования в режиме PS, а также внутренней информации, зарегистрированной в аппарате. **Список режима PS(Р. 565)**

Стр. конфигурации

Выберите для печати списка настроек аппарата (**PS(Р. 460)**).

Список шрифтов

Выберите для печати списка шрифтов, которые могут использоваться в режиме PS.

Очистка

Выберите для очистки блока закрепления при появлении на распечатках черных точек или полос. **Узел закрепления(Р. 545)**

Утил. печ. эл. почты

Выберите для ручного приема сообщений электронной почты и печати журнала полученных сообщений электронной почты в виде списка.

Прин. сооб. эл.почты

Выберите для ручного получения сообщений электронной почты с почтового сервера POP3 и печати этих сообщений. **Получение сообщений электронной почты вручную(Р. 167)**

Список приема эл. п.

Выберите для печати журнала, содержащего темы и дату/время получения сообщений электронной почты аппаратом, в виде списка. **▶ Журнал печати электронной почты(Р. 568)**

Печать из позиц.печ.

Выберите для печати меток, показывающих текущее положение печати. **▶ Настройка положения печати(Р. 557)**

Список учета страниц

Выберите для печати отчета о количестве напечатанных страниц для каждого отдела, если включена функция управления идентификаторами отделов. **▶ Список количества страниц(Р. 564)**

Отчет счетчика

Печать сводного отчета о количестве напечатанных страниц для каждого счетчика. **▶ Отчет счетчика(Р. 468)**

Печ. сист. инф. MEAP

Выберите для печати списка информации об установленных на аппарат приложениях MEAP и о системных приложениях MEAP, если функция MEAP включена. **▶ Печать информации о системе MEAP(Р. 564)**

Серийный номер

Выберите для отображения серийного номера аппарата.

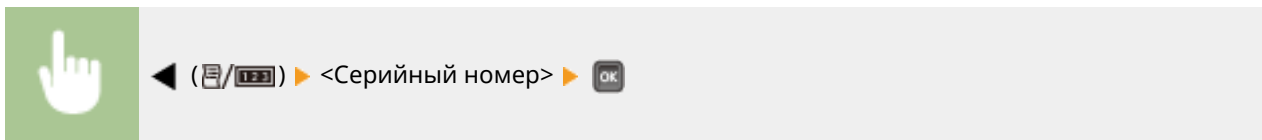

Инф. о расх. матер-х

Выберите для отображения информации о бумаге и картридже с тонером.

Сведения о бумаге

Выберите для отображения текущих заданных формата и типа бумаги, а также оставшегося уровня бумаги для каждого источника бумаги. **▶ Проверка бумаги(Р. 573)**

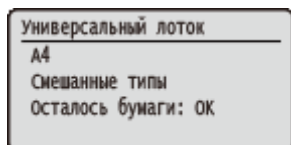

Модель картр. с тон.

Выберите для отображения номера модели картриджа с тонером для аппарата. **▶ Проверка модели картриджа с тонером(Р. 573)**

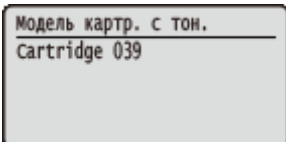

Оставшийся тонер

Выберите для отображения количества оставшегося тонера. ▶ **Проверка количества оставшегося тонера (P. 573)**

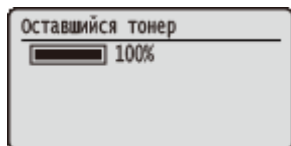

ПРИМЕЧАНИЕ

- Отображаемый уровень оставшегося тонера является примерным и может отличаться от фактического уровня.

Меню заданий

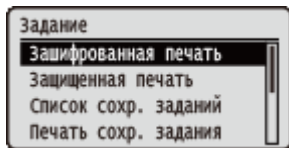

Можно печатать документы, хранящиеся на SD-карте, и печатать журнал. При нажатии кнопки ▲ (→) на панели управления отображается меню заданий. Указанные ниже настройки можно задавать, когда аппарат находится в отключенном режиме.

ПРИМЕЧАНИЕ

Звездочки (*)

- Настройки, отмеченные символом «*1», не отображаются в зависимости от других настроек или от наличия дополнительной SD-карты в аппарате.
- Настройки, помеченные символом «*2» не отображаются, если не установлен флажок [Отображать журнал заданий] в Удаленном ИП. ► **Скрытие журнала заданий печати(Р. 303)**

- **Зашифрованная печать(Р. 470)**
- **Защищенная печать(Р. 470)**
- **Список сохр. заданий(Р. 470)**
- **Печать сохр. задания(Р. 470)**
- **Журн. печати заданий(Р. 471)**
- **Жур. печ. сохр. зад.(Р. 471)**
- **Журн. печати отчетов(Р. 471)**
- **Жур. печ. эл. почты(Р. 471)**

Зашифрованная печать *1

Выберите для печати зашифрованных документов, отправленных в аппарат с компьютера. ► **Печать защищенных документов(Р. 137)**

Защищенная печать *1

Выберите для печати защищенных документов, отправленных в аппарат с компьютера. ► **Печать защищенных документов(Р. 137)**

Список сохр. заданий *1

Выберите для печати списка документов, хранящихся на установленной в аппарат SD-карте. ► **Список сохраненных заданий(Р. 567)**

Печать сохр. задания *1

Выберите для печати документов, хранящихся на установленной в аппарат SD-карте. ► **Печать документа, хранящегося в аппарате(Р. 143)**

Журн. печати заданий *2

Выберите для печати журнала напечатанных с компьютера документов в виде списка. **▶ Журнал печати заданий(Р. 567)**

Жур. печ. сохр. зад. *1*2

Выберите для печати журнала печати документов, хранящихся на установленной в аппарат SD-карте, в виде списка. **▶ Журнал печати сохраненных заданий(Р. 567)**

Журн. печати отчетов *2

Выберите для печати настроек и журнала печати отчетов (в виде списка). **▶ Журнал печати отчетов(Р. 568)**

Жур. печ. эл. почты *2

Выберите для печати журнала полученных сообщений электронной почты (в виде списка). **▶ Журнал печати электронной почты(Р. 568)**

Меню сброса

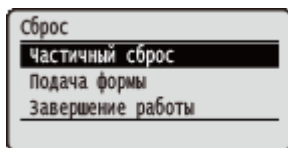

Можно отменить все процессы, удалить данные из памяти и выключить питание. При нажатии кнопки ▼ (//) на панели управления отображается меню сброса.

- ▶ Частичный сброс(Р. 472)
- ▶ Подача формы(Р. 473)
- ▶ Завершение работы(Р. 473)

ПРИМЕЧАНИЕ

- Если отображается сообщение Eppp-nppp (n - число), можно выполнить только операцию <Завершение работы>.

Частичный сброс

Выберите для стирания всех данных еще не завершенных заданий печати (частичная перезагрузка). Можно также выбрать этот пункт, чтобы выполнить полную перезагрузку для ввода в действие измененных настроек.

ВАЖНО

- Перед выполнения частичной или полной перезагрузки обязательно убедитесь, чтобы аппарат не используется другими пользователями, так как все данные печати стираются еще до печати.

■ Выполнение частичной перезагрузки

Выполняйте частичную перезагрузку, если требуется стереть все данные печати, которые печатаются, ожидают печати или находятся в процессе получения.

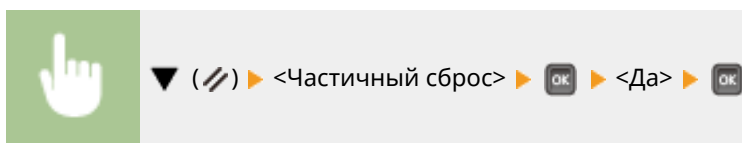



■ Выполнение полной перезагрузки

Выполняйте полную перезагрузку, если требуется ввести в действие измененные настройки аппарата или стереть данные, зарегистрированные в памяти аппарата.

- 1 Нажмите ▼ (//).

ПРИМЕЧАНИЕ:

- Если отображается меню настройки, сначала нажмите клавишу  (), чтобы вернуться на главный экран, затем выполните этот шаг 1.

2 Кнопками ▲ / ▼ выберите <Частичный сброс>, нажмите кнопку  и удерживайте ее нажатой не менее 5 секунд, затем отпустите.

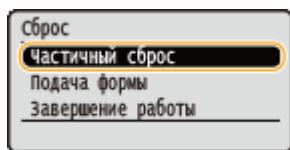

⇒ Отображается сообщение <Выполнить полн. сброс?>.

3 Выберите <Да> и нажмите .

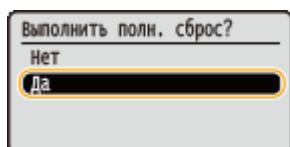

⇒ При выполнении полной перезагрузки аппарат перезагружается.

ПРИМЕЧАНИЕ

- При выполнении частичной или полной перезагрузки защищенные документы, сохраненные на дополнительной SD-карте, также удаляются.

Подача формы

Если во время приема данных печать отменена с компьютера или прервана связь, данные могут оставаться в памяти аппарата, не позволяя завершить печать. Печать следующего задания невозможна из-за оставшихся данных. В таком случае выберите пункт <Подача формы>, чтобы принудительно распечатать данные, остающиеся в памяти.

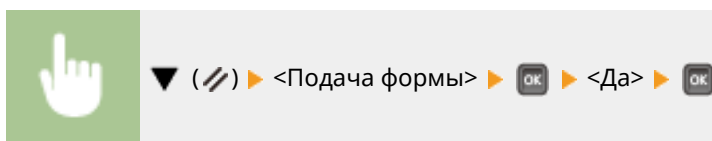

ПРИМЕЧАНИЕ

- Если оставшиеся данные не печатаются, выполните частичную перезагрузку.
- Если данные остаются в памяти аппарата после выполнения прогона формата (горит индикатор [Задание] на аппарате), выполните частичную перезагрузку.



Завершение работы

При выключении аппарата завершайте работу с панели управления, не используя выключатель питания. 
Выключение питания (завершение работы)(P. 33)

Меню выбора устройства подачи

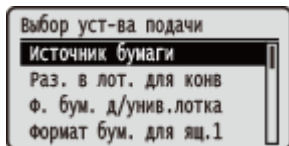
1000-065



Для настроек источника бумаги и формата бумаги, загруженной в аппарат, приведено краткое описание. При нажатии кнопки  () на панели управления отображается меню выбора устройства подачи. Настройки по умолчанию отмечены крестиком ().

ПРИМЕЧАНИЕ

Общие настройки

- Это те же настройки, что и в пункте <Источник бумаги> в **Меню настройки(Р. 376)** . Заданные здесь настройки также применяются к настройкам <Источник бумаги>.

Звездочки (*)

- Настройки, отмеченные звездочкой (*), не отображаются в зависимости от других настроек или от наличия в аппарате дополнительных устройства подачи бумаги, стойки для бумаги или устройства подачи конвертов.

- | | |
|--|---|
| ▶ Источник бумаги(Р. 474) | ▶ Тип бумаги по умолч.(Р. 478) |
| ▶ Раз. в лот. для конв(Р. 475) | ▶ Тип в лотке для конв(Р. 479) |
| ▶ Ф. бум. д/унив.лотка(Р. 475) | ▶ Тип бум.д/унив.лотка(Р. 479) |
| ▶ Формат бумаги кассеты N (N=1, 2, 3, 4, 5) *(Р. 475) | ▶ Тип бумаги кассеты N (N=1, 2, 3, 4, 5) *(Р. 479) |
| ▶ Станд. формат бумаги(Р. 476) | ▶ Руч. 2-с. (ун.лоток)(Р. 479) |
| ▶ Приоритет унив.лотка(Р. 477) | ▶ 2-сторонняя печать(Р. 480) |
| ▶ Ун. лот. д/см. бум.(Р. 477) | ▶ Выбр. модель ящ. 1(Р. 480) |
| ▶ Автовывбор ящика(Р. 477) | |

Источник бумаги

Выберите источник бумаги, из которого должна подаваться бумага. Если требуется автоматически изменять источник бумаги в зависимости от формата и типа бумаги, выберите значение <Авто>.

Авто 
 Лоток для конвертов *
 Универсальный лоток
 Ящик 1
 Ящик 2 *
 Ящик 3 *
 Ящик 4 *
 Ящик 5 *



 () ▶ <Источник бумаги> ▶  ▶ Выберите источник бумаги ▶ 

Раз. в лот. для конв *

Задайте формат бумаги, загруженной в дополнительное устройство подачи конвертов. **▶Задание формата и типа бумаги для устройства подачи конвертов (опция)(Р. 68)**

Произв. формат
 Польз. формат
 Польз. формат
 Конверт ISO-C5
 Конв. Monarch
 Конверт №10
 Конверт DL †

Ф. бум. д/унив.лотка

Укажите формат бумаги, загруженной в универсальный лоток. **▶Определение размера и типа бумаги в универсальном лотке(Р. 66)**

A6
 A5
 A5
 B5
 A4 †
 LTR
 LGL
 EXEC
 Произв. формат
 Польз. формат
 Польз. формат
 Конверт ISO-C5
 Конв. Monarch
 Конверт №10
 Конверт DL
 Карт. указат.
 STMT
 FLSC
 16K

Формат бумаги кассеты N (N=1, 2, 3, 4, 5) *

Задайте формат бумаги, загруженной в кассету для бумаги или дополнительную стойку для бумаги (**▶Задание формата и типа бумаги в кассете для бумаги(Р. 63)**). Отображаемые типы бумаги зависят от типа установленной кассеты или дополнительного устройства. Если используется дополнительная кассета A5 или кассета для специальных носителей, необходимо указать тип кассеты 1 (**▶Выбр. модель ящ. 1(Р. 480)**).

■Стандартная кассета для бумаги аппарата или кассета для бумаги устройства подачи

Произв. формат
 Авто †
 Польз. формат

Польз. формат
FLSC
16K

■ Кассета для специальных носителей

A6
A5 †
Произв. формат
 Польз. формат
 Польз. формат
STMT

■ Кассета A5

A5 †
Произв. формат

■ Стойка для бумаги

Произв. формат
Авто †

Станд. формат бумаги

Невозможно выполнить задание формата бумаги на компьютере, работающем с операционной системой, не поддерживающей драйвер принтера, или на мобильном устройстве, не поддерживающем драйвер принтера. Если Вы хотите выполнить печать с такого компьютера или мобильного устройства, используйте этот параметр для настройки формата бумаги для печати.

A6
A5
B5
A4 †
LTR
LGL
EXEC
Конверт ISO-C5
Конв. Monarch
Конверт №10
Конверт DL
Карт. указат.
STMT
FLSC
16K



() ▶ <Станд. формат бумаги> ▶ ▶ Выберите формат бумаги ▶

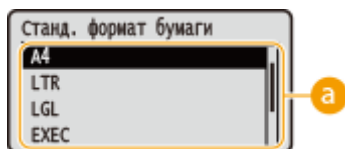

a Выбор формата бумаги

Укажите настройку в соответствии с форматом бумаги, на которой требуется печатать.

Приоритет унив.лотка

Выберите, требуется ли приоритетная загрузка из универсального лотка, если для параметра <Источник бумаги> задано значение <Авто>. Если выбрано значение <Вкл.>, а в кассету для бумаги и в универсальный лоток загружена бумага одинакового формата, бумага подается из универсального лотка.

Выкл. †
Вкл.



ПРИМЕЧАНИЕ

- Если для параметра <Ун. лот. д/см. бум.> задано значение <Вкл.>, по возможности бумага подается из кассеты для бумаги, даже если для параметра <Приоритет унив.лотка> задано значение <Вкл.>.

Ун. лот. д/см. бум.

Если выбрано значение <Вкл.>, когда для параметра <Источник бумаги> задано значение <Авто>, то в случае, когда ни в одну из кассет для бумаги не загружена бумага требуемого формата, автоматически выбирается универсальный лоток.

Выкл. †
Вкл.

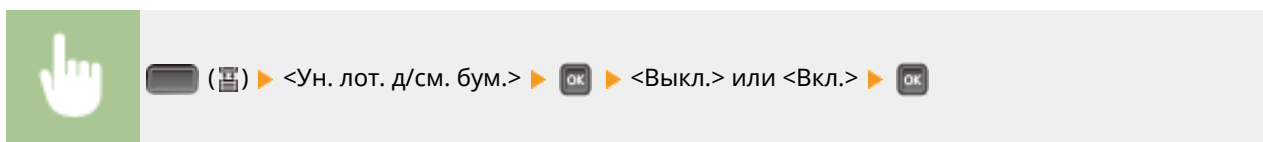

Автовыбор ящика

Если задано значение <Использовать>, когда для параметра <Источник бумаги> задано значение <Авто>, аппарат автоматически выбирает источник бумаги, в который загружена бумага требуемого формата. Кроме того, если бумага закончилась, эта настройка обеспечивает бесперебойную печать путем переключения на другой источник бумаги с бумагой того же формата.

Не использовать

Использовать †

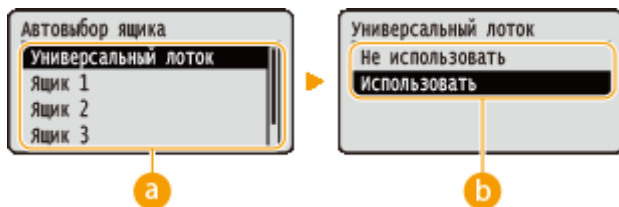

a Выбор источника бумаги

Выберите источник бумаги, для которого требуется использовать функцию автоматического выбора кассеты.

b Переключение настроек

Выберите <Вкл.>, чтобы включить автоматический выбор источника бумаги, выбранного на предыдущем экране (**a**).

Тип бумаги по умолч.

Невозможно выполнить задание типа бумаги на компьютере, работающем с операционной системой, не поддерживающей драйвер принтера, или на мобильном устройстве, не поддерживающем драйвер принтера. Если Вы хотите выполнить печать с такого компьютера или мобильного устройства, используйте этот параметр для настройки типа бумаги для печати.

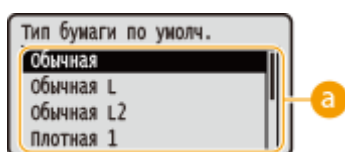
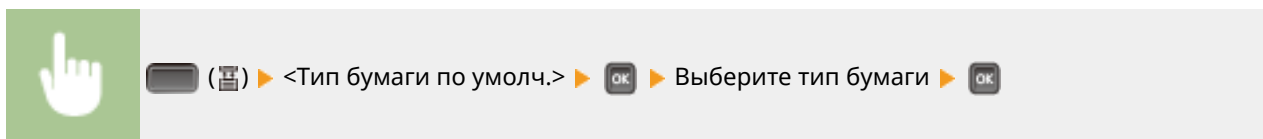
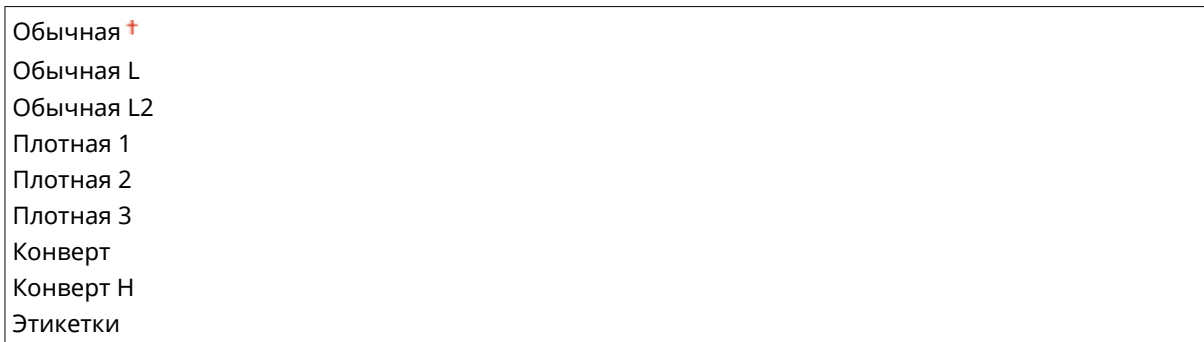

а Выбор типа бумаги

Укажите настройки таким же образом, как указываются настройки бумаги в драйвере принтера, в соответствии с типом бумаги для печати. **▶Загрузка бумаги(Р. 37)**

Тип в лотке для конв *

Задайте тип бумаги, загруженной в дополнительное устройство подачи конвертов. **▶Задание формата и типа бумаги для устройства подачи конвертов (опция)(Р. 68)**

Конверт
 Конверт Н
 Смешанные типы †

Тип бум.д/унив.лотка

Задайте тип бумаги, загруженной в универсальный лоток. **▶Определение размера и типа бумаги в универсальном лотке(Р. 66)**

Обычная
 Обычная L
 Обычная L2
 Плотная 1
 Плотная 2
 Плотная 3
 Конверт
 Конверт Н
 Этикетки
 Смешанные типы †

Тип бумаги кассеты N (N=1, 2, 3, 4, 5) *

Задайте тип бумаги, загруженной в кассету для бумаги или дополнительную стойку для бумаги. **▶Задание формата и типа бумаги в кассете для бумаги(Р. 63)**

Обычная
 Обычная L
 Обычная L2
 Плотная 1
 Смешанные типы †

Руч. 2-с. (ун.лоток)

Выберите сторону бумаги для печати, когда требуется вручную выполнять 2-стороннюю печать из универсального лотка.

1-я сторона †
 2-я сторона

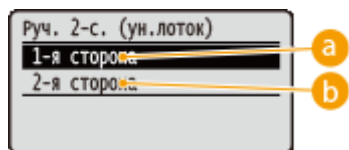

a <1-я сторона>

Выберите для печати на лицевой стороне (сторона, печатаемая первой).

b <2-я сторона>

Выберите для печати на обратной стороне (противоположной уже напечатанной стороне).

2-сторонняя печать

Выберите, требуется ли печатать на обеих сторонах бумаги.



Выбр. модель ящ. 1

Задайте тип кассеты, используемой как кассета 1. ► **Указание типа кассеты 1(Р. 63)**



Устранение неполадок

| | |
|---|-----|
| Устранение неполадок | 482 |
| Устранение замятия бумаги | 484 |
| Если появляется сообщение об ошибке | 502 |
| Распространенные проблемы | 520 |
| Проблемы, связанные с установкой и настройкой | 521 |
| Неполадки при печати | 524 |
| Печать выполняется неправильно | 527 |
| Неудовлетворительные результаты печати | 529 |
| Скручивание или заламывание бумаги | 536 |
| Бумага подается неправильно | 538 |
| Если проблему не удастся устранить | 539 |

Устранение неполадок

1000-066

При возникновении проблемы, прежде чем обратиться в компанию Canon, прочитайте эту главу, чтобы найти решение.

■ Замятие бумаги

Порядок удаления замятой бумаге описан в разделе [▶ Устранение замятия бумаги\(Р. 484\)](#) .



■ Отображается сообщение

Если на экране отображается сообщение, см. раздел [▶ Если появляется сообщение об ошибке\(Р. 502\)](#) .



■ Распространенные проблемы

Если вы считаете, что аппарат неисправен, см. следующие разделы, прежде чем обратиться в компанию Canon.



- ▶ [Распространенные проблемы\(Р. 520\)](#)
- ▶ [Проблемы, связанные с установкой и настройкой\(Р. 521\)](#)
- ▶ [Неполадки при печати\(Р. 524\)](#)

■ Неудовлетворительные результаты печати

Если результаты печати не являются удовлетворительными, см. [▶ Печать выполняется неправильно\(Р. 527\)](#) .



■ Если проблему не удастся устранить

Если проблему не удастся устранить самостоятельно, см. раздел [▶ Если проблему не удастся устранить\(Р. 539\)](#) для информации о том, куда можно обратиться.



Устранение замятия бумаги

1000-067

Если происходит замятие бумаги, подается звуковой предупредительный сигнал и на экране отображается место замятия бумаги. Нажмите ►, чтобы просмотреть простые варианты решения проблемы. Если вы не можете понять, какие процедуры следует выполнить, см. следующие разделы для устранения замятия бумаги. Если замятие бумаги произошло одновременно в нескольких местах, проверьте все отображаемые сообщения. Прежде чем приступить к устранению замятия бумаги, внимательно ознакомьтесь с мерами предосторожности, приведенными в разделе ► **Важные указания по технике безопасности(Р. 2)**.

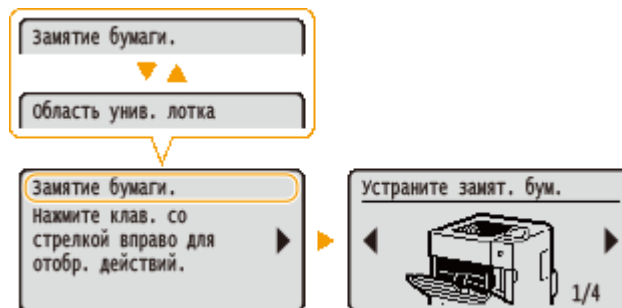

- <Область унив. лотка>
 - **Замятие бумаги в универсальном лотке(Р. 485)**
- <Зона кассеты N> (N=1, 2, 3, 4, 5)
 - **Замятие бумаги в кассете для бумаги или в дополнительной стойке для бумаги (Р. 486)**
- <Обл. блока 2-стор.печ.>
 - **Замятие бумаги в устройстве двусторонней печати(Р. 488)**
- <Область задней крышки>
 - **Замятие бумаги в задней части принтера(Р. 493)**
- <Область верхней крышки>
 - **Замятие бумаги внутри аппарата(Р. 494)**
- <Область выходн. лотка>
 - **Замятие бумаги в дополнительном устройстве подачи конвертов(Р. 499)**

ВАЖНО

При устранении замятия бумаги не выключайте устройство.

- Выключение устройства приведет к удалению отправленных на печать данных.

Если бумага порвалась

- Извлеките все фрагменты бумаги, чтобы предотвратить их дальнейшее застревание.

Если замятия бумаги повторяются

- Постучите стопкой бумаги по ровной поверхности, чтобы выровнять края стопки перед ее загрузкой в устройство.
- Убедитесь, что бумага подходит для использования в устройстве. ► **Бумага(Р. 594)**
- Убедитесь, что все фрагменты застрявшей бумаги извлечены из устройства.
- Если замятие бумаги произошло во время печати на обратной стороне бумаги, на которой уже выполнена печать (2-сторонняя печать вручную), установите флажок [Печатать на другой стороне] на вкладке [Источник бумаги] драйвера принтера.

Не извлекайте замятую бумагу из аппарата с применением силы

- Это может привести к повреждению отдельных частей и компонентов. Если вы не можете извлечь бумагу самостоятельно, обратитесь к региональному авторизованному дилеру Canon или в справочную службу Canon. **► Если проблему не удается устранить (P. 539)**

Замятие бумаги в универсальном лотке

Если в лоток загружена бумага, сначала удалите ее. Если не удастся легко удалить замятую бумагу, не пытайтесь извлечь ее с применением силы. Следуйте процедуре для различных мест замятия бумаги, указанных в сообщении.

1 Аккуратно потяните за бумагу.

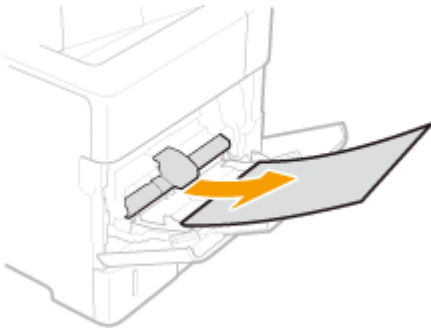

2 Откройте и закройте верхнюю крышку.

- После открытия и закрытия верхней крышки сообщение о замятии бумаги исчезает.

1 Откройте верхнюю крышку.

- Возьмитесь за ручку с левой стороны и откройте крышку.

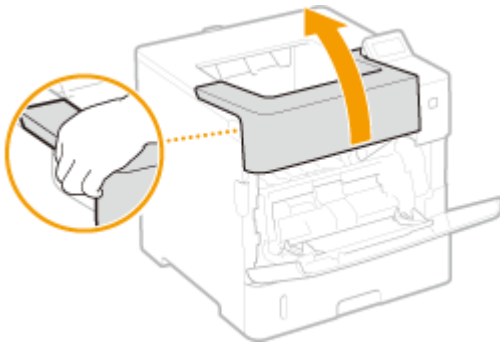

2 Закройте верхнюю крышку.

ПРИМЕЧАНИЕ:

Если сообщение по прежнему отображается

- Возможно, бумага замята в других местах. Проверьте другие места и извлеките замятую бумагу (при наличии). Если сообщение все равно отображается, проверьте, плотно ли закрыта верхняя крышка.

Замятие бумаги в кассете для бумаги или в дополнительной стойке для бумаги

Если не удастся легко удалить замятую бумагу, не пытайтесь извлечь ее с применением силы. Следуйте процедуре для различных мест замятия бумаги, указанных в сообщении.

■ Замятие бумаги в кассете для бумаги

- 1 Выдвиньте кассету для бумаги до упора, затем снимите ее, приподняв за переднюю сторону.**

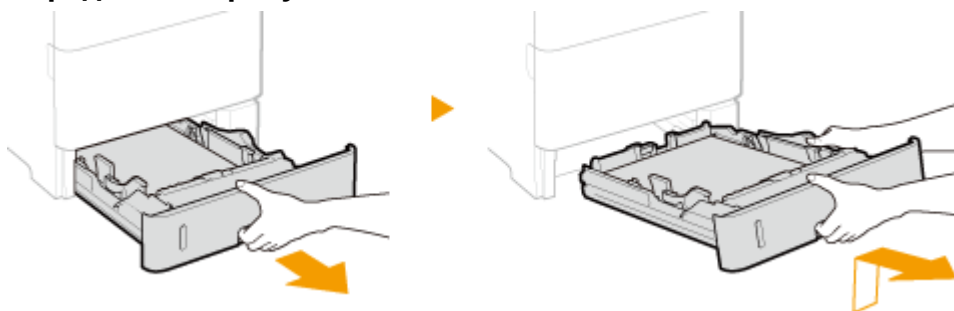

- 2 Аккуратно потяните за бумагу.**

- Если установлено дополнительное устройство подачи бумаги (кассета 2), осторожно вытащите бумагу тем же способом.

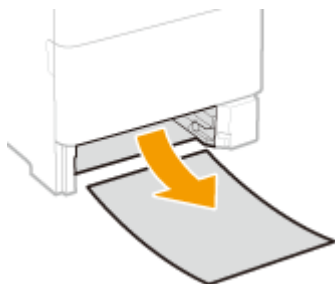

- 3 Установите лоток для бумаги.**

- 4 Откройте и закройте верхнюю крышку.**

- После открытия и закрытия верхней крышки сообщение о замятии бумаги исчезает.

- 1 Откройте верхнюю крышку.**

- Возьмитесь за ручку с левой стороны и откройте крышку.

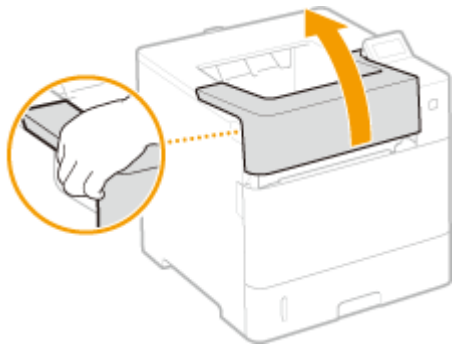

2 Закройте верхнюю крышку.

ПРИМЕЧАНИЕ:

Если сообщение по прежнему отображается

- Возможно, бумага замята в других местах. Проверьте другие места и извлеките замятую бумагу (при наличии). Если сообщение все равно отображается, проверьте, плотно ли закрыта верхняя крышка.

■ **Замятие бумаги в дополнительной стойке для бумаги**

1 Нажмите кнопку, чтобы открыть дверцу.

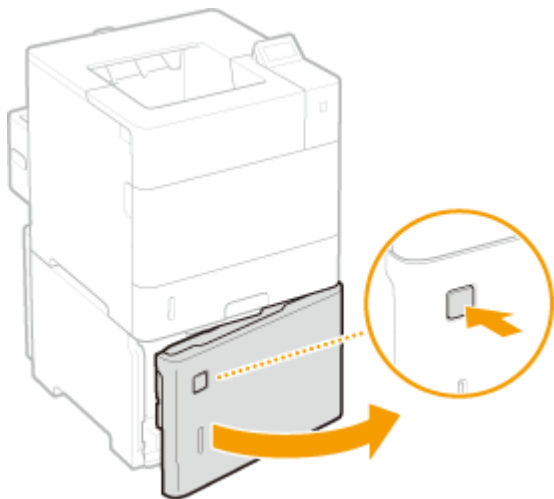

2 Аккуратно потяните за бумагу.

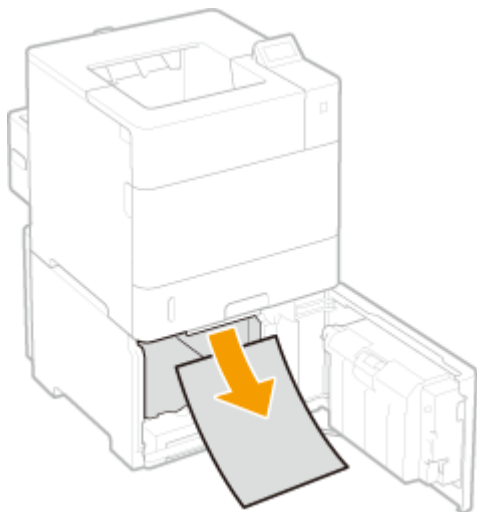

3 Закройте дверцу.

4 Откройте и закройте верхнюю крышку.

- После открытия и закрытия верхней крышки сообщение о замятии бумаги исчезает.

1 Откройте верхнюю крышку.

- Возьмитесь за ручку с левой стороны и откройте крышку.

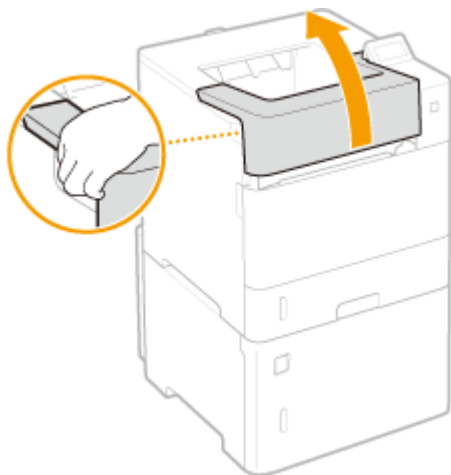

2 Закройте верхнюю крышку.

ПРИМЕЧАНИЕ:

Если сообщение по прежнему отображается

- Возможно, бумага замята в других местах. Проверьте другие места и извлеките замятую бумагу (при наличии). Если сообщение все равно отображается, проверьте, плотно ли закрыта верхняя крышка.

Замятие бумаги в устройстве двусторонней печати

Не пытайтесь извлечь замятую бумагу из устройства с применением силы. Если замятую бумагу не удастся легко извлечь, перейдите к следующему шагу.

1 Проверьте, не замялась ли бумага внутри задней крышки.

1 Откройте заднюю панель.

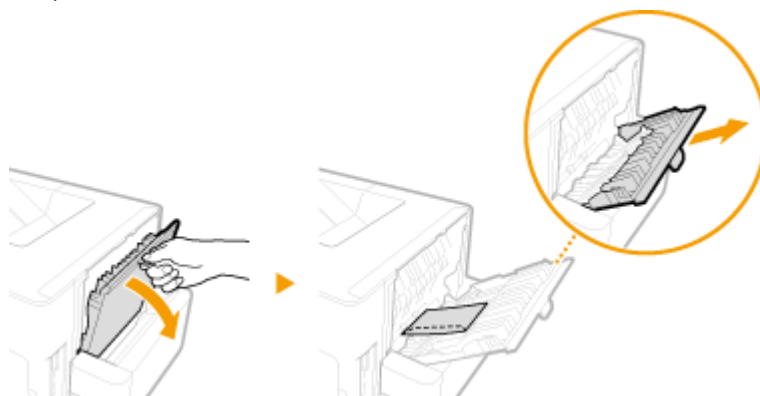

- 2** Аккуратно потяните за бумагу.

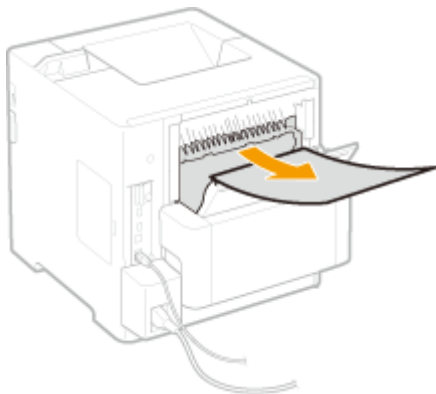

- 3** Закройте заднюю панель.

2 Извлеките бумагу, замятую в блоке двусторонней печати.

- 1** Извлеките устройство двусторонней печати.

- Возьмитесь за ручки с левой и правой сторон и извлеките устройство двусторонней печати.

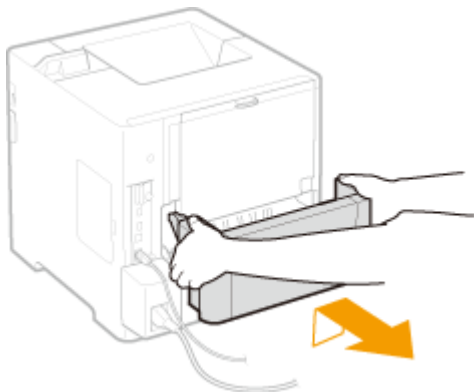

- 2** Аккуратно потяните за бумагу.

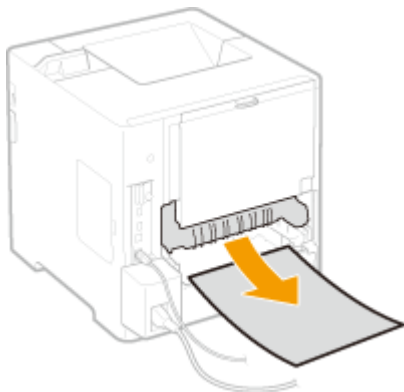

- 3** Аккуратно извлеките замятую бумагу из устройства двусторонней печати.

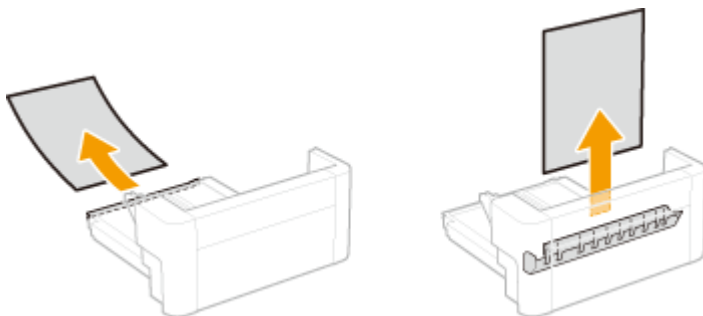

4 Установите устройство двусторонней печати на место.

3 Извлеките замятую бумагу из верхней крышки.

1 Откройте верхнюю крышку.

- Возьмитесь за ручку с левой стороны и откройте крышку.

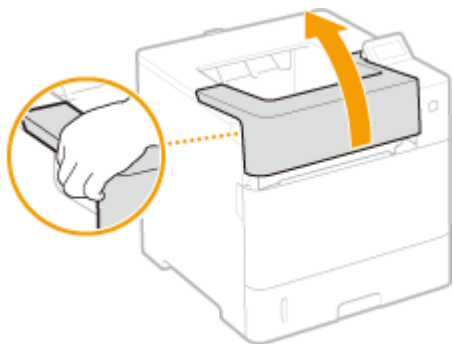

■ Если установлено дополнительное устройство подачи конвертов

1 Закройте крышку устройства подачи конвертов.

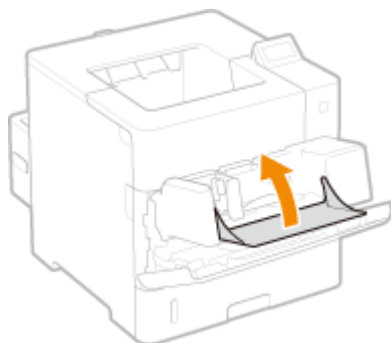

2 Снимите устройство подачи конвертов.

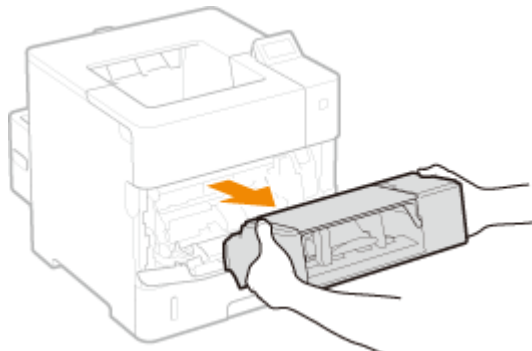

3 Откройте верхнюю крышку.

- Возьмитесь за ручку с левой стороны и откройте крышку.

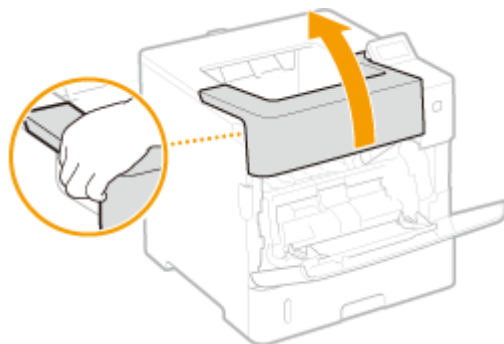

2 Извлеките картридж с тонером.

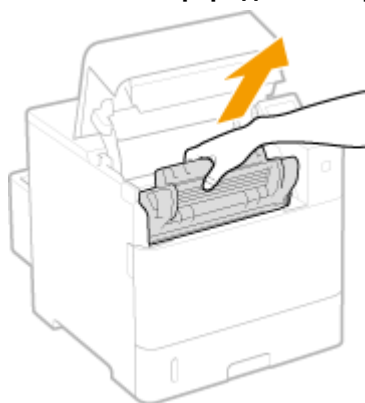

ПРИМЕЧАНИЕ:

- Если установлено дополнительное устройство подачи конвертов, переходите к шагу 5.

3 Откройте крышку универсального лотка.

- Возьмитесь за ручки с левой и правой сторон и откройте крышку.

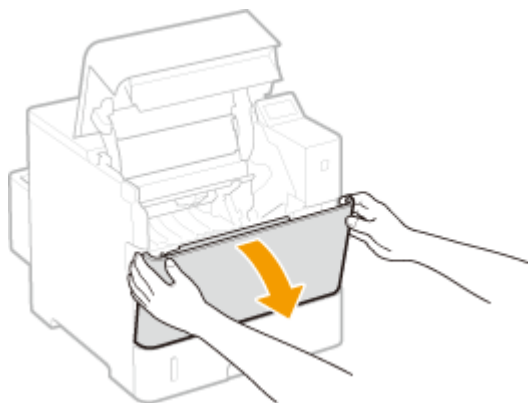

4 Снимите крышку устройства подачи конвертов.

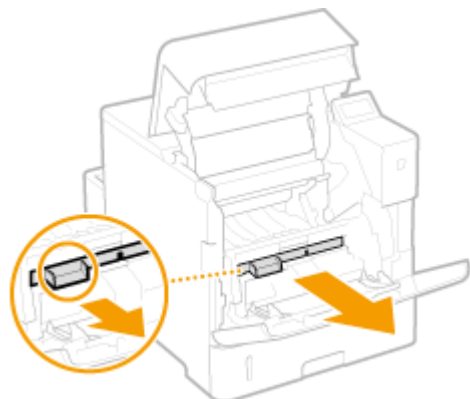

5 Возьмитесь за зеленую ручку с передней стороны и поднимите транспортную направляющую.

- Удерживайте транспортную направляющую вплоть до ее возврата в исходное положение на шаге 7.



6 Аккуратно потяните за бумагу.

- Вытяните бумагу, держа ее как можно горизонтальнее, чтобы не просыпать незакрепленный тонер.

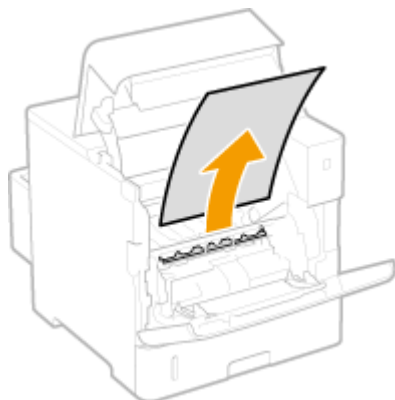

7 Аккуратно верните транспортную направляющую на место.

ПРИМЕЧАНИЕ:

- Если установлено дополнительное устройство подачи конвертов, переходите к шагу 10.

8 Установите крышку устройства подачи конвертов на место.

9 Закройте крышку универсального лотка.

10 Установите картридж с тонером.

- Обязательно нажмите на картридж до упора.

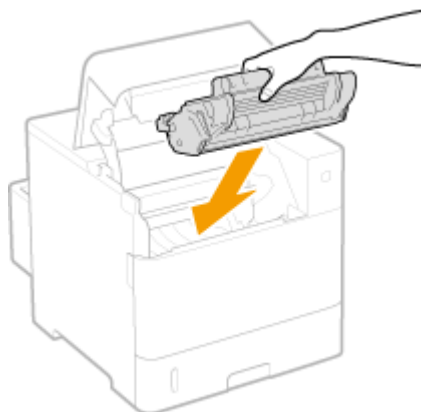

11 Закройте верхнюю крышку.

■ Если установлено устройство подачи конвертов

1 Установите устройство подачи конвертов на место.

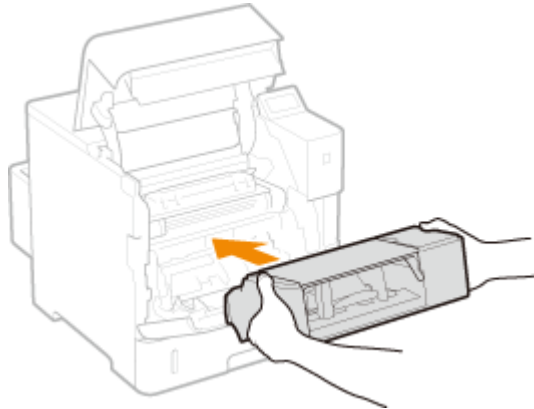

2 Закройте верхнюю крышку.

ПРИМЕЧАНИЕ:

Если сообщение по прежнему отображается

- Возможно, бумага замята в других местах. Проверьте другие места и извлеките замятую бумагу (при наличии). Если сообщение все равно отображается, проверьте, плотно ли закрыта верхняя крышка.

Замятие бумаги в задней части принтера

Если не удастся легко удалить замятую бумагу, не пытайтесь извлечь ее с применением силы. Следуйте процедуре для различных мест замятия бумаги, указанных в сообщении.

1 Откройте заднюю панель.

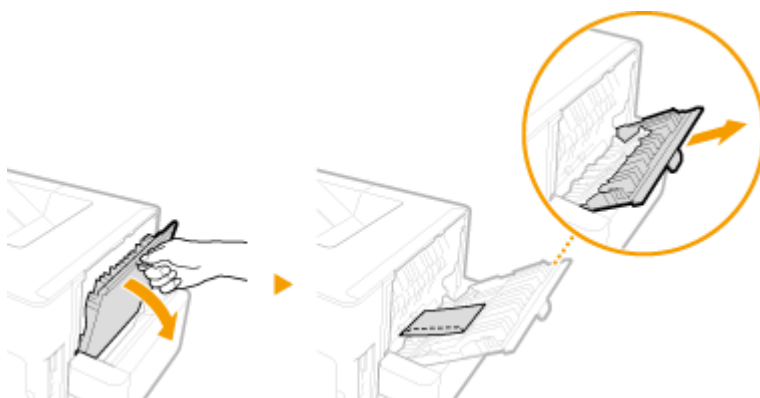

2 Аккуратно потяните за бумагу.

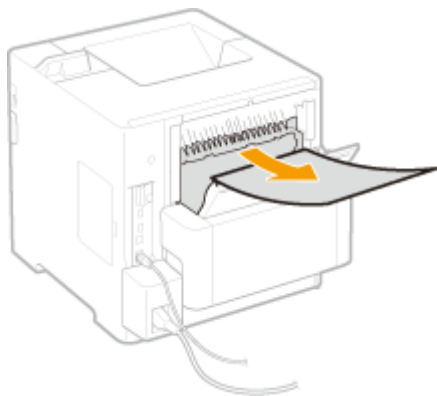

3 Закройте заднюю панель.

4 Откройте и закройте верхнюю крышку.

- После открытия и закрытия верхней крышки сообщение о замятии бумаги исчезает.

1 Откройте верхнюю крышку.

- Возьмитесь за ручку с левой стороны и откройте крышку.

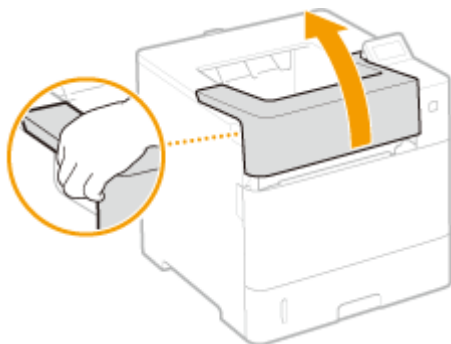

2 Закройте верхнюю крышку.

ПРИМЕЧАНИЕ:

Если сообщение по-прежнему отображается

- Возможно, бумага замята в других местах. Проверьте другие места и извлеките замятую бумагу (при наличии). Если сообщение все равно отображается, проверьте, плотно ли закрыта верхняя крышка.

Замятие бумаги внутри аппарата

Если не удастся легко удалить замятую бумагу, не пытайтесь извлечь ее с применением силы. Следуйте процедуре для различных мест замятия бумаги, указанных в сообщении.

1 Откройте верхнюю крышку.

- Возьмитесь за ручку с левой стороны и откройте крышку.

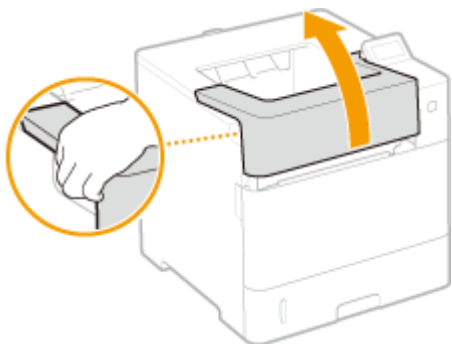

■ Если установлено дополнительное устройство подачи конвертов

- 1 Закройте крышку устройства подачи конвертов.



- 2 Снимите устройство подачи конвертов.

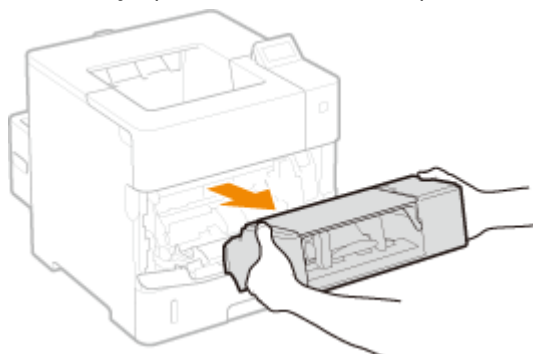

- 3 Откройте верхнюю крышку.
 - Возьмитесь за ручку с левой стороны и откройте крышку.

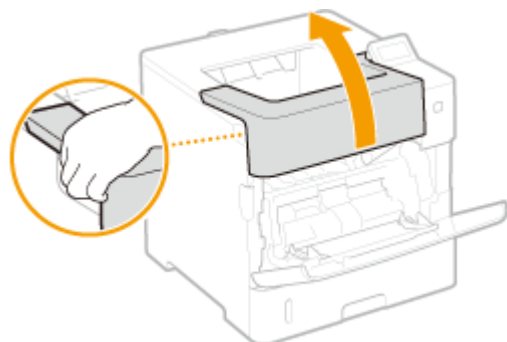

2 Извлеките картридж с тонером.

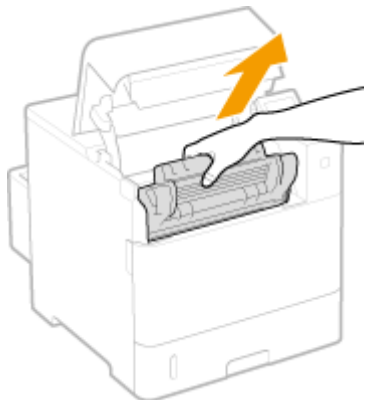

ПРИМЕЧАНИЕ:

- Если установлено дополнительное устройство подачи конвертов, переходите к шагу 4.

3 Откройте крышку универсального лотка.

- Возьмитесь за ручки с левой и правой сторон и откройте крышку.

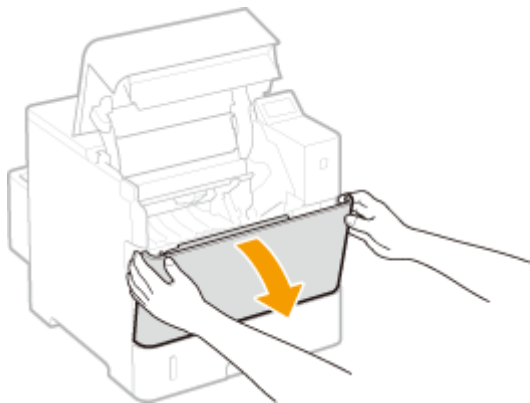

4 Возьмитесь за зеленую ручку с задней стороны и поднимите транспортную направляющую.

- Удерживайте транспортную направляющую вплоть до ее возврата в исходное положение на шаге 6.



5 Аккуратно потяните за бумагу.

- Вытяните бумагу, держа ее как можно горизонтальнее, чтобы не просыпать незакрепленный тонер.



6 Аккуратно верните транспортную направляющую на место.

ПРИМЕЧАНИЕ:

- Если установлено дополнительное устройство подачи конвертов, переходите к шагу 8.

7 Возьмитесь за ручку крышки устройства подачи конвертов и снимите крышку.

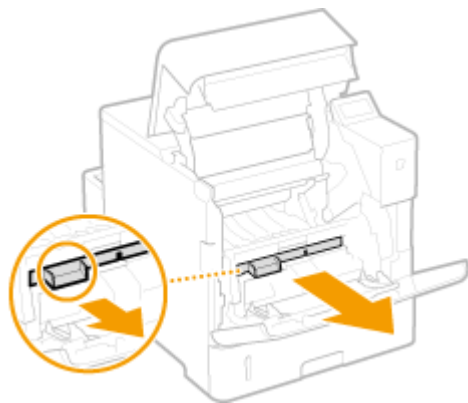

8 Возьмитесь за зеленую ручку с передней стороны и поднимите транспортную направляющую.

- Удерживайте транспортную направляющую вплоть до ее возврата в исходное положение на шаге 10.

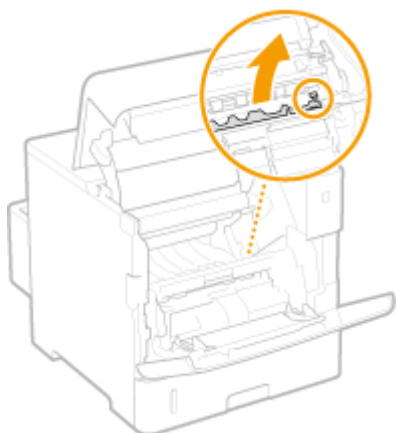

9 Аккуратно потяните за бумагу.

- Вытяните бумагу, держа ее как можно горизонтальнее, чтобы не просыпать незакрепленный тонер.



10 Аккуратно верните транспортную направляющую на место.

ПРИМЕЧАНИЕ:

- Если установлено дополнительное устройство подачи конвертов, переходите к шагу 13.

11 Установите крышку устройства подачи конвертов на место.

12 Закройте крышку универсального лотка.

13 Установите картридж с тонером.

- Обязательно нажмите на картридж до упора.

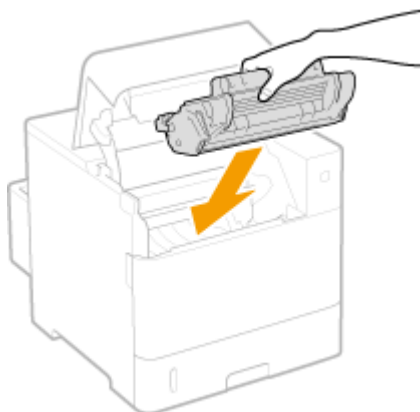

14 Закройте верхнюю крышку.

■ Если установлено устройство подачи конвертов

- 1** Установите устройство подачи конвертов на место.

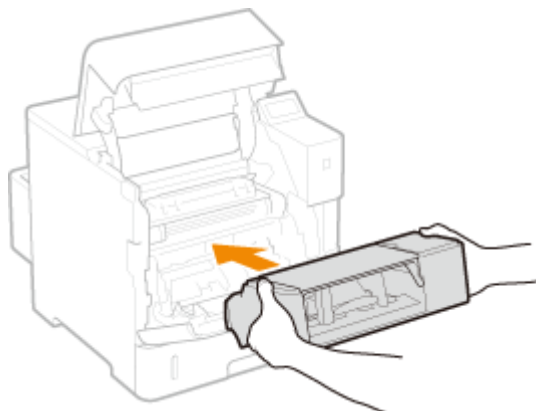

2 Закройте верхнюю крышку.

ПРИМЕЧАНИЕ:

Если сообщение по прежнему отображается

- Возможно, бумага замята в других местах. Проверьте другие места и извлеките замятую бумагу (при наличии). Если сообщение все равно отображается, проверьте, плотно ли закрыта верхняя крышка.

Замятие бумаги в дополнительном устройстве подачи конвертов

Если в устройство подачи конвертов загружена бумага, перед началом приведенной ниже процедуры извлеките загруженную бумагу. Если не удастся легко удалить замятую бумагу, не пытайтесь извлечь ее из аппарата с применением силы, выполните процедуру для другого расположения, указанного в сообщении.

1 Закройте крышку устройства подачи конвертов.

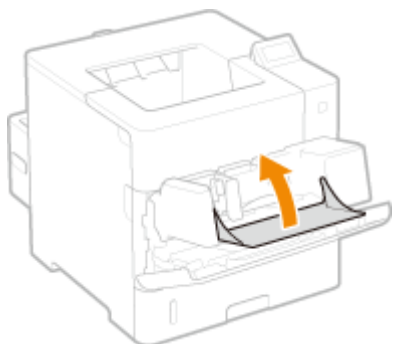

2 Снимите устройство подачи конвертов.

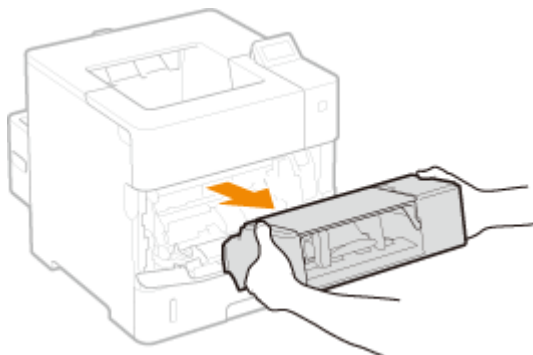

3 Аккуратно извлеките замятую бумагу из устройства подачи конвертов.

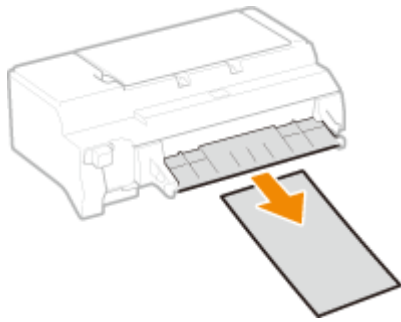

4 Откройте верхнюю крышку.

- Возьмитесь за ручку с левой стороны и откройте крышку.

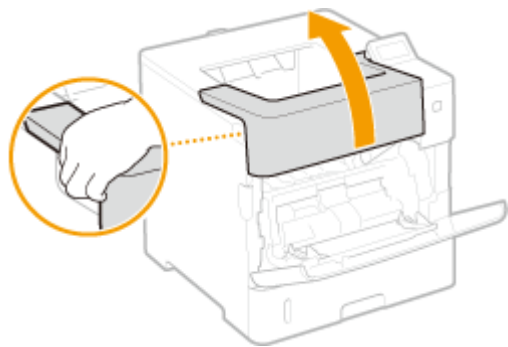

5 Аккуратно потяните за бумагу.

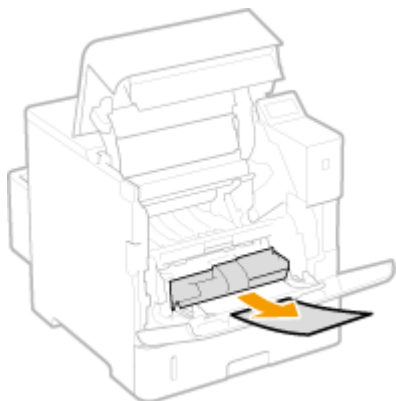

6 Установите устройство подачи конвертов на место.

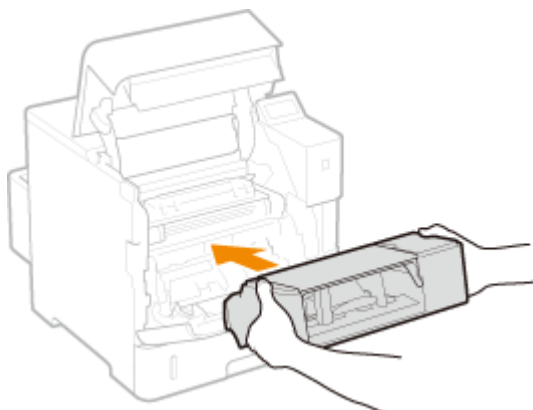

7 Закройте верхнюю крышку.

ПРИМЕЧАНИЕ:

Если сообщение по прежнему отображается

- Возможно, бумага замята в других местах. Проверьте другие места и извлеките замятую бумагу (при наличии). Если сообщение все равно отображается, проверьте, плотно ли закрыта верхняя крышка.



Если появляется сообщение об ошибке

1000-068

Если произошел сбой в процессе печати, не осталось свободного места в памяти или возникают другие проблемы, на экране появляется сообщение. Дополнительные сведения о сообщениях приведены в следующем списке.

ПРИМЕЧАНИЕ

Автоматическое продолжение

- Если в меню настройки на панели управления для параметра <Автопропуск ошибки> задано значение <Вкл.>, печать продолжается с пропуском ошибки для сообщений об ошибках, помещенных значком  в списке ( **Автопропуск ошибки(Р. 380)**). Если в результате пропуска ошибки отсутствуют данные печати или получаются неправильные распечатки, напечатайте файл еще раз.

Отмена печати

- Если требуется отменить текущую печать независимо от сообщения об ошибке, выполните частичную перезагрузку.  **Частичный сброс(Р. 472)**

Сведения о <Показать предупреж.>

- Можно задать настройки, отменяющие отображение некоторых сообщений, показывающих, что печать может быть продолжена.  **Показать предупреж.(Р. 382)**

16Срок службы картрид. с тонером истекает.

Приближается срок замены картриджа с тонером.

- Проверьте наличие картриджа с тонером для замены.
- Замените картридж с тонером, если это сообщение отображается перед началом печати большого задания.
 -  **Замена картриджей с тонером(Р. 546)**

1F Выход. лоток заполнен.

Слишком много бумаги в выводном лотке.

- Убедите бумагу из выводного лотка.

1G Рекомендуется заме- нить картр. с тонером.

Срок службы картриджа с тонером истек.



- Рекомендуется заменить картридж с тонером новым.  **Замена картриджей с тонером(Р. 546)**

ВАЖНО

- Если отображается это сообщение, вы можете продолжить печать, но качество печати может ухудшиться.
- Получение электронной почты и факсимильных документов будет отключено.  **Печать полученной электронной почты (печать электронной почты)(Р. 162)**

51 Ошибка настроек печати.

Предпринята попытка печати данных, содержащих недоступных тип или ширину бумаги, когда для параметра <Разрешение> задано значение <1200 т/д>.



- Задайте для параметра <Разрешение> значение <600 т/д> и отправьте данные на печать еще раз. **▶ Разрешение(Р. 417)**
- Нажмите кнопку  () для отмены задания печати, так как данные недоступны для печати.

55 Ошибка SD-карты.

Произошла ошибка на SD-карте.

- Выключите аппарат, извлеките SD-карту и снова установите ее.
 - ▶ **Включение и выключение питания(Р. 33)**
 - ▶ **Установка SD-карты(Р. 608)**

ПРИМЕЧАНИЕ

- Можно нажать кнопку  () для продолжения печати, но значение параметра <SD-карта> изменится на <Выкл.>. **▶ SD-карта(Р. 385)**

56 Ошибка SD-карты.

Произошла ошибка на SD-карте.

- Выключите аппарат, подождите не менее 10 секунд, затем снова включите питание.
 - ▶ **Включение и выключение питания(Р. 33)**
- Отформатируйте SD-карту.
 - ▶ **Обслуж. SD-карты(Р. 429)**

80 Инициализация MEAP. Не выключайте питание.

Произведена попытка завершения работы аппарата во время инициализации системы MEAP.

- После завершения инициализации MEAP сообщение автоматически исчезает. Подождите, пока сообщение не исчезнет.

80 Подготовка MEAP... Не выключайте питание.

Произведена попытка завершения работы аппарата во время подготовки системы MEAP к работе.

- Когда система MEAP будет готова к работе, это сообщение автоматически исчезает. Подождите, пока сообщение не исчезнет.

Ошибка A4 pp (pp: 2-значный алфавитно-цифровой символ)

В аппарате произошел сбой, вызвавший неполадки в работе.

- Выключите аппарат, подождите не менее 10 секунд, затем снова включите питание.
 - ▶ **Включение и выключение питания(Р. 33)**

Ошибка A5 nn (nn: 2-значный алфавитно-цифровой символ)

В аппарате произошел сбой, вызвавший неполадки в работе.

- Выключите аппарат, подождите не менее 10 секунд, затем снова включите питание.
▶ **Включение и выключение питания(Р. 33)**

ОШИБКА A7 nn (nn: 2-значный алфавитно-цифровой символ)

В аппарате произошел сбой, вызвавший неполадки в работе.

- Выключите аппарат, подождите не менее 10 секунд, затем снова включите питание.
▶ **Включение и выключение питания(Р. 33)**

Прав. отобр. остатка в картридже невозможно.

Возможно, установлен картридж с тонером, использование которого не гарантирует качество печати, поскольку срок его службы подошел к концу или по другим причинам.

- Рекомендуется заменить картридж с тонером новым.
▶ **Замена картриджей с тонером(Р. 546)**

Возможно, используемый картридж с тонером не является оригинальным продуктом компании Canon.

- Для замены картриджей с тонером разрешается использовать только оригинальную продукцию Canon.
▶ **Расходные материалы(Р. 598)**

ВАЖНО

- Если отображается это сообщение, вы можете продолжить печать, но качество печати может ухудшиться. Продолжение печати может привести к повреждению аппарата.

Произошла ошибка при получении.▶▶▶

Во время приема данных печати получены данные, не поддающиеся анализу, или истекло время ожидания.

- Нажмите кнопку  (●—●), чтобы отменить задание печати, и повторите печать файла.
- Проверьте состояние используемой сети, поскольку в ней возможны неполадки.

BT Ошибка часов.

Сбой в работе часов, встроенных в аппарат.

- Можно продолжать печатать с неисправными часами, но журналы, включая журнал печати, будут вестись неправильно. Обратитесь к местному авторизованному дилеру Canon.

Декодирование данных невозможно.▶▶▶

Не удалось произвести анализ данных для шифрованной печати.

- Выполните частичную перезагрузку и повторите печать файла.
▶ **Частичный сброс(Р. 472)**

ПРИМЕЧАНИЕ

- При нажатии кнопки  () задание печати отменяется.

Декодирование данных PDF невозможно.**Введен неправильный пароль для печати данных PDF.**

- Повторите печать файла с правильным паролем.

Печать данных PDF запрещена настройками безопасности.

- Измените настройки, чтобы разрешить печать, и повторите печать файла.

PDF-файл связан с сервером политик, но аппарату не удалось получить доступ к серверу.

- Убедитесь, что сервер политик включен и сеть, по которой аппарат и сервер политик соединены между собой, нормально работает, затем повторите печать файла.



Используемый алгоритм шифрования не поддерживается аппаратом.

- Используйте данные PDF в формате, который поддерживается аппаратом.



ПРИМЕЧАНИЕ

- Аппарат поддерживает алгоритмы шифрования PDF RC4 128bit/AES 128bit/AES 256bit.
- Чтобы удалить сообщение об ошибке, выполните частичную перезагрузку для отмены задания печати.  **Частичный сброс(Р. 472)**

Подача бум.невозм.**Бумага указанного формата или типа недоступна для подачи.**

- Задайте для параметра <Источник бумаги> источник бумаги, в который загружена бумага, соответствующую указанному формату или типу бумаги, либо значение <Авто>.
 - ▶ **Источник бумаги(Р. 474)**
- Загрузите указанную бумагу в выбранный источник бумаги.
 - ▶ **Загрузка бумаги(Р. 37)**
- Правильно укажите настройки <Станд. формат бумаги> и <Тип бумаги по умолч.>.
 - ▶ **Станд. формат бумаги(Р. 476)**
 - ▶ **Тип бумаги по умолч.(Р. 478)**
- Для принудительной печати на загруженной бумаге нажмите кнопку  (.

Не удается выполнить 2-сторон. печать.  **Аппарат получил данные печати для формата бумаги (включая ориентацию) или типа бумаги, недоступных для автоматической 2-сторонней печати.**

- Выполните частичную перезагрузку, укажите формат или тип бумаги, доступные для автоматической 2-сторонней печати, затем повторите печать файла.
 - ▶ **Частичный сброс(Р. 472)**
 - ▶ **Бумага(Р. 594)**
- Можно нажать кнопку  () для продолжения печати. Однако 2-сторонние данные печати печатаются на двух листах в режиме 1-сторонней печати.

Печать с указанным разрешением невозможна. ►► **Данные слишком сложные для печати.**

- Выполните частичную перезагрузку, задайте для параметра <Разрешение> значение <600 т/д> и повторите печать файла.
 - **Разрешение (P. 417)**
 - **Частичный сброс (P. 472)**
- Выполните частичную перезагрузку, задайте для параметра <Улучш. кач. изображ.> значение <Выкл.> и повторите печать файла.
 - **Улучш. кач. изображ. (P. 418)**
 - **Частичный сброс (P. 472)**
- Можно нажать кнопку  (●—●) для продолжения печати. Однако качество печати снижается.

Печать невозможна. Рег. таблица заполнена. ►► **Превышено ограничение сверху на число переплетчиков или документов в одном элементе данных печати.**

- Максимальное число переплетчиков и документов в одном элементе данных печати равно 2 и 5, соответственно. Исправьте данные и повторите печать файла.

ПРИМЕЧАНИЕ

- При нажатии кнопки  (●—●) задание печати отменяется.

Не удается прочитать данные PDF.**Во время чтения данных PDF произошел сбой.**

- Используйте данные PDF в формате, который поддерживается аппаратом.

ПРИМЕЧАНИЕ

- Аппарат поддерживает PDF версии 1.7.
- Чтобы удалить сообщение об ошибке, выполните частичную перезагрузку для отмены задания печати. ► **Частичный сброс (P. 472)**

Прием данных PDF невозм. Зад. дост. для приема размер. ►► **Недостаточно свободного места для выполнения прямой печати PDF-файла.**

- Оптимизируйте PDF-файл для уменьшения его размера или повторите попытку печати после разделения файла на несколько частей.
- Установите SD-карту, затем заново отправьте данные в аппарат.
 - **Установка SD-карты (P. 608)**
- Отправьте данные с запоминающего устройства USB в аппарат.
 - **Печать с запоминающего устройства USB (прямая печать USB) (P. 123)**

ПРИМЕЧАНИЕ

- При нажатии кнопки  () задание печати отменяется.

Запуск печати невозможен, так как задание ограничено.

Предпринята попытка обычной печати, когда операции печати были ограничены.

- Когда операции печати ограничены, возможна печать только сохраненных заданий печати. Повторите печать файла, задав сохранение данных на SD-карте.
 - ▶ **Сохранение документа в аппарате (P. 141)**

ПРИМЕЧАНИЕ

- При нажатии кнопки  () задание печати отменяется.

Сохранение невозможно.

Для SD-карты задано значение <Выкл.>.

- Задайте для параметра <SD-карта> значение <Вкл.> и отправьте данные печати еще раз.
 - ▶ **SD-карта (P. 385)**

Превышено ограничение сверху на объем данных, которые могут храниться на SD-карте.

- В аппарате можно сохранить не более 1000 элементов данных. Удалите ненужные сохраненные данные.
 - ▶ **Удаление документа, хранящегося в аппарате (P. 145)**

Недостаточно свободного места на SD-карте.

- На SD-карте можно хранить в сумме не более 3 ГБ данных. Удалите ненужные сохраненные данные.

Указан неправильный номер ячейки.

- Укажите правильный номер ячейки.
 - ▶ **Сохранение документа в аппарате (P. 141)**

ПРИМЕЧАНИЕ

- При нажатии кнопки  () задание печати отменяется.

Проверка невозможна.

Произошла ошибка аутентификации идентификатора отдела.

- Укажите правильный идентификатор отдела и пароль, затем повторите печать файла.
- Если данные печати не поддерживают управление идентификаторами отделов, укажите настройку, разрешающую печать с неизвестным идентификатором отдела, и повторите печать файла.
 - ▶ **Блокировка заданий при неизвестном имени подразделения (P. 270)**

ПРИМЕЧАНИЕ

- При нажатии кнопки  () задание печати отменяется.

Проверьте формат бумаги.

Бумага, загруженная в источник бумаги, не соответствует указанному формату бумаги.

- Укажите правильный формат бумаги.
 - ▶ **Задание формата и типа бумаги в кассете для бумаги(Р. 63)**
 - ▶ **Определение размера и типа бумаги в универсальной лотке(Р. 66)**
 - ▶ **Основные операции печати(Р. 81)**

При заданном формате бумаги <Произв. формат> предпринята попытка печати с пользовательским форматом бумаги, длинная сторона которой имеет размер 215,9 мм или менее, в книжной ориентации (только при использовании драйвера принтера UFR II).

- Загрузите бумагу в альбомной ориентации и повторите печать файла.

Произведена попытка печати с пользовательским форматом бумаги, загруженным в альбомной ориентации, без использования драйвера принтера UFR II.

- Загрузите бумагу в книжной ориентации и повторите печать файла.

Для параметра **<Пров. формата бумаги>** задано значение **<Вкл.>**.

- Задайте для параметра **<Пров. формата бумаги>** значение **<Выкл.>** и повторите печать файла.
 - ▶ **Пров. формата бумаги(Р. 426)**

Печ. сост. расх. мат-в Нажмите клав. утилит.

Отображается предупреждающее сообщение о картридже с тонером.

- Проверьте сообщение с помощью функции печати состояния расходных материалов.
 - ▶ **Печать состояния расходных материалов(Р. 562)**

Ошибка D7 nn (nn: 2-значный алфавитно-цифровой символ)

В аппарате произошел сбой, вызвавший неполадки в работе.

- Выключите аппарат, подождите не менее 10 секунд, затем снова включите питание.
 - ▶ **Включение и выключение питания(Р. 33)**

Ошибка D8 nn (nn: 2-значный алфавитно-цифровой символ)

В аппарате произошел сбой, вызвавший неполадки в работе.

- Выключите аппарат, подождите не менее 10 секунд, затем снова включите питание.
 - ▶ **Включение и выключение питания(Р. 33)**

Ошибка D9 nn (nn: 2-значный алфавитно-цифровой символ)

В аппарате произошел сбой, вызвавший неполадки в работе.

- Выключите аппарат, подождите не менее 10 секунд, затем снова включите питание.
 - ▶ **Включение и выключение питания(Р. 33)**

Ошибка получения данных.

Если используется драйвер принтера, не входящий в комплект поставки, для параметра [Метод аутентификации специального порта] Удаленного ИП задается значение [Режим 2].



- Если используется драйвер принтера, позволяющий выбирать режим аутентификации для функций управления идентификаторами отделов и защищенной печати, выберите режим 2.

- Если используется драйвер принтера, не позволяющий выбирать режим аутентификации, задайте для параметра [Метод аутентификации специального порта] Удаленного ИП значение [Режим 1].



Выполните вход в Удаленный ИП в режиме управления (**▶ Запуск Удаленного ИП(Р. 348)**) ▶ [Параметры/Регистрация] ▶ [Сеть] ▶ [Настройки специального порта] ▶ [Правка] ▶ Выберите [Режим 1] в [Метод аутентификации] ▶ [OK] ▶ Выполните полную перезагрузку (**▶ Выполнение полной перезагрузки(Р. 472)**)

ПРИМЕЧАНИЕ

- При нажатии  () задание печати отменяется.

E001-nnnn (n: цифра)

Произошла ошибка в блоке закрепления.

- Запишите код ошибки, нажмите выключатель питания и удерживайте его нажатым не менее 5 секунд, чтобы выключить питание, отсоедините вилку кабеля питания от розетки сети переменного тока и обратитесь к местному авторизованному дилеру Canon.

ВАЖНО

Не включайте питание

- Когда появляется это сообщение, ни в коем случае не включайте питание после его выключения.

E003-nnnn (n: цифра)

Произошла ошибка в блоке закрепления.

- Запишите код ошибки, нажмите выключатель питания и удерживайте его нажатым не менее 5 секунд, чтобы выключить питание, отсоедините вилку кабеля питания от розетки сети переменного тока и обратитесь к местному авторизованному дилеру Canon.

ВАЖНО

Не включайте питание

- Когда появляется это сообщение, ни в коем случае не включайте питание после его выключения.

E004-nnnn (n: цифра)

Произошла ошибка в блоке закрепления.

- Запишите код ошибки, нажмите выключатель питания и удерживайте его нажатым не менее 5 секунд, чтобы выключить питание, отсоедините вилку кабеля питания от розетки сети переменного тока и обратитесь к местному авторизованному дилеру Canon.

ВАЖНО

Не включайте питание

- Когда появляется это сообщение, ни в коем случае не включайте питание после его выключения.

EM Ош. дост. к эл. почте.

Не удалось установить подключение из-за ошибки на SD-карте.

- Возможно, SD-карта неисправна. Замените SD-карту новой.

EM Ошибка сервера POP3.

Аппарату не удалось подключиться к серверу POP3 во время печати электронной почты или неправильно настроены параметры сервера POP3.

- Проверьте информацию об ошибке с помощью Удаленного ИП или функции печати состояния сети.
▶ **Просмотр сведений об ошибках(Р. 361)**

Еnnn-nnnn (n: цифра)

Произошла ошибка во внутреннем механизме аппарата.

- Нажмите выключатель питания и удерживайте его нажатым не менее 5 секунд, чтобы выключить питание, подождите не менее 10 секунд и снова включите питание.
- Если аппарат не работает должным образом даже после повторного включения питания, запишите код ошибки, нажмите выключатель питания и удерживайте его нажатым не менее 5 секунд, чтобы выключить питание, отсоедините вилку кабеля питания от розетки сети переменного тока и обратитесь к местному авторизованному дилеру Canon.

Ошибка. Гар. не отн. к картриджу др. произв.

Возможно, неправильно установлен или неисправен картридж с тонером.

- Повторно установите картридж с тонером. Если после переустановки картриджа проблема осталась, это может свидетельствовать о поломке картриджа. Обратитесь в магазин, в котором вы приобрели данный картридж с тонером или свяжитесь с центром обслуживания клиентов компании Canon.
▶ **Процедура замены картриджей с тонером(Р. 549)**

Возможно, используемый картридж с тонером не является оригинальным продуктом компании Canon.

- Для замены картриджей с тонером разрешается использовать только оригинальную продукцию Canon.
▶ **Расходные материалы(Р. 598)**

Ошибка. Гарантия не относ. к картр. др. производителя.

Возможно, неправильно установлен или неисправен картридж с тонером.

- Повторно установите картридж с тонером. Если после переустановки картриджа проблема осталась, это может свидетельствовать о поломке картриджа. Обратитесь в магазин, в котором вы приобрели данный картридж с тонером или свяжитесь с центром обслуживания клиентов компании Canon.
▶ **Процедура замены картриджей с тонером(Р. 549)**

Возможно, используемый картридж с тонером не является оригинальным продуктом компании Canon.

- Для замены картриджей с тонером разрешается использовать только оригинальную продукцию Canon.
▶ **Расходные материалы(Р. 598)**

Вирт. принт.Google не- дост. Ош. аутент.серв.

Сбой аутентификации сервера для облачной печати. Также возможен сбой получения информации для регистрации.

- Проверьте правильность указанных настроек даты и времени.
▶ **Настр. даты/времени(Р. 383)**

Сертификат СА не существует или стал недействительным. Также возможно, что истек срок действия сертификата СА.

- Проверьте правильность параметров сертификата СА.
▶ **Проверка пары ключей и цифровых сертификатов(Р. 344)**

Вирт. принт. Google не дост. Ошиб.связи серв.

Облачная печать недоступна в связи с ошибкой.

- Проверьте правильность подключения аппарата к проводной локальной сети.
▶ **Подключение к проводной локальной сети(Р. 191)**
- Порт используемый для облачной печати, может быть заблокирован брандмауэром или другим средством защиты. Убедитесь, что порт 5222 доступен на компьютере.
- Если в сети используется прокси-сервер, проверьте настройки прокси на аппарате и сервере. Для получения сведений обратитесь к администратору сети.
▶ **Настройки прокси(Р. 286)**

IE Возникла неизвестная ошибка.

Во время аутентификации IEEE802.1X произошла ошибка с неизвестной причиной.

- Выполните полную перезагрузку или перезапустите аппарат.
▶ **Выполнение полной перезагрузки(Р. 472)**

IE Не удается проана- лизировать сертификат.

Во время аутентификации IEEE802.1X не удалось выполнить анализ сертификата, полученного от сервера аутентификации.

- Проверьте сертификат сервера аутентификации.

IE Измените пароль.

Истек срок действия пароля, используемого для аутентификации IEEE802.1X.

- Измените пароль, зарегистрированный на сервере аутентификации, и обновите пароль для аутентификации IEEE802.1X.
▶ **Настройка аутентификации IEEE 802.1X(Р. 323)**

IE Проверьте настройки аутентификации.

Способы аутентификации IEEE802.1X аппарата и сервера аутентификации различаются.

- Выберите правильный способ аутентификации IEEE802.1X.
▶ **Настройка аутентификации IEEE 802.1X(Р. 323)**

IE Нет ответа от места назначения.

Произошла ошибка во время обмена данными с сервером аутентификации для аутентификации IEEE802.1X.

- Проверьте правильность подключения кабеля локальной сети.

IE Укажите необх. инф. для аутентификации.

Информация, указанная для аутентификации IEEE802.1X, неполная.

- Проверьте настройки IEEE802.1X и правильно укажите параметры.
▶ **Настройка аутентификации IEEE 802.1X(Р. 323)**

IE Укажите прав. инф. для аутентификации.

Сервер аутентификации возвратил ошибку, поскольку сертификат, который должен использоваться для аутентификации IEEE802.1X, не указан или недействителен.

- Сертификат, предназначенный для аутентификации TLS, не указан или недействителен. Проверьте сертификат и укажите действительный сертификат.
▶ **Настройка аутентификации IEEE 802.1X(Р. 323)**
- Если сертификат в аппарате недействителен, проверьте сертификат CA сервера аутентификации.

Не указано имя для входа, предназначенное для аутентификации IEEE802.1X.

- Не указано имя для входа, предназначенное для аутентификации IEEE802.1X. Укажите имя для входа.

IE Срок действия сертификата истек.

Во время аутентификации IEEE802.1X обнаружено, что истек срок действия сертификата, полученного от сервера аутентификации.

- Проверьте сертификат сервера аутентификации.
- Проверьте настройки времени в аппарате и сервере аутентификации.
▶ **Настр. даты/времени(Р. 383)**

IE Неправильный сертификат.

Во время аутентификации IEEE802.1X возникла ошибка в результате проверки сертификата, полученного от сервера аутентификации с использованием сертификата CA.

- Проверьте сертификат сервера аутентификации.
- Установите сертификат CA в аппарат.
▶ **Использование пар ключей и цифровых сертификатов, выданных центром сертификации (CA)(Р. 340)**



Ошибка IEEE802.1X. Укажите необход. инфор. для аутент.

Информация, указанная для аутентификации IEEE802.1X, неполная.

- Проверьте настройки IEEE802.1X и правильно укажите параметры.
▶ **Настройка аутентификации IEEE 802.1X(Р. 323)**



Ошибка данных просмотра изображения.

Данные TIFF содержат данные, которые аппарат не может обработать во время приема.

- Задайте для параметра <TIFF Spooler> значение <Вкл.> и повторите печать файла. Если размер файла превышает 40 МБ, установите SD-карту.
 - ▶ **TIFF Spooler(P. 447)**
 - ▶ **Установка SD-карты(P. 608)**
- Поскольку данные невозможно напечатать, нажмите кнопку  () для отмены задания печати.

Ошибка данных изображения.

Данные TIFF или JPEG содержат данные, недоступные для этого аппарата.

- Поскольку данные невозможно напечатать, нажмите кнопку  () для отмены задания печати.

Вставьте картридж с тонером.

Картридж с тонером не установлен или установлен неправильно.

- Правильно установите картридж с тонером.
 - ▶ **Процедура замены картриджа с тонером(P. 549)**

Файл управления ключами поврежден или удален.

Повреждены файлы, связанные с управлением ключами.

- Перезагрузите аппарат, заново создайте или переустановите ключ и сертификат, затем укажите параметры TLS.
 - ▶ **Включение и выключение питания(P. 33)**
 - ▶ **Настройка шифрованной связи TLS (P. 259)**
 - ▶ **Настройка параметров для пар ключей и цифровых сертификатов(P. 329)**

ПРИМЕЧАНИЕ

- Пока отображается это сообщение об ошибке, подключение к аппарату из Удаленного ИП возможно только после перезагрузки.

Загрузите бумагу.

Бумага формата, указанного для печати, не загружена в источник бумаги.

- Загрузите соответствующую бумагу в выбранный источник бумаги.
 - ▶ **Загрузка бумаги(P. 37)**
- Выберите источник бумаги, в который загружена бумага указанного для печати формата или формата большего размера.
 - ▶ **Источник бумаги(P. 474)**

Нет бумаги: Кассета N (N = 1-5)

Бумага не загружена в кассету для бумаги.

- Когда отображаются указанные формат и тип бумаги, загрузите соответствующую бумагу.

▶ Загрузка бумаги в лоток(Р. 39)

Гарантия не относ. к картриджу др. произв.

Возможно, установлен картридж с тонером, использование которого не гарантирует качество печати, поскольку срок его службы подошел к концу или по другим причинам.

- Рекомендуется заменить картридж с тонером новым.
 - ▶ **Замена картриджа с тонером(Р. 546)**

Возможно, используемый картридж с тонером не является оригинальным продуктом компании Canon.

- Для замены картриджа с тонером разрешается использовать только оригинальную продукцию Canon.
 - ▶ **Расходные материалы(Р. 598)**

ВАЖНО

- Если отображается это сообщение, вы можете продолжить печать, но качество печати может ухудшиться. Продолжение печати может привести к повреждению аппарата.

Недостаточно памяти для отображ. списка.▶▶

Доступный объем памяти недостаточен для обработки, произошло переполнение.

- Выполните полную перезагрузку и повторите печать файла.
 - ▶ **Выполнение полной перезагрузки(Р. 472)**
- Можно нажать кнопку  (●—●) для продолжения печати. Однако данные, вызвавшие переполнение, не регистрируются.

Недостаточно памяти для загрузки.▶▶

Недостаточно памяти для регистрации бланка наложения и внешних символов, произошло переполнение.

- Выполните полную перезагрузку и повторите печать файла.
 - ▶ **Выполнение полной перезагрузки(Р. 472)**
- Можно нажать кнопку  (●—●) для продолжения печати. Однако данные, вызвавшие переполнение, не регистрируются.

Недостаточно памяти для обработки PDF.



Недостаточно памяти для обработки PDF-файла.

- Оптимизируйте PDF-файл для уменьшения его размера или повторите попытку печати после разделения файла на несколько частей.



ПРИМЕЧАНИЕ

- Если была произведена попытка прямой печати USB или прямой печати, возможно, что печать будет выполнена правильно при перезапуске из драйвера принтера.
- Чтобы удалить сообщение об ошибке, выполните частичную перезагрузку для отмены задания печати. ▶ **Частичный сброс(Р. 472)**



Недостаточно памяти для обработки XPS. ►► **Недостаточно памяти для обработки XPS.**

- Если XPS-файл содержит изображение в формате ProgressiveJpeg или аналогичном, преобразуйте это изображение в формат TIFF или BaselineJPEG и напечатайте файл еще раз.
- Можно нажать кнопку  () для продолжения печати. Однако результаты вывода страниц с ошибками не гарантируются.



Недостаточно буферной памяти. ►► **Произведена попытка печати слишком большого количества данных.**

- Укажите уменьшенный формат бумаги и повторите печать файла.
- Задайте для параметра <Улучш. кач. изображ.> значение <Выкл.> и повторите печать файла.
► **Улучш. кач. изображ.(P. 418)**
- Задайте для параметра <2-сторонняя печать> значение <Выкл.> и повторите печать файла.
► **2-сторонняя печать(P. 480)**
- Измените настройку <Полутона> и повторите печать файла.
► **Полутона(P. 419)**
- Можно нажать кнопку  () для продолжения печати. Однако страницы с ошибками не печатаются.



Недостаточно системной памяти. ►► **В системе недостаточно памяти для обработки данных (в основном графики и символов).**

- Выполните полную перезагрузку и повторите печать файла.
► **Выполнение полной перезагрузки(P. 472)**
- Можно нажать кнопку  () для продолжения печати. Однако правильная печать графики и символов, содержащих ошибки, невозможна.

Недостаточно памяти для работы. ►► **Недостаточно памяти, выделенной для каждого из режимов печати.**

- Выполните полную перезагрузку и повторите печать файла.
► **Выполнение полной перезагрузки(P. 472)**
- Можно нажать кнопку  () для продолжения печати. Однако правильная печать данных, содержащих ошибки, невозможна.

ПРИМЕЧАНИЕ**Зарегистрированные данные**

- Если нажать кнопку  () для продолжения печати, могут быть удалены такие данные, как зарегистрированные наложенные изображения или макросы.

NW В сети найден альтернатив. IP-адрес.**Заданный в аппарате адрес IPv4 совпадает с адресом другого узла в сети.**

- Задайте правильный адрес IPv4 для аппарата и перезапустите аппарат.
▶ **Настройка адреса IPv4(Р. 194)**

NW IP-адрес обновлен. Вкл./выкл. осн. питан.

IP-адрес был изменен во время работы аппарата или при выполнении быстрого запуска.

- Выполните полную перезагрузку или перезапустите аппарат.
▶ **Выполнение полной перезагрузки(Р. 472)**
- Исправьте IP-адрес, назначенный аппарату в сервере DHCP.
▶ **Настройка IP-адреса(Р. 193)**

Замытие бумаги.

В аппарате произошло замытие бумаги.

- Не извлекайте замытую бумагу силой, следуйте процедуре, описанной в руководстве.
▶ **Устранение замытия бумаги(Р. 484)**

Ошибка PDF.

Произведенная попытка печати данных PDF, недоступных для аппарата.

- Используйте данные PDF в формате, который поддерживается аппаратом.

ПРИМЕЧАНИЕ

- Аппарат поддерживает PDF версии 1.7.
- Чтобы удалить сообщение об ошибке, выполните частичную перезагрузку для отмены задания печати. ▶ **Частичный сброс(Р. 472)**

Ошибка шрифта PDF.

Данные PDF содержат шрифты, недоступные для аппарата.

- Используйте данные PDF в формате, который поддерживается аппаратом.

ПРИМЕЧАНИЕ

- Чтобы удалить сообщение об ошибке, выполните частичную перезагрузку для отмены задания печати. ▶ **Частичный сброс(Р. 472)**

Ошибка диапазона печати PDF.

Указан недопустимый диапазон страниц для печати.

- Укажите правильный диапазон печатаемых страниц и повторите печать файла.
▶ **Печать с запоминающего устройства USB (прямая печать USB)(Р. 123)**
▶ **Настройки прямой печати(Р. 155)**

Подготовьте комплект обслуживания.

Срок службы блока закрепления, валиков устройства подачи и т.п. подошел к концу.

- Рекомендуется замена блока закрепления, валиков устройства подачи и т.п. на новые из нового комплекта обслуживания.

► **Расходные детали(Р. 599)**

ВАЖНО

- Если отображается это сообщение, вы можете продолжить печать, но качество печати может ухудшиться.



Ошибка версии данных печати.

Произведена попытка печати из драйвера принтера, недоступного для аппарата.

- Повторите попытку печати, используя драйвер принтера, доступный для этого аппарата.

Уст. вниз бумагу.

Бумага формата, указанного для печати, не загружена или выбранный источник бумаги не соответствует этому формату бумаги.

- Загрузите бумагу указанного для печати формата в выбранный источник бумаги.
► **Загрузка бумаги(Р. 37)**
- Выберите источник бумаги, в который загружена бумага формата, указанного для печати.
► **Источник бумаги(Р. 474)**
- Для принудительной печати на загруженной бумаге нажмите кнопку  (). Для универсального лотка настройка, заданная для параметра <Ф. бум. д/унив.лотка>, автоматически изменяется на формат бумаги для данных печати.

Запуск... 80 Инициализация MEAP. Не выключайте питание.

Произведена попытка завершения работы аппарата во время инициализации системы MEAP.

- После завершения инициализации MEAP сообщение автоматически исчезает. Подождите, пока сообщение не исчезнет.

Запуск... 80 Подготовка MEAP... Не выключайте питание.

Произведена попытка завершения работы аппарата во время подготовки системы MEAP к работе.

- Когда система MEAP будет готова к работе, это сообщение автоматически исчезает. Подождите, пока сообщение не исчезнет.

Ошибка синтаксиса.

Во время печати с помощью драйвера принтера UFR II были отправлены недопустимые данные.



- Измените настройки драйвера принтера или формат данных печати, затем повторите печать файла.

ПРИМЕЧАНИЕ

- При нажатии кнопки  () задание печати отменяется.

Срок службы картриджа с тонером истекает.

Приближается срок замены картриджа с тонером.

- Проверьте наличие картриджа с тонером для замены.
- Замените картридж с тонером, если это сообщение отображается перед началом печати большого задания.
 - ▶ **Замена картриджа с тонером(Р. 546)**
- Можно нажать кнопку  () для продолжения печати.

Выключите основное питание. Проверьте параметры.

Устройство двусторонней печати или дополнительный аксессуар * установлен неправильно.

- Выключите аппарат, правильно установите устройство двусторонней печати или дополнительный аксессуар, затем включите питание.
 - ▶ **Включение и выключение питания(Р. 33)**

Устройство двусторонней печати или дополнительный аксессуар * был отсоединен при включенном питании аппарата.

- Выключите аппарат, правильно установите устройство двусторонней печати или дополнительный аксессуар, затем включите питание.
 - ▶ **Включение и выключение питания(Р. 33)**

В соединительной части устройства двусторонней печати или дополнительного аксессуара * возникло нарушение контакта.

- Завершите работу аппарата, отсоедините вилку кабеля питания от розетки сети переменного тока, затем обратитесь к местному авторизованному дилеру Canon.
 - ▶ **Выключение питания (завершение работы)(Р. 33)**

* Устройство подачи бумаги, стойка для бумаги, устройство подачи конвертов

Ошибка данных документа XPS.

Данные XPS повреждены.

- Убедитесь, что данные XPS не повреждены и что формат данных XPS поддерживается аппаратом, затем повторите попытку печати документа.

С помощью функции прямой печати отправлен большой файл.

- Оптимизируйте XPS-файл для уменьшения его размера или повторите попытку печати после разделения файла на несколько частей.
- Установите SD-карту, затем заново отправьте данные в аппарат.
 - ▶ **Установка SD-карты(Р. 608)**
- Отправьте данные с запоминающего устройства USB в аппарат.
 - ▶ **Печать с запоминающего устройства USB (прямая печать USB)(Р. 123)**

ПРИМЕЧАНИЕ

- При нажатии кнопки  () задание печати отменяется.

Ошибка данных шрифта XPS. **Сбой анализа данных шрифтов.**

- Замените данные шрифтов в XPS-файле и повторите попытку печати файла.
- Можно нажать кнопку  (●—●) для продолжения печати. Однако символы с ошибками не печатаются.

Ошибка данных изображения XPS. **Данные изображения повреждены.**

- Замените данные изображения в XPS-файле и повторите попытку печати файла.
- Можно нажать кнопку  (●—●) для продолжения печати. Однако изображения с ошибками не печатаются.

Ошибка данных страницы XPS. **Невозможно создать страницу из-за недопустимого описания.**

- Проверьте описание страницы с ошибкой и повторите попытку печати файла.
- Можно нажать кнопку  (●—●) для продолжения печати. Однако страницы с ошибками не печатаются.

Ошибка диапазона печати XPS. **Нет страниц, допускающих обработку, в указанном диапазоне печати.**

- Укажите правильный диапазон печатаемых страниц и повторите попытку печати файла.
 - ▶ Печать с запоминающего устройства USB (прямая печать USB)(Р. 123)
 - ▶ Настройки прямой печати(Р. 155)

ПРИМЕЧАНИЕ

- При нажатии кнопки  (●—●) задание печати отменяется.

Ошибка визуализации XPS.**Произошла ошибка в системе рендеринга XPS.**

- Обратитесь к местному авторизованному дилеру Canon.

Ошибка неподдерживаемого изображения XPS. **В данных содержатся изображения (HD Photo), печать которых невозможна.**

- Преобразуйте данные изображения в XPS-файле в другой формат данных и повторите попытку печати файла.
- Можно нажать кнопку  (●—●) для продолжения печати. Однако изображения с ошибками не печатаются.

Распространенные проблемы

1000-069

Если при эксплуатации устройства возникают какие-либо проблемы, перед обращением в нашу службу поддержки, проверьте указанные ниже пункты. Если проблемы не устраняются, обратитесь к местному авторизованному дилеру компании Canon или в справочную службу Canon.

Проверьте следующее

→ Включен ли аппарат? Подключен ли кабель питания?

- Если  и дисплей панели управления находятся в выключенном состоянии, это означает, что было выполнено быстрое выключение аппарата или аппарат не был включен. Если аппарат не реагирует на нажатие выключателя питания, проверьте правильность подключения кабеля питания и снова нажмите выключатель питания. Сведения о подключении кабеля питания см. в разделе «Начало работы».

▶ **Панель управления(Р. 24)**

▶ **Руководства, входящие в комплект поставки устройства(Р. 612)**

→ Правильно ли подсоединены кабель локальной сети и кабель USB?

- Проверьте правильность подключения этих кабелей.

▶ **Компоненты и их функции(Р. 16)**

→ Включен ли спящий режим?

- Если аппарат долгое время не используется, он переходит в спящий режим для экономии электроэнергии и не позволяет управлять им.

Чтобы отменить спящий режим, нажмите .

→ Отображается ли сообщение на дисплее?

- При возникновении проблемы отображается сообщение.

▶ **Если появляется сообщение об ошибке(Р. 502)**

Если проблема остается, даже после проверки

Щелкните ссылку, которая соответствует проблеме.

▶ **Проблемы, связанные с установкой и настройкой(Р. 521)**

▶ **Неполадки при печати(Р. 524)**

Проблемы, связанные с установкой и настройкой

1000-06A

См. также раздел [▶ Распространенные проблемы \(P. 520\)](#).

- ▶ Проблемы с проводным сетевым подключением (P. 521)
- ▶ Проблема с подключением по USB (P. 522)
- ▶ Проблема с сервером печати (P. 522)
- ▶ Неполадка аппарата (P. 522)

Проблемы с проводным сетевым подключением

Удаленный IP не отображается.

- Установлены ли параметры <HTTP> и <Удаленный IP> на значение <Вкл.>?
 - ▶ Отключение соединения HTTP (P. 300)
 - ▶ Отключение Удаленного IP (P. 301)
- Проверьте правильность подключения кабеля локальной сети и правильность задания IP-адреса, затем снова запустите Удаленный IP.
 - ▶ Подключение к проводной локальной сети (P. 191)
 - ▶ Печать состояния сети (P. 561)
- Используется ли прокси-сервер? Если используется, добавьте IP-адрес в список [Исключения] (адреса, которые не используют прокси-сервер) в диалоговом окне настройки веб-браузера.
- Не ограничивает ли брандмауэр обмен данными с компьютером? На панели управления задайте для параметра <Фильтр адресов> значение <Выкл.>.
 - ▶ Ограничение связи посредством брандмауэра (P. 274)
 - ▶ Фильтр адресов (P. 410)

Индикатор LNK выключен. ▶ Задняя сторона (P. 19)

- Для подключения проводной локальной сети используйте прямой кабель Ethernet.
- Убедитесь, что концентратор или маршрутизатор включен.
- Не подключайте кабель к порту UP-LINK (каскадный) на концентраторе.
- Замените кабель локальной сети.

Невозможно установить подключение к сети.

- Задано ли для параметра <Сеть> в разделе <Выбор интерфейса> значение <Вкл.>?
 - ▶ Выбор интерфейса (P. 421)
- IP-адрес может быть задан неверно. Повторно задайте IP-адрес.
 - ▶ Настройка IP-адреса (P. 193)
- При использовании адреса IPv4 укажите фиксированный IP-адрес.
 - ▶ Настройка адреса IPv4 (P. 194)

Вы не уверены в настройке IP-адреса.

- Проверьте с помощью функции печати состояния сети.

▶ **Печать состояния сети(Р. 561)**

Проблема с подключением по USB

Невозможно установить соединение.

- Задано ли для параметра <USB> в разделе <Выбор интерфейса> значение <Вкл.>?
▶ **Выбор интерфейса(Р. 421)**
- Замените кабель USB. Если используется длинный кабель USB, замените его более коротким кабелем.
- Если используется концентратор USB, подключите аппарат напрямую к компьютеру с помощью кабеля USB.

Правильное обнаружение аппарата с компьютера невозможно.

- Соответствует ли значение параметра <ОС ПК с USB-подключ.> в <Меню управления> операционной системе компьютера?
▶ **ОС ПК с USB-подключ.(Р. 386)**

Проблема с сервером печати

Не удастся найти сервер печати для подключения к нему.

- Правильно ли подключен сервер печати к компьютеру?
- Работает ли сервер печати?
- Имеются ли у вас полномочия на подключение к серверу печати? Если вы не уверены, обратитесь к администратору сервера.
- Включено ли [Сетевое обнаружение]? (Windows Vista/7/8/Server 2008/Server 2012)
▶ **Включение функции [Сетевое обнаружение](Р. 641)**

Не удастся подключиться к общему принтеру.



- При просмотре сети отображается ли аппарат среди принтеров сервера печати? Если не отображается, обратитесь к администратору сети или сервера.
▶ **Отображение общих принтеров на сервере печати(Р. 642)**

Неполадка аппарата

Меню не отображаются.

- Находится ли аппарат в отключенном состоянии? Служебное меню и меню заданий доступны в подключенном режиме. ▶ **Подключен клавиша(Р. 25)**

Не работают кнопки на панели управления.

- Горит ли индикатор []? Если да, то в памяти остались данные печати. Если оставшиеся данные не печатаются даже по прошествии некоторого времени, выберите пункт <Подача формы> в меню перезагрузки.
▶ **Подача формы(Р. 473)**
- Если на дисплее отображается сообщение <Клавиша заблокирована.>, включена функция блокировки кнопок. Обратитесь к администратору аппарата или отключите функцию блокировки кнопок с помощью Удаленного ИП.
▶ **Ограничение функций панели управления(Р. 297)**
- Если невозможно выполнение никаких операций, нажмите выключатель питания и удерживайте его нажатым не менее 5 секунд, чтобы выключить питание. При включении питания подождите не менее 10 секунд после выключения индикатора , затем нажмите выключатель питания.

Невозможно использовать SD-карту.

- Задано ли для параметра <SD-карта> значение <Выкл.>? Выберите <Вкл.>.
▶ **SD-карта(Р. 385)**
- Не защищена ли SD-карта от записи?
Завершите работу аппарата и проверьте, не защищена ли SD-карта от записи. Если карта защищена от записи, разблокируйте ее и снова установите в аппарат. ▶ **Установка SD-карты(Р. 608)**

Неполадки при печати

1000-06C

См. также раздел **► Распространенные проблемы (P. 520)**.

Неудовлетворительные результаты печати. Скручивание или заламывание бумаги.



► Печать выполняется неправильно (P. 527)

Печать невозможна.

Проверьте следующее.

- Индикатор [↔] горит или мигает? Если да, то выполняется печать. Немного подождите. Если оставшиеся данные не будут напечатаны даже по прошествии некоторого времени, выберите пункт <Подача формы> или <Частичный сброс> в меню сброса.

► Меню сброса (P. 472)

- Горит ли индикатор  (●—●)? Если он не горит, нажмите кнопку , чтобы перевести аппарат в подключенное состояние.

► Подключен клавиша (P. 25)

- Возможна ли печать отчета о состоянии или состоянии сети? Если печать возможна, аппарат исправен. Проверьте параметры настроенной сети и компьютера.

► Печать отчетов и списков (P. 561)

- Возможна ли печать пробной страницы Windows? Если пробная страница Windows печатается, неполадка не имеет отношения к аппарату или драйверу принтера. Проверьте настройки печати в приложении.

► Печать пробной страницы в Windows (P. 643)

Если проблема не устранена, проверьте позиции, соответствующие рабочей среде.

■ Подключение по проводной локальной сети

- Выбран ли правильный порт?

► Проверка порта принтера (P. 645)

Если выбран правильный порт, нажмите кнопку [Настроить порт] на вкладке [Порты], чтобы убедиться, что настройки, заданные для параметра [Имя принтера или IP-адрес], соответствуют настройкам, заданным в аппарате.

Если порт для использования отсутствует или был изменен IP-адрес аппарата, создайте порт в соответствии с процедурой изменения стандартного порта TCP/IP, приведенной в документе Руководство по установке драйвера принтера.

- Не ограничивает ли брандмауэр обмен данными с компьютером? На панели управления задайте для параметра <Фильтр адресов> значение <Выкл.>.

► Ограничение связи посредством брандмауэра (P. 274)

► Фильтр адресов (P. 410)

- Отключите программы обеспечения безопасности и другое резидентное программное обеспечение.
- В соответствии с процедурой изменения стандартного порта TCP/IP, приведенной в документе Руководство по установке драйвера принтера, измените протокол печати на LPD и включите подсчет байтов LRP.
- Переустановите драйвер принтера в соответствии с документом Руководство по установке драйвера принтера.

- Возможна ли печать с других компьютеров в сети? Если печать с других компьютеров также невозможна, обратитесь к местному авторизованному дилеру или в справочную службу Canon.

ПРИМЕЧАНИЕ:

Если используется сеть SMB

- Правильно ли заданы настройки SMB? В частности, проверьте правильность настройки серверов DHCP и WINS, если они используются. ► **Настройка SMB(Р. 249)**
- Если параметры SMB настроены правильно, задайте немного большее значение времени, чем обычно, в параметре <Вр.ожид. при запуске>. ► **Настройка времени ожидания при подключении к сети(Р. 226)**

■ Подключение USB

- Выбран ли правильный порт? Если используемый порт отсутствует или вы не уверены, переустановите драйвер принтера в соответствии с документом Руководство по установке драйвера принтера. При переустановке драйвера принтера правильный порт создается автоматически.

► **Проверка порта принтера(Р. 645)**

- Включена ли двунаправленная связь? Включите двунаправленную связь и перезагрузите компьютер.

► **Проверка двунаправленной связи(Р. 646)**

- Отключите программы обеспечения безопасности и другое резидентное программное обеспечение.
- Подключитесь к другому порту USB компьютера.
- Возможна ли печать с помощью подключения USB с другого компьютера? Если печать с других компьютеров также невозможна, обратитесь к местному авторизованному дилеру или в справочную службу Canon.

■ Через сервер печати

- Возможна ли печать с сервера печати? Если печать с сервера печати возможна, проверьте соединение сервера печати с компьютером.

► **Проблема с сервером печати(Р. 522)**

- Отключите программы обеспечения безопасности и другое резидентное программное обеспечение.
- Переустановите драйвер принтера в соответствии с документом Руководство по установке драйвера принтера.
- Возможна ли печать с других компьютеров через сервер печати? Если печать с других компьютеров также невозможна, обратитесь к местному авторизованному дилеру или в справочную службу Canon.

Невозможно печатать с помощью виртуального принтера Google.

► **Использование Google Cloud Print(Р. 182)**

Печать начинается с большой задержкой.

- Производится ли печать на узкую бумагу? После печати на узкой бумаги аппарат может перейти в режим охлаждения для поддержания качества печати. В результате печать следующего задания может начинаться с задержкой. Подождите, пока аппарат не будет готов к печати. Печать возобновится после уменьшения температуры внутри аппарата.

Выводится пустой лист (ничего не печатается).

- Была ли извлечена защитная лента при загрузке картриджа с тонером? Если лента не извлечена, извлеките картридж с тонером, извлеките защитную ленту и снова установите картридж с тонером.
▶ **Процедура замены картриджей с тонером(Р. 549)**

Печать останавливается до ее завершения.

- Горит ли индикатор [↔]? Если он горит, аппарат не получил команду о завершении данных печати. Если печать не возобновляется через некоторое время, выберите пункт <Подача формы> в меню сброса.
▶ **Подача формы(Р. 473)**
- Если невозможно выполнение никаких операций, нажмите выключатель питания и удерживайте его нажатым не менее 5 секунд, чтобы выключить питание. После выключения питания подождите не менее 10 секунд, затем снова включите питание и попробуйте повторить печать.

Печать выполняется неправильно

1000-06E

Если результаты печати неудовлетворительны или бумага скручивается или заламывается, попробуйте следующие решения. Если проблемы не устраняются, обратитесь к местному авторизованному дилеру компании Canon или в справочную службу Canon.

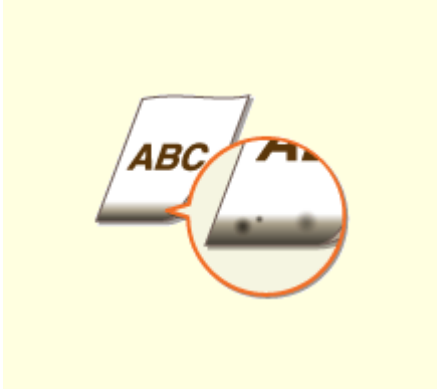

▶ Пятна от тонера появляются в нижней части отпечатков(Р. 529)



▶ На отпечатках появляются пятна(Р. 529)



▶ Появляются пятна тонера(Р. 530)



▶ В пустых областях появляется остаточное изображение(Р. 530)



▶ Отпечатки блеклые(Р. 531)

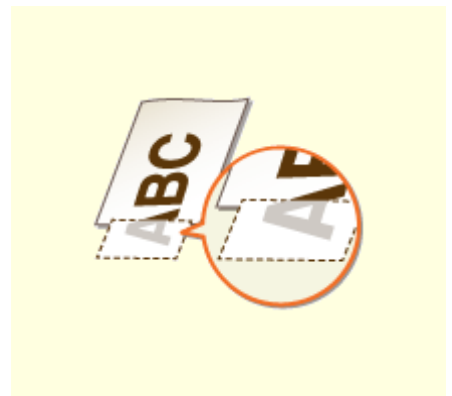

▶ Часть страницы не печатается(Р. 531)



▶ Появляются полосы/печать неравномерная(Р. 532)



▶ Появляются белые пятна(Р. 533)



▶ Появляются черные пятна(Р. 533)



▶ Обратная сторона бумаги испачкана (P. 534)



▶ Чтение распечатанных штрих-кодов невозможно (P. 534)



▶ Заламывание бумаги (P. 536)



▶ Скручивание бумаги (P. 536)



▶ Бумага не подается или одновременно захватываются два листа и более (P. 538)



▶ Отпечатки перекошены (P. 538)

Неудовлетворительные результаты печати

1000-06F

Пыль внутри устройства может влиять на результаты печати. Прежде чем продолжить, выполните обслуживание и очистку устройства.

🔴 **Очистка аппарата(Р. 543)**

Пятна от тонера появляются в нижней части отпечатков

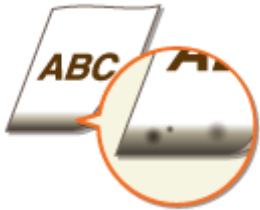

→ Используется ли подходящая бумага?

- Проверьте поддерживаемые типы бумаги и замените бумагу на подходящую. А также укажите формат бумаги и корректно введите параметры.

🔴 **Бумага(Р. 594)**

🔴 **Загрузка бумаги(Р. 37)**

🔴 **Определение формата и типа бумаги(Р. 62)**

→ Данные печатаются без полей?

- Этот признак проявляется, если в драйвере печати не заданы поля. Печать на полях в пределах первых 5 мм от соответствующих краев бумаги невозможна (для конвертов печать на верхних и нижних полях в пределах первых 10 мм от верхнего/нижнего края невозможна).

[Вкладка [Окончательная обработка] ▶ [Дополнительные настройки] ▶ [Увеличение области печати и печать] ▶ [Выкл.]

На отпечатках появляются пятна



→ Используется ли подходящая бумага?

- Проверьте используемую бумагу и замените ее на подходящую.

🔴 **Бумага(Р. 594)**

🔴 **Загрузка бумаги(Р. 37)**

→ Зависит ли появление полос при печати от типа бумаги или рабочей среды?

- Измените значение параметра <Спец. режим печати А>. Эффект улучшения минимальный при значении <Режим 1> и максимальный при значении <Режим 4>. Проверяйте настройки, начиная со значения <Режим 1>.

▶ **Спец. режим печати А(Р. 428)**

ПРИМЕЧАНИЕ:

- Этот параметр невозможно установить, когда для параметра <Реж.настр. штр.-кода> установлено значение от <Режим 1> до <Режим 4>.
- Чем сильнее улучшение, тем ниже будет плотность печати. Это может привести к снижению резкости краев и ухудшению детализации изображения.
- Если для этого параметра задано значение <Режим 3> или <Режим 4>, скорость печати снижается.

Появляются пятна тонера



→ Используется ли подходящая бумага?

- Проверьте используемую бумагу и замените ее на подходящую.

▶ **Бумага(Р. 594)**

▶ **Загрузка бумаги(Р. 37)**

В пустых областях появляется остаточное изображение



→ Используется ли подходящая бумага?

- Проверьте используемую бумагу и замените ее на подходящую.

▶ **Бумага(Р. 594)**

▶ **Загрузка бумаги(Р. 37)**

→ Не пора ли заменить картридж с тонером?

- Характеристики материалов внутри картриджа с тонером могли ухудшиться. Замените картридж с тонером.
- ▶ **Процедура замены картриджа с тонером(Р. 549)**

Отпечатки блеклые



→ Не заканчивается ли тонер в картридже?

- Проверьте количество оставшегося тонера и замените картридж с тонером.
- ▶ **Замена картриджа с тонером(Р. 546)**

→ Используется ли подходящая бумага?

- Проверьте используемую бумагу и замените ее на подходящую. А также укажите формат бумаги и корректно введите параметры.
- ▶ **Бумага(Р. 594)**
- ▶ **Загрузка бумаги(Р. 37)**
- ▶ **Определение формата и типа бумаги(Р. 62)**

Часть страницы не печатается

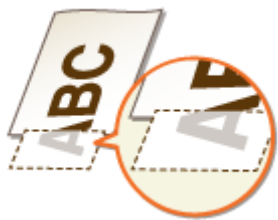

→ Направляющие для бумаги выровнены по ширине бумаги?

- Если направляющие расположены слишком свободно или слишком плотно, возможно, не печатается часть документа.
- ▶ **Загрузка бумаги(Р. 37)**

→ Данные печатаются без полей?

- Этот признак проявляется, если в драйвере печати не заданы поля. Печать на полях в пределах первых 5 мм от соответствующих краев бумаги невозможна (для конвертов печать на верхних и нижних полях в пределах первых 10 мм от верхнего/нижнего края невозможна).

[Вкладка [Окончательная обработка] ▶ [Дополнительные настройки] ▶ [Увеличение области печати и печать] ▶ [Выкл.]

→ Используется ли бумага пользовательского формата, загруженная в правильной ориентации?

- При печати без использования драйвера принтера UFR II загружайте бумагу пользовательского формата в книжной ориентации.
- При печати с использованием драйвера принтера UFR II загружайте бумагу пользовательского формата в альбомной ориентации, если выполняются указанные ниже условия.

| | |
|---|--|
| Формат бумаги в меню выбора устройства подачи | <Произв. формат> |
| Загруженная бумага | Длина длинного края составляет 215,9 мм или менее. |

Появляются полосы/печать неравномерная



→ Выполнялась ли чистка узла закрепления?

- Очистите узел закрепления.
- ▶ **Узел закрепления(Р. 545)**

→ Не заканчивается ли тонер в картридже?

- Проверьте количество оставшегося тонера и замените картридж с тонером.
- ▶ **Замена картриджей с тонером(Р. 546)**

→ Не пора ли заменить картридж с тонером?

- Характеристики материалов внутри картриджа с тонером могли ухудшиться. Замените картридж с тонером.
- ▶ **Процедура замены картриджей с тонером(Р. 549)**

Появляются белые пятна



→ Используется влажная бумага?

- Замените ее на бумагу, приемлемую для использования.
- ▶ **Загрузка бумаги(Р. 37)**

→ Используется ли подходящая бумага?

- Проверьте используемую бумагу и замените ее на подходящую.
- ▶ **Бумага(Р. 594)**
- ▶ **Загрузка бумаги(Р. 37)**

→ Не пора ли заменить картридж с тонером?

- Характеристики материалов внутри картриджа с тонером могли ухудшиться. Замените картридж с тонером.
- ▶ **Процедура замены картриджей с тонером(Р. 549)**

Появляются черные пятна



→ Выполнялась ли чистка узла закрепления?

- Очистите узел закрепления.
- ▶ **Узел закрепления(Р. 545)**

Обратная сторона бумаги испачкана



→ Не загружена ли бумага, формат которой меньше формата печатаемых данных?

- Убедитесь, что формат бумаги соответствует формату печатаемых данных.

→ Выполнилась ли чистка узла закрепления?

- Очистите узел закрепления.
- ▶ **Узел закрепления(Р. 545)**

Чтение распечатанных штрих-кодов невозможно



→ Используется мелкий штрих-код или штрих-код, состоящий из толстых линий?

- Увеличьте штрихкод.
- Если направление линий штрихкода перпендикулярно направлению вывода бумаги, поверните изображение на 90 градусов, чтобы линии были параллельны направлению вывода бумаги.
- Если неполадка не исчезает даже после выполнения указанной выше операции, измените режим с помощью [Режим регулировки штрихкода]. Самое слабое улучшение достигается в режиме [Режим 1], самое сильное — в режиме [Режим 4]. Попробуйте регулировку, начиная с режима [Режим 1].

Настройка драйвера принтера

[Вкладка [Окончательная обработка] ▶ [Дополнительные настройки] ▶ [Режим регулировки штрихкода] ▶ Выберите режим

Указание настроек в меню настройки панели управления

- ▶ **Реж.настр. штр.-кода(Р. 430)**

ПРИМЕЧАНИЕ:

- При выборе более сильного улучшения плотность печати снижается.

- При печати из компьютера приоритет имеет значение параметра в драйвере принтера. Когда для параметра [Графический режим] в драйвере принтера установлено значение [Режим UFR II] и для параметра [Режим регулировки штрихкода] установлено значение [Настройки принтера по умолчанию], приоритет имеет значение параметра, установленное на панели управления.
- Если для параметра <Реж.настр. штр.-кода> задано значение от <Режим 1> до <Режим 4>, для параметра <Спец. режим печати А> автоматически устанавливается значение <Выкл.>.

Скручивание или заламывание бумаги

1000-06H

Заламывание бумаги



→ Правильно ли загружена бумага?

- Если уровень бумаги выше ограничительной метки загрузки или направляющей максимальной загрузки, либо если стопка бумаги перекошена, бумага может заламываться.

🔴 **Загрузка бумаги(Р. 37)**

→ Используется влажная бумага?

- Замените ее на бумагу, приемлемую для использования.

🔴 **Загрузка бумаги(Р. 37)**

→ Используется ли подходящая бумага?

- Проверьте используемую бумагу и замените ее на подходящую.

🔴 **Бумага(Р. 594)**

🔴 **Загрузка бумаги(Р. 37)**

Скручивание бумаги



→ Используется влажная бумага?

- Замените ее на бумагу, приемлемую для использования.

🔴 **Загрузка бумаги(Р. 37)**

- Если задан тип бумаги <Обычная>, измените его на <Обычная L>

🔴 **Определение формата и типа бумаги(Р. 62)**

→ Используется ли подходящая бумага?

- Проверьте используемую бумагу и замените ее на подходящую. А также укажите формат бумаги и корректно введите параметры.
- ▶ **Бумага(Р. 594)**
 - ▶ **Загрузка бумаги(Р. 37)**
 - ▶ **Определение формата и типа бумаги(Р. 62)**

→ Выводятся ли распечатки в выводной лоток?

- Если отпечатанные конверты скручиваются, выводите их в дополнительный выводной лоток на задней стороне аппарата.

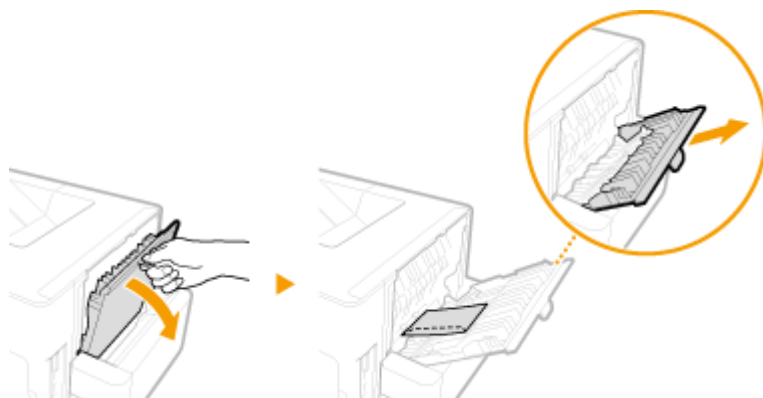

Бумага подается неправильно

1000-06J

Бумага не подается или одновременно захватываются два листа и более



→ Правильно ли загружена бумага?

- Тщательно пролистайте стопку бумаги, чтобы листы не прилипали друг к другу.
- Проверьте, правильно ли загружена бумага.
 - ▶ **Загрузка бумаги(Р. 37)**
- Убедитесь, что загружено правильное количество листов и соответствует ли тип бумаги указанному.
 - ▶ **Бумага(Р. 594)**
 - ▶ **Загрузка бумаги(Р. 37)**
- Проверьте, не загружены ли вместе разные форматы и типы бумаги.

Отпечатки перекошены



→ Направляющие для бумаги выровнены по ширине бумаги?

- Если направляющие расположены слишком далеко или слишком близко к стопке, отпечатки могут быть перекошены.
 - ▶ **Загрузка бумаги(Р. 37)**

Если проблему не удается устранить

1000-06K

Если приведенные в данном разделе рекомендации не позволяют устранить проблему, обратитесь к местному уполномоченному дилеру Canon или в справочную службу Canon.

ВАЖНО

Не разбирайте устройство и не пытайтесь починить его самостоятельно

- На устройство могут более не распространяться условия гарантийного обслуживания в случае, если вы самостоятельно разберете или почините его.

■ При обращении в Canon

Если вы обращаетесь в одну из наших служб, подготовьте следующие данные:

- Название изделия (LBP352x/LBP351x)
- Дилер, у которого вы приобрели устройство
- Сведения о вашей проблеме (например, что вы делали, к чему это привело и какие сообщения отображались)
- Серийный номер (10 буквенно-цифровых символов, указанных на наклейке, которая расположена на задней стороне устройства)

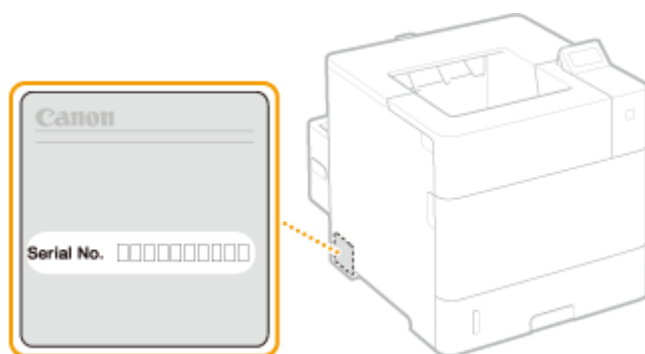

ПРИМЕЧАНИЕ

Проверка серийного номера на панели управления

Можно также проверить, выбрав ◀ (📄/🔍) ▶ <Серийный номер>.

Обслуживание

| | |
|--|-----|
| Обслуживание | 541 |
| Очистка аппарата | 543 |
| Корпус | 544 |
| Узел закрепления | 545 |
| Замена картриджей с тонером | 546 |
| Процедура замены картриджей с тонером | 549 |
| Перемещение аппарата | 552 |
| Обеспечение и повышение качества печати | 554 |
| Настройка плотности печати | 555 |
| Настройка положения печати | 557 |
| Печать отчетов и списков | 561 |
| Просмотр значения счетчика | 570 |
| Проверка расходных материалов | 573 |
| Инициализация настроек | 575 |
| Инициализация меню | 576 |
| Инициализация настроек сети | 577 |

Обслуживание

1000-06L

В этой главе описывается обслуживание аппарата, включая очистку и инициализацию настроек.

■ Очистка **▶ Очистка аппарата(Р. 543)**



- Аппарат загрязняется, см. раздел **▶ Корпус(Р. 544)** .
- На распечатках появляются черные точки, см. раздел **▶ Узел закрепления(Р. 545)** .

■ Замена картриджей с тонером

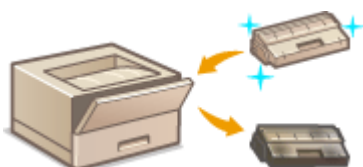

- Если требуется проверить уровень оставшегося тонера, см. раздел **▶ Замена картриджей с тонером(Р. 546)** .
- Замена картриджей с тонером см. раздел **▶ Процедура замены картриджей с тонером(Р. 549)** .

■ Перемещение аппарата

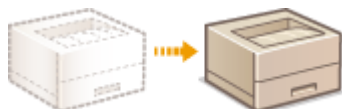

- Перемещение аппарата для в целях обслуживания или в связи с перестановкой в офисе, см. раздел **▶ Перемещение аппарата(Р. 552)** .

■ Управление качеством печати **▶ Обеспечение и повышение качества печати(Р. 554)**

- Если требуется настроить плотность тонера, используемую при печати, см. раздел **▶ Настройка плотности печати(Р. 555)** .
- Если требуется настроить положение печати, см. раздел **▶ Настройка положения печати(Р. 557)** .

■ Печать отчетов и списков



- Печать списков настроек и т. п., см. в разделе **▶ Печать отчетов и списков(Р. 561)** .

■ Проверка общего числа страниц, напечатанных на аппарате

Проверка общего числа распечаток, см. раздел **▶ Просмотр значения счетчика(Р. 570)** .

■ Инициализация настроек

Восстановление настроек, см. раздел [▶ Инициализация настроек\(Р. 575\)](#) .

Очистка аппарата

1000-06R

Регулярно выполняйте очистку аппарата во избежание ухудшения качества печати и в целях безопасности и простоты использования. Перед выполнением очистки внимательно ознакомьтесь с инструкциями по безопасности. ► **Техническое обслуживание и осмотры (Р. 9)**

Места очистки

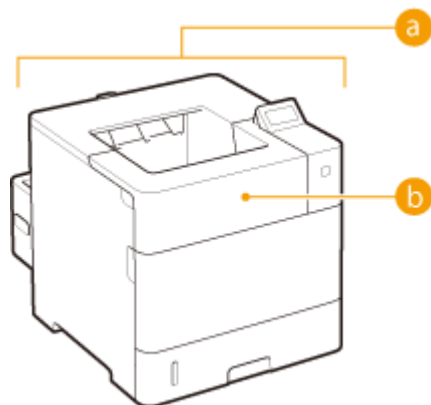

- a** Корпус аппарата и вентиляционные отверстия
► **Корпус (Р. 544)**
- b** Встроенный узел крепления
► **Узел крепления (Р. 545)**

Корпус

1000-06S

Для поддержания аппарата в надлежащем состоянии регулярно протирайте корпус аппарата, особенно вокруг вентиляционных отверстий.

1 Выключите аппарат и отсоедините шнур питания от розетки.

- При выключении питания завершайте работу аппарата с панели управления, не используя выключатель питания. ► **Выключение питания (завершение работы)(P. 33)**

2 Очистите корпус аппарата и вентиляционные отверстия.

- Используйте для очистки мягкую хорошо отжатую влажную ткань и неагрессивное чистящее вещество, разведенное водой.
- Расположение вентиляционных отверстий см. в разделах ► **Передняя сторона(P. 17)** и ► **Задняя сторона(P. 19)**.

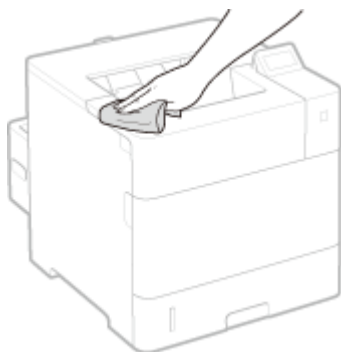

3 Дождитесь полного высыхания корпуса аппарата.

4 Присоедините шнур питания и включите аппарат.









Узел закрепления

1000-06U

Грязь может прилипнуть к узлам закрепления внутри аппарата, из-за чего на распечатках появляются черные пятна. Для очистки узла закрепления выполните следующие действия. Обратите внимание, что очистка узла закрепления невозможна, если в аппарате есть документы, ожидающие печати. Обратите внимание, что для очистки узла закрепления потребуется бумага формата A4 или Letter плотностью 60 – 120 г/м². Перед выполнением следующих действий поместите бумаги в многоцелевой лоток.

ПРИМЕЧАНИЕ

- При очистке используется картридж с тоном. Заранее убедитесь, что тонера достаточно.  **Проверка оставшегося объема тонера в картридже (Р. 547)**

- 1** Нажмите  (/ ).
- 2** Используйте  /  для выбора <Очистка> и нажмите .
- 3** Выберите формат загруженной бумаги и нажмите .
- 4** Выберите <Да> и нажмите .

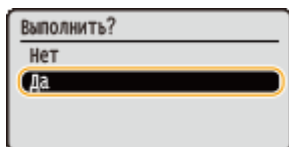

⇒ На дисплее отображается сообщение <Установите чистую бум. и нажм. клав. "Интерактивно".>.

- 5** Нажмите  (—).

⇒ Чистящая бумага медленно подается в аппарат, и начинается чистка блока закрепления.



- Остановить начавшийся процесс чистки невозможно. Подождите, пока чистка не будет завершена (прибл. 165 секунд).

Замена картриджей с тонером

1000-06W

Когда в картридже остается мало тонера, на аппарате отображается соответствующее сообщение. Обратите внимание, что качество печати существенно снизится, если продолжить печать, не выполняя никаких действий. Уровень оставшегося в картридже тонера можно проверить на дисплее.

- ▶ При появлении сообщения(Р. 546)
- ▶ Если результаты печати низкого качества(Р. 547)
- ▶ Проверка оставшегося объема тонера в картридже(Р. 547)

■ При появлении сообщения

В зависимости от отображаемого сообщения, требуется обеспечить наличие запасного картриджа с тонером или заменить картридж с тонером. ▶ Процедура замены картриджей с тонером(Р. 549) ▶ Расходные материалы(Р. 598)

<16Срок службы картрид. с тонером истекает.>

<Срок службы картриджа с тонером истекает.>

Это сообщение уведомляет вас о том, что вскоре потребуются замена картриджа. Проверьте наличие картриджа для замены. Замените картридж, если это сообщение появилось перед печатью большого задания.

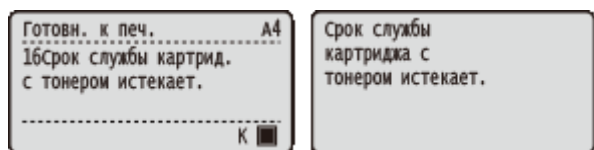

ПРИМЕЧАНИЕ

- Когда отображается сообщение <Срок службы картриджа с тонером истекает.>, печать временно останавливается. Для возобновления печати нажмите кнопку  (●—●).
- Конкретное отображаемое сообщение зависит от настройки <Этап предупреждения> в меню настройки на панели управления. ▶ Этап предупреждения(Р. 380)
- Можно задать любое значение уровня тонера в процентах, при достижении которого будет отображаться данное сообщение. ▶ Сп. время пров. тонера(Р. 434)

<1G Рекомендуется заме- нить картр. с тонером.>

Срок службы картриджа с тонером истек. Рекомендуется заменить картридж с тонером новым.

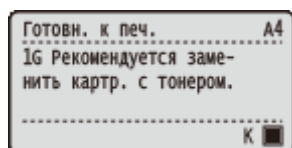

ВАЖНО

- Если отображается это сообщение, вы можете продолжить печать, но качество печати может ухудшиться.
- Получение электронной почты и факсимильных документов будет отключено. ▶ Печать полученной электронной почты (печать электронной почты)(Р. 162)

<Гарантия не относится к картриджу друг. производ-ля.>

Это сообщение уведомляет о том, что печать аппарата может не быть оптимального качества. Рекомендуется заменить картридж на новый.

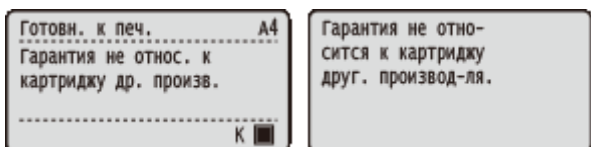
**ВАЖНО**

- Если отображается это сообщение, вы можете продолжить печать, но качество печати может ухудшиться. Продолжение печати может привести к повреждению аппарата.

■ Если результаты печати низкого качества

Если на распечатках появляется что-либо из показанного на рисунках, это означает, что в одном из картриджей заканчивается тонер. Замените картридж с низким уровнем тонера, даже если сообщения об этом не появляются. ➤ **Процедура замены картриджей с тонером (Р. 549)**

Появляются полосы



Некоторые части выглядят тусклыми



Отпечаток неравномерный по плотности



В пустых областях появляется остаточное изображение



Появляются белые пятна

**■ Проверка оставшегося объема тонера в картридже**

Вы можете проверить количество оставшегося в картридже тонера на главном экране. Рекомендуется проверять это количество перед началом печати большого задания.

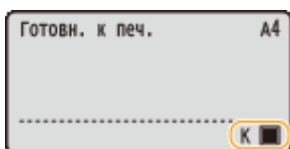
**ПРИМЕЧАНИЕ**

- Отображаемое количество оставшегося в картридже тонера является примерным и может отличаться от фактического количества.
- Количество можно также проверить с помощью пункта <Оставшийся тонер> в разделе <Инф. о расх. матер-х>. **▶Инф. о расх. матер-х(Р. 468)**

ССЫЛКИ

▶Расходные материалы(Р. 598)

Процедура замены картриджей с тонером

1000-06X

Перед заменой картриджей ознакомьтесь с мерами предосторожности в разделах **Техническое обслуживание и осмотры(Р. 9)** и **Расходные материалы(Р. 10)**.

1 Откройте верхнюю крышку.

- Возьмитесь за ручку с левой стороны и откройте крышку.

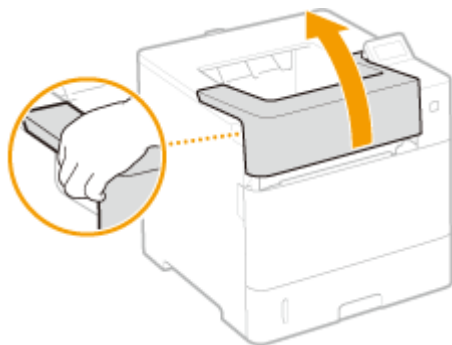

2 Извлеките картридж с тонером.

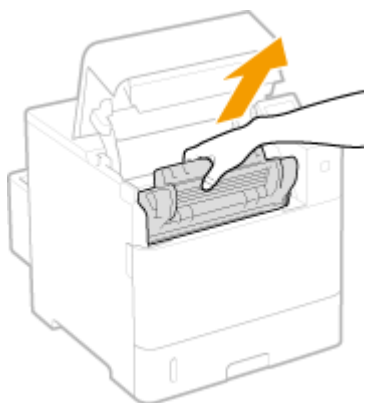

3 Вытащите новый картридж с тонером из защитного чехла.

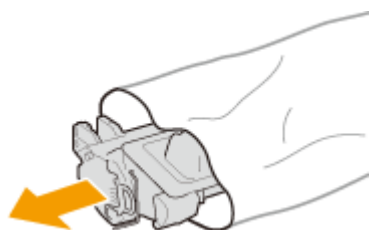

4 Встряхните картридж с тонером (5-6 раз), как показано ниже, чтобы тонер внутри картриджа распределился равномерно, после чего положите его на плоскую поверхность.

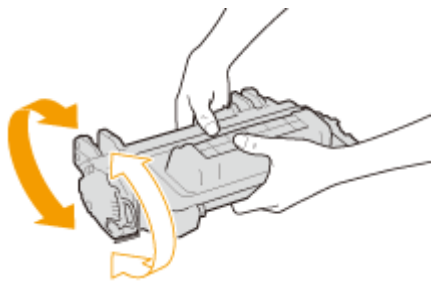

5 Удалите упаковочные материалы.

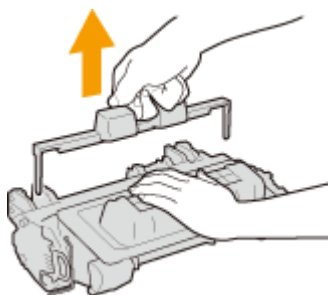

6 Удалите защитную ленту, потянув ее строго прямо.

- Длина защитной ленты составляет около 55 см.

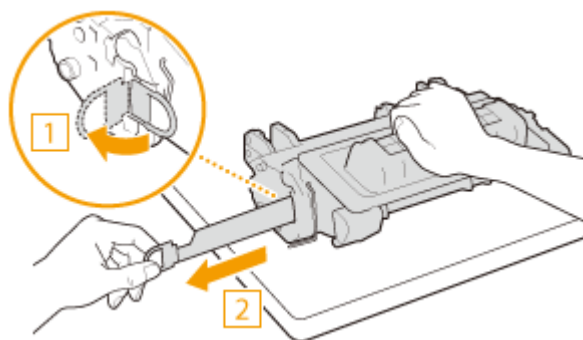

ВАЖНО:

При извлечении защитной ленты

Если внутри картриджа с тонером осталась защитная лента, качество печати может ухудшиться.

- Не тяните защитную ленту под углом или в сторону. В случае разрыва ленты полное ее удаление может быть невозможным.

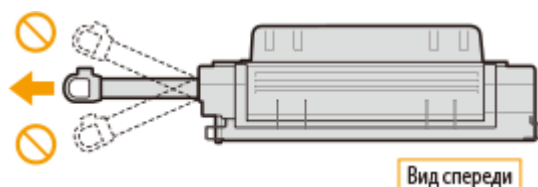

- Если защитная лента застряла при удалении, продолжайте вытягивать ее, пока она не будет удалена полностью.

7 Установите картридж с тонером.

- Нажмите на нее, чтобы она полностью дошла до упора.

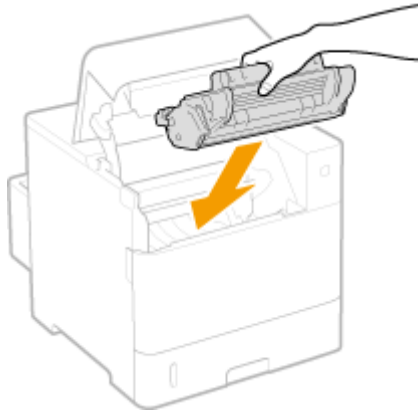

8 Закройте верхнюю крышку.

Перемещение аппарата

1000-06Y

Аппарат имеет большую массу. При перемещении аппарата обязательно следуйте инструкциям ниже во избежание повреждений, а также заранее ознакомьтесь с мерами предосторожности. **Важные указания по технике безопасности(Р. 2)**

1 Выключите аппарат и подключенный компьютер.

- При выключении питания обязательно завершайте работу аппарата с панели управления, не используя выключатель питания. **Выключение питания (завершение работы)(Р. 33)**

2 Отключите от аппарата кабели и шнур в порядке нумерации, как показано на изображении ниже.

- В зависимости от особенностей среды кабели с пометкой «*» могут быть подсоединены или нет.

- 1 Вилка питания
- 2 Шнур питания
- 3 USB-устройство
- 4 Кабель USB*
- 5 Кабель LAN*

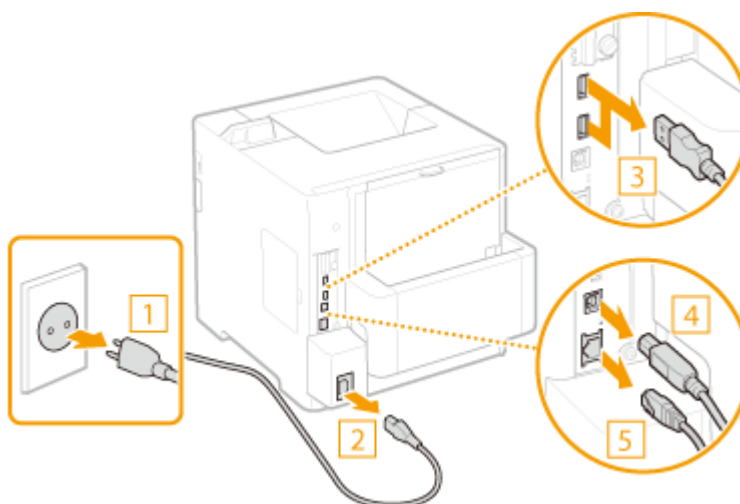

3 Извлеките картридж с тонерами при транспортировке устройства на длинные расстояния. **Процедура замены картриджей с тонером(Р. 549)**

4 Выдвиньте кассету для бумаги до упора, затем снимите ее, приподняв за переднюю сторону.

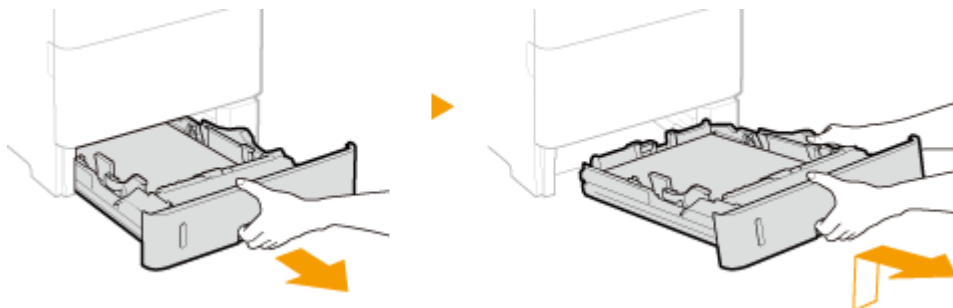

5 Закройте все открытые крышки и переместите аппарат в выбранное место.

- Аппарат имеет большую массу (**Технические характеристики аппарата(Р. 591)**). Не надрывайтесь при переноске аппарата.

- Устройство должны нести как минимум два человека, удерживая его за ручки по обеим сторонам.

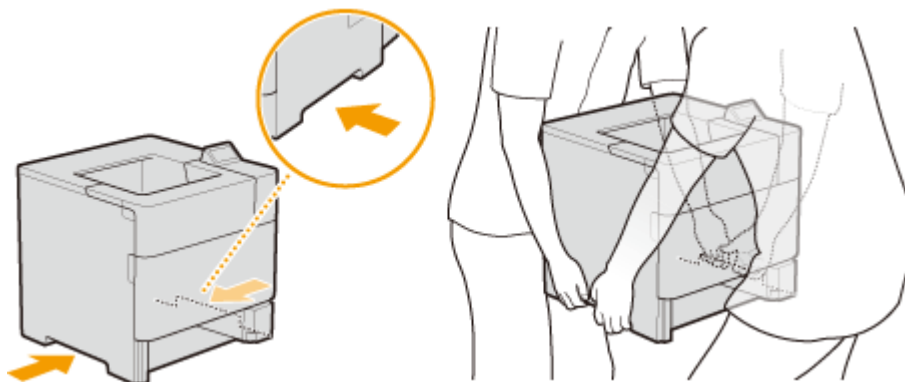

ВАЖНО:

Обязательно беритесь за ручки для подъема

- Не переносите аппарат, держась за устройство двусторонней печати.

Если к аппарату подсоединены дополнительное устройство подачи бумаги или дополнительная стойка для бумаги

- Перед переноской аппарата отсоедините устройство подачи бумаги или стойку для бумаги, затем отдельно перенесите устройство подачи бумаги или стойку для бумаги.

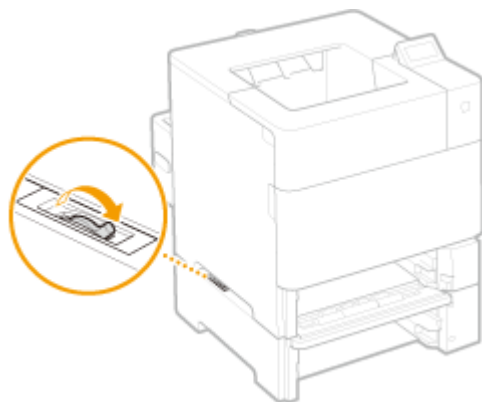

6 Осторожно установите аппарат на новое место.

- Сведения об установке аппарата после перемещения см. в разделе Начало работы. **▶Руководства, входящие в комплект поставки устройства(Р. 612)**

Обеспечение и повышение качества печати

1000-070

Если не удастся получить удовлетворительные результаты печати, например, если плотность или положение печати не соответствует ожиданиям, попробуйте выполнить следующие регулировки.

■ Настройка плотности

Настройте плотность тонера. Возможна тонкая настройка плотности тонера по уровню плотности. ▶
Настройка плотности печати(Р. 555)

■ Настройка положения печати

Для каждого источника бумаги можно настроить положение печати. ▶**Настройка положения печати(Р. 557)**

Настройка плотности печати

1000-071

Если печать получается темнее или светлее ожидаемой, можно настроить плотность тонера. Для тонкой настройки плотности тонера весь диапазон плотности разделен на три области.

ВАЖНО

- Если для параметра <Экономия тонера> установлено значение <Вкл.>, использование этой функции настройки невозможно. ► **Экономия тонера(Р. 418)**

1 Нажмите ► (□✓).

2 Используйте ▲ / ▼ для выбора <Качество печати> и нажмите .

3 Настройте плотность.

1 Выберите <Плотность> и нажмите .

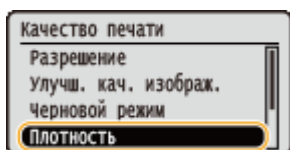

2 Используйте ▲ / ▼ для настройки плотности.

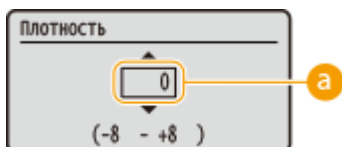

a Настройка плотности

Задавайте значения «+» для увеличения плотности. Задавайте значения «-» для уменьшения плотности.

3 Нажмите .

■ Точная настройка плотности тонера для уровней плотности

Возможна точная настройка плотности тонера для трех уровней плотности — высокая, средняя и низкая.

1 Выберите <Плотн. (Точн. наст.)> и нажмите .

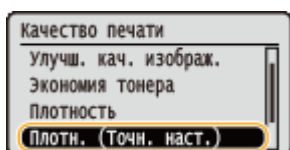

2 Выберите требуемый уровень плотности и нажмите .

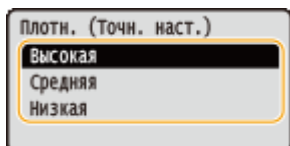

- 3 Используйте ▲ / ▼ для настройки плотности.

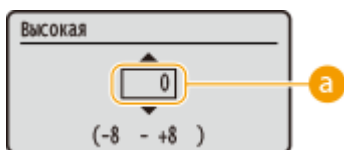

a Настройка плотности

Задавайте значения «+» для увеличения плотности. Задавайте значения «-» для уменьшения плотности.

■ Пример настройки для каждой области плотности

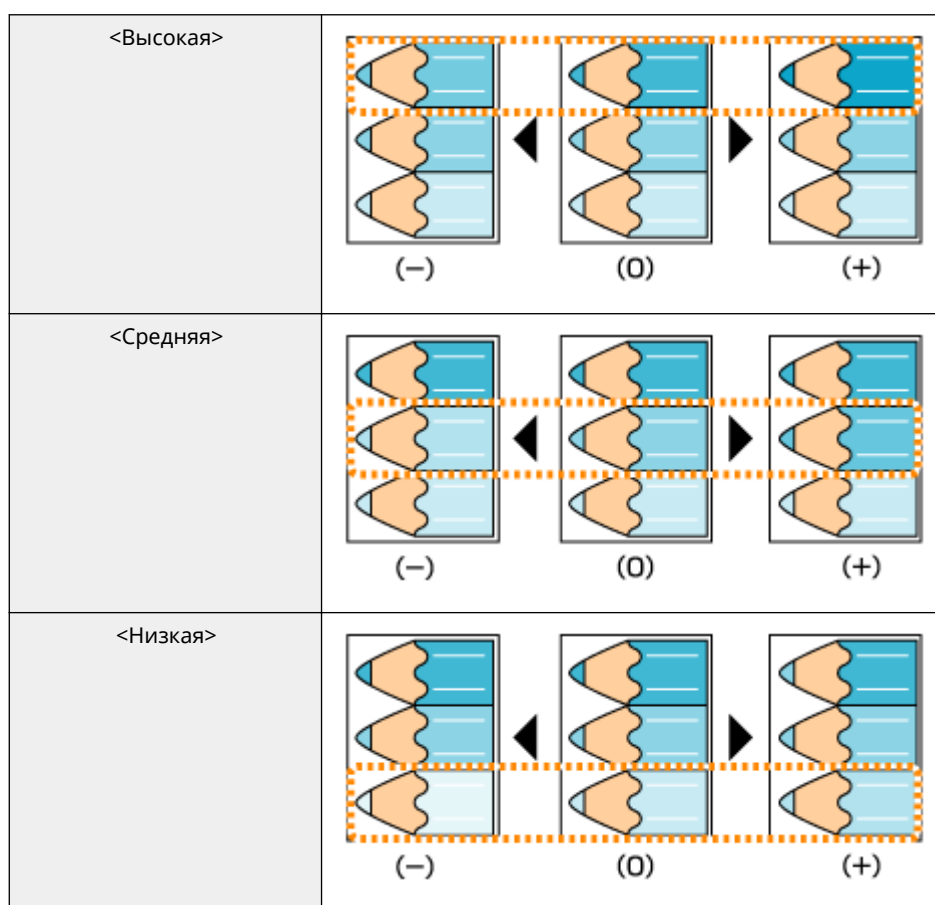

- 4 Нажмите .

- Если требуется выполнить настройку других уровней плотности, повторите операции из шагов 2 – 4.

Настройка положения печати

1000-072

Если документ печатается не по центру или за пределами области печати, настройте положение печати. Положение печати можно настроить для каждого источника бумаги.



- ▶ Шаг 1. Печать текущего положения печати(Р. 557)
- ▶ Шаг 2. Проверка направления и расстояния для настройки(Р. 558)
- ▶ Шаг 3. Настройка положения печати для каждого источника бумаги(Р. 559)

Шаг 1. Печать текущего положения печати

Для проверки направления и расстояния настройки можно выполнить «Печать настройки положения печати».

ПРИМЕЧАНИЕ

- Если требуется проверить положение печати для 2-сторонней печати, заранее задайте для параметра <2-сторонняя печать> значение <Вкл.> в меню настройки на панели управления.
- ▶ 2-сторонняя печать(Р. 480)

1 Нажмите  ().

2 Используйте ▲ / ▼ для выбора <Источник бумаги> и нажмите  .

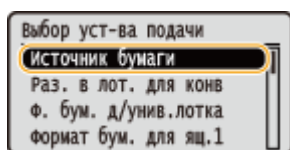

3 Выберите источник бумаги, для которого требуется проверить положение печати, затем нажмите кнопку  .

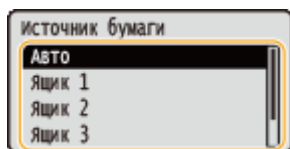

4 Нажмите  ( — ).

⇒ На экране снова отображается главный экран.

5 Нажмите  ( / ).

6 Выберите <Печать из позиц.печ.> и нажмите .

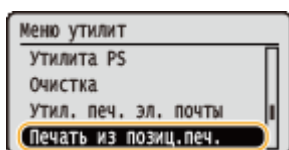

7 Выберите <Да> и нажмите .

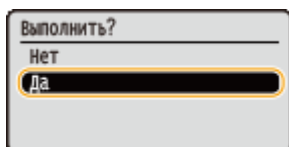

⇒ Выводится распечатка для настройки положения печати.

Шаг 2. Проверка направления и расстояния для настройки

При выполнении печати для настройки положения печати печатаются контрольные метки "田" положения печати. Определите направление и расстояние настройки на основе этих меток. При нормальной настройке положения печати все метки печатаются на расстоянии 5 мм от ближайшего края бумаги.

Проверка распечатки для настройки положения печати

Край бумаги, выводимый первым при выводе бумаги, является верхним при печати настройки положения печати. При проверке положения печати следите за тем, какой край бумаги является верхним.

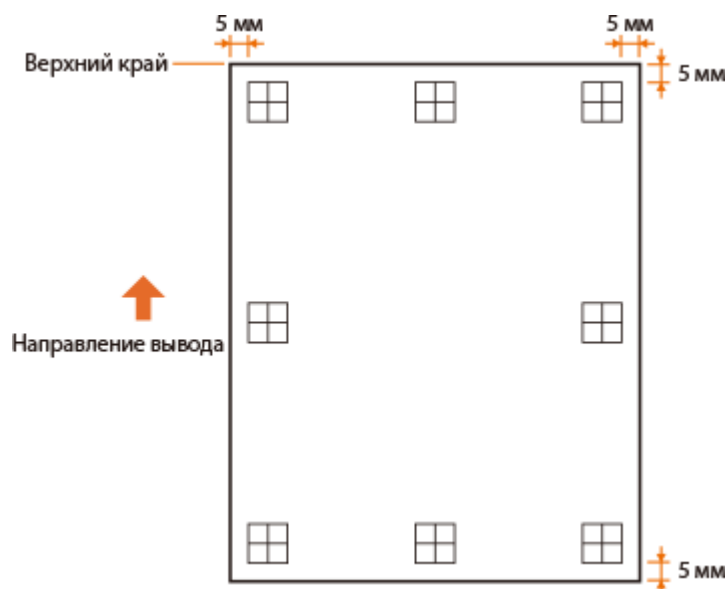

- Размер метки "田" для проверки положения печати показан на приведенном ниже рисунке.

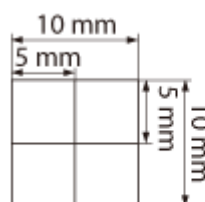

Если положение печати смещено из центра

Если контрольные метки положения печати смещены относительно правильного положения, необходимо настроить положение печати. При настройке положения печати указывайте направление с помощью «+» и «-», а расстояние — с использованием «мм». Используйте «-» для смещения положения печати вверх и «+» для смещения положения печати вниз (коррекция положения по вертикали). Используйте «-» для сдвига положения печати влево и «+» для сдвига вправо (коррекция положения по горизонтали).

Направление по вертикали (<Смещение Y>)

Направление по горизонтали (<Смещение X>)



В показанном ниже примере для сдвига положения печати на 5 мм вверх и на 1,7 мм вправо задается значение «-5,0 мм» в поле <Смещение Y> и значение «+1,70 мм» в поле <Смещение X>.

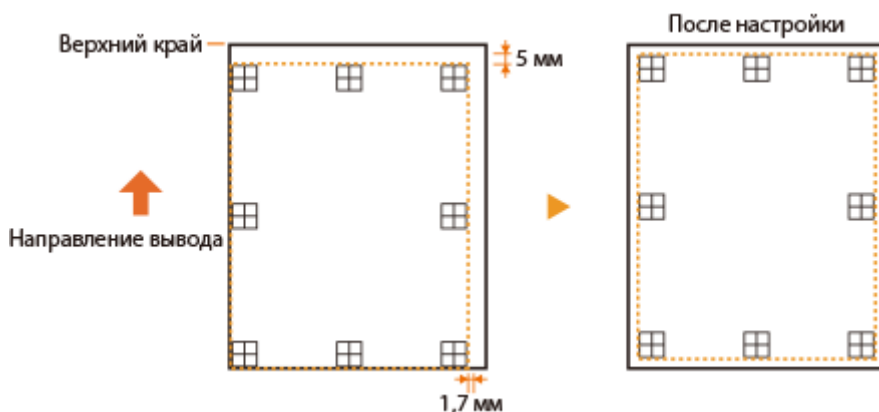

Шаг 3. Настройка положения печати для каждого источника бумаги

После проверки направления и расстояния коррекции, укажите настроенное положение печати. Положение печати можно настраивать в диапазоне -5,0 – +5,0 мм с шагом 0,1 мм в каждом направлении, вертикальном и горизонтальном.

1 Переключите аппарат в отключенный режим.

- Если горит индикатор  (●—●), нажмите кнопку .

2 Нажмите ► (□✓).

3 Используйте ▲ / ▼ для выбора <Обслуж. пользоват.> и нажмите .

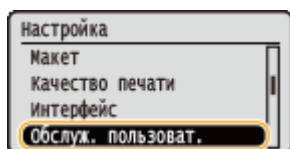

4 Выберите <Наст. позиции печати> и нажмите .

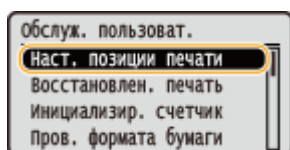

5 Выберите сочетание направления настройки и источника бумаги, затем нажмите кнопку .

- Параметры <Смещение Y (2-стор.)> и <Смещение X (2-стор.)> можно использовать для настройки положения печати на первой странице (лицевая сторона) в режиме 2-сторонней печати независимо от источника бумаги.

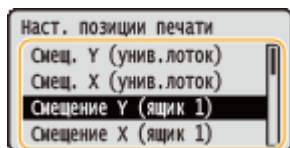



ПРИМЕЧАНИЕ:

- Положение печати на второй странице (обратной стороне) при 2-сторонней печати соответствует настройкам для доступного источника бумаги. Например, положение печати по вертикали для 2-сторонней печати из универсального лотка настраивается так, как показано ниже.

| | |
|------------------------------------|--|
| Первая страница (лицевая сторона) | <Значение настройки <Смещение Y (2-стор.)> |
| Вторая страница (обратная сторона) | <Значение настройки <Смещ. Y (унив.лоток)> |

6 Задайте значение и нажмите кнопку .

- Руководствуясь распечаткой, сделанной с помощью функции печати для настройки положения печати, введите значение кнопками  / .

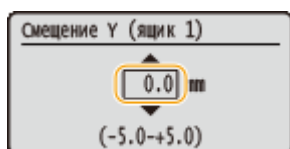

- Для настройки другого положения или источника бумаги повторите шаги 5 и 6.

7 Нажмите (—).

⇒ На экране снова отображается главный экран.

8 Снова нажмите кнопку (— .

⇒ Аппарат переходит в подключенный режим.

9 Выполните печать для настройки положения печати и проверьте настроенное положение на распечатке. ▶ Шаг 1. Печать текущего положения печати(Р. 557)

Настройка всех положений печати

С помощью параметров <Смещение Y> и <Смещение X> в меню настройки на панели управления можно настроить положения печати для печати всех типов независимо от источника бумаги. Положение печати можно настраивать в диапазоне -50,0 – +50,0 мм с шагом 0,5 мм в каждом направлении: по вертикали и по горизонтали. ▶ **Смещение Y/Смещение X(Р. 413)**

Печать отчетов и списков

1000-073

Для проверки состояния расходных материалов и настроек аппарата можно напечатать отчеты и списки.

ПРИМЕЧАНИЕ

Звездочки (*)

- Настройки, отмеченные символом «*1», не отображаются в зависимости от наличия дополнительной SD-карты в аппарате.
- Настройки, помеченные символом «*2» не отображаются, если не установлен флажок [Отображать журнал заданий] в Удаленном ИП. **Скрытие журнала заданий печати(Р. 303)**

Страница настройки

Можно проверить настройки аппарата (**Меню настройки(Р. 376)**), зарегистрированное в аппарате содержимое и другую информацию в виде списка. Другая информация включает в себя количество оставшегося тонера, количество напечатанных страниц и емкость памяти (ОЗУ), установленной в аппарате. Значения настроек, перед названием которых указана звездочка (*), представляют собой пункты, значения которых изменены относительно заводских значений по умолчанию.



Пример:

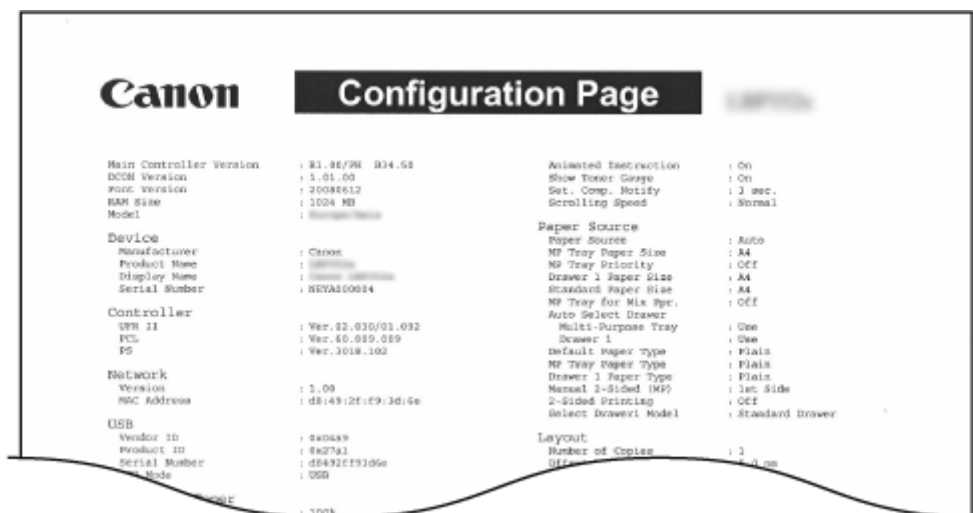

Печать состояния сети

Позволяет проверить заданные в аппарате настройки сети (**Сеть(Р. 392)**) в виде списка. Также печатается информация о безопасности, включая настройки фильтрации адресов и настройки протокола IPsec.

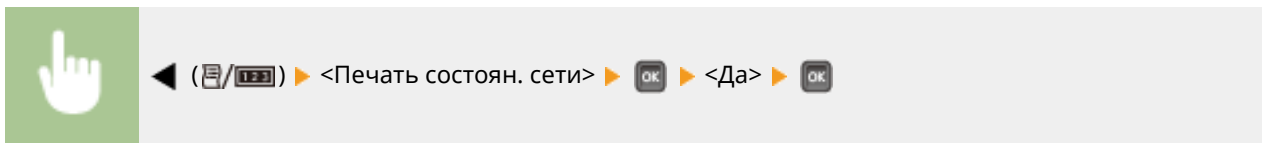

Пример:

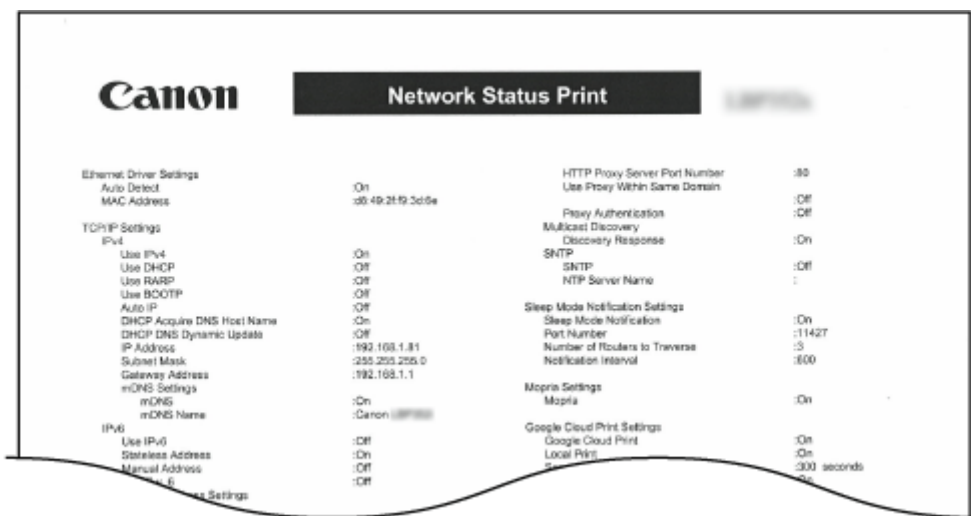

Печать состояния расходных материалов

Распечатывается список с информацией о количестве оставшегося тонера, предупредительных сообщениях и информацией о том, где можно приобрести новые картриджи с тонером.



Пример:

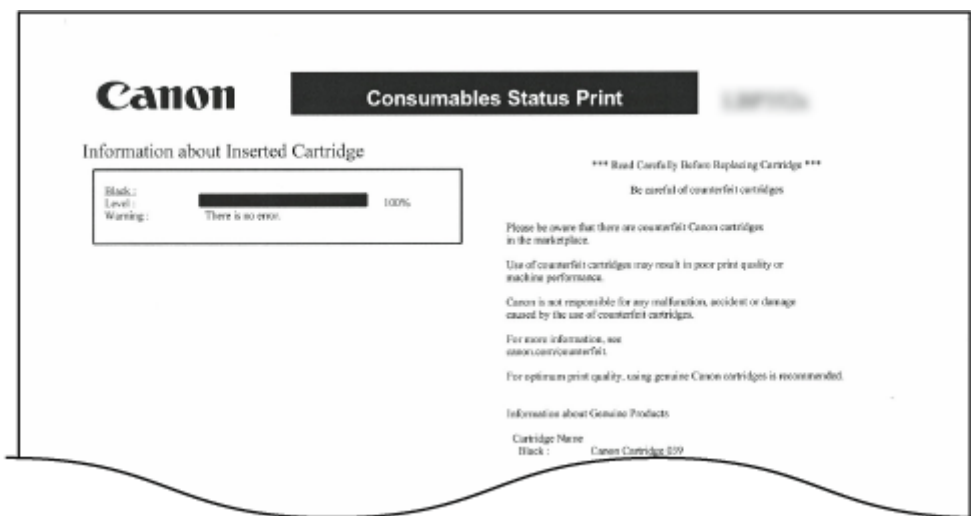

Список политик IPSec

Для проверки списка имен политик и настроек IPSec, зарегистрированных для аппарата, можно напечатать список политик IPSec.



Пример:

| Canon | | IPSec Policy List |
|-------------------------------------|--|------------------------|
| IPSec Settings | | |
| Use IPSec | | :On |
| Receive Non-Policy Packets | | :Allow |
| Policy Settings | | |
| Policy Name | | :example |
| Enable Policy | | :Off |
| Selector Settings | | |
| Local Address Settings | | |
| Local Address | | :All IP Addresses |
| Remote Address Settings | | |
| Remote Address | | :All IP Addresses |
| Port Settings | | |
| Local Port | | :All Ports |
| Remote Port | | :All Ports |
| IKE Settings | | |
| IKE Mode | | :Main |
| AUTH Method | | :Pre-Shared Key Method |
| Authentication/Encryption Algorithm | | :Auto |
| IPSec Network | | |
| Use PFS | | :Off |
| Validity | | :480 |
| Compression Algorithm | | :Auto |

Список журнала приема электронной почты

Позволяет проверить журнал (в виде списка), содержащий темы и дату/время получения сообщений электронной почты аппаратом.



Пример:

| Canon | | E-Mail RX Log List | |
|---------|--------------------------|---------------------|------------|
| Subject | From | Received Date/Time | RX Results |
| sample | user 1 <test@mail.examp1 | 08/07 2015 03:01:11 | #433 |

Список количества страниц

Если включен параметр [Управление ИД отдела], можно проверить количество страниц, напечатанных для каждого отдела, распечатав отчет.

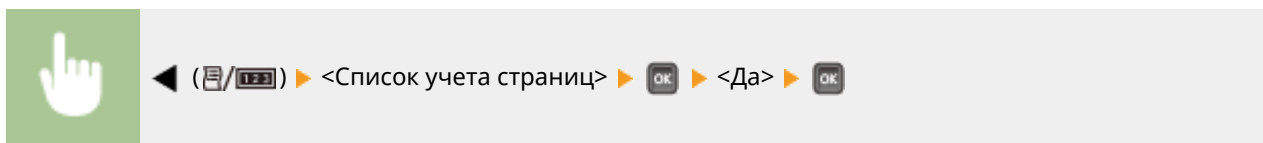

Пример:

Canon Page Count List

| Department ID | Total |
|-----------------------|-------|
| 1 | 2 |
| 369001 | 0 |
| Jobs With Unknown IDs | 0 |
| Unfile, Cancel Print | 0 |

Отчет о счетчиках

Можно распечатать сводный отчет о количестве напечатанных страниц для каждого счетчика.



Пример:

Canon Counter Report

Main Controller Version : R1.00/PH B34.50
 DCON Version : 1.01.00
 Serial Number : NEYA000004
 Device Name : [REDACTED] Model : [REDACTED]

08/07 2015 05:39:26

| | | |
|-----|---------------------|-----|
| 101 | Total 1 | 157 |
| 102 | Total (Block/Small) | |
| | Total 1 (2-Sided) | |

Печать информации о системе MEAP

Если включена функция MEAP, можно проверить информацию об установленных на аппарат приложениях MEAP и о системных приложениях MEAP.



Пример:

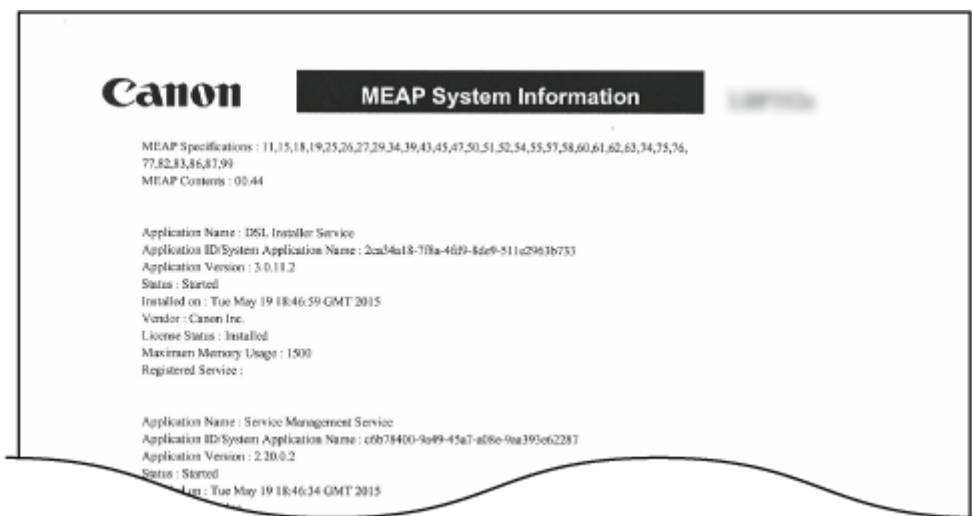

Список шрифтов PCL

Можно проверить шрифты (в виде списка), доступные в режиме PCL. **Образцы шрифтов(Р. 650)**

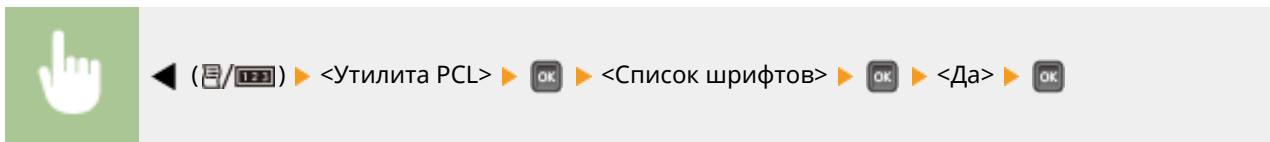

Пример:

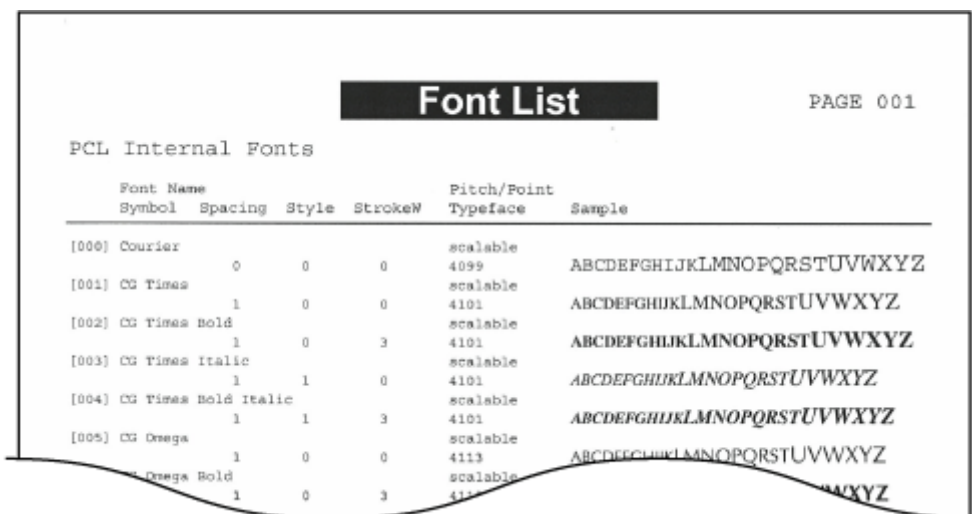

Список режима PS

Печать списка настроек для использования режима PS, а также внутренней информации, зарегистрированной в аппарате.

▶ Страница настройки (P. 566)

▶ Список шрифтов (P. 566)

■ Страница настройки

Можно проверить (в виде списка) настройки аппарата (▶ PS (P. 460)) и содержимое, зарегистрированное в аппарате.

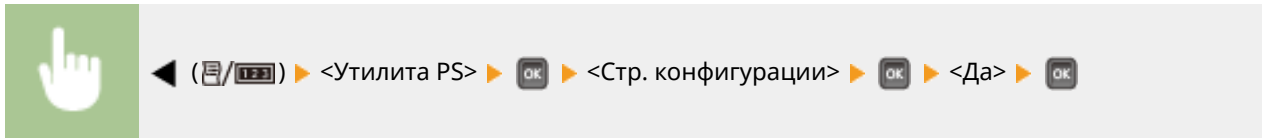

Пример:

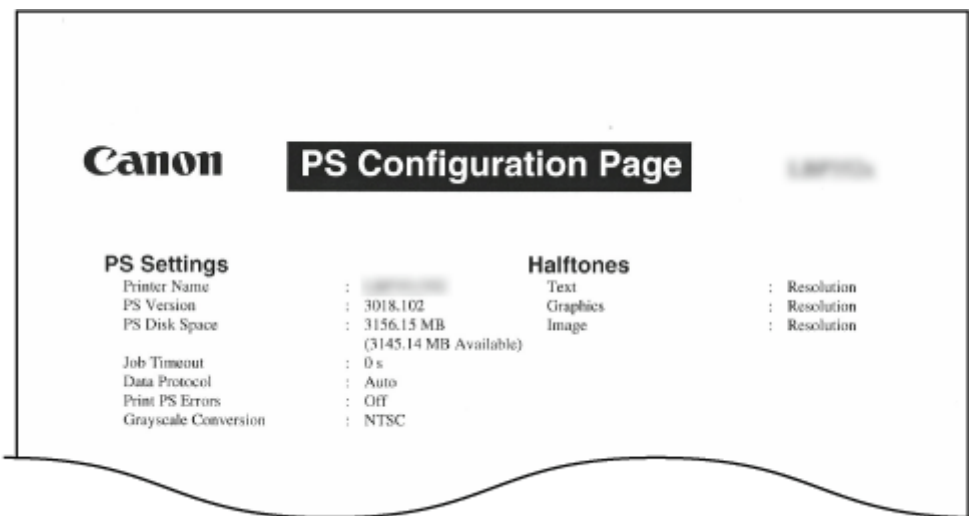

■ Список шрифтов

Можно проверить шрифты (в виде списка), доступные в режиме PS.

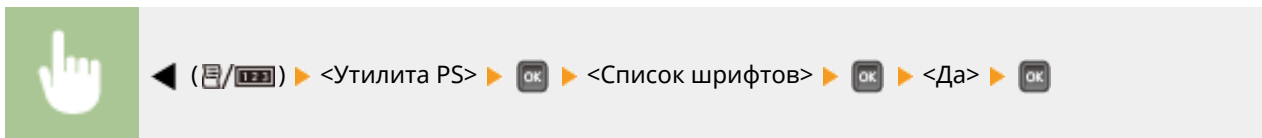

Пример:

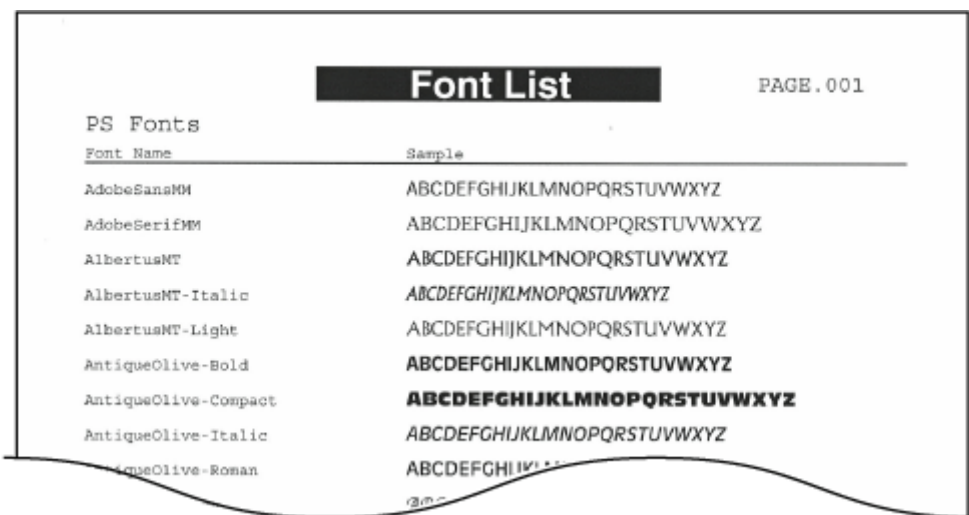

Список сохраненных заданий *1

Можно распечатать список документов, хранящихся на установленной в аппарат SD-карте.

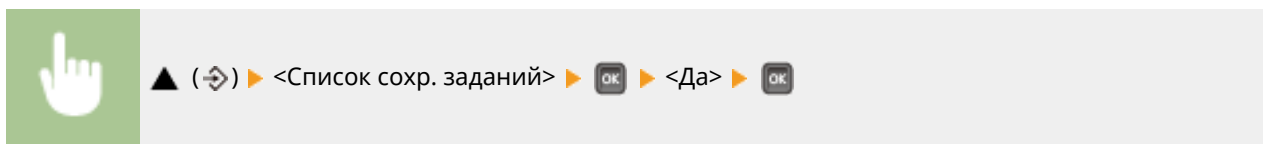

Пример:

| Canon | | Stored Job List | | | | |
|---------|----------|-----------------|--------|-----------|------------------------|------------------|
| Box No. | Box Name | File Name | Status | User Name | Total Impression Count | Stored DateTime |
| 0 | | Document01.ctf | Stored | User | 1 | 08/07 2015 09:16 |
| | | Document02.ctf | Stored | User | 1 | 08/07 2015 09:16 |
| | | Document03.ctf | Stored | User | 1 | 08/07 2015 09:16 |
| | | sample.pdf | Stored | User | 1 | 08/07 2015 09:17 |
| | | Document01.ctf | Stored | User | 1 | 08/07 2015 09:17 |

Журнал печати заданий *2

Можно распечатать (в виде списка) журнал документов, напечатанных с компьютера.



Пример:

| Canon | | Print Log List | | | | |
|----------------------------------|-----------|------------------------|------------------|------------------|---------------|--|
| Log Type :Print Job/Direct Print | | | | | | |
| File Name | User Name | Total Impression Count | Start Time | End Time | Print Results | |
| Sample.pdf | User | 1 | 08/07 2015 09:19 | 08/07 2015 09:19 | OK | |
| Document03.ctf | User | 1 | 08/07 2015 09:19 | 08/07 2015 09:19 | OK | |
| Document02.ctf | User | 1 | 08/07 2015 09:19 | 08/07 2015 09:19 | OK | |
| Document01.ctf | User | 1 | 08/07 2015 09:19 | 08/07 2015 09:19 | OK | |
| Sample.pdf | User | 1 | 08/07 2015 09:19 | 08/07 2015 09:19 | OK | |

Журнал печати сохраненных заданий *1*2

Можно распечатать (в виде списка) журнал печати документов, хранящихся на установленной в аппарат SD-карте.



Пример:

| Canon | | Print Log List | | | | |
|----------------------|-----------|------------------------|------------------|------------------|---------------|--|
| Log Type :Stored Job | | | | | | |
| File Name | User Name | Total Impression Count | Start Time | End Time | Print Results | |
| Document01.rtf | No Name | 1 | 06/07 2015 09:18 | 06/07 2015 09:18 | OK | |
| Sample.pdf | No Name | 1 | 06/07 2015 09:18 | 06/07 2015 09:18 | OK | |
| Document02.rtf | No Name | 1 | 06/07 2015 09:18 | 06/07 2015 09:18 | OK | |
| Document03.rtf | No Name | 1 | 06/07 2015 09:18 | 06/07 2015 09:18 | OK | |
| Document04.rtf | No Name | 1 | 06/07 2015 09:18 | 06/07 2015 09:18 | OK | |
| Document05.rtf | No Name | 1 | 06/07 2015 09:18 | 06/07 2015 09:18 | OK | |
| Document06.rtf | No Name | 1 | 06/07 2015 09:18 | 06/07 2015 09:18 | OK | |

Журнал печати отчетов *2

Можно распечатать (в виде списка) настройки и журнал печати отчетов.

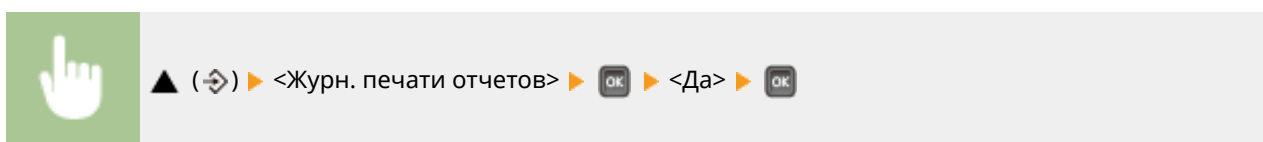

Пример:

| Canon | | Print Log List | | | | |
|------------------|-----------|------------------------|------------------|------------------|---------------|--|
| Log Type :Report | | | | | | |
| File Name | User Name | Total Impression Count | Start Time | End Time | Print Results | |
| ReportPrint | No Name | 1 | 06/07 2015 05:59 | 06/07 2015 05:59 | OK | |
| ReportPrint | No Name | 1 | 06/07 2015 05:43 | 06/07 2015 05:43 | OK | |
| ReportPrint | No Name | 1 | 06/07 2015 05:43 | 06/07 2015 05:43 | OK | |
| ReportPrint | No Name | 9 | 06/07 2015 05:42 | 06/07 2015 05:42 | OK | |
| ReportPrint | No Name | 9 | 06/07 2015 05:42 | 06/07 2015 05:42 | OK | |
| ReportPrint | No Name | 1 | 06/07 2015 05:42 | 06/07 2015 05:42 | OK | |

Журнал печати электронной почты *2

Можно распечатать (в виде списка) журнал печати полученных сообщений электронной почты.



Пример:

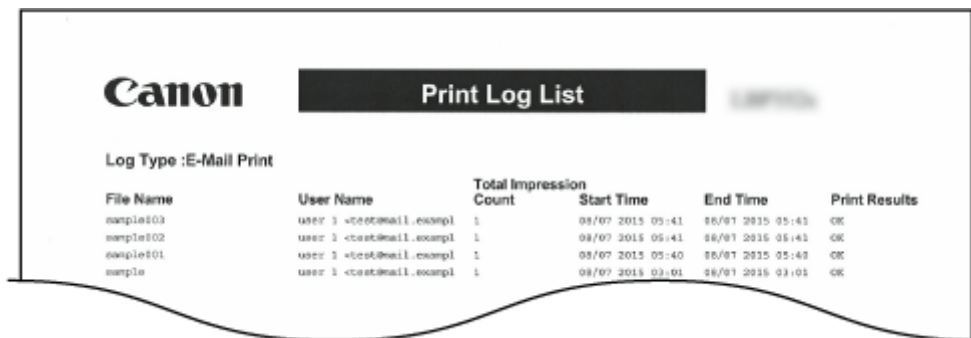

The screenshot displays the 'Print Log List' utility interface. At the top left is the Canon logo. A dark header bar contains the text 'Print Log List'. Below this, the log type is specified as 'Log Type :E-Mail Print'. The main content is a table with the following columns: File Name, User Name, Total Impression Count, Start Time, End Time, and Print Results. The table contains four rows of data, all showing a count of 1 and a 'OK' result.

| File Name | User Name | Total Impression Count | Start Time | End Time | Print Results |
|-----------|--------------------------|------------------------|------------------|------------------|---------------|
| sample03 | user 1 <test@mail.exempl | 1 | 08/07 2015 05:41 | 08/07 2015 05:43 | OK |
| sample02 | user 1 <test@mail.exempl | 1 | 08/07 2015 05:41 | 08/07 2015 05:43 | OK |
| sample01 | user 1 <test@mail.exempl | 1 | 08/07 2015 05:40 | 08/07 2015 05:43 | OK |
| sample | user 1 <test@mail.exempl | 1 | 08/07 2015 03:01 | 08/07 2015 03:03 | OK |

ССЫЛКИ

- ▶ Меню утилит(Р. 466)
- ▶ Меню заданий(Р. 470)

Просмотр значения счетчика

1000-074

Можно проверить количество напечатанных страниц.

- ▶ Проверка общего количества напечатанных страниц(Р. 570)
- ▶ Проверка количества страниц, напечатанных для каждого отдела(Р. 570)

Проверка общего количества напечатанных страниц

Можно проверить общее количество напечатанных страниц.

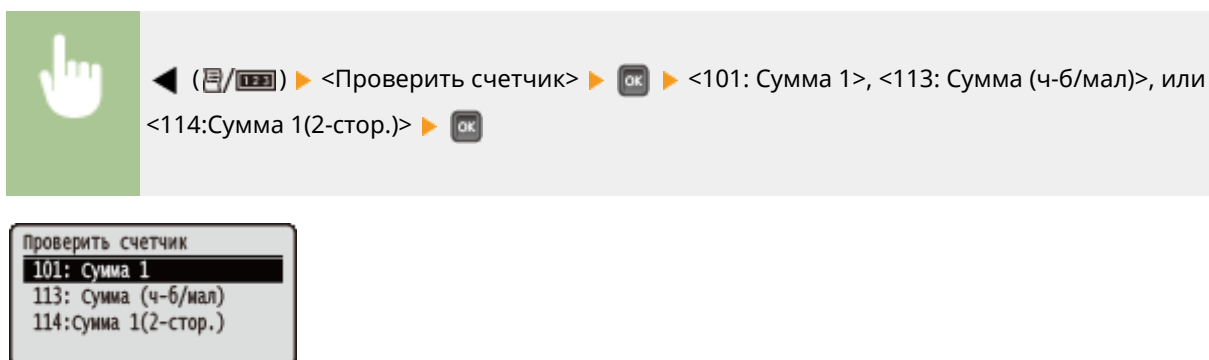

Проверка количества страниц, напечатанных для каждого отдела

Можно проверить количество страниц, напечатанных для каждого отдела.

- 1 Запустите Удаленный ИП и войдите в режиме управления. ▶ Запуск Удаленного ИП(Р. 348)
- 2 Щелкните [Параметры/Регистрация].

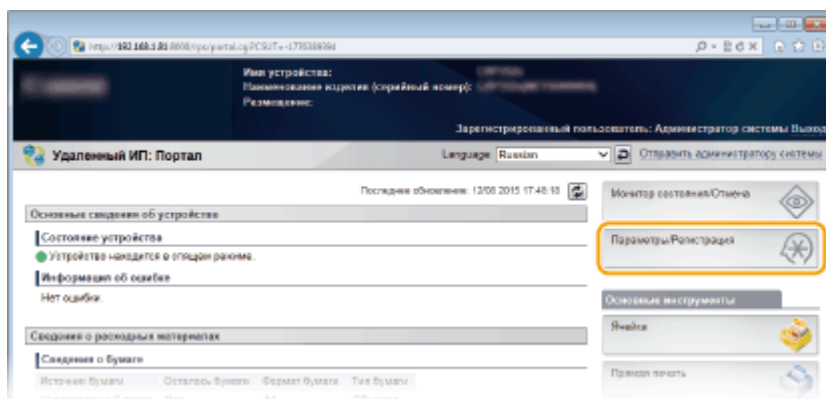

- 3 Щелкните [Управление ИД отдела].

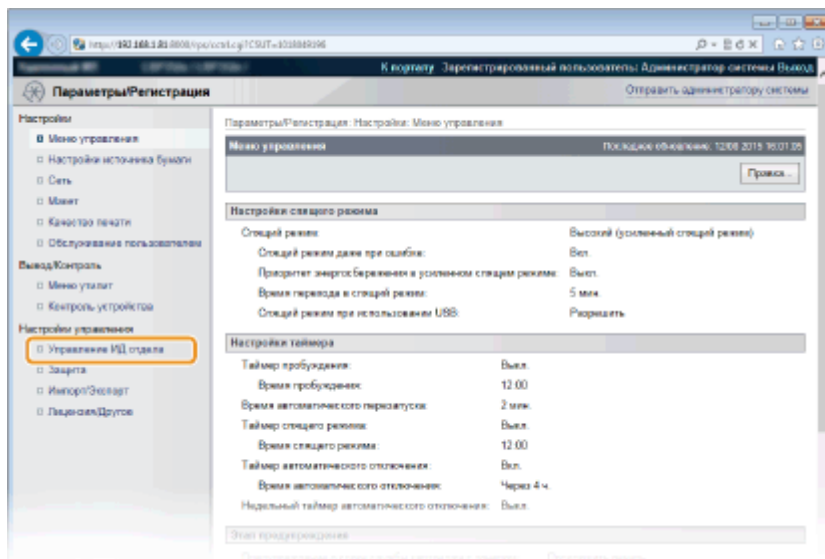

- Количество напечатанных страниц для каждого идентификатора отдела отображается в столбце [Отпечатано страниц].

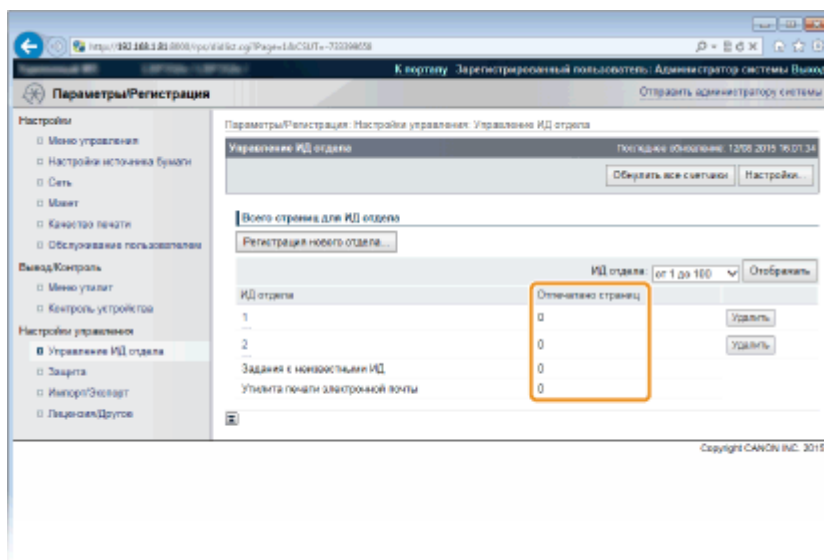

ПРИМЕЧАНИЕ

Печать результатов проверки

- **Список количества страниц (P. 564)**

Сброс значений счетчиков страниц на ноль

- Если требуется сбросить на ноль значения счетчиков числа страниц для каждого отдела, нажмите текстовую ссылку в столбце [ИД отдела], затем нажмите [Обнулить счетчик] ► [ОК].

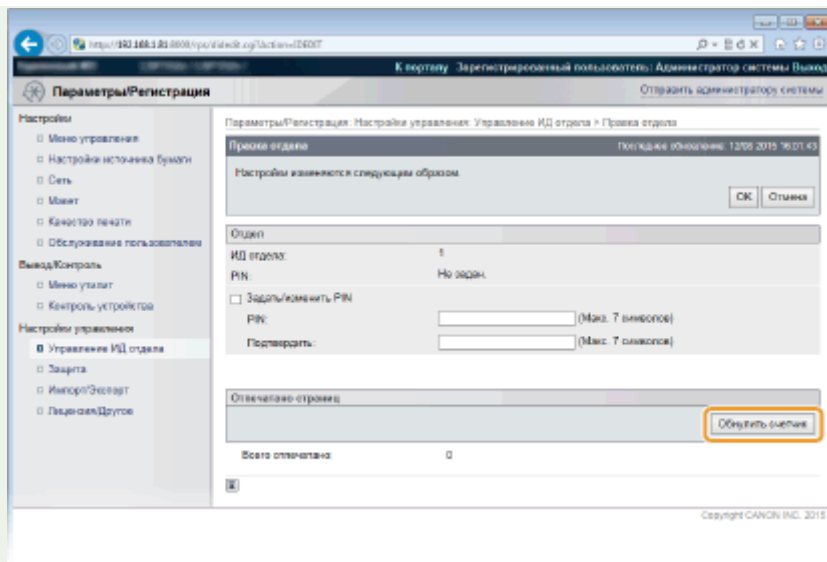

- Если требуется вернуть нулевые значения счетчиков для всех документов, нажмите [Обнулить все счетчики] ► [OK].

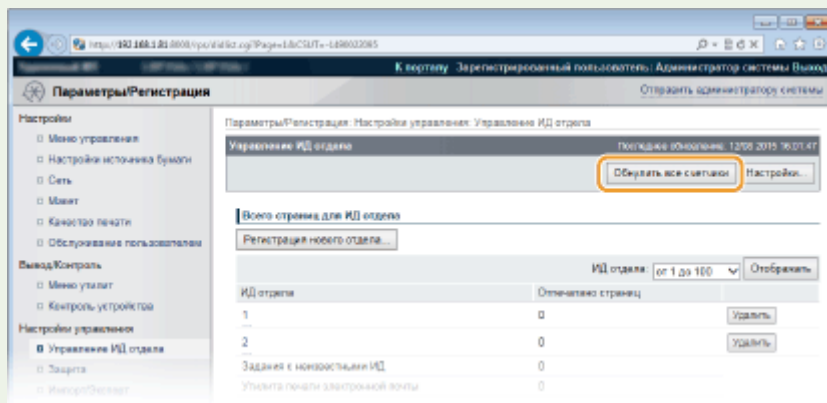

Проверка расходных материалов

1000-075

Информацию о расходных материалах можно проверить на панели управления.

Проверка бумаги

Возможно отображение текущих заданных формата и типа бумаги, а также оставшегося уровня бумаги для каждого источника бумаги.

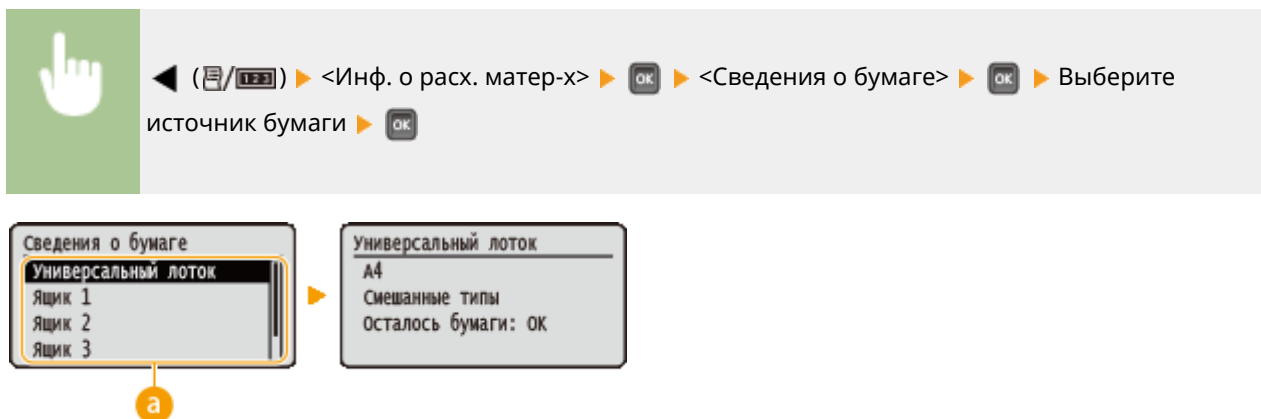

a Выбор источника бумаги

Выберите источник бумаги, для которого отображается информация.

Проверка модели картриджа с тонером

Можно вывести на экран номер модели картриджа с тонером для аппарата.

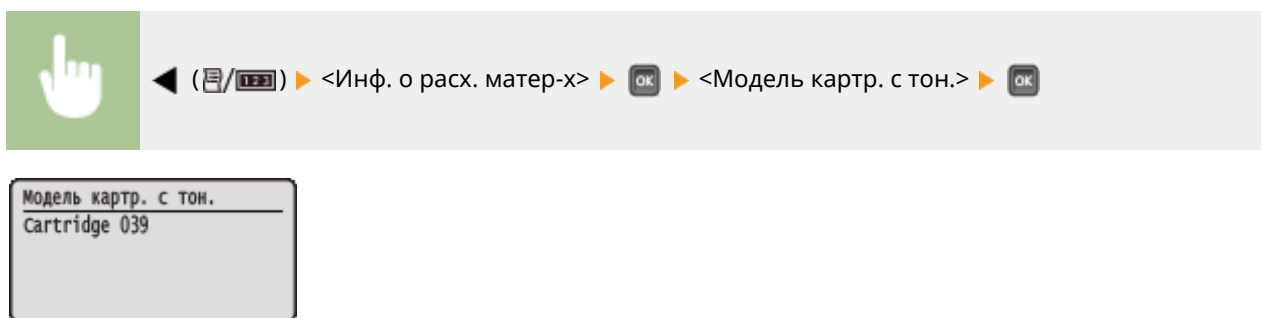

Проверка количества оставшегося тонера

Можно вывести на экран количество оставшегося тонера.



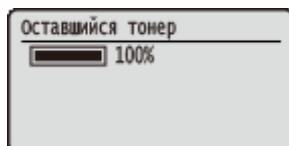

ПРИМЕЧАНИЕ

- Отображаемый уровень оставшегося тонера является примерным и может отличаться от фактического уровня.

Инициализация настроек

1000-076

Можно восстановить следующие параметры:

- ▶ **Инициализация меню(Р. 576)**
- ▶ **Инициализация настроек сети(Р. 577)**

Инициализация меню

1000-077

Можно восстановить для настроек аппарата (▶ **Меню настройки(Р. 376)**) заводские значения по умолчанию.

ВАЖНО

Не нажимайте выключатель питания во время выполнения инициализации

- В случае выключения аппарата во время инициализации он может быть поврежден.

Если задан PIN-код доступа через Удаленный ИП

- PIN-код доступа через удаленный ИП также инициализируется. После инициализации заново укажите PIN-код доступа через Удаленный ИП. ▶ **Установка PIN-кода Remote UI(Р. 272)**

ПРИМЕЧАНИЕ

- Если требуется инициализировать настройки сети, выполните процедуру из раздела ▶ **Инициализация настроек сети(Р. 577)** .
- Если требуется инициализировать настройки в пункте <Наст. позиции печати>, выполните процедуру из раздела ▶ **Наст. позиции печати(Р. 425)** .



▶ () ▶ <Меню инициализации> ▶ ▶ <Да> ▶ ▶ Выполните полную перезагрузку (▶ **Выполнение полной перезагрузки(Р. 472)**)

Инициализация настроек сети

1000-078





Можно восстановить для настроек сети ( **Сеть(Р. 392)**) заводские значения по умолчанию.

ВАЖНО

Не выполняйте инициализацию настроек сети, когда аппарат выполняет печать или принимает данные печати

- Несоблюдение этого требования может привести к неправильной печати, замятию бумаги или повреждению аппарата.



▶ () ▶ <Сеть> ▶  ▶ Проверьте сообщение ▶  ▶ <Иниц. настроек сети> ▶  ▶ <Да> ▶  ▶ Выполните полную перезагрузку ( **Выполнение полной перезагрузки(Р. 472)**)

Приложение

| | |
|---|-----|
| Приложение | 579 |
| Программное обеспечение сторонних производителей | 580 |
| Ключевые моменты функций | 581 |
| Забота об окружающей среде и экономия средств | 582 |
| Повышение производительности | 584 |
| Другие функции | 587 |
| Технические характеристики | 590 |
| Технические характеристики аппарата | 591 |
| Бумага | 594 |
| Расходные материалы | 598 |
| Расходные детали | 599 |
| Дополнительные элементы | 600 |
| Установка ПЗУ | 604 |
| Установка SD-карты | 608 |
| Руководства, входящие в комплект поставки устройства | 612 |
| Использование Электронное руководство | 613 |
| Установка Электронное руководство | 614 |
| Удаление Электронное руководство | 616 |
| Структура экрана Электронное руководство | 617 |
| Просмотр Электронное руководство | 623 |
| Ручные настройки экрана | 625 |
| Управление приложениями MEAP | 626 |
| Использование FTP-клиентов | 627 |
| Подготовка к использованию сервера FTP | 628 |
| Печать через клиент FTP (печать по FTP) | 631 |
| Задание настроек с помощью FTP-клиента | 633 |
| Другое | 640 |
| Основные операции в среде Windows | 641 |
| Для пользователей Mac OS | 649 |
| Образцы шрифтов | 650 |
| Примечание | 655 |
| Адреса представительств | 659 |

Приложение

1000-079

Данная глава содержит информацию о технических спецификациях аппарата, инструкции по использованию Электронное руководство, ограничения ответственности, информацию об авторских правах и прочую важную информацию.

Программное обеспечение сторонних производителей

1000-08U



Ключевые моменты функций

1000-07A

Воспользуйтесь функциями, описанными в этом разделе. Функции сгруппированы по трем заголовкам: «Забота об окружающей среде и экономия средств», «Повышение производительности» и «Другие функции».

Забота об окружающей среде и экономия средств

1000-07С

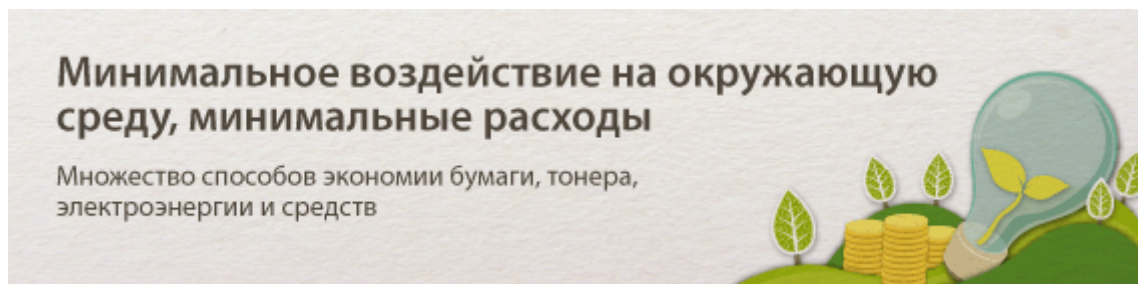

01



Двусторонняя печать

Можно печатать на обеих сторонах бумаги. Используйте двустороннюю печать для экономии бумаги не только для больших заданий печати, но также и при печати лишь нескольких страниц. Для дополнительной экономии комбинируйте двустороннюю печать с печатью в режиме N на 1, при котором несколько страниц печатается на одном листе бумаги. На одном листе можно напечатать до 32 страниц, что очень выгодно и полезно для окружающей среды.



Двусторонняя печать документов с компьютера: **▶ Включение 1-сторонней/2-сторонней печати (Р. 92)**

Печать нескольких страниц на одном листе бумаги с компьютера: **▶ Печать нескольких страниц на одном листе (Р. 96)**

02



Печать нескольких страниц на одном листе

Многостраничный документ неудобен, его трудно переносить и хранить, а также непросто читать. Но решение существует. Печатайте несколько страниц на одном листе! Это позволяет сэкономить бумагу, а документы станут тоньше и проще в работе. Это еще эффективнее в сочетании с двусторонней печатью.



Печать нескольких страниц на одном листе бумаги с компьютера: **▶ Печать нескольких страниц на одном листе (Р. 96)**

Двусторонняя печать документов с компьютера: **▶ Включение 1-сторонней/2-сторонней печати (Р. 92)**

03



Спящий режим



Если аппарат не используется в течение некоторого времени, можно экономить энергию, вручную или автоматически переводя его в спящий режим. Не требуется каждый раз выключать питание, но при этом можно минимизировать энергопотребление аппарата. Функция автоматического выключения может дополнительно увеличить экономию, автоматически выключая аппарат, который находится в режиме ожидания в течение длительного времени. Эти удобные функции работают в фоновом режиме, каждый день экономя энергию и деньги.



Экономия энергии путем перевода аппарата в спящий режим: ► **Переход в спящий режим(Р. 71)**

Настройка аппарата на автоматическое выключение: ► **Установка времени автоматического выключения(Р. 74)**

04



Экономия тонера



Для экономии тонера можно использовать режим <Экономия тонера> для печати черновиков и пробных отпечатков. Либо можно переключать режимы в зависимости от цели: использовать нормальный режим для красивых фотографий и режим черновой печати для документов компании, которые не используются для презентаций.



См. раздел ► **Экономия тонера(Р. 110)** для получения более подробных сведений об использовании данной функции.

Повышение производительности

1000-07E

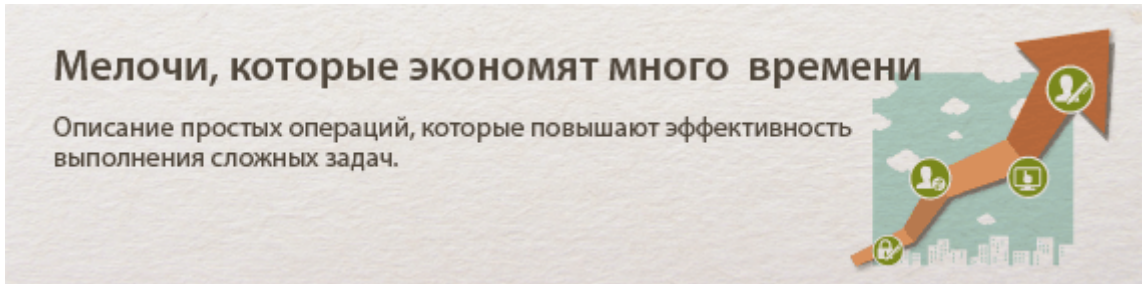

01 Печать без прикладных программ

Данные PDF/PS/EPS/JPEG/TIFF/XPS можно отправлять в аппарат для печати напрямую из Удаленного ИП. Можно также печатать без компьютера, подсоединив запоминающее устройство USB к аппарату. Открывать файлы не требуется, поэтому не нужно запускать прикладную программу. Это очень удобно, если мало времени и нет доступа к компьютеру.

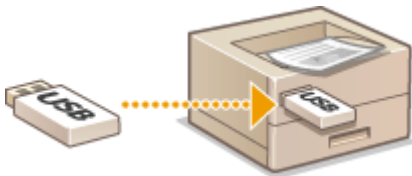

Прямая печать данных из Удаленного ИП: ▶ **Печать без открытия файла (прямая печать)(P. 151)**

Прямая печать данных с запоминающего устройства USB (прямая печать USB): ▶ **Печать с запоминающего устройства USB (прямая печать USB)(P. 123)**

02 Удаленное управление с помощью Удаленный ИП

Удаленный ИП позволяет удаленно управлять аппаратом с настольного компьютера. Можно проверять объем оставшейся бумаги и тонера в картридже, текущее состояние заданий печати, чтобы решить, требуется ли временно прервать задания печати, чтобы напечатать срочные документы, или переместить документы выше в списке заданий, ожидающих печати. Экономьте время и нервы, не ходите между столом и принтером.

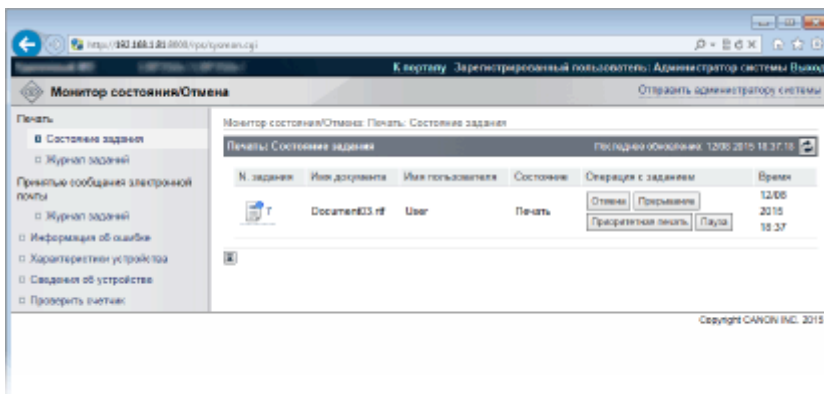

См. раздел **Использование Удаленного ИП(Р. 347)** для получения более подробных сведений об использовании данной функции.

03



Зарегистрируйте часто используемые параметры и вызывайте их в любое время

Все офисные работники пользуются принтером. Если зарегистрировать наиболее популярные параметры в качестве параметров по умолчанию, их можно использовать немедленно. Можно также зарегистрировать часто используемые сочетания параметров печати в качестве «профилей». После этого можно вызывать избранные настройки одной операцией, выбирая профиль, а не каждый параметр при каждой печати.

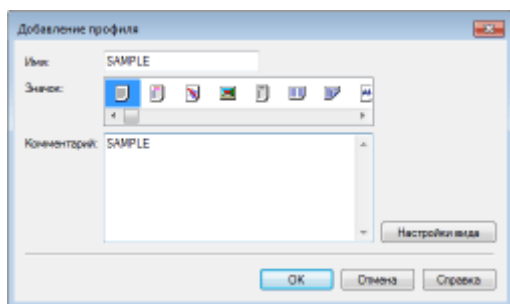

Изменение параметров печати по умолчанию: **Изменение параметров по умолчанию(Р. 119)**

Регистрация комбинаций часто используемых параметров печати в качестве «профилей»: **Регистрация комбинаций часто используемых параметров печати(Р. 117)**

04



Экономия времени с помощью клавиш быстрого вызова

Если нужно напечатать много документов, удобно было бы сделать это одной операцией. Программа Canon PageComposer позволяет объединить несколько документов и напечатать их вместе. Можно также сохранить часто печатаемые документы (например, титульные страницы факсов) на SD-карте в аппарате и печатать их напрямую с панели управления. Не требуется возвращаться к компьютеру и запускать драйвер принтера. Такие способы ускорения экономят время и позволяют работать более эффективно.

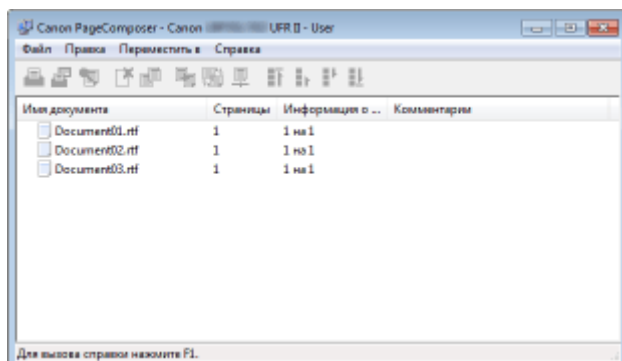

Объединение нескольких документов и их печать за один раз: **Объединение и печать нескольких документов(Р. 112)**

Печать документов, сохраненных на SD-карте, которая установлена в аппарат: **Печать документа, хранящегося в аппарате (печать сохраненного задания)(Р. 141)**

05



Печать с прерыванием для срочных заданий

Нужно срочно напечатать одну страницу, но идет печать 200-страничного документа и еще 5 других заданий печати ожидают своей очереди! В такой ситуации можно использовать функцию печати с прерыванием, чтобы срочно напечатать свою страницу, не отменяя другие задания. После завершения печати вашей страницы печать остальных заданий печати возобновляется автоматически.

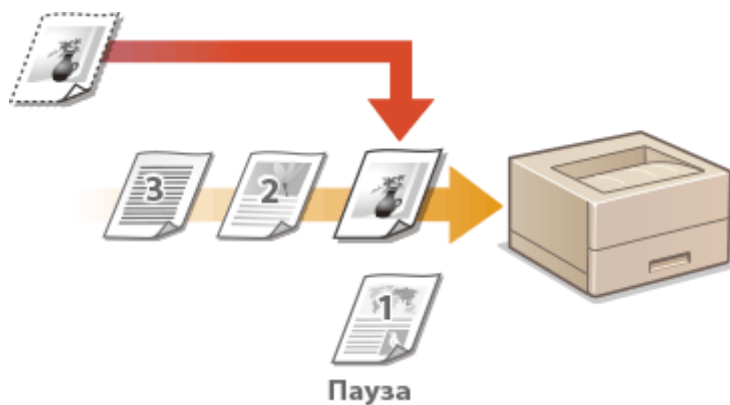

См. раздел [▶ Проверка состояния документов для печати \(Р. 357\)](#) для получения более подробных сведений об использовании данной функции.

06



Быстрая и интуитивная настройка параметров печати

В драйвере принтера с помощью изображения предварительного просмотра можно с легкостью задать макет страницы и положение переплета, а также выбрать одностороннюю или двухстороннюю печать и т.д. Благодаря простому и удобному механизму настройки в один щелчок можно настраивать параметры печати, одновременно просматривая результат.

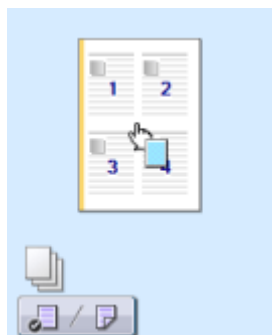

См. раздел [▶ Основные операции печати \(Р. 81\)](#) для получения более подробных сведений об использовании данной функции.

Другие функции

1000-07F

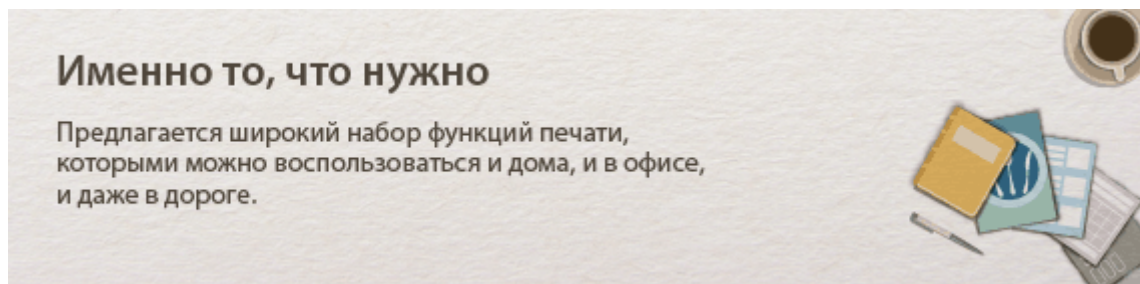

01



Использование смартфона/планшета

Вам нужно быстро распечатать коммерческое предложение, составленное на планшете во время поездки в командировку? В подобной ситуации вам поможет приложение Canon Mobile. Даже в отсутствие маршрутизатора беспроводной сети можно подключить аппарат к мобильному устройству напрямую без всяких кабелей и проводов. Быстро, легко и без помощи компьютера! В вашем распоряжении эти и множество других функций для работы или игр, разработанных с учетом динамики современного мира.



Подробнее об этой функции см. в разделе [Удобное подключение и использование с мобильным устройством \(Р. 170\)](#)

02



Удобство печати с помощью сервиса Google Cloud Print

Подключитесь к сервису Виртуальный принтер Google с помощью вашего ноутбука или мобильного телефона, отправьте свои данные — и вот ваши документы уже перед вами в распечатанном виде. Печатайте в любое время и в любом месте благодаря отлаженному взаимодействию вашего аппарата, мобильного устройства и сервиса Виртуальный принтер Google.



См. раздел [Использование Google Cloud Print \(Р. 182\)](#) для получения более подробных сведений об использовании данной функции.

03



Конфиденциальность печатных документов

Обычно при печати документов с компьютера принтер сразу же выдает результаты. Однако при печати конфиденциальных документов этого хотелось бы избежать. Для этого лишь необходимо воспользоваться функцией защищенной печати. Так, никто кроме вас не будет иметь возможности выводить на печать ваши документы, так как для этого необходимо ввести ваш пароль на панели управления устройства. Не оставляйте ваши конфиденциальные документы в лотке принтера для всеобщего обозрения. Для дополнительной защиты можно напечатать водяные знаки, такие как «КОНФИДЕНЦИАЛЬНО» или «ЧАСТНАЯ КОПИЯ».

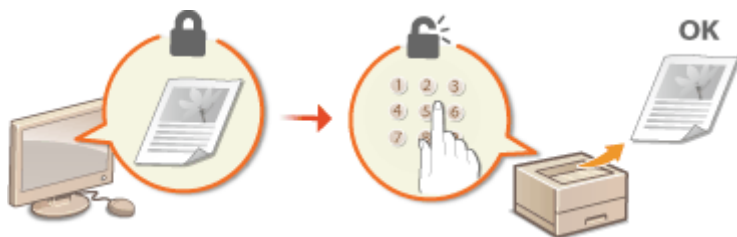

Печать документа с вводом PIN-кода: ► **Печать документа с вводом PIN-кода (Защищенная печать) (Р. 135)**

Печать водяных знаков, таких как «КОНФИДЕНЦИАЛЬНО» по всему документу: ► **Печать водяных знаков (Р. 104)**

04



Создание плакатов

Увеличьте стандартную распечатку, состоящую из одного листа, и сделайте из нее плакат выдающихся размеров. Большой плакат будет напечатан на девяти листах. Совместите их в сетку 3x3 листа и все, готово!

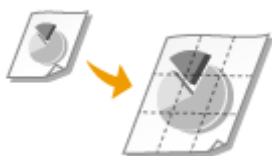

См. раздел ► **Печать плакатов (Р. 98)** для получения более подробных сведений об использовании данной функции.

05



Создание буклетов

В некоторых случаях ваши документы заслуживают более яркого представления, чем просто в виде документов, скрепленных скобкой в верхнем левом углу. Создание буклетов не представляет абсолютно никакого труда. Драйвер печати возьмет на себя задачу по позиционированию страниц. Вам остается лишь аккуратно сложить страницы и скрепить их скобками посередине.



См. раздел **▶ Печать буклетов (Р. 99)** для получения более подробных сведений об использовании данной функции.

06



Автоматический подбор материалов для деловых встреч



При печати нескольких экземпляров многостраничных документов можно использовать функцию «Разобрать» для последовательной печати копий с правильным порядком страниц. Это удобно при подготовке материалов для деловых встреч и презентаций.



См. раздел **▶ Сортировка документов постранично (Р. 94)** для получения более подробных сведений об использовании данной функции.

Технические характеристики

1000-07Н

Ввиду усовершенствования аппарата его технические характеристики могут быть изменены без предварительного уведомления.

▶ **Технические характеристики аппарата(Р. 591)**

▶ **Бумага(Р. 594)**

Технические характеристики аппарата

1000-07J

- ▣ Технические характеристики аппаратных средств(Р. 591)
- ▣ Технические характеристики контроллера(Р. 593)
- ▣ Технические характеристики программного обеспечения(Р. 593)

Технические характеристики аппаратных средств

| | |
|---|--|
| Тип | Настольный страничный принтер |
| Способ печати | Полупроводниковый лазер + электрофотографический метод сухого типа |
| Система закрепления тонера | Система закрепления по требованию |
| Разрешение | 600 точек на дюйм |
| Скорость печати *1 (Обычная бумага (60 – 89 г/м ²), А4, непрерывная печать) | LBP352x <ul style="list-style-type: none"> ● 1-сторонняя печать: 62 листа/мин ● 2-сторонняя печать: 41,4 стр./мин *2 LBP351x <ul style="list-style-type: none"> ● 1-сторонняя печать: 55 листов/мин ● 2-сторонняя печать: 36,5 стр./мин *2 |
| Время прогрева *3 (от включения питания аппарата до его перехода в режим ожидания) | <ul style="list-style-type: none"> ● Обычный запуск: 29 с или менее ● Быстрый запуск: 12 с или менее |
| Время восстановления *4 (время перехода из спящего режима в режим ожидания) | <ul style="list-style-type: none"> ● Средний (спящий режим принтера): 10 с или менее ● Высокий (глубокий сон): 10 с или менее |
| Время первой печати *4 (1-сторонняя печать на бумаге формата А4 с использованием выводного лотка) | LBP352x 7,0 с LBP351x 7,2 с |
| Разрешенная бумага | ▣ Бумага(Р. 594) |
| Двусторонняя печать | <ul style="list-style-type: none"> ● Стандартный формат: А4, В5, А5, Legal, Letter, Executive и Foolscap |
| Вывод бумаги | Лицевой стороной вниз (выводной лоток)/лицевой стороной вверх (дополнительный выводной лоток) |
| Емкость выводных лотков *5 | <ul style="list-style-type: none"> ● Выводной лоток: прибл. 500 листов ● Дополнительный выводной лоток: 100 листов |
| Шум (измеряется в соответствии с ISO 7779, декларированный уровень излучения шума соответствует ISO 9296) | LwAd (заявленный эквивалентный уровень звукового давления в децибелах А (1 Бел = 10 дБ)) <ul style="list-style-type: none"> ● В режиме ожидания: не более 4,0 Бел ● Во время печати: 1-сторонняя печать: не более 7,1 Бел 2-сторонняя печать: не более 7,1 Бел |

| | |
|--|---|
| | <p>LpAm (заявленный эквивалентный уровень звукового давления в децибелах А (позиция наблюдателя))</p> <ul style="list-style-type: none"> • В режиме ожидания: 26 дБ • Во время печати: <p>LBP352x</p> 1-сторонняя печать: 57 дБ 2-сторонняя печать: 57 дБ • LBP351x 1-сторонняя печать: 56 дБ 2-сторонняя печать: 56 дБ |
| <p>Условия эксплуатации (только главный блок)</p> | <p>Требования к системе</p> <ul style="list-style-type: none"> • Температура: 10 – 30 °С • Влажность: от 20 до 80 % относительной влажности (без конденсации) |
| <p>Источник питания</p> | <p>220 – 240 В (± 10 %), 50/60 Гц (± 2 Гц)</p> |
| <p>Потребляемая мощность *6 (при 20 °С)</p> | <ul style="list-style-type: none"> • Макс.: 1 650 Вт или менее • Во время работы: <p>прибл. 850 Вт (LBP352x) прибл. 800 Вт (LBP351x)</p> • В режиме ожидания: прибл. 19 Вт • В спящем режиме: <p><Сред. (спящ. режим)> *7: Прибл. 4,0 Вт (подключение по проводной локальной сети) Прибл. 4,2 Вт (подключение по USB)</p> <p><Выс. (усил. сп.реж.)> *7: Прибл. 1,1 Вт (подключение по проводной локальной сети) Прибл. 2,0 Вт (подключение по USB)</p> • В выключенном состоянии: <p>0,17 Вт или менее (завершение работы) 0,75 Вт или менее (быстрое выключение)</p> |
| <p>Расходные материалы</p> | <p>Расходные материалы(Р. 598)</p> |
| <p>Вес *8</p> | <p>Прибл. 24,5 кг</p> |

*1 Скорость печати может быть ниже в зависимости от выходного разрешения, формата бумаги, типа бумаги, ориентации бумаги и указанного количества печатаемых листов.

*2 Для 2-сторонней печати одна страница, напечатанная на лицевой стороне листа, и другая страница, напечатанная на обратной стороне, считаются как один лист на выводе.

*3 Может изменяться в зависимости от условий эксплуатации аппарата (включая присоединенные дополнительные аксессуары и среду установки).

*4 Может изменяться в зависимости от условий вывода.

*5 Может зависеть от среды установки и используемого типа бумаги.

*6 Даже когда принтер выключен, если вилка питания подключения к электрической розетке, принтер все равно потребляет небольшое количество энергии. Чтобы полностью прекратить расход электроэнергии, отсоедините вилку питания от электрической розетки.

*7 В зависимости от ситуации потребляемая мощность может быть выше приведенных здесь значений, даже если для спящего режима задано значение <Сред. (спящ. режим)> или <Выс. (усил. сп.реж.)>.

*8 Вес аппарата без веса картриджа с тонером.

Технические характеристики контроллера

| | |
|------------------------------|--|
| Процессор | 264 МГц + 528 МГц |
| Емкость памяти (ОЗУ) | 1 024 МБ |
| Интерфейс подключения к узлу | <ul style="list-style-type: none"> Интерфейс USB: Hi-Speed USB x 4 (передняя панель x 1, задняя панель x 3) Сетевой интерфейс: Общий для 10BASE-T/100BASE-TX/1000BASE-T (RJ-45) Полный дуплекс/полудуплекс |
| Пользовательский интерфейс | <ul style="list-style-type: none"> ЖК-дисплей: 132 x 65 точек ЖК-дисплей F-STN Светодиодные индикаторы: 5 Клавиши управления: 12 клавиш Цифровые клавиши: да |
| Разъем для ПЗУ | 1 разъем |
| Гнездо для SD-карты | 1 гнездо |

Технические характеристики программного обеспечения

| | |
|---------------------------------|---|
| Встроенные команды управления | PCL6, PostScript 3, UFR II, PDF и XPS |
| Встроенный масштабируемый шрифт | <ul style="list-style-type: none"> PCL: 93 масштабируемых шрифта, 10 растровых шрифтов PS: 136 стандартных шрифтов |
| Диапазон печати | 📍 Область печати (P. 597) |
| Сетевой интерфейс | <p>Поддерживаемый протокол</p> <ul style="list-style-type: none"> TCP/IP (тип кадра: Ethernet II) SMB (дополнительно) <p>Приложение печати</p> <ul style="list-style-type: none"> LPD RAW IPP/IPPS FTP WSD |

Бумага

1000-07K

■ Поддерживаемые форматы бумаги

Ниже перечислены форматы бумаги, которые можно загружать в кассету для бумаги, универсальный лоток и дополнительные источники бумаги.

Кассета 1

A4 (210,0 x 297,0 мм) *1*2
 B5 (182,0 x 257,0 мм) *1*2
 A5 (148,0 x 210,0 мм) *2*3
 A6 (105,0 x 148,0 мм) *1*4
 Legal (215,9 x 355,6 мм) *1*2
 Letter (215,9 x 279,4 мм) *1*2
 Statement (139,7 x 215,9 мм) *1*4
 Executive (184,1 x 266,7 мм) *1*2
 Foolscap (215,9 x 330,2 мм) *1*2
 16K (195,0 x 270,0 мм) *1
 Пользовательский формат бумаги *5

Кассета 2-5 (дополнительно)

A4 (210,0 x 297,0 мм) *1*2
 B5 (182,0 x 257,0 мм) *1*2
 A5 (148,0 x 210,0 мм) *1*2
 Legal (215,9 x 355,6 мм) *1*2
 Letter (215,9 x 279,4 мм) *1*2
 Executive (184,1 x 266,7 мм) *1*2
 Foolscap (215,9 x 330,2 мм) *1*2
 16K (195,0 x 270,0 мм) *1
 Пользовательский формат бумаги *6

Стойка для бумаги (дополнительно)

A4 (210,0 x 297,0 мм) *1*2
 Legal (215,9 x 355,6 мм) *1*2
 Letter (215,9 x 279,4 мм) *1*2

Универсальный лоток

A4 (210,0 x 297,0 мм) *1*2
 B5 (182,0 x 257,0 мм) *1*2
 A5 (148,0 x 210,0 мм) *2*7
 A6 (105,0 x 148,0 мм) *1
 Legal (215,9 x 355,6 мм) *1*2
 Letter (215,9 x 279,4 мм) *1*2
 Statement (139,7 x 215,9 мм) *1
 Executive (184,1 x 266,7 мм) *1*2
 Foolscap (215,9 x 330,2 мм) *1*2
 16K (195,0 x 270,0 мм) *1
 Конверт COM10 (104,7 x 241,3 мм) *1
 Конверт Monarch (98,4 x 190,5 мм) *1
 Конверт C5 (162,0 x 229,0 мм) *1
 Конверт DL (110,0 x 220,0 мм) *1
 Карточка для каталогов (76,2 x 127,0 мм) *1
 Пользовательский формат бумаги *8

Устройство подачи конвертов (дополнительно)

Конверт COM10 (104,7 x 241,3 мм) *1

Конверт Monarch (98,4 x 190,5 мм) *1
 Конверт C5 (162,0 x 229,0 мм) *1
 Конверт DL (110,0 x 220,0 мм) *1
 Пользовательский формат бумаги *9

*1 Загрузка возможна только в книжной ориентации.

*2 Возможна автоматическая 2-сторонняя печать без замены бумаги.

*3 Бумагу формата A5 можно загружать в альбомной ориентации только в том случае, если установлена дополнительная кассета A5. Автоматическая 2-сторонняя печать на бумаге формата A5 возможна только при загрузке бумаги в книжной ориентации.

*4 Печать возможна только в том случае, если установлена дополнительная кассета для специальных носителей.

*5 Доступны следующие размеры:

Стандартная кассета для бумаги аппарата

- При загрузке в книжной ориентации:
 Ширина 148,0 – 215,9 мм, длина 210,0 – 355,6 мм
- При загрузке в альбомной ориентации (только при использовании драйвера принтера UFR II):
 Ширина 148,0 – 215,9 мм, длина 148,0 – 215,9 мм

Кассета для специальных носителей (дополнительная)

- При загрузке в книжной ориентации:
 Ширина 102,0 – 170,0 мм, длина 148,0 – 282,0 мм
- При загрузке в альбомной ориентации (только при использовании драйвера принтера UFR II):
 Ширина 102,0 – 170,0 мм, длина 148,0 – 170,0 мм

*6 Доступны следующие размеры:

- При загрузке в книжной ориентации:
 Ширина 148,0 – 215,9 мм, длина 210,0 – 355,6 мм
- При загрузке в альбомной ориентации (только при использовании драйвера принтера UFR II):
 Ширина 210,0 – 215,9 мм, длина 210,0 – 215,9 мм

*7 Автоматическая 2-сторонняя печать на бумаге формата A5 возможна только при загрузке бумаги в книжной ориентации.

*8 Доступны следующие размеры:

- При загрузке в книжной ориентации:
 Ширина 76,2 – 215,9 мм, длина 127,0 – 355,6 мм
- При загрузке в альбомной ориентации (только при использовании драйвера принтера UFR II):
 Ширина 127,0 – 215,9 мм, длина 127,0 – 215,9 мм

*9 Доступны следующие размеры:

- При загрузке в книжной ориентации:
 Ширина 90,0 – 178,0 мм, длина 160,0 – 254,0 мм
- При загрузке в альбомной ориентации (только при использовании драйвера принтера UFR II):
 Ширина 160,0 – 178,0 мм, длина 160,0 – 178,0 мм

ПРИМЕЧАНИЕ

Заводские значения по умолчанию

- Для кассет 1–5 по умолчанию задана настройка формата бумаги <Авто>. При этой настройке аппарат автоматически распознает формат загруженной бумаги, поэтому в большинстве случаев изменять настройку формата бумаги не требуется. Однако при использовании дополнительной кассеты A5 или кассеты для специальных носителей необходимо изменить настройку формата бумаги. **➤ Задание формата и типа бумаги в кассете для бумаги (P. 63)**
- Для универсального лотка по умолчанию задан формат бумаги <A4>. Если используется бумага другого формата, измените настройку формата бумаги. **➤ Определение размера и типа бумаги в универсальном лотке (P. 66)**

- Для устройства подачи конвертов по умолчанию задан формат бумаги <Конверт DL>. Если используется бумага другого формата, измените настройку формата бумаги. **▶ Задание формата и типа бумаги для устройства подачи конвертов (опция)(Р. 68)**

■ Тип бумаги и емкость источника бумаги

Для данного аппарата можно использовать бумагу, отбеленную без применения хлора.

ПРИМЕЧАНИЕ

- В зависимости от используемого типа бумаги качество печати может снижаться. Все значения емкости источников бумаги, приведенные в следующей таблице, служат только для ориентировки и могут отличаться от фактической емкости.

— : Недоступно

Кассета 1/Кассета 2 – 5 (дополнительно)/Стойка для бумаги (дополнительно)

| Тип бумаги | | Секция 1 | Кассета 2 – 5 (дополнительно) | Стойка для бумаги (дополнительно) |
|-----------------------|------------------------------|---------------|-------------------------------|-----------------------------------|
| Обычная бумага *1*2 | 60 – 80 г/м ² | 500 листов *3 | | 1 500 листов |
| | 81 – 89 г/м ² | 300 листов | | 900 листов |
| Плотная бумага | 90 – 120 г/м ² *2 | 250 листов | | 750 листов |
| | 121 – 135 г/м ² | — | | — |
| Документная бумага *2 | 60 – 75 г/м ² | 500 листов | | 1 500 листов |
| | 76 – 90 г/м ² | 300 листов | | 900 листов |
| Этикетки | | — | | — |
| Конверт | | — | | — |

Универсальный лоток/Устройство подачи конвертов (дополнительно)

| Тип бумаги | | Универсальный лоток | Устройство подачи конвертов (приобретается дополнительно) |
|-----------------------|------------------------------|---------------------|---|
| Обычная бумага *1*2 | 60 – 80 г/м ² | 100 листов | — |
| | 81 – 89 г/м ² | 50 листов | — |
| Плотная бумага | 90 – 120 г/м ² *2 | 50 листов | — |
| | 121 – 135 г/м ² | 50 листов | — |
| Документная бумага *2 | 60 – 75 г/м ² | 100 листов | — |
| | 76 – 90 г/м ² | 50 листов | — |

| | | |
|----------|-----------|-----------|
| Этикетки | 40 листов | — |
| Конверт | 10 листов | 75 листов |

*1 Также доступна восстановленная бумага.

*2 Возможна автоматическая 2-сторонняя печать без замены бумаги.

*3 Емкость источника бумаги при использовании бумаги 80 г/м². Для бумаги 64 г/м² возможна загрузка до 550 листов.

■ Тип бумаги и настройка аппарата

🔴 Загрузка бумаги(Р. 37)

■ Область печати

Затененные участки в следующей таблице обозначают области печати документа. Для конвертов верхнее, нижнее, левое и правое поля имеют значение 10 мм.

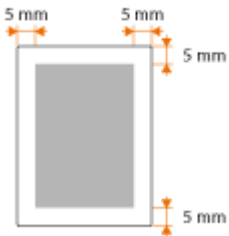

Расходные материалы

1000-07L

Справочные данные по интервалам между заменами расходных материалов, используемых в устройстве. Приобретайте расходные материалы у местного уполномоченного дилера Canon. При хранении и обращении с расходными материалами соблюдайте меры безопасности и следуйте указаниям по охране здоровья и гигиене труда (**➤ Расходные материалы(Р. 10)**).

ПРИМЕЧАНИЕ

- В зависимости от среды установки аппарата, формата или типа бумаги может потребоваться замена картриджа до истечения срока его действия.

■ Картриджи с тонером

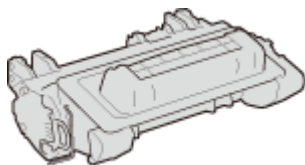

Входящие в комплект картриджи с тонером

Средний ресурс* картриджа с тонером, входящего в комплект поставки аппарата, составляет 11000 листов.

* Средний ресурс основан на «ISO/IEC 19752» — глобальном стандарте, устанавливающим «Способ определения ресурса картриджей с тонером для цветных принтеров и многофункциональных устройств, содержащих компоненты принтера» и выпущенным ISO (Международной организацией по стандартизации) при печати на бумаге формата А4 с плотностью печати по умолчанию.

Запасные картриджи с тонером

Для оптимального качества печати рекомендуется использовать фирменный картридж с тонером Canon.

| Фирменный картридж с тонером Canon | Средний ресурс картриджа с тонером* |
|------------------------------------|-------------------------------------|
| Canon Cartridge 039 | 11000 листов |
| Canon Cartridge 039 H | 25000 листов |

Фирменные расходные материалы Canon

Для оптимального качества печати рекомендуется использовать оригинальные тонер, картридж и компоненты Canon.



ПРИМЕЧАНИЕ

- При замене картриджей с тонером **➤ Процедура замены картриджей с тонером(Р. 549)**

Расходные детали

1000-07R

В этом разделе описываются расходные детали аппарата и примерные сроки их замены. Приобретайте расходные детали у местного авторизованного дилера Canon.

ПРИМЕЧАНИЕ

- В зависимости от среды установки, формата бумаги или типа данных, замена расходных деталей может потребоваться до истечения приблизительного срока их годности.

■ User Maintenance Kit UM-A1

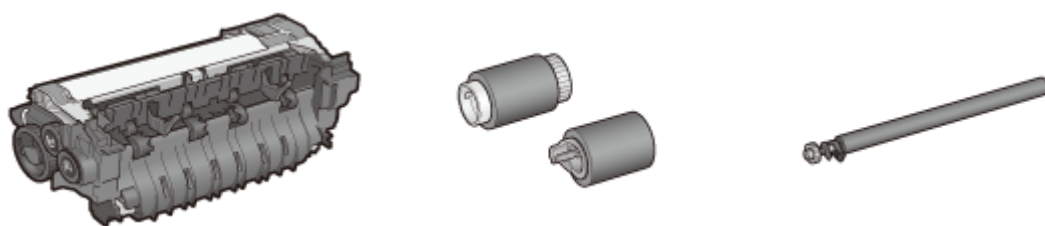

Узел закрепления/ролик переноса/подающий ролик

Среднее количество страниц, которые можно напечатать с одним узлом закрепления, равно 225 000. При замене узла закрепления также заменяйте ролики.

ПРИМЕЧАНИЕ

- При замене блока термозакрепления или другой расходной детали см. «Руководство по замене», поставляемое с руководством «User Maintenance Kit UM-A1». Также см. «Руководство по замене» на веб-сайте Canon.

Дополнительные элементы

1000-07S

Описанные ниже дополнительные компоненты позволяют использовать функционал аппарата в полной мере. Дополнительные компоненты можно приобрести в точке розничной продажи, в которой был куплен аппарат, или у местного дилера Canon.

■ Paper Feeder PF-B1

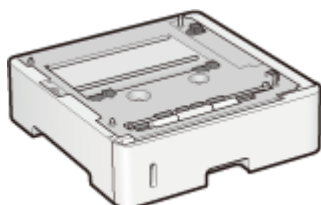

Дополнительная кассета для бумаги позволяет загружать бумагу другого формата, отличного от загружаемого в стандартную кассету для бумаги, экономя время и трудозатраты при смене формата бумаги.

| | |
|-------------------------|--------------------|
| Доступная бумага | ▶ Бумага (P. 594) |
| Источник питания | Из главного блока |
| Габариты (Ш x Д x В) | 415 x 448 x 148 мм |
| Вес | Прибл. 6,4 кг |

Способ установки

См. документ «Начало работы».

ПРИМЕЧАНИЕ

- В аппарат можно установить до четырех устройств подачи бумаги. Однако если используется дополнительная стойка для бумаги, можно установить не более трех устройств подачи бумаги.

■ Paper Deck Unit PD-G1

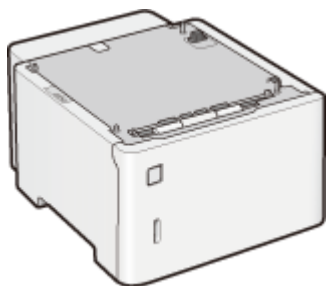

Дополнительная стойка для бумаги позволяет загружать большое количество бумаги стандартного формата (например, A4), экономя время и трудозатраты на добавление бумаги.

| | |
|-------------------------|------------------------------|
| Доступная бумага | ▶ Бумага (P. 594) |
| Источник питания | Питание подается от аппарата |
| Габариты (Ш x Д x В) | 415 x 519 x 286 мм |
| Вес | Прибл. 12,7 кг |

Способ установки

См. документ «Начало работы».

■ Envelope Feeder EF-A1

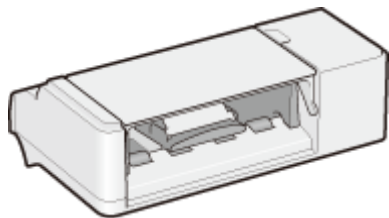

Если установлено устройство подачи конвертов, можно загружать большое количество конвертов. Пользоваться универсальным лотком можно даже при установленном устройстве подачи конвертов.

| | |
|----------------------|------------------------------|
| Доступная бумага | ● Бумага (P. 594) |
| Источник питания | Питание подается от аппарата |
| Габариты (Ш x Д x В) | 330 x 234 x 118 мм |
| Вес | Прибл. 2,3 кг |

Способ установки

См. документ «Начало работы».

■ Custom Media Cassette CM-A1

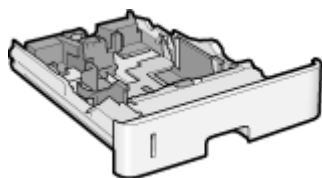

Можно загружать бумагу формата А6. Чтобы использовать эту кассету, установите ее в аппарат вместо стандартной кассеты для бумаги.

| | |
|------------------|--|
| Ресурс бумаги | Прибл. 500 листов (64 г/м ²) Прибл. 450 листов (80 г/м ²) |
| Доступная бумага | A5, A6, Statement, пользовательский формат бумаги * |

*Доступны следующие размеры:

- При загрузке в книжной ориентации:
Ширина 102,0 – 170,0 мм, длина 148,0 – 282,0 мм
- При загрузке в альбомной ориентации (только при использовании драйвера принтера UFR II):
Ширина 102,0 – 170,0 мм, длина 148,0 – 170,0 мм

■ A5 Cassette C-A1

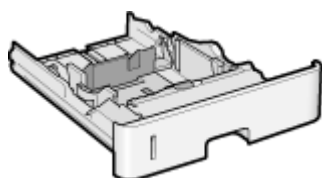

Можно загружать бумагу формата А5 в альбомной ориентации. Чтобы использовать эту кассету, установите ее в аппарат вместо стандартной кассеты для бумаги.

| | |
|-------------------------|--|
| Ресурс бумаги | Прибл. 500 листов (64 г/м ²) Прибл. 450 листов (80 г/м ²) |
| Доступная бумага | A5 |

■ Barcode Printing Kit-F1

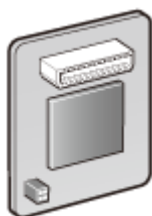

Если в аппарат установлен Barcode Printing Kit-F1, добавляется режим печати штрих-кодов, позволяющий печатать штрих-коды с компьютера.

Barcode Printing Kit-F1 содержит следующие шрифты для штрих-кодов.

- OCR-B
- Symb. FontInform
- Symbole stethos
- BarDIMM ©1997
- USPS ZEBRA+4Stat

Эта опция позволяет создавать штрих-коды различных форматов. Обратите внимание, что для печати штрих-кодов должен быть включен язык PCL. Информацию об использовании Barcode Printing Kit см. в разделе Barcode Printing Guide (Руководство по печати штрих-кодов) (руководство в PDF-файле). Barcode Printing Guide (Руководство по печати штрих-кодов) хранится в следующей папке в Instruction Manual DVD-ROM.

[LBP351_352 Manual_rus]-[pdfs]-[Barcode Printing Guide]

Способ установки

- ▶ Установка ПЗУ(Р. 604)

ПРИМЕЧАНИЕ

- В аппарат можно установить только один Barcode Printing Kit-F1.

■ PCL International Font Set-C1

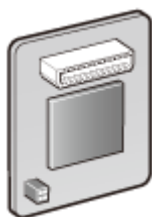

Если в аппарат установлен PCL International Font Set-C1, для PCL-принтера добавляются указанные ниже шрифты. В результате возможен вывод с использованием нескольких языков в среде Unicode SAP.

- Andale® and WorldType® Collection J (японская версия)
- Andale® and WorldType® Collection K (корейская версия)
- Andale® and WorldType® Collection S (версия для упрощенного китайского)
- Andale® and WorldType® Collection T (версия для традиционного китайского)

Для поддержки различных написаний символов в зависимости от региона предусмотрены четыре версии шрифтов.

Способ установки

- ▶ Установка ПЗУ(Р. 604)

■ SD CARD-C1



Можно установить SD-карту для использования указанных ниже функций.

- Защищенная печать
 - ▶ Печать документа с вводом PIN-кода (Защищенная печать) (P. 135)
- Печать сохраненного задания
 - ▶ Печать документа, хранящегося в аппарате (печать сохраненного задания) (P. 141)
- Печать с прерыванием, приоритетная печать, приостановка/возобновление
 - ▶ Проверка состояния документов для печати (P. 357)
- Печать SMB
 - ▶ Настройка SMB (P. 249)
- Спупер
 - ▶ Спупер (P. 407)

Способ установки

- ▶ Установка SD-карты (P. 608)

ВАЖНО

- При утилизации ненужной SD-карты во избежание утечки персональной информации выполните для этой карты операцию <Полн. удалить данные> или физически уничтожьте карту. ▶ Установка SD-карты (P. 608)

Установка ПЗУ

1000-07U

В этом разделе рассматривается порядок установки в аппарат модуля Barcode Printing Kit-F1 или PCL International Font Set-C1. Для использования ПЗУ его необходимо подключить к разъемам ПЗУ под правой крышкой аппарата. Перед установкой ПЗУ ознакомьтесь с мерами предосторожности из раздела **Установка(Р. 3)**.



ВАЖНО

Меры предосторожности при установке ПЗУ

- Не допускайте контакта любых металлических предметов (например, винтов) с печатными платами внутри аппарата. В противном случае можно повредить аппарат.
- Не касайтесь внутренних деталей, контактных дорожек на печатных платах, разъемов или переключателей. Это может привести к повреждению аппарата.
- Не включайте питание при открытой крышке ПЗУ. Несоблюдение этого требования может привести к повреждению аппарата.

Меры предосторожности в отношении статического электричества

ПЗУ содержит компоненты, чувствительные к статическому электричеству. Во избежание повреждения ПЗУ статическим электричеством соблюдайте приведенные ниже меры предосторожности.

- Перед работой с ПЗУ прикоснитесь к металлической детали в помещении, чтобы снять заряд статического электричества со своего тела.
- Во время работы не дотрагивайтесь до предметов, на которых образуются заряды статического электричества (например, до дисплеев).
- Во избежание влияния статического электричества извлекайте ПЗУ из защитного пакета только непосредственно перед подключением к разъемам ПЗУ.

1 Выключите аппарат и отсоедините вилку кабеля питания от розетки сети переменного тока.

ВАЖНО:

- При выключении питания завершайте работу аппарата с панели управления, не используя выключатель питания. **Выключение питания (завершение работы)(Р. 33)**

2 Снимите правую крышку.

- 1 Нажав защелку, немного приоткройте крышку на себя.

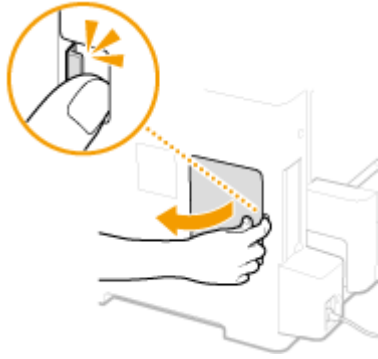

2 Снимите правую крышку в направлении, показанном стрелкой.

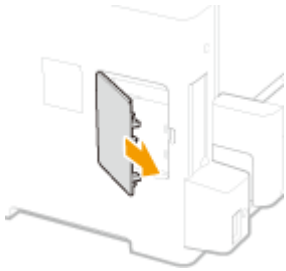

3 Снимите крышку ПЗУ.

1 Выверните винты с помощью монеты.

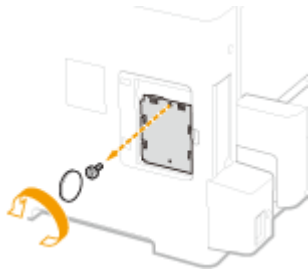

2 Откройте крышку ПЗУ и снимите ее в направлении, показанном стрелкой.

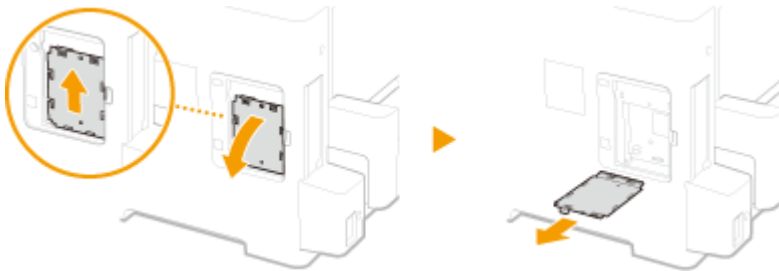

4 Установите ПЗУ.

- Совместив ПЗУ с двумя разъемами ПЗУ аппарата, надежно вставьте ПЗУ до упора.

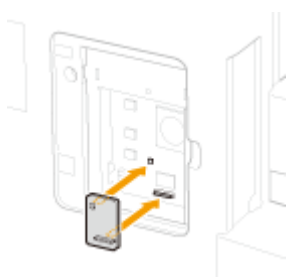

ПРИМЕЧАНИЕ:

При отсоединении ПЗУ

- Возьмитесь за края ПЗУ и извлеките модуль, как показано на рисунке ниже.

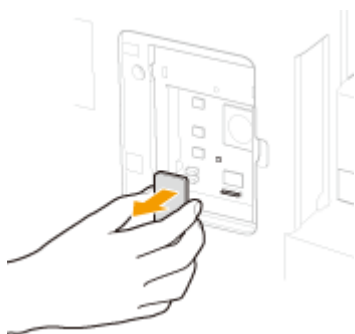

5 Установите на место крышку ПЗУ.

- 1** Закройте крышку ПЗУ, нажав защелку крышки ПЗУ в направлении, показанном стрелкой.

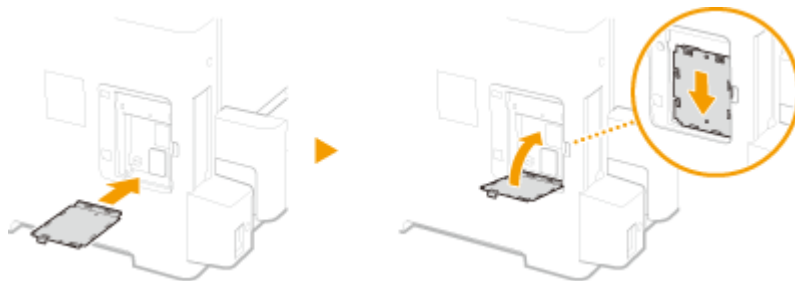

- 2** С помощью монеты установите на место винты.

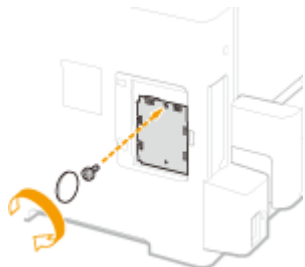

- 6** Установите правую крышку в направлении, показанном стрелкой, и закройте ее, нажимая на защелку.

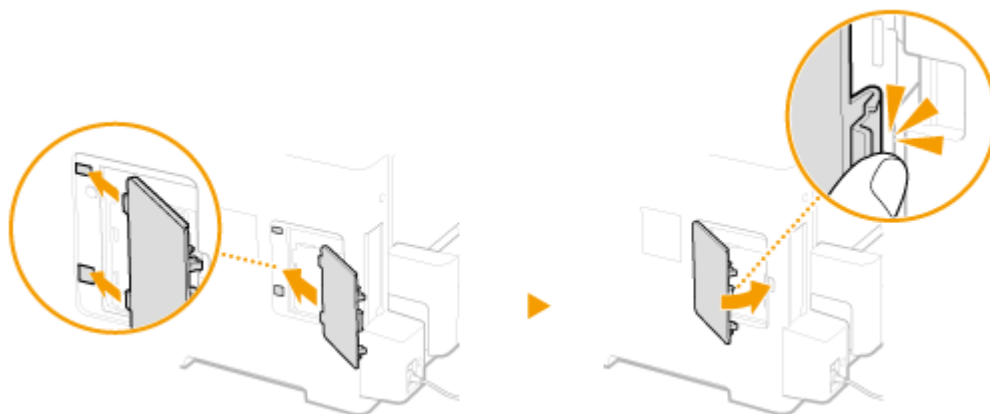

ПРИМЕЧАНИЕ

- Если одновременно требуется установить SD-карту, переходите к разделу **Установка SD-карты(Р. 608)** .

■ Проверка правильности установки комплекта Barcode Printing Kit-F1

Распечатайте страницу **Стр. конфигурации(Р. 466)** и убедитесь, что в группе «PCL» отображается пункт «BarDIMM».
Если пункт «BarDIMM» отображается, модуль ПЗУ установлен правильно.

ПРИМЕЧАНИЕ:

Если пункт «BarDIMM» не отображается

- Модуль ПЗУ установлен неправильно. Снимите модуль ПЗУ с аппарата и установите его заново.

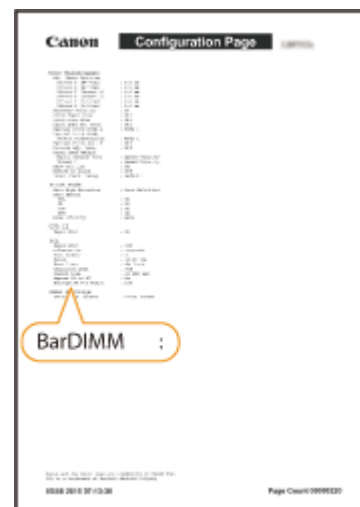

Установка SD-карты

1000-07W

В этом разделе рассматривается порядок установки и инициализации SD-карты. Установите SD-карту в гнездо SD-карты на задней панели аппарата. Перед установкой SD-карты ознакомьтесь с мерами предосторожности, приведенными в разделе **Установка(Р. 3)**. Обратите внимание, что данные в аппарате, которые хранятся на SD-карте, шифруются. Это гарантирует безопасное использования SD-карты в компьютере или в прочих ситуациях, поскольку зашифрованные данные с SD-карты защищены от неуполномоченного извлечения.



ПРИМЕЧАНИЕ

- Перед установкой SD-карты проверьте, не защищена ли она от записи. Если карта защищена от записи, перед установкой разблокируйте ее.

1 Выключите аппарат и отсоедините вилку кабеля питания от розетки сети переменного тока.

ВАЖНО:

- При выключении питания завершайте работу аппарата с панели управления, не используя выключатель питания. **Выключение питания (завершение работы)(Р. 33)**

2 Снимите крышку гнезда для SD-карты.

1 Выверните винты с помощью монеты.

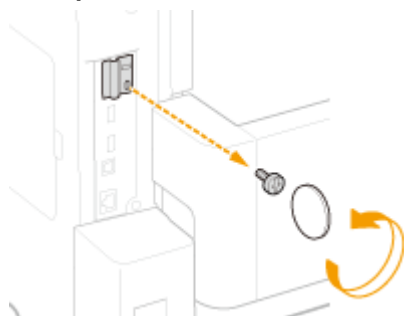

2 Откройте крышку гнезда для SD-карты и снимите ее в направлении, показанном стрелкой.



3 Установите SD-карту.

- Вставьте SD-карту в гнездо для SD-карты до щелчка.

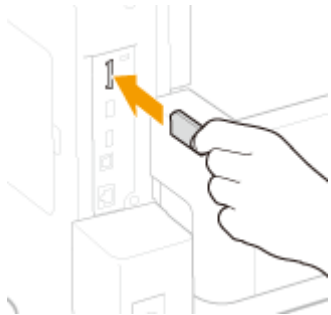

ПРИМЕЧАНИЕ:

При извлечении SD-карты

- Нажмите на SD-карту до щелчка, как показано на рисунке, уберите палец, затем извлеките карту.



4 Установите на место крышку гнезда для SD-карты.

- 1 Закройте крышку гнезда для SD-карты, нажав защелку крышки.



- 2 С помощью монеты установите на место винты.

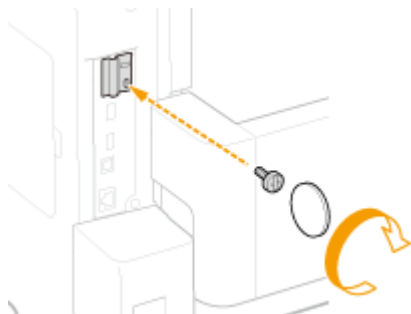

ПРИМЕЧАНИЕ

Гнездо SD-карты с защитой от похищения

- Крышка гнезда для SD-карты снабжена защитным гнездом, к которому можно прикрепить защитный тросик или эквивалентное устройство.
- Отверстие защитного гнезда имеет ширину 3,4 мм и высоту 7,4 мм.
- С вопросами относительно защитного гнезда обращайтесь к местному авторизованному дилеру Canon.

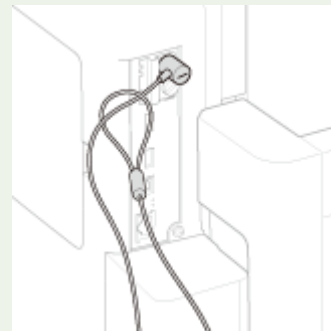

■ Инициализация SD-карты

При первом включении питания после установки SD-карты на дисплее появляется сообщение <Format SD Card?>. Нажмите кнопку **OK**, чтобы начать инициализацию SD-карты. После завершения инициализации SD-карта готова к использованию.

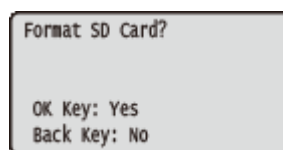

ПРИМЕЧАНИЕ:

Если сообщение <Format SD Card?> не отображается

- Инициализируйте SD-карту, выбрав пункт <Формат> в разделе <Обслуж. SD-карты> меню настройки на панели управления. **Обслуж. SD-карты(Р. 429)**

■ Проверка правильности установки SD-карты в аппарат

Распечатайте страницу **Страница настройки(Р. 561)**. SD-карта установлена правильно, если для параметра «SD Card» в группе «Control Menu» указано значение «On».

ПРИМЕЧАНИЕ:

Если информация о состоянии SD-карты отсутствует

- SD-карта установлена неправильно. Извлеките SD-карту из аппарата и установите ее заново.



■ Настройка информации об SD-карте

Если SD-карта была установлена после установки драйвера принтера, необходимо настроить в драйвере принтера информацию о SD-карте. **Дополнительные элементы(Р. 600)**

■ Удаление всех данных с SD-карты

Перед утилизацией SD-карты можно удалить с нее все данные с помощью приведенной ниже процедуры. Эта процедура позволяет удалить даже те фрагменты данных, которые невозможно удалить обычным способом.

Таким образом исключается риск попадания ваших данных к посторонним лицам, что позволяет безопасно утилизировать SD-карту.

ПРИМЕЧАНИЕ

- Приведенная ниже процедура может использоваться только для SD-карты из дополнительного аксессуара «SD CARD-C1».

1 Переключите аппарат в отключенный режим.

- Если горит индикатор  (●—●), нажмите кнопку  (●—●).

2 Нажмите кнопку ► (☐☑)

3 Используйте ▲ / ▼ для выбора <Обслуж. пользоват.> и нажмите .

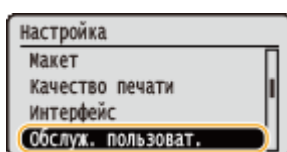

4 Выберите <Обслуж. SD-карты> ► <Полн. удалить данные> в указанном порядке.

- При появлении сообщения нажмите .

5 Выберите <Да> и нажмите .

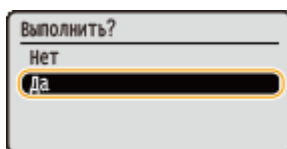

⇒ Аппарат перезагружается. Затем аппарат автоматически выключается.

ПРИМЕЧАНИЕ

- Если была выполнена операция <Полн. удалить данные>, значение параметра <SD-карта> изменяется на <Выкл.>.

Руководства, входящие в комплект поставки устройства

1000-07X

Перечисленные ниже руководства входят в комплект поставки устройства. Обращайтесь к ним при необходимости.

| | | |
|--|---|--|
| Начало работы |  | Сначала прочитайте это руководство. Здесь описываются базовые процедуры настройки, начиная с удаления упаковочных материалов и заканчивая настройкой устройства. |
| Электронное руководство (Настоящее руководство) |  | В этом руководстве, доступном для просмотра через веб-браузер, описываются все функции устройства. Можно просматривать сведения по категории или ввести ключевое слово для поиска страниц, посвященных определенной теме. ► Использование Электронное руководство(Р. 613) |
| Руководство по установке драйвера принтера |  | В этом руководстве описано, как устанавливать драйверы принтера и программное обеспечение, содержащееся на диске User Software DVD-ROM. |

Использование Электронное руководство

1000-07Y

Электронное руководство — это руководство, содержащее описания всех функций аппарата, которое можно просматривать на компьютере. Поиск можно выполнить исходя из целевого использования или по ключевому слову, чтобы быстро найти нужную страницу. Электронное руководство можно использовать, установив на компьютер, либо же можно запустить Электронное руководство напрямую с прилагающегося диска Instruction Manual DVD-ROM. **►Установка Электронное руководство(Р. 614)**

Поиск нужного раздела

Поиск нужной страницы можно выполнить тремя способами.

Поиск содержимого

Нужную страницу можно найти, выбрав тему на вкладке [Содержание] в левой части экрана и щелкнув по [Содержание] рядом с темой.

►Начальная страница(Р. 617)

►Тематическая страница(Р. 619)

Поиск по ключевому слову

Выполните поиск по ключевому слову, например, «конверт» или «картридж с тонером», чтобы найти все страницы, содержащие это слово. Найдите нужную страницу среди этих результатов. Можно также вводить фразы, например, «подключение к сети». Поиск по ключевым словам также поддерживает логический оператор AND (И) для поиска по нескольким словам.

►Вкладка поиска(Р. 621)

Поиск по карте сайта

Щелкните [Карта сайта] в верхней части экрана, чтобы открыть список всех тем Электронное руководство. Здесь вы сможете найти интересующую вас тему.

►Карта сайта(Р. 622)

ПРИМЕЧАНИЕ

Требования к системе

- Для использования документа Электронное руководство требуются следующие веб-браузеры. Содержимое документа Электронное руководство может отображаться неправильно при просмотре в браузере, которого нет в списке.

Windows:

Internet Explorer 8.0/9.0/10.0/11.0

Firefox 24.x ESR/26.x/29.x/30.x/31.x/31.x ESR/32.x/33.x/34.x/35.x/36.x/37.x/38.x

Mac OS:

Safari 7.x/8.x

Firefox 24.x ESR/26.x/29.x/30.x/31.x/31.x ESR/32.x/33.x/34.x/35.x/36.x/37.x/38.x

- DVD-ROM в комплекте данного устройства содержит руководства в формате PDF. Если у вас нет под рукой программы Adobe Reader, воспользуйтесь другими программами для просмотра PDF-файлов, например PDF Preview, разработанной в компании Vivid Document Imaging Technologies.

О последней версии Электронное руководство

Последняя версия Электронное руководство доступна на веб-сайте Canon.

Установка Электронное руководство

1000-080

Установите на компьютер Электронное руководство с диска Instruction Manual DVD-ROM из комплекта поставки аппарата.

- 1 Вставьте Instruction Manual DVD-ROM в дисковод на компьютере.
- 2 Выберите язык и нажмите кнопку [Далее].

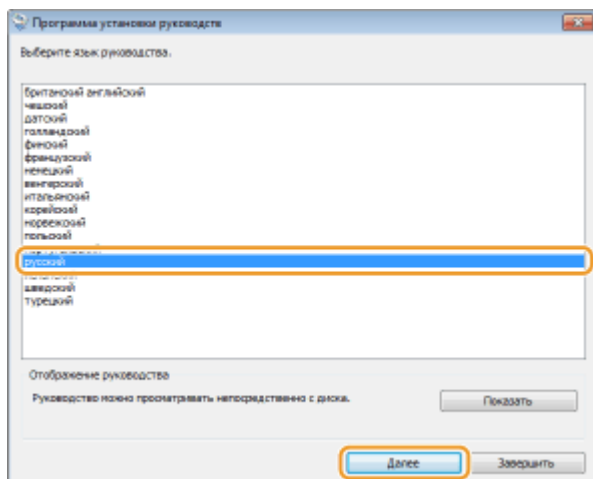

ПРИМЕЧАНИЕ:

- Если указанный выше экран не отображается ► **Отображение экрана установки диска Instruction Manual DVD-ROM (P. 642)**
- Если отображается [Автозапуск], нажмите [Выполнить Maninst.exe].

- 3 Для установки руководства следуйте инструкциям на экране.

■ Просмотр Электронное руководство пользователя

Дважды щелкните значок [LBP351_352 Manual_rus] на рабочем столе.



ПРИМЕЧАНИЕ

Если появилось предупреждающее сообщение о безопасности

- Нажмите [Разрешить заблокированное содержимое].

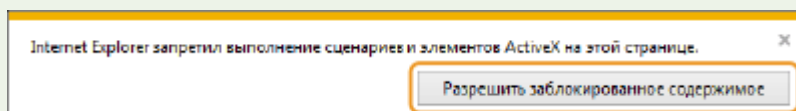

СОВЕТЫ по просмотру Электронное руководство непосредственно с прилагающегося диска DVD-ROM

- 1** Вставьте Instruction Manual DVD-ROM в дисковод на компьютере.
 - Если экран установки диска Instruction Manual DVD-ROM не отображается, извлеките диск DVD-ROM из дисковода и вставьте его повторно. Если экран установки все равно не отображается, см. раздел **▶ Отображение экрана установки диска Instruction Manual DVD-ROM (P. 642)**
- 2** Выберите язык и нажмите [Показать] в разделе «Показать руководство».

Удаление Электронное руководство

1000-081

Можно удалить Электронное руководство с компьютера, чтобы восстановить состояние компьютера до установки Электронное руководство. Данные, созданные во время установки, следует удалить вручную.

1 Удалите папку, в которой хранится руководство.

- **Windows Vista/7/Server 2008/8.1/Server 2012 R2**

Удалите папку [LBP351_352 Manual_rus] из папки «C:/Пользователи/(имя-пользователя)/Документы/Canon/Manuals».

- **Windows 8/Server 2012**

Удалите папку [LBP351_352 Manual_rus] из папки «C:/Пользователи/(имя пользователя)/Мои документы/Canon/Manuals».

- **Windows Server 2003**

Удалите папку [LBP351_352 Manual_rus] из папки «C:/Documents and Settings/(имя-пользователя)/My Documents/Canon/Manuals.»

ПРИМЕЧАНИЕ:

- Выше приведен пример стандартной установки. Если расположение установки электронного руководства было изменено, найдите и удалите соответствующую папку.

2 Удалите ярлык [LBP351_352 Manual_rus] с рабочего стола.

Структура экрана Электронное руководство

1000-082

Электронное руководство разделено на экраны с различным содержанием.

Начальная страница

Отображается при запуске Электронное руководство.



a Canon

Щелкните, чтобы вернуться к начальной странице.

b Вкладка [Содержание]/[Поиск]

Щелкните для переключения между экранами оглавления и поиска.

c Содержание

Отображаются заголовки глав (1). Наведите указатель мыши на один из заголовков, и справа появятся темы главы. Щелкните по теме, чтобы открыть соответствующую страницу.



d [В начало]

Щелкните, чтобы вернуться к начальной странице.

e [Карта сайта]

Щелкните, чтобы просмотреть все темы Электронное руководство.

f [Справка]

Щелкните, чтобы узнать больше о просмотре Электронное руководство, поиске и прочих операциях.

g [Печать]

Щелкните, чтобы напечатать отображаемое содержимое.

h Ключевые моменты функций

Содержит ряд практических примеров использования аппарата. Щелкните **1 / 2 / 3 / 4** для переключения между различными категориями практических примеров или щелкните экран с автопрокруткой для просмотра подробных сведений о каждой из категорий. Чтобы остановить автопрокрутку, наведите курсор на экран. ► **Ключевые моменты функций (Р. 618)**

i [Быстрая помощь] / [Устранение неполадок] / [Обслуживание]

Щелкните, чтобы просмотреть сведения о решении проблем или техническом обслуживании аппарата.

j [Для пользователей Mac OS]

Нажмите для ознакомления с предостережениями относительно использования Mac OS.

k [Примечание]

Щелкните для просмотра важных сведений, с которыми необходимо ознакомиться перед использованием аппарата.

l [Адреса представительств]

Щелкните, чтобы отобразить контактные данные для отправки запросов относительно аппарата.

Ключевые моменты функций

Содержит ряд практических примеров использования аппарата.

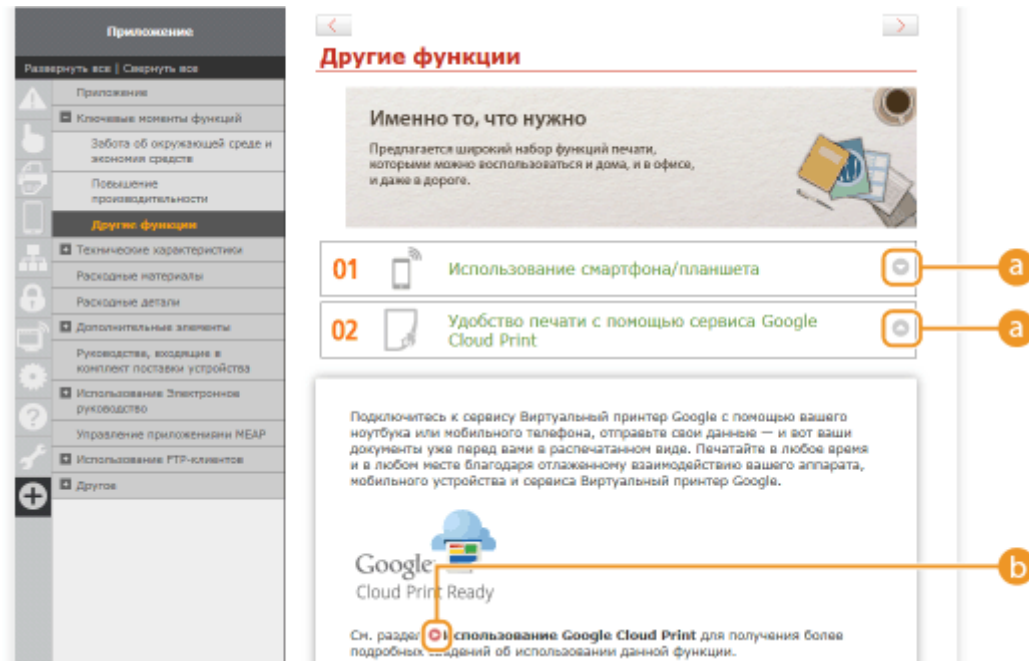

Щелкните, чтобы отобразить подробную информацию. Щелкните еще раз, чтобы закрыть окно.



Щелкните, чтобы отобразить соответствующую тематическую страницу.

Тематическая страница

Содержит сведения о настройке и использовании аппарата.

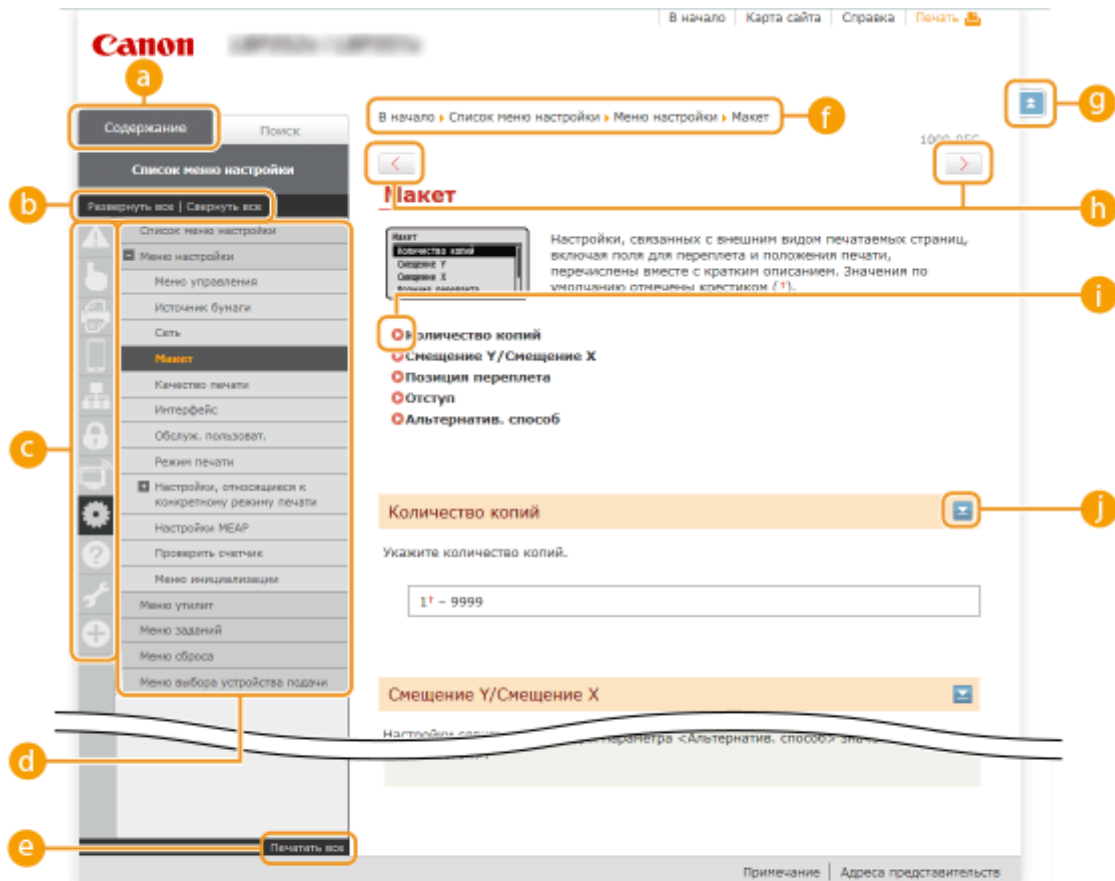

a [Содержание]

Появятся значки и заголовки глав.

b [Развернуть все]/[Свернуть все]

Щелкните [Развернуть все], чтобы открыть все подразделы тем. Щелкните [Свернуть все], чтобы закрыть все подразделы тем.

c Значки глав

Щелкните по значку главы, чтобы перейти в начало соответствующей главы.

d Тематическая страница

Отображает темы выбранной главы. Если рядом с темой расположен значок «+», щелчок по нему открывает подразделы темы. Нажмите «-», чтобы закрыть раскрытую тему.

e [Печатать все]

Все страницы выбранной главы открываются в отдельных окнах. При необходимости главу можно распечатать.

f Навигация

Узнайте, какую главу вы сейчас просматриваете.

g

Щелкните, чтобы вернуться к началу страницы.

h

Щелкните, чтобы отобразить предыдущий или следующий раздел.



Щелкните, чтобы перейти к соответствующей странице. Чтобы вернуться к предыдущей странице, нажмите кнопку «Назад» в веб-браузере.



Щелкните, чтобы отобразить скрытую подробную информацию. Щелкните еще раз, чтобы закрыть подробную информацию.

Вкладка поиска

Содержит текстовое поле для поиска нужных страниц.



a [Введите ключевое слово (слова)]

Введите одно или несколько ключевых слов и нажмите , чтобы отобразить результаты поиска в диалоговом окне поиска (). Можно искать страницы, содержащие все ключевые слова, — для этого разделяйте ключевые слова пробелами. Можно также искать страницы, содержащие точную фразу, — для этого заключайте ключевые слова в двойные кавычки.

b [Параметры поиска]

Щелкните, чтобы указать условия поиска (например, область поиска или условия неполного совпадения). Чтобы отобразить условия, нажмите на эту кнопку, когда она будет выделена серым цветом. Чтобы закрыть экран, нажмите на эту кнопку, когда она будет выделена оранжевым цветом.

c Инструмент выбора области поиска

Задаёт область поиска. Сузив область поиска, можно эффективно выполнять поиск по разделам. Инструмент выбора области поиска рекомендуется использовать в том случае, если вы примерно знаете, где расположен искомый раздел.

d Инструмент выбора параметров поиска

Установите флажок, чтобы учитывать регистр при поиске.

e [Поиск с этими условиями]

Нажмите, чтобы выполнить поиск с условиями, указанными с и .

f Список результатов поиска

Отображает результаты поиска страниц, содержащих ключевые слова. Найдите нужную страницу в результатах и щелкните по заголовку темы на ней. Если все результаты не помещаются на одной странице, щелкните / или номер страницы, чтобы отобразить результаты на соответствующей странице.

Карта сайта

Отображает оглавление для Электронное руководство.

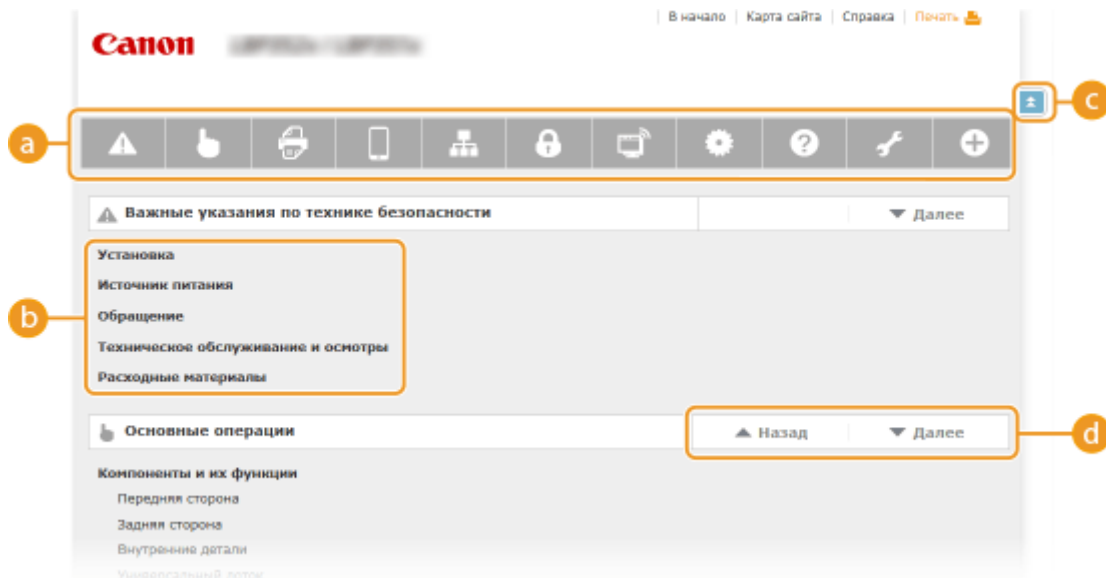

a Значки глав

Нажмите, чтобы перейти к теме выбранной главы.

b Заголовок (тема)

Отображает заголовки и темы. Нажмите заголовок или тему, чтобы перейти к странице.

c

Щелкните, чтобы вернуться к началу страницы.

d

Щелкните, чтобы перейти к предыдущей или следующей главе.

Просмотр Электронное руководство

1000-083

Метки

Информация о мерах предосторожности, ограничениях и предупреждениях при работе с аппаратом, советы и прочие сведения указаны следующими метками.



Содержит предупреждение об операциях, которые в случае неправильного выполнения могут привести к травме или гибели людей. Для безопасной эксплуатации аппарата всегда обращайтесь внимание на эти предупреждения.



Содержит предупреждение об операциях, которые в случае неправильного выполнения могут привести к травмам людей. Для безопасной эксплуатации аппарата всегда обращайтесь внимание на эти предупреждения.



ВАЖНО

Указывает на операцию, выполнение которой запрещено. Внимательно прочитайте приведенное ниже и ни в коем случае не выполняйте описанные действия.

ПРИМЕЧАНИЕ

Содержит требования по эксплуатации и ограничения. Внимательно ознакомьтесь с этими положениями в целях надлежащей эксплуатации аппарата и во избежание повреждения аппарата или имущества.

СОВЕТЫ

Полезные функции и советы по использованию аппарата.

Клавиши и кнопки, используемые в данном руководстве

Клавиши на панели управления, а также кнопки на экране компьютера отображаются в следующем формате:

| Тип | Пример |
|---|---|
| Клавиши на панели управления |  |
| Настройки, отображаемые на панели управления | <Настройки таймера> <Замятие бумаги.> |
| Кнопки и другие текстовые интерфейсы, отображаемые на экране компьютера | [Параметры] |

▲ / ▼, используемые в данном руководстве

Клавиши ▲ / ▼ используются для выбора необходимых параметров. Они описаны только в первом случае использования на странице и в дальнейшем опускаются. Например, клавиши ▲ / ▼ появляются в шаге 2, но опускаются в шаге 3.

Пример:

- 1 Нажмите ► (☐☑).
- 2 Используйте ▲ / ▼ для выбора <Сеть> и нажмите .
- 3 Выберите <Настройки TCP/IP> ► <Настройки IPv4> ► <Настройки IP-адреса>.

Экраны, используемые в данном руководстве

Если не указано иное, в данном руководстве Электронное руководство используются экраны модели LBP352x. В зависимости от операционной системы внешний вид экранов, используемых в этом руководстве, может слегка отличаться от фактического. Отображение драйверов принтера и ПО также может отличаться в зависимости от версии.

Иллюстрации, используемые в данном руководстве

Иллюстрации картриджа с тонером, приведенные в электронном руководстве, соответствуют Canon Cartridge 039.

Ручные настройки экрана

1000-08W

Управление приложениями MEAP

1000-084

Для добавления различных функций на аппарат можно устанавливать приложения MEAP (программное обеспечение для расширения функций). Функции можно настраивать в соответствии со своими потребностями, например, чтобы настроить систему аутентификации с картами IC или управлять распечатками на основе журналов. Если требуется управлять приложениями MEAP, используйте доступ к аппарату с компьютера через веб-браузер. Подробнее см. документ **Руководство по функциям для MEAP Application Management**.

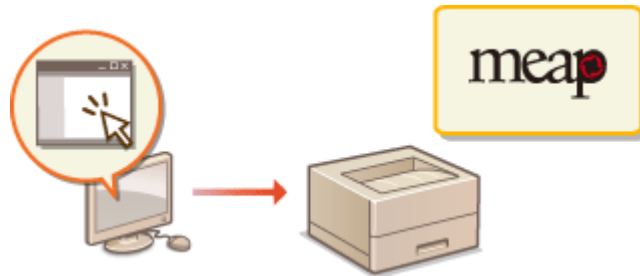

Использование FTP-клиентов

1000-085

С помощью клиента FTP можно получать доступ к серверу FTP в аппарате, а также задавать настройки для печати документов и работы в сети. Печать и настройка могут выполняться с помощью стандартной командной строки операционной системы, не требуя никаких специальных драйверов или приложений.

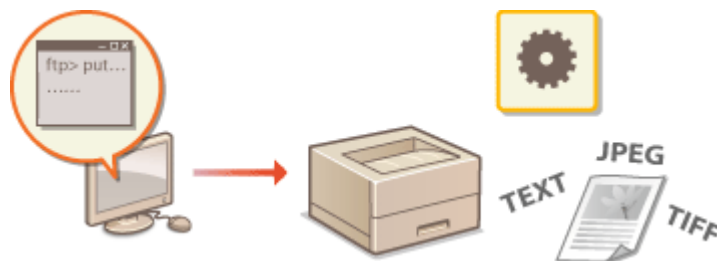

Подготовка к использованию сервера FTP

Укажите настройки для обеспечения связи между аппаратом и клиентами. ► [Подготовка к использованию сервера FTP \(Р. 628\)](#)

Печать через клиент FTP (печать по FTP)

Можно распечатать документ, отправленный в аппарат по FTP. ► [Печать через клиент FTP \(печать по FTP\) \(Р. 631\)](#)

Задание настроек с помощью FTP-клиента

Можно загрузить настройки аппарата в текстовом формате и отредактировать их. ► [Задание настроек с помощью FTP-клиента \(Р. 633\)](#)

Подготовка к использованию сервера FTP

1000-086

Поскольку заводские настройки по умолчанию запрещают управление через FTP-клиентов, задайте настройки, разрешающие такие операции.

- 1 Запустите Удаленный ИП и войдите в режиме управления. ▶ Запуск Удаленного ИП(Р. 348)
- 2 Щелкните [Параметры/Регистрация].

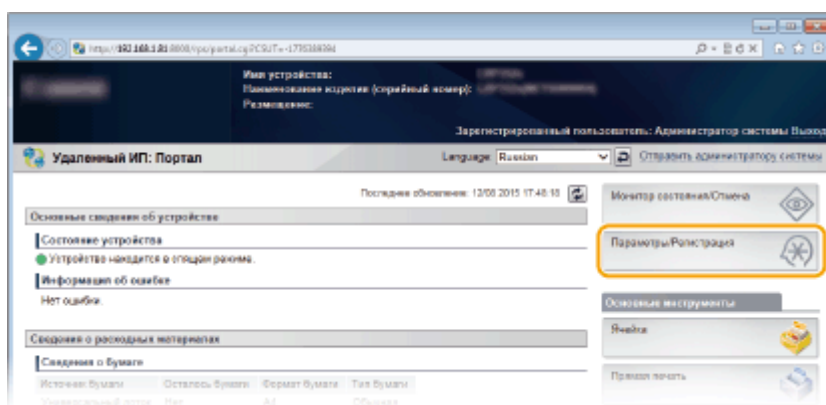

- 3 Щелкните [Сеть] ▶ [Настройки TCP/IP].

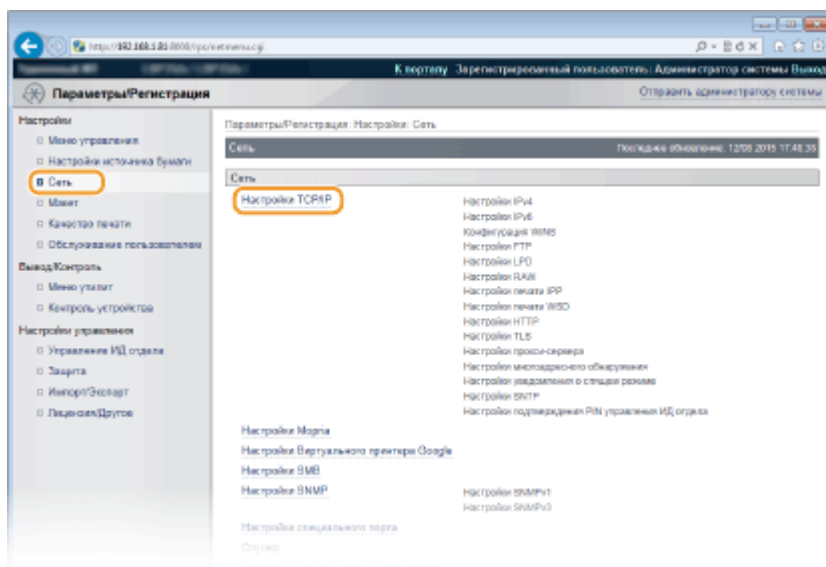

- 4 Щелкните [Правка] в [Настройки FTP].

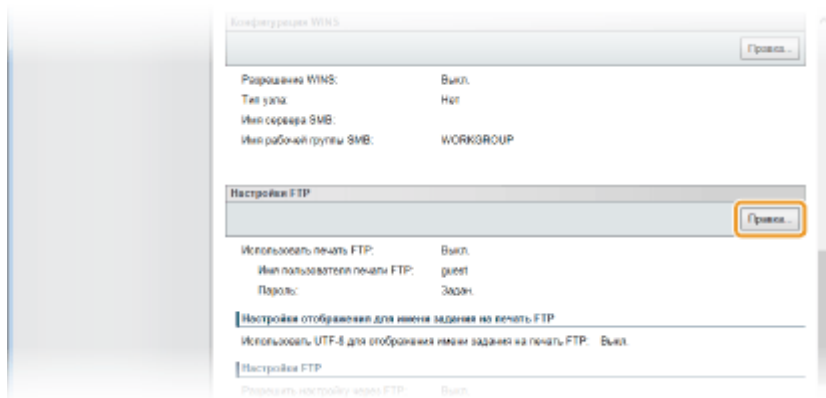

5 Укажите необходимые параметры и нажмите [ОК].

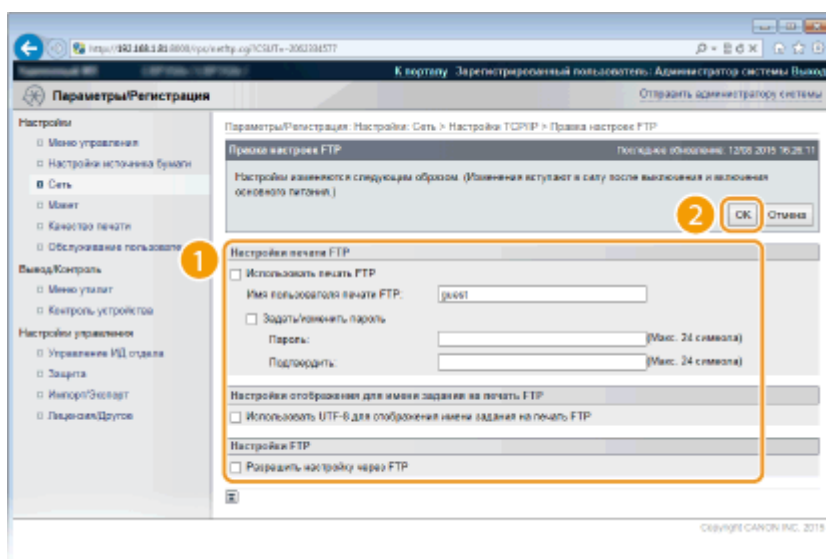

[Использовать печать FTP]

Для печати через клиент FTP установите этот флажок. В противном случае снимите этот флажок.

[Имя пользователя печати FTP]

Введите имя пользователя (не более 24 алфавитно-цифровых символов), используемое для входа на FTP-сервер при выполнении печати по FTP.

ПРИМЕЧАНИЕ:

- Задание имени «root» не допускается.

[Задать/изменить пароль]

Установите этот флажок, чтобы задать пароль печати по FTP, и введите пароль (не более 24 алфавитно-цифровых символов) в текстовое поле [Пароль]. Для подтверждения введите этот же пароль в текстовое поле [Подтвердить].

ПРИМЕЧАНИЕ:

- Если нажать кнопку [ОК], когда этот флажок установлен, а текстовые поля [Пароль] и [Подтвердить] оставлены пустыми, текущий заданный пароль удаляется.

[Использовать UTF-8 для отображения имени задания на печать FTP]

Установите этот флажок, если в имени печатаемого файла используются коды символов UTF-8.

[Разрешить настройку через FTP]

Установите этот флажок, чтобы разрешить изменение настроек аппарата через клиент FTP. Если требуется запретить изменение настроек, снимите этот флажок.

6 Выполните полную перезагрузку.

- Нажмите [Контроль устройства], выберите [Полный сброс], затем нажмите [Выполнить].

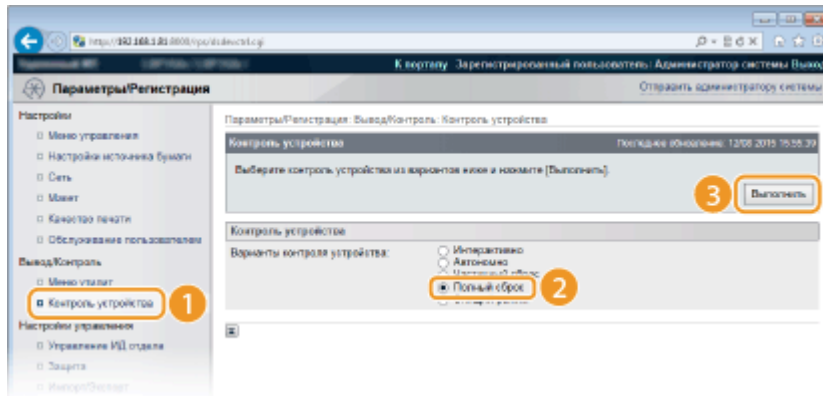

⇒ Настройки вводятся в действие после полной перезагрузки.

ПРИМЕЧАНИЕ

Использование панели управления

- Печать по FTP и настройки FTP можно также включать и отключать из меню настройки на панели управления. ▶ **FTP(Р. 396)**

ССЫЛКИ

- ▶ **Печать через клиент FTP (печать по FTP)(Р. 631)**
- ▶ **Задание настроек с помощью FTP-клиента(Р. 633)**

Печать через клиент FTP (печать по FTP)

1000-087

Документы в формате TEXT/JPEG/TIFF можно печатать через FTP-клиенты по сети. Заранее проверьте IP-адрес аппарата (▶ **Печать состояния сети(Р. 561)**). Если вы не уверены в IP-адресе, обратитесь к администратору сети.

1 Запустите окно [Командная строка].

- Откройте меню [Пуск] и выберите [Все программы] или [Программы] ▶ [Стандартные] ▶ [Командная строка].

ПРИМЕЧАНИЕ:

Для пользователей Mac OS

- Запустите терминал.

Для пользователей UNIX

- Откройте экран консоли.

2 Скопируйте документ, который требуется напечатать, в каталог, отображаемый в окне «Командная строка».

- На примере экрана документ копируется в папку «USER_NAME», вложенную в папку [Пользователей] на диске C:.

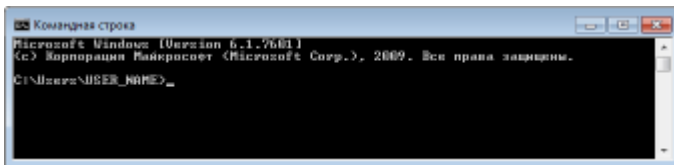

3 Введите «ftp <IP-адрес аппарата>» и нажмите клавишу [ENTER].

- Например: ftp 192.168.1.45

4 Введите имя пользователя для печати по FTP и нажмите клавишу [ENTER].

- Имя пользователя по умолчанию — «guest».

ПРИМЕЧАНИЕ:

- Вход анонимных пользователей (пользователей без учетной записи) не допускается.

5 Введите пароль для печати по FTP и нажмите клавишу [ENTER].

- Пароль по умолчанию — «7654321».

► Отображается сообщение «230 Выполнен вход пользователя <Имя пользователя печати по FTP>».

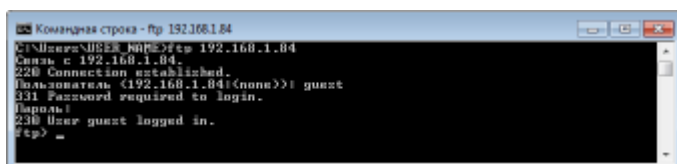

6 Введите команду «bin» и нажмите клавишу [ENTER].

⇒ Режим передачи данных изменяется на двоичный режим.

ПРИМЕЧАНИЕ:

- При печати текстового документа также требуется задавать двоичный режим.

7 Введите команду «put <Имя файла для печати>» и нажмите клавишу [ENTER].

- **Например:** put sample.txt

⇒ Документ распечатывается.

8 Введите команду «quit» и нажмите клавишу [ENTER].

9 Введите команду «exit» и нажмите клавишу [ENTER].

⇒ Окно «Командная строка» закрывается.

Задание настроек с помощью FTP-клиента

1000-088

Различные настройки аппарата (например, настройки сети) можно задавать с помощью FTP-клиента по сети TCP/IP. Заранее проверьте IP-адрес аппарата ([Печать состояния сети\(P. 561\)](#)). Если вы не уверены в IP-адресе, обратитесь к администратору сети.

1 Запустите окно [Командная строка].

- Откройте меню [Пуск] и выберите [Все программы] или [Программы] ► [Стандартные] ► [Командная строка].

ПРИМЕЧАНИЕ:

Для пользователей Mac OS

- Запустите терминал.

Для пользователей UNIX

- Откройте экран консоли.

2 Введите «ftp <IP-адрес аппарата>» и нажмите клавишу [ENTER].

- Например: ftp 192.168.1.45

3 Введите имя пользователя «root» и нажмите клавишу [ENTER].

4 Введите пароль администратора и нажмите клавишу [ENTER].

- Пароль по умолчанию — «7654321». [Задание пароля администратора системы\(P. 261\)](#)
- ⇒ Отображается "230 User root logged in."

```

Командная строка - ftp 192.168.1.45
Microsoft Windows [Версия 6.1.7601]
(c) Корпорация Майкрософт (Microsoft Corp.), 2009. Все права защищены.
C:\Users\USER_NAME>ftp 192.168.1.45
Связь с 192.168.1.45.
220 Connection established.
Пользователь (192.168.1.45(none)) root
231 Password required to login.
Пароль:
230 User root logged in.
ftp>
  
```

5 Введите команду «cd config» и нажмите клавишу [ENTER].

6 Введите команду «get CONFIG <имя файла>» и нажмите клавишу [ENTER].

- «CONFIG» необходимо вводить большими буквами.
 - В параметре <имя файла> можно использовать любые символы (например, get CONFIG Setting.txt).
- ⇒ Файл настроек загружается в каталог, который отображался при открытии окна «Командная строка». В приведенном примере экрана файл загружается в папку «USER_NAME», вложенную в папку [Пользователей] на диске C:.

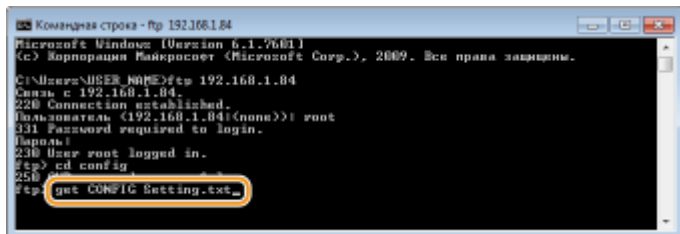

7 С помощью текстового редактора (например, «Блокнот») внесите требуемые изменения в загруженный файл конфигурации.

■ Список настроек в файле конфигурации

Меню «Общие» (общие настройки)

| Название пункта | Значение настройки | Заводская настройка по умолчанию |
|---|--|----------------------------------|
| DEVICE_NAME (Имя устройства) | Не более 128 символов | LBP352x/LBP351x |
| SYS_LOC (Расположение) | Не более 128 символов | (Пусто) |
| SYS_CONTACT (Пароль администратора системы) | Не более 32 символов | (Пусто) |
| ROOT_PWD (Пароль администратора системы) | Не более 16 алфавитно-цифровых символов | 7654321 |
| USER_JOB_CONT (Разрешить управление заданиями в режиме конечного пользователя) | ON, OFF | OFF |
| LINK_URL1 (URL-адрес службы поддержки) | Не более 512 алфавитно-цифровых символов | http://www.canon.com |

Меню TCP/IP (настройки TCP/IP)

| Название пункта | Значение настройки | Заводская настройка по умолчанию |
|-----------------------------------|--------------------|----------------------------------|
| INT_ADDR (IP-адрес) | IP-адрес | 0.0.0.0 |
| NET_MASK (Маска подсети) | IP-адрес | 0.0.0.0 |
| DEF_GW (Адрес шлюза) | IP-адрес | 0.0.0.0 |
| DHCP_ENB (Использовать DHCP) | ON, OFF | OFF |
| RARP_ENB (Использовать RARP) | ON, OFF | OFF |
| BOOTP_ENB (Использовать BOOTP) | ON, OFF | OFF |

Приложение

| | | |
|---|--|--|
| DNS_PADDR (Адрес основного DNS-сервера) | IP-адрес | 0.0.0.0 |
| DNS_SADDR (Адрес альтернативного DNS-сервера) | IP-адрес | 0.0.0.0 |
| HOST_NAME (Имя хоста) | Не более 47 алфавитно-цифровых символов | «Canon»+ «6 младших цифр MAC-адреса» |
| DOMAIN_NAME (Имя домена) | Не более 47 алфавитно-цифровых символов | (Пусто) |
| DDNS_ENB (Динамическое обновление DNS) | ON, OFF | OFF |
| WINS_ENB (Разрешение WINS) | ON, OFF | OFF |
| WINS_SERVER (Адрес сервера WINS) | IP-адрес | 0.0.0.0 |
| ARP_PING_ENB (Использовать ARP/PING) | ON, OFF | ON |
| LPD_ENB (Использовать печать LPD) | ON, OFF | ON |
| LPD_BANN (Печать титульного листа LPD) | ON, OFF | OFF |
| RAW_ENB (Использовать печать RAW) | ON, OFF | ON |
| RAW_BIDIR_ENB (Использовать двунаправленную связь) | ON, OFF | OFF |
| FTP_PRINT_ENB (Использовать печать по FTP) | ON, OFF | OFF |
| FTP_PRINT_USER (Имя пользователя для печати по FTP) | Не более 24 алфавитно-цифровых символов | guest |
| FTP_PRINT_PWD (Пароль для печати по FTP) | Не более 24 алфавитно-цифровых символов | 7654321 |
| IPP_ENB (Использовать IPP) | ON, OFF | ON |
| IPP_AUTH_ENB (Использовать аутентификацию IPP) | ON, OFF | OFF |
| IPP_AUTH_ACCUNT1 (Имя пользователя для аутентификации IPP) | Не более 24 алфавитно-цифровых символов (обязательно при использовании аутентификации IPP) | guest |
| IPP_AUTH_PASSWD1 (Пароль для аутентификации IPP) | Не более 24 алфавитно-цифровых символов (обязательно при использовании аутентификации IPP) | 7654321 |
| WSD_ENB (Использовать печать WSD) | ON, OFF | OFF |
| WSD_BROWSING (Использовать обзор WSD) | ON, OFF | OFF |

Приложение

| | | |
|---|---|---------|
| WSD_MULTICAST_DISCOVERY (Использовать многоадресное обнаружение) | ON, OFF | OFF |
| HTTP_ENB (Использовать HTTP) | ON, OFF | ON |
| SNTP_ENB (Использовать SNTP) | ON, OFF | OFF |
| SNTP_ADDR (Имя сервера NTP) | IP-адрес или имя хоста | (Пусто) |
| SNTP_INTERVAL (Интервал опроса) | 1 – 48 (ч) | 24 |
| DISCOVERY_ENB (Отвечать на запросы обнаружения) | ON, OFF | ON |
| DISCOVERY_SCOPE_NAME (Имя области действия) | Не более 32 алфавитно-цифровых символов | default |
| EMAIL_PRINT_ENB (POP3 RX) | ON, OFF | OFF |
| EMAIL_POP_ADDR (Имя сервера POP3) | Не более 48 алфавитно-цифровых символов | (Пусто) |
| EMAIL_POP_ACCOUNT (Имя пользователя POP3) | Не более 32 алфавитно-цифровых символов | (Пусто) |
| EMAIL_POP_PASSWD (Пароль POP3) | Не более 32 алфавитно-цифровых символов | (Пусто) |
| EMAIL_POP_INTERVAL (Интервал POP3 RX) | 0 – 90 (мин) | 0 |
| EMAIL_POP_PORTNO (Номер порта сервера POP3) | 0 – 65535 | 110 |
| IPV4_USE (Использовать IPv4) | ON, OFF | ON |
| IPV6_USE (Использовать IPv6) | ON, OFF | OFF |
| IPV6_STATELESS_USE (Адрес без учета состояния) | ON, OFF | ON |
| IPV6_MANUAL_ADDR_USE (Использовать адрес, задаваемый вручную) | ON, OFF | OFF |
| IPV6_MANUAL_ADDR_SET (IP-адрес) | IP-адрес | (Пусто) |
| IPV6_MANUAL_ADDR_PREFIX (Длина префикса) | 0 – 128 | 64 |
| IPV6_MANUAL_ROUTER_ADDR (Адрес маршрутизатора по умолчанию) | IP-адрес | (Пусто) |
| IPV6_DHCPV6_USE (Использовать DHCPv6) | ON, OFF | OFF |
| IPV6_DNS_ADDRESS_PRI (IP-адрес) | IP-адрес | (Пусто) |

| | | |
|---|---|--|
| (Адрес основного DNS-сервера) | | |
| IPV6_DNS_ADDRESS_SEC (Адрес альтернативного DNS-сервера) | IP-адрес | (Пусто) |
| IPV6_DNS_NAME_SAME_AS_IPV4 (Использовать имена хоста/домена IPv4) | ON, OFF | OFF |
| IPV6_DNS_HOST_NAME_V6 (Имя хоста) | Не более 47 алфавитно-цифровых символов | «Canon»+ «6 младших цифр MAC-адреса» |
| IPV6_DNS_DOMAIN_NAME_V6 (Имя домена) | Не более 47 алфавитно-цифровых символов | (Пусто) |
| IPV6_DNS_DYNAMIC_SET (Динамическое обновление DNS) | ON, OFF | OFF |
| IPV6_DNS_STATELESS (Регистрировать адрес без состояния) | ON, OFF | OFF |
| IPV6_DNS_MANUAL (Регистрировать заданный вручную адрес) | ON, OFF | OFF |
| IPV6_DNS_STATEFUL (Регистрировать адрес с отслеживанием состояния) | ON, OFF | OFF |

Меню «Сервер SMB» (настройки SMB)

| Название пункта | Значение настройки | Заводская настройка по умолчанию |
|--|-----------------------|----------------------------------|
| SMB_ENB (Использовать SMB) | ON, OFF | OFF |
| SMB_SERVER (Имя сервера) | Не более 16 символов | (Пусто) |
| SMB_WG (Имя рабочей группы) | Не более 16 символов | WORKGROUP |
| SMB_COMMENT (Комментарии) | Не более 192 символов | (Пусто) |
| SMB_LM_ENB (Использовать объявление LM) | ON, OFF | OFF |
| SMB_PRINT_ENB (Использовать печать SMB) | ON, OFF | OFF |
| SMB_PRINTER (Имя принтера) | Не более 13 символов | PRINTER |

Меню SNMP (настройки SNMP)

| Название пункта | Значение настройки | Заводская настройка по умолчанию |
|-----------------|--------------------|----------------------------------|
| SNMP_V1_ENB | ON, OFF | ON |

| | | |
|---|---|---------|
| (Использовать SNMPv1) | | |
| SNMP_COMMUNITY1_ENB (Использовать имя сообщества 1) | ON, OFF | ON |
| SNMP_COMMUNITY1_ACCESS (Разрешение доступа к MIB) | RW (Чтение/Запись), RO (Только чтение) | RO |
| SNMP_COMMUNITY1_NAME (Имя сообщества 1) | Не более 32 алфавитно-цифровых символов | public |
| SNMP_COMMUNITY2_ENB (Использовать имя сообщества 2) | ON, OFF | OFF |
| SNMP_COMMUNITY2_ACCESS (Разрешение доступа к MIB) | RW (Чтение/Запись), RO (Только чтение) | RO |
| SNMP_COMMUNITY2_NAME (Имя сообщества 2) | Не более 32 алфавитно-цифровых символов | public2 |
| SNMP_V3_ENB (Использовать SNMPv3) | ON, OFF | OFF |
| SNMP_GET_PRT_MNG_INFO (Получать сведения об управлении принтером от хоста) | ON, OFF | OFF |

Меню SPOOLER (настройки буферизации)

| Название пункта | Значение настройки | Заводская настройка по умолчанию |
|------------------------------------|--------------------|----------------------------------|
| SPOOL_ENB (Использовать спулер) | ON, OFF | OFF |

Меню START TIMER (время ожидания подключения при включении)

| Название пункта | Значение настройки | Заводская настройка по умолчанию |
|---|--------------------|----------------------------------|
| STRT_DELAY_TIME (время ожидания подключения при включении) | 0 – 300 (сек.) | 0 |

Меню RUI (настройки Удаленного ИП)

| Название пункта | Значение настройки | Заводская настройка по умолчанию |
|--|--------------------|----------------------------------|
| RUI_ENB (Использовать Удаленный ИП) | ON, OFF | ON |

8 Введите команду «put <имя файла> CONFIG» и нажмите клавишу [ENTER].

- В параметре <имя файла> укажите имя отредактированного файла (например: put Setting.txt CONFIG).
⇒ Выполняется отправка файла настроек.

9 Введите команду «get reset» и нажмите клавишу [ENTER].

- ⇒ Аппарат перезагружается. Настройки вводятся в действие после перезагрузки аппарата.

10 Убедитесь, что аппарат успешно перезагружен, нажмите клавишу [C], удерживая нажатой клавишу [CTRL].

11 Введите команду «quit» и нажмите клавишу [ENTER].

12 Введите команду «exit» и нажмите клавишу [ENTER].

- ⇒ Окно «Командная строка» закрывается.

ССЫЛКИ

- [Сеть \(Р. 392\)](#)

Другое

1000-08С

Данный раздел дает описание основным операциям ОС Windows, а также содержит правовую информацию, информацию о защите авторских прав и другого рода сведения.

Основные операции в среде Windows

1000-08E

- ▶ Отображение папки принтера(Р. 641)
- ▶ Включение функции [Сетевое обнаружение](Р. 641)
- ▶ Отображение общих принтеров на сервере печати(Р. 642)
- ▶ Отображение экрана установки диска Instruction Manual DVD-ROM(Р. 642)
- ▶ Печать пробной страницы в Windows(Р. 643)
- ▶ Проверка битовой архитектуры(Р. 644)
- ▶ Проверка порта принтера(Р. 645)
- ▶ Проверка двунаправленной связи(Р. 646)
- ▶ Отображение окна [Свойства подключения по локальной сети](Р. 647)

■ Отображение папки принтера

Windows Vista

[Пуск] ▶ выберите [Панель управления] ▶ [Принтер].

Windows 7/Server 2008 R2

[Пуск] ▶ выберите [Устройства и принтеры].

Windows 8/Server 2012

Щелкните правой кнопкой мыши в нижнем левом углу экрана ▶ и выберите [Панель управления] ▶ [Просмотр устройств и принтеров].

Windows 8.1/Server 2012 R2

Щелкните правой кнопкой мыши [Пуск] ▶ выберите [Панель управления] ▶ [Просмотр устройств и принтеров].

Windows Server 2008

[Пуск] ▶ выберите [Панель управления] ▶ а затем дважды щелкните [Принтеры].

Windows Server 2003

В меню [Пуск] ▶ выберите [Принтеры и факсы].

■ Включение функции [Сетевое обнаружение]

При использовании ОС Windows Vista/7/8/Server 2008/Server 2012 включите функцию [Сетевое обнаружение], чтобы видеть компьютеры в вашей сети.

Windows Vista

[Пуск] ▶ выберите [Панель управления] ▶ [Просмотр состояния сети и задач] ▶ выберите [Включить сетевое обнаружение] в разделе [Сетевое обнаружение].

Windows 7/Server 2008 R2

[Пуск] ▶ выберите [Панель управления] ▶ [Просмотр состояния сети и задач] ▶ [Изменить дополнительные параметры общего доступа] ▶ выберите [Включить сетевое обнаружение] в разделе [Сетевое обнаружение].

Windows 8/Server 2012

Щелкните правой кнопкой мыши в нижнем левом углу экрана ▶ выберите [Панель управления] ▶ [Просмотр состояния сети и задач] ▶ [Изменить дополнительные параметры общего доступа] ▶ выберите [Включить сетевое обнаружение] в разделе [Сетевое обнаружение].

Windows 8.1/Server 2012 R2

Щелкните правой кнопкой мыши [Пуск] ▶ выберите [Панель управления] ▶ [Просмотр состояния сети и задач] ▶ [Изменить дополнительные параметры общего доступа] ▶ выберите [Включить сетевое обнаружение] в разделе [Сетевое обнаружение].

Windows Server 2008

[Пуск] ► выберите [Панель управления] ► дважды щелкните [Центр управления сетями и общим доступом] ► выберите [Включить сетевое обнаружение] в разделе [Сетевое обнаружение].

■ **Отображение общих принтеров на сервере печати**

1 Откройте Windows Explorer.

Windows Vista/7/Server 2003/Server 2008

В меню [Пуск] ► выберите [Все программы] или [Программы] ► [Стандартные] ► [Проводник Windows].

Windows 8/Server 2012

Щелкните правой кнопкой мыши в нижнем левом углу экрана ► и выберите [Проводник].

Windows 8.1/Server 2012 R2

Щелкните правой кнопкой мыши [Пуск] ► выберите [Проводник].

2 Выберите на сервере принтера [Сеть] или [Сетевое окружение].

- Чтобы просмотреть компьютеры в сети вам может понадобиться включить функцию обнаружения сети или выполнить поиск в сети на наличие компьютеров.

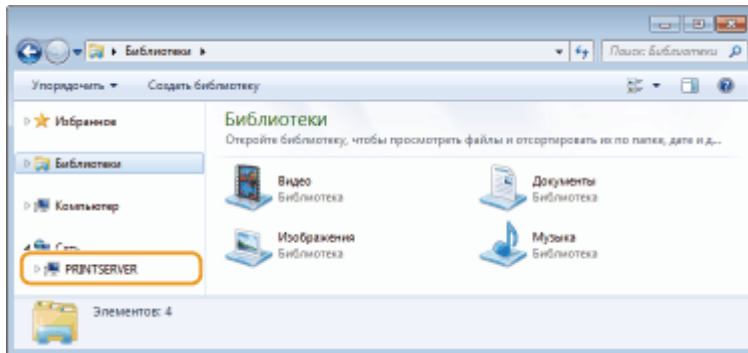

⇒ Отобразятся общие принтеры.

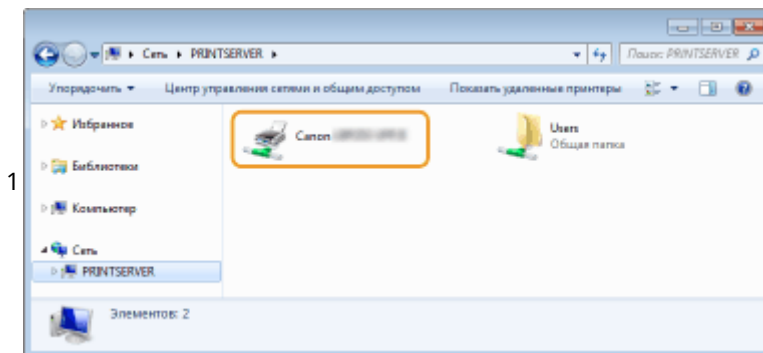

1

■ **Отображение экрана установки диска Instruction Manual DVD-ROM**

Если после загрузки прилагаемого диска Instruction Manual DVD-ROM в привод не отображается экран установки, выполните описанные ниже действия. Имя устройства чтения дисков DVD-ROM обозначается как «D:» в данном руководстве. На разных компьютерах имена устройств чтения дисков DVD-ROM отличаются.

Windows Vista/7/Server 2008

В меню [Пуск] ► введите «D:\Maninst.exe» в поле [Найти программы и файлы] или [Начать поиск] ► и нажмите клавишу [ENTER].

Windows 8/Server 2012

Щелкните правой кнопкой мыши в нижнем левом углу экрана ► [Выполнить] ► Введите «D:\Maninst.exe» ► нажмите [OK]

Windows 8.1/Server 2012 R2

Щелкните правой кнопкой мыши кнопку [Пуск] ► [Выполнить] ► Введите «D:\Maninst.exe» ► нажмите [OK]

Windows Server 2003

В меню [Пуск] ► [Выполнить] ► введите «D:\Maninst.exe» ► нажмите [OK]

■ Печать пробной страницы в Windows

Для проверки работоспособности драйвера принтера в Windows можно напечатать пробную страницу.

- 1** Загрузите бумагу формата А4 в кассету для бумаги или в универсальный лоток. ► Загрузка бумаги(Р. 37)
- 2** Откройте папку принтера. ► Отображение папки принтера(Р. 641)
- 3** Щелкните правой кнопкой мыши значок принтера и нажмите [Свойства принтера] или [Свойства].

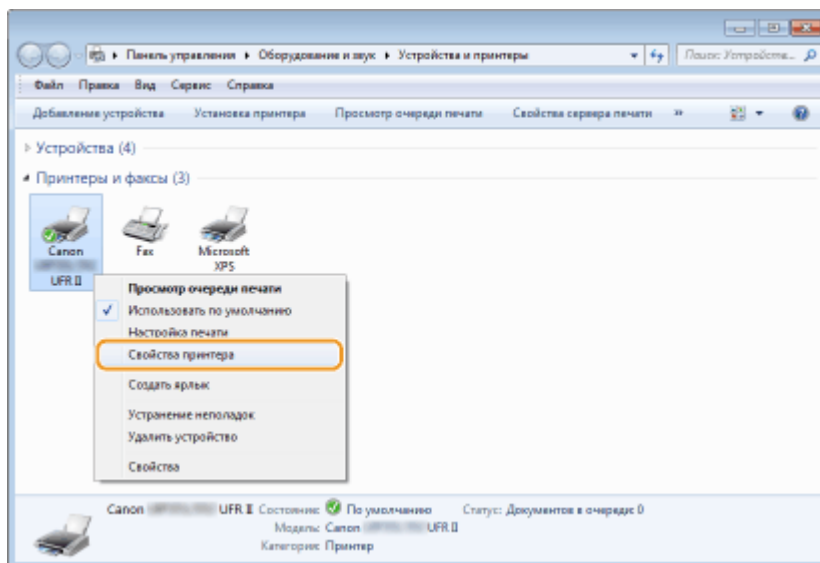

- 4** На вкладке [Общие] щелкните [Печать пробной страницы].

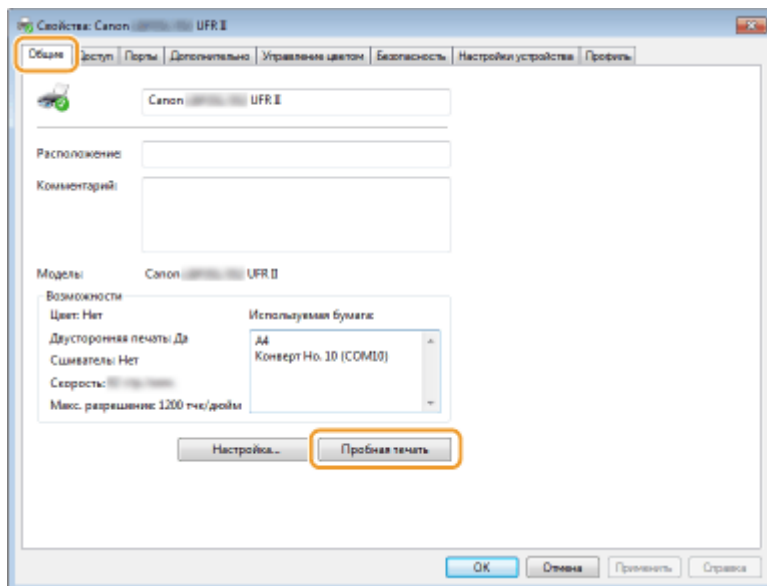

⇒ Будет напечатана пробная страница.

■ Проверка битовой архитектуры

Если вы не знаете точно, установлена ли на компьютере 32-разрядная или 64-разрядная версия ОС Windows, выполните описанные ниже действия.

1 Откройте [Панель управления].

Windows Vista/7/Server 2008

В меню [Пуск] ► выберите [Панель управления].

Windows 8/Server 2012

Щелкните правой кнопкой мыши в нижнем левом углу экрана ► и выберите [Панель управления].

Windows 8.1/Server 2012 R2

Щелкните правой кнопкой мыши [Пуск] ► и выберите [Панель управления].

2 Откройте раздел [Система].

Windows Vista/7/8/Server 2008 R2/Server 2012

Щелкните [Система и ее обслуживание] или [Система и безопасность] ► [Система].

Windows Server 2008

Дважды щелкните [Система].

3 Проверьте битовую архитектуру.

Для 32-разрядной версии отобразится
[32-разрядная операционная система].

Для 64-разрядной версии отобразится
[64-разрядная операционная система].

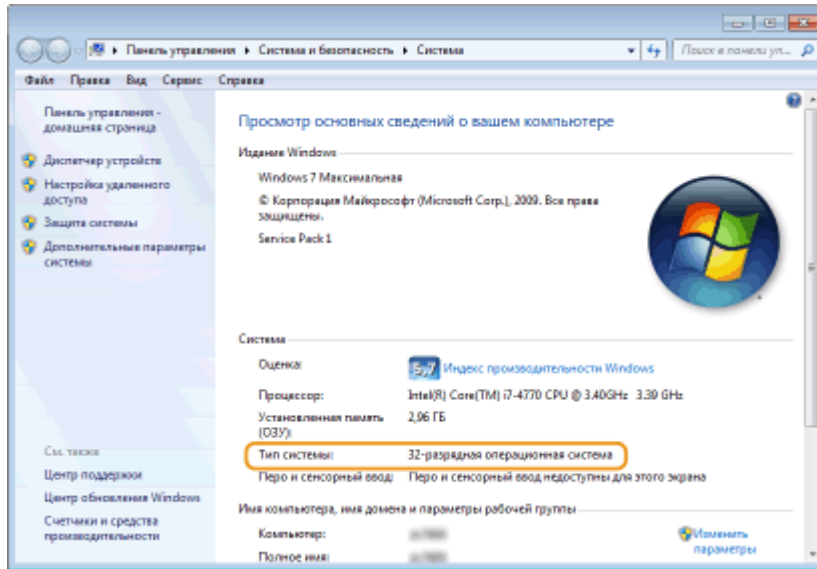

■ Проверка порта принтера

1 Откройте папку принтера. ▶ Отображение папки принтера(Р. 641)

2 Щелкните правой кнопкой мыши значок принтера и нажмите [Свойства принтера] или [Свойства].

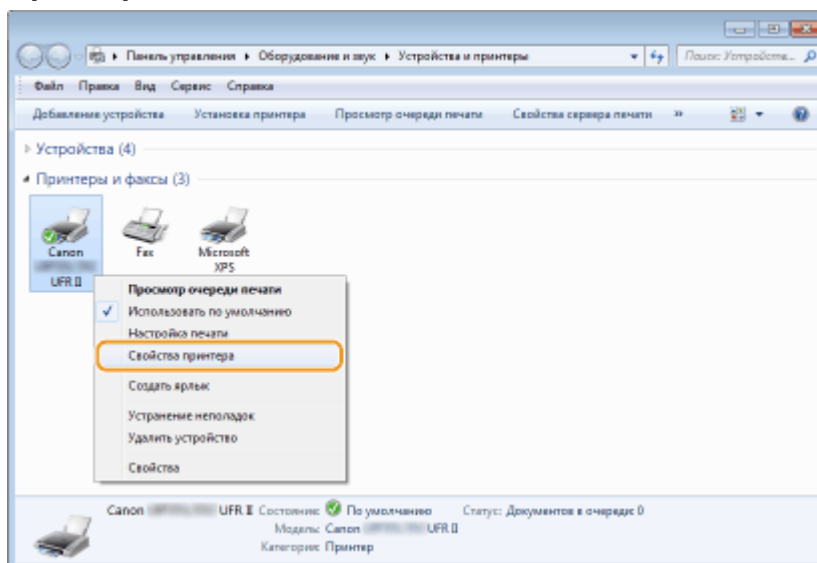

3 На вкладке [Порты] убедитесь, что выбран правильный порт.

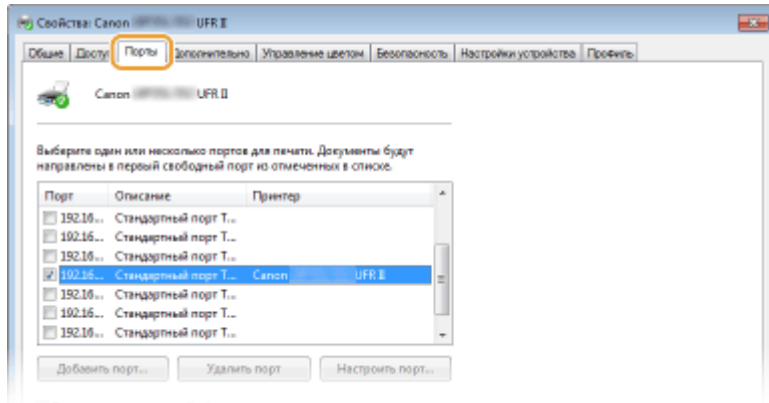

■ Проверка двунаправленной связи

1 Откройте папку принтера. ► Отображение папки принтера (Р. 641)

2 Щелкните правой кнопкой мыши значок принтера и нажмите [Свойства принтера] или [Свойства].

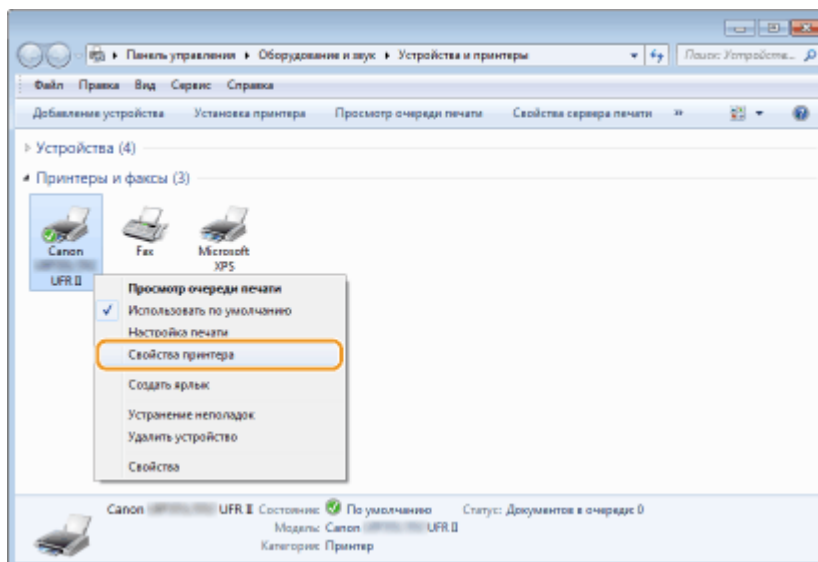

3 На вкладке [Порты] убедитесь, что установлен флажок [Разрешить двусторонний обмен данными].

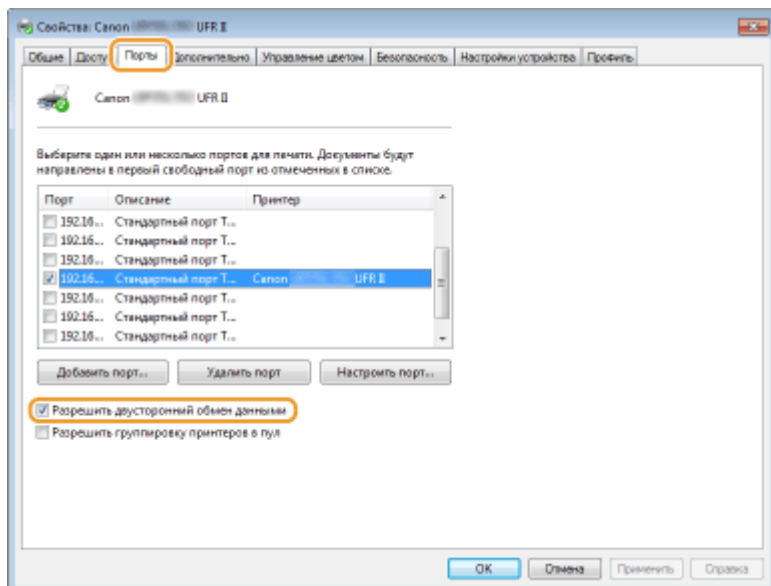

■ Отображение окна [Свойства подключения по локальной сети]

Windows Vista

- 1 Откройте меню [Пуск], выберите [Панель управления] и щелкните [Просмотр состояния сети и задач] ► [Управление сетевыми подключениями].
- 2 Щелкните правой кнопкой мыши значок [Подключение по локальной сети], затем выберите пункт [Свойства] во всплывающем меню.

Windows 7/Server 2008 R2

- 1 Откройте меню [Пуск], выберите [Панель управления] и щелкните [Просмотр состояния сети и задач] ► [Изменение параметров адаптера].
- 2 Щелкните правой кнопкой мыши значок [Подключение по локальной сети], затем выберите пункт [Свойства] во всплывающем меню.

Windows 8/Server 2012

- 1 Щелкните правой кнопкой мыши в левом нижнем углу экрана ► Выберите пункт [Панель управления], затем щелкните [Просмотр состояния сети и задач] ► [Изменение параметров адаптера].
- 2 Щелкните правой кнопкой мыши значок [Подключение по локальной сети], затем выберите пункт [Свойства] во всплывающем меню.

Windows Server 2008

- 1 Откройте меню [Пуск], выберите [Панель управления], дважды щелкните вкладку [Центр управления сетями и общим доступом], затем щелкните [Управление сетевыми подключениями].
- 2 Щелкните правой кнопкой мыши значок [Подключение по локальной сети], затем выберите пункт [Свойства] во всплывающем меню.

Windows 8.1/Server 2012 R2

- 1 Щелкните правой кнопкой мыши [Пуск] ► Выберите пункт [Панель управления], затем щелкните [Просмотр состояния сети и задач] ► [Изменение параметров адаптера].
- 2 Щелкните правой кнопкой мыши значок [Подключение по локальной сети], затем выберите пункт [Свойства] во всплывающем меню.

Windows Server 2003

- 1 Откройте меню [Пуск] и выберите [Панель управления] ► [Сетевые подключения] ► [Подключение по локальной сети].
- 2 Нажмите кнопку [Свойства].

Для пользователей Mac OS

1000-08F

В зависимости от времени продажи, некоторые аппараты могут не иметь драйвера принтера для Mac OS. Драйверы принтера загружаются на веб-сайт Canon по мере необходимости. Загрузите драйвер принтера, соответствующий вашей операционной системе, с веб-сайта Canon. Инструкции по установке и использованию драйвера принтера см. в документе «Руководство по драйверу принтера Canon UFR II/UFRII LT».

В Электронное руководство и Руководство по установке драйвера принтера показаны примеры использования аппарата в среде Windows. Информацию по использованию драйверов принтера и служебного средства для Mac OS см. в следующем руководстве или в справке.

| Объект | Ссылка |
|-----------------------------|--|
| Установка драйвера принтера | <ul style="list-style-type: none"> • Начало работы • Руководство по драйверу принтера Canon UFR II/UFRII LT • Руководство по драйверу принтера PS |
| Использование функций | <ul style="list-style-type: none"> • Справка драйвера принтера • Руководство по драйверу принтера Canon UFR II/UFRII LT • Руководство по драйверу принтера PS |

ПРИМЕЧАНИЕ

Использование протокола печати RAW

- При добавлении принтера во время установки драйвера принтера выберите [HP Jetdirect - Socket] (или [Socket/HP Jet Direct]).

■ Отображение руководства по драйверу принтера

Щелкните дважды по соответствующему HTML-файлу в папке [Documents] на прилагающемся диске DVD-ROM.

Руководство по драйверу принтера Canon UFR II/UFRII LT / Руководство по драйверу принтера PS
 [Документы]-[XXXXXX]*-[Guide]-[index.html]

* Для [XXXXXX] выберите нужный язык.

■ Отображение справки драйвера принтера

Щелкните [] в драйвере принтера.

Образцы шрифтов

1000-08H

Список шрифтов, печатаемый из служебного меню, содержит все шрифты, доступные на данный момент. Список содержит названия и образцы печати шрифтов, хранящихся в принтере.

- ▶ **Масштабируемые шрифты (PCL)(P. 651)**
- ▶ **Масштабируемые шрифты для OCR (PCL) (P. 654)**
- ▶ **Растровые шрифты (PCL)(P. 654)**

Масштабируемые шрифты (PCL)

| | |
|---------------------------------|--|
| Courier | ABCDEFGHIJKLMNOPQRSTUVWXYZ |
| CG Times | ABCDEFGHIJKLMNOPQRSTUVWXYZ |
| CG Times Bold | ABCDEFGHIJKLMNOPQRSTUVWXYZ |
| CG Times Italic | <i>ABCDEFGHIJKLMNOPQRSTUVWXYZ</i> |
| CG Times Bold Italic | <i>ABCDEFGHIJKLMNOPQRSTUVWXYZ</i> |
| CG Omega | ABCDEFGHIJKLMNOPQRSTUVWXYZ |
| CG Omega Bold | ABCDEFGHIJKLMNOPQRSTUVWXYZ |
| CG Omega Italic | <i>ABCDEFGHIJKLMNOPQRSTUVWXYZ</i> |
| CG Omega Bold Italic | <i>ABCDEFGHIJKLMNOPQRSTUVWXYZ</i> |
| Coronet | <i>ABCDEFGHIJKLMNOPQRSTUVWXYZ</i> |
| Clarendon Condensed Bold | ABCDEFGHIJKLMNOPQRSTUVWXYZ |
| Univers Medium | ABCDEFGHIJKLMNOPQRSTUVWXYZ |
| Univers Bold | ABCDEFGHIJKLMNOPQRSTUVWXYZ |
| Univers Medium Italic | <i>ABCDEFGHIJKLMNOPQRSTUVWXYZ</i> |
| Univers Bold Italic | <i>ABCDEFGHIJKLMNOPQRSTUVWXYZ</i> |
| Univers Condensed Medium | ABCDEFGHIJKLMNOPQRSTUVWXYZ |
| Univers Condensed Bold | ABCDEFGHIJKLMNOPQRSTUVWXYZ |
| Univers Condensed Medium Italic | <i>ABCDEFGHIJKLMNOPQRSTUVWXYZ</i> |
| Univers Condensed Bold Italic | <i>ABCDEFGHIJKLMNOPQRSTUVWXYZ</i> |
| Antique Olive | ABCDEFGHIJKLMNOPQRSTUVWXYZ |
| Antique Olive Bold | ABCDEFGHIJKLMNOPQRSTUVWXYZ |
| Antique Olive Italic | <i>ABCDEFGHIJKLMNOPQRSTUVWXYZ</i> |
| Garamond Antiqua | ABCDEFGHIJKLMNOPQRSTUVWXYZ |
| Garamond Halbfett | ABCDEFGHIJKLMNOPQRSTUVWXYZ |
| Garamond Kursiv | <i>ABCDEFGHIJKLMNOPQRSTUVWXYZ</i> |
| Garamond Kursiv Halbfett | <i>ABCDEFGHIJKLMNOPQRSTUVWXYZ</i> |
| Marigold | ABCDEFGHIJKLMNOPQRSTUVWXYZ |
| Albertus Medium | ABCDEFGHIJKLMNOPQRSTUVWXYZ |
| Albertus Extra Bold | ABCDEFGHIJKLMNOPQRSTUVWXYZ |
| Ryadh | ABCDEFGHIJKLMNOPQRSTUVWXYZ |
| Ryadh Bold | ABCDEFGHIJKLMNOPQRSTUVWXYZ |

| | |
|-------------------------------------|--|
| Malka | ABCDEFGHIJKLMNOPQRSTUVWXYZ |
| Malka Bold | ABCDEFGHIJKLMNOPQRSTUVWXYZ |
| Malka Italic | <i>ABCDEFGHIJKLMNOPQRSTUVWXYZ</i> |
| Dorit | ABCDEFGHIJKLMNOPQRSTUVWXYZ |
| Dorit Bold | ABCDEFGHIJKLMNOPQRSTUVWXYZ |
| Naamit | ABCDEFGHIJKLMNOPQRSTUVWXYZ |
| Naamit Bold | ABCDEFGHIJKLMNOPQRSTUVWXYZ |
| Arial | ABCDEFGHIJKLMNOPQRSTUVWXYZ |
| Arial Bold | ABCDEFGHIJKLMNOPQRSTUVWXYZ |
| Arial Italic | <i>ABCDEFGHIJKLMNOPQRSTUVWXYZ</i> |
| Arial Bold Italic | <i>ABCDEFGHIJKLMNOPQRSTUVWXYZ</i> |
| Times New Roman | ABCDEFGHIJKLMNOPQRSTUVWXYZ |
| Times New Roman Bold | ABCDEFGHIJKLMNOPQRSTUVWXYZ |
| Times New Roman Italic | <i>ABCDEFGHIJKLMNOPQRSTUVWXYZ</i> |
| Times New Roman Bold Italic | <i>ABCDEFGHIJKLMNOPQRSTUVWXYZ</i> |
| Helvetica | ABCDEFGHIJKLMNOPQRSTUVWXYZ |
| Helvetica Bold | ABCDEFGHIJKLMNOPQRSTUVWXYZ |
| Helvetica Oblique | <i>ABCDEFGHIJKLMNOPQRSTUVWXYZ</i> |
| Helvetica Bold Oblique | <i>ABCDEFGHIJKLMNOPQRSTUVWXYZ</i> |
| Helvetica Narrow | ABCDEFGHIJKLMNOPQRSTUVWXYZ |
| Helvetica Narrow Bold | ABCDEFGHIJKLMNOPQRSTUVWXYZ |
| Helvetica Narrow Oblique | <i>ABCDEFGHIJKLMNOPQRSTUVWXYZ</i> |
| Helvetica Narrow Bold Oblique | <i>ABCDEFGHIJKLMNOPQRSTUVWXYZ</i> |
| Palatino Roman | ABCDEFGHIJKLMNOPQRSTUVWXYZ |
| Palatino Bold | ABCDEFGHIJKLMNOPQRSTUVWXYZ |
| Palatino Italic | <i>ABCDEFGHIJKLMNOPQRSTUVWXYZ</i> |
| Palatino Bold Italic | <i>ABCDEFGHIJKLMNOPQRSTUVWXYZ</i> |
| ITC Avant Garde Gothic Book | ABCDEFGHIJKLMNOPQRSTUVWXYZ |
| ITC Avant Garde Gothic Demi | ABCDEFGHIJKLMNOPQRSTUVWXYZ |
| ITC Avant Garde Gothic Book Oblique | <i>ABCDEFGHIJKLMNOPQRSTUVWXYZ</i> |
| ITC Avant Garde Gothic Demi Oblique | <i>ABCDEFGHIJKLMNOPQRSTUVWXYZ</i> |

| | |
|------------------------------------|--|
| ITC Bookman Light | ABCDEFGHIJKLMNOPQRSTUVWXYZ |
| ITC Bookman Demi | ABCDEFGHIJKLMNOPQRSTUVWXYZ |
| ITC Bookman Light Italic | <i>ABCDEFGHIJKLMNOPQRSTUVWXYZ</i> |
| ITC Bookman Demi Italic | <i>ABCDEFGHIJKLMNOPQRSTUVWXYZ</i> |
| New Century Schoolbook Roman | ABCDEFGHIJKLMNOPQRSTUVWXYZ |
| New Century Schoolbook Bold | ABCDEFGHIJKLMNOPQRSTUVWXYZ |
| New Century Schoolbook Italic | <i>ABCDEFGHIJKLMNOPQRSTUVWXYZ</i> |
| New Century Schoolbook Bold Italic | <i>ABCDEFGHIJKLMNOPQRSTUVWXYZ</i> |
| Times Roman | ABCDEFGHIJKLMNOPQRSTUVWXYZ |
| Times Bold | ABCDEFGHIJKLMNOPQRSTUVWXYZ |
| Times Italic | <i>ABCDEFGHIJKLMNOPQRSTUVWXYZ</i> |
| Times Bold Italic | <i>ABCDEFGHIJKLMNOPQRSTUVWXYZ</i> |
| ITC Zapf Chancery Medium Italic | <i>ABCDEFGHIJKLMNOPQRSTUVWXYZ</i> |
| Symbol | ΑΒΧΔΕΦΓΗΘΚΛΜΝΟΠΡΣΤΥΖΩΞΨΖ |
| SymbolPS | ΑΒΧΔΕΦΓΗΘΚΛΜΝΟΠΡΣΤΥΖΩΞΨΖ |
| Wingdings | ⒶⒷⒸⒹⒺⒻⒼⒽⒾⓀⓁⓂⓃⓄⓅⓆⓇⓈⓉⓊⓋⓌⓍⓎⓏⓐⓑⓓⓔⓕⓖⓗⓈⓉⓊⓋⓌⓍⓎⓏ |
| ITC Zapf Dingbats | ⓐⓑⓓⓔⓕⓖⓗⓈⓉⓊⓋⓌⓍⓎⓏⓐⓑⓓⓔⓕⓖⓗⓈⓉⓊⓋⓌⓍⓎⓏ |
| Courier Bold | ABCDEFGHIJKLMNOPQRSTUVWXYZ |
| Courier Italic | <i>ABCDEFGHIJKLMNOPQRSTUVWXYZ</i> |
| Courier Bold Italic | <i>ABCDEFGHIJKLMNOPQRSTUVWXYZ</i> |
| Letter Gothic | ABCDEFGHIJKLMNOPQRSTUVWXYZ |
| Letter Gothic Bold | ABCDEFGHIJKLMNOPQRSTUVWXYZ |
| Letter Gothic Italic | <i>ABCDEFGHIJKLMNOPQRSTUVWXYZ</i> |
| Naskh | ABCDEFGHIJKLMNOPQRSTUVWXYZ |
| Naskh Bold | ABCDEFGHIJKLMNOPQRSTUVWXYZ |
| Koufi | ABCDEFGHIJKLMNOPQRSTUVWXYZ |
| Koufi Bold | ABCDEFGHIJKLMNOPQRSTUVWXYZ |
| CourierPS | ABCDEFGHIJKLMNOPQRSTUVWXYZ |
| CourierPS Bold | ABCDEFGHIJKLMNOPQRSTUVWXYZ |
| CourierPS Oblique | <i>ABCDEFGHIJKLMNOPQRSTUVWXYZ</i> |
| CourierPS Bold Oblique | <i>ABCDEFGHIJKLMNOPQRSTUVWXYZ</i> |

Примечание

1000-08J

■ Название изделия

Согласно правилам безопасной эксплуатации название изделия должно быть зарегистрировано. В некоторых регионах, где продается это изделие, вместо него может быть зарегистрировано название (названия), указанное ниже в круглых скобках ().
LBP352x/LBP351x (F168200)

■ Требования электромагнитной совместимости, указанные в Директиве ЕС

Данное оборудование соответствует основным требованиям электромагнитной совместимости, указанным в Директиве ЕС. Мы заявляем, что это изделие соответствует требованиям электромагнитной совместимости, указанным в Директиве ЕС, при номинальном входящем напряжении 230 В и частоте 50 Гц, хотя диапазон рабочих характеристик продукта составляет от 220 до 240 В, 50/60 Гц. Для выполнения технических требований электромагнитной совместимости, указанных в Директиве ЕС необходимо использовать экранированный кабель.

■ Безопасность при эксплуатации лазерного устройства

Данный продукт относится к лазерным изделиям Класса 1 в соответствии со стандартами IEC60825-1:2007 и EN60825-1:2007.



CLASS 1 LASER PRODUCT
LASER KLASSE 1
APPAREIL À LASER DE CLASSE 1
APPARECCHIO LASER DI CLASSE 1
PRODUCTO LÁSER DE CLASE 1
APARELHO A LASER DE CLASSE 1
LUOKAN 1 LASER-TUOTE
LASERPRODUKT KLASSE 1

ВНИМАНИЕ

Использование элементов управления или настроек или выполнение действий, отличающихся от описанных в данном руководстве, может привести к облучению опасным лазерным излучением.

■ Логотип IPv6 Ready



По решению Форума IPv6 набору протоколов, поддерживаемых данным устройством, присвоен логотип IPv6 Ready (фаза 2).

■ Юридические ограничения на использование Вашего изделия и изображений

Использование приобретенного вами изделия для сканирования, печати или воспроизведения определенных документов иными способами, а также использование изображений, полученных в результате сканирования, печати или воспроизведения другим способом при помощи приобретенного вами изделия, может быть запрещено законом и может повлечь за собой уголовную и/или гражданскую ответственность. Неполный перечень этих документов представлен ниже. При возникновении сомнений в законности использования данного изделия для сканирования, печати или воспроизведения иным способом какого-либо документа и/или использования изображений, полученных в результате сканирования, печати или воспроизведения другим способом, заранее обратитесь за консультацией к юристу.

- Бумажные деньги
- Дорожные чеки
- Денежные переводы
- Продовольственные талоны
- Депозитные сертификаты
- Паспорта
- Почтовые марки (погашенные или непогашенные)
- Иммиграционные документы
- Идентификационные знаки или знаки отличия
- Государственные гербовые марки (погашенные или непогашенные)
- Документы об ограниченной воинской повинности или о призыве на воинскую службу
- Облигации или другие долговые обязательства
- Чеки или другие векселя, выпущенные правительственными агентствами
- Акции
- Водительские права и удостоверения на право владения
- Охраняемые авторским правом произведения / произведения искусства без разрешения владельца авторских прав

■ Отказ от обязательств

- Информация в настоящем документе может быть изменена без уведомления.
- КОРПОРАЦИЯ CANON INC. НЕ ДАЕТ НИКАКИХ ГАРАНТИЙ, ВЫРАЖЕННЫХ ИЛИ ПОДРАЗУМЕВАЕМЫХ, В ОТНОШЕНИИ ДАННОГО ПРОДУКТА ЗА ИСКЛЮЧЕНИЕМ ИЗЛОЖЕННЫХ В НАСТОЯЩЕМ ДОКУМЕНТЕ, ВКЛЮЧАЯ, БЕЗ ИСКЛЮЧЕНИЯ, ГАРАНТИИ РЫНОЧНОЙ И КОММЕРЧЕСКОЙ ПРИГОДНОСТИ, СООТВЕТСТВИЯ ОПРЕДЕЛЕННЫМ ЦЕЛЯМ ИСПОЛЬЗОВАНИЯ ИЛИ В СЛУЧАЕ НАРУШЕНИЯ УСЛОВИЙ КАКИХ-ЛИБО ЛИЦЕНЗИЙ. КОМПАНИЯ CANON INC. НЕ ПРИНИМАЕТ НА СЕБЯ ОТВЕТСТВЕННОСТЬ ЗА ЛЮБОЙ ПРЯМОЙ, СЛУЧАЙНЫЙ ИЛИ

КОСВЕННЫЙ УЩЕРБ ЛЮБОГО ХАРАКТЕРА, А ТАКЖЕ ЗА ПОТЕРИ И ЗАТРАТЫ, ВЫЗВАННЫЕ ИСПОЛЬЗОВАНИЕМ ДАННЫХ СВЕДЕНИЙ.

■ Copyright

Copyright CANON INC. 2016

Никакая часть данной публикации не может воспроизводиться, передаваться, транслироваться и храниться в поисковой системе, а также не может переводиться на естественные или компьютерный языки в любом виде или любыми средствами: электронными, механическими, магнитными, оптическими, химическими, вручную или какими-либо иными, без предварительного письменного разрешения корпорации Canon.

■ Товарные знаки

"MEAP" является товарным знаком компании CANON Inc. и относится к "платформе приложения" для принтеров и многофункциональных устройств Canon.

Adobe, Acrobat и Reader являются зарегистрированными товарными знаками Adobe Systems Incorporated в США и/или других стран.

Apple, Bonjour, iPad, iPhone, iPod touch, Mac, Mac OS, Mac OS X и Safari являются товарными знаками компании Apple Inc.

Microsoft, Windows, Windows Vista, Windows Server, Internet Explorer, Word и Excel являются зарегистрированными товарными знаками или товарными знаками корпорации Microsoft в США и/или других странах.

Google Cloud Print, Google Chrome, Android, Google Docs и Gmail являются зарегистрированными товарными знаками или товарными знаками корпорации Google Inc.

This product contains the Universal Font Scaling Technology or UFST® under license from Monotype Imaging, Inc. UFST® is a trademark of Monotype Imaging, Inc. registered in the United States Patent and Trademark Office and may be registered in certain jurisdictions. UFST: Copyright © 1989 - 1996, 1997, 2003, 2004, 2008, all rights reserved, by Monotype Imaging Inc.



Java и все основанные на Java товарные знаки и логотипы являются товарными знаками или зарегистрированными товарными знаками корпорации Oracle и/или ее дочерних предприятий.



Adobe, PostScript и логотип PostScript являются зарегистрированными товарными знаками корпорации Adobe Systems Incorporated в США и/или других странах.

Copyright © 2007 -08 Adobe Systems Incorporated. All rights reserved.

Protected by U.S. Patents 5,737,599; 5,781,785; 5,819,301; 5,929,866; 5,943,063; 6,073,148; 6,515,763; 6,639,593; 6,754,382; 7,046,403; 7,213,269; 7,242,415; Patents pending in the U.S. and other countries.

All instances of the name PostScript in the text are references to the PostScript language as defined by Adobe Systems Incorporated unless otherwise stated. The name PostScript also is used as a product trademark for Adobe Systems' implementation of the PostScript language interpreter.

Except as otherwise stated, any reference to a "PostScript printing device," "PostScript display device," or similar item refers to a printing device, display device or item (respectively) that contains PostScript technology created or licensed by Adobe Systems Incorporated and not to devices or items that purport to be merely compatible with the PostScript language.

Adobe, the Adobe logo, PostScript, the PostScript logo, and PostScript 3 are either registered trademarks or trademarks of Adobe Systems Incorporated in the United States and/or other countries.

Linux is a registered trademark of Linus Torvalds. Microsoft and Windows are either registered trademarks or trademarks of Microsoft Corporation in the United States and/or other countries.

All other trademarks are the property of their respective owners.

Все прочие наименования компаний и изделий являются зарегистрированными торговыми марками, торговыми марками или служебными марками соответствующих компаний.

Адреса представительств

1000-08K

CANON INC.

30-2, Shimomaruko 3-chome, Ohta-ku, Tokyo 146-8501, Japan

CANON MARKETING JAPAN INC.

16-6, Konan 2-chome, Minato-ku, Tokyo 108-8011, Japan

CANON U.S.A., INC.

One Canon Park, Melville, NY 11747, U.S.A.

CANON EUROPA N.V.

Bovenkerkerweg 59, 1185 XB Amstelveen, The Netherlands

CANON CHINA CO. LTD.

2F Jinbao Building No.89, Jinbao Street, Dongcheng District, Beijing 100005, PRC

CANON SINGAPORE PTE LTD

1 Fusionopolis Place, #15-10, Galaxis, Singapore 138522

CANON AUSTRALIA PTY LTD

Building A, The Park Estate, 5 Talavera Road, Macquarie Park, NSW 2113, Australia

САЙТЫ CANON ВСЕХ СТРАН

<http://www.canon.com/>

This Font Software is licensed under the SIL Open Font License, Version 1.1.

This license is copied below, and is also available with a FAQ at: <http://scripts.sil.org/OFL>

SIL OPEN FONT LICENSE Version 1.1 - 26 February 2007

PREAMBLE

The goals of the Open Font License (OFL) are to stimulate worldwide development of collaborative font projects, to support the font creation efforts of academic and linguistic communities, and to provide a free and open framework in which fonts may be shared and improved in partnership with others.

The OFL allows the licensed fonts to be used, studied, modified and redistributed freely as long as they are not sold by themselves. The fonts, including any derivative works, can be bundled, embedded, redistributed and/or sold with any software provided that any reserved names are not used by derivative works. The fonts and derivatives, however, cannot be released under any other type of license. The requirement for fonts to remain under this license does not apply to any document created using the fonts or their derivatives.

DEFINITIONS

"Font Software" refers to the set of files released by the Copyright Holder(s) under this license and clearly marked as such. This may include source files, build scripts and documentation.

"Reserved Font Name" refers to any names specified as such after the copyright statement(s).

"Original Version" refers to the collection of Font Software components as distributed by the Copyright Holder(s).

"Modified Version" refers to any derivative made by adding to, deleting, or substituting -- in part or in whole -- any of the components of the Original Version, by changing formats or by porting the Font Software to a new environment.

"Author" refers to any designer, engineer, programmer, technical writer or other person who contributed to the Font Software.

PERMISSION & CONDITIONS

Permission is hereby granted, free of charge, to any person obtaining a copy of the Font Software, to use, study, copy, merge, embed, modify, redistribute, and sell modified and unmodified copies of the Font Software, subject to the following conditions:

- 1) Neither the Font Software nor any of its individual components, in Original or Modified Versions, may be sold by itself.
- 2) Original or Modified Versions of the Font Software may be bundled, redistributed and/or sold with any software, provided that each copy contains the above copyright notice and this license. These can be included either as stand-alone text files, human-readable headers or in the appropriate machine-readable metadata fields within text or binary files as long as those fields can be easily viewed by the user.
- 3) No Modified Version of the Font Software may use the Reserved Font Name(s) unless explicit written permission is granted by the corresponding Copyright Holder. This restriction only applies to the primary font name as presented to the users.
- 4) The name(s) of the Copyright Holder(s) or the Author(s) of the Font Software shall not be used to promote, endorse or advertise any Modified Version, except to acknowledge the contribution(s) of the Copyright Holder(s) and the Author(s) or with their explicit written permission.
- 5) The Font Software, modified or unmodified, in part or in whole, must be distributed entirely under this license, and must not be distributed under any other license. The requirement for fonts to remain under this license does not apply to any document created using the Font Software.

TERMINATION

This license becomes null and void if any of the above conditions are not met.

DISCLAIMER

THE FONT SOFTWARE IS PROVIDED "AS IS", WITHOUT WARRANTY OF ANY KIND, EXPRESS OR IMPLIED, INCLUDING BUT NOT LIMITED TO ANY WARRANTIES OF MERCHANTABILITY, FITNESS FOR A PARTICULAR PURPOSE AND NONINFRINGEMENT OF COPYRIGHT, PATENT, TRADEMARK, OR OTHER RIGHT. IN NO EVENT SHALL THE COPYRIGHT HOLDER BE LIABLE FOR ANY CLAIM, DAMAGES OR OTHER LIABILITY, INCLUDING ANY GENERAL, SPECIAL, INDIRECT, INCIDENTAL, OR CONSEQUENTIAL DAMAGES, WHETHER IN AN ACTION OF CONTRACT, TORT OR OTHERWISE, ARISING FROM, OUT OF THE USE OR INABILITY TO USE THE FONT SOFTWARE OR FROM OTHER DEALINGS IN THE FONT SOFTWARE.