



PJ-722, PJ-723, PJ-762, PJ-763, PJ-763MFi, PJ-773

Руководство пользователя Русский

Благодарим за приобретение мобильного термопринтера Brother PJ-722, PJ-723, PJ-762, PJ-763, PJ-763MFi или PJ-773. Сохраните этот документ для последующего использования. Последние версии руководств можно загрузить с веб-сайта Brother Solutions Center по адресу support.brother.com/. Там же вы сможете найти последние версии драйверов и приложений для принтера, ознакомиться с часто задаваемыми вопросами и советами по устранению неполадок, а также с конкретными решениями для печати.

Доступные руководства

Последние версии руководств можно загрузить с веб-сайта Brother Solutions Center по адресу support.brother.com

Руководство по безопасности устройства ¹	Руководство содержит сведения об эксплуатационной безопасности изделия. Ознакомьтесь с ним перед использованием принтера.
Руководство пользователя ²	Руководство содержит основные сведения об использовании принтера с подробными советами по устранению неполадок.
Интерактивное руководство пользователя ³	Документ содержит информацию из <i>руководства пользователя</i> , а также дополнительные сведения о настройке принтера и сетевого подключения, советы по устранению неполадок и инструкции по обслуживанию.
Руководство по использованию AirPrint ³	Руководство содержит сведения об использовании AirPrint для печати с устройств на базе iOS и Mac OS.
Руководство по использованию Google Cloud Print ³	Руководство содержит сведения об использовании служб Google Cloud Print™ для печати через Интернет.
Mobile Print/Scan Guide for Brother iPrint&Scan ³ (руководство по печати и сканированию с мобильных устройств для Brother iPrint&Scan)	Руководство содержит информацию о печати с мобильных устройств, если принтер подключен к устройству по Bluetooth или Wi-Fi®.
P-touch Template Manual ³ (руководство по использованию P-touch Template)	Руководство содержит сведения о P-touch Template.
Raster Command Reference ³ (справочник по растровым командам)	Документ содержит информацию об использовании команд прямого управления принтером.

- 1 Печатная версия в коробке
- 2 PDF-файл на компакт-диске, входящем в комплект поставки
- 3 PDF-файл на веб-сайте Brother Solutions Center

Общее описание

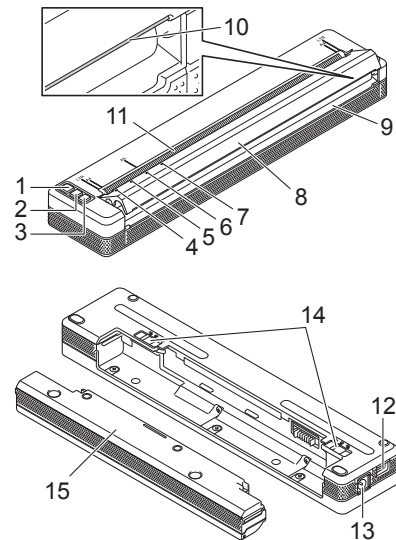

- 1 Кнопка питания
- 2 Кнопка подачи
- 3 Кнопка Bluetooth (только для PJ-762, PJ-763, PJ-763MFi)
Кнопка Wi-Fi (только для PJ-773)
- 4 Индикатор POWER (Питание)
- 5 Индикатор DATA (Данные)
- 6 Индикатор STATUS (Состояние)
- 7 Индикатор Bluetooth (только для PJ-762, PJ-763, PJ-763MFi)
Индикатор Wi-Fi (только для PJ-773)
- 8 Откидная крышка
- 9 Слот для вывода бумаги
- 10 Отрывная планка
- 11 Слот для подачи бумаги
- 12 USB-порт
- 13 Разъем питания постоянного тока
- 14 Защелки аккумулятора
- 15 Защитный корпус контактов аккумуляторного отсека (монтажный блок аккумуляторного отсека)

Светодиодные индикаторы

PJ-722, PJ-723

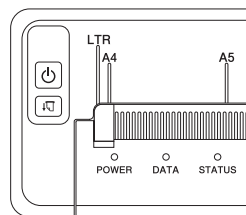

PJ-762, PJ-763, PJ-763MFi

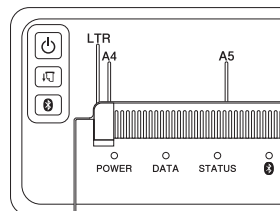

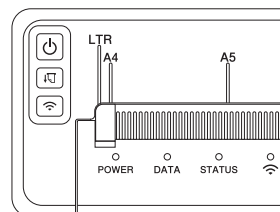

PJ-773





Индикаторы могут гореть либо мигать различными цветами в зависимости от состояния принтера. Каждый индикатор может гореть или мигать зеленым, красным, оранжевым или синим.

Функции кнопок

Функция кнопки питания 	Действие
Включение принтера	Нажмите и удерживайте кнопку в течение одной секунды, пока не загорится индикатор POWER.
Выключение принтера	В зависимости от настроек принтера либо нажмите и удерживайте кнопку в течение одной секунды, либо быстро нажмите ее два раза. Дополнительную информацию см. в <i>интерактивном руководстве пользователя</i> .

Функция кнопки подачи 	Действие
Подача бумаги	Нажмите кнопку для подачи загруженной бумаги.
Печать параметров принтера	Чтобы распечатать параметры принтера без его подключения к компьютеру или мобильному устройству, выполните указанные ниже действия. 1 Включите принтер и убедитесь в том, что в нем нет бумаги. 2 Нажмите и удерживайте кнопку до тех пор, пока индикатор DATA не загорится красным. 3 Загрузите бумагу.

Функция кнопки Bluetooth  (только для PJ-762, PJ-763, PJ-763MF)	Действие
Включение и выключение Bluetooth	Чтобы включить или выключить Bluetooth на принтере, нажмите и удерживайте кнопку в течение одной секунды.

Функция кнопки Wi-Fi  (только для PJ-773)	Действие
Включение и выключение Wi-Fi	Чтобы включить или выключить Wi-Fi на принтере, нажмите и удерживайте кнопку в течение одной секунды.
Использование функции WPS для настройки Wi-Fi	Чтобы настроить Wi-Fi с помощью WPS, нажмите и удерживайте кнопку примерно пять секунд.

Использование литиево-ионной аккумуляторной батареи (необязательно)

Установка литиево-ионной аккумуляторной батареи

1. Разблокируйте защелку аккумулятора 1.
2. Удерживая защелку аккумулятора 2 в разблокированном положении, извлеките защитный корпус контактов аккумуляторного отсека.

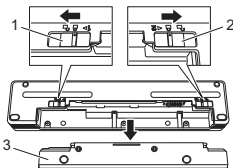

- 1 Защелка аккумулятора 1
- 2 Защелка аккумулятора 2
- 3 Защитный корпус контактов аккумуляторного отсека

3. Отпустите защелку аккумулятора 2. Она вернется в заблокированное положение.
4. Вставьте литиево-ионную батарею в аккумуляторный отсек до упора.

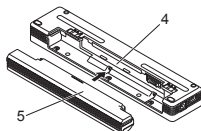

- 4 Аккумуляторный отсек
- 5 Литиево-ионная аккумуляторная батарея

5. Заблокируйте защелку аккумулятора 1.

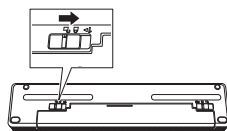

Извлечение литиево-ионной аккумуляторной батареи

1. Разблокируйте защелки аккумулятора и извлеките батарею.

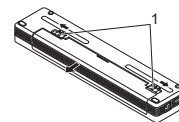

- 1 Защелки аккумулятора

2. Вставьте защитный корпус контактов в аккумуляторный отсек до упора.
3. Заблокируйте защелку аккумулятора 1.

Зарядка литиево-ионной аккумуляторной батареи

ПРИМЕЧАНИЕ

- Зарядите литиево-ионный аккумулятор сразу после покупки, придерживаясь приведенных ниже инструкций.
- На полную зарядку литиево-ионного аккумулятора уходит до трех часов. Полностью заряженной батарее достаточно для печати около 600 страниц.

1. Выключите принтер и установите литиево-ионную аккумуляторную батарею.
2. Подключите принтер к сети переменного тока с помощью адаптера переменного тока и шнура питания или к сети постоянного тока с помощью автомобильного адаптера.

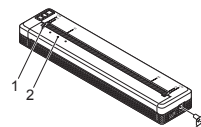

- 1 Индикатор POWER
- 2 Индикатор STATUS

3. После полной зарядки литиево-ионного аккумулятора индикатор STATUS выключится. Когда это произойдет, отключите адаптер переменного тока или автомобильный адаптер от разъема питания постоянного тока.

Прекращение зарядки литиево-ионной аккумуляторной батареи

Чтобы остановить зарядку батареи, отключите адаптер переменного тока или автомобильный адаптер от разъема питания постоянного тока.

Примечания об использовании литиево-ионной аккумуляторной батареи

- Полностью зарядите батарею перед использованием. Не используйте ее до полной зарядки.
- Чем насыщеннее отпечатки, тем быстрее разряжается батарея. Задайте плотность печати в диалоговом окне драйвера принтера или с помощью инструмента настройки принтера. Дополнительную информацию см. в *интерактивном руководстве пользователя*.
- Заряжайте аккумулятор при температуре 0–40 °C. В противном случае он не зарядится, и индикатор STATUS не погаснет.
- Если к работающему от аккумулятора принтеру подключен адаптер переменного тока или автомобильный адаптер, индикатор STATUS может погаснуть, а зарядка — остановиться, даже если она не закончена.

Особые указания по обращению с литиево-ионной аккумуляторной батареей

Чтобы обеспечить эффективную работу и долгий срок службы литиево-ионной аккумуляторной батареи, соблюдайте указанные ниже правила.

- Не используйте и не храните батарею при слишком высокой или низкой температуре. Это приводит к ее быстрой разрядке. Например, это может произойти, если использовать при высоких температурах литиево-ионный аккумулятор, заряженный более чем на 90 %.
- Если принтер долго не используется, извлеките из него батарею.
- Храните батареи в прохладном сухом месте, защищенном от прямых солнечных лучей, при этом уровень заряда должен быть не выше 50 %.
- Если батарея долго не используется, заряжайте ее каждые шесть месяцев.

Подключение принтера к внешним источникам питания

Подключение к сети переменного тока (необязательно)

Чтобы подать питание на принтер или зарядить литиево-ионную аккумуляторную батарею, подключите устройство к сети переменного тока.

1. Подключите к принтеру адаптер переменного тока.
2. Подключите шнур питания к адаптеру переменного тока.
3. Подключите шнур питания к сети переменного тока (100–240 В, 50–60 Гц).

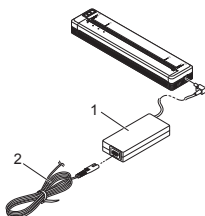

- 1 Адаптер переменного тока
- 2 Шнур питания

ПРИМЕЧАНИЕ

Шнур питания и адаптер переменного тока являются дополнительными принадлежностями. При их покупке учитывайте, что они должны соответствовать требованиям того региона, где будет использоваться принтер.

Подключение к сети постоянного тока (необязательно)

Чтобы подать питание на принтер или зарядить литиево-ионную аккумуляторную батарею, подключите устройство к сети постоянного тока (12 В) в транспортном средстве (например, к прикуривателю).

1. Подключите автомобильный адаптер к сети постоянного тока (12 В) в транспортном средстве.
2. Подключите автомобильный адаптер к принтеру.

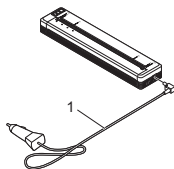

- 1 Автомобильный адаптер

ПРИМЕЧАНИЕ

- Автомобильный адаптер является дополнительной принадлежностью.
- Напряжение в электросети транспортного средства может колебаться, влияя на скорость печати.
- Максимальное напряжение — 12 В постоянного тока.
- Вилка автомобильного адаптера подходит только для розеток 12 В того же типа, что и прикуриватель.
- Напряжение в сети постоянного тока может быть недостаточным для полной зарядки литиево-ионной аккумуляторной батареи с помощью автомобильного адаптера. Через 9 часов после начала зарядки индикатор STATUS гаснет и процесс завершается, даже если литиево-ионный аккумулятор заряжен не полностью.

Установка программного обеспечения на компьютере или мобильном устройстве

В зависимости от модели принтера, компьютера и мобильного устройства доступно несколько способов печати. Дополнительную информацию об установке других приложений на компьютере или мобильном устройстве см. в *интерактивном руководстве пользователя*.

Установка драйвера принтера и приложений (для пользователей компьютеров на базе Windows® или Mac OS)

Чтобы печатать с компьютера на базе Windows® или Mac OS, установите на нем драйвер принтера, программу P-touch Editor и другие приложения.

1. Чтобы загрузить программу установки и документацию, посетите веб-сайт www.brother.com/inst/
2. Чтобы начать установку, дважды щелкните по загруженному EXE-файлу и следуйте инструкциям на экране. Выберите необходимые приложения в окне программы установки.

Обновление драйверов принтера и приложений

Последние версии можно загрузить с веб-сайта Brother Solutions Center по адресу support.brother.com/. Рекомендуется посетить веб-сайт и убедиться в том, что вы используете последние версии драйверов и приложений.

Доступен комплект разработчика ПО (SDK). Посетите веб-сайт Brother Developer Center по адресу www.brother.com/product/dev/index.htm

Подключение принтера к компьютеру или мобильному устройству

Можно подключить принтер к компьютеру или мобильному устройству с помощью USB-кабеля, Bluetooth (только для PJ-762, PJ-763, PJ-763MFi) или Wi-Fi (только для PJ-773). Дополнительную информацию см. в *интерактивном руководстве пользователя*.

Подключение с помощью USB-кабеля



1. Перед тем как подсоединить USB-кабель, выключите принтер.
2. Сначала подсоедините соответствующий конец USB-кабеля к принтеру.
3. Затем подключите другой конец к компьютеру.

Подключение по Bluetooth (только для PJ-762, PJ-763, PJ-763MFi)



ПРИМЕЧАНИЕ

- Следуйте рекомендациям производителя своего компьютера или мобильного устройства со встроенным модулем Bluetooth либо адаптера Bluetooth и установите необходимое аппаратное и программное обеспечение.
- Параметры подключения по Bluetooth сохраняются после выключения принтера.

Ниже описано, как выполнить сопряжение принтера с компьютером или мобильным устройством с помощью программного обеспечения для управления Bluetooth.

1. Нажмите и удерживайте кнопку питания , чтобы включить принтер, а затем нажмите и удерживайте кнопку Bluetooth .
2. С помощью программного обеспечения для управления Bluetooth найдите принтер.

Подключение по Wi-Fi® (только для PJ-773)

1. Нажмите и удерживайте кнопку Wi-Fi  в течение одной секунды. Индикатор Wi-Fi  начнет мигать синим цветом раз в три секунды.
2. На компьютере или мобильном устройстве выберите название сети своего принтера (DIRECT-*****_PJ-773). При необходимости введите пароль в формате 773*****.

ПРИМЕЧАНИЕ

Дополнительную информацию о подключении по Wi-Fi см. в *интерактивном руководстве пользователя*.

Печать

1. Откройте документ, который нужно распечатать, на компьютере или мобильном устройстве.
2. Убедитесь в том, что питание на принтер подается от подходящего источника. Установите в него заряженный аккумулятор либо подключите устройство к сети переменного или постоянного тока.
3. Чтобы включить принтер, нажмите и удерживайте кнопку питания  в течение одной секунды.

Если принтер подключен к сети переменного или постоянного тока, индикатор POWER загорится зеленым цветом, а если используется литиево-ионная аккумуляторная батарея — оранжевым.

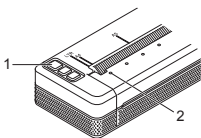

- 1 Кнопка питания 
- 2 Индикатор POWER

4. Подключите принтер к компьютеру или мобильному устройству с помощью USB, Bluetooth или Wi-Fi. Дополнительную информацию см. в *интерактивном руководстве пользователя*.
5. Загрузите бумагу. Держите бумагу ровно и обеими руками аккуратно вставляйте во входной слот, где ролик переместит ее в начальную позицию. Для получения наилучших результатов используйте оригинальную бумагу Brother.

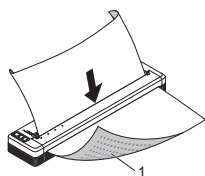

- 1 Поверхность для печати

ПРИМЕЧАНИЕ

- Нижний край бумаги должен располагаться параллельно ролику.
- Печатать можно только на одной стороне бумаги. Загружайте ее в принтер гладким покрытием для термопечати вниз.
- При загрузке бумаги формата A4 выровняйте ее по специальным меткам A4 на принтере. При загрузке бумаги формата Letter выровняйте ее по специальным меткам LTR на принтере.

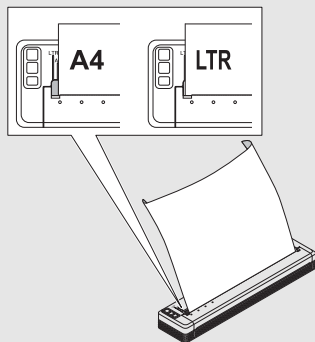

6. Выполните печать с помощью приложения. Индикатор DATA начнет мигать зеленым, указывая на то, что принтер получает данные, а затем документ будет распечатан.

ПРИМЕЧАНИЕ

При необходимости измените параметры печати в диалоговом окне драйвера принтера или с помощью инструмента настройки принтера. Дополнительную информацию см. в *интерактивном руководстве пользователя*.

Примечания об использовании бумаги

В драйвере принтера можно выбрать один из следующих типов бумаги: [Листовая бумага], [Рулон] или [Перфорированный рулон].

ПРИМЕЧАНИЕ

Рулонную бумагу можно резать с помощью отрывной планки принтера. Потяните за один край извлеченной бумаги по диагонали вверх к другому краю.

* Учтите, что отрывная планка острая. Не прикасайтесь к ней, чтобы не порезаться.

Извлечение замятой бумаги

1. Поднимите откидную крышку.

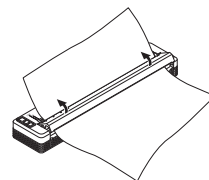

2. Осторожно вытяните бумагу из принтера в любом направлении.

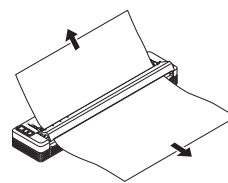

3. Закройте откидную крышку.

4. Вставьте бумагу и повторите печать.

Светодиодные индикаторы

Индикаторы могут гореть либо мигать различными цветами в зависимости от состояния принтера. Ниже расшифрованы значения символов, используемых в этом разделе.

 = Индикатор горит.

 = Индикатор мигает.









 = Индикатор горит или мигает любым цветом.

Выкл. = Индикатор выключен.













З = Зеленый
О = Оранжевый
К = Красный
С = Синий

Например, **З**  означает, что индикатор мигает зеленым.





















POWER	DATA	STATUS	Bluetooth ¹	Wi-Fi ²	Описание
З 		Выкл.			Завершена зарядка батареи через адаптер переменного тока или автомобильный адаптер.
З 		О 			Батарея заряжается.
О 		Выкл.			Используемый литиево-ионный аккумулятор полностью заряжен.
О 		О  (раз в четыре секунды)			Используемый литиево-ионный аккумулятор заряжен наполовину.
О 		О  (два раза каждые четыре секунды)			Используемый литиево-ионный аккумулятор почти разряжен.
К 	Выкл.	О  (раз в секунду)			Используемый литиево-ионный аккумулятор требует зарядки.
Выкл.		О 			Аккумулятор заряжается, принтер выключен.
З/О  ³	Выкл.				Принтер находится в режиме ожидания.
З/О  ³	З 				Выполняется получение данных.
З/О  ³	З 				Выполняется печать, или буфер содержит непечатанные данные.
З/О  ³	О  (раз в секунду)	Выкл.			Выполняется передача данных.
З/О  ³	О 	Выкл.			Выполняется обновление шаблона или программы.
З/О  ³	К 				Принтер находится в режиме обслуживания, печати собственных параметров или очистки.
З/О  ³	К 	К 	Выкл.	Выкл.	Принтер находится в режиме загрузки.
З/О  ³	О  (раз в две секунды)	О  (раз в две секунды)			Принтер охлаждается.

POWER	DATA	STATUS	Bluetooth ¹	Wi-Fi ²	Описание
О  (раз в секунду)	Выкл.	О 			Ошибка связи. Ошибка отсутствия шаблона. Ошибка заполнения памяти. Ошибка поиска точки доступа. ² Ошибка подключения к точке доступа. ² Ошибка безопасности. ²
К 	К 	Выкл.	Выкл.	Выкл.	Ошибка запоминающего устройства.
К 	К 	К 	Выкл.	Выкл.	Системная ошибка.

Индикатор Bluetooth¹

POWER	DATA	STATUS	Bluetooth	Описание
			С 	Выполнено подключение по Bluetooth.
			С 	Выполняется сопряжение устройств по Bluetooth.
К 	К 	К 	С 	Ошибка модуля Bluetooth.

Индикатор Wi-Fi²

POWER	DATA	STATUS	Wi-Fi	Описание
			С  (раз в три секунды)	Модуль Wi-Fi включен, но соединение отсутствует.
			С 	Выполнено подключение по Wi-Fi.
			С  (раз в секунду)	Выполняется настройка с помощью WPS.
		О  (раз в секунду)	С  (раз в секунду)	Ошибка WPS.
К 	К 	К 	С  (раз в секунду)	Ошибка модуля Wi-Fi.

¹ Только для PJ-762, PJ-763, PJ-763MFi.

² Только для PJ-773.

³ Если для питания принтера используется адаптер переменного тока или автомобильный адаптер, индикатор горит зеленым цветом, а если установлена литиево-ионная аккумуляторная батарея — оранжевым.

Предупреждающие сигналы индикаторов

Проблема	Решение
Индикатор POWER не горит.	На принтер не подается питание. Если он подключен к сети переменного или постоянного тока, убедитесь в том, что адаптер переменного тока или автомобильный адаптер правильно подсоединен, а в сети есть напряжение. При использовании литиево-ионной аккумуляторной батареи убедитесь в том, что она правильно установлена в принтер и полностью заряжена.
Передача данных в буфер.	Данные печати сохранены в буфере. Если данные были переданы на принтер не полностью (например, из-за проблем с Wi-Fi-соединением), то печать невозможна. Выключите и снова включите принтер.
Головка или привод охлаждается.	Произошел перегрев термоголовки или привода. Головка В таких случаях печать прекращается до тех пор, пока термоголовка не охладится. Головка может перегреться при печати большого количества документов с текстом высокого качества. При перегреве термоголовки на бумаге могут оставаться пятна. Чтобы избежать перегрева или максимально отсрочить его, снизьте плотность печати и удалите из документа темные участки (например, фоновую заливку или цветные элементы в диаграммах и презентациях). Также обеспечьте свободную вентиляцию принтера. Не используйте его в замкнутом пространстве. Привод Длительное непрерывное использование принтера может привести к перегреву привода. В таком случае печать прекращается до тех пор, пока привод не охладится. ПРИМЕЧАНИЕ Это часто происходит при использовании принтера на большой высоте над уровнем моря (более 3048 м), где разреженный воздух не обеспечивает надлежащего охлаждения устройства.
При получении данных произошла ошибка.	Из-за нестабильного соединения данные могут передаваться неверно. Обеспечьте подходящие условия для качественного соединения и попробуйте подключиться еще раз.
Принтер находится в режиме загрузки.	Для решения проблемы обратитесь за помощью к дилеру Brother или в службу поддержки клиентов компании.

Устранение неполадок

Проблемы с бумагой

Проблема	Решение
Бумага замялась в принтере.	См. раздел <i>Извлечение замятой бумаги</i> .
Бумага проходит через принтер, но на ней не появляется отпечатков.	Убедитесь в том, что используется бумага для термопечати. Поверхность для печати должна быть обращена назад, если смотреть со стороны передней панели принтера.
Бумага не подается, хотя привод работает.	Убедитесь в том, что откидная крышка плотно закрыта. Используйте оригинальную бумагу Brother для термопечати. Бумага другого производителя может неправильно проходить через принтер. Если у вас по-прежнему возникают проблемы, возможно, принтер неисправен. Обратитесь за помощью в службу поддержки клиентов Brother или к дилеру компании.

Проблемы с напечатанными изображениями

Проблема	Решение
Изображение сжато или растянуто в нескольких местах.	Проверьте, не открыта ли откидная крышка. При необходимости плотно закройте ее. Используйте оригинальную бумагу Brother для термопечати. Перед загрузкой бумаги проверьте, не помялась ли она.

Страницы не распечатываются

Проблема	Решение
Индикатор DATA горит зеленым, но принтер не печатает.	<ul style="list-style-type: none"> Печать всех полученных данных не завершена. Дождитесь завершения печати. Загрузите бумагу, если ее нет в принтере. Если принтер не печатает, хотя в нем есть бумага, извлеките ее и загрузите снова. Выключите и включите принтер, а затем попробуйте распечатать страницы еще раз. <p>ПРИМЕЧАНИЕ Подключение к принтеру по Wi-Fi (только для PJ-773) разрывается при выключении устройства. После включения принтера восстановление подключения к сети Wi-Fi занимает не более 15 секунд.</p> <ul style="list-style-type: none"> Эта проблема может также возникать при отправке на принтер простого текста в кодировке ASCII. Если строки не заканчиваются командами PC или BK, либо в конце последней строки отсутствует команда протяжки листов, принтер может ожидать отправки этих данных. Распечатайте другую страницу или нажмите кнопку подачи Принтер мог перейти в режим запоминающего устройства. Дополнительную информацию см. в <i>интерактивном руководстве пользователя</i>. Выключите и снова включите принтер.
Приложение отправляет данные на принтер, но индикатор DATA не загорается зеленым.	<ul style="list-style-type: none"> При подключении через USB <ol style="list-style-type: none"> Плотно подсоедините USB-кабель к компьютеру. Попробуйте заменить USB-кабель. При подключении по Bluetooth (только для PJ-762, PJ-763, PJ-763MFi) <ol style="list-style-type: none"> Убедитесь в том, что индикатор Bluetooth горит синим. Если индикатор Bluetooth мигает или выключен, соединение по Bluetooth не установлено. Информацию о настройке Bluetooth-подключения см. в разделе <i>Подключение по Bluetooth (только для PJ-762, PJ-763, PJ-763MFi)</i>. Правильно задайте параметры Bluetooth в инструменте настройки принтера. Дополнительную информацию см. в <i>интерактивном руководстве пользователя</i>. При подключении по Wi-Fi (только для PJ-773) <ol style="list-style-type: none"> Убедитесь в том, что индикатор Wi-Fi горит синим. Если индикатор Wi-Fi мигает или выключен, соединение по Wi-Fi не установлено. Информацию о настройке Wi-Fi-подключения см. в разделе <i>Подключение по Wi-Fi® (только для PJ-773)</i>. Правильно задайте параметры Wi-Fi в инструменте настройки принтера. Дополнительную информацию см. в <i>интерактивном руководстве пользователя</i>.

Страницы распечатываются не полностью

Проблема	Решение
Индикатор DATA выключается, когда в принтере находится бумага.	Возможно, компьютер или мобильное устройство отправили на принтер не всю страницу. Попробуйте распечатать документ повторно. Возможно, компьютер или мобильное устройство передали на принтер ошибочные данные о формате бумаги, либо в аппарат вставлена бумага неправильного размера.
Принтер частично распечатал страницу, но индикатор DATA продолжает гореть или мигать зеленым.	Проверьте настройки размера бумаги.

Обслуживание принтера

Очистка опорного ролика

Загрязнение опорного ролика может привести к неправильной подаче бумаги в принтер (смещению отпечатка) и ухудшению качества печати (искажению отпечатка).

Чтобы очистить опорный ролик, выполните описанные ниже действия.

1. Включите принтер и убедитесь в том, что в нем нет бумаги.
2. Вставьте чистящий лист в слот для подачи бумаги. Поверхность листа с надписью CLEANING SHEET (Чистящий лист) должна быть обращена вверх и к передней части принтера, как показано на рисунке. Ролик поместит чистящий лист в начальную позицию.

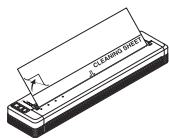

3. Снимите защитное покрытие с верхней половины чистящего листа, как показано на рисунке.

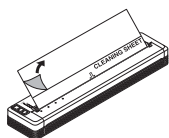

ПРИМЕЧАНИЕ

Не снимайте защитное покрытие с нижней половины чистящего листа.

4. Нажмите кнопку подачи  и удерживайте ее не менее двух секунд. Принтер извлечет чистящий лист.

Очистка поверхностей принтера

Чтобы очистить поверхность принтера, протрите его сухой тканью. Не мочите ткань и следите за тем, чтобы вода не попадала в принтер. Не используйте бензол, спирт, разбавитель краски, а также абразивные, щелочные или кислотные чистящие средства. Они могут повредить поверхность принтера.

Технические характеристики

Название модели	PJ-722, PJ-723, PJ-762, PJ-763, PJ-763MFi, PJ-773
Размеры	Приблизительно 255 x 55 x 30 мм (Ш x Г x В)
Вес	Приблизительно 480 г (без аккумулятора и бумаги) Приблизительно 610 г (с аккумулятором, без бумаги)
Печать	
Способ	Прямая термopечать
Интерфейс	
USB	USB 2.0 (режим Full Speed), разъем mini-B, для периферийных устройств Класс Printer: запоминающее устройство (2,5 МБ памяти)
Bluetooth (только для PJ-762, PJ-763, PJ-763MFi)	PJ-762, PJ-763 Версия 2.1, EDR (класс 1) Поддерживаемые профили: SPP, OPP, BIP, HCRP PJ-763MFi Версия 2.1, EDR (класс 1) Поддерживаемые профили: SPP, OPP, BIP, HCRP, iAP
Wi-Fi (только для PJ-773)	<ul style="list-style-type: none">• Wireless Direct: IEEE 802.11g/n• Режим ad-hoc: IEEE 802.11b/g/n• Режим инфраструктуры: IEEE 802.11b/g/n• WPS 2.0
Рабочие условия	
Рабочая температура	От -10 до 50 °C
Рабочая влажность	20–80 % (без конденсации)
Температура при хранении	От -20 до 60 °C
Влажность при хранении	20–80 % (без конденсации)

Проверка параметров принтера

Эта функция позволяет распечатать отчет на листе формата Letter, не подключая принтер к компьютеру или мобильному устройству. (Отчет также помещается на листе формата A4.)

ПРИМЕЧАНИЕ

Отчет содержит следующую информацию: версию программы, серийный номер, данные о параметрах устройства, настройках Bluetooth (только для PJ-762, PJ-763, PJ-763MFi) и Wi-Fi (только для PJ-773).

Чтобы распечатать отчет о параметрах принтера, выполните указанные ниже действия.

1. Включите принтер и убедитесь в том, что в нем нет бумаги.
2. Нажмите и удерживайте кнопку подачи  до тех пор, пока индикатор DATA не загорится красным.
3. Вставьте оригинальную бумагу Brother для термopечати во входной слот принтера. Отчет напечатается автоматически, а затем принтер перейдет в режим ожидания.

Полезные веб-сайты

Глобальный веб-сайт Brother: www.brother.com
Веб-сайт Brother Developer Center: www.brother.com/product/dev/
Ответы на часто задаваемые вопросы, советы по устранению неполадок, а также обновления драйверов и приложений можно найти на веб-сайте Brother Solutions Center по адресу support.brother.com/