



Quick Installation Guide

Wall-Plate Access Point

CONTENT

English.....	1
Български	6
Čeština	11
Қазақша	16
Magyar	21
Polski.....	26
Русский язык.....	31
Română.....	36
Slovenčina	41
Srpski jezik.....	46
Українська мова	51
Lietuvių.....	56
Slovenščina	61
Hrvatski	66
Latviski.....	71
Eesti.....	76

Note: The following introduction takes EAP115-Wall as an example.

Network Topology

A typical network topology for the EAP is shown below.

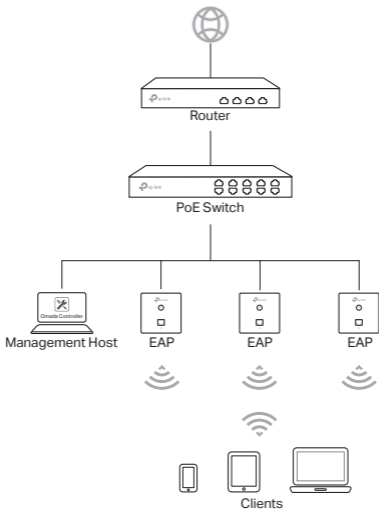

The EAP can only be powered by a PSE device, such as a PoE switch. A DHCP server (typically a router) is required to assign IP addresses to the EAPs and clients in your local network. The management host can be in the same or different network segment with the EAPs.

Pre-Installation Checklist

Before installation, be sure that you have the following items:

- A pre-installed wall junction box
- An RJ45 plug
- A triangular screwdriver (Only for EAP115-Wall)
- A Phillips screwdriver
- A PoE switch

Installation Steps

The EAP can be mounted into either an 86mm wall junction box or a standard EU wall junction box. The junction box should be pre-installed with a running-in-wall Ethernet cable connected to a PoE switch.



86mm wall
junction box

Standard EU wall
junction box

Standard US wall
junction box
(Only for EAP225-Wall)

1. Detach the faceplate of the junction box with a Phillips screwdriver (demonstrated with an 86mm wall junction box).

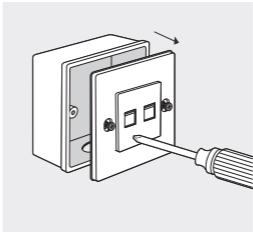

2. Detach the faceplate of the EAP with a screwdriver.

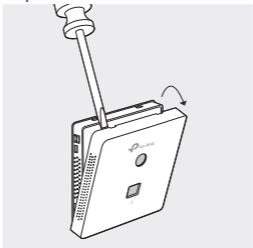

3. Connect the Ethernet cable inside the junction box to an RJ45 plug. Then connect the cable to the UPLINK+PoE port. Position the Ethernet cable to ensure it is not strained.

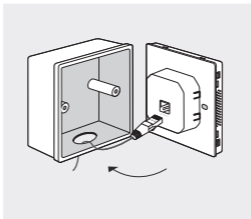

Note: If the junction box does not have enough room to accommodate the EAP without straining the Ethernet cable, replace the junction box with an open-end or deeper one.

- 4.** Insert the enclosed screws and tighten them with a triangular screwdriver to secure the mounting bracket.

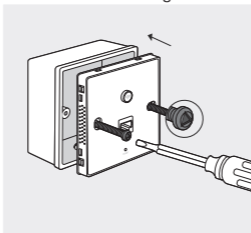

Note:

- Do not over tighten the screws. If the enclosed screws do not fit the junction box, use the screws attached to the junction box instead.
- For EAP225-Wall, switch the order of Step 3 and Step 4.

5. Press the faceplate of the EAP back into position.

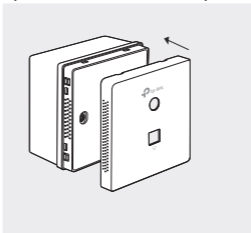

Software Configuration

To quickly set up a wireless network connection with mass EAPs, please follow the steps below.

1. On the management host, download the Omada Controller installation file. Run the file and follow the wizard to install the Omada Controller.
2. Launch the Omada Controller and follow the configuration wizard to create a primary wireless network.
3. Adopt the EAP devices in the Controller management interface to change their status from Pending to Connected.

Забележка: Уводът по-долу взима EAP115-Wall като пример.

Мрежова топология

Една типична мрежова топология за EAP е показана по-долу.

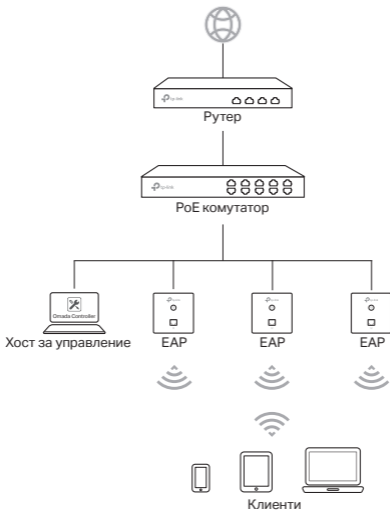

EAP (Точка за достъп за външна инсталация) може да се захранва само от PSE устройство като PoE комутатор. Нужен е DHCP сървър (в типичния случай - рутер), които да присвоява IP адреси на EAP устройствата и клиентите във вашата локална мрежа. Управляващият хост може да бъде в същия или различен мрежов сегмент с EAP устройствата.

Списък с необходимите неща преди инсталация

Преди инсталация, моля, уверете се, че имате следните неща:

- Предварително инсталирана розетка за свързване на стената
- RJ45 накрайник
- Триъгълна отвертка (Само за EAP115-Wall)
- Отвертка с накрайник тип "звезда"
- PoE комутатор

Стъпки за инсталация

EAP устройствата може да се монтират или в 86 mm разклонителна кутия за стена, или в стандартна ЕС разклонителна кутия за стена. Разклонителната кутия трябва да бъде инсталирана предварително с прокаран в стената Ethernet кабел свързан към PoE комутатор.



86mm разклонителна кутия за стена

Стандартна ЕС разклонителна кутия за стена

Стандартна стенна кутия за свързване (CAJ) (Само за EAP225-Wall)

1. Отделете лицевата страна на разклонителната кутия с отвертка "звезда" (илюстрацията е с 86 mm разклонителна кутия за стена).

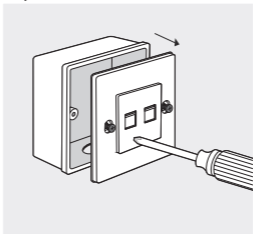

2. Отделете лицевата страна на EAP с отвертка.

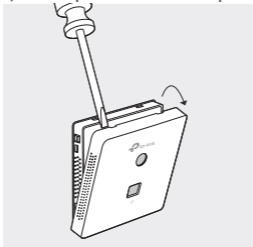

3. Свържете Ethernet кабела в разединителната кутия към RJ45 накрайник. След това свържете кабела към

UPLINK+PoE порта. Разположете Ethernet кабела така, че да не бъде прекалено опънат.

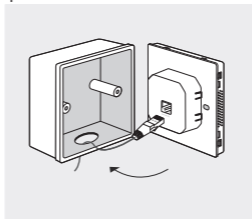

Забележка: Ако в разделителната кутия няма достатъчно пространство за EAP без да се опъва прекалено Ethernet кабела, заменете разклонителната кутия с такава с отворен край или с подълбока кутия.

4. Поставете винтовете от комплекта и ги затегнете с отвертката "триъгълник", за да закрепите здраво монтажната скоба.

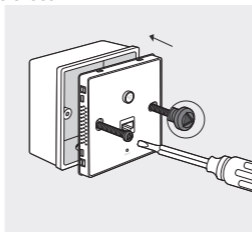

Забележка:

- Не пренатягайте винтовете. Ако винтовете от комплекта не пасват на разклонителната кутия, използвайте вместо тях винтовете към самата разклонителна кутия.
- При EAP225-Wall, сменете реда на Стъпка 3 и Стъпка 4.

5. Натиснете лицевата плоча на EAP обратно на мястото ѝ.

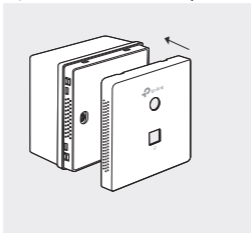

Конфигурация на софтуера

За да установите бързо безжична мрежова връзка с масовите EAP, моля следвайте стъпките по-долу.

1. В хоста за управление, изтеглете инсталационния файл на Omada Контролера. Пуснете файла и следвайте съветника, за да инсталирате Omada Контролера.
2. Пуснете Omada Контролера и следвайте съветника по конфигурирането, за да създадете първична безжична мрежа.
3. Приемете EAP устройствата в интерфейса за управление на Контролера, за да промените техния статус от Pending (Очаквани) на Connected (Свързани).

Poznámka: Následující úvod uvádí EAP115-Wall jako příklad.

Topologie sítě

Typická topologie sítě pro EAP je vyobrazena níže.

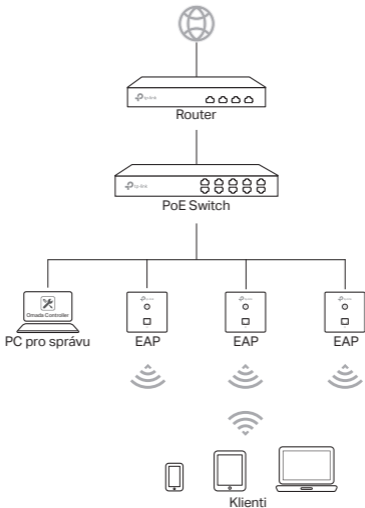

EAP může být napájen pouze pomocí zařízení PSE, jako je PoE switch. Server DHCP (typicky router) je požádán o přidělení IP adres zařízením EAP a klientům ve vaší lokální síti. PC pro správu může být ve stejném nebo jiném segmentu sítě než je EAP.

Seznam pro kontrolu před instalací

Před instalací se ujistěte, že máte následující položky:

- Předinstalovaná instalační krabice pod omítku
- Zásuvka RJ45
- Trojúhelníkový šroubovák (Pouze pro EAP115-Wall)
- Šroubovák Phillips
- PoE switch

Kroky instalace

EAP může být naistalován buď do 86mm instalační krabice pod omítku nebo do standardní EU instalační krabice pod omítku. Instalační krabice by měla být předinstalovaná s ethernet kabelem připojeným k PoE switchi.



86mm instalační krabice pod omítku

Standardní EU instalační krabice pod omítku

Standardní US instalační krabice (pouze pro EAP225-Wall)

1. Sundejte přední panel instalační krabice šroubovákem Phillips (demonstrováno na 86mm nástěnné instalační krabičce).

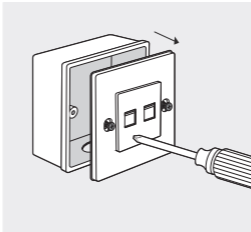

2. Sundejte přední panel EAP pomocí šroubováku.

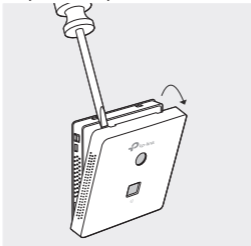

3. Připojte Ethernet kabel uvnitř instalační krabice k zásuvce RJ45. Poté připojte kabel k portu UPLINK+PoE. Umístěte ethernet kabel tak, aby nebyl napjatý.

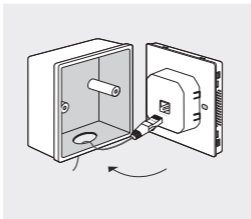

Poznámka: Jestliže není v instalační krabici dostatek místa pro umístění EAP bez namáhání ethernet kabelu, vyměňte instalační krabici za otevřenou nebo hlubší.

- 4. Vložte příbalené šrouby a utáhněte je trojúhelníkovým šroubovákem, čímž zajistíte montážní držák.**

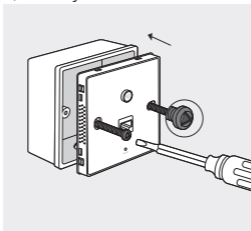

Poznámka:

- Neutahujte šrouby příliš. Jestliže přiložené šrouby nepasují do instalační krabice, použijte místo nich šrouby příbalené k instalační

krabici.

- Pro EAP225-Wall změňte pořadí v kroku 3 a kroku 4.

5. Přitiskněte přední panel EAP zpět na původní pozici.

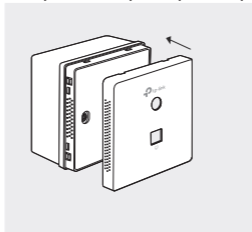

Konfigurace softwaru

Pro rychlé nastavení připojení k bezdrátové síti s několika EAP, postupujte, prosím, podle kroků níže.

1. Do PC stáhněte instalační soubor pro Omada Controller. Spusťte tento soubor a postupujte podle průvodce pro instalaci Omada Controlleru.
2. Spusťte Omada Controller a následujte průvodce konfigurací pro vytvoření základní bezdrátové sítě.
3. Adoptujte zařízení EAP v rozhraní správy Controlleru, čímž se změní jejich status z Pending (Nevyřízený) na Connected (Připojený).

Ескерту: Келесі кіріспе Eap115-Wall мысал ретінде қарастырады.

Желі топологиясы

EAP үшін типтік желі топологиясы төменде көрсетілген.

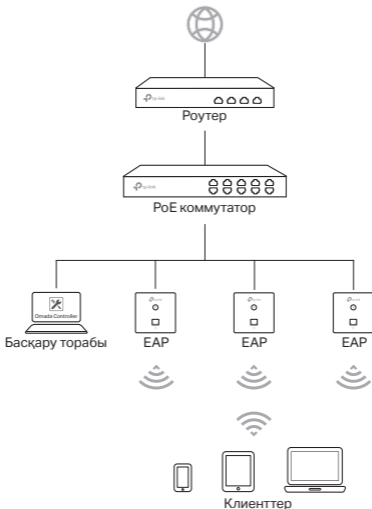

EAP тек PoE коммутатор секілді PSE жабдығымен қуаттана алады. DHCP-сервер (әдетте роутер), сізге өзіңіздің жергілікті желі бойынша EAP кіру нүктелердің және клиенттердің IP-мекен-жайын тағайындау қажет. Басқару торабы EAP-тармен бірдей немесе басқа желі бөлігінде бола алады.

Орнату алдындағы бақылау тізімі

Орнату алдында, сізде келесі заттар бар екеніне көз жеткізіңіз:

- Алдын ала орнатылған қабырғамен байланыстыру қорабы
- RJ45 жалғағыш
- Үшбұрышты бұрағыш (тек Eap115-Wall үшін)
- Айқыш бұрғыш
- PoE коммутатор

Орнату қадамдары

EAP 86 мм қабырғамен байланыстыру қорабы немесе EC стандартты қабырғамен байланыстыру қорабы екеуіне бекітіле алады. Байланыстыру қорабы қабырғаға баратын PoE коммутаторына жалғанған Ethernet сымымен алдын ала орнатылған болуы керек.



86 мм қабырғамен байланыстыру қорабы

EC стандартты қабырғамен байланыстыру қорабы

Үшбұрышты бұрағыш (тек Eap225-Wall үшін)

1. Қабырғамен байланыстыру қорабының беттік панелін айқыш бұрғышпен шешіңіз (86 мм қабырғамен байланыстыру қорабымен көрсетілген).

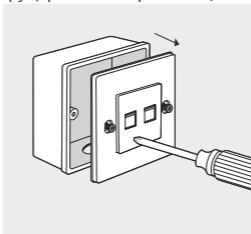

2. EAP-тің беттік панелін бұрғышпен шешіңіз.

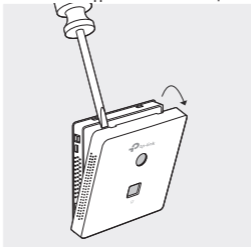

3. Ethernet сымын байланыстыру қорабының ішіндегі RJ45 жалғағышына қосыңыз. Кейін сымды UPLINK+PoE портына

қосыңыз. Ethernet сымын керілмегенін қамсыздандыру үшін орналастырыңыз.

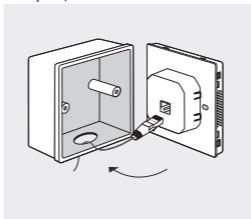

Ескертпе: Егер байланыстыру қорабында EAP-ты Ethernet сымын керілусіз орнықтыру үшін орын жеткіліксіз болса, байланыстыру қорабын соңы ашық немесе тереңірігіне ауыстырыңыз.

4. Берілген бұрамаларды енгізіңіз және оларды бекіту кронштейнін мықтау үшін үш бұрышты бұрағышпен тартыңыз.

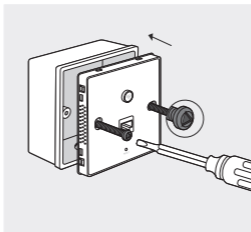

Ескертпе:

- Бұрамаларды аса тартпаңыз. Егер берілген бұрамалар байланыстыру қорабына келмесе, орнына байланыстыру қорабына тіркелген бұрамаларды қолданыңыз.
- EAP225-Wall үшін, 3-қадам және 4-қадам тәртібін ауыстырыңыз.

5. EAP-тің беттік панелін орнына қайтадан кіргізіңіз.

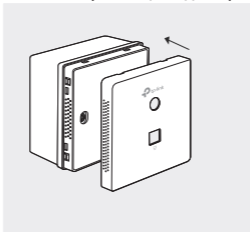

Бағдарламалық жасақтаманы баптау

Көптеген EAP-тармен сымсыз желі байланысын тез орнату үшін, келесі қадамдарға еріңіз.

1. Басқару торабында Omada Controller (басқарғыш) орнату файлын жүктеңіз. Файлды ашыңыз және Omada Controller (басқарғыш)-ты орнату үшін шеберге еріңіз.
2. Басты сымсыз желіні жасау үшін EAP басқарушыны ашыңыз және орнату шеберіне еріңіз.
3. EAP жабдықтарын олардың күйін Pending (Күтуде)-н Connected (Қосылған)-ға ауыстыру үшін Controller (басқарғыш) басқару интерфейсінде енгізіңіз.

Megjegyzés: Az alábbi bemutató példaként az EAP115-Wall eszközt veszi.

Hálózati felépítés

Egy tipikus hálózati felépítés EAP esetén lentebb látható.

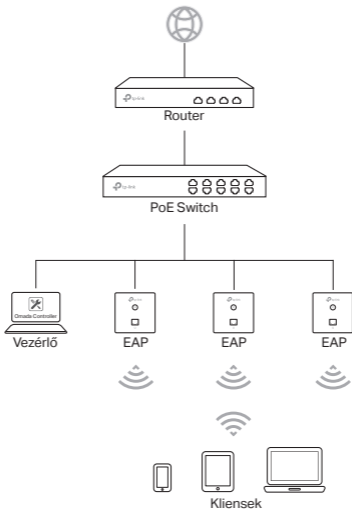

Az EAP-t csak PoE-képes eszközzel, például egy PoE switch-csel lehet áramforrással ellátni. Szükséges egy DHCP-szerver (általában egy router) az EAP-k és a kliensek IP-cím ellátásához a helyi hálózaton. A vezérlő lehet az EAP-ékkal azonos vagy eltérő hálózati szegmensben.

Előkészület

A szerelés előtt győződjön meg, hogy az alábbi kellékek a rendelkezésére állnak:

- Előre telepített fali kötődoboz
- RJ-45-ös csatlakozó
- Háromszögű csavarhúzó (csak EAP115-Wall eszközhöz)
- Philips csavarhúzó
- PoE switch

Szerelési lépések

Az EAP felszerelhető egy 86 mm-es vagy egy EU-szabványos fali kötődobozra. A csatlakozódobozt előre fel kell szerelni, és el kell látni egy fali vezetéssal, PoE switch-hez csatlakozó Ethernet kábellel.



86 mm-es fali kötődoboz

EU-szabványos fali kötődoboz

Amerikai szabványos fali csatlakozó doboz (csak az EAP225-Wall esetében)

1. Távolítsa el a kötődoboz fedelét egy Philips csavarhúzóval (a példában egy 86 mm-es kötődobozzal szemléltetjük).

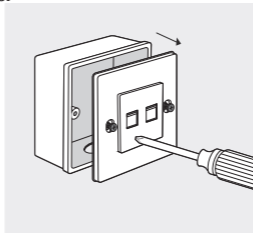

2. Távolítsa el az EAP fedelét egy csavarhúzó segítségével.

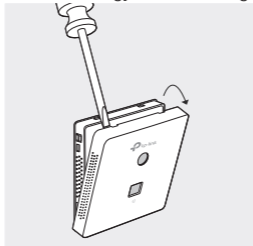

3. Az Ethernet kábelt húzza be a kötődobozba, és szereljen rá egy RJ-45 csatlakozófejet. Ezt követően csatlakoztassa a kábelt az UPLINK+PoE csatlakozóba. Győződjön meg, hogy a kábel nem feszül!

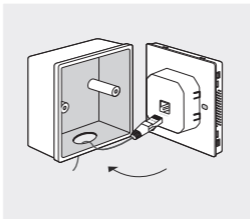

Megj.: Ha a kötődobozban nincs elég hely, hogy elhelyezze az EAP-t az Ethernet kábel feszülése nélkül, akkor cserélje ki a kötődobozt nyitott végűre vagy mélyebbre.

- 4. Tegye be a helyükre, majd csavarja be a mellékelt csavarokat, és csavarja be őket egy háromszögű csavarhúzó segítségével a tartós rögzítéshez.**

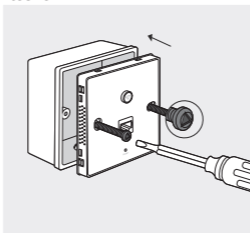

Megj.:

- Ne húzza túl a csavarokat. Ha a mellékelt csavarok nem illenek a kötődobozhoz, akkor használja a kötődobozhoz adott csavarokat.

- Az EAP225-Wall esetén cserélje fel a 3. és a 4. lépés sorrendjét.
- 5. Nyomja vissza az EAP fedőlapját a helyére.**

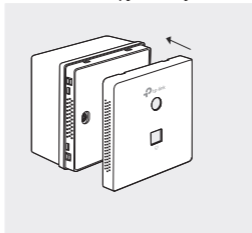

Szoftver beállítás

Több EAP-val létrehozott vezeték nélküli hálózat gyors beállítása érdekében kérjük, hogy kövesse az alábbi lépéseket.

- 1.** A vezérlő PC-re töltsse le az Omada Controller telepítő fájlt. Indítsa el a telepítő fájlt, és kövesse a telepítő varázsló lépéseit a sikeres befejezésig.
- 2.** Indítsa el az Omada Controllert, és kövesse a beállítási varázslót az elsődleges vezeték nélküli hálózat létrehozásához.
- 3.** Vegye fel az EAP eszközöket a Controller vezérlőfelületén, hogy megváltoztassa a készülékek Pending (függőben) állapotát Connected (csatlakoztatott) státuszúra.

Uwaga: Pokazany na poniższym schemacie model EAP115-Wall ma jedynie charakter poglądowy.

Topologia sieci

Typowa topologia sieci dla urządzeń EAP opisana jest poniżej.

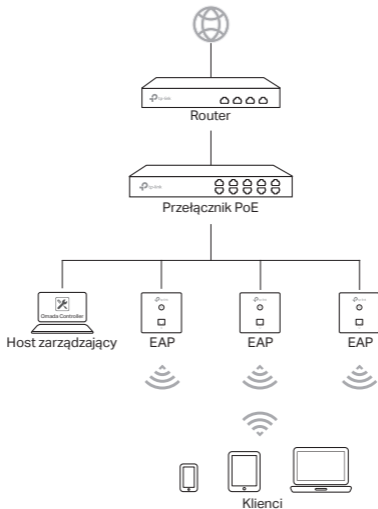

Urządzenie EAP może być zasilane tylko za pomocą urządzenia PSE, takiego jak przełącznik PoE. Aby podłączyć urządzenie EAP do sieci lokalnej, należy przydzielić adresy IP urządzeniom EAP i klientom za pomocą serwera DHCP. Host zarządzający może być w tej samej lub innej podsieci co urządzenia EAP.

Przed instalacją

Upewnij się, że masz do dyspozycji następujące elementy:

- Zamontowana obudowa instalacyjna
- Wtyczka RJ45
- Wkrętak Tri-Wing (tylko dla EAP115-Wall)
- Wkrętak typu Philips
- Przełącznik PoE

Instalacja urządzenia

Urządzenie EAP może być zamontowane zarówno w 86-milimetrowej, jak i w standardowej obudowie instalacyjnej. Obudowa powinna być zamontowana w miejscu, w którym poprowadzony jest kabel Ethernet, podłączony do przełącznika PoE.



1. Zdejmij osłonę z obudowy instalacyjnej za pomocą wkrętaka typu Philips (pokazano na przykładzie obudowy 86-milimetrowej).

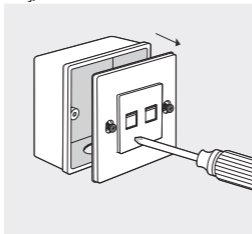

2. Zdejmij osłonę urządzenia EAP za pomocą wkrętaka.

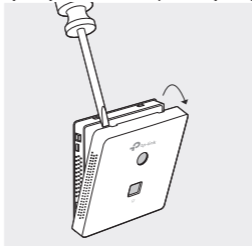

3. Podłącz kabel Ethernet do wtyczki RJ45. Następnie podłącz kabel do portu UPLINK+PoE. Upewnij się, że kabel Ethernet nie jest napięty.

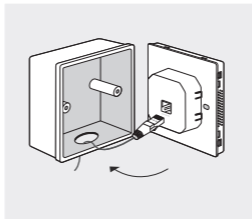

Uwaga: Jeżeli w obudowie instalacyjnej nie ma wystarczająco dużo miejsca i kabel Ethernet jest napięty, zamień obudowę instalacyjną na obudowę głębszą lub typu otwartego.

4. Włóż dołączone wkręty i dokręć je wkrętakiem Tri-Wing, aby zamocować wspornik montażowy.

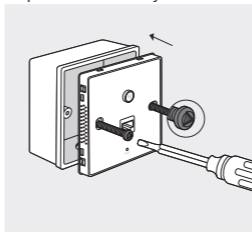

Uwaga:

- Nie dokręcaj wkrętów zbyt mocno. Jeżeli dołączone wkręty nie pasują do obudowy instalacyjnej, skorzystaj z wkrętów dołączonych do obudowy.

- Jeżeli korzystasz z modelu EAP225-Wall, wykonaj najpierw krok 4, a następnie krok 3.

5. Zamontuj osłonę z powrotem na urządzeniu.

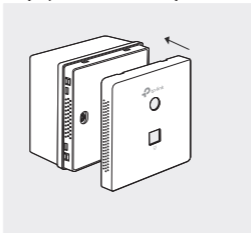

Konfiguracja oprogramowania

Aby szybko skonfigurować połączenie sieci bezprzewodowej dla wielu urządzeń EAP, zastosuj się do poniższych kroków.

1. Pobierz plik instalacyjny Omada Controller na swoim hoście zarządzającym. Otwórz plik i postępuj zgodnie z kreatorem, aby zainstalować oprogramowanie.
2. Uruchom Omada Controller i postępuj zgodnie z kreatorem konfiguracji, aby utworzyć główną sieć bezprzewodową.
3. Dodaj urządzenia EAP w oprogramowaniu zarządzającym, aby zmienić ich stan z Oczekującego na Połączony.

Примечание: В следующей инструкции будет использован EAP115-Wall в качестве примера.

Схема сети

Ниже указана типичная схема сети, в которой используются точки доступа EAP.

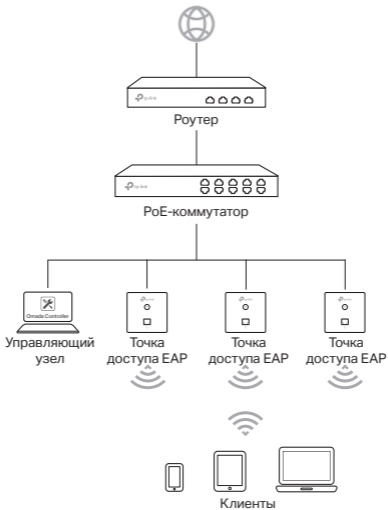

Питание точки доступа EAP может осуществляться только с помощью питающего устройства, например, PoE-коммутатора. Для добавления точек доступа EAP в локальную сеть нужно, чтобы DHCP-сервер назначил IP-адреса им и клиентам. Управляющий узел может находиться в одной или разных подсетях с точками доступа EAP.

Необходимый перечень аксессуаров для установки

Перед установкой удостоверьтесь в наличии следующих аксессуаров:

- Коробка для настенного монтажа
- Разъём RJ45
- Треугольная отвёртка (Только для EAP115-Wall)
- Крестовая отвёртка
- PoE-коммутатор

Шаги по установке

Точка доступа EAP может быть установлена в коробку для настенного монтажа 86 мм либо коробку стандарта ЕС. В коробку должен быть заранее вмонтирован проложенный по стене кабель Ethernet, подключённый к PoE-коммутатору.



Коробка для настенного монтажа 86 мм

Коробка для настенного монтажа стандарта ЕС

Коробка для настенного монтажа (тип США) (Только для EAP225-Wall)

1. Снимите лицевую пластину с коробки для настенного монтажа с помощью крестовой отвёртки (На рис. коробка для настенного монтажа 86 мм).

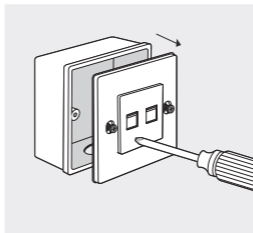

2. Снимите лицевую пластину с точки доступа EAP с помощью отвёртки.

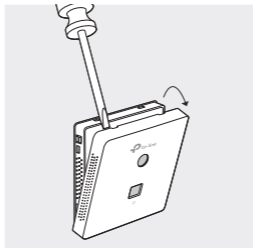

3. Подключите кабель Ethernet внутри коробки к разъёму RJ45. Затем подключите кабель к порту UPLINK+PoE. Убедитесь, что кабель Ethernet не натянут.

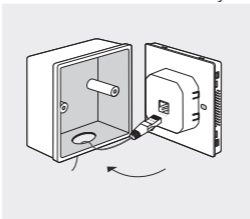

Примечание: Если коробка для монтажа не позволяет установить точку доступа EAP без натяжения кабеля Ethernet, замените коробку на другую с отверстием на конце или более глубокую.

4. Вставьте саморезы и зафиксируйте крепление с помощью треугольной отвёртки.

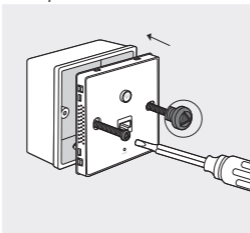

Примечание:

- Не перетягивайте саморезы. Если саморезы не соответствуют по размерам для коробки, используйте саморезы, идущие в комплекте с коробкой.
 - Для EAP225-Wall поменяйте местами выполнение Шага 3 и Шага 4.
- 5. Поставьте лицевую пластину обратно на точку доступа EAP.**

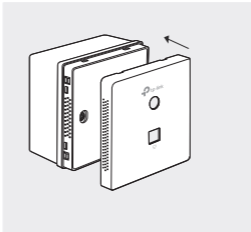

Настройка ПО

Указанные ниже инструкции помогут вам быстро настроить подключение к беспроводной сети нескольких точек доступа EAP.

1. Загрузите установочный файл для утилиты управления EAP на управляющем узле. Запустите файл и следуйте инструкциям мастера настройки для установки утилиты управления EAP.
2. Запустите утилиту управления EAP и дождитесь, когда мастер настройки завершит создание основной беспроводной сети.
3. Привяжите (Adopt) устройства EAP в утилите Контроллера, чтобы изменить их состояние с "Ожидание подключения"(Pending) на "Подключённые" (Connected).

Notă: Următoarea prezentare utilizează EAP115-Wall drept exemplu.

Topologie rețea

Mai jos este reprezentată o topologie tipică de rețea cu echipamente EAP.

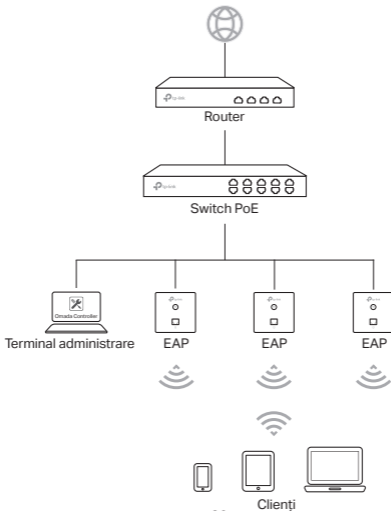

Echipamentul EAP poate fi alimentat doar de un dispozitiv PSE, cum ar fi un switch PoE. Un server DHCP (de obicei un router) este necesar pentru a aloca adrese IP dispozitivelor EAP și clienților din rețeaua ta locală. Terminalul de administrare poate să se afle în aceeași subrețea cu echipamentele EAP sau în altă subrețea.

Listă de verificat înainte de instalare

Înainte de instalare, asigură-te că ai următoarele articole:

- O doză de perete preinstalată
- O mufă RJ45
- O șurubelniță triunghiulară (Doar pentru EAP115-Wall)
- O șurubelniță Phillips
- Un switch PoE

Pași de instalare

Echipamentul EAP poate fi montat fie într-o doză de perete de 86mm sau într-o doză de perete Standard EU. Doza de perete trebuie să fie preinstalată cu un cablu Ethernet prin perete, care să fie conectat la un switch PoE.



Doză de perete
de 86mm

Doză de perete
Standard EU

Cutie de joncțiune standard
cu montare pe perete (Doar
pentru EAP225-Wall)

1. Detașează capacul dozei cu o șurubelniță Phillips (reprezentare cu o doză de perete de 86mm).

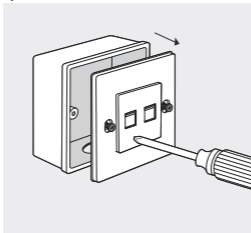

2. Detașează capacul echipamentului EAP cu o șurubelniță.

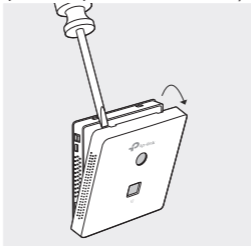

3. Sertizează cablul Ethernet din interiorul dozei cu o mufă RJ45. Apoi conectează cablul la portul UPLINK+PoE. Poziționează cablul Ethernet în așa fel încât să nu fie tensionat.

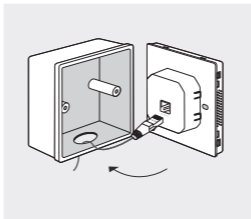

Notă: Dacă doza nu este destul de adâncă pentru a introduce echipamentul EAP fără să tensioneze cablul Ethernet, înlocuiește doza cu una fără capac sau cu una mai adâncă.

4. Introdu șuruburile echipamentului și strânge-le cu o șrubelniță triunghiulară pentru a securiza echipamentul.

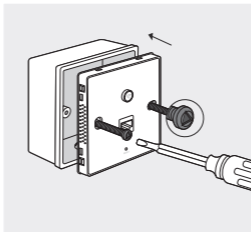

Notă:

- Nu forța șuruburile prea tare. Dacă șuruburile echipamentului nu se potrivesc cu doza, folosește șuruburile dozei.

- Pentru EAP225-Wall, schimbă ordinea între Pasul 3 și Pasul 4.
5. Apasă capacul echipamentului EAP înapoi în poziție.

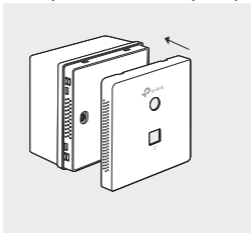

Configurare software

Pentru a configura rapid o conexiune de rețea wireless cu mai multe echipamente EAP, te rugăm să urmezi pașii de mai jos.

1. Pe terminalul de administrare, descarcă fișierul de instalare Omada Controller. Rulează fișierul și urmează recomandările aplicației pentru a instala Omada Controller.
2. Pornește aplicația Omada Controller și urmează pașii de configurare pentru a crea o rețea wireless inițială.
3. Adoptă echipamentele EAP în aplicația de administrare Omada Controller pentru a schimba starea acestora din Pending în Connected.

Poznámka: Nasledujúce úvod uvádza EAP115-Wall ako príklad.

Topológia siete

Typická topológia siete pre EAP je uvedená nižšie.

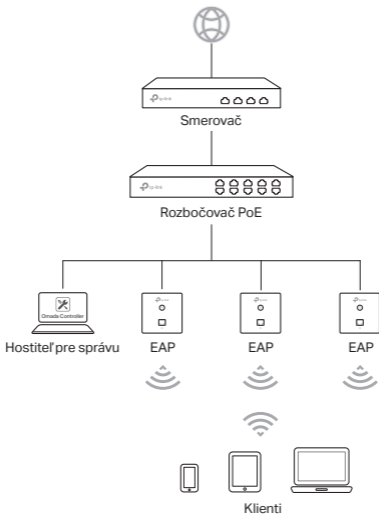

EAP je možné napájať iba cez zariadenie PSE, ako napríklad PoE switch. Serveru DHCP (obvykle router) je potrebné prideliť IP adresu pre EAP a klientov vo vašej lokálnej sieti. Hostiteľ pre správu môže byť v tom istom alebo odlišnom sieťovom segmente ako zariadenia EAP.

Zoznam krokov pred inštaláciou

Pred inštaláciou sa uistite, že máte nasledovné položky:

- Predinštalovanú prepájaciu skrinku na stenu
- Zástrčku RJ45
- Trojuholníkový skrutkovač (iba pre EAP115-Wall)
- Krížový skrutkovač
- PoE switch

Inštalačné kroky

Zariadenie EAP je možné namontovať do 86 mm prepájacej skrinky na stenu alebo do štandardnej EU prepájacej skrinky na stenu. Prepájacía skrinka by mala byť predinštalovaná pomocou kábla Ethernet v stene a pripojená k PoE switchi.



86 mm prepájacía skrinka na stenu

Štandardná EU prepájacía skrinka na stenu

Štandardné US inštalačnej krabice (iba pre EAP225-Wall)

1. Odmontujte prednú stenu prepájacej skrinky krížovým skrutkovačom (uvedené s 86 mm prepájacou skrinkou na stenu).

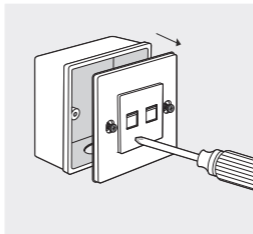

2. Odmontujte prednú stenu zariadenia EAP pomocou skrutkovača.

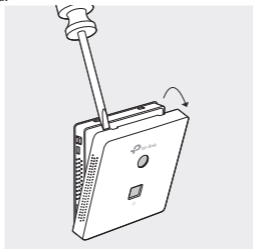

- 3.** Pripojte kábel Ethernet vo vnútri prepájacej skrinky k zástrčke RJ45. Potom pripojte kábel k portu UPLINK+PoE. Kábel Ethernet umiestnite tak, aby nebol príliš namáhaný.

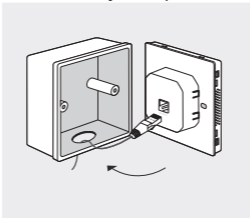

Poznámka: Ak v prepájacej skrinke nie je dost miesta na umiestnenie zariadenia EAP bez namáhania kábla Ethernet, vymeňte prepájaciu skrinku za hlbšiu alebo s otvoreným koncom.

- 4.** Na zaistenie montážnej konzoly vložte priložené skrutky a utiahnite ich pomocou trojuholníkového skrutkovača.

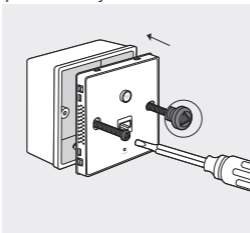

Poznámka:

- Skrutky neprítahujte príliš silno. Ak sa priložené skrutky nehodia na prepájaciu skrinku, použite namiesto toho skrutky priložené k prepájacej skrinke.
- Pre EAP225-Wall zmeňte poradie v kroku 3 a kroku 4.

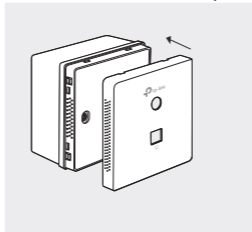
5. Zatlačte prednú stenu zariadenia EAP naspäť na miesto.

Konfigurácia softvéru

Pre rýchle nastavenie pripojenia k bezdrôtovej sieti s niekoľkými zariadeniami EAP postupujte podľa nasledujúcich krokov.

1. Na hostiteľovi pre správu prevezmite inštalačný súbor Omada Controlleru. Súbor spustíte a postupujte podľa sprievodcu inštaláciou ovládača zariadenia EAP.
2. Spustíte Omada Controller a postupujte podľa sprievodcu pre vytvorenie primárnej bezdrôtovej siete.
3. Adoptujte zariadenia EAP v rozhraní pre správu a zmeníte ich stav z čakajúcich na pripojené.

Beleška: U sledećem uvodu koristiće se pristupna tačka EAP115-Wall kao primer.

Topologija mreže

Uobičajena topologija mreže za EAP je prikazana ispod.

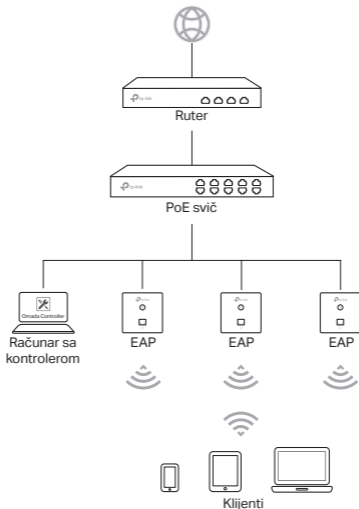

EAP može da se napaja samo pomoću PSE uređaja, kao što je PoE svič. DHCP server (najčešće ruter) je potreban za dodeljivanje IP adresa EAP-ima i klijentima u Vašoj lokalnoj mreži. Računar sa kontrolerom može biti u istom ili različitom segmentu mreže sa EAP-ima.

Lista zahteva pre početka instalacije

Pre instalacije proverite da li imate sledeće:

- Namontirana razvodna kutija
- RJ45 utičnica
- Trokutasti šrafciğer (Samo za EAP115-Wall)
- Zvezdasti odvijač
- PoE svič

Postupak instalacije

EAP može da se namontira ili u razvodnu kutiju od 86mm ili u standardnu EU razvodnu kutiju. Razvodnu kutiju treba postaviti ranije sa mrežnim kablom iz zida koji dolazi do PoE sviča.



Razvodna kutija
od 86mm

Standardna EU
razvodna kutija

Standardna razvodna
kutija za SAD (Samo
za EAP225-Wall)

1. Otkočite prednju stranu razvodne kutije pomoću zvezdastog odvijača (kao primer korišćena razvodna kutija od 86mm).

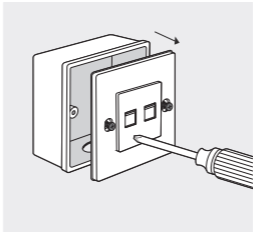

2. Otkočite prednju stranu EAP-a pomoću odvijača.

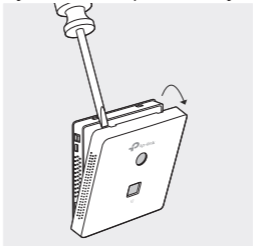

3. Uključite mrežni kabl iz razvodne kutije u RJ45 utičnicu. Zatim povežite kabl na UPLINK+PoE port. Postavite mrežni kabl tako da ne bude zategnut.

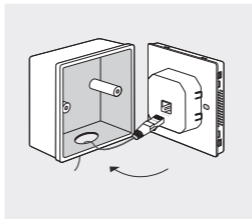

Napomena: Ako u razvodnoj kutiji nema dovoljno mesta za EAP, a da se ne zategne mrežni kabl, zamenite razvodnu kutiju dubljom ili kutijom bez leđa.

4. Ubacite šrafove i pritegnite ih pomoću trouglastog odvijača da biste pričvrstili montažni nosač.

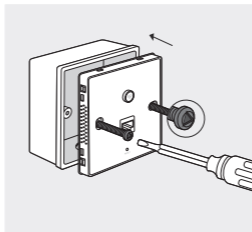

Napomena:

- Nemojte pretezati šrafove. Ako šrafovi ne odgovaraju razvodnoj kutiji, koristite šrafove sa podloškom.

- Za EAP225-Wall, zamenite redosled Koraka 3 i 4.

5. Pritisnite prednju stranu EAP-a nazad na svoje mesto.

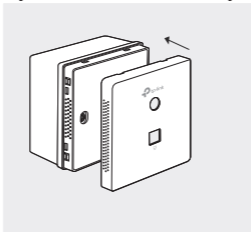

Podešavanje programa

Da biste brzo postavili bežičnu mrežu sa puno EAP-a, pratite uputstvo ispod.

1. Na računaru za upravljanje preuzmite instalacioni fajl za Omada Controller program. Pokrenite fajl i pratite proceduru da biste instalirali Omada Controller program.
2. Pokrenite Omada Controller program i pratite wizard za podešavanje da biste napravili prvu bežičnu mrežu.
3. Prihvatite EAP uređaje u delu za podešavanje Controller programa da biste im promenili status iz Pending u Connected.

Примітка: У даній інструкції наведено EAP115-Wall у якості прикладу.

Топологія Мережі

Типова топологія мережі для EAP зображена нижче.

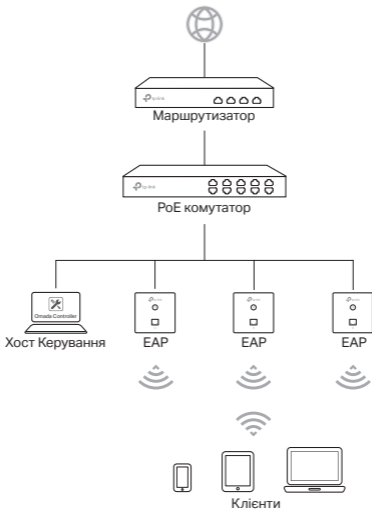

EAP може отримувати живлення тільки за допомогою PSE (обладнання забезпечення живлення) пристроїв, таких як комутатор PoE. Сервер DHCP (як правило, маршрутизатор) потрібен для призначення IP-адрес для EAP та клієнтів у Вашій локальній мережі. Хост Керування може бути в тому ж або іншому сегменті мережі з EAP.

Контрольний список підготовки для встановлення

Перед початком встановлення, переконайтесь, що у Вас в наявності є всі наступні елементи:

- Попередньо встановлений розподільний настінний бокс
- Роз'єм RJ45
- Трикутна викрутка (тільки для EAP115-Wall)
- Викрутка Phillips
- PoE комутатор

Покрокова інструкція для встановлення

EAP може бути встановлено, як у 86 мм настінний розподільний бокс, так і у стандартний європейського типу настінний розподільний бокс. Розподільний бокс має бути попередньо встановлений з виведеним вмонтованим у стіні Ethernet кабелем, який підключено до PoE комутатора.



86 мм настінний розподільний бокс



Настінний розподільний бокс європейського типу



Стандартна американська настінна розподільна коробка (тільки для EAP225-Wall)

1. Зніміть передню панель з розподільного боксу за допомогою викрутки Phillips (як це зображено на прикладі 86 мм настінного розподільного боксу).

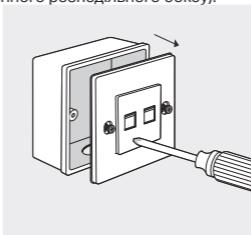

2. Зніміть лицьову панель EAP за допомогою викрутки.

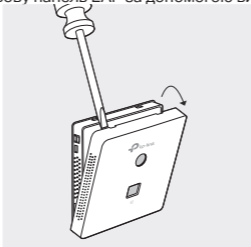

3. Підключіть кабель Ethernet всередині розподільної коробки до роз'єму RJ45. Потім підключіть кабель до порту UPLINK + PoE. Розташуйте кабель Ethernet таким чином, щоб

уникнути його перенапруження.

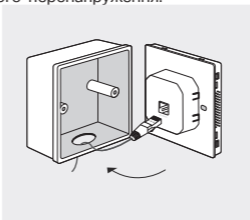

Примітка: Якщо у розподільному боксі не достатньо місця, щоб розташувати EAP без перенапруження Ethernet кабелю, замініть розподільчий бокс на більш глибокий або з відкритою задньою панеллю.

- 4.** Розташуйте гвинти (надані у комплекті) та закрутіть їх трикутною викруткою, щоб закріпити кронштейн.

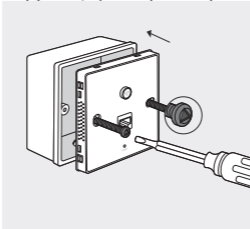

Примітка:

- Не затягуйте гвинти занадто сильно. Якщо гвинти, які надані у

комплекті не підходять до розподільчого боксу, використовуйте ті, які надані з розподільчим боксом.

- Для EAP225-Wall змініть порядок виконання кроків 3 та 4.
- 5. Натисніть на передню панель EAP, щоб повернути її в початкове положення.**

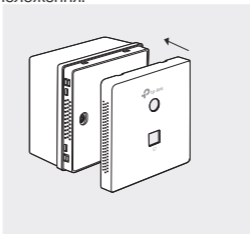

Налаштування програмного забезпечення

Щоб швидко налаштувати підключення до бездротової мережі за допомогою EAP, будь ласка, дотримуйтесь інструкцій, які наведені нижче.

1. З Хосту керування завантажить файл для встановлення Omada контролера. Запустіть файл та дотримуйтесь інструкцій майстра зі швидкого налаштування, щоб встановити Omada контролер.
2. Запустіть Omada контролер та дотримуйтесь інструкцій майстра зі швидкого налаштування, щоб створити початкову бездротову мережу.
3. Додайте EAP пристрої в інтерфейсі управління Контролера та змініть їх статус з "Відкладено" на "Підключено".

Pastaba: Toliau pateikiamas EAP115-Wall kaip pavyzdys.

Tinklo topologija

Šis paveikslėlis rodo tipišką topologiją EAP prietaisams.

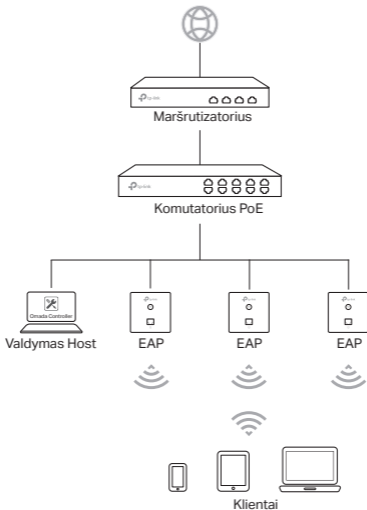

EAP gali būti maitinamas tik iš PSE prietaiso, pvz., PoE jungiklis. DHCP serveris (jis yra paprastai maršrutizatorius) jis reikalingas, kad skirstytų IP adresus EAP įrenginiams ir klientams vietiniame tinkle. Valdymo priegloba gali būti viename ar kitame tinklo segmente su EAP.

Išankstinis montavimo kontrolinis sąrašas

Prieš diegdami įsitinkinkite, kad turite šiuos elementus:

- Iš anksto įdiegta sienų skirstomoji dėžė
- RJ45 kištukas
- Trikampis atsuktukas (Tik EAP115-Wall)
- Phillips atsuktuka
- Komutatorius PoE

Montavimo žingsniai

EAP galima montuoti į 86 mm sienos jungiamąją dėžę, arba į standartinę ES sienos jungiamąją dėžę. Sujungimo dėžutė turi būti iš anksto įdiegta naudojant Ethernet laidą, prijungtą prie PoE jungiklio.



86mm sienos jungiamoji dėžutė

Standartinė ES jungties dėžutė ant sienos

Standartinė US jungties dėžutė ant sienos (Tik EAP225-Wall)

1. Nuimkite jungties dėžutės priekinę plokštę su Phillips atsuktuvu (parodyta 86 mm sienos jungimo dėžute).

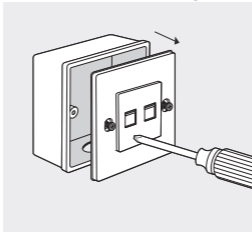

2. Atsuktuvu nuimkite EAP veidrodinę plokštę.

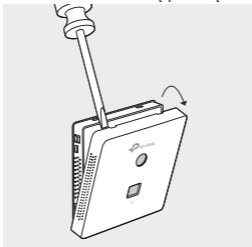

3. Prijunkite Ethernet kabelį jungties dėžutėje prie RJ45 kištuko. Tada prijunkite laidą prie UPLINK + PoE prievado. Įstatykite Ethernet kabelį, kad jis nebūtų įtemptas.

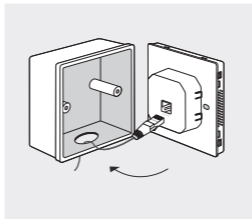

Pastaba: Jei jungiamojoje dėžutėje nėra pakankamai vietos, kad tilptų į EAP, nenutrūkstam Ethernet kabelio, pakeiskite jungties dėžutę į atviresnę ar gilesnę.

- Įstatykite varžtus ir priveržkite juos su trikampiniu atsuktuvu, kad pritvirtinti montavimo laikiklį.

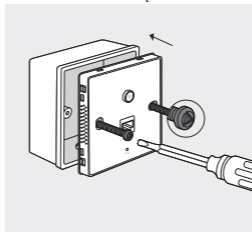

Pastaba:

- Neužverkite varžtų. Jei pritvirtinti varžtai neatitinka prie jungties dėžutės, naudokite sraigtus, pridėtus prie jungties dėžutės.

- Jei naudojate EAP225-Wall, pereikite prie 3 ir 4 žingsnio.

5. Paspauskite EAP priekinę plokštę.

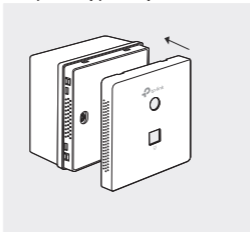

Programinės įrangos konfigūracija

Norėdami greitai nustatyti belaidžio tinklo ryšį naudodami masinius EAP, atlikite toliau nurodytus veiksmus.

1. Valdymo priegloboje atsisiųskite Omada valdiklio diegimo failą. Paleiskite failą ir sekite vedlį, kad įdiegtumėte Omada valdiklį.
2. Paleiskite Omada valdiklį ir sekite konfigūravimo vedlį, kad sukurtumėte pagrindinį belaidį tinklą.
3. Priimkite EAP įrenginius valdiklio valdymo sąsajoje, kad pakeisti savo būseną iš Laukiama į Prisijungta.

Opomba: V naslednjem primeru smo za primer vzeli EAP115 na steni.

Topologija omrežja

Spodaj si lahko ogledate običajno topologijo omrežja za modele EAP.

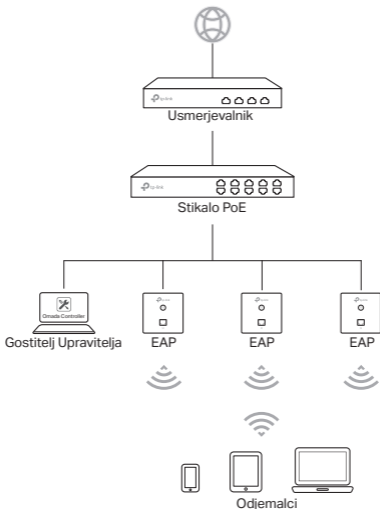

Model EAP lahko napajate samo z napravo PSE, kot je stikalo PoE. Če želite modelom EAP in odjemalcem lokalnega omrežja dodeliti naslove IP, potrebujete strežnik DHCP (po navadi usmerjevalnik). Gostitelj upravitelja je lahko v istem ali različnem omrežju kot modeli EAP.

Kontrolni seznam za vnaprejšnjo namestitvev

Preden se lotite namestitve, se prepričajte, da imate naslednje elemente:

- Vnaprej nameščeno stensko razdelilno omarico
- Vtič RJ45
- Trikotni izvijač (samo za EAP115, vgrajen na steno)
- Izvijač Phillips
- Stikalo PoE

Postopek namestitve

Model EAP lahko vgradite v 86-mm razdelilno omarico ali v standardno razdelilno omarico za EU. Zagotovite, da je razdelilna omarica vnaprej razdeljena z delujočim kablom Ethernet v steni, ki je povezan s stikalom PoE.



86-mm razdelilna omarica

Standardna razdelilna omarica za EU

Standardna razdelilna omarica za ZDA (samo za model EAP225, vgrajen na steno)

1. Odstranite sprednjo ploščo razdelilne omarice z izvijačem Phillips (na sliki je predstavljena 86-mm stenska razdelilna omarica).

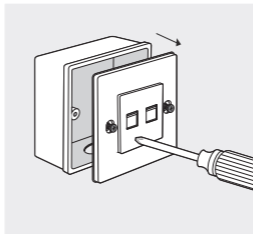

2. Odstranite sprednjo ploščo modela EAP z izvijačem.

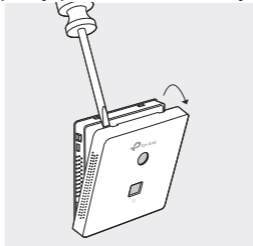

3. Kabel Ethernet v razdelilni omarici povežite z vtičem RJ45. Nato kabel priključite na vrata UPLINK + PoE. Preverite, da

kabel Ethernet ni zavozlan.

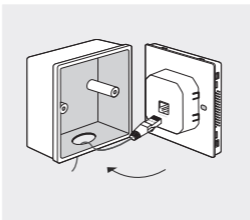

Opomba: Če v razdelilni omarici ni na voljo dovolj prostora za vgradnjo modela EAP, ne da bi za to morali zviti kabel Ethernet, zamenjajte z odprto ali globljo razdelilno omarico.

4. Vstavite priložene vijake in jih privijte s trikotnim izvijačem, da pritrdite vgradni nosilec.

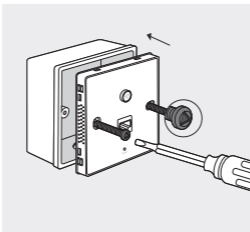

Opomba:

- Pazite, da vijakov ne zategnete preveč. Če se priloženi vijaki ne prilegajo razdelilni omarici, uporabite vijake, ki so bili priloženi krmilni omarici.

- Pri modelu EAP225, ki je vgrajen v steno, zamenjajte vrstni red za 3. in 4. korak.
- 5. Pritisnite sprednjo ploščo modela EAP, da se ponovno zaskoči.**

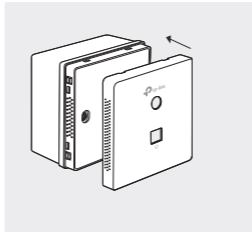

Konfiguracija programske opreme

Upoštevajte spodnje korake za hitro nastavitev brezžične omrežne povezave z več modeli EAP.

- 1.** V gostitelju upravitelja prenesite namestitveno datoteko za krmilnik Omada. Zaženite datoteko in upoštevajte navodila čarovnika za namestitev krmilnika Omada.
- 2.** Zaženite krmilnik Omada in upoštevajte navodila čarovnika za konfiguracijo, s katerim boste ustvarili primarno brezžično omrežje.
- 3.** V vmesniku za upravljanje krmilnika prilagodite naprave EAP, da spremenijo stanje iz »Čakanje« na »Povezano«.

Napomena: U sljedećem uvodu za primjer smo uzeli EAP115-Wall.

Topologija mreže

U nastavku je prikazana tipična mrežna topologija za EAP.

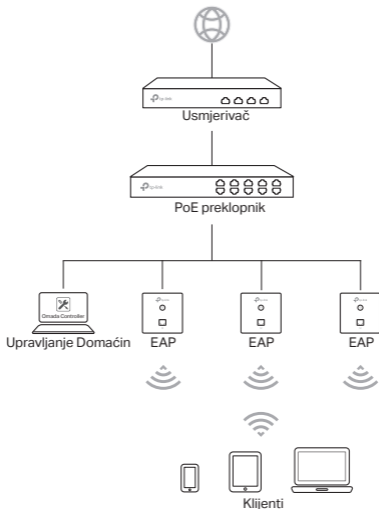

EAP se može napajati samo putem PSE uređaja, npr. PoE preklopnika. DHCP poslužitelj (obično je to usmjerivač) neophodan je za dodjelu IP adresa EAP-ovima i klijentima u vašoj lokalnoj mreži. Računalo za upravljanje može biti u istom ili različitom mrežnom segmentu u odnosu na EAP-ove.

Kontrolni popis prije ugradnje

Prije ugradnje provjerite imate li sljedeće stavke:

- Prethodno montirana zidna razvodna kutija
- Utikač RJ45
- Odvijač s trokutastom glavom (samo za EAP115-Wall)
- Odvijač s križnom glavom
- PoE preklopnik

Koraci za instalaciju

EAP možete montirati u razvodnu kutiju od 86 mm ili u standardnu razvodnu kutiju za EU. Razvodna kutija treba biti prethodno montirana s provučenim Ethernet kabelom spojenim s PoE preklopnikom.



Razvodna kutija od 86 mm

Standardna razvodna kutija za EU

Standardna razvodna kutija za SAD (samo za EAP225-Wall)

1. Odvojite poklopac razvodne kutije pomoću odvijača s križnom glavom (demonstrirano putem razvodne kutije od 86 mm).

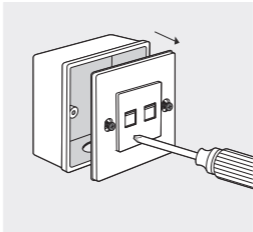

2. Odvojite poklopac EAP-a pomoću odvijača.

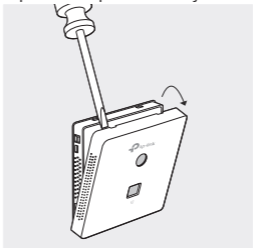

3. Ukopčajte Ethernet kabel iz razvodne kutije u utikač RJ45. Zatim kabel priključite u priključak UPLINK+PoE. Namjestite Ethernet kabel tako da ne bude napet.

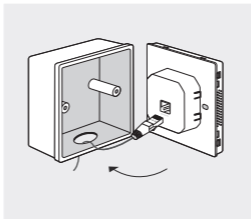

Napomena: Ako u razvodnoj kutiji nema dovoljno mjesta za EAP bez napreznja Ethernet kabela, zamijenite razvodnu kutiju otvorenom ili dubljom izvedbom.

4. Umetnite priložene vijke i zategnite ih na nosač za ugradnju odvijačem s trokutastom glavom.

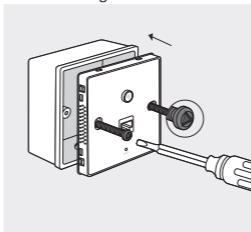

Napomena:

- Vijke ne stežite prejako. Ako priloženi vijci ne odgovaraju razvodnoj kutiji, umjesto njih upotrijebite vijke isporučene s razvodnom kutijom.

- Za EAP225-Wall promijenite redoslijed 3. i 4. koraka.

5. Vratite poklopac na EAP.

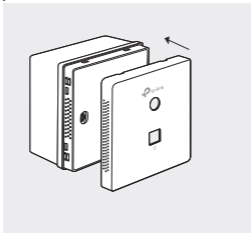

Konfiguracija softvera

Za brzo postavljanje bežične mrežne veze s masovnim EAP-ovima slijedite korake u nastavku.

1. Na računalu za upravljanje preuzmite datoteku za instalaciju programa Omada Controller. Pokrenite datoteku i slijedite čarobnjak za instalaciju programa Omada Controller.
2. Pokrenite Omada Controller i slijedite konfiguracijski čarobnjak za izradu primarne bežične mreže.
3. Postavite EAP uređaje u sučelju za upravljanje programom Controller kako biste status promijenili s Pending (Na čekanju) na Connected (Povezano).

Piezīme. Turpmākajā introdukcijā kā piemērs ir EAP115-siena.

Tīkla topoloģija

Tālāk ir parādīta tipiska EAP tīkla vides topogrāfija.

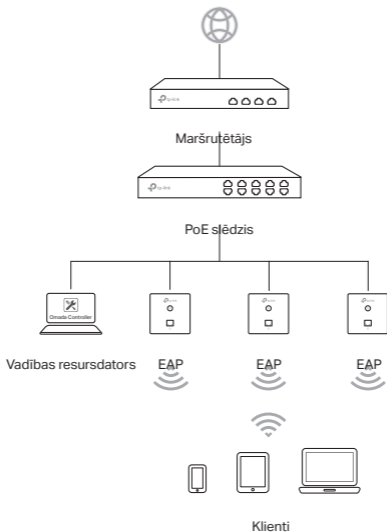

EAP var darbināt tikai ar PSE ierīci, piemēram, PoE slēdzi. DHCP serveris (parasti maršrutētājs) ir nepieciešams, lai piešķirtu IP adreses EAP un klientiem jūsu vietējā tīklā. Vadības resursdators var būt tajā pašā tīkla segmentā ar EAP, vai arī citā.

Pirmsinstalēšanas kontrolsaraksts

Pirms instalēšanas pārlicinieties, vai jums ir šādi elementi:

- Iepriekš uzstādīta sienas sadales kārba
- RJ45 ligzda
- Trīsstūrveida skrūvgriezis (tikai EAP115-sienai)
- Phillips skrūvgriezis
- PoE slēdzis

Instalēšanas darbības

EAP var uzstādīt vai nu 86 mm sienas sadales kārbā, vai standarta ES sienas sadales kārbā. Sadales kārbai jābūt iepriekš uzstādītai, izmantojot sienā ievilkta Ethernet kabeli, kas savienots ar PoE slēdzi.



86mm sienas sadales kārba

Standarta ES sienas sadales kārba

ASV standarta sienas sadales kārba (tikai EAP225-sienai)

1. Atvienojiet sadales kārbas aizsargplāksni ar Phillips skrūvgriezi (redzams ar 86 mm sienas sadales kārbu).

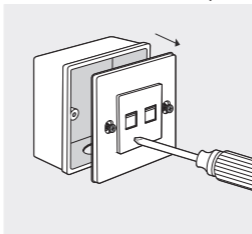

2. Atvienojiet EAP aizsargplāksni ar skrūvgriezi.

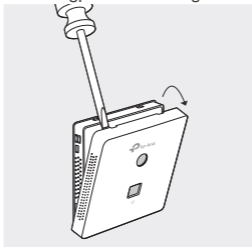

3. Pievienojiet Ethernet kabeli RJ45 ligzdai sadales kārbas iekšpusē. Tad pievienojiet kabeli portam UPLINK + PoE. Novietojot Ethernet kabeli pārliecinieties, vai tas nav

nospriegots.

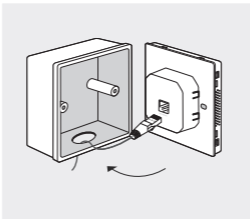

Piezīme. Ja sadales kārbā nav pietiekamu daudz vietu, lai ievietotu EAP, nenospriegojot Ethernet kabeli, nomainiet sadales kārbu ar atvērtu vai dziļāku kārbu.

- 4.** Ievietojiet komplektā iekļautās skrūves un pievelciet tās ar trīsstūra formas skrūvgriezi, lai nostiprinātu stiprinājuma kronšteinu.

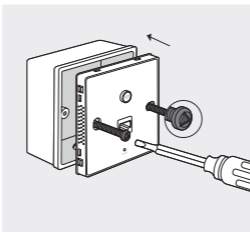

Piezīme.

- Nepievelciet skrūves pārāk cieši. Ja komplektā iekļautās skrūves neder sadales kārbai, tā vietā izmantojiet sadales kārbai pievienotās skrūves.
- Attiecībā uz EAP225-sienu, mainiet 3. un 4. darbības secību.

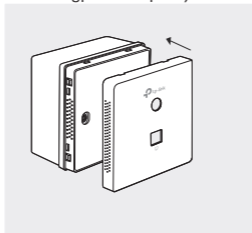
5. Nospiediet EAP aizsargplāksni atpakaļ savā vietā.

Programmatūras konfigurācija

Lai ātri izveidotu bezvadu tīkla savienojumu ar vairākiem EAP, lūdzu, veiciet tālāk norādītās darbības.

1. Vadības resursdatorā lejupielādējiet Omada kontroliera instalācijas failu. Palaidiet failu un sekojiet vednim, lai instalētu Omada kontrolieri.
2. Lai izveidotu primāro bezvadu tīklu, palaidiet Omada kontrolieri un sekojiet konfigurācijas vednim.
3. Atzīmējiet EAP ierīces kontrolierī, lai mainītu to statusu no Gaidīšanas uz Savienots.

Märkus: Järgmine juhis kasutab näidisenä mudelit EAP115-Wall.

Võrgu topoloogia

Tüüpiline võrgu topoloogia EAP jaoks on näidatud allpool.

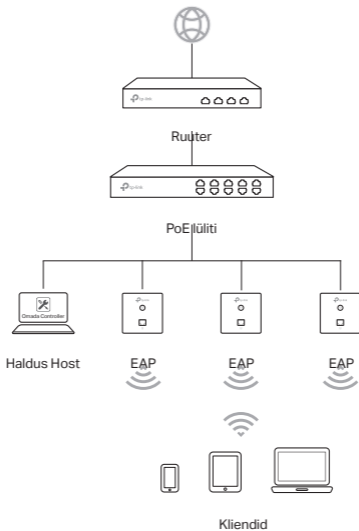

EAP-d saab sisse lülitada ainult PSE-seadmega, nagu näiteks PoE lüliti. EAP-dele ja klientidele sinu kohtvõrgus IP-aadressi määramiseks on vajalik DHCP-server (tavaliselt ruuter. Halduse host võib olla samas või erinevas võrgusegmendis, kui EAP-d.

Kontrollnimekiri enne paigaldamist

Enne paigaldamist veendu, et sul on järgmised esemed:

- Eelpaigaldatud seina harukarp
- RJ45 pistik
- Kolmnurkne kruvikeeraja (ainult EAP115-Wall jaoks)
- Phillipsi kruvikeeraja
- PoE lüliti

Paigalduse sammud

EAP saab kinnitada kas 86mm harukarpi või standardsesse EL harukarpi. Harukarp peaks olema eelpaigaldatud ning seina sees jooksev Etherneti kaabel ühendatud PoE lülitiga.



86Mm seinakarp

Standardne EL
seinakarp

Standardne USA sein-
akarp (ainult EAP225-
Wall korral)

1. Eemalda harukarbi esiplaat Phillipsi kruvikeerajaga (näidatud 86mm seinakarbi korral).

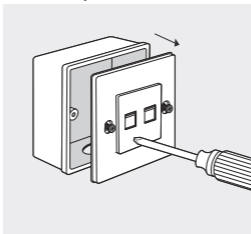

2. Eemalda EAP esiplaat kruvikeerajaga.

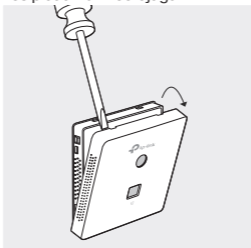

3. Ühenda Etherneti kaabel harukarbis RJ45 pistikuga. Seejärel ühenda kaabel UPLINK+PoE porti. Paiguta Etherneti kaabel nii, et see ei oleks pinges all.

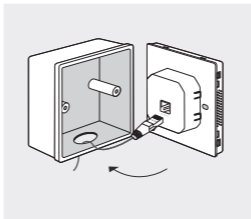

Märkus: Kui harukarbis ei ole piisavalt ruumi, et mahutada EAP-d ilma Etherneti kaablit pingutamata, asenda harukarp avatud või sügavama harukarbiga.

4. Sisesta kaasas olnud kruvid ja pinguta need kolmnurkse kruvikeerajaga, et kinnitada kinnitusklamber.

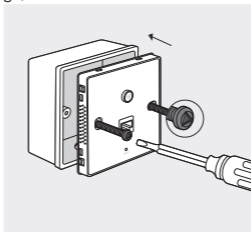

Märkus:

- Ära pinguta kruvisid üle. Kui kaasas olnud kruvid ei sobi harukarbile, kasuta selle asemel harukarbi külge kinnitatud kruvisid.

- EAP225-Wall puhul mine vaheta sammude 3 ja 4 järjekord.
- 5. Vajuta EAP esiplaat tagasi oma kohale.**

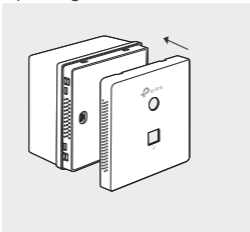

Tarkvara konfiguratsioon

Massiliste EAP-de abil juhtmevaba võrgu kiireks üles seadmiseks järgi alltoodud samme.

- 1.** Lae haldushosti alla Omada-kontrolleri paigaldusfail. Omada-kontrolleri paigaldamiseks käivita fail ja järgi viisardit.
- 2.** Käivita Omada-kontroller ja järgi konfiguratsiooni viisardit, et luua primaarne juhtmevaba võrk.
- 3.** Võta kontrolleri haldusliideses vastu EAP-seadmed, et muuta nende olek „ootel“ olekust „ühendatud“ olekusse.

English

Safety Information

- Keep the device away from water, fire, humidity or hot environments.
- Do not attempt to disassemble, repair, or modify the device.
- Do not use damaged charger or USB cable to charge the device.
- Do not use any other chargers than those recommended.
- Do not use the device where wireless devices are not allowed

Please read and follow the above safety information when operating the device. We cannot guarantee that no accidents or damage will occur due to improper use of device. Please use this product with care and operate at your own risk.

Български

Мерки за безопасност

- Пазете устройството далеч от вода, огън, влага или гореща околна среда.
- Не правете опити да разглобявате, ремонтирате или модифицирате устройството.
- Не използвайте повредено зарядно или повреден USB кабел за зареждане на устройството.
- Не използвайте други зарядни устройства освен препоръчаните.
- Не използвайте устройството там, където употребата на безжични устройства не е разрешена.

Моля, прочетете тази информация и спазвайте мерките за безопасност, когато работите с устройството. Ние не можем да гарантираме, че няма да настъпят аварии или повреди в следствие на неправилно използване на устройството. Моля, използвайте продукта внимателно и на своя отговорност.

Čeština

Bezpečnostní informace

- Nevystavujte zařízení vodě, ohni, vlhkosti nebo horkému prostředí.
- Nepokoušejte se zařízení rozebírat, opravovat nebo modifikovat.
- Nepoužívejte poškozenou nabíječku nebo USB kabel pro nabíjení zařízení.
- Nepoužívejte jiné nabíječky kromě doporučených.

- Nepoužívejte zařízení v místech, kde je zakázáno používat bezdrátová zařízení.

Prosíme, čtěte a postupujte podle bezpečnostních informací uvedených nahoře během používání zařízení. Nemůžeme zaručit absenci nehod nebo poškození při nesprávném užívání zařízení. Prosíme, používejte toto zařízení opatrně a na vlastní nebezpečí.

Қазақша

Қауіпсіздік мәліметі

- Жабдықты судан, оттан, ылғалдықтан және ыстық ортадан аулақ ұстаңыз.
- Жабдықты бөлшектеуге, жөндеуге, немесе түрлендіруге талпынбаңыз.
- Зақымданған қуаттандырғышты немесе USB-кабельді жабдықты зарядтау үшін қолданбаңыз.
- Ұсынылған қуаттандырғыштан басқасын қолданбаңыз.
- Сымсыз жабдықтарды қолдануға болмайтын жерде жабдықты қолданбаңыз.

Өтініш, жабдықты қолданғанда жоғары көрсетілген қауіпсіздік мәліметті оқып және еріңіз. Біз жабдықты лайықсыз қолданылса оқиға немесе зақымдану болмайтынына кепіл бере алмаймыз. Өтініш, осы жабдықты байқап қолданыңыз, немесе өз қатеріңізбен қолданасыз.

Magyar

Biztonsági Információk

- Tartsa távol a készüléket víztől, tüztől, nedvességtől vagy forró környezettől!
- Ne próbálja meg szétszerelni, javítani vagy módosítani a készüléket!
- Ne használjon sérült töltőt vagy USB kábelt a készülék töltéséhez!
- Ne használjon más töltőt a készülékhez a javasoltakon kívül!
- Ne használja a készüléket olyan helyen, ahol az nem engedélyezett!

Kérjük, olvassa el, és kövesse a fenti biztonsági információkat a készülék használata során. Az előírások be nem tartása, és a fentiekől eltérő használat balesetet vagy károsodást okozhatnak, amiért nem vállalunk felelősséget. Kérjük, kellő vigyázatossággal és saját felelősségére használja a készüléket.

Polski

Turvallisuustiedot

- Trzymaj urządzenie z dala od wody, ognia, wilgoci i wysokich temperatur.

- Nie demontuj, nie naprawiaj i nie modyfikuj urządzenia na własną rękę.
- Nie używaj uszkodzonej ładowarki lub przewodu USB do ładowania urządzenia.
- Nie korzystaj z ładowarek innych niż zalecane.
- Nie korzystaj z urządzenia w miejscach, w których urządzenia bezprzewodowe są zabronione.

Zapoznaj się z powyższymi środkami ostrożności i zastosuj się do nich, gdy korzystasz z urządzenia. Nie możemy zagwarantować, że produkt nie ulegnie uszkodzeniu w wyniku nieprawidłowego użytkowania. Korzystaj z urządzenia z rozważą i na własną odpowiedzialność.

Русский язык

по безопасному использованию

- Для безопасной работы устройств их необходимо устанавливать и использовать в строгом соответствии с поставляемой в комплекте инструкцией и общепринятыми правилами техники безопасности.
- Ознакомьтесь со всеми предупреждениями, указанными на маркировке устройства, в инструкциях по эксплуатации, а также в гарантийном талоне, чтобы избежать неправильного использования, которое может привести к поломке устройства, а также во избежание поражения электрическим током.
- Компания-изготовитель оставляет за собой право изменять настоящий документ без предварительного уведомления.

Сведения об ограничениях в использовании с учетом предназначения для работы в жилых, коммерческих и производственных зонах

- Оборудование предназначено для использования в жилых, коммерческих и производственных зонах без воздействия опасных и вредных производственных факторов.

Правила и условия монтажа технического средства, его подключения к электрической сети и другим техническим средствам, пуска, регулирования и введения в эксплуатацию

- Устройство должно устанавливаться и эксплуатироваться согласно инструкциям, описанным в руководстве по установке и эксплуатации оборудования.

Правила и условия хранения, перевозки, реализации и утилизации

- Влажность воздуха при эксплуатации: 10% - 90%, без образования конденсата Влажность воздуха при хранении: 5% - 90%, без образования конденсата Рабочая температура: 0°C~40°C

- Допустимая температура для оборудования, используемого вне помещения, если предусмотрено параметрами оборудования: -30°C ~70°C
- Температура хранения: -40°C ~70°C
- Оборудование должно храниться в помещении в заводской упаковке.
- Транспортировка оборудования должна производиться в заводской упаковке в крытых транспортных средствах любым видом транспорта.
- Во избежание нанесения вреда окружающей среде необходимо отделять устройство от обычных отходов и утилизировать его наиболее безопасным способом — например, сдавать в специальные пункты утилизации. Изучите информацию о процедуре передачи оборудования на утилизацию в вашем регионе.

Информация о мерах, которые следует предпринять при обнаружении неисправности технического средства

- В случае обнаружения неисправности устройства необходимо обратиться к Продавцу, у которого был приобретен Товар. Товар должен быть возвращен Продавцу в полной комплектации и в оригинальной упаковке.

При необходимости ремонта товара по гарантии вы можете обратиться в авторизованные сервисные центры компании TP-Link.

Română

Informații de siguranță

- Feriți echipamentul de apă, foc, umiditate și de temperaturi înalte.
- Nu încercați să demontați, reparați sau să modificați echipamentul.
- Nu utilizați un alimentator electric sau un cablu USB deteriorat pentru a alimenta echipamentul.
- Nu folosiți alte alimentatoare decât cele recomandate.
- Nu utilizați echipamentul în locații în care dispozitivele wireless nu sunt permise.

Vă rugăm să citiți și să respectați instrucțiunile de siguranță de mai sus în timpul utilizării echipamentului. Nu putem garanta că nu vor surveni accidente sau pagube din cauza utilizării necorespunzătoare a echipamentului. Vă rugăm să folosiți acest produs cu grijă și să îl utilizați pe propriul risc.

Slovenčina

Bezpečnostné informácie

- Зарядне удржујте в безпечној vzdialenosti од воды, оћна, влћкості алабо хорућеао проѕтаедіа.
- Непокӯшајте са розоераа, орававаа алабо урававаа заріаедне.
- На набіјање заріаедна непокӯвајте покӯаену набіјааку алабо USB ка́ле.
- Непокӯвајте жаадне інэ спӯсоы набіјања окрем одпора́аных спӯсоов.
- Заріаедне непокӯвајте там, кеде покӯвање бездрӯтовых заріаеднї не је поволенэ.

При покӯванї заріаедна додржујте вьшше уведене покьны. В рїпаде неспра́вноо покӯванїа заріаедна немо́жеме заруаїа, же недо́јде к зраненіу лебо са заріаедне непокӯаї. С тьмоу вьробком заоба́азајте орааrne а покӯвае хо на своје влаѕне небезпече.

Srpski jezik

Bezbednosne informacije

- Непојте држаа уредаж у блазїна воде, ватре, влаѕног ілі вруаег проѕора.
- Непојте покӯаваа да расклопїте, поараїте ілі ізменїте уредаж.
- Непојте корїстаа оѕаааенї пуњаа ілі оѕаааенї USB кабл за пуњање уредажа.
- Непојте корїстаа нїједан друа пуњаа осїм препоруаеног.
- Непојте корїстаа уредаж на месама где нїје дозволїена упоареба бежаанїх уредажа.

Моїїмо вас да проаїаае і прїдржавае се горе наведенїх безбедноснїх інформааїа када корїстаа уредаж. У слуаау непраїїлне упоаребе уредажа, мо́же доаї ке незгада ілі ѕаае. Моїїмо вас да па́жлїво корїстаа овај уредаж і да рукајте нїме на сопѕвену одговорност.

Українська мова

Інформація про техніку безпеки

Загальні запобіжні заходи

- Памятайте та дотримуйтесь всіх інструкцій з техніки безпеки та експлуатації, що постачаються з обладнанням.
- Щоб зменшити ризик отримання тілесних ушкоджень, ураження електричним струмом, виникнення пожежі й пошкодження обладнання, дотримуйтеся всіх запобіжних заходів, наданих у цьому документі.
- Дотримуйтеся всіх застережень та попереджень, які нанесені на обладнання та пояснюються в супровідній документації обладнання.

Стан машинного приміщення

- Це обладнання призначене для використання лише в апаратному або комп'ютерному приміщенні. Оператор не повинен виконувати будь-які дії або маніпуляції зі встановленим обладнанням.
- Переконайтеся в тому, що ділянка, на якій встановлюється обладнання, забезпечена належною вентиляцією та клімат контролем.
- Переконайтеся в тому, що напруга й частота джерела живлення відповідають значенням електричних характеристик обладнання.
- Не встановлюйте обладнання всередині або поблизу вентиляційної камери, повітропроводу, радіатора або обігрівача.
- Дане обладнання заборонено використовувати у місцях із підвищеною вологістю.

Плати PCIe Express

- Продукція TP-LINK сумісна з усіма платами PCIe, що перевірені й продаються компанією TP-LINK відповідно до специфікацій PCI-SIG. За наслідки використання плат PCIe, що не були перевірені компанією TP-LINK або були придбані не в неї, відповідальність несе виключно клієнт.

Шасі

- Не закривайте й не перекривайте отвори на обладнанні.
- Не проштовхуйте предмети всередину обладнання. Можлива наявність небезпечної напруги. Сторонні предмети можуть призвести до короткого замикання та призвести до пожежі, ураження електричним струмом або пошкодження обладнання.
- Піднімайте обладнання обома руками, зігнувши ноги у колінах.

Дроти живлення

- Використовуйте лише дроти та блоки живлення, що поставляються з обладнанням. Дріт живлення повинен бути сертифікований відповідно до вимог MEK 60227 і мати позначки H03 VV-F або H03 VVH2-F (для обладнання масою не більше 3 кг), або H05 VV-F чи H05 VVH2-F2 (для обладнання масою понад 3 кг). Дріт повинен бути розрахований для використання із дротами, що мають перетин щонайменше 0,75 мм² (для номінального струму до 10 А) або 1 мм² (для номінального струму від 10 до 16 А), або більше. Довжина дроту не повинна перевищувати 2 м.
- Підключіть дрід живлення до заземленої електричної розетки, до якої ви завжди маєте доступ.
- Під час роботи з електричними пристроями в Європі необхідно заземляти зелену/жовту жилу у дроті живлення. Незаземлена зелена/жовта жила може призвести до ураження електричним струмом через витік струму.

- Не кладіть предмети на дріт живлення змінного струму. Розмістіть їх так, щоб ніхто не міг ходити по них або випадково наступити.
- Не натягуйте дріт живлення. Від'єднуючи обладнання від електричної розетки, беріться тільки за штекер дроту.

!!! Застереження. Підключення живлення повинен виконувати кваліфікований електрик відповідно до Національних правил експлуатації електротехнічного обладнання.

Модифікації обладнання

- Не вносьте механічні модифікації у систему. Компанія TP-LINK не несе відповідальності за відповідність зміненого обладнання нормативним вимогам TP-LINK.

Ремонт та технічне обслуговування обладнання

- Встановлення внутрішніх додаткових компонентів, а також планове технічне обслуговування цього обладнання повинні виконуватись особами, які добре ознайомлені із методикою проведення, процедурами, запобіжними заходами й небезпеками, пов'язаними з обладнанням, яке має небезпечні рівні напруги.
- Не виходьте за межі категорії складності ремонту, зазначеної у документації продукту. Неправильний ремонт може привести до виникнення загрози безпеки.
- Перед тим як зняти кришки і почати роботу із внутрішніми компонентами зніміть всі годинники, кільця або прикраси, що висять.
- Не використовуйте струмопровідні інструменти, які можуть спричинити коротке замикання в деталях під напругою.
- Використовуйте рукавички при видаленні або заміні внутрішніх компонентів, оскільки вони можуть бути гарячими.
- Якщо обладнання пошкоджене та потребує технічного обслуговування, відключіть його від мережі живлення змінного струму та зверніться до вповноваженого представника обслуговуючої компанії. Приклади пошкоджень, що потребують обслуговування:
 - Пошкодження дроту живлення, подовжувача або штепселя;
 - Вплив дощу або рідини на обладнання або потрапляння стороннього предмета у продукт;
 - Падіння або пошкодження обладнання;
 - Неналежна робота обладнання при умові дотриманні інструкцій з експлуатації.

!!! Застереження. Щоб зменшити ризик ураження електричним струмом, вимкніть усі дроти живлення перед початком виконання технічного

обслуговування обладнання.

Лазерні пристрої

- Уникайте прямого впливу лазерного променя. Не відкривайте корпус лазерного пристрою. Не використовуйте засоби керування, не здійснюйте регулювання та не виконуйте процедури з лазерним пристроєм. Усередині немає компонентів, що можуть обслуговуватися користувачем.
- Ремонт лазерного пристрою можуть виконувати лише вповноважені спеціалісти з технічного обслуговування.

Підвищена робоча температура навколишнього середовища

- У разі встановлення обладнання в закритій стійці або стійці, що складається з декількох компонентів, робоча температура навколишнього середовища всередині стійки може бути вище, ніж температура у приміщенні. Тому слід розглянути можливість встановлення обладнання в середовищі, у якому б забезпечувалася температура, що не перевищує максимальну робочу температуру навколишнього середовища (ТМА) зазначену виробником.

Зменшений повітряний потік

- Встановлення обладнання у стійці повинне бути виконано таким чином, щоб обсяг повітряного потоку, який необхідний для безпечної експлуатації обладнання, не був зменшеним.

Механічне навантаження

- Встановлення обладнання у стійці повинне бути виконано таким чином, щоб запобігти небезпечній ситуації в разі нерівномірного механічного навантаження.

Перенавантаження електричного кола

- При підключенні обладнання до мережі живлення враховуйте, що перенавантаження кіл може бути більшим, ніж те, на яке розраховано захист. Під час вирішення цієї проблеми беріть до уваги номінальну потужність обладнання, зазначену у документації на обладнання.

Резервне джерело живлення

- Щоб забезпечити надійне резервне джерело живлення, підключіть кожен дріт до окремого кола змінного струму. З'єднання кожного дроту повинні бути заземлені належним чином.

Надійне заземлення

- Забезпечте надійне заземлення для обладнання, яке ви встановлюєте у стійку. Особливу увагу приділяйте з'єднанням дротів живлення, які не з'єднуються безпосередньо з колом відгалуження (наприклад, використання подовжувачів).

!!! ПОПЕРЕДЖЕННЯ. Перед увімкненням живлення обладнання виконайте заземлення корпусу обладнання. Необхідно використати ізоляційну стрічку жовтого й зеленого кольору для дроту заземлення, а площа поперечного перерізу провідника має бути більше, ніж 0,75 мм² або 18 AWG.

Lietuvių

Saugumo informacija

- Laikykite prietaisą nuo vandens, ugnies, drėgmės ar karštos aplinkos.
- Nebandykite ardyti, taisyti ar modifikuoti įrenginio.
- Nenaudokite pažeisto įkroviklio ar USB kabelio, kad įkrauti įrenginį.
- Nenaudokite jokių kitų įkroviklių nei rekomenduojami.
- Nenaudokite įrenginio ten, kur belaidis ryšys yra uždraustas.

Prieš eksploatuojant įrenginį, prašome perskaityti ir laikytis aukščiau nurodytų saugumo reikalavimų. Mes negalime garantuoti, kad netinkamas naudojimas, gali sukelti nelaimingų atsitikimų ar žalos. Prašome šį produktą naudokite atsargiai ir savo pačių rizika.

Slovenščina

Varnostne informacije

- Naprave ne uporabljajte v bližini vode, požara ali v vlažnih oziroma vročih okoljih.
- Naprave ne poskušajte razstavljati, popravljati ali jo spreminjati.
- Ne uporabljajte poškodovanega polnilnika ali kabla USB, s katerim želite napolniti napravo.
- Ne uporabljajte polnilnikov, ki jih nismo priporočili.
- Naprave ne uporabljajte na krajih, kjer brezžične naprave niso dovoljene.

Pri upravljanju naprave preberite zgornje varnostne informacije in jih upoštevajte. Zaradi nepravilne uporabe naprave lahko nastanejo nesreče ali materialna škoda. Izdelek uporabljajte skrbno in ga ne upravljajte, če s tem ogrožate svojo lastno varnost.

Hrvatski

Informacije o sigurnosti

- Uredaj držite dalje od vode, vatre, vlažnih ili vrućih okruženja.

- Uređaj nemojte rastavlјati, popravljati ni vršiti izmjene na njemu.
- Za punjenje uređaja nemojte upotreblјavati oštećeni punjač ili USB kabel.
- Ne koristite punjače koji nisu preporučeni.
- Nemojte upotreblјavati uređaj na mjestima gdje nije dopuštena upotreba bežičnih uređaja.

Pročitajte i slijedite navedene informacije prilikom rukovanja uređajem. Ne možemo jamčiti kako u slučaju nepropisne upotrebe uređaja neće doći do nezgoda ili oštećenja. Uređaj upotreblјavajte pažljivo i na vlastiti rizik.

Latviski

Drošības informācija

- Uzglabājiet ierīci no ūdens, uguns, mitruma vai karstām vidēm aizsargātā vietā.
- Nemēģiniet ierīci izjaukt, labot vai modificēt.
- Lai uzlādētu ierīci, neizmantojiet bojātu lādētāju vai USB kabeli.
- Neizmantojiet nekādus citus lādētājus, kā vien tos, kas ieteikti.
- Neizmantojiet ierīci, kur bezvadu ierīces nav atļautas.

Lietojot ierīci, lūdzu, izlasiet un ievērojiet iepriekš minēto drošības informāciju. Mēs nevaram garantēt, ka nepareizas ierīces lietošanas rezultātā netiks izraisīti nelaimes gadījumi vai bojājumi. Lūdzu, izmantojiet šo produktu uzmanīgi un darbiniet to uz pašu riska.

Eesti

Ohutusala neave

- Hoia seade eemal veest, tulest, niiskusest või kuumast keskkonnast.
- Ära ürita seadet demonteerida, parandada või muuta.
- Ära kasuta seadme laadimiseks kahjustatud laadijat ega USB-kaablit.
- Ära kasuta mistahes muid laadijaid peale soovitatavate.
- Ära kasuta seadet seal, kus juhtmevabad seadmed ei ole lubatud.

Seadet kasutades palun loe läbi ja järgi ülaltoodud ohutusteave. Mei saa garanteerida, et seadme ebaõige kasutamine ei too kaasa õnnetusi või kahjustusi. Palun kasuta seda toodet hoolikalt ja kasuta omal vastutusel.

English

TP-Link hereby declares that the device is in compliance with the essential requirements and other relevant provisions of directives 2014/53/EU, 2009/125/EC and 2011/65/EU.

The original EU declaration of conformity may be found at <http://www.tp-link.com/en/ce>.

Български

TP-Link декларира, че това устройство е в съответствие със съществените изисквания и другите приложими разпоредби на Директиви 2014/53/EU, 2009/125/EC и 2011/65/EU.

Оригиналната ЕС Декларация за съответствие, може да се намери на <http://www.tp-link.com/en/ce>.

Čeština

TP-Link tímto prohlašuje, že toto zařízení je ve shodě se základními požadavky a dalšími příslušnými ustanoveními směrnic 2014/53/EU, 2009/125/EC a 2011/65/EU.

Originál EU prohlášení o shodě lze nalézt na <http://www.tp-link.com/en/ce>.

Қазақша

ТП-Линк берілген жабдық түпкі талаптарға және басқа 2014/53/ЕС, 2009/125/ЕС и 2011/65/EU ұйқас нұсқаулар қалпына сәйкес екенін мәлімдейді.

Түпкі ЕС декларациялар сәкестігін табуға болады <http://www.tp-link.com/en/ce>.

Magyar

A TP-Link ezúton kijelenti, hogy ez a berendezés az alapvető követelményekkel és más idevonatkozó 2014/53/EU, 2009/125/EC és a 2011/65/EU irányelvek rendelkezéseivel összhangban van.

Az eredeti EU megfelelőségi nyilatkozat megtalálható a <http://www.tp-link.com/en/ce> oldalon.

Polski

TP-Link deklaruje, że niniejsze urządzenie spełnia wszelkie stosowne wymagania oraz jest zgodne z postanowieniami dyrektyw 2014/53/UE, 2009/125/WE i 2011/65/UE.

Pełna deklaracja zgodności UE znajduje się na stronie <http://www.tp-link.com/>

en/ce.

Русский язык

Настоящим TP-Link заявляет, что данное устройство отвечает всем необходимым требованиям и прочим соответствующим нормам директив 2014/53/EU, 2009/125/EC и 2011/65/EU.

Оригинальный документ декларации соответствия ЕС можно найти на сайте <http://www.tp-link.com/en/ce>.

Română

TP-Link declară prin prezenta că acest echipament este în conformitate cu cerințele esențiale și alte prevederi relevante ale directivelor 2014/53/EU, 2009/125/EC și 2011/65/EU.

Declarația de conformitate UE originală poate fi găsită la adresa <http://www.tp-link.com/en/ce>.

Slovenčina

TP-Link týmto vyhlasuje, že toto zariadenie je v zhode so základnými požiadavkami a ďalšími príslušnými ustanoveniami smerníc 2014/53/EU, 2009/125/EC a 2011/65/EU.

Originál EU vyhlásenia o zhode možno nájsť na <http://www.tp-link.com/en/ce>.

Srpski jezik

TP-Link ovim izjavljuje da je ovaj uređaj u saglasnosti sa osnovnim zahtevima i ostalim relevantnim merama direktiva 2014/53/EU, 2009/125/EC and 2011/65/EU.

Originalnu EU izjavu o saobraznosti možete pronaći na <http://www.tp-link.com/en/ce>.

Українська мова

Цим TP-Link заявляє, що даний пристрій відповідає основним та іншим відповідним вимогам директив 2014/53/EU, 2009/125/EC та 2011/65/EU.

Оригінал Декларації відповідності ЄС Ви можете знайти за посиланням <http://www.tp-link.com/en/ce>.

Lietuvių

TP-Link pareiškia, kad prietaisas atitinka pagrindinius reikalavimus ir kitomis atitinkamomis direktyvomis 2014/53/EU, 2009/125/EC ir 2011/65/EU.

Originali ES atitikties deklaracija galite rasti adresu <http://www.tp-link.com/en/>

ce.

Slovenščina

Podjetje TP-Link izjavlja, da je naprava izdelana v skladu z glavnimi zahtevami in drugimi pomembnimi predpisi direktiv 2014/53/EU, 2009/125/ES in 2011/65/EU.

Originalno izjavo o skladnosti EU si lahko ogledate na spletnem mestu <http://www.tp-link.com/en/ce>.

Hrvatski

TP-Link ovim putem potvrđuje da je uređaj usklađen s osnovnim zahtjevima i drugim relevantnim odredbama direktiva 2014/53/EU, 2009/125/EZ i 2011/65/EU.

Originalnu EU izjavu o sukladnosti možete pronaći na web-adresi <http://www.tp-link.com/en/ce>.

Latviski

TP-Link ar šo apliecina, ka ierīce atbilst direktīvu 2014/53/ES, 2009/125/EK un 2011/65/ES pamatprasībām un citiem attiecīgajiem noteikumiem.

Sākotnējā ES atbilstības deklarācija ir pieejama vietnē: <http://www.tp-link.com/en/ce>.

Eesti

Käesolevaga kinnitab TP-Link, et seade vastab direktiivide direktiivide 2014/53/EL, 2009/125/EÜ ja 2011/65/EL olulistele nõuetele ja muudele asjakohastele sätetele.

EL vastavusdeklaratsiooni originaali leiad aadressilt <http://www.tp-link.com/en/ce>.



EAC



For technical support and other information, please visit
<https://www.tp-link.com/support>, or simply scan the QR code.