

Gamecom 818/P80

Руководство пользователя

Комплект поставки

Общие сведения о гарнитуре	3
Будьте осторожны!	3
Зарядка, подключение, настройка	4
Зарядка	4
Подключение	4
Настройка	4
Основная информация	6
Регулировка громкости	6
Сопряжение	6
Воспроизведение/приостановка воспроизведения музыки*	6
Отключение звука	6
Радиус действия	6
Светодиодные индикаторы и звуковые сигналы	7
Поддержка	10

Общие сведения о гарнитуре

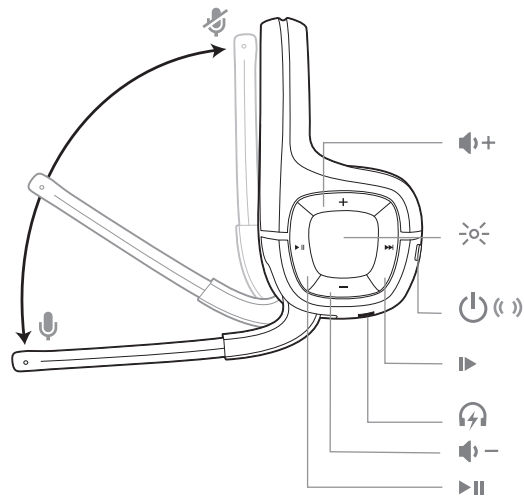



 Отключение звука: поднимите штангу микрофона до упора
Включение звука: опустите штангу микрофона

 Увеличение громкости

 Светодиодные индикаторы гарнитуры

 Питание вкл./выкл.
Кнопка сопряжения

 Прокрутка вперед

 Порт для зарядки гарнитуры

 Уменьшение громкости

 Кнопка воспроизведения/приостановки

Будьте осторожны!

Перед использованием гарнитуры прочтите руководство по безопасной работе для получения важных сведений о безопасности, зарядке, аккумуляторе и нормативных требованиях.

Зарядка, подключение, настройка

Зарядка

Сначала необходимо выполнить зарядку гарнитуры. Полная зарядка занимает от 2 до 4 часов. Во время зарядки на гарнитуре постоянно включены красные светодиодные индикаторы. По ее завершении индикаторы отключаются.

ПРИМЕЧАНИЕ При низком уровне заряда аккумулятора гарнитуры воспроизводятся 3 звуковых сигнала в качестве напоминания о необходимости ее подзарядки.

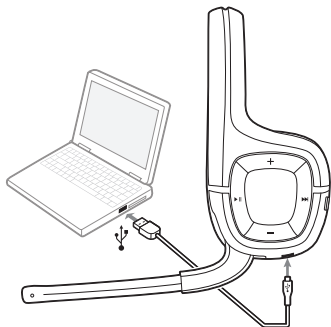

Подключение

Сопряжение гарнитуры и адаптера предварительно выполняется на заводе, поэтому соединение между ними устанавливается автоматически.

Подключите беспроводной адаптер к порту USB своей системы. Индикатор беспроводного адаптера мигнет, а затем начнет непрерывно светиться синим, указывая, что гарнитура подключена к вашей системе.

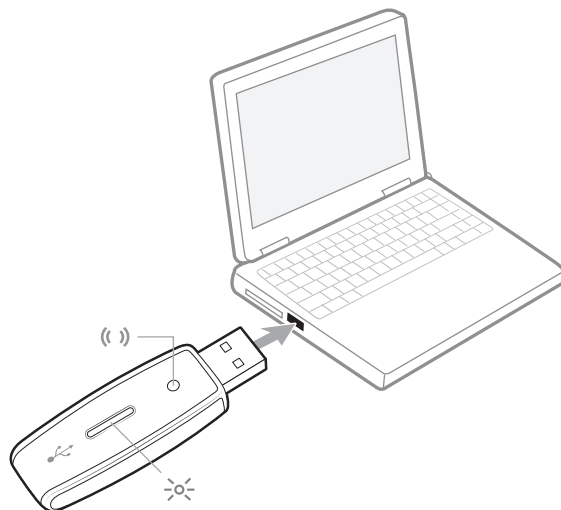

Настройка

Гарнитуру можно использовать со всеми компьютерами, поддерживающими интерфейс USB. Гарнитура автоматически устанавливается в качестве активного аудиоустройства после подключения беспроводного USB-адаптера.

PS4

- 1 Перейдите в раздел Настройки > Аудиоустройства и выберите:
- 2 Устройство ввода > Plantronics Gamecom 818
- 3 Устройство вывода > Plantronics Gamecom 818
- 4 Вывод на наушники > Все аудио

- 5 Регулировка громкости > Установить на максимум
- 6 Уровень громкости микрофона > Отрегулируйте при необходимости

Windows 7, Windows 8

- 1 Откройте меню Пуск > Панель управления > Звук. (Для просмотра раздела «Звук», может потребоваться сначала выбрать пункт «Мелкие значки» или «Крупные значки» в раскрывающемся меню.)
- 2 На вкладке «Воспроизведение» выберите «Plantronics GameCom 818» в качестве устройства воспроизведения.
- 3 Нажмите кнопку «Свойства», после чего при необходимости отрегулируйте положение ползунка регулятора громкости на вкладке «Уровни». Не выбирайте опцию отключения звука. Нажмите кнопку ОК.
- 4 На вкладке «Запись» выберите гарнитуру «Plantronics GameCom 818» в качестве устройства записи звука.
- 5 Нажмите кнопку «Свойства», после чего при необходимости отрегулируйте положение ползунка регулятора громкости на вкладке «Уровни». Не выбирайте опцию отключения звука. Нажмите кнопку ОК.
- 6 Нажмите кнопку ОК.

Mac OS X

- 1 Откройте меню Системные настройки > Звук
- 2 На вкладке «Выход» выберите гарнитуру «Plantronics GameCom 818» в качестве выходного аудиоустройства.
- 3 При необходимости отрегулируйте положение ползунка регулятора громкости воспроизводимого звука. Не выбирайте опцию отключения звука.
- 4 На вкладке «Вход» выберите гарнитуру «Plantronics GameCom 818» в качестве входного звукового устройства.
- 5 При необходимости отрегулируйте положение ползунка регулятора громкости входного звукового сигнала.
- 6 Нажмите кнопку ОК.



Основная информация

Регулировка громкости

Коснитесь кнопки увеличения (+) или уменьшения (-) громкости.



ПРИМЕЧАНИЕ Для установки минимальной громкости нажмите и удерживайте кнопку (-).

Сопряжение

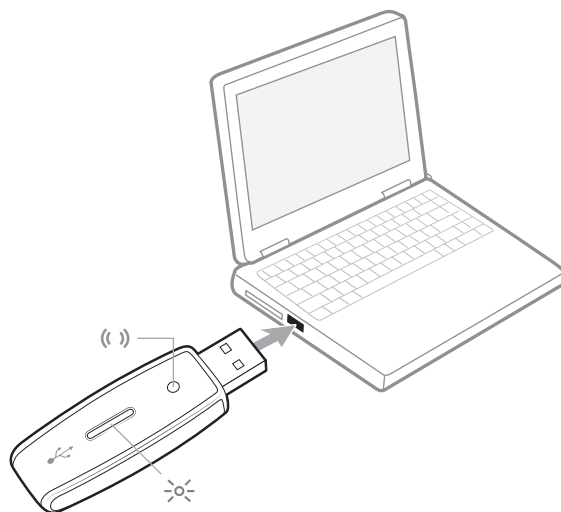
Нажмите и удерживайте кнопку включения питания  на гарнитуре и кнопку сопряжения  на адаптере в течение 4 секунд. Световые индикаторы на гарнитуре и адаптере мигнут, а затем начнут непрерывно светиться синим после успешного установления сопряжения.



Воспроизведение/ приостановка воспроизведения музыки*

- 1 Нажмите кнопку , чтобы включить или приостановить воспроизведение музыки.
- 2 Нажмите кнопку , чтобы перейти к следующему треку.

ПРИМЕЧАНИЕ *Может поддерживаться не во всех приложениях.

Отключение звука

Чтобы отключить звук микрофона во время вызова, поднимите штангу микрофона до упора.

ОСТОРОЖНО Не пытайтесь перемещать штангу микрофона дальше предельного верхнего или нижнего положения.

Радиус действия

Гарнитура поддерживает беспроводную связь на расстоянии до 12 метров. Однако на качество беспроводной связи может повлиять наличие расположенных поблизости объектов, включая стены, металлические предметы и другие беспроводные устройства. При перемещении гарнитуры к границе зоны действия беспроводной связи возможно искажение и в конечном итоге прерывание звука (при нахождении вне зоны действия на беспроводном адаптере мигает синий индикатор). Для восстановления качества звукового сигнала следует переместиться ближе к беспроводному адаптеру.

ПРИМЕЧАНИЕ В случае разъединения или потери соединения между гарнитурой и адаптером после успешного сопряжения оно автоматически восстанавливается, когда устройства снова оказываются в зоне действия беспроводной связи друг с другом. Когда устройства находятся вне зоны более 30 секунд, гарнитура переключается в спящий режим. При этом соединение с адаптером автоматически восстанавливается, когда он снова оказывается в зоне действия. Если гарнитура находится вне зоны действия более 15 минут, она автоматически выключается.

Светодиодные
индикаторы и звуковые
сигналы

В следующих таблицах приведено описание светодиодных индикаторов и звуковых сигналов гарнитуры.

Действие/ состояние	Индикатор	Звуковые сигналы
Да	Непрерывно светится синим	3 высоких сигнала
Питание выключено	Непрерывно светится красным, затем выключается	3 низких сигнала
Низкий заряд аккумулятора		3 высоких сигнала, воспроизводимых с интервалом 10 минут
Вне зоны действия сигнала	Мигает синим	
Выполняется зарядка, гарнитура включена	Подключено: непрерывно светится фиолетовым до завершения зарядки Не подключено: мигает красным/ фиолетовым до завершения зарядки	
Выполняется зарядка, гарнитура выключена	Непрерывно светится красным до завершения зарядки	
Сопряжение	В режиме сопряжения индикаторы на гарнитуре и адаптере быстро мигают синим	
Подключение к адаптеру установлено	Непрерывно светится синим	
Режим ожидания/ режим энергосбережен ия/вне зоны действия связи	Мигает синим	
Микрофон отключен		Последовательное воспроизведение низкого и высокого сигналов
Микрофон включен		Последовательное воспроизведение высокого и низкого сигналов
Увеличение громкости		Высокий звук
Уменьшение громкости		Низкий по тону сигнал
Максимальная громкость		2 высоких сигнала

Минимальная
громкость

2 низких сигнала

Поддержка

EN Тел.: 0800 410014	FI Тел.: 0800 117095	NO Тел.: 80011336
AR Тел.: +44 (0)1793 842443*	FR Тел.: 0800 945770	PL Тел.: +44 (0)1793 842443*
CS Тел.: +44 (0)1793 842443*	GA Тел.: 1800 551 896	PT Тел.: 0800 84 45 17
DA Тел.: 80 88 46 10	HE Тел.: +44 (0)1793 842443*	RO Тел.: +44 (0)1793 842443*
DE Deutschland 0800 9323 400 Österreich 0800 242 500 Schweiz 0800 932 340	HU Тел.: +44 (0)1793 842443*	RU Тел.: 8-800-100-64-14 Тел.: +44 (0)1793 842443*
EL Тел.: +44 (0)1793 842443*	IT Тел.: 800 950934	SV Тел.: 0200 21 46 81
ES Тел.: 900 803 666	NL NL 0800 7526876 BE 0800 39202 LUX 800 24870	TR Тел.: +44 (0)1793 842443*

**Поддержка на английском языке*

Для просмотра информации о гарантии посетите сайт plantronics.com/warranty.

ТРЕБУЕТСЯ ПОМОЩЬ?

plantronics.com/support

plantronics®
Simply Smarter Communications™

Plantronics, Inc.

345 Encinal Street
Santa Cruz, CA 95060
USA
United States

Plantronics BV

South Point, Building C
Scorpius 140
2132 LR Hoofddorp, Netherlands

© 2015 Plantronics, Inc., 2012. Все права защищены. Bluetooth является зарегистрированным товарным знаком Bluetooth SIG, Inc. и используется компанией Plantronics по лицензии. Все остальные торговые знаки являются собственностью соответствующих компаний.

Патенты заявлены
204617-24 (09.15)