



netis Wireless Dual Band Router
Quick Installation Guide



CONTENTS

English	1
Español	5
Português	9
Français	13
Italiano	17
Deutsch	21
Nederlands	25
Polski	29
Čeština	33
Ελληνικά	37
Русский	41
Türkçe	45

1.Package Contents

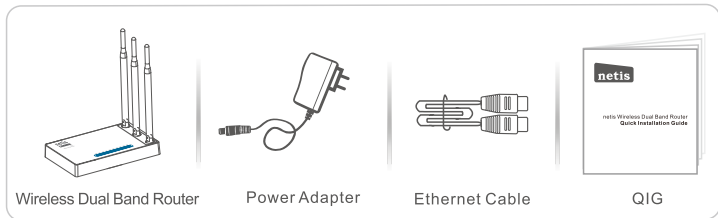

*This QIG is for all netis wireless dual band routers, including models- WF2471, WF2471D, WF2710, WF2710D, WF2722, WF2722D, WF2780, WF2780D, WF2891, WF2891D, etc.

* The product model shown in this QIG is WF2710, as an example.

2.Hardware Connection

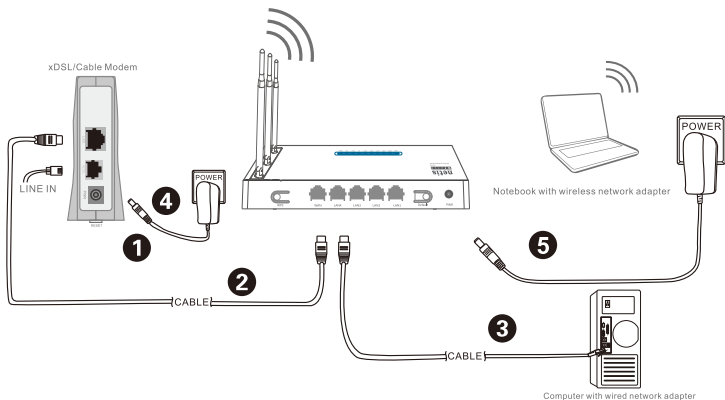

2.1. Power off your Modem.

2.2. Connect the **WAN** port on netis Router to the Modem's **LAN** port with an Ethernet cable.

2.3. Connect your computer to one of the **LAN** ports on netis Router with an Ethernet cable.

2.4. Power on your Modem.

2.5. Plug the provided Power Adapter into the **PWR** jack of netis Router and the other end to a standard electrical socket. Then wait for one minute.

3. Configure the Router via Web Management Page

3.1. Set the IP address of the wired network adapter on your computer as “Automatic” or “DHCP”.

For Windows 8/ 7/Vista

- 1) Go to “Settings” (Win 8)/ “Start” (Win 7/Vista)> “Control Panel”.
- 2) Left-click on “Network and Internet”> “Network and Sharing Center”> “Change adapter settings” (Win 8/7)/ “Manage network connections” (Win Vista).
- 3) Right-click on “Local Area Connection” and left-click on “Properties”.
- 4) Double-click on “Internet Protocol Version 4 (TCP/IPv4)”.
- 5) Select “Obtain an IP address automatically” and “Obtain DNS server address automatically” then left-click on “OK”.

For Windows XP/2000

- 1) Go to “Start”> “Control Panel”.
- 2) Left-click on “Network and Internet Connections”> “Network Connections”.
- 3) Right-click on “Local Area Connection” and left-click on “Properties”.
- 4) Double-click on “Internet Protocol (TCP/IP)”.
- 5) Select “Obtain an IP address automatically” and “Obtain DNS server address automatically” then left-click on “OK”.

For MAC OS

- 1) Click on the “Apple” menu> “System Preferences”.
- 2) Click on the “Network” icon.
- 3) Click on “Ethernet” in the left side box and click on “Advanced” in the lower right corner.
- 4) In the top options, select “TCP/IP”.
- 5) In the pull-down menu next to “Configure IPv4”, select “Using DHCP”.
- 6) Click “OK” then “Apply”.

3.2. Open your browser and type <http://netis.cc> in the address field to visit router's web management page.



3. 3. Select the language as you need on the top box, default is in English.

1) In “**Quick Setup**” page, select your **Internet Connection Type**.

If “**DHCP (Cable Modem)**” is selected, the router will automatically receive the IP parameters from your ISP (Internet Service Provider).

If “**Static IP**” is selected, please enter the **IP Address/Subnet Mask/Default Gateway/DNS Servers** given by your ISP.

If “**PPPoE**” is selected, please enter the **Username** and **Password** given by your ISP.

2) Under **Wireless Setup**, configure your wireless network name (SSID) and password.

3) Left-click on “**Save**” to make your settings take effect.

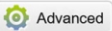
netis English 

Quick Setup

Internet Connection Type

 DHCP Static IP PPPoE Other

Wireless Setup



2.4G SSID:

Security: Disable Enable

Password:
(Please enter 8-63 characters.)

5G SSID:

Security: Disable Enable

Password:
(Please enter 8-63 characters.)

Tip 1:

Default address: **http://netis.cc**

2.4G default SSID: **netis_2.4G_XXXXXX**

5G default SSID: **netis_5G_XXXXXX**

Default wireless password: **password**

(XXXXXX: Last 6 digits of LAN MAC Address)

Tip 2:

You can click on  **Advanced** button on the top for other Internet connection types and further settings.

4. Troubleshooting

Q How do I restore my netis Router's configuration to its default settings?

A With the router powered on, use a pin to press and hold the **Default** button on the rear panel for 8 to 10 seconds before releasing it. The router will reboot and all configurations are back to factory default.

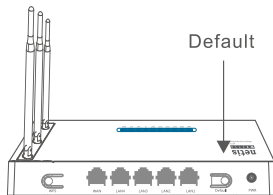

Q What can I do if my Internet cannot be accessed?

A 1) Check to verify the hardware connections are correct. Please refer to the **“Hardware Connection”** step.
 2) Login to netis Router's web management page and ensure that you set the correct Internet Connection Type. For cable modem users, please configure **“MAC Clone”** additionally.

On the left-side menu, left-click on  **Advanced** > **“Network”**> **“WAN”**. And in the middle page, left-click on **“Advanced”**> **“MAC Clone”** and then **“Save”** it.

MAC Address : 08:10:76:3a:70:fb

MAC Clone

Default MAC

- 3) Reboot the modem first and then netis Router. Wait for one minute before you check the Internet again.
- 4) If Internet access is not available, please connect your computer directly to your modem and try the Internet again. If the Internet is still not working, please contact your ISP for further help.

Technical Support: support@netis-systems.com

1. Contenido del Empaque

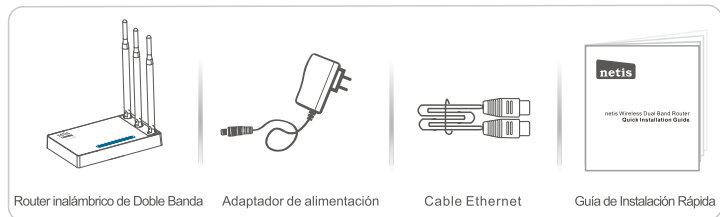

* Esta guía de instalación rápida es para todos los router inalámbricos netis de doble banda, incluidos los modelos- WF2471, WF2471D, WF2710, WF2710D, WF2722, WF2722D, WF2780, WF2780D, WF2891, WF2891D, etc.

* El ejemplo del modelo del producto que se muestra en esta Guía de Instalación Rápida es WF2710.

2. Conexión del Hardware

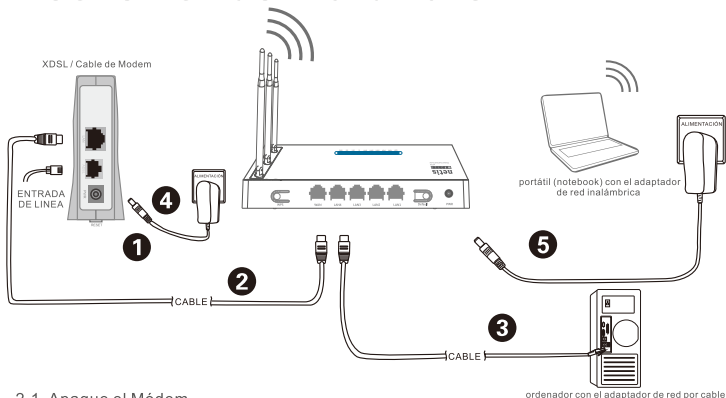

2.1. Apague el Módem.

2.2. Conecte el puerto de **red de área amplia (WAN)** del Router netis al puerto de **red de área local (LAN)** del módem con un cable Ethernet.

2.3. Conecte su ordenador a uno de los puertos de **red de área local (LAN)** del router netis con un cable Ethernet.

2.4. Encienda el Módem.

2.5. Conecte el adaptador de alimentación suministrado en el conector de **alimentación (PWR)** del router netis y el otro extremo a una toma de corriente estándar. Luego, espere durante un minuto.

3. Configurar el Módem Router a través de la Página Web de Administración

3.1. Configure la dirección IP del adaptador de red por cable en su ordenador como **“Automático”** o **“Protocolo de configuración dinámica del host (DHCP)”**.

Para Windows 8/ 7/Vista

- 1) Vaya a **“Configuración”** (Windows 8) / **“Inicio”** (Windows 7/Vista) > **“Panel de control”**.
- 2) Haga clic izquierdo en **“Redes e internet”** > **“Redes y Recursos compartidos”** **“Cambio de configuración del adaptador”** > (Windows 8/7) / **“Administrador de conexiones de red”** (Windows Vista).
- 3) Haga clic derecho sobre **“Conexión de área local”** y haga clic sobre **“Propiedades”**.
- 4) Haga doble clic en **“Protocolo de Internet Versión 4 (TCP/IPv4)”**.
- 5) Seleccione **“Obtener una dirección IP automáticamente”** y **“Obtener la dirección del servidor de sistema de nombre de dominio (DNS) automáticamente”** y luego haga clic sobre **“OK”**.

Para Windows XP/2000

- 1) Vaya a **“inicio”** > **“Panel de Control”**.
- 2) Haga clic izquierdo en **“Redes y conexiones de internet”**.
- 3) Haga clic derecho sobre **“Conexión de área local”** y haga clic sobre **“Propiedades”**.
- 4) Haga doble clic en **“Protocolo de Internet (TCP/IP)”**.
- 5) Seleccione **“Obtener una dirección IP automáticamente”** y **“Obtener la dirección del servidor de sistema de nombre de dominio (DNS) automáticamente”** y luego haga clic sobre **“OK”**.

Para MAC OS

- 1) Haga clic en menú **“Apple”** > **“Sistema de preferencias”**.
- 2) Haga clic en el icono de **“Red”**.
- 3) Haga clic en **“Ethernet”** en el cuadro de la izquierda y haga clic en **“Opciones Avanzadas”** en la esquina inferior derecha.
- 4) En las opciones superiores, seleccione **“TCP / IP”**.
- 5) En el menú desplegable junto a **“Configurar IPv4”**, seleccione **“Usar Protocolo de configuración dinámica del host (DHCP)”**.
- 6) Haga clic en **“OK”** y luego en **“Aplicar”**.

3.2. Abra su navegador y escriba **http://netis.cc** en la barra de direcciones para visitar la página web de gestión del router.



3. 3. Seleccione el idioma de acuerdo a sus necesidades en el cuadro de la parte superior, Inglés es el idioma predeterminado.

- 1) En la página “**Configuración rápida**”, seleccione el tipo de conexión a Internet.
Si se selecciona “**DHCP(cable módem)**”, el router recibirá automáticamente los parámetros IP de su Proveedor de servicio de Internet (ISP).
Si se selecciona “**IP estática**”, por favor, introduzca la **Dirección IP de WAN / Máscara de subred / Puerta de enlace predeterminada / DNS** provistas por su proveedor de Servicio de Internet (ISP).
Si se selecciona “**PPPoE**”, introduzca el **Nombre de usuario** y **Contraseña** facilitado por su Proveedor de Servicio de Internet (ISP).
- 2) Según la **Configuración inalámbrica**, configure el nombre de la red inalámbrica el Identificador configurado de servicio (SSID) y la contraseña.
- 3) Haga clic izquierdo en “**Guardar**” para que los ajustes surtan efecto.

The screenshot shows the 'Configuración rápida' (Quick Configuration) page of a Netis router. At the top, there is a language dropdown set to 'Español' and an 'Advanced' button with a gear icon. The main heading is 'Configuración rápida'. Below it, there are two sections:

- Tipo de conexión a Internet:** This section has a blue 'Internet' icon. It contains four radio button options: 'DHCP' (selected), 'IP estática IP', 'PPPoE', and 'Otro'.
- Configuración inalámbrica:** This section has a green 'Wireless' icon. It contains two rows of configuration fields:
 - 2.4G SSID:** The field contains 'netis_2_4G_30E6CE'. Below it, there are 'Avanzada' options: 'Desactivar' (radio button) and 'Activar' (radio button, selected).
 - Contraseña:** The field contains 'password'. Below it, there is a note: '(Ingrese de 8 a 63 caracteres.)'
 - 5G SSID:** The field contains 'netis_5G_30E6CE'. Below it, there are 'Avanzada' options: 'Desactivar' (radio button) and 'Activar' (radio button, selected).
 - Contraseña:** The field contains 'password'. Below it, there is a note: '(Ingrese de 8 a 63 caracteres.)'

At the bottom of the form, there is a 'Guardar' (Save) button.

Consejo 1:

Dirección predeterminada: <http://netis.cc>

SSID 2.4G predeterminado: **netis_2_4G_XXXXXX**

SSID 5G predeterminado: **netis_5G_XXXXXX**

Contraseña inalámbrica predeterminada: **password**
(XXXXXX: Últimos 6 dígitos de la Dirección LAN MAC)

Consejo 2:

Puede hacer clic en el botón de  **Advanced** en la parte superior para otros tipos de conexión a Internet y otros ajustes.

4. Solución de Problemas

Q ¿Cómo puedo restablecer la configuración del router netis a su configuración predeterminada?

A Con el router encendido, utilice un bolígrafo para presionar y mantener el botón **Predeterminado (Default)** en el panel trasero unos 8 a 10 segundos antes de soltarlo. El router se reiniciará y todas las configuraciones vuelven a los valores predeterminados de fábrica.

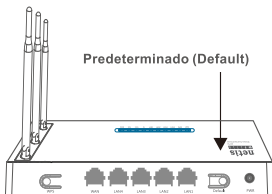

Q ¿Qué puedo hacer si mi Internet no es accesible?

- A**
- 1) Verificar si todas las conexiones de hardware son correctas. Por favor, consulte el paso **“Conexión del Hardware”**.
 - 2) Entrar a la página web de gestión de Router netis y asegúrese de establecer el tipo correcto de conexión a Internet. Para los usuarios de módem por cable, configure **“Clonar MAC”**, además.

En el menú de la izquierda, haga clic izquierdo en  **Advanced** > **“Red”**> **“WAN (Red de área amplia)”**. Y en la página central, haga clic en **“Avanzado”**> **“Clonar MAC”** y luego **“Guardar”**.



- 3) Reinicie el módem y luego el Router netis. Espere un minuto antes de comprobar de nuevamente Internet.
- 4) Si el acceso a Internet no está disponible, conecte el equipo directamente al módem e intente de nuevamente Internet. Si Internet continúa sin funcionar, póngase en contacto con su Proveedor de Servicios de Internet (ISP) para obtener ayuda.

Soporte Técnico: support@netis-systems.com

1. Conteúdos da Embalagem

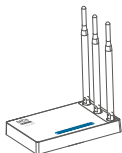

Router de Banda Dupla Wireless da netis



Adaptador de Energia

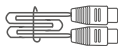

Cabo Ethernet



Guia de Instalação Rápida

* Este Guia de Instalação Rápida é para todos os routers de banda dupla wireless da netis, incluindo os modelos - WF2471, WF2471D, WF2710, WF2710D, WF2722, WF2722D, WF2780, WF2780D, WF2891, WF2891D, etc.

* O modelo do produto mostrado como exemplo neste Guia é o WF2710

2. Conexão de Hardware

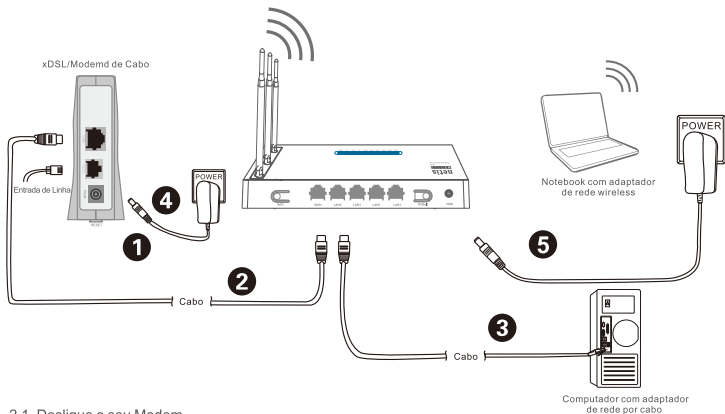

2.1. Desligue o seu Modem.

2.2. Ligue a porta **WAN** do Router da netis à porta **LAN** do Modem com um cabo Ethernet.

2.3. Ligue o seu computador a uma das portas **LAN** do Router da netis com um cabo Ethernet.

2.4. Ligue o seu Modem.

2.5. Ligue o Adaptador de Energia à entrada **PWR** do Router da netis e a outra ponta a uma tomada eléctrica padrão. Aguarde um minuto.

3. Configuração do Router através da Página de Gestão Web

3.1. Defina o endereço IP do adaptador de rede com cabo no seu computador para “Automático” ou “DHCP”.

Para Windows 8/ 7/Vista

- 1) Vá a “Definições” (Win 8)/ “Iniciar” (Win 7/Vista) > “Painel de Controlo”.
- 2) Clique em “Rede e Internet” > “Rede e Centro de Partilha” > “Alterar as definições do adaptador” (Win 8/7)/ “Gerir conexões de rede” (Win Vista).
- 3) Clique em “Conexão de Área Local” com o botão direito do rato e, de seguida, em “Propriedades”.
- 4) Faça duplo clique em “Protocolo de Internet Versão 4 (TCP/IPv4)”.
- 5) Seleccione “Obter um endereço IP automaticamente” e “Obter um endereço de servidor DNS automaticamente” e, de seguida, clique em “OK”.

Para Windows XP/2000

- 1) Vá a “Iniciar” > “Painel de Controlo”.
- 2) Clique em “Conexões de Rede e Internet” > “Conexões de Rede”.
- 3) Clique em “Conexão de Área Local” com o botão direito do rato e, de seguida, em “Propriedades”.
- 4) Faça duplo clique em “Protocolo de Internet (TCP/IP)”.
- 5) Seleccione “Obter um endereço IP automaticamente” e “Obter um endereço de servidor DNS automaticamente” e, de seguida, clique em “OK”.

Para SO MAC

- 1) Clique no menu “Apple” > “Preferências do Sistema”.
- 2) Clique no ícone “Rede”.
- 3) Clique em “Ethernet” na caixa de diálogo da esquerda e clique em “Avançadas” no canto inferior direito.
- 4) Nas opções superiores, seleccione “TCP/IP”.
- 5) No menu que desliza para baixo perto de “Configuração de IPv4”, seleccione “Utilizar DHCP”.
- 6) Clique em “OK” e de seguida em “Aplicar”.

3.2. Abra o seu navegador e digite **http://netis.cc** no campo de endereço para visitar a página de gestão web do router.



3.3. Selecciono o idioma que deseja na caixa superior. O padrão é Inglês.

1) Na página de “**Configuração rápida**”, seccione o seu **Tipo de ligação à Internet**.

Se “**DHCP (cable modem)**” estiver seleccionado, o router irá receber automaticamente os parâmetros IP do seu ISP (Fornecedor de Serviço de Internet).

Se “**IP estático**” estiver seleccionado, digite o **Endereço IP da WAN/Máscara de sub-rede/Gateway predefinido/Servidores DNS** fornecidos pelo seu ISP.

Se “**PPPoE**” estiver seleccionado, digite o **Nome de utilizador** e a **Senha** fornecidos pelo seu ISP.

2) Na **Configuração sem fios**, configure o seu nome de rede wireless (SSID) e palavra passe.

3) Clique em “**Guardar**” para aplicar as suas definições.

The screenshot shows the Netis router's configuration interface. At the top, there is a language dropdown set to 'Português' and an 'Advanced' button with a gear icon. The main heading is 'Configuração rápida'. Under 'Tipo de ligação à Internet', there are four radio button options: 'DHCP' (selected), 'IP estático', 'PPPoE', and 'Outro'. Below this, the 'Configuração sem fios' section is visible, containing two wireless network configuration blocks. The first block is for 2.4G, with '2.4G SSID' set to 'netis_2.4G_30E6CE', 'Avançada' set to 'Ativar', and 'Senha' set to 'password'. The second block is for 5G, with '5G SSID' set to 'netis_5G_30E6CE', 'Avançada' set to 'Ativar', and 'Senha' set to 'password'. A 'Guardar' button is located at the bottom of the configuration area.

Dica 1:

Endereço padrão: **http://netis.cc**

SSID 2.4G padrão: **netis_2.4G_XXXXXX**

SSID 5G padrão: **netis_5G_XXXXXX**

Palavra passé wireless padrão: **password**

(XXXXXX: 6 últimos dígitos do LAN Endereço MAC)

Dica 2:

Pode clicar no botão  (Avançadas) no topo para outros tipo de conexão à Internet e mais definições.

4. Resolução de Problemas

Q Como restauro a minha configuração do Router da netis para as suas definições de fábrica?

A Com o router ligado, utilize um pin para pressionar e manter o botão **Default (Padrão)** no painel traseiro durante 8 a 10 segundos. O router irá reiniciar e todas as configurações irão voltar aos padrões de fábrica.

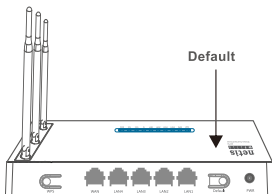

Q O que posso fazer se não conseguir aceder à Internet?

A 1) Verifique se as conexões de hardware estão correctas. Refira ao ponto **“Conexão de Hardware”**.
 2) Faça o login na página de gestão web do Router e assegure-se que definiu o Tipo de Conexão de Internet correcto. Para os utilizadores de modem por cabo, configure também o **“Clone MAC”**.

No menu do lado esquerdo, clique em  **Advanced** (Avançadas) > **“Rede”** > **“WAN”**. Na página do meio, clique em **“Avançadas”** > **“Clone MAC”** e, de seguida, em **“Guardar”**.

Endereço MAC : 08:10:76:3a:70:fb

Clone MAC

MAC predefinido

3) Reinicie o modem primeiro e depois o Router da netis. Aguarde um minuto antes de verificar a Internet novamente.
 4) Se o acesso à Internet não estiver disponível, ligue o seu computador directamente ao modem e tente ligar à Internet novamente. Se a Internet não estiver a funcionar, contacte o seu ISP para mais informações.

Apoio Técnico: support@netis-systems.com

NETIS SYSTEMS CO., LTD.
 www.netis-systems.com
 FABRICADO NA CHINA

1-Contenu de la boîte

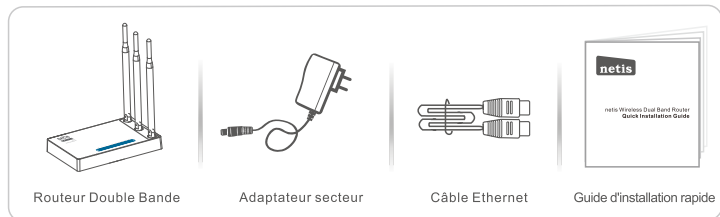

* Ce guide d'installation rapide concerne Routeur Double Bande: WF2471, WF2471D, WF2710, WF2710D, WF2722, WF2722D, WF2780, WF2780D, WF2891, WF2891D.

2-Connexion du matériel

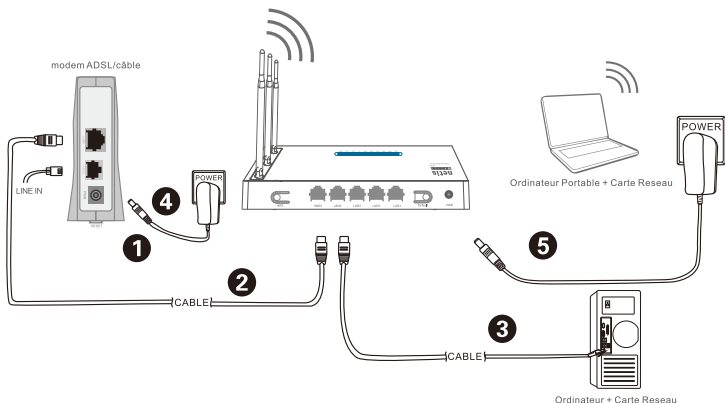

2.1-Eteignez votre modem.

2.2-Connectez le port **WAN** du routeur sur le port **LAN** du modem à l'aide d'un câble Ethernet.

2.3-Connectez votre ordinateur sur l'un des ports **LAN** du routeur à l'aide d'un câble Ethernet.

2.4-Allumez votre modem.

2.5-Branchez l'adaptateur secteur fourni sur le jack **PWR** qui se trouve sur le routeur et sur une prise murale puis attendez quelques minutes.

3-Configuration du routeur par page web

3.1-Paramétrez l'adresse IP de l'adaptateur réseau de votre ordinateur en tant que **Automatique** ou **DHCP**.

Sous Windows 8/7/Vista

- 1) Allez dans **Paramétrage** (Windows8)/ **Démarrer** (Windows7/Vista) puis dans le **Panneau de Configuration**.
- 2) Faites un clic droit souris sur **Réseau et Internet > Réseau et centre de Partage > Modifier les paramètres** (Windows8/7) / **Gérer les connexions réseau** (Windows Vista).
- 3) Faites un clic droit souris sur **Connexions au réseau local** et cliquez sur les **Propriétés**.
- 4) Faites un double clic sur **Protocoles Internet v4 (TCP/IPv4)**.
- 5) Sélectionnez **Obtenir une adresse IP automatiquement** et Obtenir le **DNS automatiquement** puis cliquez sur **OK**.

Sous Windows XP/2000

- 1) Allez dans **Démarrer > Panneau de Configuration**.
- 2) Faites un clic droit souris sur **Connexions Réseau et Internet** et **Connexions Réseau**.
- 3) Faites un clic droit souris sur **Connexions au Réseau local** et cliquez sur **Propriétés**.
- 4) Faites un double clic sur **Protocole Internet (TCP/IP)**.
- 5) Sélectionnez **Obtenir une adresse IP automatiquement** puis cliquez sur **OK**.

Sous MacOS

- 1) Cliquez sur le menu **Apple** et allez dans les **Préférences système**.
- 2) Cliquez sur l'icône **Réseau**.
- 3) Cliquez sur **Ethernet** et sur **Avancé**.
- 4) Sélectionnez **TCP/IP**.
- 5) Allez dans **Configure IPv4 > DHCP**.
- 6) Cliquez sur **OK** puis sur **Appliquer**.

3.2-Ouvrez votre navigateur Internet et tapez l'adresse **http://netis.cc** dans la barre des adresses pour accéder à la page web du routeur.



3.3- Sélectionnez la langue de l'interface, par défaut en anglais.

Sur la page **Configuration rapide**, sélectionnez le **Type de connexion Internet**.

>Si l'option **DHCP(Câble Modem)** est sélectionnée, le routeur reçoit automatiquement les paramètres IP de votre FAI.

>Si l'option **IP statique** est sélectionnée, entrez les paramètres IP donnés par votre FAI.

>Si l'option **PPPoE** est sélectionnée, entrez le nom et le mot de passe donnés par votre FAI.

Dans **Configuration sans fil** configurez le SSID du routeur.

Cliquez sur **Enregistrer** pour sauvegarder vos paramètres.

The screenshot shows the Netis router configuration page. At the top, there is a language dropdown set to 'Français' and an 'Advanced' button with a gear icon. The main heading is 'Configuration rapide'. Below it, the 'Type de connexion Internet' section has four radio buttons: 'DHCP' (selected), 'IP statique', 'PPPoE', and 'Autre'. The 'Configuration sans fil' section has two wireless configuration blocks. The first block is for 2.4G, with SSID 'netis_2.4G_30E6CE', 'Avancés' set to 'Activer', and password 'password'. The second block is for 5G, with SSID 'netis_5G_30E6CE', 'Avancés' set to 'Activer', and password 'password'. At the bottom of the form is an 'Enregistrer' button.

Paramètres par défaut

Adresse	http://netis.cc
SSID 2.4G	netis_2.4G_XXXXXX
SSID 5G	netis_5G_XXXXXX
Mot de passe	password

(XXXXXX: 6 derniers chiffres de LAN Adresse MAC)

Vous pouvez cliquer sur le bouton  **Advanced** pour plus d'options.

4-Dépannage

Restaurer les paramètres par défaut

Allumez le routeur et appuyez pendant 8 à 10 secondes sur le bouton **DEFAULT** qui se trouve au dos du routeur. Le routeur redémarre avec les paramètres par défaut.

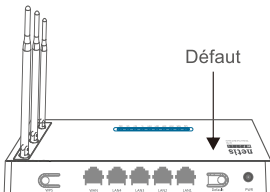

Impossible d'accéder à Internet

- 1) Vérifiez les connexions.
- 2) Faites un login vers la page de gestion web du routeur et vérifiez que vous avez paramétré le bon type de connexion Internet. Pour un modem câblé cliquez sur **Advanced(Avancé) > Réseau > WAN** et cliquez sur **Avancé** puis sur **Clone MAC** et **Save**.

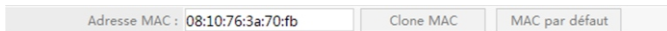

- 3) Redémarrez le modem en premier puis le routeur. Attendez quelques minutes avant de vérifier à nouveau la connexion Internet.
- 4) Si vous n'avez toujours pas de connexion Internet, connectez l'ordinateur directement sur votre modem et essayez à nouveau. En cas de persistance du problème, contactez votre FAI.

Support technique : support@netis-systems.com

1. Contenuto della Confezione



* Questa GIR vale per tutti i router wireless a doppia banda, inclusi i modelli WF2471, WF2471D, WF2710, WF2710D, WF2722, WF2722D, WF2780, WF2780D, WF2891, WF2891D, ecc.

* Il prodotto utilizzato come esempio in questa GIR è il modello WF2710.

2. Connessione Hardware

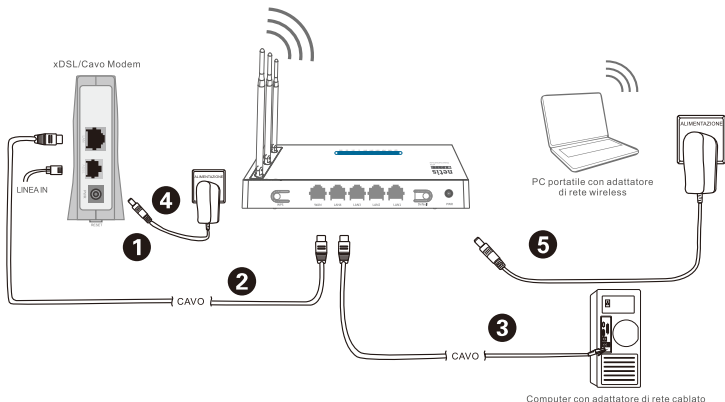

- 2.1. Spegner il proprio Modem.
- 2.2. Collegare la porta **WAN** sul Router **netis** alla porta **LAN** del Modem con un cavo Ethernet.
- 2.3. Collegare il proprio computer a una delle porte **LAN** sul Router **netis** con un cavo Ethernet.
- 2.4. Accendere il proprio Modem.
- 2.5. Collegare un'estremità dell'Adattatore di Alimentazione fornito allo spinotto **PWR** del Router **netis** e l'altro capo a una presa elettrica standard. Quindi attendere un minuto.

3. Configurazione del Router tramite la Pagina Web di Gestione

3.1. Impostare l'indirizzo IP dell'Adattatore di rete cablata sul proprio computer come **“Automatico”** o **“DHCP”**.

Per Windows 8/ 7/Vista

- 1) Andare a **“Impostazioni”** (Win 8)/**“Start”** (Win 7/Vista) > **“Pannello di Controllo”**.
- 2) Cliccare il tasto sinistro del mouse su **“Rete e Internet”** > **“Centro connessioni di Rete e condivisione”** > **“Modifica impostazioni di rete”** (Win 8/7)/ **“Gestisci reti wireless”** (Win Vista).
- 3) Cliccare il tasto destro del mouse su **“Connessione di Area Locale”** e cliccare il tasto sinistro del mouse su **“Proprietà”**.
- 4) Doppio click su **“Protocollo Internet Versione 4 (TCP/IPv4)”**.
- 5) Selezionare **“Ottenere automaticamente un indirizzo IP”** e **“Ottenere automaticamente l'indirizzo del server DNS”** quindi cliccare il tasto sinistro del mouse su **“OK”**.

Per Windows XP/2000

- 1) Andare su **“Start”** > **“Pannello di Controllo”**.
- 2) Cliccare il tasto sinistro del mouse su **“Connessioni di Rete e Internet”** > **“Connessioni di Rete”**.
- 3) Cliccare il tasto destro del mouse su **“Connessione di Area Locale”** e cliccare il tasto sinistro del mouse **“Proprietà”**.
- 4) Doppio click su **“Protocollo Internet (TCP/IP)”**.
- 5) Selezionare **“Ottenere automaticamente un indirizzo IP”** e **“Ottenere automaticamente l'indirizzo del server DNS”** quindi cliccare il tasto sinistro del mouse su **“OK”**.

Per MAC OS

- 1) Cliccare sul menù **“Apple”** > **“Preferenze di Sistema”**.
- 2) Cliccare sull'icona **“Rete”**.
- 3) Cliccare su **“Ethernet”** sul lato sinistro della finestra di dialogo e cliccare su **“Avanzate”** nell'angolo in basso a destra.
- 4) Nelle opzioni in alto, selezionare **“TCP/IP”**.
- 5) Nel menù a discesa accanto a **“Configurazione IPv4”**, selezionare **“Utilizza DHCP”**.
- 6) Cliccare su **“OK”** quindi **“Applica”**.

3.2. Aprire il proprio browser e digitare **http://netis.cc** nel campo di indirizzo, per accedere alla pagina web di gestione del router.



3.3. Selezionare la lingua prescelta nella finestra a comparsa in alto; la lingua di default è l'Inglese.

1) Nella pagina **"Configurazione rapida"**, selezionare il proprio **Tipo di connessione Internet**.

Se viene selezionato **"DHCP (cablemodem)"**, il router riceverà automaticamente i parametri IP dal vostro ISP (Fornitore del Servizio Internet).

Se viene selezionato **"IP statico"**, si prega di immettere l'**Indirizzo IP WAN/ Subnet mask/Gateway predefinito /Server DNS** assegnatovi dal vostro ISP.

Se viene selezionato **"PPPoE"**, si prega di immettere **Username e Password** assegnatovi dal vostro ISP.

2) Sotto **Impostazione wireless**, configurare il proprio nome di rete wireless (SSID) e password.

3) Cliccare il tasto sinistro del mouse su **"Salva"** per fare in modo che le proprie impostazioni divengano effettive.

The screenshot shows the 'Configurazione rapida' interface. At the top, there's a language dropdown set to 'Italiano' and an 'Advanced' button. The main title is 'Configurazione rapida'. Under 'Tipo di connessione Internet', there are four radio buttons: 'DHCP' (selected), 'IP statico', 'PPPoE', and 'Altro'. Below this, the 'Impostazione wireless' section is visible, showing settings for 2.4G and 5G networks. For 2.4G, the SSID is 'netis_2_4G_30E6CE', 'Avanzata' is 'Abilita', and the password is 'password'. For 5G, the SSID is 'netis_5G_30E6CE', 'Avanzata' is 'Abilita', and the password is 'password'. A 'Salva' button is at the bottom.

Suggerimento 1:

Indirizzo di Default: <http://netis.cc>

2.4G SSID di default: **netis_2_4G_XXXXXX**

5G SSID di default: **netis_5G_XXXXXX**

Password wireless di Default: **password**

(XXXXXX: Ultime 6 cifre del MAC Indirizzo LAN)

Suggerimento 2:

È possibile cliccare sul tasto  **Advanced** (**Avanzate**) in alto per accedere ad altri tipi di connessioni Internet e ulteriori impostazioni.

4. Risoluzione dei problemi

D Come posso ripristinare la configurazione del Router **netis** alle impostazioni di default?

R Con il Router acceso, utilizzare uno spillo per premere il tasto di **Default** sul pannello posteriore e tenerlo premuto per 8 - 10 secondi prima di rilasciarlo. Il router verrà resettato e tutte le configurazioni verranno riportate alle impostazioni di fabbrica.

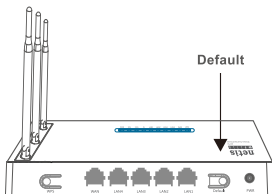

D Che cosa posso fare se non riesco ad accedere ad Internet?

R 1) Controllare che le connessioni hardware siano corrette.
 Si prega di far riferimento alla sezione: "**Connessioni Hardware**".
 2) Effettuare il Login alla pagina web di gestione del Router **netis** e assicurarsi di aver impostato il corretto Tipo di Connessione Internet. Per gli utilizzatori di modem cablati, si prega di configurare in aggiunta il "**MAC Clone**".

Sul lato sinistro del menù, cliccare il tasto sinistro del mouse su



(**Avanzate**) > "**Rete**" > "**WAN**". Nella pagina centrale, cliccare il tasto sinistro del mouse "**Avanzate**" > "**Clonazione MAC**" e quindi "**Salva**".

Indirizzo MAC : 08:10:76:3a:70:fb

Clonazione MAC

MAC predefinito

- 3) Resettare prima il modem e poi il Router **netis**. Attendere per un minuto prima di verificare di nuovo l'accesso a Internet.
- 4) Se l'accesso a Internet non è disponibile, si prega di collegare il proprio computer direttamente al modem e cercare di nuovo l'accesso a Internet. Se Internet ancora non funziona, si prega di contattare il proprio ISP per ulteriore aiuto.

Supporto Tecnico: support@netis-systems.com

1. Lieferumfang

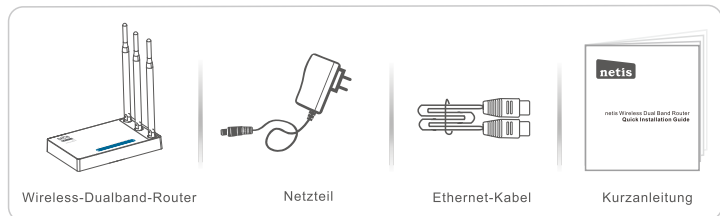

* Diese Kurzanleitung gilt für alle netis Dualband-Router, einschließlich der Modelle WF2471, WF2471D, WF2710, WF2710D, WF2722, WF2722D, WF2780, WF2780D, WF2891, WF2891D usw.

* In dieser Kurzanleitung wird als Beispiel das Modell WF2710 angeführt.

2. Hardware-Anschluss

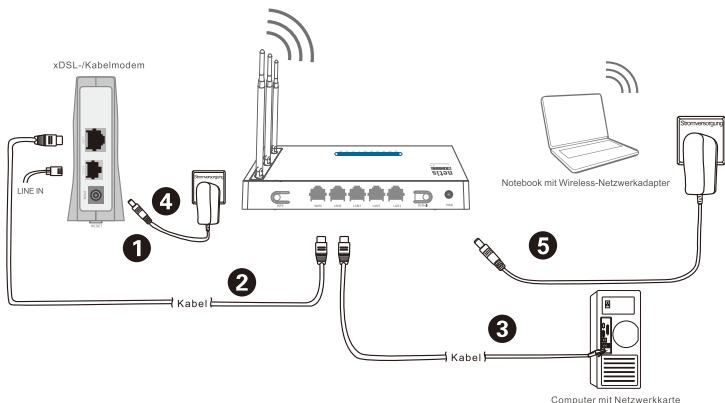

- 2.1. Schalten Sie Ihr Modem aus.
- 2.2. Verbinden Sie den **WAN**-Port des netis Routers mit dem **LAN**-Port des Modems. Verwenden Sie hierfür ein Ethernet-Kabel.
- 2.3. Schließen Sie Ihren Computer mit einem Ethernet-Kabel an einen der **LAN**-Ports des netis Routers an.
- 2.4. Schalten Sie Ihr Modem ein.
- 2.5. Schließen Sie das mitgelieferte Netzteil an die Strombuchse (**PWR**) des netis Routers und das andere Ende an eine reguläre Steckdose der Stromversorgung an. Warten Sie eine Minute.

3. Konfiguration des Routers über die Web-Management-Seite

3.1. Setzen Sie die IP-Adresse der Netzwerkkarte Ihres Computers auf **“Automatisch”** oder **“DHCP”**.

Für Windows 8/7/Vista

- 1) Wählen Sie **“Einstellungen”** (Win 8) / **“Start”** (Win 7/Vista) > **“Systemsteuerung”**.
- 2) Klicken Sie mit der linken Maustaste auf **“Netzwerk und Internet”** > **“Netzwerk- und Freigabecenter”** > **“Adaptoreinstellungen ändern”** (Win 8/7) / **“Drahtlosnetzwerke verwalten”** (Win Vista).
- 3) Klicken Sie mit der rechten Maustaste auf **“LAN-Verbindung”** und mit einem Linksklick auf **“Eigenschaften”**.
- 4) Klicken Sie doppelt auf **“Internetprotokoll Version 4 (TCP/IPv4)”**.
- 5) Wählen Sie **“IP-Adresse automatisch beziehen”** und **“DNS-Serveradresse automatisch beziehen”** und klicken Sie mit der linken Maustaste anschließend auf **“OK”**.

Für Windows XP/2000

- 1) Wählen Sie **“Start”** > **“Systemsteuerung”**.
- 2) Klicken Sie mit der linken Maustaste auf **“Netzwerk- und Internetverbindungen”** > **“Netzwerkverbindungen”**.
- 3) Klicken Sie mit der rechten Maustaste auf **“LAN-Verbindung”** und mit einem Linksklick auf **“Eigenschaften”**.
- 4) Wählen Sie mit einem Doppelklick **“Internetprotokoll (TCP/IP)”**.
- 5) Wählen Sie **“IP-Adresse automatisch beziehen”** und **“DNS-Serveradresse automatisch beziehen”** und klicken Sie mit der linken Maustaste anschließend auf **“OK”**.

Für MAC OS

- 1) Klicken Sie auf das **“Apple”**-Menü > **“Systemeinstellungen”**.
- 2) Klicken Sie auf das **“Netzwerk”**-Symbol.
- 3) Klicken Sie auf **“Ethernet”** (in der linken Seite des Fensters) und im Anschluss auf **“Weitere Optionen”** (weiter unten rechts).
- 4) Wählen Sie die Registerkarte **“TCP/IP”**.
- 5) Wählen Sie bei **“IPv4 konfigurieren”** im Aufklappmenü **“DHCP”** aus.
- 6) Klicken Sie auf **“OK”** und im Anschluss auf **“Anwenden”**.

3.2. Öffnen Sie nun Ihren Internetbrowser und geben Sie **http://netis.cc** in die Adressleiste ein um auf die Web-Management-Seite des Routers zu gelangen.



3.3. Wählen Sie die gewünschte Sprache im oberen Fensterbereich;
Englisch ist die Standardvoreinstellung.

- 1) Wählen Sie auf der **“Schnelleinrichtung”**-Seite (Schnelleinrichtung) Ihren **Internetverbindungstyp** aus.
Wenn **“DHCP (Kabelmodem)”** ausgewählt wird, erhält der Router die IP-Parameter automatisch von Ihrem Internetdienstanbieter.
Wenn **“Statische IP”** ausgewählt wurde, geben Sie bitte die Daten zu **WAN-IP-Adresse /Subnetzmaske/Standard-Gateway/DNS-Server** ein, die Sie von Ihrem Internetdienstanbieter erhalten haben.
Wenn **“PPPoE”** ausgewählt wurde, geben Sie bitte den **Benutzername** und das **Kennwort** ein, die Sie von Ihrem Internetdienstanbieter erhalten haben.
- 2) Ihr Wireless-Netzwerkname (SSID) sowie Kennwort kann unter Drahtlose Einrichtung eingestellt werden.
- 3) Klicken Sie mit der linken Maustaste auf **“Speichern”**, um die Einstellungen anzuwenden.

The screenshot shows the netis router's configuration interface. At the top, there is a language dropdown set to 'Deutsch' and an 'Advanced' button with a gear icon. The main heading is 'Schnelleinrichtung'. Under 'Internetverbindungstyp', there are four radio buttons: 'DHCP' (selected), 'Statische IP', 'PPPoE', and 'Sonstiges'. Below this is the 'Drahtlose Einrichtung' section, which has a green wireless icon. It contains two rows of settings: one for 2.4G and one for 5G. Each row has a text field for the SSID (both containing 'netis_2_4G_30E6CE' and 'netis_5G_30E6CE' respectively), a 'Sicherheit' (Security) section with 'Deaktivieren' and 'Aktivieren' radio buttons (both 'Aktivieren' selected), and a 'Kennwort' (Password) text field containing 'password'. Below the 5G password field is a note: '(Bitte 8 bis 63 Zeichen eingeben.)'. At the bottom of the form is a 'Speichern' (Save) button.

Hinweis Nr. 1:

Standard-Adresse: <http://netis.cc>

2,4G Standard-SSID: **netis_2_4G_XXXXXX**

5G Standard-SSID: **netis_5G_XXXXXX**

Standard-Wireless-Kennwort: **password**

(XXXXXX: Letzten 6 Ziffern der LAN-MAC-Adresse)

Hinweis Nr. 2:

Sie können im oberen Fensterbereich auf das Symbol  **Advanced** klicken, um andere Internetverbindungstypen zu wählen sowie weitere Einstellungen vorzunehmen.

4. Fehlerbehebung

F Wie setze ich meine netis Router-Konfiguration auf die Standardeinstellungen zurück?

A Drücken Sie mit einem spitzen Stift bei eingeschaltetem Router die **Default (Standard)**-Drucktaste auf der Rückseite und halten Sie diese acht bis zehn Sekunden gedrückt. Der Router wird neu gestartet und sämtliche Konfigurationen sind nun auf Werkseinstellungen zurückgesetzt.

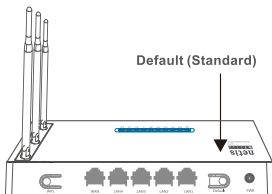

F Was kann ich tun, wenn keine Internetverbindung hergestellt werden kann?

A 1) Kontrollieren Sie, ob die Hardware korrekt angeschlossen ist. Bitte beachten Sie hierzu den Punkt **“Hardware-Anschluss”**.
 2) Melden Sie sich dazu auf der netis Router Web-Benutzeroberfläche an und vergewissern Sie sich, ob der korrekte Internetverbindungstyp gewählt wurde. Bitte konfigurieren Sie zusätzlich einen **“MAC-Klon”**, falls Sie ein Kabelmodem benutzen.

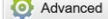
Klicken Sie im linken Menüfeld auf die Schaltfläche  **Advanced** (**“Einstellungen”**) > **“Netzwerk”** > **“WAN”**. Wählen Sie anschließend mit der linken Maustaste im mittleren Bereich der Seite **“Erweitert”** > **“MAC-Klon”** und klicken Sie auf **“Speichern”**.

MAC-Adresse : 08:10:76:3a:70:fb

MAC-Klon

Standard-MAC

- Starten Sie zuerst das Modem neu und im Anschluss daran den netis Router. Warten Sie eine Minute, bevor Sie überprüfen, ob die Internetverbindung nun hergestellt werden kann.
- Wenn kein Internetzugang möglich ist, verbinden Sie bitte Ihren Computer direkt mit dem Modem und versuchen erneut eine Internetverbindung herzustellen.
 Falls die Internetverbindung dennoch nicht hergestellt werden kann, kontaktieren Sie bitte für weitere Hilfestellung Ihren Internetdiensteanbieter.

Technischer Support: support@netis-systems.com

1. Inhoud verpakking

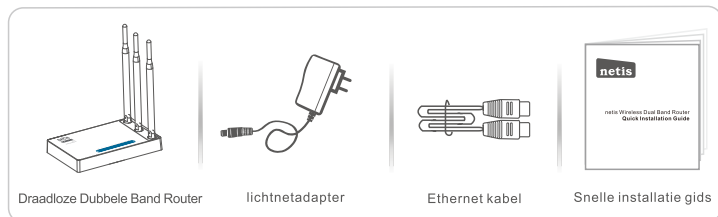

* Deze SIG is voor alle Netis draadloze dubbele band routers, waaronder modellen WF2471, WF2471D, WF2710, WF2710D, WF2722, WF2722D, WF2780, WF2780D, WF2891, WF2891D, enz.

* Het product model in deze besnelle installatie gids is WF2710, als voorbeeld.

2. Hardware Aansluiting

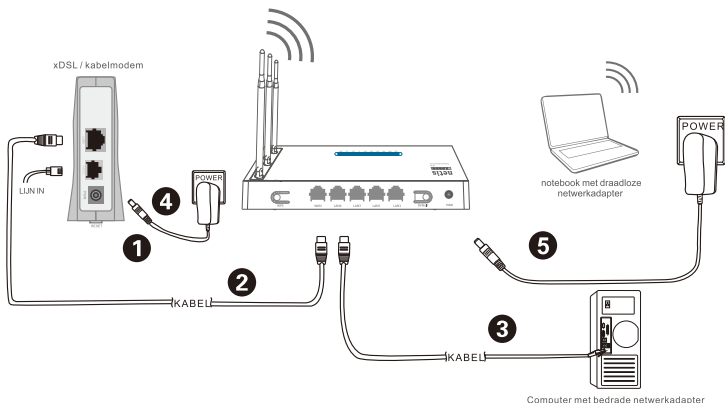

- 2.1. Schakel de modem uit.
- 2.2. Verbind de **WAN** poort op netis router aan de Modem **LAN** poort met een Ethernet kabel.
- 2.3. Sluit uw computer aan op een van de **LAN** poorten op de netis router met een Ethernet kabel.
- 2.4. Schakel de modem aan.
- 2.5. Steek de meegeleverde voedingsadapter in de **PWR** aansluiting van de netis Router en het andere uiteinde op een standaard stopcontact. Wacht dan voor een minuut.

3. Configureer de Router via de Webbeheer Pagina

3.1. Stel het IP-adres van de bekabelde netwerkadapter op de computer als **“Automatisch”** of **“DHCP”**.

Voor Windows 8 / 7/Vista

- 1) Ga naar **“Instellingen”** (Win 8) / **“Start”** (Win 7/Vista)> **“Configuratiescherm”**.
- 2) Klik met de linkermuisknop op **“Netwerk en Internet”**> **“Netwerk en Sharing Center”**> **“Verander adapter instellingen”** (Win 8/7) / **“Netwerkverbindingen beheren”** (Win Vista).
- 3) Klik met de rechtermuisknop op **“Local Area Connection”** en linkermuisklik op **“Eigenschappen”**.
- 4) Dubbelklik op **“Internet Protocol Versie 4 (TCP/IPv4)”**.
- 5) Selecteer **“IP adres automatisch verkrijgen”** en **“DNS server adres Automatisch verkrijgen”** en vervolgens met de linkermuisknop op **“OK”**.

Voor Windows XP/2000

- 1) Ga naar **“Start”**> **“Configuratiescherm”**.
- 2) Klik met de linkermuisknop op **“Netwerk en Internet Verbindingen”**> **“Netwerk Verbindingen”**.
- 3) Klik met de rechtermuisknop op **“Local Area Connection”** en linkermuisklik op **“Eigenschappen”**.
- 4) Dubbelklik op **“Internet Protocol (TCP/IP)”**.
- 5) Selecteer **“IP adres automatisch verkrijgen”** en **“DNS server adres Automatisch verkrijgen”** en vervolgens met de linkermuisknop op **“OK”**.

Voor MAC OS

- 1) Klik op de **“Apple”** menu> **“Systeem Voorkeur”**.
- 2) Klik op het **“Netwerk”** pictogram.
- 3) Klik op **“Ethernet”** in het linker vak en klik op **“Geavanceerd”** in de rechter benedenhoek.
- 4) In de top opties, selecteer **“TCP/IP”**.
- 5) In het pull-down menu naast **“Configureer IPv4”** selecteer **“Gebruik DHCP”**.
- 6) Klik op **“OK”** en vervolgens op **“Toepassen”**.

3.2. Open uw browser en typ **http://netis.cc** in het adresveld om router webbeheer pagina te bezoeken.



3.3. Selecteer de taal dat u nodig hebt op de top box, standaard is in het Engels.

- 1) In de “**Snelle Installatie**” pagina, selecteer uw type internetverbinding.
 Als “**DHCP (kabelmodem)**” is geselecteerd, zal de router automatisch de IP parameters ontvangen van uw ISP (Internet Service Provider).
 Als “**Statisch IP**” is geselecteerd, voer het **WAN IP-adres/ Subnetmasker/ Standaard Gateway/ DNS** in van uw ISP.
 Als “**PPPoE**” is geselecteerd, voer de **Gebruikersnaam** en **Wachtwoord** in van uw ISP.
- 2) Onder **Draadloos instellen** configureer uw draadloze netwerknaam (SSID) en wachtwoord.
- 3) Klik met de linkermuisknop op “**Opslaan**” zodat uw instellingen van kracht worden.

The screenshot shows the Netis router's 'Snelle Installatie' (Quick Setup) page. At the top, there is a language dropdown set to 'Nederlands' and an 'Advanced' button with a gear icon. The main heading is 'Snelle Installatie'. Below this, there are two sections:

Type Internetverbinding: This section has a cloud icon labeled 'internet' and four radio button options: DHCP (selected), Statisch IP, PPPoE, and Overige.

Draadloos instellen: This section has a green wireless icon labeled 'Wireless' and two configuration blocks for 2.4G and 5G networks. Each block includes a text input for the SSID, a radio button for security (Uitschakelen or Inschakelen), and a text input for the password. The 2.4G SSID is 'netis_2_4G_30E6CE' and the 5G SSID is 'netis_5G_30E6CE'. Both security options are set to 'Inschakelen' and both passwords are 'password'. A note below each password field says '(Typ 8 tot 63 tekens.)'. At the bottom of the form is an 'Opslaan' (Save) button.

Tip 1:

Standaard adres: <http://netis.cc>

2.4G standaard SSID: **netis_2_4G_XXXXXX**

5G standaard SSID: **netis_5G_XXXXXX**

Standaard draadloze wachtwoord: **password**
 (XXXXXX: Laatste 6 cijfers van het LAN MAC-adres)

Tip 2:

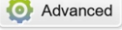
U kunt klikken op de  **Advanced** knop aan de bovenkant voor andere Internet typen verbindingen en andere instellingen.

4. Probleemoplossing

Q Hoe kan ik mijn netis router configuratie terugzetten naar de fabrieksinstellingen?

A Met de router ingeschakeld, gebruik een pin om de **Default (Standaard)** knop op het achterpaneel te drukken en in te houden voor 8 tot 10 seconden voor het los te laten. De router zal herstarten en alle configuraties zullen terug gaan naar de fabrieksinstellingen.

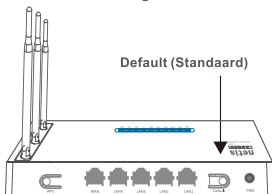

Q Wat kan ik doen als er geen toegang is tot mijn internet?

A 1) Controleer of de hardware aansluitingen correct zijn. Raadpleeg de **“Connection Hardware”** stap.
 2) Login op Netis router webbeheer pagina en zorg ervoor dat u het juiste type internetverbinding hebt ingesteld. Voor kabelmodem gebruikers, configureer **“MAC-kloon”** aanvullend.

Aan de linker kant menu, linkermuisklik op  **Advanced** > **“Netwerk”** > **“WAN”**. En in het midden pagina, linkermuisklik op **“Geavanceerd”** > **“MAC-kloon”** en daarna klikken op **“Opslaan”**.

MAC-adres :

- Herstart eerst de modem en daarna netis Router. Wacht een minuut voordat u het internet weer controleert.
- Indien internettoegang niet beschikbaar is, sluit u uw computer rechtstreeks aan op de modem en probeer Internet weer. Als het internet nog steeds niet werkt, neem dan contact op met uw internetprovider voor verdere hulp.

Technische Ondersteuning: support@netis-systems.com

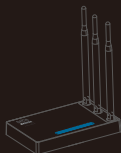

Bezprzewodowy router dwupasmowy



Zasilacz sieciowy



kabel Ethernet



Instrukcja szybkiej instalacji

* Niniejsza Instrukcja szybkiej instalacji dotyczy wszystkich bezprzewodowych routerów dwupasmowych netis, w tym modeli WF2471, WF2471D, WF2710, WF2710D, WF2722, WF2722D, WF2780, WF2780D, WF2891, WF2891D, itd.

* Niniejsza Instrukcja dotyczy modelu WF2710, który należy traktować jako przykład.

2. Podłączenie sprzętu

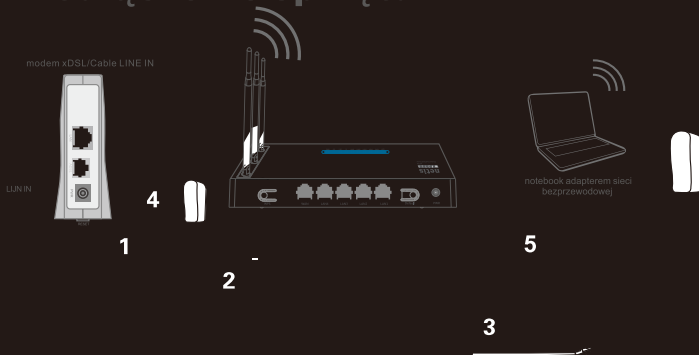

- 2.1. Należy wyłączyć modem.
- 2.2. Należy połączyć port **WAN** routera netis do portu **LAN** modemu przy pomocy kabla Ethernet.
- 2.3. Podłączyć komputer do jednego z portów **LAN** routera netis przy pomocy kabla Ethernet.
- 2.4. Należy włączyć modem.
- 2.5. Należy podłączyć znajdujący się w zestawie zasilacz sieciowy do wtyczki **PWR** router netis, jego drugi koniec do standardowego gniazdka elektrycznego. Następnie należy odczekać jedną minutę.

komputer z adapterem sieci przewodowej

3. Konfiguracja routera za pośrednictwem internetowego panelu zarządzania

3.1. Należy ustawić adres IP adaptera sieci przewodowej w komputerze na **“Automatyczny”** lub **“DHCP”**.

System Windows 8/ 7/Vista

- 1) Należy przejść do folderu **“Ustawienia”** (Win 8)/**“Start”** (Win 7/Vista)> **“Panel sterowania”**.
- 2) Należy kliknąć lewym przyciskiem myszy w **“Sieć i internet”**> **“Centrum sieci i udostępniania”**> **“Zmiana ustawień adaptera”** (Win 8/7)/ **“Zarządzanie połączeniami sieciowymi”** (Win Vista).
- 3) Należy kliknąć prawym przyciskiem myszy w **“Lokalne połączenia sieciowe”**, a lewym przyciskiem myszy we **“Właściwości”**.
- 4) Należy podwójnie kliknąć w **“Protokół sieciowy wersja 4 (TCP/IPv4)”**.
- 5) Należy wybrać **“Automatyczne pobieranie adresu IP”** i **“Automatyczne pobieranie adresu serwera DNS”**, a następnie kliknąć lewym przyciskiem myszy w **“OK”**.

System Windows XP/2000

- 1) Należy przejść do sekcji **“Start”**> **“Panel sterowania”**.
- 2) Należy kliknąć lewym przyciskiem myszy w **“Połączenia sieciowe i internetowe”**> **“Połączenia sieciowe”**.
- 3) Należy kliknąć prawym przyciskiem myszy w **“Lokalne połączenia sieciowe”** i lewym przyciskiem myszy we **“Właściwości”**.
- 4) Należy kliknąć podwójnie w **“Protokół połączeń internetowych (TCP/IP)”**.
- 5) Należy wybrać **“Automatyczne pobieranie adresu IP”** i **“Automatyczne pobieranie adresu serwera DNS”**, a następnie kliknąć lewym przyciskiem myszy w **“OK”**.

System MAC OS

- 1) Należy kliknąć w menu **“Apple”**> **“Preferencje ustawień systemu”**.
- 2) Należy kliknąć w ikonkę **“Sieć”**.
- 3) Należy kliknąć w przycisk **“Ethernet”** w oknie znajdującym się po lewej stronie, a następnie w **“Zaawansowane”** w prawym dolnym rogu.
- 4) Wśród najlepszych wyników, należy wybrać **“TCP/IP”**.
- 5) W menu rozwijanym przy pozycji **“Konfiguracja IPv4”** należy wybrać **“DHCP”**.
- 6) Należy kliknąć w przycisk **“OK”**, a następnie **“Zastosuj”**.

3.2. Należy uruchomić przeglądarkę i wpisać do niej **http://netis.cc** w polu z adresem strony, aby odwiedzić internetowy panel zarządzania routerem.



3.3. Wybierz dowolny język w górnym oknie, językiem docelowym jest język angielski.

1) Na stronie “Szybkie Ustawienia” należy wybrać **Typ Połączenia Internetem**.

W przypadku wyboru “**DHCP (Kablowy)**”, router automatycznie pobierze parametry IP od dostawcy usług internetowych (ISP).

W przypadku wyboru “**Stacyjny adres IP**”, należy wpisać **Adres IP WAN/ Maska podsieci/Bramka domyślna/Serwery DNS** uzyskane od dostawcy usług internetowych (ISP).

Po wyborze “**PPPoE**”, należy wpisać **Nazwę użytkownika i Hasło** uzyskane od dostawcy usług internetowych (ISP).

2) W sekcji **Ustawienia Sieci Bezprzewodowej** należy skonfigurować nazwę sieci bezprzewodowej (SSID) i hasło.

3) Należy kliknąć lewym przyciskiem myszy “**Zapisz**”, aby zapisać nowe ustawienia.

The screenshot shows the 'Szybkie Ustawienia' (Quick Settings) page of a Netis router. At the top, there is a language dropdown set to 'Polski' and an 'Advanced' button. The main title is 'Szybkie Ustawienia'. Below it, there are two sections:

- Typ Połączenia z Internetem**: A blue cloud icon labeled 'internet'. Below it are four radio buttons: DHCP, Stacyjny adres IP, PPPoE, and Inne.
- Ustawienia Sieci Bezprzewodowej**: A green wireless icon labeled 'Wireless'. Below it are two network configuration blocks:
 - 2.4G SSID**: Input field with 'netis_2_4G_30E6CE'. Security: Wyłączony, Włączony. Password field with 'password' and note '(Wprowadź od 8 do 63 znaków.)'.
 - 5G SSID**: Input field with 'netis_5G_30E6CE'. Security: Wyłączony, Włączony. Password field with 'password' and note '(Wprowadź od 8 do 63 znaków.)'.

At the bottom of the form is a 'Zapisz' (Save) button.

Wskazówka nr 1:

Domyślny adres: <http://netis.cc>

Domyślna nazwa sieci bezprzewodowej (SSID) 2,4 G: **netis_2.4G_XXXXXX**

Domyślna nazwa sieci bezprzewodowej (SSID) 5G: **netis_5G_XXXXXX**

Domyślne hasło sieci bezprzewodowej: **password**

(XXXXXX: 6 ostatnich cyfr adresu MAC sieci LAN)

Wskazówka nr 2:

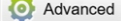
Można kliknąć w przycisk  **Advanced** znajdujący się na górze w celu uzyskania informacji o pozostałych typach połączeń internetowych i dalszych ustawieniach.

4. Rozwiązywanie problemów

Q Jak przywrócić domyślne ustawienia routera netis?

A Po włączeniu routera należy nacisnąć i przytrzymać przez ok. 8-10 sekund przycisk **Default (Domyślne)** znajdujący się na odwrocie panelu. Router zrestartuje się, a wszystkie konfiguracje powrócą do domyślnych ustawień roboczych.

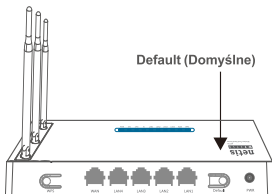

Q Co zrobić w przypadku wystąpienia problemów z dostępem do sieci internetowej?

A 1) Weryfikacja podłączonego sprzętu pod kątem poprawności połączeń. Należy odnieść się do rozdziału **“Podłączenie sprzętu”**.
 2) Należy zalogować się do internetowe panelu zarządzania routerem netis i upewnić, że został skonfigurowany właściwy typ połączenia internetowego. W przypadku użytkowników modemu kablowego, należy skonfigurować dodatkowo **“Klonowanie MAC”**.
 W menu znajdującym się po lewej stronie należy kliknąć lewym przyciskiem myszy w przycisk  **Advanced** > **“Sieć”**> **“WAN”**. Na środkowej stronie należy kliknąć lewym przyciskiem myszy w **“Zaawansowane”**> **“Klonowanie MAC”** i **“Zapisz”** ustawienia.

Adres MAC : 08:10:76:3a:70:fb

Klonowanie MAC

Domyślny MAC

3) Należy najpierw zrestartować modem, a następnie router netis. Należy odczekać jedną minutę przed ponownym sprawdzeniem połączenia internetowego.

4) W przypadku braku dostępu do sieci internetowej, należy podłączyć komputer bezpośrednio do modemu i ponownie sprawdzić połączenie internetowe.

Jeśli połączenie internetowe nie działa, należy skontaktować się z dostawcą usług internetowych (ISP) w celu uzyskania dalszej pomocy.

Wsparcie techniczne: support@netis-systems.com

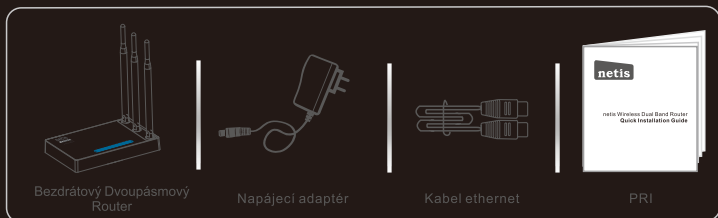

Bezdrátový Dvoupásmový Router

Napájecí adaptér

Kabel ethernet

PRI

* Tento PRI je pro všechny netis bezdrátové dvoupásmové routery včetně modelů- WF2471, WF2471D, WF2710, WF2710D, WF2722, WF2722D, WF2780, WF2780D, WF2891, WF2891D, atd.

* Produkt zobrazovaný v tomto PRI je WF2710, jako příklad.

2. Hardwarové připojení

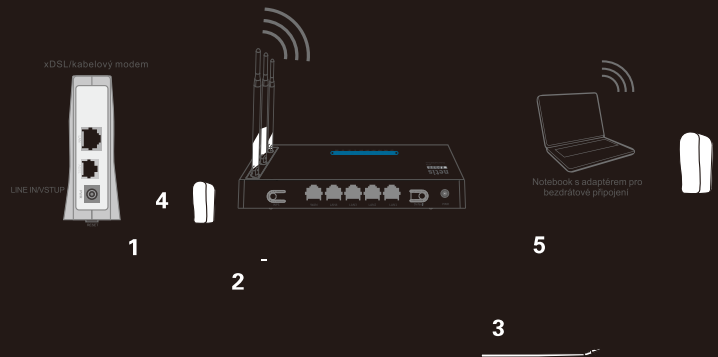

- 2.1. Vypněte modem.
- 2.2. Připojte WAN port na netis Routeru do LAN portu modemu kabelem ethernet.
- 2.3. Připojte váš počítač do jednoho z LAN portů na netis routeru kabelem ethernet.
- 2.4. Zapněte modem.
- 2.5. Zastrčte příložený napájecí zdroj do PWR konektoru na netis routeru a druhý konec do běžné elektrické zásuvky. Potom vyčkejte 1 minutu.

počítač s kabelovým připojením

3. Nastavení routeru přes stránku webové konfigurace

3.1. Nastavte IP adresu kabelového síťového adaptéru na vašem počítači jako **“Automatic”** nebo **“DHCP”**.

Pro Windows 8/7/Vista

- 1) Jděte do **“Settings”** (Win 8)/**“Start”** (Win 7/Vista)> **“Control Panel”**.
- 2) Klikněte na **“Network and Internet”**> **“Network and Sharing Center”**> **“Change adapter settings”** (Win 8/7)/**“Manage network connections”** (Win Vista).
- 3) Klikněte pravým myšítkem na **“Local Area Connection”** a levým myšítkem klikněte na **“Properties”**.
- 4) Pокlepejte na **“Internet Protocol Version 4 (TCP/IPv4)”**.
- 5) Vyberte **“Obtain an IP address automatically”** a **“Obtain DNS server address automatically”** a poté klikněte na **“OK”**.

Pro Windows XP/2000

- 1) Jděte do **“Start”**> **“Control Panel”**.
- 2) Klikněte na **“Network and Internet Connections”**> **“Network Connections”**.
- 3) Pravým myšítkem klikněte na **“Local Area Connection”** a levým na **“Properties”**.
- 4) Pокlepejte na **“Internet Protocol (TCP/IP)”**.
- 5) Vyberte **“Obtain an IP address automatically”** a **“Obtain DNS server address automatically”**, poté klikněte na **“OK”**.

Pro MAC OS

- 1) Klikněte na **“Apple”** menu> **“System preferences”**.
- 2) Klikněte na ikonu **“Network”**.
- 3) Klikněte na **“Ethernet”** v levém okně a klikněte na **“Advanced”** ve spodním pravém rohu.
- 4) V horním nastavení vyberte **“TCP/IP”**.
- 5) V rozbalovacím menu vedle **“Configure IPv4”** vyberte **“Using DHCP”**.
- 6) Klikněte na **“OK”** a poté na **“Apply”**.

3.2. Otevřete svůj prohlížeč a do adresového řádku napište **http://netis.cc** pro navštívení stránky webové konfigurace.



3.3. V horním okně zvolte vyžadovaný jazyk, přednastavená je angličtina.

- 1) Na stránce “**Rychlá Instalace**” vyberte **Typ připojení k Internetu**. Pokud je zvoleno “**DHCP(kabelový)**”, router automaticky obdrží IP parametry od vašeho ISP (internet service provider/poskytovatel internetových služeb). Pokud je zvoleno “**Statická IP adresa**”, vložte prosím **IP adresa sítě WAN/Maska podsítě/Výchozí brána/DNS** poskytnuté vašim ISP. Pokud je zvoleno “**PPPoE**”, vložte prosím **Uživatelské jméno a Heslo** poskytnuté vašim ISP.
- 2) Ve **Nastavení WiFi sítě** nastavte název vaší bezdrátové sítě (SSID) a heslo.
- 3) Klikněte na “**Uložit**”, aby nastavení vstoupila v platnost.

The screenshot shows the 'Rychlá Instalace' (Quick Installation) page of a netis router. At the top, there is a language dropdown set to 'Čeština' and an 'Advanced' button. The main title is 'Rychlá Instalace'. Below it, there are two sections:

- Typ připojení k Internetu**: A section with a cloud icon labeled 'internet'. It contains four radio buttons: 'DHCP' (selected), 'Statická IP adresa', 'PPPoE', and 'Jiné'.
- Nastavení WiFi sítě**: A section with a green wireless icon labeled 'Wireless'. It contains two sub-sections for 2.4G and 5G WiFi:
 - 2.4G SSID**: Input field contains 'netis_2_4G_30E6CE'. Below it, 'Zabezpečení' (Security) has 'Vypnout' and 'Zapnout' (selected) radio buttons. The 'Heslo' (Password) field contains 'password' with a note '(Zadejte 8 až 63 znaků.)'.
 - 5G SSID**: Input field contains 'netis_5G_30E6CE'. Below it, 'Zabezpečení' has 'Vypnout' and 'Zapnout' (selected) radio buttons. The 'Heslo' field contains 'password' with the same note.

At the bottom of the form is a 'Uložit' (Save) button.

Tip 1:

Přednastavená adresa: **http://netis.cc**
 2.4G přednastavené SSID: **netis_2_4G_XXXXXX**
 5G přednastavené SSID: **netis_5G_XXXXXX**
 Přednastavené bezdrátové heslo: **password**
 (XXXXXX: Posledních 6 číslic LAN MAC Adresa)

Tip 2:

Můžete kliknout na tlačítko  **Advanced** pro ostatní typy internetových připojení a další nastavení.

4.Řešení problémů

Q Jak vrátím nastavení mého netis routeru do původního stavu?

A Zatímco je router zapnutý, použijte špendlík a zmáčkněte a podržte jím tlačítko **Default** na bočním panelu na 8 – 10 vteřin, než ho pustíte. Router se restartuje a všechna nastavení se vrátí do továrního stavu.

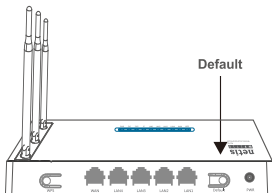

Q Co můžu dělat, když se nedokážu připojit k internetu?

- A**
- 1) Zkontrolujte, zda jsou hardwarová spojení správně. Prostudujte si prosím krok "**Hardwarové připojení**".
 - 2) Přihlašte se na stránku webové správy routeru netis a ujistěte se, že jste nastavili správný typ internetového připojení. Pro uživatele kabelových modemů, nastavte prosím navíc "**Kopie MAC**".

Na menu na levé straně klikněte na  **Advanced** > "**Sít**" > "**WAN**".

A uprostřed strany klikněte na "**Upřesnit**" > "**Kopie MAC**" a potom "**Uložit**".

MAC adresa: **08:10:76:3a:70:fb**

Kopie MAC

Výchozí MAC

- 3) Nejdřív restartujte modem a poté router netis. Vyčkejte minutu, než znovu zkontrolujete internet.
- 4) Pokud není dostupný přístup k internetu, připojte svůj počítač rovnou k modemu a zkuste to znovu. Pokud internet stále nefunguje, kontaktujte prosím svého ISP pro další pomoc.

Technická podpora: support@netis-systems.com

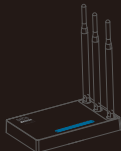

Wireless Router



αντάπτορας τροφοδοσίας



καλώδιο έθερνετ



οδηγός γρήγορης
εγκατάστασης

* Αυτός ο οδηγός γρήγορης εγκατάστασης προορίζεται για όλους τους ασύρματους δρομολογητές διπλής συχνότητας της netis, συμπεριλαμβανομένων των μοντέλων WF2471, WF2471D, WF2710, WF2710D, WF2722, WF2722D, WF2780, WF2780D, WF2891, WF2891D, κ.λπ.

* Το μοντέλο του προϊόντος που εμφανίζεται σε αυτόν τον οδηγό γρήγορης εγκατάστασης είναι WF2710, ως παράδειγμα.

2. Σύνδεση υλικού



- 2.1. Απενεργοποιήστε το μόντεμ σας.
- 2.2. Συνδέστε τη θύρα **WAN** του δρομολογητή netis με τη θύρα του μόντεμ **LAN**, με καλώδιο έθερνετ.
- 2.3. Συνδέστε τον υπολογιστή σας με μία από τις άλλες θύρες του **LAN** με καλώδιο Έθερνετ.
- 2.4. Ενεργοποιήστε το μόντεμ σας.
- 2.5. Συνδέστε τον αντάπτορα που παρέχεται στην υποδοχή **PWR** (τροφοδοσία) του δρομολογητή της netis και το άλλο άκρο με κανονική πρίζα. Στη συνέχεια, περιμένετε για ένα λεπτό.

υπολογιστής με αντάπτορα
ενσύρματου δικτύου

3. Ρύθμιση παραμέτρων του δρομολογητή μέσω της σελίδας διαχείρισης στο διαδίκτυο

3.1. Ορίστε τη διεύθυνση IP του προσαρμογέα ενσύρματου δικτύου στον υπολογιστή σας ως «Αυτόματη» ή «DHCP».

Για Windows 8 / 7 / Vista

- 1) Πηγαίνετε στις «**Ρυθμίσεις**» (Win 8) / «**Έναρξη**» (Win 7 / Vista) > «**Πίνακας ελέγχου**».
- 2) Κάντε αριστερό κλικ στο «**Δίκτυο και Internet**» > «**Κέντρο δικτύου και κοινής χρήσης**» > «**Αλλαγή ρυθμίσεων προσαρμογέα**» (Win 8 / 7) / «**Διαχείριση συνδέσεων δικτύου**» (Win Vista).
- 3) Κάντε δεξί κλικ στην επιλογή «**Σύνδεση τοπικού δικτύου**» και αριστερό κλικ στις «**Ιδιότητες**».
- 4) Κάντε διπλό κλικ στο «**Πρωτόκολλο Internet Έκδοση 4 (TCP/IPv4)**».
- 5) Επιλέξτε «**Αυτόματη εξασφάλιση διεύθυνσης IP**» και «**Αυτόματη εξασφάλιση διεύθυνσης διακομιστή DNS**» και στη συνέχεια αριστερό κλικ στο «**OK**».

Για Windows XP / 2000

- 1) Πηγαίνετε στην «**Έναρξη**» > «**Πίνακας ελέγχου**».
- 2) Κάντε αριστερό κλικ στις «**Συνδέσεις δικτύου και Internet**» > «**Συνδέσεις δικτύου**».
- 3) Κάντε δεξί κλικ στη «**Σύνδεση τοπικού δικτύου**» και αριστερό κλικ στις «**Ιδιότητες**».
- 4) Κάντε διπλό κλικ στο «**Πρωτόκολλο Internet (TCP/IP)**».
- 5) Επιλέξτε «**Αυτόματη εξασφάλιση διεύθυνσης IP**» και «**Αυτόματη εξασφάλιση διεύθυνσης διακομιστή DNS**» και στη συνέχεια κάντε αριστερό κλικ στο «**OK**».

Για λειτουργικό σύστημα MAC

- 1) Κάντε κλικ στο μενού «**Apple**» > «**Προτιμήσεις συστήματος**».
- 2) Κάντε κλικ στο εικονίδιο «**Δίκτυο**».
- 3) Κάντε κλικ στο «**Ethernet**» στο πλαίσιο που βρίσκεται αριστερά και κάντε κλικ στην επιλογή «**Για προχωρημένους**» στην κάτω δεξιά γωνία.
- 4) Στις πάνω-πάνω επιλογές, επιλέξτε «**TCP/IP**».
- 5) Στο αναπτυσσόμενο μενού δίπλα στη «**Διαμόρφωση IPv4**» επιλέξτε «**Χρήση DHCP**».
- 6) Κάντε κλικ στο «**OK**» και μετά στην επιλογή «**Εφαρμογή**».

3.2. Ανοίξτε τον περιηγητή σας και πληκτρολογήστε **http://netis.cc** στο πεδίο διεύθυνσης για να επισκεφθείτε την ιστοσελίδα διαχείρισης του δρομολογητή.



3.3.

- 1) Στη σελίδα «**Quick Setup**» (**Γρήγορη εγκατάσταση**), επιλέξτε «**Internet Connection Type**» (Τύπος σύνδεσης στο Internet).
Εάν έχει επιλεγεί «**DHCP (Cable Modem)**» (**DHCP (Καλωδιακό μόντεμ)**)» ο δρομολογητής θα λάβει αυτόματα τις παραμέτρους IP από τον πάροχό σας. Εάν έχει επιλεγεί «**Static IP**» (**Στατική IP**), πληκτρολογήστε **Διεύθυνση IP / Μάσκα υποδικτύου / Πύλη παρόχου / Διακομιστές DNS / Τύπο σύνδεσης** που σας έχει δώσει ο πάροχός σας.
Εάν έχει επιλεγεί «**PPPoE**», παρακαλούμε πληκτρολογήστε το **Όνομα χρήστη** και **Κωδικό πρόσβασης** που σας έχει δώσει ο πάροχός σας.
- 2) Στην επιλογή «**Wireless Setup**» (**Ασύρματη σύνδεση**), ορίστε το όνομα ασύρματου δικτύου (SSID) και τον κωδικό πρόσβασης.
- 3) Κάντε αριστερό κλικ στην επιλογή «**Save**» (**Αποθήκευση**) για να μπουρ σε ισχύ οι ρυθμίσεις σας.

The screenshot shows the 'netis' Quick Setup interface. At the top, there is a 'Select Language' dropdown and an 'Advanced' button with a gear icon. The main heading is 'Quick Setup'. Under 'Internet Connection Type', there are four radio buttons: 'DHCP' (selected), 'Static IP', 'PPPoE', and 'Other'. Below this is the 'Wireless Setup' section, which includes two rows of settings for 2.4G and 5G. Each row has a '2.4G SSID' or '5G SSID' field (both containing 'netis_2_4G_30E6CE' and 'netis_5G_30E6CE' respectively), a 'Security' section with 'Disable' and 'Enable' radio buttons (both 'Enable' is selected), and a 'Password' field (both containing 'password'). A 'Save' button is located at the bottom center of the form.

Συμβουλή 1:

Προεπιλεγμένη διεύθυνση: <http://netis.cc>

2.4G προεπιλεγμένο SSID: **netis_2_4G_XXXXXX**

5G προεπιλεγμένο SSID: **netis_5G_XXXXXX**

Προεπιλεγμένος κωδικός πρόσβασης ασύρματου: **password**
(XXXXXX: Τελευταία 6 ψηφία της LAN MAC Address)

Συμβουλή 2:

Μπορείτε να κάνετε κλικ στο κουμπί  στο πάνω μέρος για να δείτε άλλους τύπους σύνδεσης στο Internet και περαιτέρω ρυθμίσεις.

4. Αντιμετώπιση προβλημάτων

Ερ. Πώς μπορώ να επαναφέρω τις ρυθμίσεις παραμέτρων του δρομολογητή netis στις εργοστασιακές;

Απ. Με το δρομολογητή σε λειτουργία, με μια καρφίτσα πατήστε και κρατήστε πατημένο το κουμπί **Default** στην πίσω πλευρά, για 8 έως 10 δευτερόλεπτα, και μετά αφήστε το. Ο δρομολογητής θα κάνει επανεκκίνηση και όλες οι ρυθμίσεις θα είναι οι εργοστασιακές.

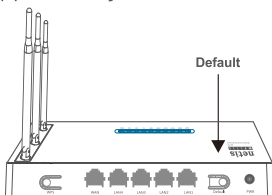

Ερ. Τι μπορώ να κάνω εάν δεν έχω πρόσβαση στο Internet;

Απ.

- 1) Ελέγξτε για να βεβαιωθείτε ότι οι συνδέσεις του υλικού είναι σωστές. Παρακαλούμε ανατρέξτε στο βήμα «**Σύνδεση συσκευής**».
- 2) Συνδεθείτε με την ιστοσελίδα διαχείρισης του δρομολογητή της netis και βεβαιωθείτε ότι έχετε εισάγει σωστό τύπο σύνδεσης στο Internet. Για τους χρήστες καλωδιακού μόντεμ, παρακαλούμε να ορίσετε επιπλέον τις παραμέτρους για «**MAC Clone**» (**Κλώνο MAC**).

Στο μενού αριστερά, κάντε αριστερό κλικ στο  **Advanced** > «**Network**» (**Δίκτυο**) > «**WAN**». Και στη μεσαία σελίδα, κάντε αριστερό κλικ στο «**Advanced**» (**Για προχωρημένους**) > «**MAC Clone**» (**Κλώνος MAC**) και στη συνέχεια κάντε «**Save**» (**Αποθήκευση**).

MAC Address : 08:10:76:3a:70:fb

MAC Clone

Default MAC

- 3) Κάντε πρώτα επανεκκίνηση του μόντεμ και στη συνέχεια του δρομολογητή netis. Περιμένετε ένα λεπτό κι ελέγξτε τη σύνδεση με το Internet και πάλι.
- 4) Εάν δεν υπάρχει πρόσβαση στο Internet, παρακαλούμε συνδέστε τον υπολογιστή σας απευθείας με το μόντεμ και δοκιμάστε τη σύνδεση και πάλι. Εάν εξακολουθεί να μη λειτουργεί το Internet, επικοινωνήστε με τον πάροχό σας για περαιτέρω βοήθεια.

Τεχνική υποστήριξη: support@netis-systems.com

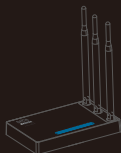

Беспроводный маршрутизатор
двухдиапазонный



Силовой адаптер



Кабель Ethernet



руководство по
быстрой установке

* Настоящее руководство по быстрой установке предназначено для всех беспроводных маршрутизаторов двухдиапазонный netis, включая модели - WF2471, WF2471D, WF2710, WF2710D, WF2722, WF2722D, WF2780, WF2780D, WF2891, WF2891D, и т.д..

* В данном руководстве в качестве примера рассматривается модель WF2710.

2. Подключение

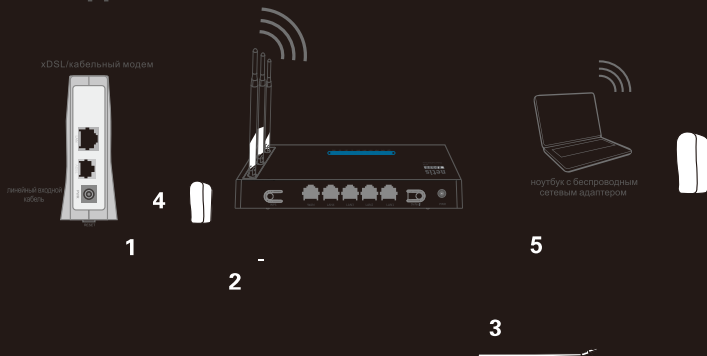

- 2.1. Выключите Ваш модем.
- 2.2. Соедините порт WAN на маршрутизаторе netis с портом LAN модема с помощью кабеля Ethernet.
- 2.3. Соедините Ваш компьютер с одним из LAN портов на маршрутизаторе netis с помощью кабеля Ethernet.
- 2.4. Включите Ваш модем.
- 2.5. Подключите поставляемый адаптер питания к разъему питания PWR маршрутизатора netis, а другой его конец подсоедините к электророзетке. Подождите одну минуту.

3. Конфигурация маршрутизатора с помощью веб-интерфейса

3.1. Установите адрес IP сетевого адаптера на Вашем компьютере на **“Automatic”** или **“DHCP”**.

Для Windows 8/7/Vista

- 1) Перейдите к **“Настройки”** (Win 8)/**“Пуск”** (Win 7/Vista) > **“Панель управления”**.
- 2) Нажмите левой кнопкой мыши на **“Сеть и Интернет”** > **“Центр управления сетями и общим доступом”** > **“Изменение параметров адаптера”** (Win 8/7)/ **“Управление сетевыми подключениями”** (Win Vista).
- 3) Нажмите правой кнопкой мыши на **“Подключение по локальной сети”** и левой кнопкой мыши на **“Свойства”**.
- 4) Нажмите два раза на **“Протокол Интернета версии 4 (TCP/IPv4)”**.
- 5) Выберите **“Получить IP-адрес автоматически”** и **“Получить адрес DNS-сервера автоматически”**, затем нажмите левой кнопкой мыши **“ОК”**.

Для Windows XP/2000

- 1) Перейдите в меню **“Пуск”** > **“Панель управления”**.
- 2) Нажмите левой кнопкой мыши на **“Сеть и Интернет”** > **“Сетевые подключения”**.
- 3) Нажмите правой кнопкой мыши на **“Подключение по локальной сети”** и левой кнопкой мыши на **“Свойства”**.
- 4) Нажмите два раза на **“Протокол Интернета (TCP/IP)”**.
- 5) Выберите **“Получить IP-адрес автоматически”** и **“Получить адрес DNS-сервера автоматически”**, затем нажмите левой кнопкой мыши **“ОК”**.

Для операционной системы MAC

- 1) Нажмите на меню **“Apple”** > **“System Preferences”**.
- 2) Нажмите на иконку **“Network”**.
- 3) Нажмите на **“Ethernet”** в левом окне и нажмите на **“Advanced”** в нижнем правом углу.
- 4) Выберите **“TCP/IP”**.
- 5) В выпадающем меню **“Configure IPv4”** выберите **“Using DHCP”**.
- 6) Нажмите **“ОК”**, затем **“Apply”**.

3.2. Откройте Ваш браузер и введите **http://netis.cc** в адресное поле для входа на веб-страницу управления маршрутизатором.



3.3. Выберите необходимый язык в верхнем окне, по умолчанию установлен английский.

- 1) На странице **“Руководство по установке”** выберите Ваш тип соединения **Тип подключения к Интернету**. Если выбирается **“DHCP”**, то маршрутизатор автоматически получает параметры IP от Вашего Интернет-провайдера. Если выбирается **“Статический IP”**, Вы должны ввести **IP-адрес WAN/ Маска подсети/Шлюз по умолчанию/DNS**, заданные Вашим Интернет-провайдером. Если выбирается **“PPPoE”**, Вы должны ввести имя пользователя **Имя пользователя** и пароль **Пароль**, предоставленные Вашим Интернет-провайдером.
- 2) В меню **Установка беспроводой связи** Вы можете установить наименование Вашей беспроводной сети (SSID) и пароль.
- 3) Нажмите левой кнопкой на **“Сохранить”** для сохранения Ваших настроек.

The screenshot shows the netis router's web interface. At the top, there is a language dropdown set to 'Русский' and an 'Advanced' button. The main heading is 'Руководство по установке'. Below it, there are two sections:

- Тип подключения к Интернету:** A blue cloud icon with 'internet' text. Below it are four radio button options: **DHCP** (selected), **Статический IP**, **PPPoE**, and **Другие**.
- Установка беспроводой связи:** A green wireless signal icon with 'Wireless' text. Below it are two rows of settings:
 - 2.4G SSID:** Input field containing 'netis_2.4G_30E6CE'. Below it is a 'Безопасность:' section with radio buttons for 'Откл.' and 'Вкл.' (selected).
 - Пароль:** Input field containing 'password'. Below it is the text '(Введите от 8 до 63 символов)'.
 - 5G SSID:** Input field containing 'netis_5G_30E6CE'. Below it is a 'Безопасность:' section with radio buttons for 'Откл.' and 'Вкл.' (selected).
 - Пароль:** Input field containing 'password'. Below it is the text '(Введите от 8 до 63 символов)'.

At the bottom of the form is a 'Сохранить' button.

Совет 1:

Адрес по умолчанию: **http://netis.cc**

2.4G по умолчанию SSID: **netis_2.4G_XXXXXX**

5G по умолчанию SSID: **netis_5G_XXXXXX**

Пароль беспроводной сети по умолчанию: **password**

(XXXXXX: Последние 6 цифр LAN MAC-адрес)

Совет 2:

Вы можете нажать на кнопку  **Advanced** в верхней части для выбора других типов подключений и расширенных настроек.

4. Поиск и устранение неисправностей

Вопрос Как я могу восстановить первоначальные настройки моего маршрутизатора netis?

Ответ При включенном маршрутизаторе воспользуйтесь острым тонким предметом и нажмите кнопку **Default** на задней панели в течение 8 - 10 секунд. Будет произведена перезагрузка маршрутизатора и все настройки по умолчанию будут восстановлены.

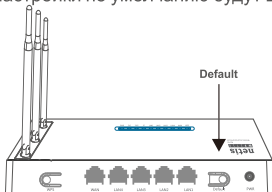

Вопрос Что я могу сделать в случае отсутствия подключения к интернету?

Ответ

- 1) Проверьте правильность соединения средств технического обеспечения.
Ознакомьтесь с информацией, указанной в главе **“Подключение”**.
- 2) Войдите на веб-страницу управления маршрутизатором netis и убедитесь, что Вы указали правильный тип подключения.
При использовании кабельного модема необходимо дополнительно выполнить настройки **“Клон MAC”**.

В левой части меню нажмите левой кнопкой мыши на  **Advanced** > **“Сеть”** > **“WAN”**. Далее нажмите левой кнопкой мыши на **“Расширенные”** > **“Клон MAC”** и затем на **“Сохранить”** для сохранения.

MAC-адрес : 08:10:76:3a:70:fb

Клон MAC

MAC по умолч.

- 3) Вначале выполните перезагрузку модема и потом - маршрутизатора netis. Перед повторной проверкой соединения интернета подождите одну минуту.
- 4) Если нет доступа в интернет, соедините Ваш компьютер напрямую с модемом и попробуйте подключиться к интернету еще раз.
Если после этого связи с интернетом не будет, обратитесь за помощью к Вашему Интернет-провайдеру.

Техническая поддержка: support@netis-systems.com



Kablosuz Dual Band Router



Güç Adaptörü



Ethernet Kablosu



Hızlı Kurulum Kılavuzu

* Bu Hızlı Kurulum Kılavuzu WF2471, WF2471D, WF2710, WF2710D, WF2722, WF2722D, WF2780, WF2780D, WF2891, WF2891D, vb. modeller dahil olmak üzere tüm netis kablosuz dual bant router'lar içindir.

* Örneğin bu Hızlı Kurulum Kılavuzunda gösterilen model WF2710'dir.

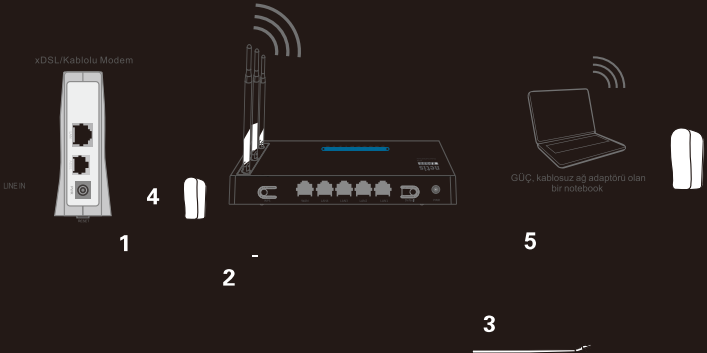

2.1. Modeminizi kapatın.

2.2. Bu Router'ın WAN portunu Modem'in LAN portuna Ethernet kablosu ile bağlayın.

2.3. Bir ethernet kablosu ile bilgisayarınızı netis Router üzerindeki bir LAN portuna bağlayın.

2.4. Modeminizi açın.

2.5. Bu netis Router'ın PWR girişine verilen Güç Adaptörünü ve diğer adaptörün diğer ucunu da prize takın. Daha sonra bir dakika bekleyin.

kablolu ağ adaptörü olan bir bilgisayar

3.Router'ı Web Yönetim Sayfası ile yapılandırın

3.1. Bilgisayarınızdaki kablolu ağ adaptörünün IP adresini “**Otomatik**” veya “**DHCP**” olarak ayarlayın.

Windows 8/ 7/Vista için

- 1) “**Ayarlar**” (Win 8)/“**Başlat**” (Win 7/Vista)> “**Denetim Masası**” 'na gidin.
- 2) “**Ağ ve İnternet**”> “**Ağ ve Paylaşım Merkezi**”> “**Adaptör ayarlarını değiştir**” (Win 8/7)/ “**Ağ bağlantılarını yönet**” (Win Vista)'e sol tıklayın.
- 3) “**Yerel Ağ Bağlantısına**” sağ tıklayın ve “**Özellikler**” 'e sol tıklayın.
- 4) “**İnternet Protokolü Versiyon 4 (TCP/IPv4)**” 'e çift tıklayın.
- 5) “**IP adresini otomatik olarak al**” 'ı ve “**DNS sunucu adresini otomatik olarak al**”'ı seçin ve daha sonra “**TAMAM**” 'a sol tıklayın.

Windows XP/2000 için

- 1) “**Başlat**”> “**Denetim Masası**” 'na gidin.
- 2) “**Ağ ve İnternet Bağlantıları**”> “**Ağ Bağlantıları**” 'na sol tıklayın.
- 3) “**Yerel Ağ Bağlantısına**” sağ tıklayın ve “**Özellikler**” 'e sol tıklayın.
- 4) “**İnternet Protokolü (TCP/IP)**” 'ye çift tıklayın.
- 5) “**IP adresini otomatik olarak al**” 'ı ve “**DNS sunucu adresini otomatik olarak al**” 'ı seçin ve daha sonra “**TAMAM**” 'a sol tıklayın.

MAC OS için

- 1) “**Apple**” menü> “**Sistem Tercihleri**” 'ne tıklayın.
- 2) “**Ağ**” simgesine tıklayın.
- 3) Sol taraftaki kutuda yer alan “**Ethernet**” 'e tıklayın ve alt sağ köşedeki “**Gelişmiş**” 'e tıklayın.
- 4) Üst seçeneklerdeki, “**TCP/IP**” 'yi seçin.
- 5) “**IPv4'ü yapılandır**” 'ın yanındaki açılır seçenek kutusundan “**DHCP kullanarak**” 'ı seçin.
- 6) “**TAMAM**” ve daha sonra da “**Uygula**” 'ya tıklayın.

3.2. Web tarayıcınızı açın ve router'ın web yönetim sayfasına erişmek için adres satırına **http://netis.cc** yazın.



3.3. Üst kutudan istediğiniz şekilde Dili seçin, varsayılan İngilizcedir.

1) "Hızlı Kurulum" sayfasında, **İnternet Bağlantı Türü** seçin.

Eğer "**DHCP (Kablo Modem)**" seçili ise, router ISP'den (İnternet Servis Sağlayıcı) IP parametrelerini otomatik olarak alacaktır.

Eğer "**Statik IP**" seçili ise lütfen ISP tarafından verilen **WAN IP adresi/Alt Ağ Maskesi/Varsayılan Ağ Geçidi/DNS Sunucularını** girin.

Eğer "**PPPoE**" seçili ise lütfen ISP tarafından verilen **Kullanıcı Adı** ve **Parola** girin.

2) **Kablosuz Ayarları**, altında kablosuz ağ adınızı (SSID) ve şifrenizi yapılandırın.

3) Ayarların etkin hale gelmesi için "**Kaydet**"'e sol tıklayın.

The screenshot shows the 'netis' router's 'Hızlı Kurulum' (Quick Setup) page. At the top, there's a language dropdown set to 'Türkçe' and an 'Advanced' button. The main heading is 'Hızlı Kurulum'. Under 'İnternet Bağlantı Türü', 'DHCP' is selected. Below that, 'Kablosuz Ayarları' (Wireless Settings) are shown. For 2.4G, the SSID is 'netis_2_4G_30E6CE', security is 'Etkinleştir', and the password is 'password'. For 5G, the SSID is 'netis_5G_30E6CE', security is 'Etkinleştir', and the password is 'password'. A 'Kaydet' button is at the bottom.

İpucu 1:

Varsayılan adresi: **http://netis.cc**

2.4G varsayılan SSID: **netis_2_4G_XXXXXX**

5G varsayılan SSID: **netis_5G_XXXXXX**

Varsayılan şifre: **password**

(XXXXXX: LAN MAC Adresi son 6 hanesini)

İpucu 2:

Diğer İnternet bağlantı türleri ve ileri ayarlar için üstteki düğmeye tıklayabilirsiniz.



4.Sorun Giderme

S netis Router'ımın ayarlarını nasıl varsayılan hale getirebilirim?

C Router açık iken, arka panel üzerindeki **Default (Varsayılan)** düğmesine 8 ila 10 saniye basılı tutun. Router yeniden başlayacaktır ve tüm yapılandırma ayarları fabrika ayarı haline gelecektir.

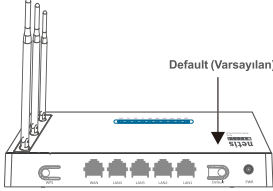

S İnternete erişemezsem ne yapabilirim?

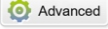
C 1) Donanım bağlantılarının tam olup olmadığını kontrol edin. Lütfen **“Donanım Bağlantısı”** adımına bakın.
 2) Doğru İnternet Bağlantı Türünü seçtiğinizden emin olmak için netis web yönetim sayfasına girin. Kablolu modem kullanıcıları için, lütfen ilave olarak **“MAC'i Klonla”** 'u yapılandırın.
 Sol tarafta yer alan menüdeki,  **Advanced** > **“Ağ”** > **“WAN”**'a sol tıklayın. Ve orta sayfadaki, **“Gelişmiş”** > **“MAC'i Klonla”** 'a sol tıklayın ve daha sonra **“Kaydet”**.

MAC Adresi :

MAC'i Klonla

Varsayılan MAC

- 3) Önce modemi daha sonra da Router'ı yeniden başlatın. İnterneti tekrar kontrol etmeden önce bir dakika bekleyin.
- 4) Eğer İnternet erişimi yok ise lütfen bilgisayarınızı doğrudan modeme bağlayın ve İnterneti tekrar deneyin. Eğer İnternet hala çalışmıyor ise lütfen daha fazla yardım için ISP ile iletişime geçin.

Teknik Destek: support@netis-systems.com

NETIS SYSTEMS CO., LTD.
 www.netis-systems.com
 ÇİN'DE ÜRETİLMİŞTİR

NETIS SYSTEMS CO., LTD.
www.netis-systems.com
MADE IN CHINA

PKUM05360

