



Коммутаторы HPE OfficeConnect серии 1420

Краткое руководство по установке



5200-0841

Информация, содержащаяся в настоящем документе, может быть изменена без предварительного уведомления.

©2016 Hewlett Packard Enterprise Development, LP

Номер продукта: 5200-0841

Hewlett Packard Enterprise 3000 Hanover Street Palo Alto, CA 94304

Список продуктов

Табл. 1 Список продуктов

Код продукта	Описание	RMN
JH016A	Коммутатор HPE 1420 16G	HNGZA-HA0020
JG708B	Коммутатор HPE 1420 24G	HNGZA-HA0024
JH017A	Коммутатор HPE 1420 24G 2SFP	HNGZA-HA0021
JH018A	Коммутатор HPE 1420 24G 2SFP+10G с каналами восходящей связи	HNGZA-HA0022
JH019A	Коммутатор HPE 1420 24G PoE+ (124 Вт)	HNGZA-HA0023

Инструменты для установки



Крестовая
отвертка



Браслет для защиты от
электростатического
разряда

ПРИМЕЧАНИЕ.

Необходимые для установки инструменты
предоставляются пользователем.

Обзор принадлежностей для монтажа

Для JH016A, JH017A, JH018A, JH019A и JG708V:



Винт M4



Винт M6



Закладная гайка
(предоставляется
пользователем)



Кабель
заземления

Для JH016A:



Резиновые ножки

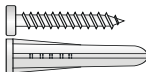

Комплект для
настенного монтажа

Для JH017A, JH018A, JH019A и JG708B:



Установочный
кронштейн



Резиновые ножки

Для JH016A:



Установочный
кронштейн

Установка коммутатора

△ ВНИМАНИЕ!

Прежде чем приступить к установке, наденьте браслет для защиты от электростатического разряда, проверьте наличие хорошего контакта браслета с кожей и его надлежащего заземления.

Монтаж в стойку

Только модели JH016A, JH017A, JH018A, JH019A и JG708B могут быть установлены в стойку.

1. Прикрепите установочные кронштейны к коммутатору винтами M4.

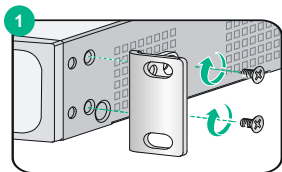

(Для JH017A, JH018A, JH019A и JG708B)

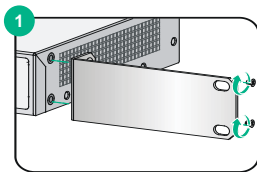

(Для JH016A)

2. Вставьте закладные гайки.
3. Установите коммутатор в стойку и закрепите винтами М6.

Вставьте закладные гайки. Закрепите коммутатор в стойке винтами М6.

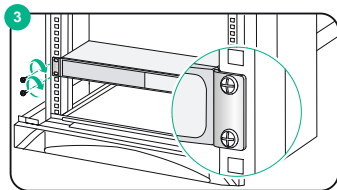
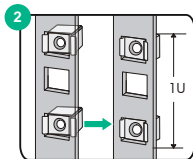

Установка на горизонтальной поверхности

1. Прикрепите резиновые ножки к четырем круглым отверстиям на нижней панели корпуса.

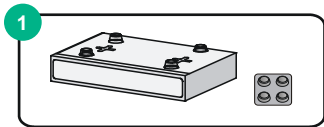

(Для JH016A)

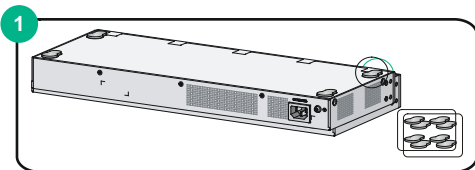

(Для JH017A, JH018A, JH019A и JG708B)

2. Переверните коммутатор и установите его на рабочем месте верхней стороной вверх.

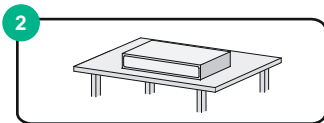

(Для JH016A)

2

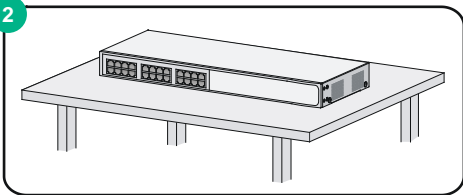

(Для JH017A, JH018A, JH019A и JG708B)

Установка на стену

Только модели JH016A можно установить на стене. Расстояние между установочными отверстиями зависит от конкретной модели коммутатора, см. [Табл. 2](#).

Табл. 2 Расстояние между установочными отверстиями для каждой модели

Код продукта	Расстояние между установочными отверстиями
JH016A	160 мм (6,30 дюйма)

В этом разделе в качестве примера приводится коммутатор JH016A.

Процедура установки коммутатора на стене

1. Просверлите два отверстия на равной высоте.
2. Вставьте по одному анкеру в каждое отверстие так, чтобы они не выступали из стены. Вставьте по винту в каждый

анкер и затяните винты, чтобы они надежно закрепились в стеновом анкере.

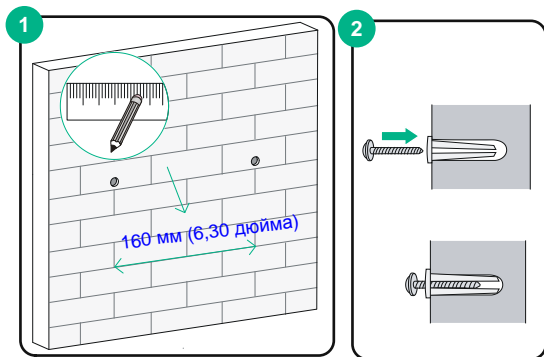

3. Совместите два установочных отверстия в основании корпуса коммутатора с двумя винтами на стене и подвесьте коммутатор.

ПРИМЕЧАНИЕ.

При креплении коммутатора на стене сетевые порты могут быть направлены вверх или вниз.

3

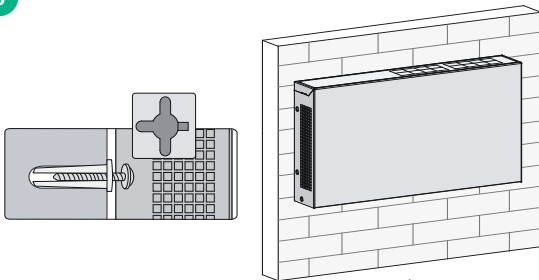

Установка под столом

ПРЕДУПРЕЖДЕНИЕ!

- Убедитесь, что стол должно прочный, чтобы выдерживать вес коммутатора и всех подсоединенных к нему кабелей.
- Необходимо обеспечить хорошую вентиляцию во избежание перегрева.

Только модели JH016A можно устанавливать под столом. Расстояние между установочными отверстиями зависит от конкретной модели коммутатора, см. [Табл. 2](#).

В этом разделе в качестве примера приводится коммутатор JH016A.

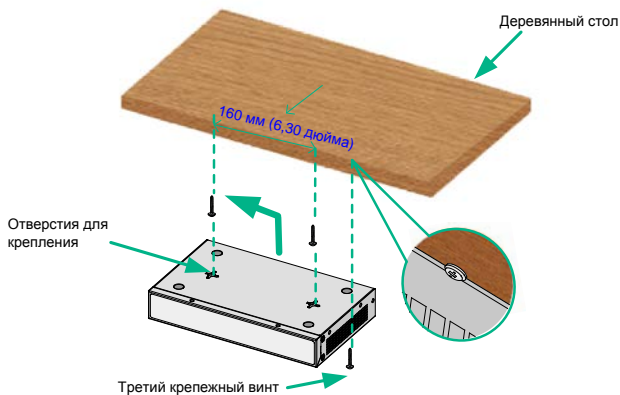

После установки вкрутите крепежный винт (входит в комплект) для предотвращения смещения коммутатора.

Подключение кабеля заземления

△ ВНИМАНИЕ!

Надежно подсоедините кабель заземления коммутатора для обеспечения грозозащиты и электромагнитного экрана коммутатора.

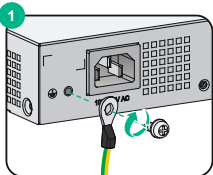

1
Подсоедините к коммутатору правильный разъем кабеля заземления.

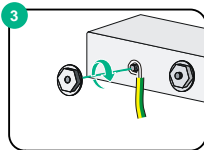
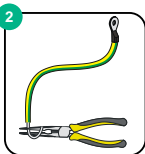

3
Подсоедините кабель заземления к соответствующему выводу.

Подключение кабеля питания



ПРЕДУПРЕЖДЕНИЕ!

Во избежание травм сначала подключите кабель питания к коммутатору, а затем — к системе электропитания.

- Подключение кабеля питания переменного тока
Только для моделей JH016A, JH017A, JH018A, JH019A и JG708B может быть использован кабель питания переменного тока.

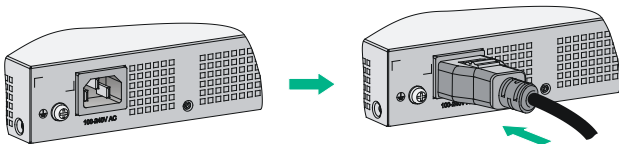

Подключение сетевых кабелей

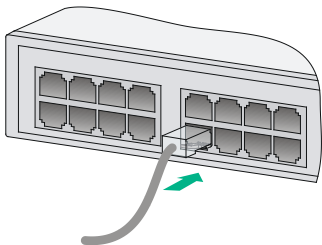

Документация

Дополнительная документация доступна на странице «Manuals (Руководства)» веб-сайта Hewlett Packard Enterprise:

www.hpe.com/support/hpesc

McGrp.Ru



Сайт техники и электроники

Наш сайт McGrp.Ru при этом не является просто хранилищем [инструкций по эксплуатации](#), это живое сообщество людей. Они общаются на форуме, задают вопросы о способах и особенностях использования техники. На все вопросы очень быстро находят ответы от таких же посетителей сайта, экспертов или администраторов. Вопрос можно задать как на форуме, так и в специальной форме на странице, где описывается интересующая вас техника.