

# Руководство пользователя

## RT-N14U

Беспроводной роутер

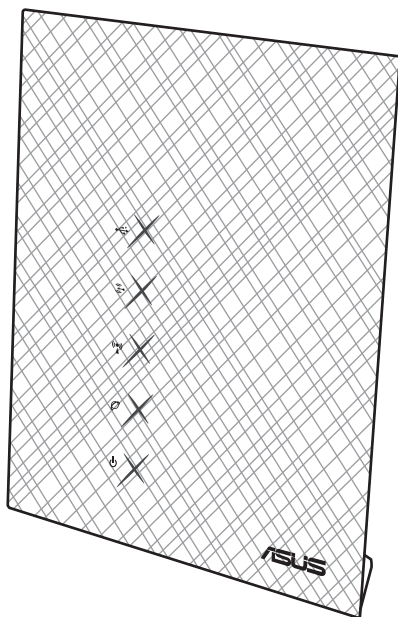

R7879

Первое издание

Ноябрь 2012 г

Авторское право © 2012 ASUSTeK Computer Inc. Все права защищены.

Любая часть этого руководства, включая оборудование и программное обеспечение, описанные в нем, не может быть дублирована, передана, преобразована, сохранена в системе поиска или переведена на другой язык в любой форме или любыми средствами, кроме документации, хранящейся покупателем с целью резервирования, без специального письменного разрешения ASUSTeK COMPUTER INC. ("ASUS").

Гарантия прекращается если: (1)изделие отремонтировано, модифицировано или изменено без письменного разрешения ASUS; (2)серийный номер изделия поврежден, неразборчив либо отсутствует.

ASUS предоставляет данное руководство "как есть" без гарантии любого типа, явно выраженной или подразумеваемой, включая неявные гарантии или условия получения коммерческой выгоды или пригодности для конкретной цели, но не ограничиваясь этими гарантиями и условиями. Ни при каких обстоятельствах компания ASUS, ее директора, должностные лица, служащие или агенты не несут ответственности за любые косвенные, специальные, случайные или являющиеся следствием чего-либо убытки (включая убытки из-за потери прибыли, потери бизнеса, потери данных, приостановки бизнеса и т.п.), даже если ASUS сообщила о возможности таких убытков, возникающих из-за любой недоработки или ошибки в данном руководстве или продукте.

Технические характеристики и сведения, содержащиеся в данном руководстве, представлены только для информативного использования, могут быть изменены в любое время без уведомления, и не должны быть истолкованы как обязательства ASUS. ASUS не берет на себя никакой ответственности или обязательств за любые ошибки или неточности в данном руководстве, включая изделие или программное обеспечение, описанные в нем.

Продукция и названия корпораций, имеющиеся в этом руководстве, могут являться зарегистрированными торговыми знаками или быть защищенными авторскими правами соответствующих компаний и используются только в целях идентификации.

# Содержание

О руководстве .....	5
Комплект поставки .....	7
<b>Знакомство с устройством</b> .....	<b>7</b>
Аппаратные функции .....	8
Размещение .....	10
Размещение роутера .....	11
Что вам нужно .....	12
Подготовка беспроводного роутера .....	13
Проводное подключение .....	13
Беспроводное подключение .....	14
Подготовка .....	15
А. Отключите все прокси-серверы .....	15
В. Сконфигурируйте TCP/IP для автоматического получения IP-адреса .....	17
С. Отключите использование удаленного доступа .....	19
Вход в веб-интерфейс .....	20
<b>Конфигурация через веб-интерфейс</b> .....	<b>20</b>
Настройка подключения к Интернет .....	21
Быстрая настройка Интернет (QIS) с автоопределением .....	21
Настройка параметров безопасности беспроводной сети .....	26
Управление сетевыми клиентами .....	27
Мониторинг USB-устройства .....	27
Создание гостевой сети .....	29
Использование Диспетчера трафика .....	31
Управление QoS (качество обслуживания) .....	31
Мониторинг трафика .....	32

Использование USB приложений .....	33
Использование AiDisk .....	33
Использование серверов .....	36
Использование сетевого окружения (Samba) .....	37
Использование FTP сервера .....	39
Другие настройки .....	42
Настройка дополнительных параметров .....	43
Настройка DHCP сервера .....	43
Обновление прошивки .....	44
Восстановление/сохранение/сброс параметров .....	45
Настройка сетевого принтера.....	46
<b>Использование утилит</b> .....	<b>49</b>
Обнаружение устройства.....	49
Восстановление прошивки .....	50
<b>Устранение неисправностей</b> .....	<b>53</b>
Устранение неисправностей .....	53
Служба ASUS DDNS .....	56
Часто задаваемые вопросы (FAQ).....	56
<b>Приложение</b> .....	<b>59</b>
Уведомления .....	59
Контактная информация ASUS.....	71
Информация о горячих линиях .....	72

## О руководстве

В этом руководстве находится информация, необходимая для установки и конфигурации роутера.

### Как организовано руководство

Руководство состоит из следующих частей:

- **Глава 1: Информация о роутере**

В этой главе приведена информация о комплекте поставки, системных требованиях, аппаратных функциях и индикаторах роутера.

- **Глава 2: Настройка беспроводной сети**

В этой главе приведена информация по настройке беспроводной сети.

- **Глава 3: Конфигурация через веб-интерфейс**

В этой главе приведена информация по использованию веб-интерфейса.

- **Глава 4: Использование утилит**

В этой главе приведена информация по использованию утилит, поставляемых в комплекте с роутером.

- **Глава 5: Устранение неисправностей**

В этой главе предоставлена информация по решению часто встречающихся неисправностей при использовании роутера.

- **Приложение**

Здесь находятся уведомления и информация о безопасности.



## Комплект поставки

- ☑ RT-N14U Wireless Router
- ☑ Сетевой кабель (RJ-45)
- ☑ Блок питания
- ☑ Краткое руководство
- ☑ Гарантийный талон



- 
- Если какие-либо элементы комплекта поставки отсутствуют или повреждены, обратитесь в службу техподдержки ASUS. Горячую линию службы технической поддержки смотрите в конце этого руководства.
  - Сохраните оригинальную упаковку на случай, если в будущем потребуется гарантийное обслуживание, например ремонт или замена.
-

# Аппаратные функции

## Передняя панель

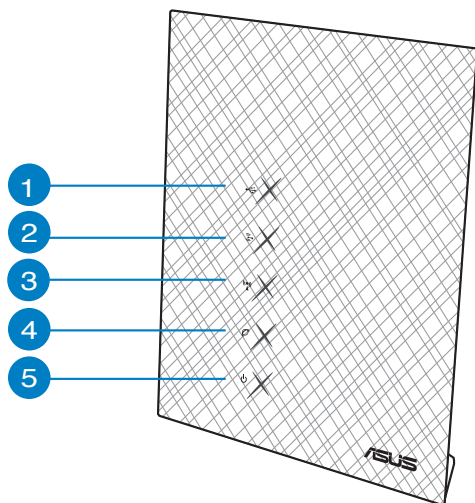

- 
- 1** Индикатор USB  
Выключен: USB устройство не подключено или нет питания.  
Включен: USB-устройство подключено.
- 
- 2** Индикатор LAN  
Выключен: Нет подключения или нет питания.  
Включен: Имеется подключение к локальной сети (LAN).
- 
- 3** Индикатор сигнала  
Выключен: Нет сигнала от беспроводной сети.  
Включен: Беспроводная сеть готова к работе.  
Мигает: Передача данных через беспроводное подключение
- 
- 4** WAN индикатор  
Выключен: Нет подключения или нет питания.  
Включен: Имеется физическое соединение с глобальной сетью (WAN).
- 
- 5** Индикатор питания  
Выключен: Нет питания.  
Включен: Устройство готово.  
Мигает: Процесс WPS.
-



## Задняя панель

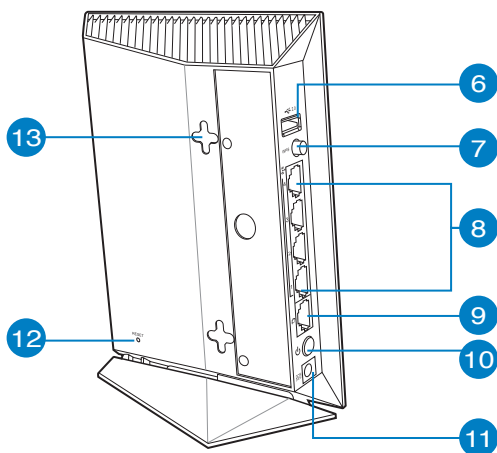

- 
- 6** Порт USB 2.0  
Подключение USB-устройств, например USB-накопителя или USB-принтера.
- 
- 7** WPS кнопка  
Нажмите эту кнопку для запуска мастера WPS и развертывания беспроводной сети.
- 
- 8** Порты LAN 1~4  
Подключение сетевых устройств.
- 
- 9** Порт WAN (Internet)  
Подключение сетевого кабеля для установки WAN подключения.
- 
- 10** Кнопка питания  
Нажмите кнопку питания для выключения устройства.
- 
- 11** Разъем питания (DC-In)  
Подключите к этому порту поставляемый в комплекте блок питания.
- 
- 12** Кнопка сброса  
Эта кнопка предназначена для сброса системы к настройкам по умолчанию.
- 
- 13** Монтажные петли  
Используются для крепления устройства на стену.
-

## Размещение

Для крепления подставки к роутеру:

1. Найдите два монтажных отверстия в нижней части роутера.
2. Вставьте выступы подставки в монтажные отверстия роутера.
3. Сдвиньте подставку в направлении, указанном стрелкой для ее закрепления.

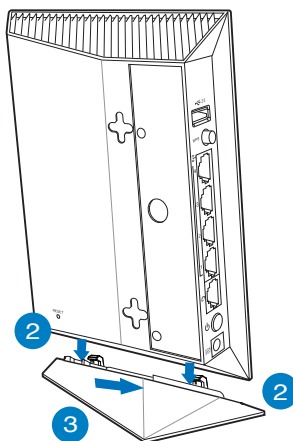

- Используйте только блок питания, поставляемый с устройством. При использовании других блоков питания устройство может быть повреждено.
- Эксплуатационные характеристики:

Блок питания	Выходная мощность: +19В с максимальным током 1.58А; 12В с максимальным током 2А		
Температура при работе	0~40°C	Температура при хранении	0~70°C
Влажность при работе	50~90%	Влажность при хранении	20~90%

## Размещение роутера

Для получения наилучшей производительности от роутера следуйте следующим рекомендациям:

- Поместите беспроводной роутер в центре беспроводной сети для максимального покрытия.
- Поместите устройство подальше от металлических преград и прямых солнечных лучей.
- Для предотвращения помех поместите устройство подальше от устройств стандарта 802.11g или устройств, работающих на частоте 20 МГц или 2.4ГГц, устройств Bluetooth, беспроводных телефонов, трансформаторов, мощных двигателей, флюоресцентных ламп, микроволновых лучей, холодильников и другого промышленного оборудования.
- Для хорошего приема сигнала в горизонтальном направлении расположите роутер в вертикальном положении.
- Для хорошего приема сигнала в вертикальном направлении расположите роутер в наклонном положении.
- Используйте последнюю прошивку. Для получения подробной информации о наличии свежей прошивки посетите сайт ASUS <http://www.asus.com>.

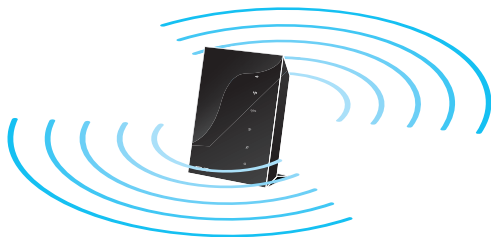

## Что вам нужно

Для настройки сети, необходим один или два компьютера, соответствующие следующим требованиям:

- Сетевой порт RJ-45 (10Base-T/100Base-TX)
- Беспроводной интерфейс IEEE 802.11b/g/n
- Установленный протокол TCP/IP
- Браузер, например Internet Explorer, Firefox, Safari или Google Chrome



- 
- Если компьютер не имеет встроенных беспроводных сетевых адаптеров, для подключения к сети Вы можете установить в компьютер беспроводной адаптер IEEE 802.11b/g/n.
  - Если Вы используете только один компьютер с однодиапазонным сетевым адаптером IEEE 802.11 b/g/n, по умолчанию будет использоваться диапазон 2.4 ГГц.
  - Длина Ethernet кабеля, используемого для подключения сетевых устройств не должна превышать 100 метров.
-

## Подготовка беспроводного роутера



Во избежание возможных трудностей с настройкой беспроводной связи, при настройке беспроводного роутера используйте проводное соединение.

Перед настройкой беспроводного роутера, выполните следующие действия:

- При замене существующего роутера, отключите его от сети.
- Отключите провода/кабели от модема. Если на модеме есть аккумулятор, отключите его.
- Перезагрузите компьютер (рекомендуется).

### Проводное подключение



Беспроводной роутер имеет функцию автоматического определения кабеля, следовательно можно использовать любой кабель (прямой или перекрестный).

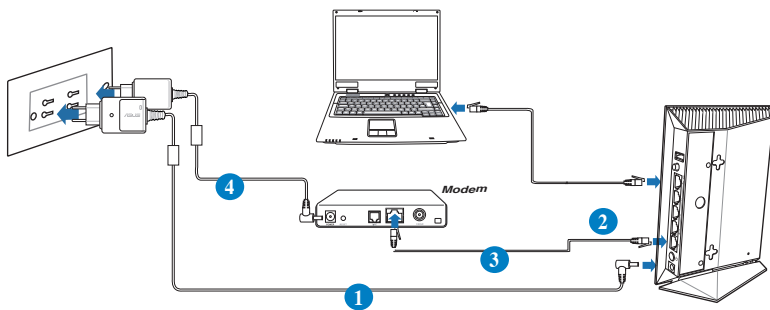

Для установки проводного соединения выполните следующее:

1. Подключите блок питания роутера к разъему DC-In и к розетке.

2. С помощью поставляемого сетевого кабеля подключите компьютер к LAN порту роутера.



---

После подключения сетевого кабеля индикатор LAN начнет мигать.

---

- 3 С помощью другого сетевого кабеля, подключите модем к WAN порту беспроводного роутера.
4. Подключите блок питания модема к разъему DC-In модема и к розетке.

### Беспроводное подключение

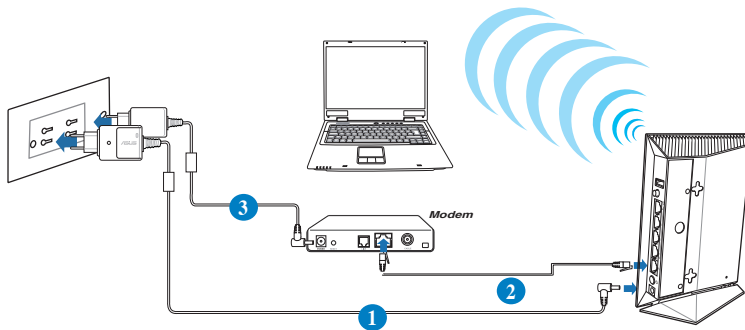

**Для установки беспроводного соединения выполните следующее:**

1. Подключите блок питания роутера к разъему DC-In и к розетке.
- 2 Подключите сетевой кабель провайдера или от модема к WAN порту роутера.
3. Подключите блок питания модема к разъему DC-In модема и к розетке.
4. Установите в компьютер сетевой адаптер IEEE 802.11b/g/n.



- Подробную информацию о подключении к беспроводной сети смотрите в руководстве пользователя для WLAN адаптера.
- Для настройки параметров безопасности сети, обратитесь к разделу **Настройка параметров безопасности беспроводной сети** на странице 26.

## Подготовка



Перед конфигурацией роутера выполните инструкции данного раздела для конфигурации компьютера и сетевых клиентов.

### A. Отключите все прокси-серверы.

#### Windows 7

1. Нажмите **Пуск > Internet Explorer**.
2. Выберите **Сервис > Свойства обозревателя > вкладка Подключения > Настройка локальной сети**.

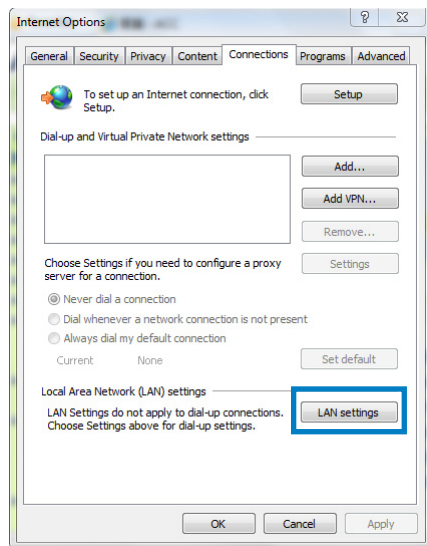

3. На экране **настройки локальной сети** отключите использование прокси-сервера для локальной сети.
4. Нажмите **ОК**, затем **Применить**.

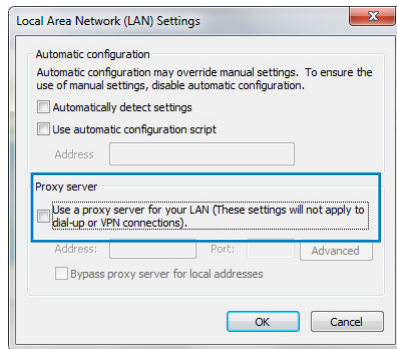

## MAC OSX

1. В браузере Safari, нажмите **Safari > Preferences > Advanced**. В поле **Proxies**, нажмите **Change Settings**.
2. На экране **Network** снимите флажки **FTP Proxy** и **Web Proxy (HTTP)**.
3. Нажмите **ОК**, затем **Применить**.

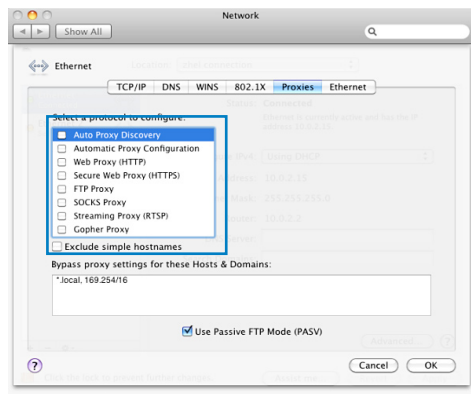
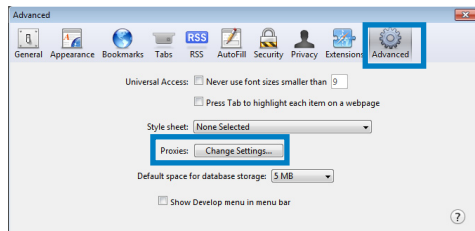



## В. Сконфигурируйте TCP/IP для автоматического получения IP-адреса.

### Windows 7

1. Нажмите **Пуск > Панель управления > Сеть и Интернет > Центр управления сетями и общим доступом > Изменение параметров адаптера**.
2. В окне **Сетевые подключения**, щелкните **Подключение по локальной сети**.
3. В окне **Состояние сетевого подключения**, щелкните **Свойства**.
4. Выберите **Протокол Интернета версии 4 (TCP/IPv4)** или **Протокол Интернета версии 6 (TCP/IPv6)**, нажмите **Свойства**.

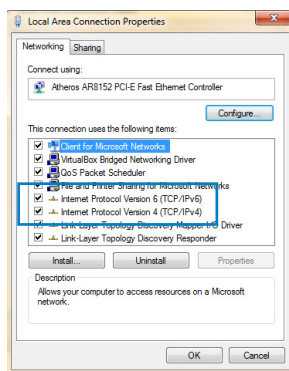
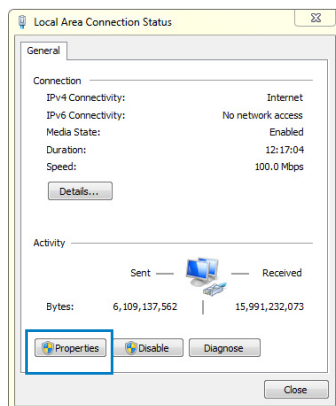
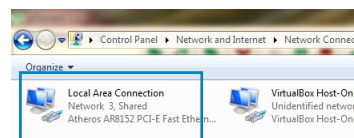
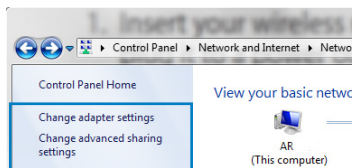

6. Выберите Получить IP-адрес автоматически.

7. Нажмите ОК.

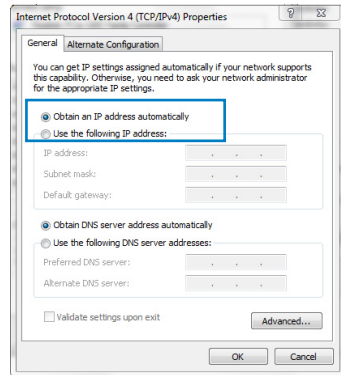

## MAC OSX

1. Нажмите System Preferences > Network

2. На левой панели выберите



## Ethernet.

3. В поле Configure IPv4, выберите Using DHCP.

4. Нажмите Применить.

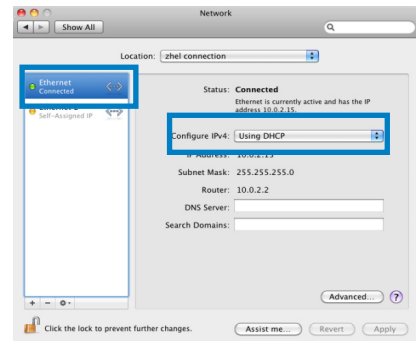

## С. Отключите использование удаленного доступа

### Windows 7

1. Нажмите **Пуск > Internet Explorer**.
2. Выберите **Сервис > Свойства обозревателя > вкладка Подключения**.
3. Установите флажок **Никогда не использовать подключение удаленного доступа**.
4. Нажмите **Применить**, затем **ОК**.

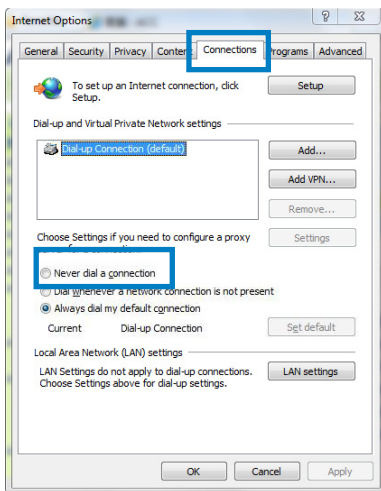

# 3 Конфигурация через веб- интерфейс

## Вход в веб-интерфейс

Данный беспроводной роутер имеет интуитивно понятный графический интерфейс пользователя (GUI), что позволяет легко сконфигурировать его функции через браузер, например Internet Explorer, Firefox, Safari или Google Chrome.

### Для входа в веб-интерфейс:

1. Запустите браузер и введите IP-адрес роутера по умолчанию: **192.168.1.1**
2. В окне входа, введите имя пользователя по умолчанию (**admin**) и пароль (**admin**).

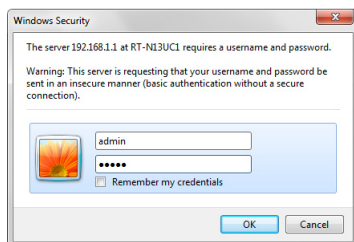

3. Веб-интерфейс предоставляет доступ к различным настройкам роутера.



## Настройка подключения к Интернет



При первом подключении к Интернет нажмите на роутере кнопку сброса для сброса роутера к заводским настройкам по умолчанию.

### Быстрая настройка Интернет (QIS) с автоопределением

Функция быстрой настройки интернета (QIS) поможет Вам быстро настроить подключение к Интернет.

Для использования QIS с автоматическим определением:

1. Запустите браузер, например Internet Explorer, Mozilla Firefox, Safari или Google Chrome.

2. Автоматически запустится быстрая настройка Интернет. Нажмите **Далее**.

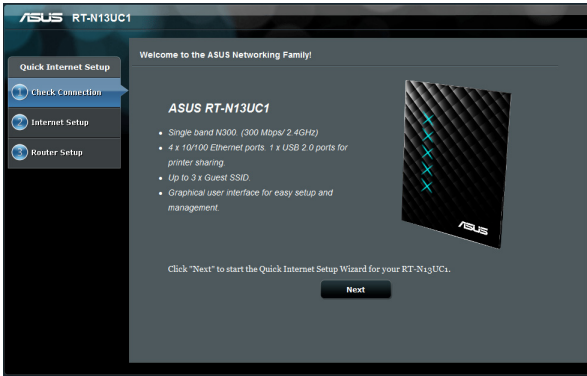

3. Введите новый пароль администратора. Нажмите **Далее**.

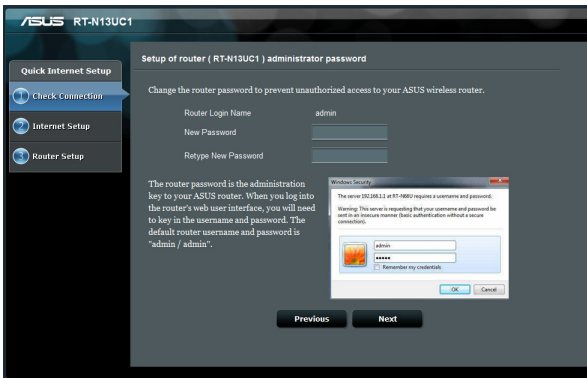

4. Выберите режим роутера или точки доступа. Нажмите **Далее**.



Для создания беспроводной сети с доступом в Интернет, используйте режим роутера.



5. Роутер попытается определить тип подключения.

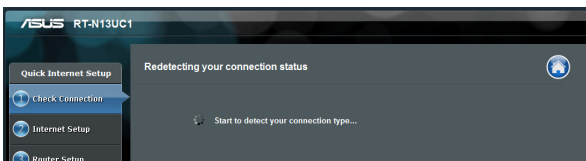

6. Выберите тип подключения и введите необходимую информацию, например имя пользователя и пароль.

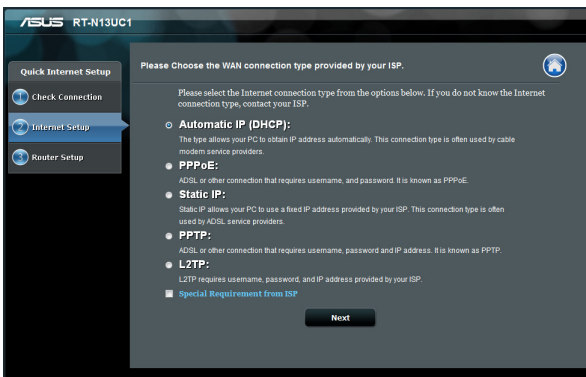

Необходимую информацию о типе Вашего подключения можно получить у Вашего провайдера (ISP).



- Автоматическое определение типа подключения имеет место при настройке роутера в первый раз или после сброса роутера к настройкам по умолчанию.
- Если QIS не может определить тип подключения, выберите тип подключения вручную.

7. Следуйте инструкциям мастера, который предоставит возможность указать имя узла, MAC-адрес и DNS сервер. Нажмите Далее.

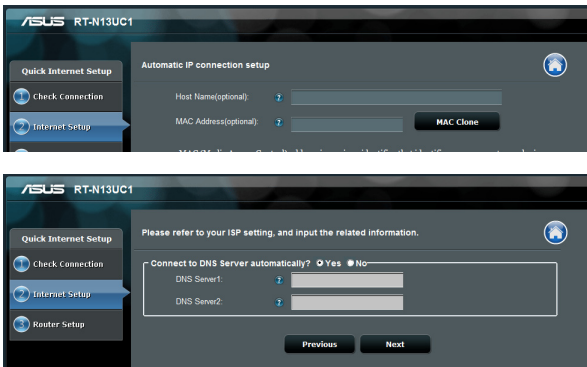

8. На экране настройки беспроводной сети назначьте имя сети (SSID) и ключ безопасности. Нажмите Применить.

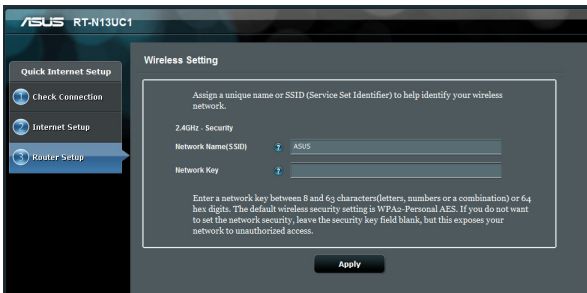



9. Отобразятся сетевые настройки. Нажмите **Далее** для продолжения.

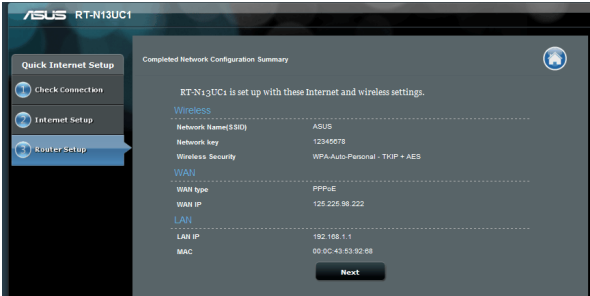

10. Отобразится **Учебник** подключения к беспроводной сети. Нажмите **Готово**.

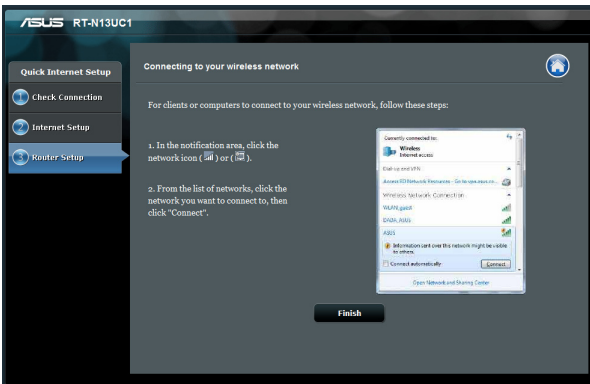

## Настройка параметров безопасности беспроводной сети

Для защиты беспроводной сети от несанкционированного доступа, необходимо настроить параметры безопасности.

Для настройки параметров безопасности:

1. В браузере введите: **192.168.1.1**.
2. В окне входа, введите имя пользователя по умолчанию (**admin**) и пароль (**admin**), затем нажмите **ОК**.
3. На экране карты сети выберите иконку **Состояние системы** для отображения параметров безопасности беспроводной сети. Справа на панели состояния системы отобразится имя беспроводной сети, метод аутентификации и шифрования.

### Настройки безопасности беспроводной сети



## Управление сетевыми клиентами

Для управления сетевыми клиентами:

1. На экране **Карта сети**, выберите иконку **состояние клиента** для отображения информации о сетевых клиентах.



## Мониторинг USB-устройства

Беспроводной роутер ASUS оснащен портом USB 2.0, предназначенным для подключения USB-устройств, например USB-накопителя или USB-принтера.



Для использования этой функции Вам нужно подключить USB-накопитель, например жесткий диск USB или USB флэш-диск к порту USB2.0 на задней панели беспроводного роутера. Убедитесь, что USB-накопитель отформатирован и готов к использованию. Совместимые файловые системы и размер раздела смотрите на <http://event.asus.com/networks/disksupport>



Для разрешения другим сетевым клиентам доступа к USB-устройству, необходимо создать учетную запись. Для получения дополнительной информации смотрите раздел **Использование AiDisk** в данном руководстве.

### Для мониторинга USB-устройства:

1. Для отображения информации об USB-устройстве на экране карты сети выберите иконку **Состояние USB диска**.



Беспроводной роутер работает с большинством USB жестких дисков/ флэш-дисков (размером до 2 Тб) и поддерживает чтение и запись для FAT16, FAT32, EXT2, EXT3 и NTFS.

### Для безопасного извлечения USB-устройства выполните:

1. Щелкните **иконку USB** в верхнем правом углу. Щелкните **Отключить USB-накопитель**.

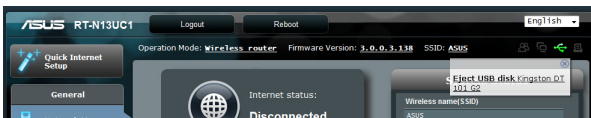

Во избежание потери данных или повреждения USB-устройства, перед его физическим извлечением всегда выполняйте безопасное отключение.

## Создание гостевой сети

Гостевая сеть предоставляет подключение к сети Интернет для временных посетителей без доступа к локальной сети.

Для создания гостевой сети:

1. В меню навигации выберите **Гостевая сеть**.
2. Выберите **Включить**.

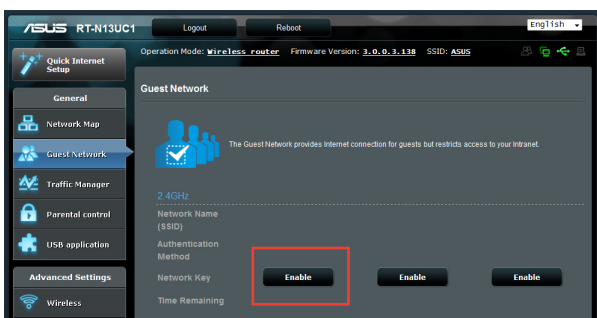

3. Для настройки дополнительных параметров нажмите **Изменить**.

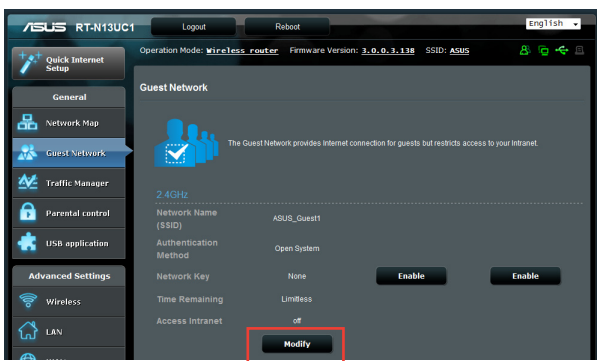

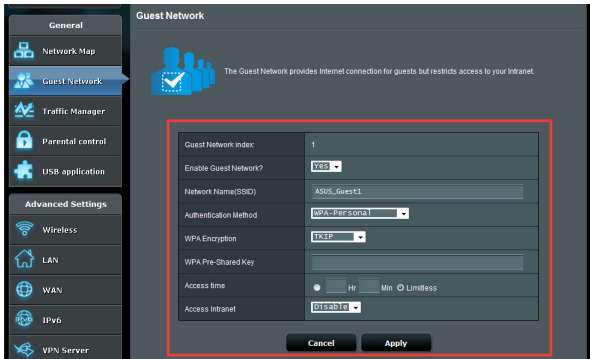

4. При появлении вопроса **Включить гостевую сеть?** выберите **Да**.
5. В поле **Имя сети (SSID)** назначьте имя для временной беспроводной сети.
6. Выберите **Метод аутентификации**.
7. Выберите **WEP-шифрование**.
8. Укажите **Время доступа** или выберите **Безграничный**.
9. Включите или отключите **Доступ к Интранет**.
10. Нажмите **Применить**.

# Использование Диспетчера трафика

## Управление QoS (качество обслуживания)

Качество обслуживания (QoS) позволяет установить приоритет и управлять сетевым трафиком.

Для настройки QoS:

1. В меню навигации выберите **Диспетчер трафика** и выберите вкладку **QoS**.
2. Нажмите **ON** для включения QoS и нажмите **Сохранить**.

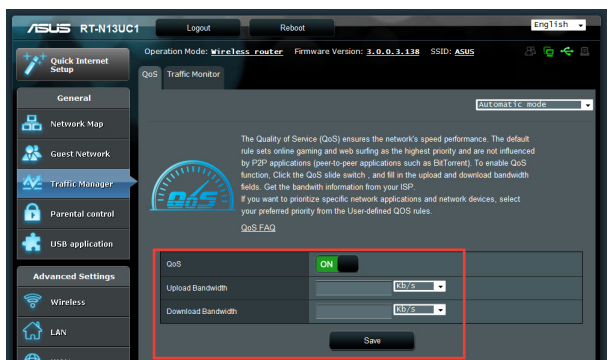

Информацию о ширине канала можно получить у Вашего провайдера (ISP).

3. Если вы хотите установить приоритет для конкретных сетевых приложений и сетевых устройств, выберите нужный приоритет пользовательских правил QoS.

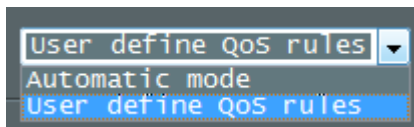

### 3. Типы Интернет-служб, исходные IP-адреса, порты и протоколы можно добавить и настроить на экране правил QoS.

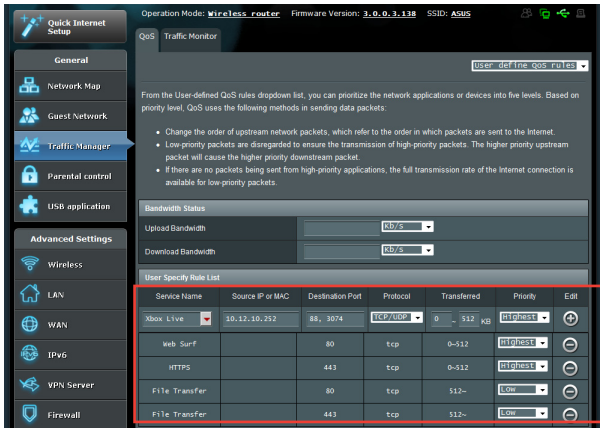

## Мониторинг трафика

Выберите вкладку **Мониторинг трафика** для отображения данных о трафике для интернет, проводного или беспроводного подключений.

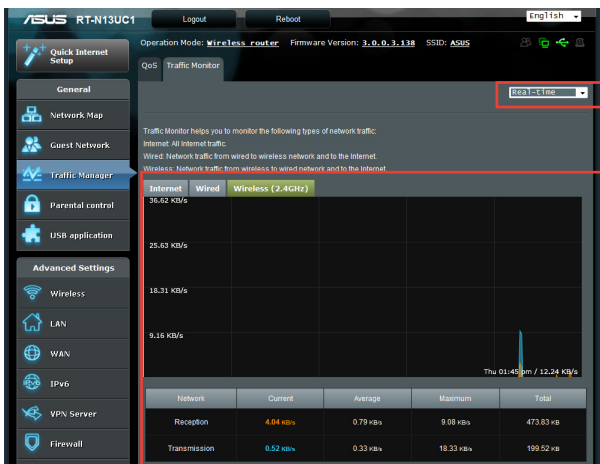



## Использование USB приложений

В меню USB приложения находятся несколько приложений **AiDisk**, **Серверы** и **Сервер печати**.

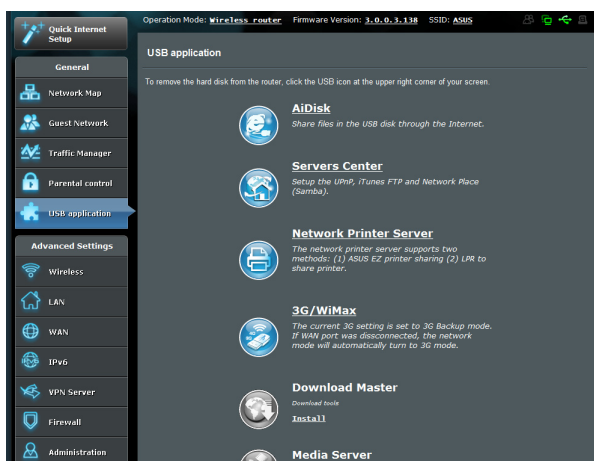

### Использование AiDisk

AiDisk позволяет обмениваться файлами, хранящимися на подключенном USB-накопителе через сеть.



Перед использованием AiDisk подключить USB-накопитель к порту USB 2.0 на задней панели роутера. Убедитесь, что USB-накопитель отформатирован и готов к использованию. Совместимые файловые системы и размер раздела смотрите на <http://event.asus.com/networks/disksupport>



Во избежание потери данных или повреждения устройства, при отключении устройства всегда следуйте инструкциям для безопасного извлечения USB-устройства на странице 26.

Для использования AiDisk выполните следующее:

1. В меню навигации выберите **USB-приложение** и щелкните иконку AiDisk.
2. На экране **Добро пожаловать в мастер AiDisk** нажмите **Go**.

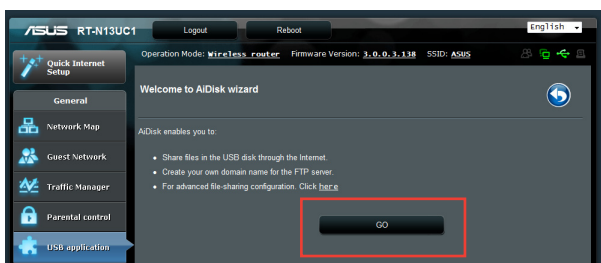

3. Назначьте права доступа к USB-накопителю. Выберите **неограниченные права доступа, ограниченные права доступа, и доступ с правами администратора** для доступа к файлам, хранящимся на USB-накопителе. Нажмите **Далее**.



4. Для создания собственного доменного имени через службу ASUS DDNS выберите "I will use the service and accept the Terms of service" и введите доменное имя. Доменное имя должно быть в формате xxx.asuscomm.com, где xxx это имя узла.
5. Нажмите Далее.

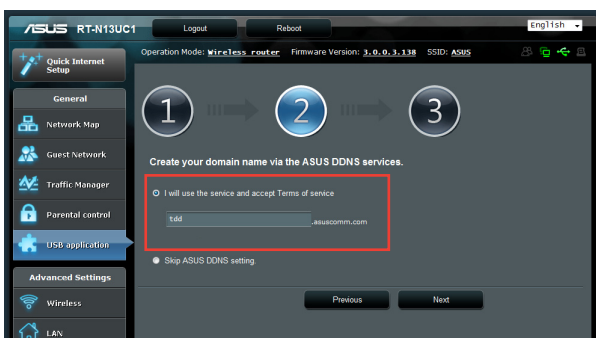

6. Нажмите Готово.



7. Для доступа к USB-накопителю через FTP запустите браузер и введите FTP адрес (**ftp://<domain name>**), созданный ранее.

## Использование серверов

Роутер поддерживает устройства UPnP (Universal Plug и Play), например Sony Playstation 3 и Microsoft Xbox360. Настройка серверов позволяет UPnP-устройствам получить доступ к файлам на USB-накопителе, подключенном к роутеру.



Для беспроводного подключения к UPnP-серверу UPnP устройство должно иметь беспроводной адаптер.

### Для настройки беспроводного роутера в качестве сервера для UPnP-устройств:

1. В меню навигации выберите **USB-приложение** и щелкните иконку **Серверы**.
2. Установите переключатель **Включите DLNA медиасервер** в положение ВКЛ.

Установите переключатель **Включите iTunes сервер** в положение ВКЛ.

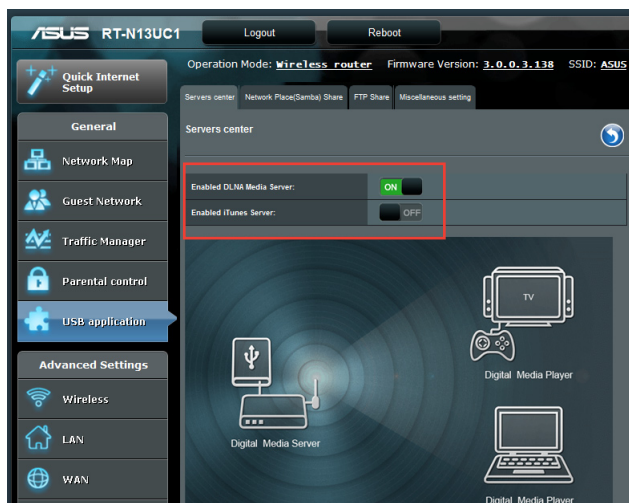

## Использование сетевого окружения (Samba)

Сетевое окружение (Samba) позволяет клиентам Mac OSX, Windows и Linux доступа к файлам на USB-накопителе.

Для использования Samba сервера:

1. В меню навигации выберите **USB-приложение** и щелкните иконку **Серверы**.
2. В Серверы выберите вкладку **Сетевое окружение (Samba)**.
3. Нажмите кнопку **Включить общий доступ** и **Использование учетных записей**.

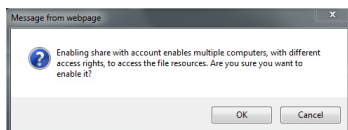
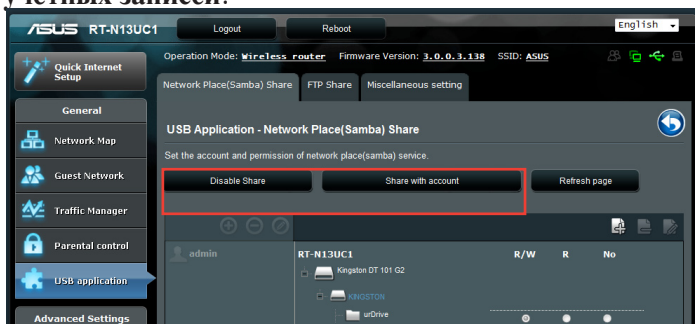

4. Нажмите кнопку **Добавить** для создания учетных записей, которые будут иметь доступ к USB-накопителю через Samba.

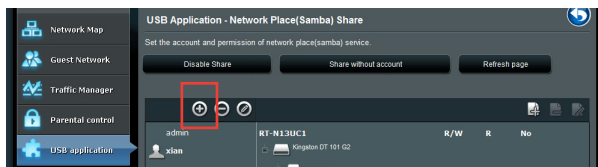

5. Назначьте имя для учетной записи и введите пароль. Нажмите **Добавить**.

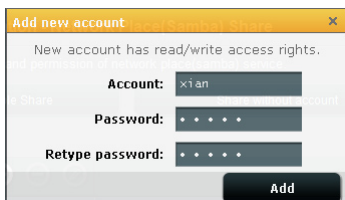

Add new account

New account has read/write access rights.

Account: x1 an

Password: \*

Retype password: \*

Add

6. Используйте кнопки **Изменить** и **Удалить** для изменения пароля или удаления учетной записи.
7. Выберите пользователя и назначить тип доступа к файлам и папкам:
- **R/W**: Выберите эту опцию для назначения прав чтение/запись для конкретного файла/папки.
  - **R**: Выберите эту опцию для назначения прав чтение для конкретного файла/папки.
  - **Нет**: Выберите эту опцию, если Вы не хотите предоставлять общий доступ к конкретному файлу.

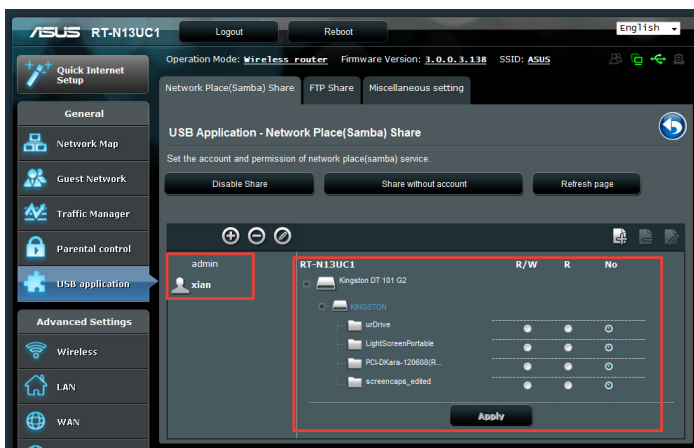

8. Нажмите **Применить**.

## Использование FTP сервера

Вы можете использовать USB-накопитель как устройство хранения для FTP-сервера.

### Для настройки FTP сервера:

1. Сконфигурируйте общий доступ к файлам, следуя инструкциям в разделе **Использование AiDisk** на странице 33.
2. Включите службу DDNS для доступа к FTP серверу:
  - a. В меню навигации выберите **WAN**, затем вкладку **DDNS**.
  - b. В поле **Enable the DDNS Client?** выберите **Yes**.
  - c. Выберите DDNS сервер из списка.
  - d. Введите имя узла.
  - e. Нажмите **Применить**.

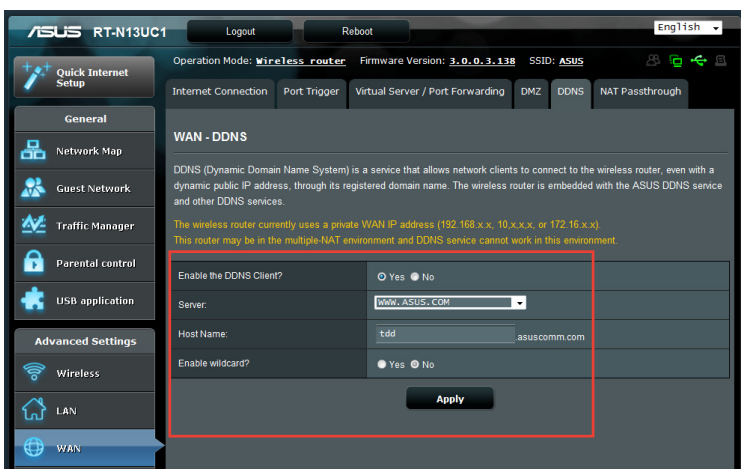

3. В меню навигации выберите **USB-приложение** и щелкните иконку **Серверы**.
4. Выберите вкладку **FTP сервер**.
5. Нажмите кнопку **Включить FTP** и **Использование учетных записей**.

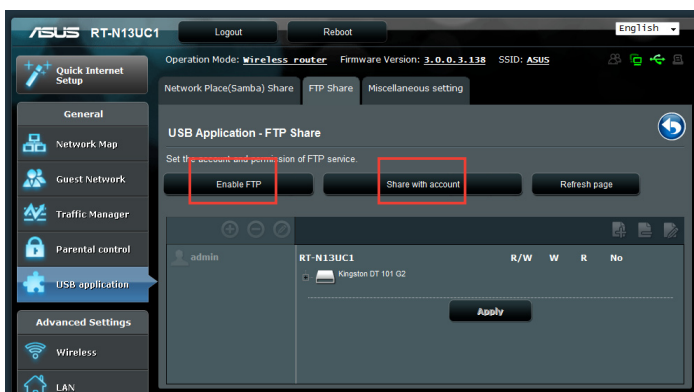

6. Нажмите кнопку **Добавить** для создания учетных записей, которые будут иметь доступ к USB-накопителю через FTP сервер.

Назначьте имя для учетной записи и введите пароль. Нажмите **Добавить**.



7. Используйте кнопки **Изменить** и **Удалить** для изменения пароля или удаления учетной записи.



## 8. Выберите тип доступа к устройству хранения:

- **R/W:** Выберите эту опцию для назначения прав чтение/запись для конкретного файла/папки.
- **W:** Выберите эту опцию для назначения прав запись для конкретного файла/папки.
- **R:** Выберите эту опцию для назначения прав чтение для конкретного файла/папки.
- **Нет:** Выберите эту опцию, если Вы не хотите предоставлять общий доступ к конкретному файлу.

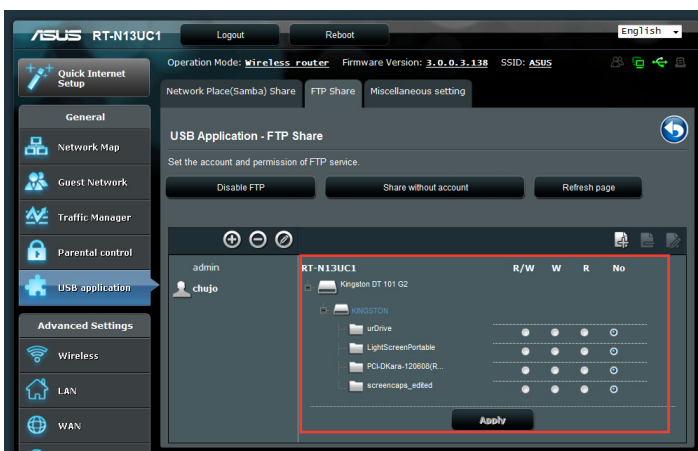

## 9. Нажмите Применить.

10. Для доступа к FTP серверу запустите браузер и введите FTP адрес **ftp://<hostname>.asuscomm.com**. В ответ на запрос введите имя пользователя и пароль, созданные на шаге 6.

## Другие настройки

На странице дополнительных настроек можно настроить дополнительные параметры USB-накопителя. Вы можете изменить максимальное количество пользователей, которые могут получить доступ к USB-накопителю, назначить имя устройства и рабочую группу или указать язык для FTP-сервера.

Для конфигурации дополнительных параметров USB-устройства:

1. В меню навигации выберите **USB-приложение** и щелкните иконку **Серверы**.
2. Выберите вкладку **Другие настройки**.
3. Если нужно, укажите или измените параметры.
3. Нажмите **Применить**.

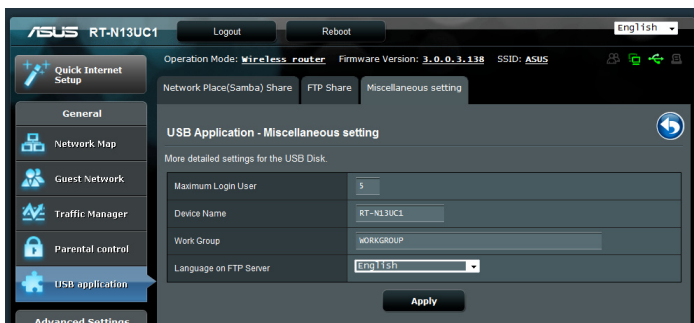

# Настройка дополнительных параметров

## Настройка DHCP сервера

Роутер использует DHCP для автоматического назначения IP-адресов сетевым клиентам. Вы можете назначить диапазон IP-адресов и время аренды.

Для конфигурации DHCP сервера:

1. В меню навигации выберите LAN.
2. Выберите вкладку DHCP сервер.

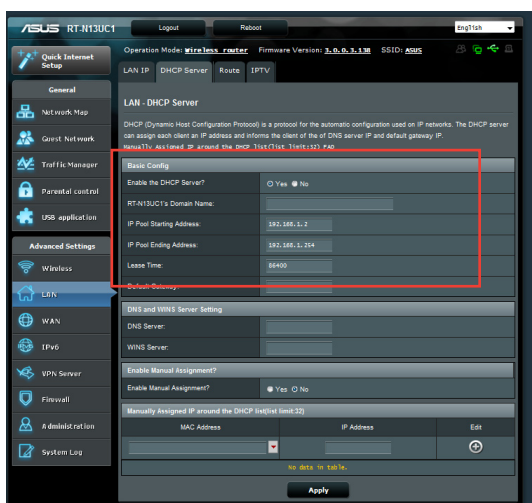

3. В поле **Включить DHCP сервер?** выберите Да.
4. В поле **Начальный адрес пула** введите начальный IP-адрес.
5. В поле **Конечный адрес пула** введите конечный IP-адрес.

6. В поле **Время аренды** введите время аренды IP-адреса. По истечении времени, DHCP сервер назначит новый IP-адрес.



- Рекомендуется использовать IP-адрес в формате: 192.168.1.xxx (где xxx может быть любым числом в диапазоне от 2 до 254).
- Начальный IP-адрес пула не должен быть больше конечного IP-адреса.

## Обновление прошивки



Скачайте прошивку с сайта ASUS <http://www.asus.com>

**Для обновления прошивки:**

1. В меню навигации выберите **Администрирование**.
2. Выберите вкладку **Обновление прошивки**.
3. В **Новый файл прошивки** пункт, нажмите кнопку **Все**. Найдите скачанную прошивку.
4. Нажмите **Загрузить**.

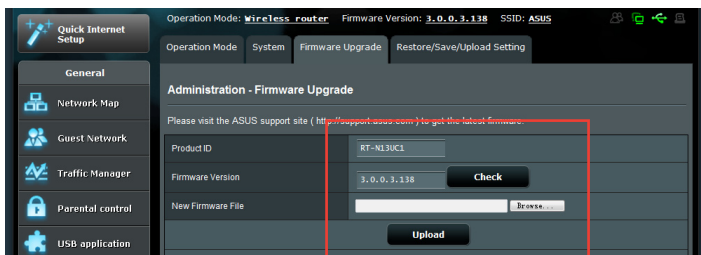

При ошибке во время обновления беспроводной роутер переходит в аварийный режим и индикатор питания на передней панели медленно мигает. Для восстановления системы используйте утилиту Восстановление прошивки.

## Восстановление/сохранение/сброс параметров

Для восстановления/сохранения/сброса параметров выполните следующее:

1. В меню навигации выберите **Дополнительные настройки**.
2. Выберите вкладку **Восстановить/Сохранить/Загрузить настройки**.

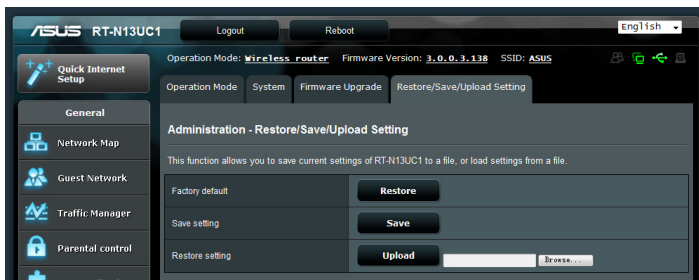

3. Выберите задачу:

- Для восстановления настроек по умолчанию нажмите **Восстановить**, затем **ОК** для подтверждения.
- Для сохранения текущих настроек нажмите **Сохранить**, затем **Сохранить** в окне с указанием пути.
- Для восстановления сохраненных настроек нажмите **Обзор** для нахождения файла настроек, затем нажмите **Загрузить**.

## Настройка сетевого принтера

Используйте утилиту настройки сетевого принтера для настройки USB принтера, подключенного к беспроводному роутеру, предоставив доступ к принтеру другим пользователям.



- Для проверки, что Ваш USB принтер совместим с беспроводным роутером ASUS, посетите страницу <http://event.asus.com/networks/printersupport>
- Сервер печати не поддерживается в Windows 2000.

### Для настройки USB принтера:

1. В меню навигации выберите **USB-приложение** и щелкните иконку **Сетевой принтер**.
2. Нажмите **Download Now!** для загрузки утилиты сетевого принтера.

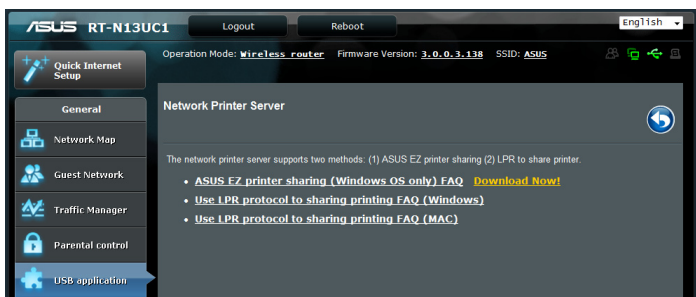

3. Разархивируйте и запустите скачанный файл для установки утилиты сетевого принтера.



**Printer.exe**  
ASUS Wireless Router Utility  
ASUSTek COMPUTER INC.

4. Следуйте инструкциям на экране для настройки оборудования, затем нажмите **Next**.



5. Подождите несколько минут до завершения начальной настройки. Нажмите **Далее**.



6. Нажмите **Готово** для завершения установки.



7. Следуйте инструкциям ОС Windows для установки драйвера принтера.

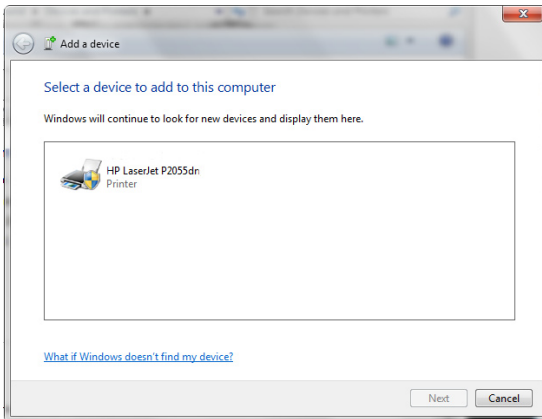

8. После завершения установки драйвера для принтера сетевые клиенты могут использовать принтер.

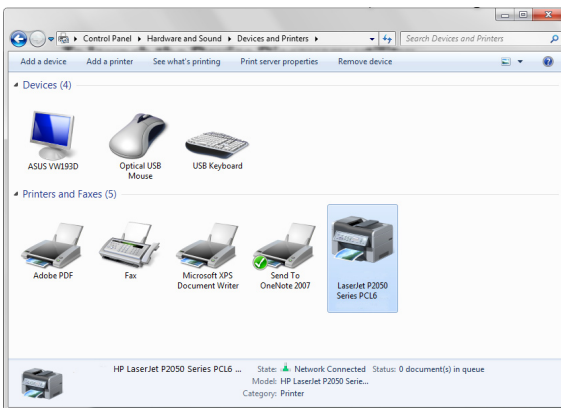



## Обнаружение устройства

Device Discovery - ASUS WLAN утилита, которая обнаруживает роутер и позволяет его конфигурировать.

Для запуска утилиты **Device Discovery**:

- Нажмите  
**Пуск > Программы > ASUS Utility > RT-N14U Wireless Router > Device Discovery.**



При установке роутера в режим точки доступа, Вам необходимо использовать утилиту Device Discovery для получения IP-адреса роутера.

## Восстановление прошивки

Firmware Restoration - утилита, которая используется в случае ошибки при обновлении прошивки роутера. Эта утилита загружает прошивку в роутер. Процесс занимает около трех минут.



Перед использованием утилиты Firmware Restoration переключите роутер в режим восстановления.

### Для запуска утилиты Firmware Restoration:

1. Отключите блок питания от роутера.
2. Удерживая кнопку сброса, расположенную на задней панели, подключите к роутеру блок питания. Отпустите кнопку сброса когда индикатор питания, расположенный на передней панели, начнет медленно мигать, означая, что роутер находится в режиме восстановления.
3. Для настройки TCP/IP используйте следующие параметры:

**IP-адрес:** 192.168.1.x

**Маска подсети:** 255.255.255.0

4. Нажмите

**Пуск > Программы > ASUS Utility > RT-N14U Wireless Router > Firmware Restoration.**

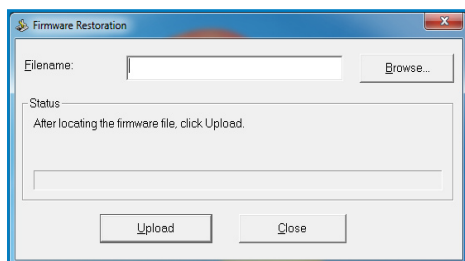

5. Нажмите **Обзор** для нахождения новой прошивки, затем нажмите **Загрузить**.



Это не утилита обновления прошивки и не может быть использована при рабочем роутере. Обычное обновление прошивки можно выполнить через веб-интерфейс. Подробную информацию смотрите в разделе **Обновление прошивки** на странице 44.

---



# 5 Устранение неисправностей

## Устранение неисправностей

### У меня нет доступа к странице конфигурации роутера.

- Удалите куки-файлы в браузере. Для этого в Internet Explorer 8, выполните следующие действия:
  1. Запустите браузер, затем нажмите **Сервис > Internet Options**.
  2. На вкладке **Общие** под историей посещенных страниц нажмите **Удалить**.
  3. Выберите **Временные файлы Интернета** и **Удаление куки-файлов**. Нажмите **Удалить**.



---

Команды для удаления куков и файлов могут варьироваться в зависимости от браузера.

---

- Отключите использование прокси-сервера, подключение удаленного доступа, а также настройте ТСП/ИР для автоматического получения IP-адреса. Для получения подробной информации обратитесь к разделу **Подготовка** данного руководства.

### Клиент не может установить беспроводное соединение с роутером.

#### Вне зоны покрытия:

- Поместите роутер ближе к беспроводному клиенту.
- Смените канал.

#### Аутентификация:

- Используйте проводное соединение для подключения к роутеру.
- Проверьте настройки безопасности.
- Нажмите и удерживайте кнопку сброса на задней панели более пяти секунд.

### **Невозможно найти роутер:**

- Нажмите и удерживайте кнопку сброса на задней панели более пяти секунд.
- Проверьте настройки беспроводного адаптера, например SSID и шифрование.

### **Невозможно подключиться к Интернет через адаптер беспроводной сети.**

- Поместите роутер ближе к беспроводному клиенту.
- Проверьте, что беспроводной адаптер подключен к нужному сети.
- Проверьте, что используемый канал доступен в Вашей стране.
- Проверьте настройки шифрования.
- Проверьте правильность подключения модема.
- Используйте другой сетевой кабель.

### **Интернет недоступен.**

- Проверьте индикаторы состояния на ADSL модеме и беспроводном роутере.
- Проверьте, что индикатор WAN на беспроводном роутере горит. Если индикатор не горит, отключите, затем снова подключите Ethernet кабель и попробуйте еще раз.

### **Когда индикатор ADSL модема "Link" горит (не мигает), это означает, что Интернет доступен.**

- Перезагрузите компьютер.
- Обратитесь к краткому руководству беспроводного роутера и сконфигурируйте настройки.
- Проверьте, что индикатор WAN на беспроводном роутере горит.
- Проверьте настройки шифрования.
- Проверьте, что компьютер получает IP-адрес (через проводное и беспроводное подключение).
- Проверьте, что браузер сконфигурирован для использования

**Если индикатор ADSL модема "Link" мигает или выключен, это означает, что Интернет недоступен - роутер не может установить соединение с сетью ADSL.**

- Проверьте, что все кабели правильно подключены.
- Отключите шнур питания от ADSL или кабельного модема, подождите несколько минут, затем подключите обратно.
- Если индикатор ADSL модема продолжает мигать или не горит, обратитесь к Вашему провайдеру.

### **Забыты имя сети и ключи шифрования.**

- Установите проводное соединение и сконфигурируйте шифрование снова.
- Нажмите и удерживайте кнопку сброса на задней панели более пяти секунд.

### **Как сбросить систему к настройкам по умолчанию?**

- Нажмите и удерживайте кнопку сброса на задней панели более пяти секунд.
- Обратитесь к разделу Восстановление/Сохранение/Загрузка параметров в 3 главе данного руководства.

Параметры системы по умолчанию:

<b>Имя пользователя:</b>	admin
<b>Пароль:</b>	admin
<b>Включен DHCP:</b>	Да (если WAN кабель подключен)
<b>IP-адрес:</b>	192.168.1.1
<b>Домен:</b>	(пусто)
<b>Маска подсети:</b>	255.255.255.0
<b>DNS сервер 1:</b>	192.168.1.1
<b>DNS сервер 2:</b>	(пусто)
<b>SSID:</b>	ASUS

## Служба ASUS DDNS

RT-N65U C1 поддерживает службу ASUS DDNS. Обменивая устройство в сервисном центре, если Вы зарегистрировались в службе ASUS DDNS и хотите сохранить доменное имя, необходимо передать данные. Для ознакомления с дополнительной информацией посетите местный сервисный центр.



- Если домен не активен в течение 90 дней, система автоматически удалит информацию о регистрации.
- Если Вы столкнулись с трудностями или проблемами при использовании устройства, обратитесь в сервисный центр.

### Часто задаваемые вопросы (FAQ)

#### 1. Информация о регистрации будет потеряна или будет зарегистрирована другими?

Если Вы не обновляли информацию о регистрации в течении 90 дней, система автоматически удалит информацию о регистрации и доменное имя может быть зарегистрировано другими.

#### 2. Я не регистрировал роутер в ASUS DDNS, купленный шесть месяцев назад. Его еще можно зарегистрировать?

Да, Вы можете зарегистрировать роутер в службе ASUS DDNS. Служба DDNS встроена в Ваш роутер, таким образом Вы можете зарегистрировать его в службе ASUS DDNS в любое время. Перед регистрацией нажмите **Query** для проверки, что это имя еще не зарегистрировано кем-либо. Если нет, система регистрирует имя автоматически.



**3. Я зарегистрировал доменное имя прежде и оно функционировало пока мой друг не сказал мне, что не имеет доступа к моему домену.**

Проверьте следующее:

1. Есть доступ к Интернет.
2. DNS сервер функционирует.
3. Последний раз, когда Вы обновляли доменное имя.

Если проблема осталась, обратитесь в сервисный центр.

**4. Можно ли зарегистрировать два домена для доступа к моим http и FTP серверам?**

Нет, нельзя. Вы можете зарегистрировать только одно имя для одного роутера. Используйте Virtual Server для безопасности сети.

**5. После перезагрузки роутера, почему я вижу другой WAN IP в MS DOS и на странице конфигурации роутера?**

Это нормально. Интервал времени между серверами ISP DNS и ASUS DDNS приводит к другому WAN IP в MS DOS и на странице конфигурации роутера. Разные ISP могут иметь разный интервал времени для обновления IP.

**6. Служба ASUS DDNS бесплатна или это пробная версия?**

Служба ASUS DDNS бесплатна и встроена в некоторые роутеры ASUS. Проверьте, поддерживает ли роутер службу ASUS DDNS.



# Приложение

## Уведомления

### Утилизация и переработка

Компания ASUS берет на себя обязательства по утилизации старого оборудования, исходя из принципов всесторонней защиты окружающей среды. Мы предоставляем решения нашим клиентам для переработки наших продуктов, аккумуляторов и других компонентов, а также упаковки. Для получения подробной информации об утилизации и переработке в различных регионах посетите <http://csr.asus.com/english/Takeback.htm>.

### REACH

Согласно регламенту ЕС REACH (Registration, Evaluation, Authorization, and Restriction of Chemicals – Регистрация, Оценка, Разрешения и Ограничения на использование Химических веществ), на сайте ASUS REACH размещен список химических веществ содержащихся в продуктах ASUS:

<http://csr.asus.com/english/index.aspx>

### Удостоверение Федеральной комиссии по связи США

Данное устройство соответствует части 15 Правил FCC. Эксплуатация оборудования допустима при соблюдении следующих условий:

- Данное устройство не должно создавать помех.
- На работу устройства могут оказывать влияние внешние помехи, включая помехи, вызывающие нежелательные режимы его работы.

Данное оборудование было протестировано и сочтено соответствующим ограничениям по цифровым устройствам класса В в соответствии с частью 15 правил FCC. Эти ограничения рассчитаны на обеспечение защиты в разумных пределах от

вредоносных воздействий при установке в жилом помещении.

Данное оборудование генерирует и излучает радиочастотную энергию, которая может создавать помехи в радиосвязи, если устройство установлено или используется не в соответствии с инструкциями производителя. Тем не менее, невозможно гарантировать отсутствие помех в каждом конкретном случае. В случае, если данное оборудование действительно вызывает помехи в радио или телевизионном приеме, что можно проверить, включив и выключив данное оборудование, пользователю рекомендуется попытаться удалить помехи следующими средствами:

- Переориентировать или переместить принимающую антенну.
- Увеличить расстояние между данным прибором и приемником.
- Подключить данное оборудование к розетке другой электроцепи,



Это устройство работает на частоте 5.15 ~ 5.25 ГГц, для уменьшения возможных помех оно должно использоваться только внутри помещений.



Изменения или дополнения к данному пункту, не согласованные непосредственно со стороной, ответственной за соответствие правилам, могут сделать недействительным право пользователя на пользование данным оборудованием.

## Размещение

Устройство и его антенна не должны располагаться рядом с другими антеннами и передатчиками

## Информация безопасности

Для соответствия с руководящими принципами по радиочастоте FCC, это оборудование должно быть установлено и работать на минимальном расстоянии в 20см между Вами и источником излучения. Используйте поставляемую антенну.

## **Заявление о соответствии европейской директиве (R&TTE 1999/5/ЕС)**

Основные требования [пункт 3]

Защита здоровья и безопасности в соответствии с [пункт 3]

Испытание электробезопасности в соответствии с [EN 60950].  
Считаются уместными и достаточными.

Защита от электромагнитных излучений в соответствии с [пункт 3.1b]

Испытания на электромагнитную совместимость в соответствии с EN 301 489-1 б EN 301 489-17. Считаются уместными и достаточными.

Эффективное использование радиоспектра в соответствии с пунктом 3.2

Испытание радиоблоков в соответствии с [EN 300 328-2].  
Считаются уместными и достаточными.

### **Предупреждающий знак CE**

Это продукт класса В, который может вызывать радиопомехи, в этом случае пользователь должен принять соответствующие меры.

### **Канада, Уведомления Министерства промышленности Канады (IC)**

Этот цифровой аппарат класса В соответствует требованиям канадских стандартов ICES-003 и RSS-210.

Эксплуатация оборудования допустима при соблюдении следующих условий: (1) Данное устройство не должно создавать помех (2) На работу устройства могут оказывать влияние внешние помехи, включая те, которые могут вызвать нежелательные режимы его работы.

## Информацию о воздействии радиочастоты (RF)

Выходная излучаемая мощность этого устройства значительно ниже предельных значений облучения радиочастотной энергией, установленных Министерством промышленности Канады (IC). Устройство должно использоваться таким образом, чтобы длительность контакта с человеком во время нормальной работы сводилась к минимуму.

Это устройство было протестировано и соответствует ограничениям удельного коэффициента поглощения (SAR) при установке в конкретных продуктах (расстояние между антеннами и людьми должно быть не менее 20 см).

Это устройство было сертифицировано для использования в Канаде. Список радиоаппаратуры (REL) Канады можно найти по следующему адресу: <http://www.ic.gc.ca/app/sitt/reltel/srch/nwRdSrch.do?lang=eng>

Дополнительную информацию по воздействию радиочастоты можно найти по следующему адресу: <http://www.ic.gc.ca/eic/site/smt-gst.nsf/eng/sf08792.html>

## Canada, avis d'Industry Canada (IC)

Cet appareil numérique de classe B est conforme aux normes canadiennes ICES-003 et RSS-210.

Son fonctionnement est soumis aux deux conditions suivantes : (1) cet appareil ne doit pas causer d'interférence et (2) cet appareil doit accepter toute interférence, notamment les interférences qui peuvent affecter son fonctionnement.

## NCC 警語

經型式認證合格之低功率射頻電機，非經許可，公司、商號或使用者均不得擅自變更頻率、加大功率或變更原設計之特性及功能。低功率射頻電機之使用不得影響飛航安全及干擾合法通信；經發

現有干擾現象時，應立即停用，並改善至無干擾時方得繼續使用。前項合法通信，指依電信法規定作業之無線電通信。低功率射頻電機須忍受合法通信或工業、科學及醫療用電波輻射性電機設備之干擾。

## GNU General Public License

### Licensing information

This product includes copyrighted third-party software licensed under the terms of the GNU General Public License. Please see The GNU General Public License for the exact terms and conditions of this license. We include a copy of the GPL with every CD shipped with our product. All future firmware updates will also be accompanied with their respective source code. Подробную информацию смотрите на нашем сайте. Note that we do not offer direct support for the distribution.

### GNU GENERAL PUBLIC LICENSE

Version 2, June 1991

Copyright (C) 1989, 1991 Free Software Foundation, Inc.

59 Temple Place, Suite 330, Boston, MA 02111-1307 USA

Everyone is permitted to copy and distribute verbatim copies of this license document, but changing it is not allowed.

### Preamble

The licenses for most software are designed to take away your freedom to share and change it. By contrast, the GNU General Public License is intended to guarantee your freedom to share and change free software—to make sure the software is free for all its users. This General Public License applies to most of the Free Software Foundation’s software and to any other program whose authors commit to using it. (Some other Free Software Foundation software is covered by the GNU Library General Public License instead.) You can apply it to your programs, too.

When we speak of free software, we are referring to freedom, not price. Our General Public Licenses are designed to make sure that you have the freedom to distribute copies of free software (and charge for this service if you wish), that you receive source code or can get it if you want it, that you can change the software or use pieces of it in new free programs; and that you know you can do these things.

To protect your rights, we need to make restrictions that forbid anyone to deny you these rights or to ask you to surrender the rights. These restrictions translate to certain responsibilities for you if you distribute copies of the software, or if you modify it.

For example, if you distribute copies of such a program, whether gratis or for a fee, you must give the recipients all the rights that you have.

We protect your rights with two steps: (1) copyright the software, and (2) offer you this license which gives you legal permission to copy, distribute and/or modify the software.

Also, for each author's protection and ours, we want to make certain that everyone understands that there is no warranty for this free software. If the software is modified by someone else and passed on, we want its recipients to know that what they have is not the original, so that any problems introduced by others will not reflect on the original authors' reputations.

Finally, any free program is threatened constantly by software patents. We wish to avoid the danger that redistributors of a free program will individually obtain patent licenses, in effect making the program proprietary. To prevent this, we have made it clear that any patent must be licensed for everyone's free use or not licensed at all.

The precise terms and conditions for copying, distribution and modification follow.



## Terms & conditions for copying, distribution, & modification

0. This License applies to any program or other work which contains a notice placed by the copyright holder saying it may be distributed under the terms of this General Public License. The “Program”, below, refers to any such program or work, and a “work based on the Program” means either the Program or any derivative work under copyright law: that is to say, a work containing the Program or a portion of it, either verbatim or with modifications and/or translated into another language. (Hereinafter, translation is included without limitation in the term “modification”.) Each licensee is addressed as “you”.

Activities other than copying, distribution and modification are not covered by this License; they are outside its scope. The act of running the Program is not restricted, and the output from the Program is covered only if its contents constitute a work based on the Program (independent of having been made by running the Program). Whether that is true depends on what the Program does.

1. You may copy and distribute verbatim copies of the Program’s source code as you receive it, in any medium, provided that you conspicuously and appropriately publish on each copy an appropriate copyright notice and disclaimer of warranty; keep intact all the notices that refer to this License and to the absence of any warranty; and give any other recipients of the Program a copy of this License along with the Program.

You may charge a fee for the physical act of transferring a copy, and you may at your option offer warranty protection in exchange for a fee.

2. You may modify your copy or copies of the Program or any portion of it, thus forming a work based on the Program, and copy and distribute such modifications or work under the terms of Section 1 above, provided that you also meet all of these conditions:

a) You must cause the modified files to carry prominent notices stating that you changed the files and the date of any change.

b) You must cause any work that you distribute or publish, that in whole or in part contains or is derived from the Program or any part thereof, to be licensed as a whole at no charge to all third parties under the terms of this License.

c) If the modified program normally reads commands interactively when run, you must cause it, when started running for such interactive use in the most ordinary way, to print or display an announcement including an appropriate copyright notice and a notice that there is no warranty (or else, saying that you provide a warranty) and that users may redistribute the program under these conditions, and telling the user how to view a copy of this License. (Exception: if the Program itself is interactive but does not normally print such an announcement, your work based on the Program is not required to print an announcement.)

These requirements apply to the modified work as a whole. If identifiable sections of that work are not derived from the Program, and can be reasonably considered independent and separate works in themselves, then this License, and its terms, do not apply to those sections when you distribute them as separate works. But when you distribute the same sections as part of a whole which is a work based on the Program, the distribution of the whole must be on the terms of this License, whose permissions for other licensees extend to the entire whole, and thus to each and every part regardless of who wrote it.

Thus, it is not the intent of this section to claim rights or contest your rights to work written entirely by you; rather, the intent is to exercise the right to control the distribution of derivative or collective works based on the Program.

In addition, mere aggregation of another work not based on the Program with the Program (or with a work based on the Program) on a volume of a storage or distribution medium does not bring the other work under the scope of this License.

3. You may copy and distribute the Program (or a work based on it, under Section 2) in object code or executable form under the terms of Sections 1 and 2 above provided that you also do one of the following:

- a) Accompany it with the complete corresponding machine-readable source code, which must be distributed under the terms of Sections 1 and 2 above on a medium customarily used for software interchange; or,
- b) Accompany it with a written offer, valid for at least three years, to give any third party, for a charge no more than your cost of physically performing source distribution, a complete machine-readable copy of the corresponding source code, to be distributed under the terms of Sections 1 and 2 above on a medium customarily used for software interchange; or,
- c) Accompany it with the information you received as to the offer to distribute corresponding source code. (This alternative is allowed only for noncommercial distribution and only if you received the program in object code or executable form with such an offer, in accord with Subsection b above.)

The source code for a work means the preferred form of the work for making modifications to it. For an executable work, complete source code means all the source code for all modules it contains, plus any associated interface definition files, plus the scripts used to control compilation and installation of the executable. However, as a special exception, the source code distributed need not include anything that is normally distributed (in either source or binary form) with the major components (compiler, kernel, and so on) of the operating system on which the executable runs, unless that component itself accompanies the executable.

If distribution of executable or object code is made by offering access to copy from a designated place, then offering equivalent access to copy the source code from the same place counts as distribution of the source code, even though third parties are not compelled to copy the source along with the object code.

4. You may not copy, modify, sublicense, or distribute the Program except as expressly provided under this License. Any attempt otherwise to copy, modify, sublicense or distribute the Program is void, and will automatically terminate your rights under this License. However, parties who have received copies, or rights, from you under this License will not have their licenses terminated so long as such parties remain in full compliance.

5. You are not required to accept this License, since you have not signed it. However, nothing else grants you permission to modify or distribute the Program or its derivative works. These actions are prohibited by law if you do not accept this License. Therefore, by modifying or distributing the Program (or any work based on the Program), you indicate your acceptance of this License to do so, and all its terms and conditions for copying, distributing or modifying the Program or works based on it.
6. Each time you redistribute the Program (or any work based on the Program), the recipient automatically receives a license from the original licensor to copy, distribute or modify the Program subject to these terms and conditions. You may not impose any further restrictions on the recipients' exercise of the rights granted herein. You are not responsible for enforcing compliance by third parties to this License.
7. If, as a consequence of a court judgment or allegation of patent infringement or for any other reason (not limited to patent issues), conditions are imposed on you (whether by court order, agreement or otherwise) that contradict the conditions of this License, they do not excuse you from the conditions of this License. If you cannot distribute so as to satisfy simultaneously your obligations under this License and any other pertinent obligations, then as a consequence you may not distribute the Program at all. For example, if a patent license would not permit royalty-free redistribution of the Program by all those who receive copies directly or indirectly through you, then the only way you could satisfy both it and this License would be to refrain entirely from distribution of the Program.

If any portion of this section is held invalid or unenforceable under any particular circumstance, the balance of the section is intended to apply and the section as a whole is intended to apply in other circumstances.

It is not the purpose of this section to induce you to infringe any patents or other property right claims or to contest validity of any such claims; this section has the sole purpose of protecting the integrity of the free software distribution system, which is implemented by public license practices. Many people have made

generous contributions to the wide range of software distributed through that system in reliance on consistent application of that system; it is up to the author/donor to decide if he or she is willing to distribute software through any other system and a licensee cannot impose that choice.

This section is intended to make thoroughly clear what is believed to be a consequence of the rest of this License.

8. If the distribution and/or use of the Program is restricted in certain countries either by patents or by copyrighted interfaces, the original copyright holder who places the Program under this License may add an explicit geographical distribution limitation excluding those countries, so that distribution is permitted only in or among countries not thus excluded. In such case, this License incorporates the limitation as if written in the body of this License.
9. The Free Software Foundation may publish revised and/or new versions of the General Public License from time to time. Such new versions will be similar in spirit to the present version, but may differ in detail to address new problems or concerns.

Each version is given a distinguishing version number. If the Program specifies a version number of this License which applies to it and “any later version”, you have the option of following the terms and conditions either of that version or of any later version published by the Free Software Foundation. If the Program does not specify a version number of this License, you may choose any version ever published by the Free Software Foundation.

10. If you wish to incorporate parts of the Program into other free programs whose distribution conditions are different, write to the author to ask for permission.

For software which is copyrighted by the Free Software Foundation, write to the Free Software Foundation; we sometimes make exceptions for this. Our decision will be guided by the two goals of preserving the free status of all derivatives of our free software and of promoting the sharing and reuse of software generally.

## NO WARRANTY

- 11 BECAUSE THE PROGRAM IS LICENSED FREE OF CHARGE, THERE IS NO WARRANTY FOR THE PROGRAM, TO THE EXTENT PERMITTED BY APPLICABLE LAW. EXCEPT WHEN OTHERWISE STATED IN WRITING THE COPYRIGHT HOLDERS AND/OR OTHER PARTIES PROVIDE THE PROGRAM "AS IS" WITHOUT WARRANTY OF ANY KIND, EITHER EXPRESSED OR IMPLIED, INCLUDING, BUT NOT LIMITED TO, THE IMPLIED WARRANTIES OF MERCHANTABILITY AND FITNESS FOR A PARTICULAR PURPOSE. THE ENTIRE RISK AS TO THE QUALITY AND PERFORMANCE OF THE PROGRAM IS WITH YOU. SHOULD THE PROGRAM PROVE DEFECTIVE, YOU ASSUME THE COST OF ALL NECESSARY SERVICING, REPAIR OR CORRECTION.
- 12 IN NO EVENT UNLESS REQUIRED BY APPLICABLE LAW OR AGREED TO IN WRITING WILL ANY COPYRIGHT HOLDER, OR ANY OTHER PARTY WHO MAY MODIFY AND/OR REDISTRIBUTE THE PROGRAM AS PERMITTED ABOVE, BE LIABLE TO YOU FOR DAMAGES, INCLUDING ANY GENERAL, SPECIAL, INCIDENTAL OR CONSEQUENTIAL DAMAGES ARISING OUT OF THE USE OR INABILITY TO USE THE PROGRAM (INCLUDING BUT NOT LIMITED TO LOSS OF DATA OR DATA BEING RENDERED INACCURATE OR LOSSES SUSTAINED BY YOU OR THIRD PARTIES OR A FAILURE OF THE PROGRAM TO OPERATE WITH ANY OTHER PROGRAMS), EVEN IF SUCH HOLDER OR OTHER PARTY HAS BEEN ADVISED OF THE POSSIBILITY OF SUCH DAMAGES.

END OF TERMS AND CONDITIONS

## Контактная информация ASUS

### ASUSTeK COMPUTER INC. (Азия-Океания)

Адрес 15 Li-Te Road, Peitou, Taipei, Taiwan 11259  
Сайт [www.asus.com.tw](http://www.asus.com.tw)

#### Техническая поддержка

Телефон +886228943447  
Факс +886228907698  
Онлайн поддержка [support.asus.com](http://support.asus.com)

### ASUS COMPUTER INTERNATIONAL ( Америка)

Адрес 800 Corporate Way, Fremont, CA 94539, USA  
Телефон +15107393777  
Факс +15106084555  
Сайт [usa.asus.com](http://usa.asus.com)  
Онлайн поддержка [support.asus.com](http://support.asus.com)

### ASUS COMPUTER GmbH (Германия и Австрия)

Адрес Harkort Str. 21-23, D-40880 Ratingen, Germany  
Телефон +491805010923\*  
Факс +492102959911  
Сайт [www.asus.de](http://www.asus.de)  
Онлайн контакт [www.asus.de/sales](http://www.asus.de/sales)

#### Техническая поддержка

Телефон (компоненты,  
сетевое оборудование) +491805010923\*  
Телефон (система/  
ноутбук/Еее/ LCD) +491805010920\*  
Факс +492102959911  
Онлайн поддержка [support.asus.com](http://support.asus.com)

\* 0.14 евро в минуту для стационарных телефонов, EUR 0.42 евро в минуту для мобильных телефонов.

## Информация о горячих линиях

Место	Горячая линия	Языки	Рабочее время	Рабочие дни
Австралия	1300-2787-88	Английский	8:00-20:00	Пнд. - Птн.
Австрия	0043-820240513	Немецкий	9:00-18:00	Пнд. - Птн.
Бельгия	0032-78150231	Голландский/ Французский	9:00-17:00	Пнд. - Птн.
Китай	400-620-6655	Упрощенный китайский	9:00-18:00	Пнд. - Вск.
Дания	0045-3832-2943	Датский/ Английский	9:00-17:00	Пнд. - Птн.
Финляндия	00358-9693-7969	Финский/ Английский/ Шведский	10:00-18:00	Пнд. - Птн.
Франция	0033-170949400	Франция	9:00-17:45	Пнд. - Птн.
Греция	00800-44-14-20-44	Греческий	9:00-13:00; 14:00-18:00	Пнд. - Птн.
Гонконг	3582-4770	Кантонский/ Китайский/ Английский	10:00-20:00	Пнд. - Птн.
			10:00-17:00	Сб.
Ирландия	0035-31890719918	Английский	9:00-17:00	Пнд. - Птн.
Италия	199-400089	Итальянский	09:00-13:00 14:00-18:00	Пнд. - Птн.
Япония	0800-123-2787	Японский	9:00-18:00	Пнд. - Птн.
			9:00-17:00	Сбт. - Вск.
Малайзия	+603 2148 0827 (Только проверка состояния ремонта) +603-6279-5077	Bahasa Melayu/ Английский	10:00-19:00	Пнд. - Птн.
Нидерланды/ Люксембург	0031-591-570290	Голландский/ Английский	9:00-17:00	Пнд. - Птн.
Новая Зеландия	0800-278-788 / 0800-278-778	Английский	8:00-20:00	Пнд. - Птн.
Норвегия	0047-2316-2682	Норвежский/ Английский	9:00-17:00	Пнд. - Птн.
Филиппины	+632-636 8504; 180014410573	Английский	9:00-18:00	Пнд. - Птн.
Польша	00225-718-033	Польский	9:00-17:00	Пнд. - Птн.
	00225-718-040		8:30-17:30	
Португалия	707-500-310	Португальский	9:00-17:00	Пнд. - Птн.



Место	Горячая линия	Языки	Рабочее время	Рабочие дни
Россия	+8-800-100-ASUS; +7-495-231-1999	Русский/ Английский	9:00-18:00	Пнд. - Птн.
Сингапур	+65-6720-3835 (Только проверка состояния ремонта) -66221701	Английский	11:00-19:00	Пнд. - Птн.
Словацкий	00421-232-162-621	Чешский	8:00-17:00	Пнд. - Птн.
Испания	902-88-96-88	Испанский	9:00-18:00	Пнд. - Птн.
Швеция	0046-8587-6940	Шведский/ Английский	9:00-17:00	Пнд. - Птн.
Швейцария	0041-848111010	Немецкий/ Французский	9:00-18:00	Пнд. - Птн.
	0041-848111014	Французский	9:00-17:45	Пнд. - Птн.
	0041-848111012	Итальянский	9:00-17:00	Пнд. - Птн.
Тайвань	0800-093-456; 02-81439000	Традиционный китайский	9:00-12:00; 13:30-18:00	Пнд. - Птн.
Таиланд	+662-679-8367 -70; 001 800 852 5201	Тайский/ Английский	9:00-18:00	Пнд. - Птн.
Турция	+90-216-524-3000	Турецкий	09:00-18:00	Пнд. - Птн.
Великобритания	0044-870-1208340; 0035-31890719918	Английский	9:00-17:00	Пнд. - Птн.
США/Канада	1-812-282-2787	Английский	8:30-12:00am EST (5:30am- 9:00pm PST) 9:00am- 6:00pm EST (6:00am- 3:00pm PST)	Пнд. - Птн.  Сбт. - Вск.



Для получения дополнительной информации посетите сайт  
ASUS: <http://support.asus.com>

<b>Производитель:</b>	<b>ASUSTeK Computer Inc.</b> Тел: +886-2-2894-3447 Адрес: No. 150, LI-TE RD., PEITOU, TAIPEI 112, TAIWAN
<b>Официальный представитель в Европе:</b>	<b>ASUS Computer GmbH</b> Адрес: HARKORT STR. 21- 23, 40880 RATINGEN, GERMANY
<b>Официальный представитель в Турции:</b>	<b>BOGAZICI BIL GISAYAR SAN. VE TIC. A.S.</b> Тел: +90 212 3311000 Адрес: AYAZAGA MAH. KEMERBURGAZ CAD. NO.10 AYAZAGA/ ISTANBUL
	<b>CIZGI Elektronik San. Tic. Ltd. Sti.</b> Тел: +90 212 3567070 Адрес: CEMAL SURURI CD. HALIM MERIC IS MERKEZI No: 15/C D:5-6 34394 MECIDIYEKOY/ISTANBUL