

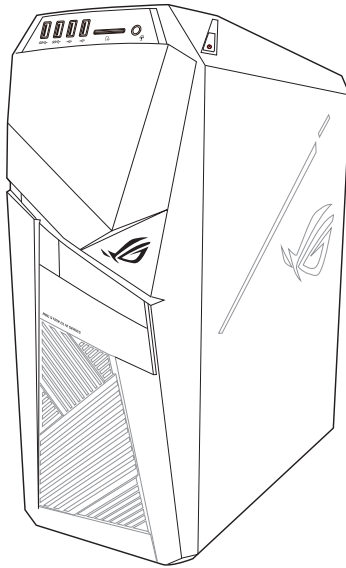

Стационарный компьютер GL12CX

Руководство пользователя



R14839

Первое издание

Сентябрь 2018

Copyright © 2018 ASUSTeK Computer Inc. Все права защищены.

Любая часть этого руководства, включая оборудование и программное обеспечение, описанные в нем, не может быть дублирована, передана, преобразована, сохранена в системе поиска или переведена на другой язык в любой форме или любыми средствами, кроме документации, хранящейся покупателем с целью резервирования, без специального письменного разрешения ASUSTeK COMPUTER INC. ("ASUS").

Гарантия прекращается, если: (1) изделие отремонтировано, модифицировано или изменено без письменного разрешения ASUS; (2) серийный номер изделия поврежден, неразборчив либо отсутствует.

КОМПАНИЯ ASUS ПРЕДОСТАВЛЯЕТ ДАННОЕ РУКОВОДСТВО НА УСЛОВИИ «КАК ЕСТЬ», БЕЗ КАКИХ-ЛИБО ГАРАНТИЙ, ПРЯМЫХ ИЛИ ПОДРАЗУМЕВАЕМЫХ, ВКЛЮЧАЯ, В ТОМ ЧИСЛЕ, ЛЮБЫЕ ПОДРАЗУМЕВАЕМЫЕ ГАРАНТИИ ИЛИ УСЛОВИЯ ГОДНОСТИ ДЛЯ ПРОДАЖИ, ИЛИ ПРИГОДНОСТИ К КОНКРЕТНОЙ ЦЕЛИ ИСПОЛЬЗОВАНИЯ. КОМПАНИЯ ASUS, ЕЕ ДИРЕКТОРА, РУКОВОДИТЕЛИ, СОТРУДНИКИ ИЛИ ПРЕДСТАВИТЕЛИ НЕ НЕСУТ НИКАКОЙ ОТВЕТСТВЕННОСТИ ЗА ЛЮБЫЕ КОСВЕННЫЕ, ФАКТИЧЕСКИЕ ОСОБЫЕ ИЛИ СЛУЧАЙНЫЕ УБЫТКИ (ВКЛЮЧАЯ УБЫТКИ ОТ УПУЩЕННОЙ ВЫГОДЫ, УТРАТУ ДЕЯТЕЛЬНОСТИ, НЕ ИСПОЛЬЗОВАНИЕ ИЛИ ПОТЕРЮ ДАННЫХ, ПРЕРЫВАНИЕ ДЕЯТЕЛЬНОСТИ И ТОМУ ПОДОБНОЕ), ДАЖЕ ЕСЛИ КОМПАНИЯ ASUS БЫЛА ОСВЕДОМЛЕНА О ВОЗМОЖНОСТИ УБЫТКОВ ВСЛЕДСТВИЕ ДЕФЕКТА ИЛИ ОШИБКИ В ДАННОМ РУКОВОДСТВЕ ИЛИ ПРОДУКТЕ.

ТЕХНИЧЕСКИЕ ХАРАКТЕРИСТИКИ И ИНФОРМАЦИЯ, СОДЕРЖАЩИЕСЯ В ДАННОМ РУКОВОДСТВЕ, ПРИВОДЯТСЯ ТОЛЬКО В ЦЕЛЯХ ОЗНАКОМЛЕНИЯ. ОНИ МОГУТ БЫТЬ ИЗМЕНЕНЫ В ЛЮБОЕ ВРЕМЯ БЕЗ УВЕДОМЛЕНИЯ И НЕ ДОЛЖНЫ РАССМАТРИВАТЬСЯ КАК ОБЯЗАТЕЛЬСТВО СО СТОРОНЫ ASUS. КОМПАНИЯ ASUS НЕ НЕСЕТ НИКАКОЙ ОТВЕТСТВЕННОСТИ И ОБЯЗАТЕЛЬСТВ ЗА ЛЮБЫЕ ОШИБКИ ИЛИ НЕТОЧНОСТИ, КОТОРЫЕ МОГУТ СОДЕРЖАТЬСЯ В НАСТОЯЩЕМ РУКОВОДСТВЕ, ВКЛЮЧАЯ ОПИСАНИЯ ПРОДУКЦИИ И ПРОГРАММНОГО ОБЕСПЕЧЕНИЯ.

Продукция и названия корпораций, имеющиеся в этом руководстве, могут являться зарегистрированными торговыми знаками или быть защищенными авторскими правами соответствующих компаний и используются только в целях идентификации.

Содержание

Уведомления	4
Информация о правилах безопасности	9
Обозначения, используемые в руководстве	10
Где найти больше информации	10
Комплект поставки	11
Глава 1 Начало работы	
Приветствие!.....	13
Знакомство с компьютером	13
Установка сменного твердотельного накопителя (SSD)	15
Подготовка компьютера к работе	18
Включение компьютера.....	19
Глава 2 Подключение устройств к компьютеру	
Подключение USB-накопителя	21
Подключение микрофона и колонок	22
Подключение нескольких мониторов.....	25
Подключение HDTV	26
Глава 3 Использование компьютера	
Правильная поза при использовании настольного компьютера	27
Использование оптического привода	28
Глава 4 Подключение к сети Интернет	
Проводное подключение	29
Беспроводное подключение (только на некоторых моделях)	33
Глава 5 Устранение неисправностей	
Устранение неисправностей	35
Приложение	
Руководство пользователя Windows 10	
Первое включение.....	45
Использование интерфейса Windows 10	46
Горячие клавиши.....	50
Контактная информация ASUS	
Контактная информация ASUS	52

Уведомления

Утилизация и переработка

Компания ASUS берет на себя обязательства по утилизации старого оборудования, исходя из принципов всесторонней защиты окружающей среды. Мы предоставляем решения нашим клиентам для переработки наших продуктов, аккумуляторов и других компонентов, а также упаковки. Для получения подробной информации об утилизации и переработке в различных регионах посетите <http://csr.asus.com/english/Takeback.htm>.

REACH

Согласно регламенту EC REACH (Registration, Evaluation, Authorization, and Restriction of Chemicals – Регистрация, Оценка, Разрешения и Ограничения на использование Химических веществ), на сайте ASUS REACH размещен список химических веществ содержащихся в продуктах ASUS: <http://csr.asus.com/english/REACH.htm>

Удостоверение Федеральной комиссии по связи США

Данное устройство соответствует части 15 Правил FCC. Эксплуатация оборудования допустима при соблюдении следующих условий:

- Данное устройство не должно создавать помех
- На работу устройства могут оказывать влияние внешние помехи, включая помехи, вызывающие нежелательные режимы его работы.

Данное оборудование было протестировано и сочтено соответствующим ограничениям по цифровым устройствам класса В, в соответствии с частью 15 правил FCC. Эти ограничения рассчитаны на обеспечение защиты в разумных пределах от вредоносных воздействий при установке в жилом помещении. Данное оборудование генерирует и излучает радиочастотную энергию, которая может создавать помехи в радиосвязи, если устройство установлено или используется не в соответствии с инструкциями производителя. Тем не менее, невозможно гарантировать отсутствие помех в каждом конкретном случае. В случае, если данное оборудование действительно вызывает помехи в радио или телевизионном приеме, что можно проверить, включив и выключив данное оборудование, пользователю рекомендуется попытаться удалить помехи следующими средствами:

- Переориентировать или переместить принимающую антенну.
- Увеличить расстояние между данным прибором и приемником.
- Подключить данное оборудование к розетке другой электроцепи, нежели та, к которой подключен приемник.
- Проконсультироваться с продавцом или квалифицированным радио-/ТВ-техником.



Используйте экранированные кабели для подключения монитора к видеокарте - это гарантирует совместимость с требованиями FCC. Изменения или дополнения к данному пункту, не согласованные непосредственно со стороной, ответственной за соответствие правилам, могут сделать недействительным право пользователя на пользование данным оборудованием.

Литиево-ионный аккумулятор

ВНИМАНИЕ: При замене аккумулятора на аккумулятор другого типа, возможен взрыв. Заменяйте аккумулятор на такой же или эквивалентный, рекомендованный производителем. Утилизируйте использованные аккумуляторы в соответствии с инструкциями производителя.

Avertissement relatif aux batteries Lithium

ATTENTION ! Danger d'explosion si la batterie n'est pas correctement remplacée. Remplacer uniquement avec une batterie de type semblable ou équivalent, recommandée par le fabricant. Jeter les batteries usagées conformément aux instructions du fabricant.

Декларация соответствия Министерства инноваций, науки и экономического развития Канады (ISED)

Данное устройство соответствует требованиям Министерства инноваций, науки и экономического развития Канады, освобожденным от стандарта RSS. Эксплуатация оборудования допустима при соблюдении следующих условий: (1) Данное устройство не должно создавать помех (2) На работу устройства могут оказывать влияние внешние помехи, включая те, которые могут вызвать нежелательные режимы его работы

Устройство, использующее диапазон частот 5150-5250 МГц предназначено для использования только внутри помещений.

CAN ICES-3(B)/NMB-3(B)

Déclaration de conformité de Innovation, Sciences et Développement économique Canada (ISED)

Le présent appareil est conforme aux CNR d'Innovation, Sciences et Développement économique Canada applicables aux appareils radio exempts de licence. L'exploitation est autorisée aux deux conditions suivantes : (1) l'appareil ne doit pas produire de brouillage, et (2) l'utilisateur de l'appareil doit accepter tout brouillage radioélectrique subi, même si le brouillage est susceptible d'en compromettre le fonctionnement.

La bande 5150 – 5250 MHz est réservée uniquement pour une utilisation à l'intérieur afin de réduire les risques de brouillage préjudiciable aux systèmes de satellites mobiles utilisant les mêmes canaux.

CAN ICES-3(B)/NMB-3(B)

IC: Удостоверение Департамента по средствам связи Канады

Соответствует требованиям канадского стандарта ICES-003. Это устройство соответствует стандартам RSS-210 промышленности Канады. Данное цифровое устройство класса B соответствует всем требованиям департамента по средствам связи Канады.

Данное устройство соответствует требованиям промышленности Канады, освобожденным от стандарта RSS. Эксплуатация оборудования допустима при соблюдении следующих условий: (1) Данное устройство не должно создавать помех (2) На работу устройства могут оказывать влияние внешние помехи, включая те, которые могут вызвать нежелательные режимы его работы.

Déclaration de conformité d'Industrie Canada

Cet appareil numérique de la classe B est conforme à la norme NMB-003 du Canada. Cet appareil numérique de la classe B respecte toutes les exigences du Règlement sur le matériel brouilleur du Canada.

Le présent appareil est conforme aux normes CNR d'Industrie Canada applicables aux appareils radio exempts de licence. Son utilisation est sujette aux deux conditions suivantes : (1) cet appareil ne doit pas créer d'interférences et (2) cet appareil doit tolérer tout type d'interférences, y compris celles susceptibles de provoquer un fonctionnement non souhaité de l'appareil.

Удостоверение Департамента по средствам связи Канады

Данное цифровое устройство не превышает ограничения класса B по выделению радиощума от цифровых устройств, установленных в правилах по радиопомехам департамента по средствам связи Канады.

Данное цифровое устройство класса B соответствует стандарту ICES-003.

Déclaration du Département Canadien des Communications

Cet appareil numérique ne dépasse pas les limites de classe B en terme d'émissions de nuisances sonores, par radio, par des appareils numériques, et ce conformément aux réglementations d'interférence par radio établies par le département canadien des communications.

Cet appareil numérique de la classe B est conforme à la norme NMB-003 du Canada.

VCCI: Japan Compliance Statement

VCCI Class B Statement

この装置は、クラスB 情報技術装置です。この装置は、家庭環境で使用することを目的としていますが、この装置がラジオやテレビジョン受信機に近接して使用されると、受信障害を引き起こすことがあります。

取扱説明書に従って正しい取り扱いをして下さい。

Это изделие класса B, соответствующий стандарту по радиоизлучению VCCI (Добровольный совет по регламентации помех оборудования информационных технологий). Возможно наличие радиопомех при использовании рядом с радио- или телеприемником. Установите и используйте оборудование в соответствии с инструкцией по эксплуатации.

Оборудование зарегистрировано на основе измерений на месте установки.

この装置は、現在設置されている場所で妨害波の測定がされた情報技術装置であり、VCCI 協会の基準に適合しています。

従って、現在設置されている場所以外で使用する場合は、再び妨害波を測定し、VCCI に届け出をしなければなりません。

Уровень помех данного продукта был измерен на месте установки и подтвержден в соответствии со стандартом по радиоизлучению VCCI (Добровольный совет по регламентации помех оборудования информационных технологий). Перед использованием оборудования в любом другом месте, отличном от места установки необходимо измерить уровень помех для подтверждения и регистрации результата в VCCI.

Правила по утилизации для Индии (India E-waste (Management) Rule 2016)

Этот продукт соответствует "Правилам утилизации электронных отходов в Индии для 2016" и запрещает использование свинца, ртути, шестивалентного хрома, полибромированных дифенилов (ПБД) и полибромдифениловых эфиров (ПБДЭ) в концентрациях, превышающих 0,1% по весу в однородных материалах и 0,01% по весу в однородных материалах для кадмия, за исключением правил указанных в Приложении-II...

KC: Korea Warning Statement

В급 기기 (가정용 방송통신기자재)

이 기기는 가정용(B급) 전자파적합기기로서 주로 가정에서 사용하는 것을 목적으로 하며, 모든 지역에서 사용할 수 있습니다.

*당해 무선설비는 전파혼신 가능성이 있으므로 인명안전과 관련된 서비스는 할 수 없습니다.

Уведомления для РЧ оборудования

СЕ: Заявление о соответствии европейскому сообществу

Это оборудование совместимо с рекомендациями Европейского парламента 1999/519/ЕС от 12 июля 1999 года по ограничению воздействию электромагнитных полей (0-300 ГГц).

Использование беспроводной связи

Это устройство работает в диапазоне частот с 5.15 по 5.25ГГц и должно использоваться внутри помещений. В соответствии со стандартом EN 300 440 V2.1.1 устройство, работающее в режиме 802.11a/n/ac, рассматривается как приемник категории 2.

Информация о воздействии радиочастоты

Выходная мощность данного устройства ниже предельных значений, установленных Федеральной комиссии по связи (FCC). Тем не менее, рекомендуется использовать устройство таким образом, чтобы контакт с человеком во время нормальной работы сводился к минимуму.

Федеральная комиссия по связи США

Для соответствия условиям Федеральной комиссии по связи США, используемая антенна не должна размещаться рядом с другими антеннами или передатчиками.

Промышленный стандарт Канады

Данное цифровое устройство класса В соответствует всем требованиям департамента по средствам связи Канады.

Cet appareil numérique de la Class B respecte toutes les exigences du Règlement sur le matériel brouilleur du Canada.

BSMI: Taiwan Wireless Statement

無線設備的警告聲明

經型式認證合格之低功率射頻電機，非經許可，公司、商號或使用者均不得擅自變更射頻、加大功率或變更原設計之特性及功能。低功率射頻電機之使用不得影響飛航安全及干擾合法通信；經發現有干擾現象時，應立即停用，並改善至無干擾時方得繼續使用。前項合法通信指依電信法規定作業之無線通信。低功率射頻電機須忍受合法通信或工業、科學及醫療用電波輻射性電機設備之干擾。

於 5.25GHz 至 5.35GHz 區域內操作之
無線設備的警告聲明

工作頻率 5.250 ~ 5.350GHz 該頻段限於室內使用。

Japan RF Equipment Statement

この製品は、周波数帯域5.15～5.35GHzで動作しているときは、屋内においてのみ使用可能です。

KC (RF Equipment)

대한민국 규정 및 준수

방통위 고시에 따른 고지사항

해당 무선설비는 운용 중 전파혼신 가능성이 있음,

이 기기는 인명안전과 관련된 서비스에 사용할 수 없습니다.

Упрощенное заявление о соответствии европейской директиве

ASUSTek Computer Inc. заявляет, что устройство соответствует основным требованиям и другим соответствующим условиям директивы 2014/53/EU. Полный текст декларации соответствия ЕС доступен на <https://www.asus.com/support/>.

Работа Wi-Fi в диапазоне частот 5150-5350 должна быть ограничена использованием в помещениях для стран, перечисленных в таблице ниже:

AT	BE	BG	CZ	DK	EE	FR
DE	IS	IE	IT	EL	ES	CY
LV	LI	LT	LU	HU	MT	NL
NO	PL	PT	RO	SI	SK	TR
FI	SE	CH	UK	HR		



Правила безопасности при работе с оптическим накопителем

Информация о лазерном устройстве

Предупреждение безопасности CD-ROM

Лазерный продукт класса 1



ВНИМАНИЕ! Во избежание воздействия лазерного излучения не пытайтесь разбирать или ремонтировать оптический привод самостоятельно. Для обеспечения Вашей безопасности обратитесь к специалисту.

Предупреждающий знак



ВНИМАНИЕ! ПРИ ОТКРЫВАНИИ ВОЗНИКАЕТ НЕВИДИМОЕ ЛАЗЕРНОЕ ИЗЛУЧЕНИЕ. НЕ ВСМАТРИВАЙТЕСЬ В ЛУЧ И НЕ СМОТРИТЕ НА ИСТОЧНИК С ПОМОЩЬЮ ОПТИЧЕСКИХ УСТРОЙСТВ.

Нормативы CDRH

Центр радиологического контроля за приборами (CDRH) Управления по надзору за продуктами питания и медикаментами США установил ограничения для лазерных изделий 2 августа 1976 года. Эти ограничения применяются к лазерным изделиям, произведенным после 1 августа 1976 года. Соблюдение этих ограничений обязательно для всех изделий, выходящих на рынок Соединенных Штатов.



ВНИМАНИЕ! Регулировка, настройка или выполнение процедур, не описанных в настоящем руководстве или в руководстве по установке лазерного изделия, могут привести к опасному воздействию радиации.

Информация о правилах безопасности



Перед очисткой отключите питание и все подключенные периферийные устройства. Протрите поверхность компьютера чистой губкой или кусочком замши, смоченном в воде или неабразивном чистящем средстве, затем удалите лишнюю влагу сухой тряпкой.

- **НЕ** устанавливайте устройство на неровную или неустойчивую поверхность. В случае повреждения корпуса, не включая устройство, обратитесь в сервисный центр.
- **НЕ** помещайте устройство в пыльную или грязную среду. **НЕ** пользуйтесь устройством во время утечки газа.
- **НЕ** ставьте и не роняйте предметы на поверхность компьютера и не засовывайте в него посторонние предметы.
- **НЕ** подвергайте компьютер воздействию сильных магнитных или электрических полей.
- **НЕ** подвергайте воздействию жидкостей и не используйте в условиях повышенной влажности. **НЕ** пользуйтесь модемом во время грозы.
- Предупреждение безопасности: **НЕ** бросайте аккумулятор в огонь. **НЕ** замыкайте контакты аккумулятора. **НЕ** разбирайте аккумулятор.
- Используйте устройство при температуре от 5°C(41°F) до 40°C (104°F).
- **НЕ** перекрывайте вентиляционные отверстия компьютера, так как это может вызвать перегрев устройства.
- **НЕ** используйте поврежденные кабели, аксессуары и другие периферийные устройства.
- Во избежание поражения электричеством, отключите шнур питания от розетки прежде, чем переносить системный блок с места на место.
- Прежде чем воспользоваться адаптером или удлинителем, проконсультируйтесь со специалистом. Эти устройства могут нарушить цепь заземления.
- Убедитесь, что входное напряжение Вашего блока питания соответствует напряжению в сети. Если Вы не уверены в типе электропитания в Вашем доме, проконсультируйтесь с местной энергетической компанией.
- Если электропитание неисправно, не пытайтесь наладить его самостоятельно. Обратитесь к квалифицированному технику или продавцу.



Опасные движущиеся части. Выключите компьютер перед проведением сервисных работ. Замена вентилятора должна выполняться только квалифицированным персоналом.

Предупреждение об опасных движущихся частях

ВНИМАНИЕ: Не касайтесь любых движущихся частей.

Обозначения, используемые в руководстве

В руководстве встречаются выделенные жирным шрифтом примечания и предупреждения, которые следует иметь в виду.



ОСТОРОЖНО: Информация о действиях, которые могут привести к повреждению оборудования, потере данных и бытовым травмам.



ВНИМАНИЕ: Предупреждающая информация о возможности повреждения компонентов при выполнении задач.



ВАЖНО: Инструкции, которым Вы должны следовать при выполнении задач.



ПРИМЕЧАНИЕ: Советы и полезная информация, которая поможет при выполнении задач.

Где найти больше информации

Обратитесь к следующим источникам за дополнительной информацией и для обновления программного обеспечения.





Сайты ASUS

Сайт ASUS предоставляет обновленную информацию о продуктах и программном обеспечении ASUS. Посетите сайт ASUS www.asus.com.

Локальная техническая поддержка ASUS

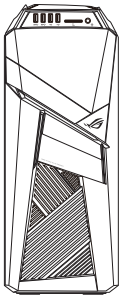
Посетите сайт ASUS <https://www.asus.com/support/contact> для получения контактной информации локальной техподдержки.

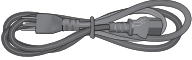
Комплект поставки

		
Стационарный компьютер GL12CX	Клавиатура	Мышь
		
Шнур питания	Руководство по установке	Гарантийный талон



- Если какие-либо элементы комплекта поставки отсутствуют или повреждены, обратитесь к продавцу.
- Иллюстрации представлены только для справки. Спецификации продукта может отличаться в зависимости от модели.

Глава 1

Начало работы

Приветствие!

Благодарим Вас за приобретение настольного ПК ASUS!

Настольный ПК ASUS обеспечивает высокую производительность, бескомпромиссную надежность и ориентирован на пользователя. Все это помещено в футуристический и стильный корпус.



Перед установкой настольного ПК прочитайте гарантийный талон.

Знакомство с компьютером



Иллюстрации только для справки. Порты и их расположение может изменяться в зависимости от модели.

Передняя панель

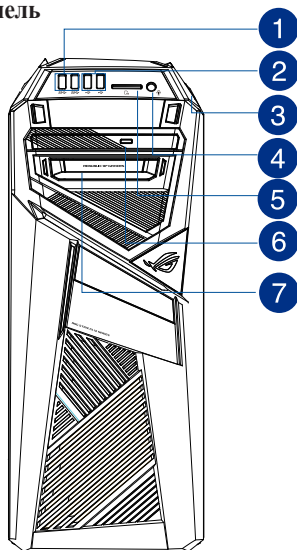

1

Разъем USB 3.1 Gen1. Подключение устройств 3.1 Gen1 например, мыши, принтера, сканера, PDA и других устройств.



- НЕ подключайте клавиатуру/мышь к порту USB 3.1 Gen1 при установке операционной системы Windows.
- Устройства USB 3.1 Gen1 могут быть использованы в ОС Windows только после установки драйвера USB 3.1 Gen1.
- Устройства USB 3.1 Gen1 могут быть использованы только в качестве устройств хранения.
- Для получения высокой производительности устройств USB 3.1 Gen1, мы настоятельно рекомендуем подключать их к портам USB 3.1 Gen1.

2

Порты USB 2.0. Подключение USB-устройств например, клавиатуры, мыши, принтера, сканера, PDA и других устройств.

3

Кнопка питания. Нажмите эту кнопку для включения компьютера.

4

Разъем наушников. Подключение наушников или колонок. Поддерживается ASUS Audio Wizard.

5

Слот для карт Digital (SD) / Memory Stick Pro (MS). Сюда вставляются карты памяти

6

Отсек оптического привода. В этом отсеке установлен оптический привод (опционально).

7

Сменный модуль для твердотельного накопителя (SSD). В этом отсеке установлен сменный модель для SSD.



В корзину можно установить только 7-миллиметровый SSD.

Установка сменного твердотельного накопителя (SSD)

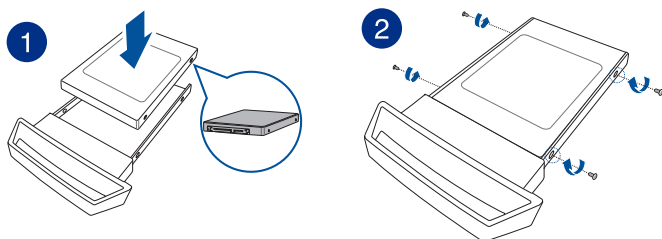

Для установки сменного SSD

1. Поместите SSD в корзину этикеткой наружу и разъемами, обращенными к концу лотка.
2. Закрепите SSD в лотке с помощью винтов, идущих в комплекте с продуктом.
3. Аккуратно вставьте корзину в отсек SSD.
4. В окне автозапуска выберите программу для доступа к файлам.



В корзину можно установить только 7-миллиметровый SSD.

Элементы задней панели

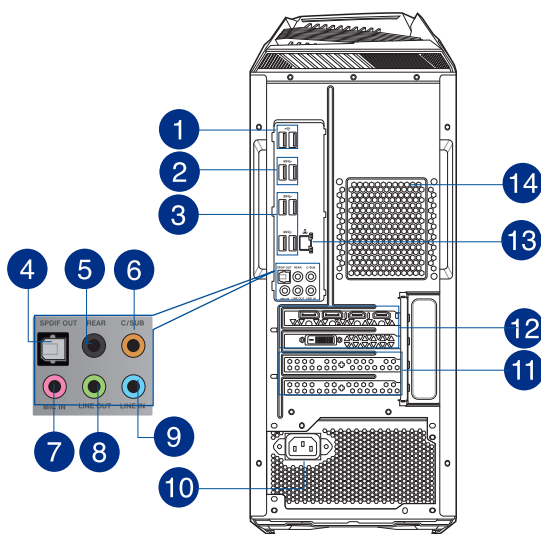

- 1 **Порты USB 2.0.** Подключение USB-устройств например, клавиатуры, мыши, принтера, сканера, PDA и других устройств.
- 2 **Разъем USB 3.1 Gen2.** Подключение устройств 3.1 Gen 2 например, мыши, принтера, сканера, PDA и других устройств.
- 3 **Разъем USB 3.1 Gen1 (тип A).** Эти 9-контактные порты универсальной последовательной шины (USB) предназначены для подключения устройств USB 3.1 Gen1.
- 4 **Оптический S/PDIF-выход.** К этому порту подключаются цифровые аудиоустройства с помощью оптического S/PDIF кабеля.
- 5 **Выход на тыловые колонки (черный).** Сюда подключаются тыловые колонки 4, 6 и 8-канальных аудиосистем.
- 6 **Выход на центральный канал/сабвуфер (оранжевый).** Сюда подключаются центральные колонки/сабвуфер.

- 7 **Разъем микрофона (розовый).** Подключение микрофона.
- 8 **Аудиовыход (салатовый).** Подключение наушников или колонок. В 4.1/5.1/7.1-канальной конфигурации к этому порту подключаются фронтальные колонки. Поддерживается ASUS Audio Wizard.
- 9 **Аудиовход (голубой).** К этому разъему можно подключить магнитофон, CD, DVD плеер или другие источники звука.



Функции аудиоразъемов для 2.1, 4.1, 5.1 или 7.1-канальных конфигураций смотрите в таблице на следующей странице.

2.1, 4.1, 5.1 или 7.1-канальная конфигурация

Порт	Конфигурация 2.1-канала	4.1-каналов	5.1-каналов	7.1-каналов
Голубой	Аудиовход	Аудиовход	Аудиовход	Боковые колонки
Салатовый	Аудиовыход	Выход на фронтальные колонки	Выход на фронтальные колонки	Выход на фронтальные колонки
Розовый	Mic In	Mic In	Mic In	Mic In
Оранжевый	–	–	Центральная колонка/сабвуфер	Центральная колонка/сабвуфер
Черный	–	Выход на тыловые колонки	Выход на тыловые колонки	Выход на тыловые колонки

- 10 **Разъем питания.** Подключите к этому разъему шнур питания.



Напряжение: 100–129 / 224–245 В, 6/3 А, 60/50 Гц.

- 11 **Металлические заглушки.** Снимите металлическую крышку напротив слота, в который Вы хотите установить карту расширения.
- 12 **Видеокарты ASUS.** Выход дискретной видеокарты может изменяться в зависимости от модели.
- 13 **Разъем LAN.** Это разъем для подключения к локальной сети (LAN).

Индикатор активности		Индикатор скорости	
Состояние	Описание	Состояние	Описание
ВЫКЛ	Нет соединения	ВЫКЛ	Подключение 10Mbps
ОРАНЖЕВЫЙ	Подключено	ОРАНЖЕВЫЙ	Подключение 100Mbps
МИГАЕТ	Передача данных	ЗЕЛЕНЫЙ	Подключение 1Gbps

Индикатор активности Индикатор скорости



Сетевой порт

- 14 **Вентиляционные отверстия.** Вентиляционные отверстия предназначены для охлаждения устройства.



Не блокируйте вентиляционные отверстия на корпусе. Всегда обеспечивайте необходимую вентиляцию для компьютера.

Подготовка компьютера к работе

В этом разделе описано подключение к компьютеру основных устройств, например монитора, клавиатуры, мыши и шнура питания.

Подключение внешнего монитора

Использование дискретной видеокарты (только на некоторых моделях)

Подключите монитор к выходу дискретной видеокарты.

Для подключения внешнего монитора к дискретной видеокарте:

1. Подключите монитор к выходу дискретной видеокарты.
2. Подключите монитор к источнику питания.



Выход дискретной видеокарты может изменяться в зависимости от модели.

Подключение USB клавиатуры и мыши

Подключите USB клавиатуру и USB мышь к USB-портам на задней панели компьютера.

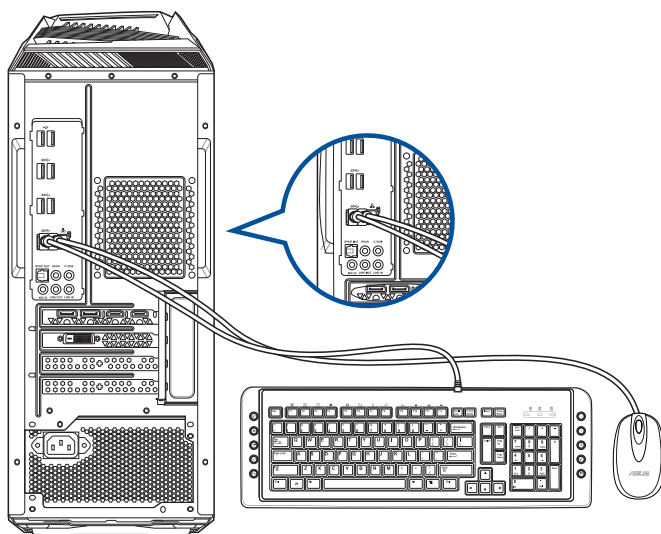

Включение компьютера

В этом разделе описывается включение и отключение компьютера.

Включение компьютера

Для включения компьютера:

1. Включите монитор.
2. Нажмите кнопку питания на компьютере.

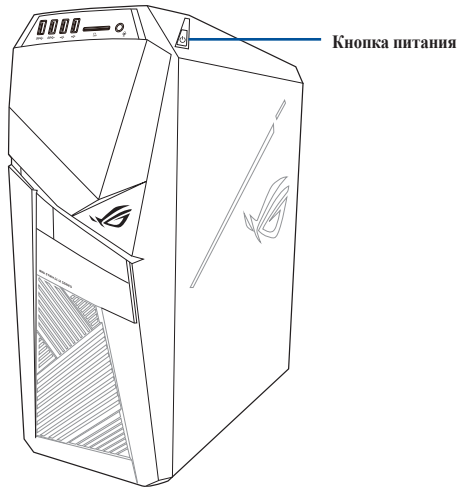

3. Дождитесь загрузки операционной системы.

Глава 2

Подключение устройств к компьютеру

Подключение USB-накопителя

Этот настольный ПК оснащен портами USB 2.0, USB 3.1 Gen1 и USB 3.1 Gen2 на передней и задней панелях. К USB-портам можно подключать USB-устройства.

Для подключения USB-накопителей:

- Подключите USB-накопитель к компьютеру.

Передняя панель

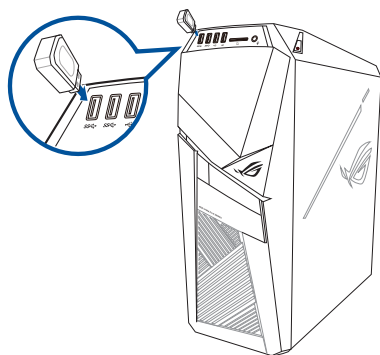

Задняя панель

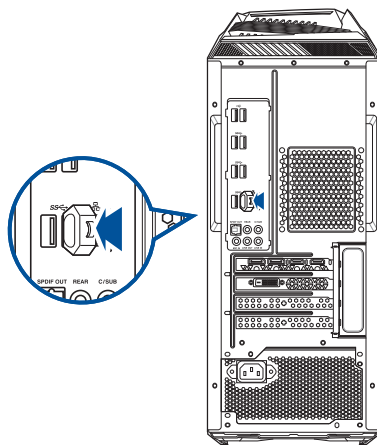

Подключение микрофона и колонок

Этот настольный ПК оснащен разъемами для подключения микрофона и колонок на передней и задней панелях. Аудиоразъемы, расположенные на задней панели позволяют подключить 2.1/4.1/5.1/7.1-канальные акустические системы.

Подключение наушников и микрофона

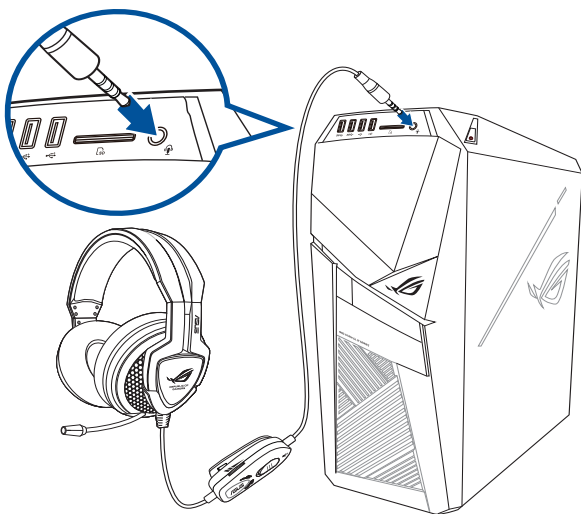

Подключение микрофона и наушников

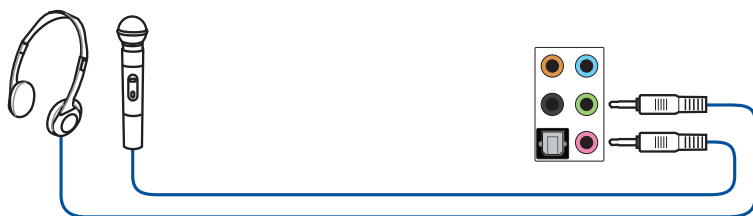

Подключение 2.1-канальной акустической системы

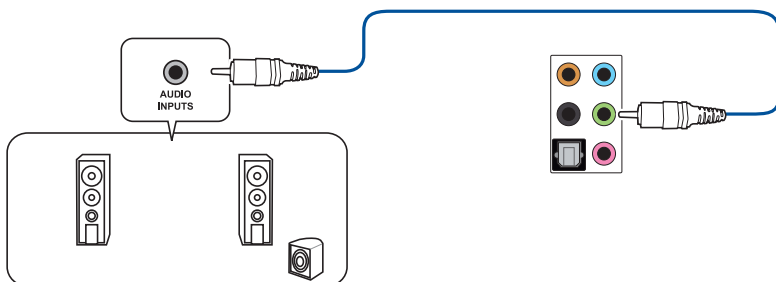

Подключение 4.1-канальной акустической системы

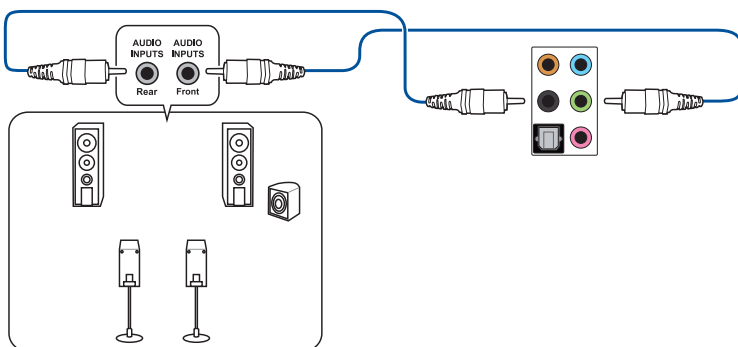

Подключение 5.1-канальной акустической системы

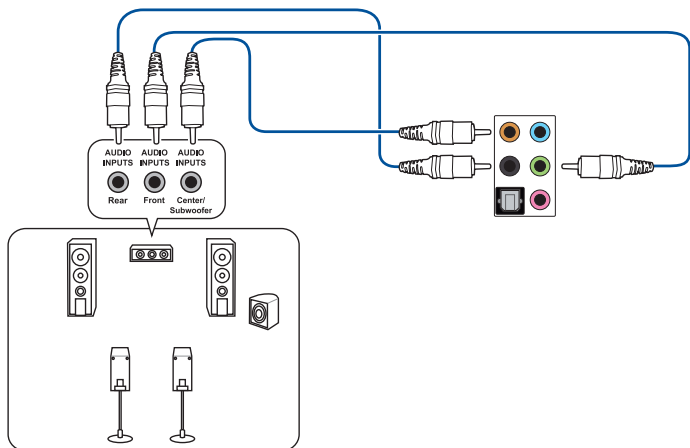

Подключение 7.1-канальной акустической системы

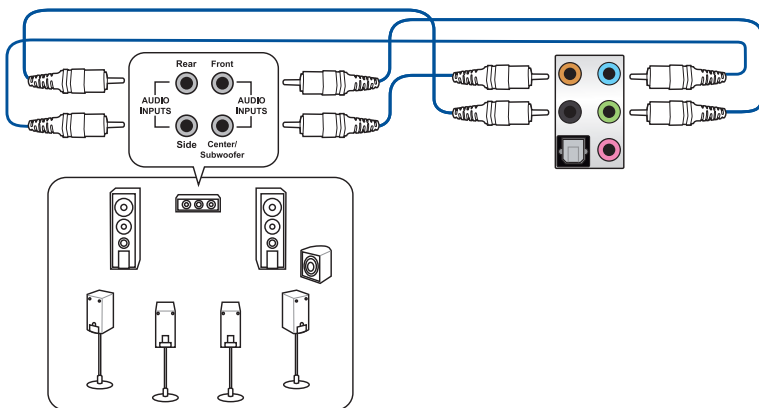

Подключение нескольких мониторов

Настольный ПК может быть оснащен VGA, HDMI, DVI разъемами, что позволяет подключить несколько мониторов.

Настройка нескольких мониторов

При использовании нескольких мониторов Вы можете установить различные режимы отображения. Вы можете использовать дополнительный монитор для дублирования изображения на основном мониторе или для расширения Вашего рабочего стола Windows.

Для настройки нескольких мониторов:

1. Выключите компьютер.
2. Подключите два монитора к компьютеру и источнику питания. Подробную информацию о подключении монитора к компьютеру смотрите в разделе **Подготовка компьютера к работе** в главе 1.

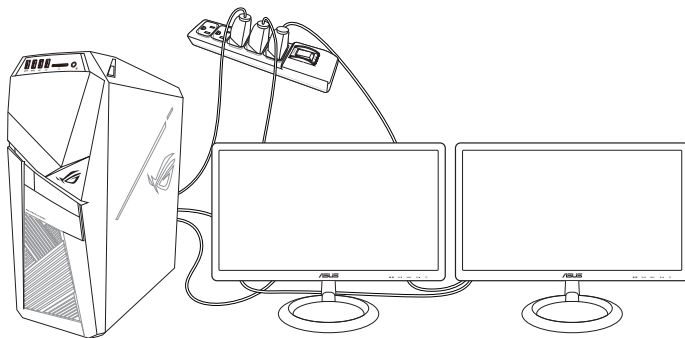

3. Включите компьютер.
4. В меню Пуск нажмите **Настройки > Система > Дисплей**.
5. Сконфигурируйте параметры дисплея.



Для некоторых видеокарт экран BIOS POST появляется только на основном мониторе. Два монитора работают только в Windows.

Подключение HDTV

Подключите ТВ высокой четкости (HDTV) к HDMI разъему компьютера.



- Для подключения HDTV к компьютеру потребуется HDMI кабель. HDMI кабель приобретается отдельно.
- Для обеспечения наилучшей производительности убедитесь, что длина HDMI кабеля составляет менее 15 метров.

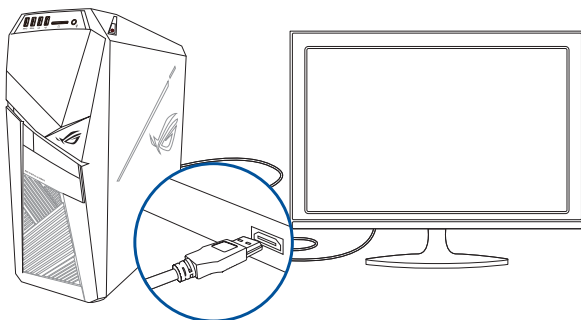

Глава 3

Использование компьютера

Правильная поза при использовании настольного компьютера

При использовании настольного ПК, необходимо сохранять правильное положение во избежание деформации запястья, рук и других суставов и мышц. В этом разделе содержатся советы для избежания физического дискомфорта и возможных травм при использовании настольного ПК.

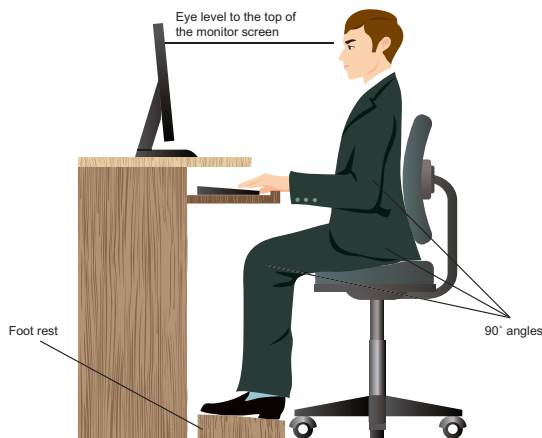

Для сохранения правильной осанки:

- Для удобной печати установите стул так, чтобы Ваши локти были на уровне или чуть выше клавиатуры.
- Для расслабления бедер отрегулируйте высоту стула так, чтобы Ваши колени были чуть выше линии бедер. Если необходимо, используйте подставку для ног.
- Отрегулируйте спинку стула так, чтобы она поддерживала основание позвоночника и немного наклонялась назад.
- Сядьте прямо, колени, локти и бедра должны находиться под углом примерно 90°.
- Установите монитор прямо перед собой так, чтобы верхняя часть экрана монитора была на уровне глаз или немного ниже.
- Держите мышь близко к клавиатуре, при необходимости, используйте подставку для рук для уменьшения давления на запястья при наборе текста.
- Используйте настольный ПК в комфортабельном освещенном месте и разместите его подальше от источников яркого света, например окна и солнечного света.
- При использовании компьютера делайте регулярные перерывы.

Использование оптического привода

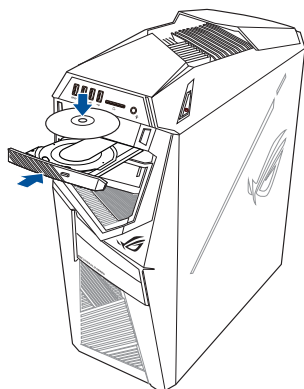

Установка оптического диска

Для установки оптического диска:

1. При включенной системе нажмите кнопку извлечения лотка.
2. Поместите диск в оптический привод этикеткой вверх.
3. Слегка нажмите лоток для его закрытия.
4. В окне автозапуска выберите программу для доступа к файлам.



Если автозапуск выключен, переместите курсор мыши в нижний левый угол рабочего стола, затем щелкните правой кнопкой по иконке главного экрана. Во всплывающем меню выберите File Explorer и дважды щелкните по карте памяти.

Извлечение оптического диска

Для извлечения оптического диска:

1. Для извлечения лотка выполните любое из следующих действий :
 - Нажмите кнопку извлечения лотка.
 - В меню Пуск выберите **Проводник** и щелкните правой кнопкой по иконке CD/DVD и выберите **Извлечь**.
2. Осторожно возьмите диск за края и извлеките его.

Глава 4

Подключение к сети Интернет

Проводное подключение

С помощью сетевого кабеля подключите компьютер к DSL/кабельному модему или локальной сети.

Подключение через DSL/кабельный модем

Для подключения через DSL/кабельный модем:

1. Настройте DSL/кабельный модем.



Для получения информации обратитесь к документации, поставляемой в комплекте с DSL/кабельным модемом.

2. Подключите один конец сетевого кабеля к LAN порту на задней панели компьютера, а другой конец к DSL/кабельному модему.

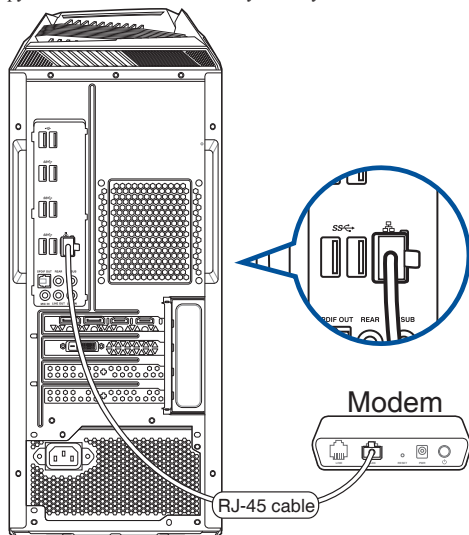

3. Включите DSL/кабельный модем и компьютер.
4. Сконфигурируйте параметры для подключения к сети Интернет.



- Для получения подробной информации или помощи в создании подключения к сети Интернет обратитесь к сетевому администратору.
- Подробную информацию смотрите в разделе **Настройка подключения с динамическим IP/PPPoE** или **Настройка подключения со статическим IP**.

Подключение через локальную сеть (LAN)

Для подключения через локальную сеть (LAN):

1. Подключите один конец сетевого кабеля к LAN порту на задней панели компьютера, а другой конец к локальной сети.

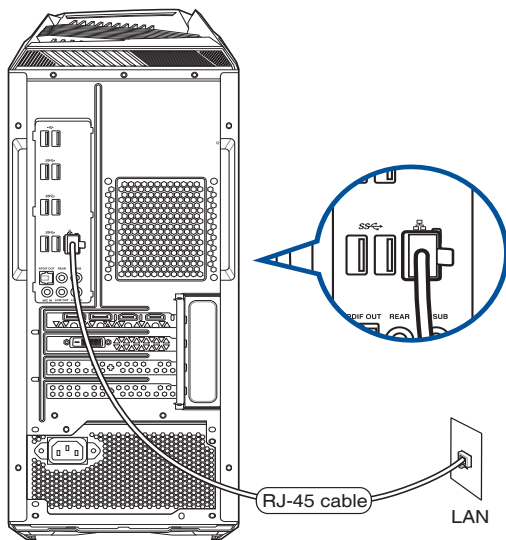

2. Включите компьютер.
3. Сконфигурируйте параметры для подключения к сети Интернет.



- Для получения подробной информации или помощи в создании подключения к сети Интернет обратитесь к сетевому администратору.
- Подробную информацию смотрите в разделе **Настройка подключения с динамическим IP/PPPoE** или **Настройка подключения со статическим IP**.

Использование сетевого подключения с динамическим IP/PPPoE

Для конфигурации сетевого подключения с динамическим IP/PPPoE:

- Откройте **Центр управления сетями и общим доступом** любым из этих двух способов:
 - Щелкните правой кнопкой по иконке сети  в панели задач и выберите **Центр управления сетями и общим доступом**.
 - В меню Пуск нажмите **Настройки > Сеть и Интернет > Ethernet > Центр управления сетями и общим доступом**.
- Откройте Центр управления сетями и общим доступом и нажмите **Изменение параметров адаптера**.
- Щелкните правой кнопкой **Подключение по локальной сети** и выберите **Свойства**.
- Выберите **Протокол Интернета версии 4(TCP/IPv4)** и нажмите **Свойства**.
- Выберите **Получить IP-адрес автоматически** и нажмите **ОК**.

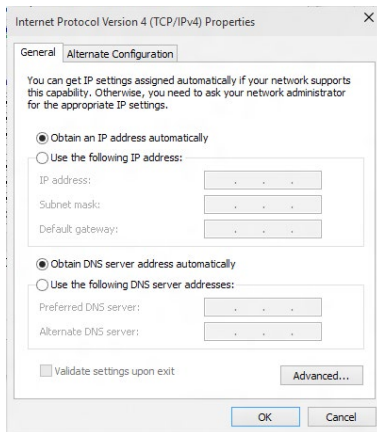
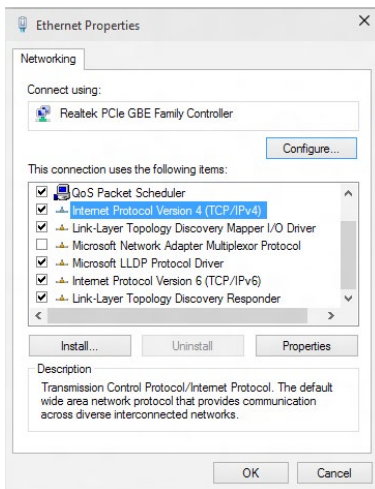

При использовании PPPoE подключения, перейдите к следующим шагам.

- Вернитесь в **Центр управления сетями и общим доступом**, затем нажмите **Настройка нового подключения или сети**.

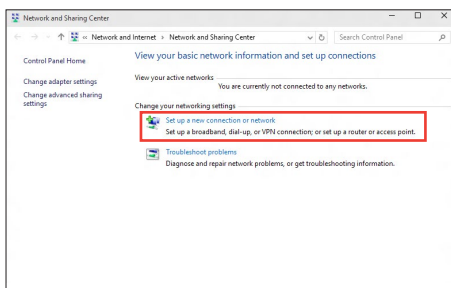

- Выберите **Подключиться к Интернету** и нажмите **Далее**.

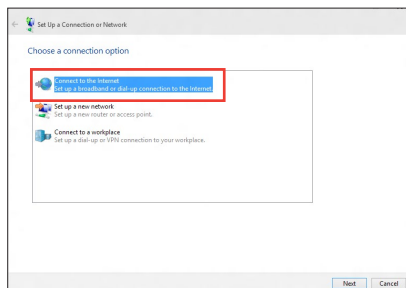

- Выберите **Высокоскоростное** и нажмите **Далее**.
- Следуйте инструкциям на экране для завершения настройки.

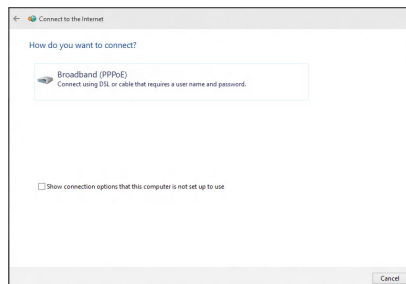

Настройка подключения со статическим IP

Для настройки сетевого подключения со статическим IP:

- Повторите инструкции 1–4 из предыдущего раздела.
- Выберите **Использовать следующий IP-адрес**.
- Введите IP-адрес, маску подсети и шлюз.
- Если необходимо, введите адреса DNS серверов.
- Когда закончите, нажмите **ОК**.

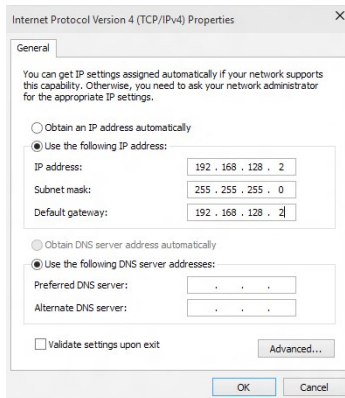

Беспроводное подключение (только на некоторых моделях)

Подключите компьютер к сети Интернет через проводное подключение.



Для использования беспроводного подключения, Вам нужно подключиться к беспроводной точке доступа (AP).

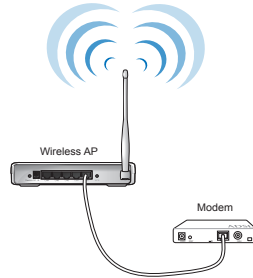
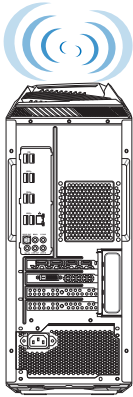

Для улучшения беспроводной связи подключите внешние антенны к ASUS WLAN Card.

Глава 5

Устранение неисправностей

Устранение неисправностей

В этой главе представлены некоторые проблемы, которые могут возникнуть и возможные пути их решения.

? *Мой компьютер не включается и индикатор питания на передней панели не горит.*

- Проверьте правильность подключения компьютера.
- Проверьте розетку.
- Проверьте, что блок питания включен. Подробную информацию смотрите в разделе **Включение компьютера** в главе 1.

? *Мой компьютер зависает.*

- Для закрытия программ, которые не отвечают выполните следующие действия:
 1. Одновременно нажмите клавиши <Alt> <Ctrl> <Delete>, затем нажмите **Диспетчер задач**.
 2. На вкладке **Процессы** в **Диспетчере задач** выберите программу, которая не отвечает и нажмите **Завершить задачу**.
- Если клавиатура не отвечает, нажмите и удерживайте нажатой кнопку питания на верхней части корпуса, пока компьютер не выключится. Затем нажмите кнопку питания для его включения.

? *Я не могу подключиться к беспроводной сети с помощью ASUS WLAN Card (только на некоторых моделях)?*

- Убедитесь, что Вы ввели правильный ключ для подключения к беспроводной сети.
- Для улучшения беспроводной связи подключите внешние антенны (поставляются опционально) к ASUS WLAN Card и расположите их на верхней части корпуса компьютера.

? *Не работают клавиши со стрелками на цифровой клавиатуре.*

Убедитесь, что индикатор Number Lock не горит. Когда индикатор Number Lock горит, клавиши на цифровой клавиатуре используется только для ввода чисел. Если Вы хотите использовать клавиши со стрелками на цифровой клавиатуре, нажмите клавишу Number Lock для выключения индикатора.

? **Нет изображения на мониторе.**

- Убедитесь, что монитор включен.
- Убедитесь, что монитор правильно подключен к видеовыходу компьютера.
- Если компьютер оснащен дискретной видеокартой, убедитесь, что Вы подключили монитор к видеовыходу дискретной видеокарты.
- Проверьте, не изогнуты ли контакты на разъеме. При обнаружении погнутого контактов замените кабель.
- Убедитесь, что монитор правильно подключен к источнику питания.
- Дополнительную информацию по устранению неисправностей смотрите в документации, поставляемой с монитором.

? **При использовании нескольких мониторов изображение только на одном мониторе.**

- Убедитесь, что оба монитора включены.
- Во время POST, изображение имеется только на мониторе, подключенном к VGA разъему. Два монитора работают только в Windows.
- При наличии дискретной видеокарты, убедитесь, что мониторы подключены к ее выходу.
- Проверьте правильность настроек для нескольких дисплеев.

? **Мой компьютер не может обнаружить USB-накопитель.**

- При подключении USB-накопитель к компьютеру, Windows автоматически устанавливает для него драйвер. Немного подождите и откройте Мой компьютер и убедитесь, что USB-накопитель обнаружен.
- Подключите USB-накопитель к другому компьютеру и убедитесь, что он исправен.





? **Я хочу восстановить или отменить изменения в системе не затрагивая моих файлов и данных.**

Вы можете использовать опцию **Refresh everything without affecting your files** для восстановления или отмены изменений в системных настройках, не затрагивая личные данные. Для использования опции восстановления в панели Charms нажмите **Настройка > Параметры ПК > Обновление и восстановление > Восстановление**, выберите **Refresh everything without affecting your files** и нажмите **Начать**.

? *Искажено изображение на HDTV.*

- Это обусловлено разным разрешением Вашего монитора и HDTV. Настройте разрешение экрана в соответствии с HDTV. Для изменения разрешения экрана:
 - В меню Пуск нажмите **Настройки > Система > Дисплей**.

? *Нет звука из колонок.*

- Убедитесь, что Вы подключили колонки к линейному выходу (салатовый) на передней или задней панели.
- Убедитесь, что колонки подключены к источнику питания и включены.
- Отрегулируйте громкость звука в колонках.
- Убедитесь, что в компьютере звук включен.
 - Если отключен, иконка громкости отображается в виде . Для включения звука нажмите  в области уведомлений Windows, затем нажмите .
 - Если не выключен, нажмите  и перетащите ползунок для регулировки громкости.
- Подключите колонки к другому компьютеру и убедитесь, что они исправны.

? *DVD привод не может прочитать диск.*

- Проверьте, что диск вставлен этикеткой вверх.
- Убедитесь, что диск находится в центре лотка, особенно для дисков нестандартных размеров или формы.
- Убедитесь, что диск не поцарапан и не поврежден.

? *Не функционирует кнопка извлечения диска.*

1. В меню Пуск выберите **Проводник**.
2. Щелкните правой кнопкой по  и выберите **Извлечь**

Питание

Проблема	Возможная причина	Действие
Нет питания (индикатор питания не горит)	Неправильное напряжение	<ul style="list-style-type: none"> • Установите переключатель напряжения в соответствии с напряжением в Вашем регионе. • Отрегулируйте настройки напряжения. Убедитесь, что шнур питания отключен от розетки.
	компьютер не включен.	Нажмите кнопку питания на передней панели и убедитесь, что компьютер включен.
	Неправильно подключен шнур питания к компьютеру.	<ul style="list-style-type: none"> • Убедитесь, что шнур питания подключен правильно. • Используйте другой шнур питания.
	Проблема с блоком питания	Обратитесь в сервисный центр для установки другого блока питания.

Дисплей

Проблема	Возможная причина	Действие
Нет изображения на экране после включения компьютера (черный экран)	Сигнальный кабель не подключен к VGA разьему компьютера.	<ul style="list-style-type: none"> Подключите сигнальный кабель к соответствующему разьему (интегрированная видеокарта или дискретная видеокарта). При использовании дискретной видеокарты, подключите сигнальный кабель к ее разьему.
	Проблема в сигнальном кабеле	Попробуйте подключить другой монитор.

Сеть

Проблема	Возможная причина	Действие
Невозможно подключиться к Интернет	Сетевой кабель не подключен.	Подключите сетевой кабель к компьютеру.
	Проблема в сетевом кабеле	Убедитесь, что индикатор сетевой карты горит. Если нет, попробуйте другой сетевой кабель. Если все же не работает, обратитесь в сервис-центр ASUS.
	Компьютер не подключен к роутеру или хабу.	Убедитесь, что компьютер подключен к роутеру или хабу.
	Настройки сети	Получите сетевые настройки у Вашего провайдера (ISP).
	Проблемы, вызванные антивирусным ПО	Закройте антивирусное программное обеспечение.
	Проблема с драйверами	Установите драйвер

Звук

Проблема	Возможная причина	Действие
Нет звука	Колонки или наушники подключены к неправильным аудиоразъемам.	<ul style="list-style-type: none"> Расположение разъемов смотрите в руководстве пользователя для компьютера. Отключите и заново подключите колонки к компьютеру.
	Колонки или наушники не работают.	Попробуйте использовать другие колонки или наушники.
	Аудиоразъемы на передней и задней панелях не работают.	Попробуйте оба передних и задних аудиоразъема. Если один разъем не работает, проверьте установлен ли он в многоканальный режим.
	Проблема с драйверами	Переустановите аудиодрайвер

Система

Проблема	Возможная причина	Действие
Система работает слишком медленно	Запущено слишком много программ.	Закройте некоторые программы.
	Компьютер атакован вирусом	<ul style="list-style-type: none"> Используйте антивирусное программное обеспечение для сканирования на наличие вирусов и восстановления компьютера. Переустановите операционную систему.
Система часто зависает.	Поврежден жесткий диск	<ul style="list-style-type: none"> Отправьте поврежденный жесткий диск в сервисный центр ASUS. Замените жесткий диск.
	Проблемы с памятью	<ul style="list-style-type: none"> Замените память. Извлеките дополнительно установленную память и попробуйте еще раз. Для получения информации об обслуживании свяжитесь с сервисным центром.
	Не достаточно вентиляции для компьютера.	Поместите компьютер в место с более лучшей вентиляцией.
	Установлено несовместимое программное обеспечение.	Переустановите операционную систему и установите совместимое программное обеспечение.

Процессор

Проблема	Возможная причина	Действие
Слишком шумно после включения компьютера.	компьютер загружается.	Это нормально. При включении компьютера вентилятор работает на полной скорости. Вентилятор замедлится после загрузки ОС.
	Были изменены настройки BIOS.	Восстановите настройки BIOS по умолчанию.
	Старая версия BIOS	Обновите BIOS на последнюю версию. Последнюю версию BIOS можно скачать с сайта https://www.asus.com/support .
Компьютер слишком шумит при использовании.	Был заменен кулер процессора.	Убедитесь, что Вы используете совместимый или рекомендуемый ASUS кулер.
	Не достаточно вентиляции для компьютера.	Убедитесь, что компьютер работает в месте с хорошей вентиляцией.
	Слишком высокая температура системы.	<ul style="list-style-type: none"> • Обновите BIOS. • Если Вы знаете как установить материнскую плату, попробуйте очистить внутреннее пространство корпуса. • Для получения информации об обслуживании свяжитесь с сервисным центром.



Если проблема все же осталась, обратитесь в сервисный центр за помощью. Список сервисных центров можно посмотреть на сайте <https://www.asus.com/support>.



ASUS ПК
Windows 10
Руководство пользователя

R10435
Первое издание
Май 2015
Copyright © ASUSTeK Computer Inc.
Все права защищены

Первое включение

При первом включении появится несколько экранов, помогающих настроить основные параметры операционной системы Windows 10.

При включении компьютера в первый раз выполните следующее:

При первом включении появится несколько экранов, помогающих настроить основные параметры операционной системы Windows 10.

При включении компьютера в первый раз выполните следующее:

1. Нажмите кнопку питания. Дождитесь появления экрана настройки.
2. На экране настройки выберите желаемый язык.
3. Внимательно ознакомьтесь с условиями лицензионного соглашения и нажмите **Я принимаю**.
4. Для конфигурации основных опций следуйте инструкциям на экране:
 - Персонализация
 - Онлайн-службы
 - Настройки
 - Ваша учетная запись
5. Дождитесь завершения установки приложений и конфигурации системных настроек. После установки появится рабочий стол Windows 10.

Использование интерфейса Windows 10

Пользовательский интерфейс (UI) Windows 10 оснащен меню Пуск и начальным экраном в виде плиток. Он состоит из разнообразных функций, используемых при работе с компьютером.

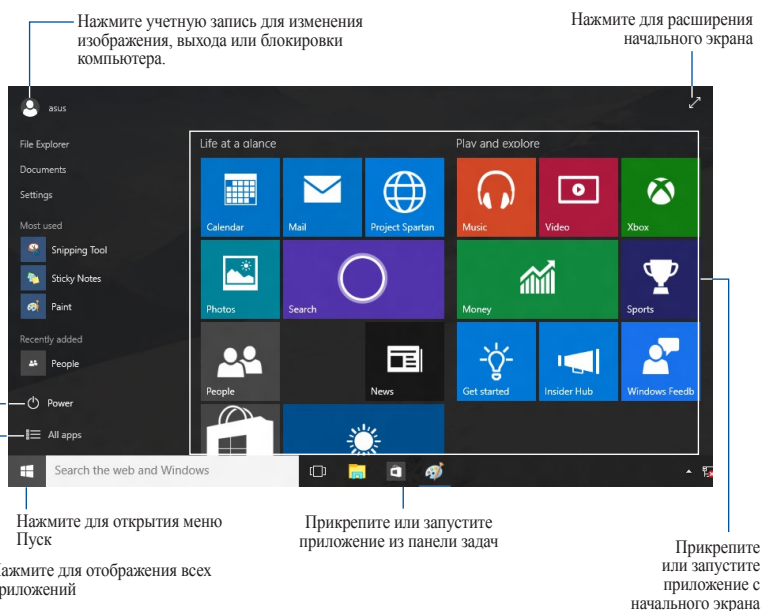

Меню 'Пуск'

Windows 10 возвращает меню Пуск с некоторыми улучшениями, например местом для любимых приложений, людей или сайтов.

Меню Пуск можно открыть двумя способами:

- Нажмите кнопку Пуск в нижнем левом углу экрана.
- Нажмите клавишу Windows Start  на клавиатуре.

Закрепление приложений в меню Пуск или на панели задач

Для закрепления приложения:

1. В меню Пуск нажмите **Все приложения**, затем выберите приложение, которое нужно закрепить.
2. Нажмите **Закрепить на начальном экране** или **Закрепить на панели задач** для прикрепления выбранного приложения на начальном экране или в панели задач. Также для закрепления приложения можно перетащить его на начальный экран или панель задач.

Начальный экран

Начальный экран, который появляется вместе с меню Пуск позволяет организовать все приложения в одном месте. Приложения на начальном экране отображаются в виде плиток для удобного доступа.



Перед запуском некоторых приложений необходимо войти в учетную запись Microsoft.

Нажмите для
восстановления
начального экрана

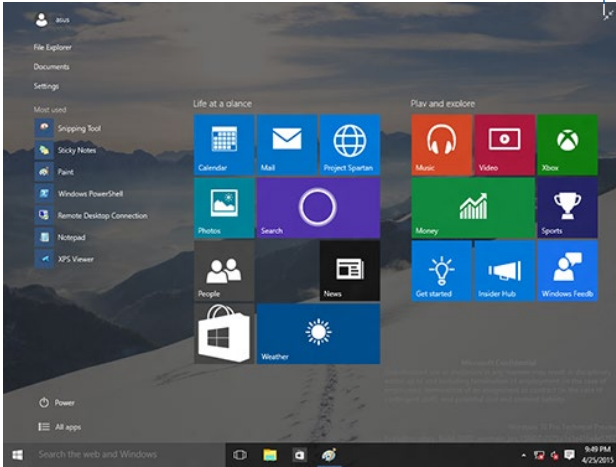

Перемещение приложений на начальном экране

Приложения можно перемещать на начальном экране просто перетаскивания их на новое место.

Изъятие приложений с начального экрана

Для удаления приложения со стартового экрана, щелкните по приложению правой кнопкой для активации его параметров, затем нажмите **Удалить из меню Пуск**.

Панель задач

Windows 10 оснащена панелью задач, которая сохраняет все запущенные приложения в фоновом режиме.

Изъятие приложения из панели задач

1. На начальном экране или панели задач щелкните правой кнопкой на приложении, которое нужно открепить.
2. Выберите **Открепить от начального экрана** или **Изъять эту программу из панели задач** для открепления приложения.

Просмотр задач

Для отображения всех запущенных приложений нажмите  в панели задач.

Если просмотр задач отключен, нажмите  > **Отобразить кнопку просмотра задач** для отображения иконки просмотра задач .

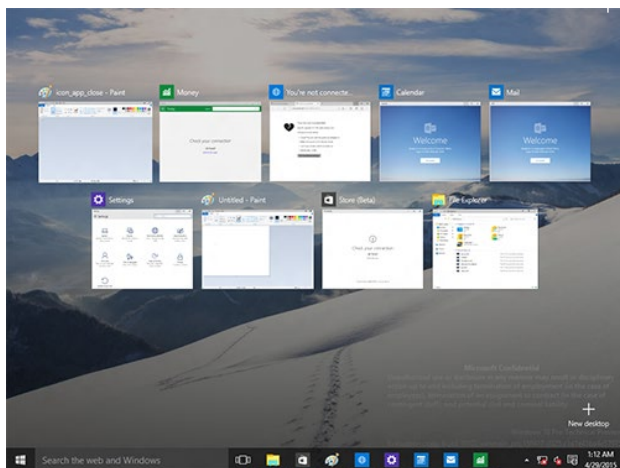

Функция Snap

Функция Snap отображает несколько приложений на одном экране, позволяя переключаться между ними.

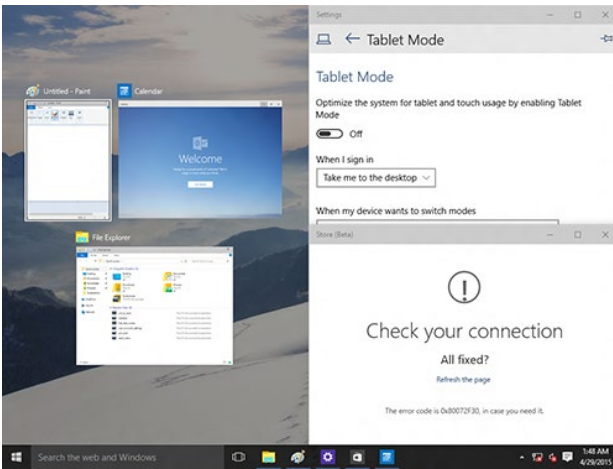



Использование Snap

Для запуска панели Charms можно использовать мышь или клавиатуру.

Использование мыши















- Запустите приложение, затем перетащите на желаемое место.
- Перетащите другое приложение на другое место.



Использование клавиатуры

- Запустите приложение, затем используйте  и клавиши со стрелками для перемещения приложения на желаемое место.
- Переместите другое приложение с помощью  и клавиш со стрелками.

Горячие клавиши

Используя сочетания клавиш на клавиатуре можно запускать приложения и управлять функциями Windows 10.

	Переключение между главным экраном и последним запущенным приложением
 + <D>	Запуск рабочего стола
 + <E>	Запуск Проводника
 + <F> или  + <W>	Активация функции File search
 + <H>	Запуск Share
 + <I>	Запуск настроек
 + <K>	Запускает Media Connect
 + <L>	Блокировка компьютера
 + <M>	Свертывание всех активных окон
 + <P>	Использование второго монитора
 + <Q>	Запуск Cortana
 + <R>	Открытие окна Выполнить
 + <U>	Открытие центра специальных возможностей
 + <X>	Открытие меню Windows

 + <+>	Запуск лупы и масштабирование экрана.
 + <->	Уменьшение экрана.
 + <Enter>	Запуск утилиты Narrator.

Удаление всех данных и переустановка Windows 10

Опция **Удалить все и переустановить** позволяет восстановить систему к заводским настройкам по умолчанию. Инструкции по включению этой опции смотрите ниже.



Перед использованием этой опции сохраните все Ваши данные на внешний носитель.



Этот процесс займет некоторое время.

1. В меню Пуск нажмите **Настройки > Обновление и безопасность > Восстановление**.
2. Выполните прокрутку вниз для отображения опции **Удаление всех данных и переустановка Windows**. Нажмите **Начать** под этой опцией.

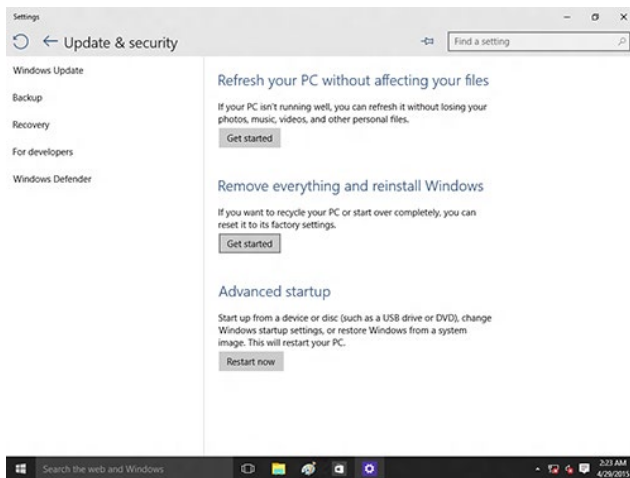

3. Для завершения процесса переустановки и восстановления следуйте инструкциям на экране.

Контактная информация ASUS

ASUSTeK COMPUTER INC.

Адрес 4F, No. 150, Li-Te Rd., Peitou, Taipei 112, Taiwan
Телефон +886-2-2894-3447
Факс +886-2-2890-7798
Сайт www.asus.com/

Техническая поддержка

Телефон +86-21-38429911
Факс +86-21-58668722, доб. 9101#
Онлайн поддержка <http://qr.asus.com/techserv>

ASUS COMPUTER INTERNATIONAL (Америка)

Адрес 800 Corporate Way, Fremont, CA 94539, USA
Телефон +1-510-739-3777
Факс +1-510-608-4555
Сайт <http://www.asus.com/us/>

Техническая поддержка

Факс +1-812-284-0883
Телефон +1-812-282-2787
Онлайн поддержка <http://qr.asus.com/techserv>

ASUS COMPUTER GmbH (Германия и Австрия)

Адрес Harkort Str. 21-23, D-40880 Ratingen, Germany
Факс +49-2102-959931
Сайт <http://www.asus.com/de>

Онлайн контакт: <http://eu-rm>

Техническая поддержка

Телефон +49-2102-5789555
Факс +49-2102-959911
Онлайн поддержка <http://qr.asus.com/techserv>