

РУКОВОДСТВО ПОЛЬЗОВАТЕЛЯ

WEXLER.BOOK | Читать. Смотреть. Слушать.
T7206 | ЭЛЕКТРОННАЯ
КНИГА



wexler®
wexler

СОДЕРЖАНИЕ

МЕРЫ ПРЕДОСТОРОЖНОСТИ	4
ПОДГОТОВКА К ИСПОЛЬЗОВАНИЮ	5
ВНЕШНИЙ ВИД	6
ВКЛЮЧЕНИЕ, ВЫКЛЮЧЕНИЕ	7
ЗАРЯДКА АККУМУЛЯТОРА	8
ПИКТОГРАММЫ ИНТЕРФЕЙСА	9
ОПЕРАЦИИ ПРИ ЧТЕНИИ	10
ПОДКЛЮЧЕНИЕ ДОПОЛНИТЕЛЬНЫХ УСТРОЙСТВ	11
РАБОТА С ФАЙЛАМИ И ПРИЛОЖЕНИЯМИ	12
НАСТРОЙКИ	22
УПРАВЛЕНИЕ ЯРЛЫКАМИ И ПРОГРАММАМИ	25
ВОПРОСЫ И ОТВЕТЫ	27
ТЕХНИЧЕСКИЕ ХАРАКТЕРИСТИКИ	28



Уважаемые пользователи!

Спасибо за выбор продукции под маркой Wexler!

Электронная книга Wexler T7206 на базе операционной системы Android — настоящий центр развлечений. Отныне у вас всегда с собой будет с портативное устройство, с помощью которого можно читать книги, смотреть фильмы, слушать музыку, листать фотографии, отдохнуть за игрой, посещать любимые сайты, общаться с друзьями и многое другое.

Пожалуйста, прочтите руководство пользователя перед началом работы. В руководстве изложены основы работы с электронной книгой и описаны базовые функции.

ПРЕДУПРЕЖДЕНИЕ

Компания не несет ответственности за потерю данных, вызванную сбоем программного обеспечения, электроники, техническим обслуживанием, заменой батареи и другими случаями. Компания не несет ответственности за работу программного обеспечения третьих лиц.

Обратите внимание, что аппаратная и программная часть устройства постоянно совершенствуется, поэтому некоторые функции могут быть еще не описаны или изменены без предварительного уведомления.

ПРИМЕЧАНИЕ:

При обнаружении в данном руководстве неточностей, просим отнестись с пониманием и уведомить об этом по e-mail или телефонам, указанным на нашем сайте wexler.ru

Еще раз спасибо за выбор продукции Wexler!

- МЕРЫ ПРЕДОСТОРОЖНОСТИ -

- Пожалуйста, не держите устройство вблизи источников сильных электромагнитных полей.
- Не разбирайте устройство. При возникновении проблем обратитесь к поставщику или в сервисный центр.
- Не допускайте воздействия влажной среды. Не допускайте попадания капель или брызг воды. Не ставьте на устройство емкости с жидкостями. Держите устройство подальше от воды и других жидкостей. Если на устройство попала вода, аккуратно вытрите её. Не чистите электронную книгу водой или химическими веществами. Для очистки протрите мягкой сухой тканью.
- Не кладите на устройство тяжелые предметы.
- Не прилагайте чрезмерных усилий для нажатия на клавиши или экран. При эксплуатации, хранении и транспортировке электронной книги будьте осторожны. Не допускайте сильных сотрясений и ударов, избегайте случайных механических воздействий, например, падений. Не допускайте сжатий и иных механических нагрузок.
- При установке карты памяти, следите за маркировкой. Не прилагайте чрезмерных усилий, чтобы не повредить разъем.
- Избегайте слишком высоких или низких температур. Не оставляйте электронную книгу под прямыми солнечными лучами. Во избежание перегрева, не держите устройство подключенным к компьютеру слишком долго. Если вы не используете электронику книгу, отключите ее от разъема USB.
- Для защиты органов слуха не прослушивайте звук через наушники слишком громко. Врачи отмечают, что длительное воздействие звука может быть причиной нарушения слуха. При возникновении шума в ушах, уменьшите уровень громкости либо временно прекратите использовать электронную книгу.
- При форматировании внутренней памяти устройства, загрузке файлов или обновлении программного обеспечения не отключайте устройство во избежание повреждений файлов.
- Производитель может вносить изменения, влияющие на производительность и функциональность устройства без дополнительного уведомления.
- В случае использования электронной книги в режиме портативного устройства для хранения информации, пожалуйста, убедитесь в правильности использования. Неправильное использование может привести к потере данных.
- При использовании устройства с компьютером, на котором есть вирусы, возможно повреждение файлов или программного обеспечения. Проводите проверку компьютера на вирусы.
- Производитель не несет ответственность при утрате пользовательских данных в результате повреждения устройства и в иных случаях.
- При использовании руководствуйтесь данной инструкцией, а также регулярно делайте резервные копии важных данных.
- Не используйте электронную книгу там, где запрещено использование электронных устройств, например, в самолетах во время взлета и посадки, а также на автозаправочных станциях.
- Соблюдайте законодательство об авторских и смежных правах.
- Не используйте устройство во время вождения или на ходу во избежание дорожно-транспортных происшествий.

- 1. ПОДГОТОВКА К ИСПОЛЬЗОВАНИЮ -

КОМПЛЕКТАЦИЯ

- Электронная книга
- Зарядное устройство
- Наушники
- Кабель microUSB
- Руководство пользователя
- Мультикарта WEXLER

ТЕХНИЧЕСКИЕ ХАРАКТЕРИСТИКИ

- Жидкокристаллический ёмкостный LED дисплей размером 7,0 дюймов с разрешением 800 × 480 пикселей
- Поддержка карт памяти MicroSD
- Поддержка видеоформатов: AVI, MP4, RM, RMVB, FLV и т.д.
Максимальное разрешение видео: 720 пикселей
- Поддержка графических форматов: JPG, BMP, GIF (статический) и т.д.
- Поддержка аудиоформатов: MP3, WMA, FLAC, AAC, OGG, WAV и т.д.
- Поддержка текстовых форматов: PDF, EPUB, FB2, DJVU, TXT и т.д.
- Поддержка программ, разработанных для платформы Android (поддерживаются не все приложения)
- Поддержка технологии USB-OTG, обеспечивающей подключение внешних устройств
- G-Sensor
- Стереовыход для наушников и встроенный динамик
- Поддержка нескольких языков.

- ВНЕШНИЙ ВИД -

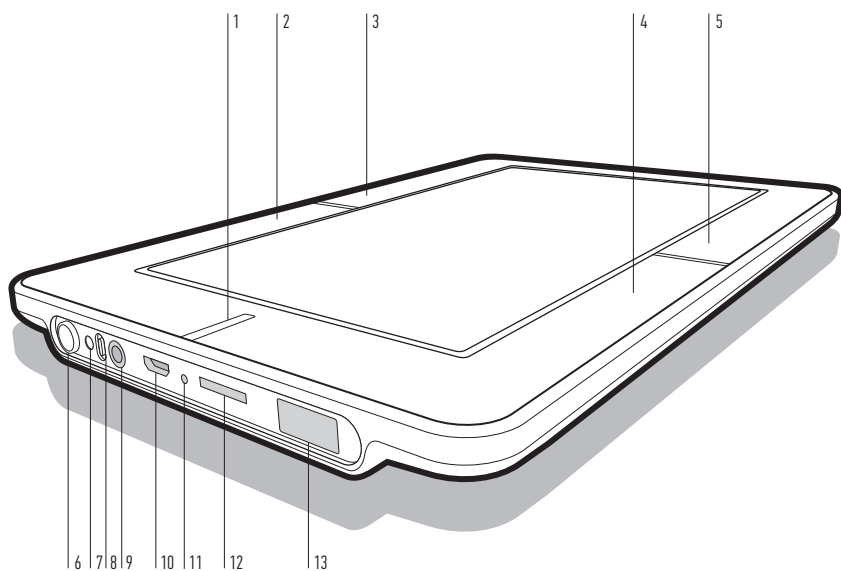

- 1 Кнопка «Домой»
- 2 Клавиша «Возврат»
- 3 Клавиша «Меню»
- 4 Кнопка «Вперед»
- 5 Кнопка «Назад»
- 6 ВКЛ / ВЫКЛ
- 7 Перезагрузка
- 8 LED индикатор
- 9 Наушники (3,5 мм)
- 10 micro USB
- 11 Микрофон
- 12 micro SD
- 13 USB

- 2. БЫСТРЫЙ СТАРТ -

2.1 ВКЛЮЧЕНИЕ/ВЫКЛЮЧЕНИЕ

Для включения и разблокировки нажмите и удерживайте около 3 секунд кнопку питания.

Начнется загрузка операционной системы Android. Примерно через 40 секунд книга будет готова к работе.

Для переключения в энергосберегающий режим нажмите кнопку питания. Экран будет отключен. Для выхода из энерго-сберегающего режима нажмите на кнопку питания еще раз и сдвиньте ползунок разблокировки.

В энергосберегающем режиме электронная книга все равно продолжает работать, например, продолжает воспроизводить музыку.

Для выключения устройства удерживайте клавишу питания около 3 секунд, после чего подтвердите свой выбор в появившемся меню:

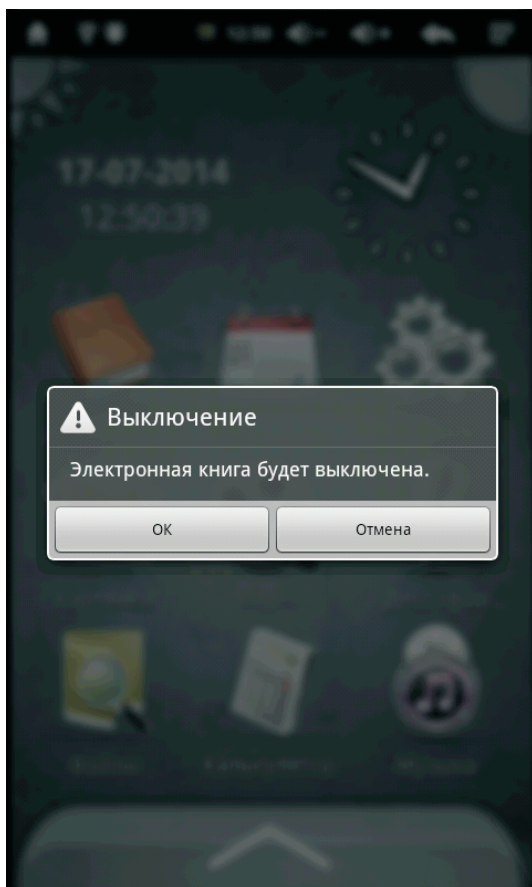



Устройство позволяет выбрать один из двух интерфейсов: «Лаунчер» и «Оболочка WEXLER».



Выбрать их можно при включении электронной книги или при помощи долгого нажатия на клавишу «Домой».

При низком уровне заряда аккумулятора электронная книга отключится автоматически. Если электронная книга не включается, возможно, уровень заряда аккумулятора очень низок. Подключите зарядное устройство.

2.2 ЗАРЯДКА АККУМУЛЯТОРА

Для зарядки аккумулятора подсоедините зарядное устройство и включите его в сеть. В правом верхнем углу экрана появится индикатор зарядки . Если аккумулятор полностью заряжен, индикатор сменит свой вид .

ПРИМЕЧАНИЕ

Чтобы продлить срок службы литиево-полимерного аккумулятора, выполняйте следующие рекомендации:

- Не заряжайте аккумулятор при повышенной температуре (например, при воздействии прямых солнечных лучей)
- Не заряжайте аккумулятор, если уровень заряд аккумулятора еще довольно высокий
- Если электронная книга не используется, заряжайте аккумулятор каждые две недели, чтобы избежать полного разряда батареи.

2.3 ОСНОВНЫЕ ПИКТОГРАММЫ В ИНТЕРФЕЙСЕ

ПИКТОГРАММА	ОПИСАНИЕ	ПИКТОГРАММА	ОПИСАНИЕ
	Возврат к рабочему столу		Уведомления об обнаружении нового устройства
	Индикатор уровня заряда аккумулятора		Будильник
	Время		Состояние Wi-Fi
	Возврат		Обновление библиотеки видео/аудио
	Панель управления музыкой		Меню

НАСТРОЙКА ВВОДА

Удерживайте палец в поле ввода, чтобы войти в меню переключения способа ввода. Затем выберите один из доступных способов ввода.

2.4 ОПЕРАЦИИ ПРИ ЧТЕНИИ

Для ввода информации используйте экранную клавиатуру. Переключение между языками осуществляется скользящим движением по клавише «Пробел».

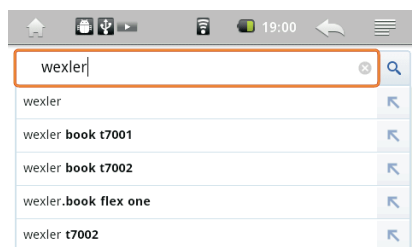

Живой поиск (бета) отключен: Вкл.



Местоположение недоступно - обновить

Войти

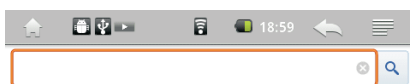

Живой поиск (бета) отключен: Вкл.



Местоположение недоступно - обновить

Войти

iGoogle Настройки Справка

Версия Поиска: **Мобильная** | Полная

Google.com in English

© 2011 - Конфиденциальность

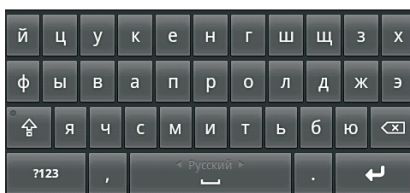
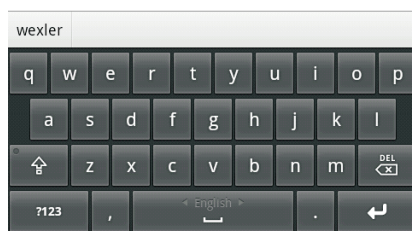

Для доступа к приложениям, установленным на устройстве, нажмите кнопку «Приложения» в основном интерфейсе или потяните за ярлычок в интерфейсе «Электронная книга»



2.5 ПОДКЛЮЧЕНИЕ ДОПОЛНИТЕЛЬНЫХ УСТРОЙСТВ

Электронная книга поддерживает технологию USB-OTG, обеспечивающую подключение внешних устройств, например, GPRS-модемов и внешних дисков. Для подключения устройства подсоедините его к разъему USB. Выберите на рабочем столе или в разделе «Приложения» «Проводник», затем выберите USB.

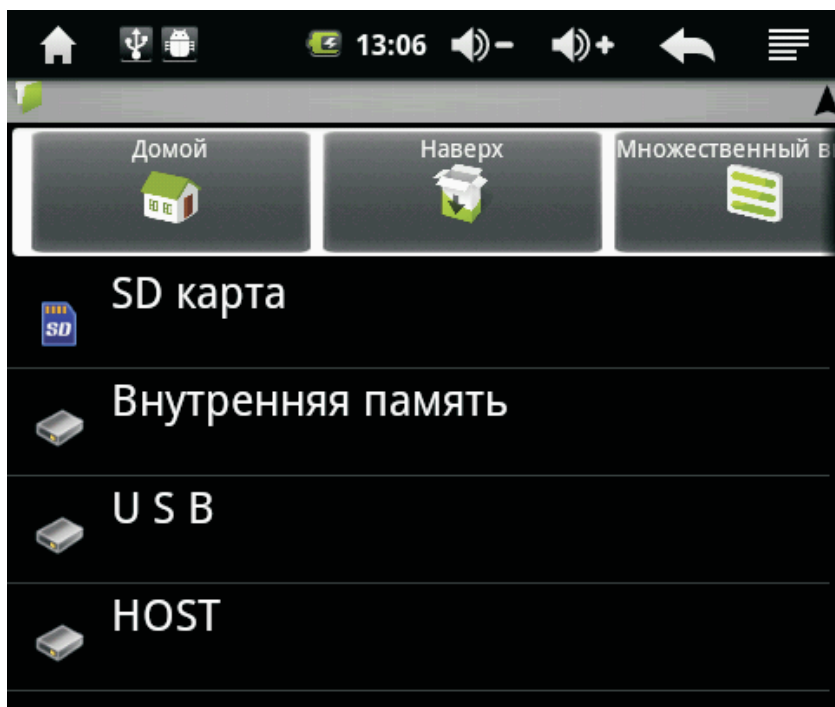

2.6 ИСПОЛЬЗОВАНИЕ КАРТ ПАМЯТИ MICROSD

Электронная книга поддерживает использование карт памяти формата microSD. Карты памяти microSD позволяют увеличить место для хранения аудио и видеофайлов, фотографий и т.д.

Вставьте карту памяти в соответствующий разъем логотипом вниз и задвиньте до упора, после легкого щелчка карта подключится автоматически.

Для доступа к файлам, записанным на карту памяти, можно использовать «Проводник». Для этого в «Проводнике» выберите пункт SD карта

Для того чтобы извлечь карту памяти, нажмите на нее снова.

- Не применяйте чрезмерных усилий при установке и извлечении карты памяти.
- Не вытаскивайте карту памяти во время операций чтения, копирования, записи файлов во избежание потери данных.
- Берегите карту памяти от влаги и агрессивных сред.

- 3. РАБОТА С ФАЙЛАМИ И ПРИЛОЖЕНИЯМИ -

3.1 МУЗЫКА

Для доступа к музыкальному плееру, нажмите значок «Музыка» на рабочем столе или в меню «Приложения». Для прокрутки списка доступных файлов проведите снизу вверх в правой части экрана

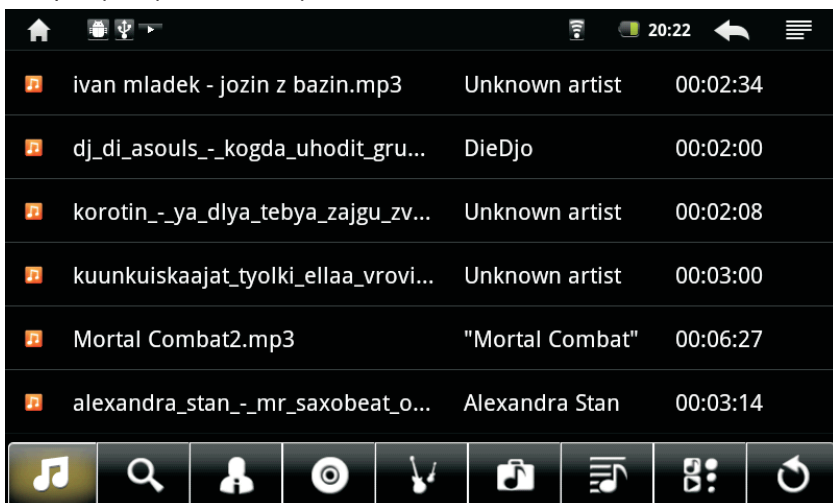

Нажмите на название файла для его воспроизведения



Можно двигать ползунок индикатора воспроизведения для перемещения между фрагментами аудиофайла.



ОПИСАНИЕ КНОПОК АУДИОПЛЕЙЕРА

ПИКТ.	ОПИСАНИЕ	ПИКТ.	ОПИСАНИЕ
	Просмотр плейлиста		Поиск файла в интернете
	Список исполнителей		Список альбомов
	Список жанров		Просмотр списка доступных аудиофайлов в памяти
	Создание нового плейлиста		Переключение в режим воспроизведения
	Выход из плеера		Настройки эквалайзера (поп, рок, классика и т.д.)
	Режим повтора фрагмента файла		Порядок воспроизведения
	Добавить в плейлист		Пауза
	Увеличение громкости		Уменьшение громкости
	Предыдущий трек		Следующий трек
	Воспроизведение		Отображение текстов песен (при наличии файлов LRC)

3.2 ВИДЕО

Для просмотра видео, выберите соответствующий значок на рабочем столе или в меню «Приложения».

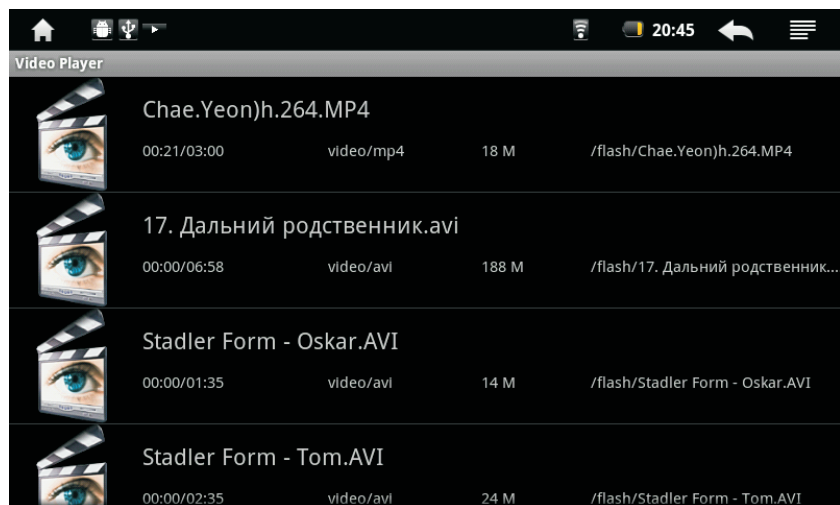

ОПИСАНИЕ КНОПОК ВИДЕОПЛЕЙЕРА





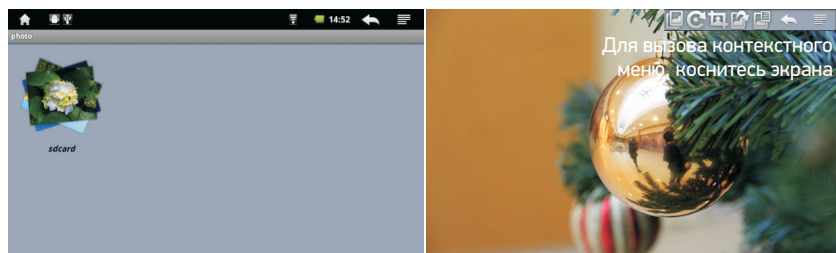

ПИКТ.	ОПИСАНИЕ	ПИКТ.	ОПИСАНИЕ
	Добавить закладку		Яркость
	Предыдущее видео		Следующее видео
	Воспроизведение / Пауза		
	Выход		Меню
	Уменьшение громкости		Увеличение громкости

3.3 ПРОСМОТР ИЗОБРАЖЕНИЙ



Для просмотра изображений выберите значок «Фото» на рабочем столе или в меню «Приложения». Выберите папку для просмотра:



ОПИСАНИЕ КНОПОК В РЕЖИМЕ ПРОСМОТРА ИЗОБРАЖЕНИЙ

ПИКТ.	ОПИСАНИЕ	ПИКТ.	ОПИСАНИЕ
	Слайд-шоу, выбор эффектов		Поворот по или против часовой стрелки
	Кадрирование изображения		Установить в качестве обоев на рабочем столе
	Информация о изображении		Выход
	Выбор вертикального или горизонтального пролистывания		

3.4 ДИКТОФОН

Выберите значок «Диктофон» на рабочем столе или в меню «Приложения», нажмите кнопку  , чтобы начать запись. Нажмите  для окончания записи.

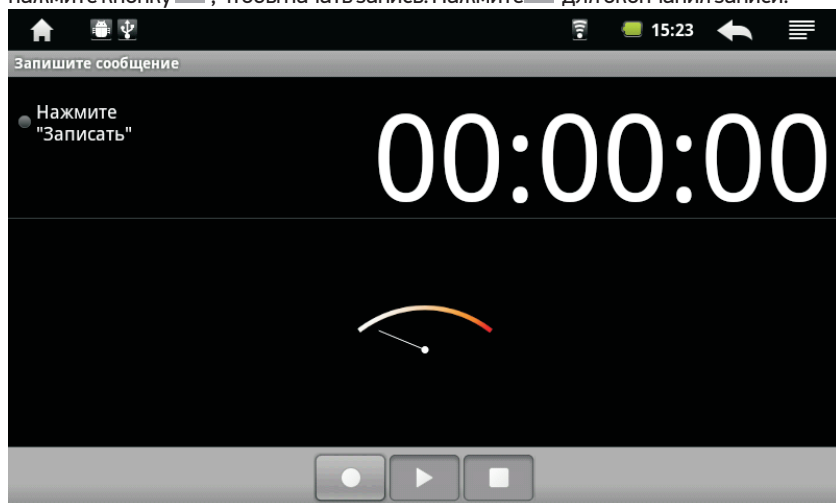

Записи доступны в папке Record.

3.5 ПРОВОДНИК

Выберите значок «Проводник» на рабочем столе или в меню «Приложения». Выберите «SD Карта», «Внутренняя память» или «USB» для просмотра файлов.

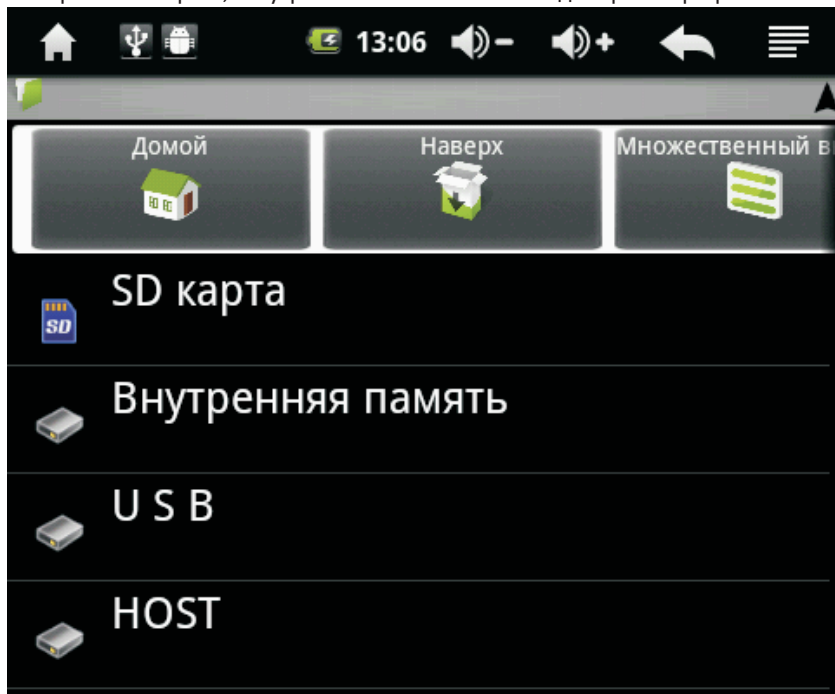

Выберите папку или необходимый файл при помощи долгого нажатия. Основные действия: копировать, удалить, переместить, вставить, переименовать.

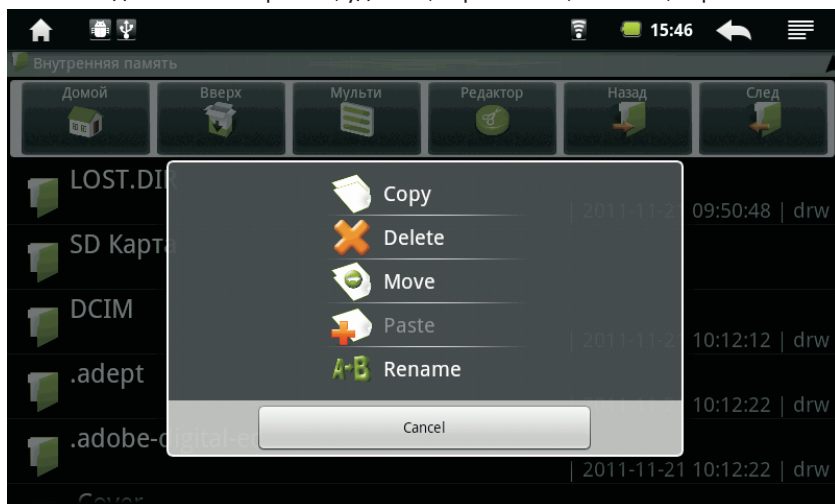

3.6 ЧТЕНИЕ

Электронная книга поддерживает самые популярные текстовые форматы: TXT, FB2, PDF, DJVU, EPUB и др.

Программа для чтения позволяет выбирать размер шрифта, использовать закладки, поддерживает автоматическое перелистывание и другие функции.

ПРИМЕЧАНИЕ. Для различных текстовых форматов могут использоваться разные программы для чтения.

Для чтения выберите значок «Электронные книги».

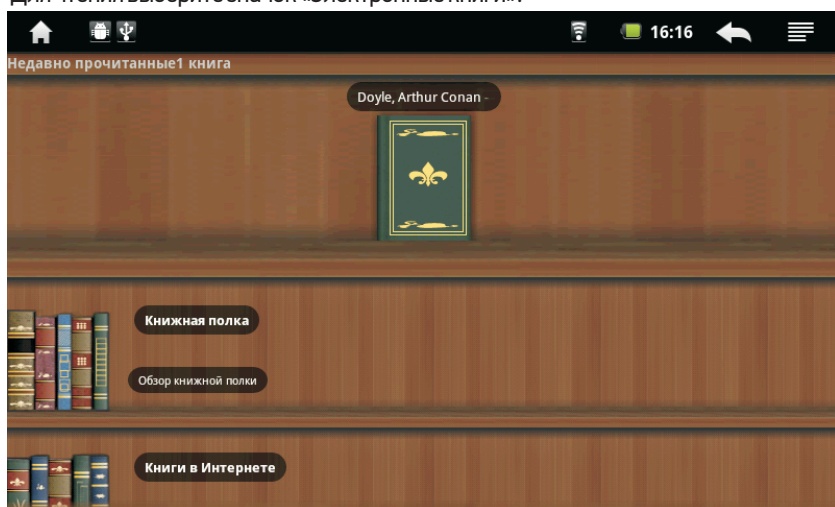

Выберите книгу, которую вы хотите прочесть.

Для этого выберите «Обзор книжной полки» и необходимую книгу.

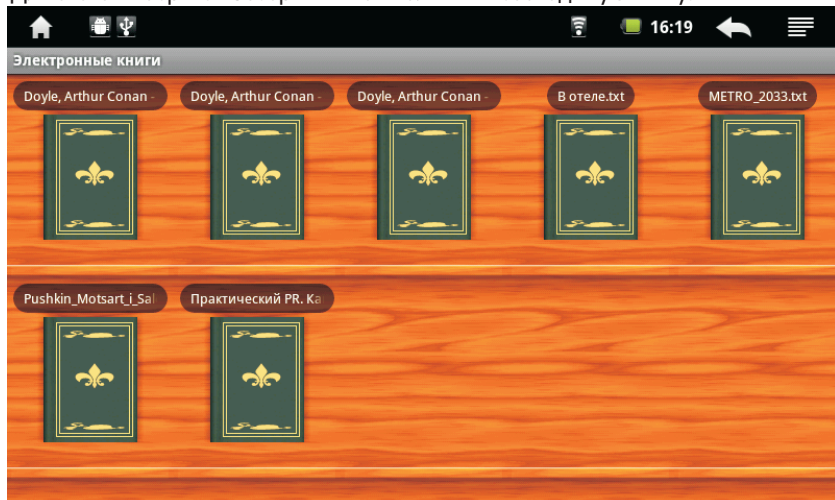

Для доступа к контекстному меню нажмите клавишу «Меню»  в правом верхнем углу экрана.



Пушкин Александр Сергеевич
Моцарт и Сальери

СЦЕНА I

Комната.

Сальери

Все говорят: нет правды на земле.
Но правды нет — и выше. Для меня
Так это ясно, как простая гамма.
Родился я с любовью к искусству;
Ребенком будучи, когда высоко
Звучал орган в старинной церкви нашей,
Я слушал и заслушивался — слезы
Невольные и сладкие текли.
Отверг я рано праздные забавы;
Науки, нужные музыке, были



В контекстном меню доступны:

- Выбор размера шрифта (S, M, L, XL, XXL)
- Переход к странице по номеру
- Работа с закладками
- Просмотр информации о книге
- Автопролистывание



ПРОЕКТ ДМИТРИЯ ГЛУХОВСКОГО
"ВСЕЛЕННАЯ МЕТРО 2033"
METRO2033.RU

ДМИТРИЙ ГЛУХОВСКИЙ
МЕТРО 2033

"Дорогие москвичи и гости столицы! Московский метрополитен — транспортное предприятие, связанное с повышенной опасностью." Объявление в вагоне метро

"Тот, у кого хватит храбрости и терпения всю жизнь вглядываться во мрак, первым увидит в нем проблеск света." Хан

Глава I — Кто это там? Эй, Артем! Глянь-ка! Артем нехотя поднялся со своего места у костра и, перегибая со спины на грудь автомата, двинулся во тьму. Стоя на самом краю освещенного пространства, он демонстративно, как можно громче и внушительней, щелкнул затвором и хрипло крикнул: — Стоять! Пароль!

Из темноты, откуда минуту назад раздавались странный шорох и глухое бормотание, послышались спешные, дробные шаги. Кто-то отступал вглубь туннеля, напуганный хриплым Артемовым голосом и бряцанием оружия. Артем спешно вернулся к костру и бросил Петру Андреевичу: — Да нет, не показалось. Не назвался, удрал. — Эх ты, раззява! Тебе же было сказано: не отзываются — сразу стрелять!

Откуда тебе знать, кто это был? Может, это черные подбираются! — Нет... Я думаю, это вообще не человек был. Звуки очень странные... Да и шаги у него не человеческие. Что же я, человеческих шагов не узнаю? А потом, если бы это черные были, так разве они хоть раз вот так убежали? Вы же сами знаете, Петр Андреевич, все последние разы черные бросались вперед — и на дозор нападали с голыми руками, и на пулемет шли в полный рост! Этот удрал сразу... Какая-то трусливая тварь! — Ладно, Артем! Больно ты умный! Если инструкция — и действуй по инструкции! Может, это лазутчик бегать заставлю! Может, нас сейчас зреть миную душу, ножом по горлу вырежут, вон как с Полевым! Потому, что ты вовремя у меня! В следующий раз бежать заставлю! Только страшно страшно! Я себе туннельный однажды гитлеровский отваживаюсь о трехсотом прожектором, какая дрянь не и возвращались. Развед...



3.7 ПРИЛОЖЕНИЯ

Операционная система Android, установленная на электронной книге, позволяет добавлять множество самых различных приложений. Для их вызова нажмите кнопку 



Кратко рассмотрим самые часто используемые приложения.

3.7.1 ИГРЫ

Для операционной системы Android разработано множество игр. Вы можете играть в большинство казуальных игр, которые можно скачать из Google.Play.



3.7.2 КАЛЕНДАРЬ

Календарь отображает даты, также в нем можно планировать мероприятия.



декабря 2011						
пн	вт	ср	чт	пт	сб	вс
28	29	30	1	2	3	4
5	6	7	8	9	10	11
12	13	14	15	16	17	18
19	20	21	22	23	24	25
26	27	28	29	30	31	1
2	3	4	5	6	7	8

3.7.3 КАЛЬКУЛЯТОР

Для вызова дополнительной панели нажмите «Меню».

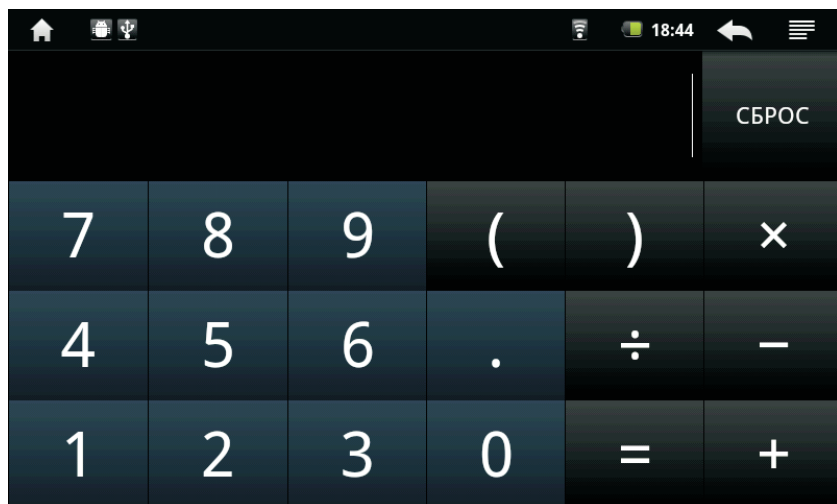

3.7.4 ЧАСЫ И БУДИЛЬНИК

Нажмите на значок «Часы», далее щелкните по значку будильника. Вы можете установить несколько будильников, которые могут работать один раз, ежедневно или по определенным дням.

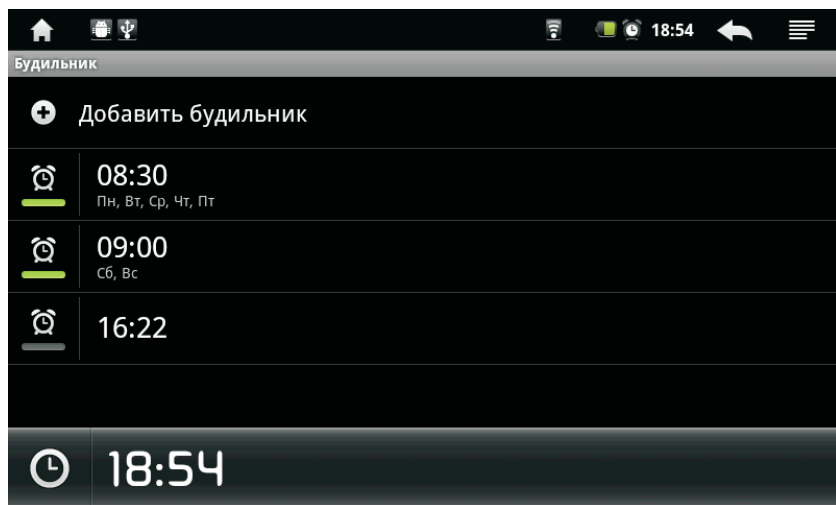

Для доступа к настройкам нажмите «Меню». 

- 4. НАСТРОЙКИ -

Нажмите на значок , чтобы получить доступ к настройкам.

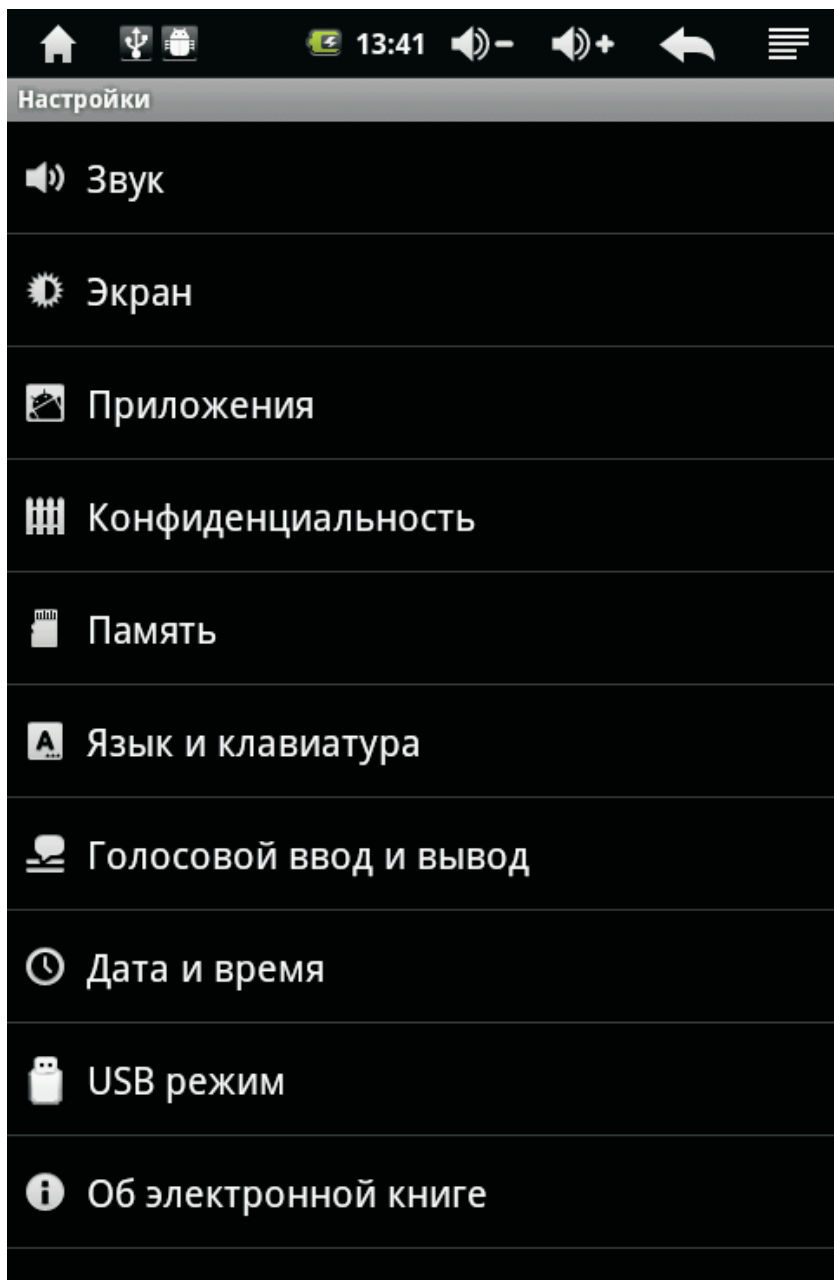

4.1 ЗВУК

В этом разделе можно настроить громкость мультимедиа, будильника, настроить звук уведомлений, включить звук нажатия на экран, выбрать беззвучный режим, включить вибрацию.

4.2 ЭКРАН

Различные настройки экрана: яркость, автоповорот, настройки акселерометра, анимация, автоотключение.

4.3 ПРИЛОЖЕНИЯ

Управление приложениями, удаление приложений, просмотр работающих приложений.

УПРАВЛЕНИЕ ПРИЛОЖЕНИЯМИ

Выберите [Управление приложениями], для просмотра установленных приложений и удаления ненужных приложений.

РАБОТАЮЩИЕ ПРОГРАММЫ

Выберите [Работающие программы] для просмотра или остановки запущенных приложений.

РАЗРАБОТКА

Данный пункт предназначен для продвинутых пользователей и программистов.

Внимание!

Удаление некоторых системных приложений может привести к потере работоспособности электронной книги.

4.4 ПАМЯТЬ

Просмотр свободного места и управление внутренней памятью электронной книги и картой памяти.

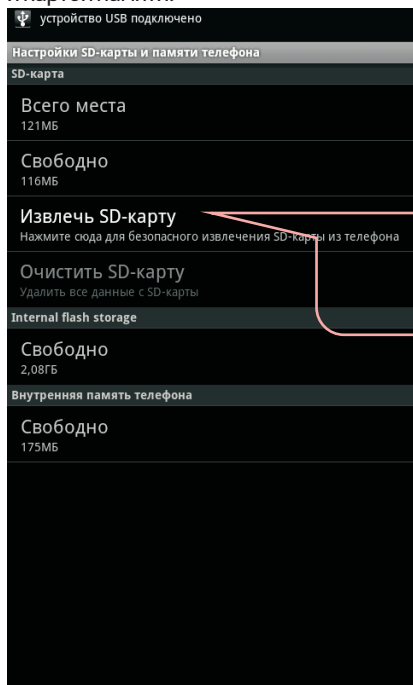

Выберите [Извлечь SD-карту] для безопасного извлечения карты памяти.

4.5 ЯЗЫК И КЛАВИАТУРА

Выберите этот пункт для изменения языковых настроек и настройки клавиатуры. Для выбора нескольких языков ввода выберите «Язык и клавиатура» — «Клавиатура Android» — «Языки ввода». Отметьте галочками те языки, которые вам понадобятся. Переключение между языками на клавиатуре осуществляется скользящим движением слева-направо или справа-налево по пробелу.

4.6 ДАТА И ВРЕМЯ

Настройка даты и времени. Можно использовать установки, предоставленные автоматически, выбрать часовой пояс, настроить дату, время и формат даты.

4.7 КАЛИБРОВКА ЭКРАНА

Калибровка экрана описана выше.

4.8 ОБ УСТРОЙСТВЕ

Выберите этот пункт, чтобы посмотреть информацию об электронной книге, версии установленной операционной системы, версии прошивки, расходе аккумулятора и т.д.

- 5. УПРАВЛЕНИЕ ЯРЛЫКАМИ И ПРОГРАММАМИ -

5.1 ДОБАВЛЕНИЕ ЯРЛЫКОВ

Чтобы добавить ярлык приложения на рабочий стол выберите «Меню» — «Добавить». Далее выберите «Ярлыки» — «Приложения» и то, приложение, значок которого вы хотите разместить на рабочем столе.

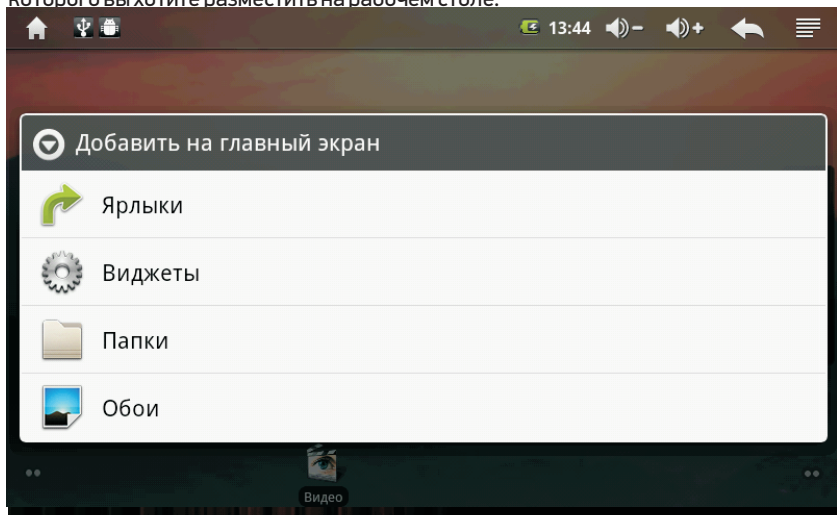

Также при помощи данного пункта меню можно изменить обои на рабочем столе.

5.2 УДАЛЕНИЕ ЯРЛЫКОВ

Для удаления ярлыков с рабочего стола необходимо удерживать палец на значке до тех пор, пока на рабочем столе не появится изображение корзины. Не отпуская палец, переместите значок в нее.

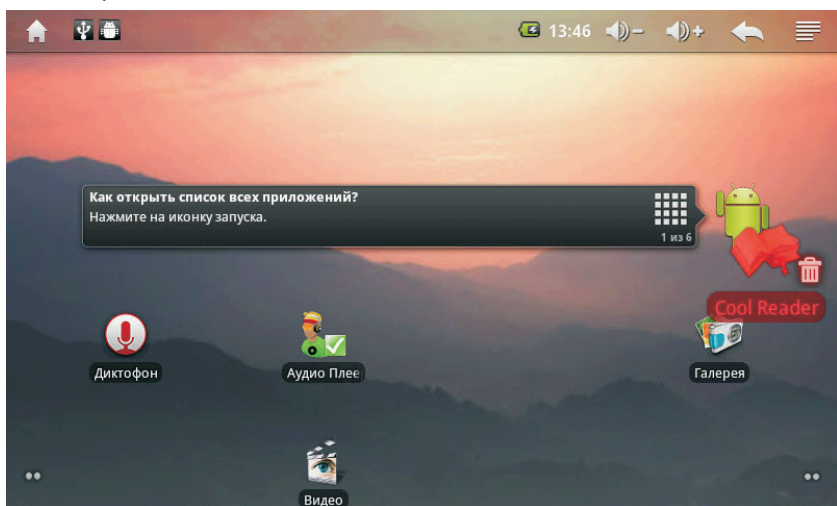

Аналогичным образом можно менять расположение значков на экране.

5.3 УСТАНОВКА ПРИЛОЖЕНИЙ

Вы можете устанавливать на электронную книгу дополнительные приложения, полученные из интернета.

Вы можете устанавливать приложения сторонних разработчиков из арк-файлов. Для этого предварительно выберите «Настройки» — «Приложения» — «Неизвестные источники» — Разрешить установку приложений, полученных не из Маркета.

Для установки приложений скопируйте на устройство арк-файл и запустите его.

5.4 УДАЛЕНИЕ ПРИЛОЖЕНИЙ

Для удаления установленных приложений выберите «Настройки» — «Приложения» — «Управление приложениями». В списке приложений выберите то, которое больше не нужно и нажмите «Удалить».

- 6. ВОПРОСЫ И ОТВЕТЫ -

1. ПОЧЕМУ УСТРОЙСТВО НЕ ВКЛЮЧАЕТСЯ?

О : Если батарея разряжена, зарядите планшет при помощи прилагаемого зарядного устройства. Если батарея зарядилась, используйте устройство через некоторое время после зарядки. Если батарея не заряжается, обратитесь в сервисный центр.

2. НА ЭКРАНЕ ОТОБРАЖАЕТСЯ НЕПОЯТНОЕ СОДЕРЖИМОЕ.

О : Проверьте, правильно ли установлен язык.

3. НИЧЕГО НЕ СЛЫШНО В НАУШНИКАХ.

О : Убедитесь, что уровень громкости отличен от нуля. Проверьте правильность подсоединения наушников.

4. НЕ РАБОТАЮТ КЛАВИШИ.

О : Проверьте, не включена ли блокировка экрана. Если да, разблокируйте его, потянув за значок с замком по стрелке.

5. ЗВУК ВОСПРОИЗВОДИТСЯ С ПОМЕХАМИ.

О : Убедитесь, что штекер наушников чистый, загрязнение может вызывать помехи. Убедитесь, что воспроизводимый файл не поврежден.

6. НЕ ПЕРЕДАЮТСЯ ФАЙЛЫ.

О : Проверьте соединение между компьютером и электронной книгой. Убедитесь, что достаточно свободной памяти. Проверьте, не поврежден ли кабель USB.

7. ВО ВРЕМЯ ВОСПРОИЗВЕДЕНИЯ ВИДЕО ИДЕТ РАССИНХРОНИЗАЦИЯ ЗВУКОВОГО И ВИДЕОРЯДА.

О : Различные видеофайлы кодируются разными кодеками и с разными разрешениями. Электронная книга является портативным устройством, поэтому возможности процессора не позволяют воспроизводить абсолютно все файлы. Надеемся на ваше понимание.

8. УСТРОЙСТВО ЗАВИСЛО.

О : Нажмите кнопку "RESET" для перезагрузки.

Чтобы устройство не зависало, не нажимайте на клавиши очень быстро; следите за уровнем заряда батареи; своевременно заряжайте аккумулятор.

9. ВРЕМЯ РАБОТЫ ОТ БАТАРЕЙ СЛИШКОМ МАЛО.

О : Устройство работает от встроенных литиево-полимерных аккумуляторов. Срок службы аккумуляторов может различаться в зависимости от условий хранения и эксплуатации. Пожалуйста, используйте устройство при нормальной температуре! Также время автономной работы сокращается при большой громкости воспроизведения, высокой яркости экрана, воспроизведении видео с высоким разрешением, или музыки и т.д.

10. ПОЧЕМУ ОБЪЕМ ПАМЯТИ, ПОКАЗЫВАЕМЫЙ КОМПЬЮТЕРОМ, ОТЛИЧАЕТСЯ ОТ ОБЪЕМА ПАМЯТИ, ОТОБРАЖАЕМОГО УСТРОЙСТВОМ?

О : Компьютер считает объем данных исходя из 1024 байт в одном килобайте. Кроме того, часть объема памяти устройства используется для нужд операционной системы.

11. ИЗОБРАЖЕНИЯ ДИСПЛЕЯ ТУСКЛОЕ.

О : Отрегулируйте яркость экрана.

12. ПОЧЕМУ ЭЛЕКТРОННАЯ КНИГА ПЕРВЫЙ РАЗ ВКЛЮЧАЕТСЯ МЕДЛЕННО?

О : После обновления системы, устройству необходимо время для установки встроенных приложений.

13. УСТРОЙСТВО НЕ ПОДКЛЮЧАЕТСЯ К СЕТИ WI-FI.

О : Пожалуйста, убедитесь в работоспособности точки доступа Wi-Fi; Убедитесь, что между устройством и точкой доступа нет стен или других препятствий; расстояние между устройством и точкой доступа не должно быть слишком большим; проверьте, правильно ли введены аккаунт и пароль для доступа к сети.

14. НЕ ПОЛУЧАЕТСЯ НАСТРОИТЬ УЧЕТНУЮ ЗАПИСЬ ЭЛЕКТРОННОЙ ПОЧТЫ.

О : Убедитесь, что устройство подключено к сети Интернет. Проверьте правильность ввода адреса и параметров электронной почты

- 7. ТЕХНИЧЕСКИЕ ХАРАКТЕРИСТИКИ -

ТИП УСТРОЙСТВА	Электронная книга
ДИСПЛЕЙ	7 дюймов, LED жидкокристаллический, сенсорный
ВРЕМЯ РАБОТЫ АККУМУЛЯТОРА*	Воспроизведение видео: около 4 часов (средняя громкость, средняя яркость, RealVideo 4 720P 23.98 FPS 2 Mbps) Воспроизведение музыки: около 10 часов (средняя громкость, экран отключен)
ЧАСТОТНЫЙ ДИАПАЗОН	20 Гц — 20 кГц
СООТНОШЕНИЕ СИГНАЛ/ШУМ	≥ 80dB
ФОРМАТЫ ВИДЕО	<p>AVI: Видеокодеки: XviD, DIVX4/5 Максимальное разрешение: 720P Скорость потока: до 2 Мб/с Частота: 25 кадров/с Аудиокодеки: MP3, MS-ADPCM</p> <p>RM/RMVB: Видеокодеки: Real Video Codec 8/9/10 Максимальное разрешение: 720P Скорость потока: до 2 Мб/с Частота: 30 кадров/с Аудиокодек: Real Audio</p> <p>FLV: Видеокодеки: Sonnati h. 263 Максимальное разрешение: 720x576 Скорость потока: до 500 кб/с Частота: 25 кадров/с Аудиокодек: MP3</p> <p>MP6: Видеокодеки: MPEG1, MPEG2 Максимальное разрешение: 720P Скорость потока: до 2 Мб/с Частота: 25 кадров/с Аудиокодек: MP2</p>
ГРАФИЧЕСКИЕ ФОРМАТЫ	<p>JPEG (максимальный размер: 3000x3000); BMP, GIF (максимальный размер: 700x500);</p>
АУДИО	<p>MP3: MPEG1/2/2.5 Audio Layer 3 Скорость потока: от 64 до 320 кб/с Частота дискретизации: 8–48 кГц</p> <p>WMA: Version 8, 9 Скорость потока: от 64 до 320 кб/с Частота дискретизации: 44.1 кГц</p> <p>FLAC: Скорость потока: до 1500 кб/с Частота дискретизации: 8–48 кГц</p>
ЯЗЫКИ	Русский, английский, и др.
ИНТЕРВАЛ РАБОЧИХ ТЕМПЕРАТУР	0 ... +30°C
ИНТЕРФЕЙС ПОДКЛЮЧЕНИЯ К ПК	Разъем MicroUSB 2.0

ПРИМЕЧАНИЕ:

Время работы указано приблизительно и зависит от режима работы, громкости воспроизведения, яркости экрана и других факторов. Фактическое время работы может отличаться в большую или меньшую стороны.

АДРЕС БЛИЖАЙШЕГО СЕРВИСНОГО ЦЕНТРА ВЫ МОЖЕТЕ УЗНАТЬ ПО ТЕЛЕФОНУ
ГОРЯЧЕЙ ЛИНИИ 8 (800) 200-96-60.
