



Планшет **Treellogic®** Gravis 76QC 3G GPS

Краткое руководство пользователя

Спасибо, что выбрали GPS-планшет Treellogic Gravis 76QC 3G GPS. В этом функциональном и компактном приборе сочетаются преимущества компьютера, GPS-навигатора, мультимедийного плеера и других мобильных цифровых устройств. Расширенный функционал, идеальное качество, высокая надежность и изысканный внешний вид делают его настоящим шедевром.

Рекомендуем Вам прочитать Руководство, чтобы понять, как правильно пользоваться планшетом. **В зависимости от версии программного обеспечения возможны незначительные расхождения между этим Руководством и данными, выводимыми на экран устройства.** Вся информация и рекомендации по использованию несут исключительно справочный характер и не могут быть основанием для претензий. Компания не несет ответственности за возможное повреждение устройства или потерю данных вследствие неправильного обращения с устройством. Конструкция планшета, встроенное программное обеспечение и содержание данного Руководства могут быть изменены без предварительного уведомления. Товарные знаки и наименования, встречающиеся в данном Руководстве, являются собственностью их владельцев.

Основные характеристики

- 7" HD-экран (1024x600), сенсорный емкостный, multi-touch (5 точек)
- Операционная система Android 4.2.2
- Четырехъядерный процессор MTK8382 (Cortex-A7 1.2ГГц, GPU: Mali 400MP)
- 8 Гб встроенной памяти, 1 Гб оперативной памяти, поддержка карт MicroSD объемом до 32 Гб
- Встроенный 3G-модем, Wi-Fi (802.11b/g/n), Bluetooth
- Поддержка двух SIM-карт, все функции телефона и вибровознок
- Встроенный GPS-приемник, ПО «Навител Навигатор»
- Аналоговый ТВ-тюнер и FM-радио
- Фронтальная камера 0,3 Мпикс., основная камера 2,0 Мпикс.
- Мультимедийный центр, поддерживающий воспроизведение текстовых, графических, аудио- и видеофайлов, а также игры
- Встроенный Li-Ion аккумулятор емкостью 3000 мА/ч



Источник питания и зарядка батареи

Работа планшета осуществляется посредством аккумуляторной батареи, зарядка которой происходит от сети/автомобильной сети через адаптер питания или от компьютера через USB-кабель.

[Предупреждение] Перед первым включением планшетного компьютера и после длительного хранения устройства полностью зарядите батарею.

Основные операции



Включение/выключение

Для включения планшета нажмите и удерживайте в течение нескольких секунд кнопку []. На экране отобразится заставка, после чего появится основной интерфейс. Для разблокировки экрана перетащите значок [] вправо до значка [].

Для выключения планшета нажмите и удерживайте кнопку [], затем выберите «**Выключение**» → «**ОК**».

Переход в спящий режим

Для перехода в спящий режим нажмите кнопку []. Экран погаснет и планшет перейдет в режим экономии энергии. Если планшет не используется в течение определенного времени, он автоматически переходит в спящий режим.

Для выхода из спящего режима нажмите кнопку [] и перетащите значок [] вправо до значка []. На экране отобразится основной интерфейс. Для индивидуальной настройки метода разблокировки экрана выберите «**Приложения**» → «**Параметры**» → «**Безопасность**» → «**Блокировка экрана**».

Внешний вид и элементы управления

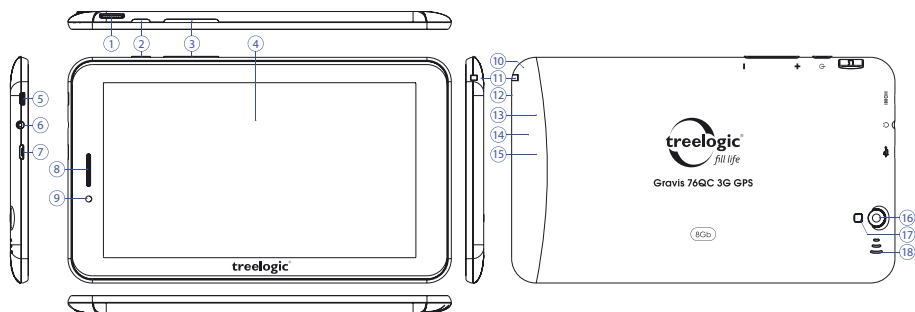

1. Слот для карты памяти.

Позволяет присоединить одну карту памяти формата MicroSD.

2. [] Кнопка включения/выключения питания.

При кратком нажатии позволяет включить или выключить спящий режим; при длительном нажатии используется для полного включения и выключения планшета.

3. Качель громкости.

Используется для уменьшения/увеличения громкости звука.

4. Сенсорный дисплей.

Используется для работы с планшетом, отображения и ввода информации.

5. Разъем microHDMI.

Используется для подключения внешних мультимедийных устройств.

6. Разъем для наушников (жак 3,5 мм).

Используется для подключения наушников.

7. Разъем microUSB.

Используется для соединения с компьютером и зарядки планшета через USB-кабель.

8. Динамик фронтальный.

Используется для прослушивания голоса абонента в момент разговора.

9. Камера фронтальная (0,3 Мпикс.).

Используется для записи видео и съемки фото.

10. Декоративная панель.

Закрывает область со слотами для SIM-карт (в верхнем правом углу на торце корпуса есть выемка, позволяющая приоткрыть крышку).

11. Телескопическая антенна.

Используется для приема сигналов аналогового телевидения.

12. Микрофон.

Используется для записи голоса и звука.

13. Слот для SIM-карты 1.

Позволяет присоединять одну SIM-карту.

14. [Reset] Кнопка «Сброс»

Позволяет аппаратно перезагрузить систему планшета.

15. Слот для SIM-карты 2.

Позволяет присоединять одну SIM-карту.

16. Камера основная (2,0 Мпикс.).

Используется для записи видео и съемки фото.

17. Вспышка.

Используется для дополнительного освещения при фотосъемке.

18. Динамик.

Используется для воспроизведения звука.

Использование карты памяти

- **Установка.** Плавно вставьте карту памяти в слот до щелчка. Схема-подсказка нанесена на корпус планшета.
- **Извлечение.** Во избежание потери данных отключите карту памяти перед ее извлечением. Перейдите в раздел «**Параметры**», выберите меню «**Память**» → «**Извлечь SD-карту**» → **ОК**. После отключения нажмите на карту памяти до щелчка и извлеките её из слота.

Использование сенсорного экрана

Работа с емкостным экраном осуществляется с помощью пальцев или специального стилуса. При использовании сенсорного дисплея можно выполнять следующие действия:

- 1. Нажатие:** прикоснитесь пальцем к экрану один раз. Используется для запуска приложений, ввода текста с экранной клавиатуры, выбора программных кнопок.
- 2. Длительное нажатие:** нажмите пальцем на элемент и удерживайте нажатие в течение нескольких секунд. Используется для создания ярлыка выбранного элемента, вызова дополнительных функций.
- 3. Прокрутка:** прикоснитесь пальцем к экрану и проведите в нужном направлении, не отрывая палец от поверхности дисплея. Используется для перемещения по меню, параметрам, тексту или изображению, а также для перемещения по рабочим столам.
- 4. Перемещение объекта:** нажмите пальцем на объект на экране и переместите его, не отрывая палец от поверхности дисплея. Используется для перемещения объектов по рабочему столу.

Основной интерфейс

Основной интерфейс отображается после включения и разблокировки планшета. На нем расположены виджеты, ярлыки приложений, значки состояния и другие элементы. Проведите пальцем горизонтально по экрану, чтобы перейти к левым или правым дополнительным экранам.

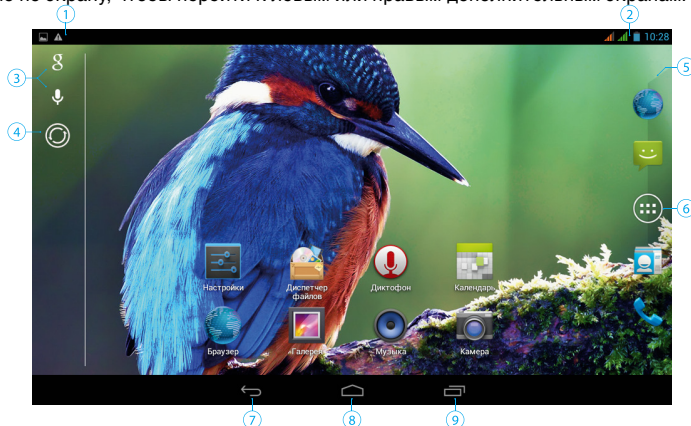

①	Зона уведомлений и значков состояния	Зона отображения значков состояния и уведомлений. Открывает панель уведомлений
②	Системная информация	Зона отображения информации об уровне сигнала, уровне заряда батареи и текущем времени. Открывает панель быстрого доступа
③	Поиск (обычный и голосовой)	Используется для вызова панели поиска Google. Позволяет искать файлы и приложения на устройстве, а также осуществлять поиск в Интернете
④	Смена сцены	Используется для выбора и установки стиля оформления интерфейса
⑤	Панель запуска	Используется для доступа к часто используемым приложениям
⑥	Приложения	Нажмите, чтобы перейти к списку приложений и виджетов
⑦	Возврат	Нажмите, чтобы вернуться в предыдущее меню
⑧	Домой	Нажмите, чтобы перейти на главный экран
⑨	Диспетчер задач	Нажмите для вызова списка приложений, с которыми вы недавно работали

Дополнительные настройки и операции

Добавление ярлыков приложений и виджетов на основной экран. Перейдите в «Приложения», нажав значок [⋮]. В данном меню доступны две закладки: «Приложения» и «Виджеты». Выберите элемент, который Вы хотите разместить на основном экране. Нажмите и удерживайте его, пока не появится панель основных экранов. Переместите элемент на один из экранов и отпустите.

Удаление элементов основного экрана. Выберите и удерживайте элемент, который хотите удалить. В верхнем левом углу экрана появится значок удаления [x]. Перетащите на него элемент и отпустите.

Установка обоев. Нажмите и удерживайте палец в любой точке на основном экране. На экране появится меню «Установка обоев». Выберите источник изображений: «Галерея», «Живые обои», «Обои» и установите понравившееся изображение.

Подключение к сети Интернет

Убедитесь, что планшет выключен. Снимите декоративную панель и вставьте SIM-карту в специальный слот. При желании вы можете установить вторую SIM-карту во второй слот. Установите декоративную панель на место и вновь включите планшет, нажав кнопку [⏻].

При первом подключении к сотовой сети планшет автоматически получит от оператора необходимые данные, в том числе настройки точки доступа в Интернет. Для доступа к Интернету Вам необходимо активировать соединение для передачи данных. Для этого проследуйте по пути **«Настройки»** → **«Управление SIM-картами»**. В открывшемся меню выберите пункт **«Соединение для передачи данных»** и выберите SIM-карту, которая будет использоваться для доступа в Интернет. После этого планшет предпримет попытку установить соединение с выбранной сетью. После успешного подключения к сети в строке состояния изменится значок уровня сигнала [📶]. В дальнейшем вы можете воспользоваться панелью быстрого доступа для включения и выключения передачи данных.

Настройка и подключение Wi-Fi

Для настройки нового соединения откройте список приложений и выберите элемент **«Настройки»**. В меню настроек выберите пункт **«Беспроводные сети»** → **«Wi-Fi»**. Если модуль Wi-Fi выключен – включите его. Устройство произведет поиск доступных беспроводных сетей и отобразит их на экране. Выберите сеть, к которой Вы хотите подключиться, после чего введите требуемую информацию (логин/пароль) и нажмите на значок **«Подключить»**. Устройство предпримет попытку установить соединение с выбранной сетью, используя введенные Вами параметры. После успешного подключения к сети в строке состояния появится значок [📶].

[Примечание] Для получения доступа к открытой сети Wi-Fi вводить данные не требуется. Для подключения к защищенным сетям потребуется ввести логин и/или пароль, которые необходимо выяснить у провайдера данной сети.

GPS-навигация

GPS-планшет Treelogic Gravis 76QC 3G GPS можно использовать как автомобильный GPS-навигатор. Предустановленная программа «Навигел Навигатор» помогает быстро и эффективно прокладывать маршрут, ведя поиск по GPS-координатам, заданным объектам назначения и адресам. Для активации GPS-модуля используйте панель быстрого доступа или проследуйте по цепочке: **«Настройки»** → **«Мое местоположение»** и включите GPS-модуль. В этом меню вы можете также дополнительно активировать определение местоположения по координатам сети. Для использования программы «Навигел Навигатор» коснитесь иконки «Navitel» в списке приложений.

Изменение настроек

Перейдите к списку приложений, нажав значок **«Приложения»**. Выберите элемент **«Параметры»**. На экране отобразится меню, позволяющее управлять настройками планшетного компьютера. Выберите требуемый пункт и произведите необходимые настройки.

Панель быстрого доступа

Нажмите на изображение часов на верхней панели основного экрана и проведите пальцем вниз. На экране отобразится панель быстрого доступа (Рис. 1). С помощью данной панели вы сможете быстро управлять ключевыми настройками планшета: изменять уровень подсветки экрана, включать и выключать модули Wi-Fi, Bluetooth и GPS, переключать каналы подключения и т.д. Данное меню также позволяет быстро перейти в меню настроек планшета.

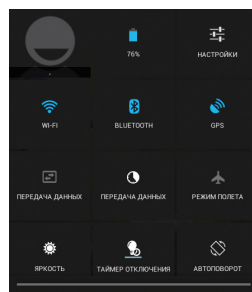

(Рис. 1) Панель быстрого доступа

Работа с компьютером

Подключите устройство к компьютеру при помощи USB-кабеля, используя разъем microUSB на корпусе планшета. После подключения в зоне уведомлений на планшете нажмите на значок [📶] и проведите пальцем вниз. В открывшейся панели уведомлений выберите пункт **«USB-подключение установлено»**. В открывшемся окне нажмите **«Включить USB-накопитель»**. Дождитесь идентификации съемных дисков на компьютере. Теперь вы можете копировать файлы с планшета на компьютер и наоборот. После завершения работы отключите планшет от компьютера, используя **«Безопасное извлечение устройств и дисков»**.

Подключение к телевизору

Для просмотра мультимедийных файлов на большом экране подключите планшет к телевизору при помощи HDMI-кабеля, используя разъем mini-HDMI на корпусе планшетного компьютера.

[Примечание] Для получения изображения с планшетного компьютера выберите соответствующий источник видеосигнала на телевизоре.