

SONY®

Руководство по эксплуатации

Xperia™ Tablet Z
SGP321/SGP351

Содержание

Хperia™ Tablet Z Руководство по эксплуатации.....	6
Начало работы.....	7
Обзор устройства.....	7
Детали устройства.....	8
Включение и выключение телефона	9
Руководство по настройке.....	10
Блокировка экрана.....	10
Учетные записи и услуги.....	10
Знакомство с основными функциями устройства.....	12
Использование клавиш.....	12
Аккумулятор.....	12
Использование сенсорного экрана.....	15
Использование экрана блокировки.....	17
Начальный экран.....	18
Доступ и работа с приложениями.....	20
Состояния и уведомления.....	22
Меню параметров.....	23
Ввод текста с клавиатуры.....	23
Настройка устройства.....	27
Усиление звука динамиков.....	29
Память.....	29
Использование мини-гарнитуры	30
Параметры Интернета и передачи сообщений.....	30
Управление передачей данных.....	31
Параметры мобильной сети.....	32
Google Play™.....	34
Начало работы с Google Play™	34
Загрузка из Google Play™	34
Очистка данных приложения.....	34
Разрешения.....	35
Установка приложений, не входящих в каталог Google Play™	35
Контакты	36
О программе Контакты.....	36
Передача контактов на новое устройство.....	36
Контакты обзор экрана.....	38
Управление контактами.....	38
Коммуникации с контактами.....	40
Совместное использование контактов.....	40
Создание резервной копии контактов.....	40

Передача сообщений	42
Использование текстовых и мультимедийных сообщений.....	42
Параметры текстовых и мультимедийных сообщений.....	43
Google Talk™	44
Электронная почта	45
Начало работы с электронной почтой.....	45
Использование электронной почты.....	46
Socialife™	49
Использование приложения Socialife™	49
Приложение WALKMAN	50
О приложении WALKMAN.....	50
Передача мультимедийных файлов на устройство	50
Использование приложения WALKMAN	51
Визуализатор	52
Получение дополнительной информации о дорожке исполнителя.....	52
Использование меню «Моя музыка» для упорядочения дорожек	52
Управление списками воспроизведения.....	54
Виджет WALKMAN	55
Защита слуха.....	55
Музыкальные службы	56
Технология TrackID.....	56
Music Unlimited™	57
Использование службы PlayNow™	57
FM-радио	59
О приложении FM-радио.....	59
Работа с избранными радиостанциями.....	60
Параметры звука.....	60
Идентификация музыкальных радиотрансляций с использованием технологии TrackID™	61
Камера	62
О приложении камеры.....	62
Использование камеры в режиме фотосъемки.....	62
Распознавание лиц.....	63
Использование Smile Shutter™ для съемки улыбающихся лиц.....	64
Добавление географического положения к фотографиям.....	64
Использование параметров камеры в режиме фотосъемки.....	64
Использование видеокamеры.....	69
Альбом	73
О приложении Альбом.....	73
Mobile BRAVIA® Engine.....	73
Просмотр фотографий и видео на вкладке Изображения	73
Просмотр фотографий и видеозаписей на вкладке Мои альбомы	74

Просмотр фотографий на карте.....	78
Просмотр альбомов в сети Интернет.....	79
Фильмы.....	81
О фильмах.....	81
Использование приложения «Фильмы».....	81
Video Unlimited™.....	83
О приложении Video Unlimited™.....	83
Покупка или прокат видео.....	83
Просмотр видео с Video Unlimited™.....	84
Веб-браузер.....	85
О веб-браузере.....	85
Связь с устройствами.....	86
Подключение к беспроводным сетям.....	86
Обмен содержимым с устройствами DLNA Certified™.....	88
Использование устройства в качестве пульта дистанционного управления...90	
NFC.....	91
Беспроводная технология Bluetooth™.....	93
Подключение устройства к компьютеру.....	95
Подключение устройства к телевизору.....	97
Дублирование экрана.....	98
Smart Connect.....	98
Синхронизация данных на устройстве.....	100
О синхронизации данных на вашем устройстве.....	100
Синхронизация с Google™.....	100
Синхронизация корпоративной электронной почты, календаря и контактов..100	
Синхронизация с Facebook™.....	101
Карты и местоположения.....	103
Об услугах определения местоположения.....	103
Использование GPS.....	103
Карты Google™.....	103
Использование службы Карты Google™ для получения маршрутов.....	104
Календарь и будильник.....	105
Календарь.....	105
Будильник.....	105
Поддержка и техобслуживание.....	108
Обновление устройства.....	108
Сброс параметров устройства.....	109
Блокировка и защита устройства.....	110
Приложение поддержки пользователей.....	112
Утилизация устройства.....	112

Ссылка.....	113
Обзор параметров.....	113
Обзор значков статуса и уведомлений.....	114
Обзор приложений.....	115
Важная информация.....	117
Листок Важная информация.....	117
Ограничения служб и функций.....	117
Влагонепроницаемость.....	117
Официальная информация.....	118
Алфавитный указатель.....	120

Хperia™ Tablet Z Руководство по эксплуатации



Начало работы

Обзор устройства

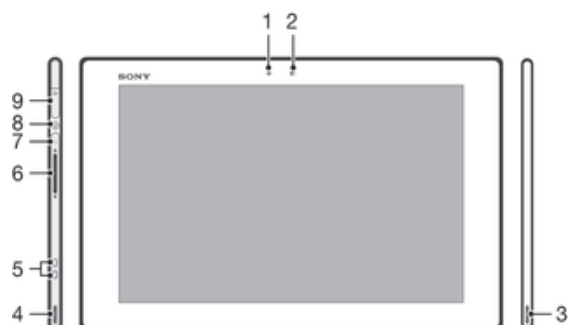

1 Датчик освещенности

2 Передняя камера

3 Динамик А

4 Динамик В

5 Разъем зарядной станции

6 Клавиша регулировки громкости

7 Индикатор уведомлений

8 Кнопка питания

9 Разъем мини-гарнитуры

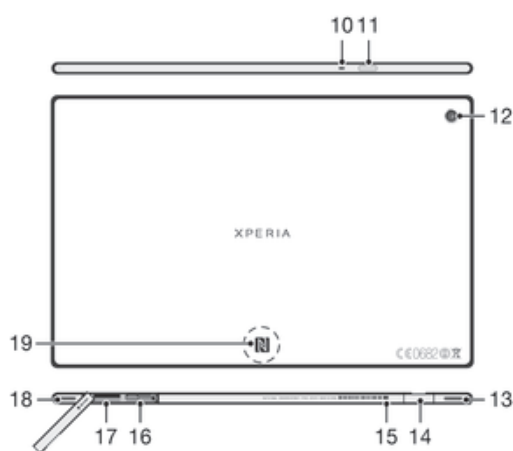

10 Микрофон

11 Инфракрасный датчик

12 Основная камера

13 Динамик В (то же, что 4)

14 Порт зарядного устройства/кабеля USB

15 Отверстие для крепления крышки порта зарядного устройства

16 Гнездо SIM-карты

17 Гнездо карты памяти

18 Динамик А (то же, что 3)

19 Зона обнаружения NFC™

Детали устройства

Установка карты памяти

- ! Не вставляйте микро-SIM-карту в гнездо карты памяти.

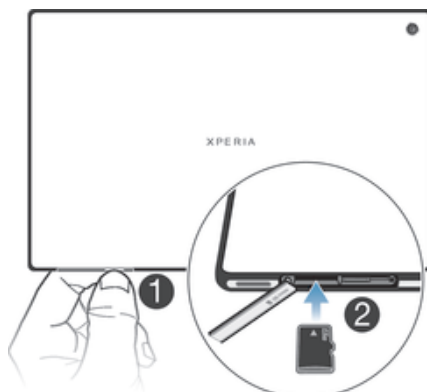

- 1 Вставьте ноготь в зазор между крышкой гнезда карты памяти и нижней частью устройства, после чего снимите крышку гнезда карты памяти.
 - 2 Поместите карту памяти в гнездо позолоченными контактами вниз и продвиньте ее полностью в гнездо до тех пор, пока не услышите звук закрытия.
 - 3 Присоедините крышку гнезда карты памяти.
- ! Карта памяти может не входить в комплект поставки.

Установка микро SIM-карты

- ! Не вставляйте микро SIM-карту в гнездо карты памяти.

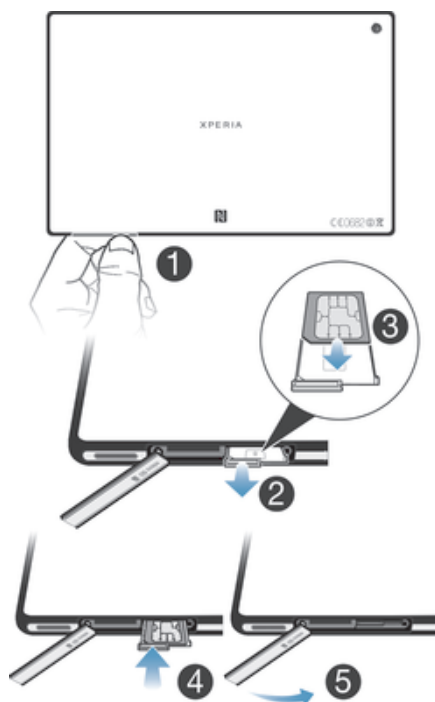





- 1 Вставьте ноготь в зазор между крышкой гнезда микро SIM-карты и нижней поверхностью устройства, затем снимите крышку.
 - 2 С помощью ногтя достаньте держатель микро SIM-карты.
 - 3 Поместите микро SIM-карту в держатель позолоченными контактами микро SIM-карты вверх.
 - 4 Вставьте держатель микро SIM-карты обратно в устройство.
 - 5 Установите на место крышку гнезда микро SIM-карты.
- ! Попытка вставить микро SIM-карту без держателя может привести к повреждению микро SIM-карты или вашего устройства. Компания Sony не гарантирует и не несет ответственности за любые повреждения, которые повлекла за собой данная попытка.

Включение и выключение телефона

Включение устройства

- ! Перед первым включением устройства убедитесь, что заряда аккумулятора хватит не менее чем на 30 минут работы.



- 1 Нажмите и удерживайте клавишу питания , пока экран не мигнет.
 - 2 Если экран начинает затухать, быстро нажмите клавишу питания , чтобы вновь его активировать.
 - 3 Для разблокирования экрана перетащите  вверх или  вниз.
 - 4 При появлении запроса введите PIN-код SIM-карты и выберите **OK**.
 - 5 Дождитесь окончания запуска устройства.
- 💡 Первоначальный PIN-код SIM-карты предоставляется вашим оператором сети, но может быть позже изменен через меню **Настройки**. Для исправления ошибки при вводе PIN-кода SIM-карты коснитесь .

Отключение устройства

- 1 Нажмите клавишу питания  и удерживайте ее, пока не откроется меню функций.
- 2 В меню функций коснитесь **Отключить питание**.
- 3 Коснитесь **ОК**.

! Выключение устройства может занять некоторое время.

Принудительное выключение устройства

- 1 Нажмите и удерживайте в течение 10 секунд клавишу увеличения громкости и клавишу питания.
- 2 После того как индикатор уведомлений мигнет три раза, отпустите кнопки. Устройство выключится автоматически.

Руководство по настройке

При первом включении устройства руководство по настройке знакомит пользователя с основными функциями и помогает ввести необходимые параметры. Это самое подходящее время для настройки устройства в соответствии с личными требованиями. Руководство по настройке можно запустить позднее из экрана приложений.

Получение доступа к мастеру настройки вручную

- 1 На Начальный экран коснитесь **⋮**.
- 2 Коснитесь **Настройки > Руководство по настройке**.

Блокировка экрана

По истечении заданного периода ожидания экран включенного, но не используемого устройства гаснет, экономя заряд аккумулятора, и автоматически блокируется. Эта блокировка позволяет избежать случайных нажатий на сенсорный экран, когда телефон не используется. На экране блокировки можно фотографировать и прослушивать звуковые дорожки.

Включение экрана

- Нажмите и сразу отпустите клавишу питания .
 - Если включен режим «Пробуждение касанием», дважды коснитесь экрана.
- 💡 Чтобы включить режим «Пробуждение касанием», перейдите на начальный экран, а потом коснитесь **⋮ > Настройки > Дисплей > Выход из режима сна**.

Разблокирование экрана



- Перетащите  вверх или  вниз.

Ручная блокировка экрана

- На активном экране нажмите и сразу отпустите клавишу питания .

Учетные записи и услуги

Выполняйте вход в ваши учетные записи интерактивных услуг с устройства для доступа к ним на ходу. Например, можно перенести контакты учетной записи Google™ в телефонную книгу, что позволяет пользоваться всеми предоставляемыми возможностями в одном приложении. Устройство, так же, как и компьютер, позволяет регистрироваться в различных новых интерактивных услугах.

Учетная запись Google™

Наличие учетной записи Google™ является ключом к использованию большого выбора приложений и услуг в устройстве на базе ОС Android. Учетная запись Google™ необходима для того, чтобы, например, использовать на устройстве приложение Gmail™, общаться с друзьями с помощью Google Talk™ и синхронизировать приложение календаря на устройстве с вашим Google

Calendar™. Учетная запись Google™ также необходима для загрузки приложений и игр, музыки, фильмов и книг из Google Play™.

Учетная запись Microsoft® Exchange ActiveSync®

Позволяет синхронизировать данные устройства с данными корпоративной учетной записи Microsoft® Exchange ActiveSync®. В результате сообщения рабочей электронной почты, данные о контактах и события календаря всегда будут у вас под рукой.

Учетная запись Facebook™

Facebook™ — это служба социальной сети, которая позволяет общаться с друзьями, семьей и коллегами по всему миру. Настройте Facebook для работы на вашем устройстве, и вы сможете всегда быть на связи.

Знакомство с основными функциями устройства

Использование клавиш



Назад

- Служит для возврата к предыдущему экрану.
- Закрывает экранную клавиатуру, диалоговое окно, меню функций или панель уведомлений.



Домой

- Перейдите на Начальный экран.



Задание

- Коснитесь, чтобы открыть окно с последними использовавшимися приложениями.



Меню запуска Small Apps

- Коснитесь, чтобы открыть список всех приложений в Small Apps.



Ярлык Small Apps

- Коснитесь, чтобы запустить предварительно выбранное небольшое приложение.



Для любого небольшого приложения можно создать ярлык. Для этого коснитесь и удерживайте значок небольшого приложения в меню запуска Small Apps.

Аккумулятор

Устройство имеет встроенный аккумулятор.

Зарядка аккумулятора

Аккумулятор устройства при его покупке частично заряжен. До появления значка  на экране может пройти несколько минут после начала зарядки при подключении кабеля зарядного устройства к источнику питания, такому как порт USB или зарядное устройство. Во время зарядки вы можете пользоваться устройством. Продолжительная зарядка устройства, например в течение ночи, не повредит аккумулятору или устройству.



После полной зарядки аккумулятор немного разряжается, а затем через некоторое время снова заряжается при подключении зарядного устройства. Это нужно для продления срока службы аккумулятора, но в результате может отображаться уровень заряда ниже 100 %.

Зарядка устройства

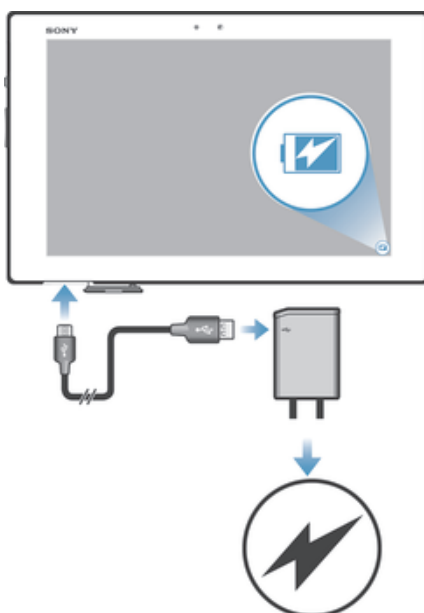

- 1 Подсоедините зарядное устройство к электрической розетке.
- 2 Подсоедините один конец кабеля USB к зарядному устройству (или к USB-порту на компьютере).
- 3 Подсоедините другой конец кабеля к порту micro USB на устройстве (со значком USB). Когда начнется зарядка, индикатор уведомлений засветится.
- 4 Зеленый цвет индикатора уведомлений означает, что устройство полностью заряжено. Отключите кабель USB от устройства, потянув за него. Постарайтесь не согнуть разъем при извлечении кабеля из устройства.

- 💡 Если аккумулятор полностью разряжен, то может пройти несколько минут после подключения кабеля зарядного устройства к источнику питания, прежде чем загорится индикатор уведомлений.

Состояние индикатора уведомлений аккумулятора

Зеленый	Аккумулятор полностью заряжен
Красный (мигающий)	Аккумулятор почти полностью разряжен
Оранжевый	Аккумулятор заряжается. Уровень заряда аккумулятора находится в диапазоне между низким и полным

Проверка заряда аккумулятора

- 1 На Начальный экран коснитесь **☰**.
- 2 Найдите и коснитесь **Настройки > About tablet > Общая информация > Уровень заряда батареи**.

Увеличение времени работы аккумулятора

Следующие советы помогут продлить работу аккумулятора:

- Часто подзаряжайте свое устройство. Регулярная подзарядка не влияет на срок службы аккумулятора.
- На загрузку данных из Интернета расходуется много электроэнергии. Если Интернет не используется, экономить заряд аккумулятора можно, отключив все Интернет-соединения.
- Отключайте функции Bluetooth™ и Wi-Fi®, если они не используются.
- Используйте функцию **Режим STAMINA** и **Режим энергосбережения**, чтобы снизить нагрузку на аккумулятор. Режим экономии энергии можно подобрать таким образом, чтобы он как можно более подходил под то, как вы пользуетесь устройством. Также можно настроить параметры всех режимов экономии энергии.

- Переведите приложения синхронизации (используемые для синхронизации электронной почты, календаря и контактов) в ручной режим. Как вариант, автоматический режим синхронизации можно оставить, увеличив период синхронизации.
- Найдите наиболее энергозатратные приложения с помощью меню использования аккумулятора устройства. Аккумулятор расходует больше энергии во время работы приложений потокового воспроизведения видео и музыки (например, YouTube™). Некоторые приложения, загруженные из Google Play™, также могут потреблять больше энергии.
- Закройте и выйдите из приложений, которые не используются.
- Уменьшите уровень яркости экрана.
- Если вы находитесь вне зоны обслуживания, выключите устройство или включите параметр **Режим полета**. В противном случае устройство будет расходовать энергию на постоянный поиск доступных сетей.
- Используйте оригинальную гарнитуру Sony для прослушивания музыки. Гарнитуры расходуют меньше энергии аккумулятора, чем динамики устройства.
- По возможности устройство должно находиться в режиме ожидания. Режим ожидания - это состояние, в котором устройство подключено к сети, но не используется.
- Выключите «живые» фоновые рисунки.

Доступ к меню использования аккумулятора

- 1 На Начальный экран коснитесь **☰**.
- 2 Найдите и коснитесь **Настройки > Электропитание > Использование аккумулятора**.

Использование функции Режим STAMINA

Включите функцию **Режим STAMINA**, чтобы соединение Wi-Fi®, передача данных и ряд энергоёмких приложения приостанавливались, когда экран неактивен. Также можно настроить список приложений, которые будут продолжать работать при неактивном экране. Когда экран снова становится активен, все приостановленные функции возобновляются.

Включение режима STAMINA

- 1 На Начальный экран коснитесь **☰**.
- 2 Найдите и коснитесь **Настройки > Электропитание**.
- 3 Коснитесь **☑** рядом с **Режим STAMINA**, а затем — **Вкл.**

Отключение режима STAMINA

- 1 На Начальный экран коснитесь **☰**.
- 2 Найдите и коснитесь **Настройки > Электропитание**.
- 3 Коснитесь **🔕** рядом с **Режим STAMINA**.

Изменение параметров для режима STAMINA

- 1 На Начальный экран коснитесь **☰**.
- 2 Найдите и коснитесь **Настройки > Электропитание**.
- 3 Чтобы открыть меню параметров, коснитесь **Режим STAMINA**.
- 4 Добавьте или удалите приложения по желанию.
- 5 По завершении коснитесь **Готово**.

Оценка времени работы в режиме ожидания для вашего устройства

Время работы в режиме ожидания - это длительность работы аккумулятора, когда ваше устройство подключено к сети, но не находится в активном использовании. Включённый режим STAMINA постоянно оценивает оставшееся время работы в режиме ожидания, которое зависит от того, как именно вы используете своё устройство. Режим STAMINA эффективней продлевает работу в режиме ожидания, если экран устройства заблокирован. Если вы редко блокируете экран, то значительного увеличения времени работы аккумулятора вы можете не заметить

- ! Если вы используете устройство впервые, то оценка времени работы в режиме ожидания может быть неточной, так как нету истории использования, исходя из которой эту оценку можно было бы рассчитать.

Отображение оценочного времени работы в режиме ожидания

- 1 В Начальный экран коснитесь **☰**.
- 2 Найдите и коснитесь **Настройки > Электропитание**.

Использование режима "Аккумулятор разряжен"

Когда заряд аккумуляторов низок, можно включить функцию **Режим энергосбережения**. Данная функция позволяет настроить яркость экрана и параметры передачи данных для сокращения потребления энергии аккумулятора.

Включение режима "Аккумулятор разряжен"

- 1 На Начальный экран коснитесь **☰**.
- 2 Найдите и коснитесь **Настройки > Электропитание**.
- 3 Коснитесь рядом с **Режим энергосбережения**, а затем — **Вкл.**

Отключение режима "Аккумулятор разряжен"

- 1 На Начальный экран коснитесь **☰**.
- 2 Найдите и коснитесь **Настройки > Электропитание**.
- 3 Коснитесь рядом с **Режим энергосбережения**.

Изменение параметров для режима "Аккумулятор разряжен"

- 1 На Начальный экран коснитесь **☰**.
- 2 Найдите и коснитесь **Настройки > Электропитание**.
- 3 Чтобы открыть меню параметров, коснитесь **Режим энергосбережения**.
- 4 Выполните настройку параметров по желанию.
- 5 По завершении коснитесь ↩.

Использование сенсорного экрана

Когда вы покупаете устройство, его экран уже защищает пластиковая пленка. Необходимо снять эту пленку перед использованием сенсорного экрана. Иначе сенсорный экран может работать ненадлежащим образом.

По истечении заданного периода ожидания экран включенного, но не используемого устройства гаснет, экономя заряд аккумулятора, и автоматически блокируется. Эта блокировка позволяет избежать случайных нажатий на сенсорный экран, когда телефон не используется. Возможна установка персональных блокировок экрана для защиты подписки и уверенности в том, что только вы имеете доступ к содержимому устройства.

- ! Экран устройства изготовлен из стекла. Не прикасайтесь к экрану, если стекло разбилось или пошло трещинами. Запрещается производить самостоятельный ремонт поврежденных экранов. Стекланные экраны чувствительны к падениям и механическим ударам. В случае ненадлежащего ухода гарантийное обслуживание Sony не предоставляется.

Открытие или выделение объекта

- Коснитесь объекта.

Отметка опций



Флажок отмечен



Метка флажка снята



Флажок списка отмечен



Метка флажка списка снята

Отметка и снятие отметок функций

- Коснитесь соответствующего флажка или функции в списке.

Изменение масштаба

Доступные варианты изменения масштаба зависят от используемого приложения.

Изменение масштаба

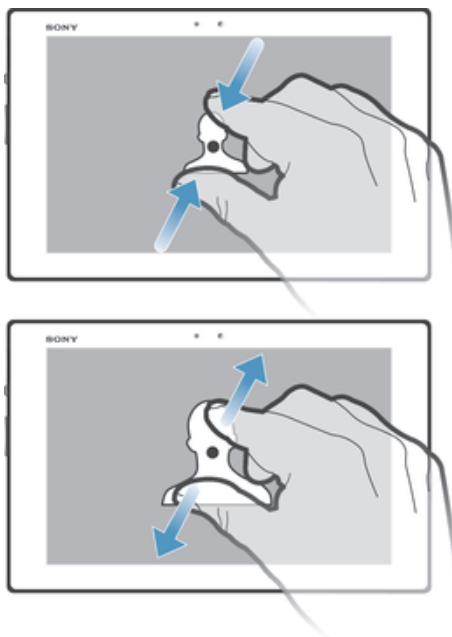

- Одновременно поместите на экран два пальца и сведите их вместе, имитируя щипок (уменьшение масштаба), или разведите пальцы в стороны (увеличение масштаба).
- 💡 В случае использования метода двух пальцев, изменение масштаба возможно, если оба пальца находятся в масштабируемой области. Например, при изменении масштаба фотографии, оба пальца должны находиться в области, ограниченной кадром фотографии.

Прокручивание

Прокручивание осуществляется перемещением пальца вверх или вниз по экрану. На некоторых веб-страницах можно также выполнять прокрутку из стороны в сторону.

- ! Перетаскивание и прокрутка не приведут к включению каких-либо функций на экране.

Прокрутка

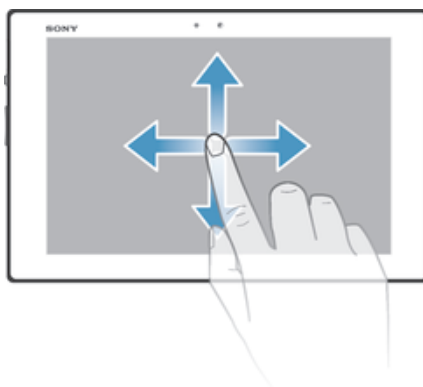

- Проведите пальцем или перемещайте палец по экрану, как будто листаете страницы, в направлении прокрутки экрана.
- 💡 Для более быстрой прокрутки перемещайте палец по экрану, как будто листаете страницы, в нужном направлении.

Пролистывание

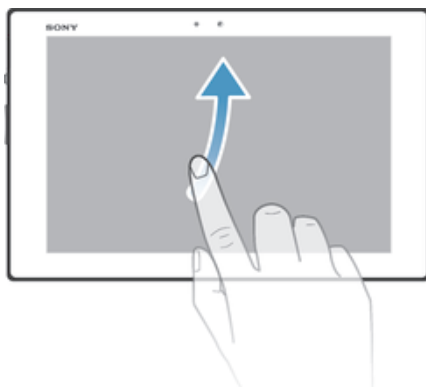

- Для более быстрой прокрутки перемещайте палец по экрану как будто перелистываете страницы, перемещая содержимое экрана в нужном направлении. Прокручивание можно остановить немедленно, коснувшись экрана, или дождаться, пока движение не прекратится само собой.

Датчики



Ваше устройство оборудовано датчиком освещенности. Датчик освещенности определяет уровень окружающего освещения и настраивает яркость экрана.

Использование экрана блокировки

С экрана блокировки можно воспроизводить дорожки, фотографировать и записывать видео, не снимая блокировку экрана.



Фотосъемка с экрана блокировки





- 1 Чтобы включить экран, нажмите и быстро отпустите клавишу питания .
- 2 Для включения элементов управления камерой перетащите  через экран влево.
- 3 Коснитесь .

Воспроизведение звуковой дорожки с экрана блокировки





- 1 Чтобы включить экран, нажмите и быстро отпустите клавишу питания .
- 2 Для отображения средств управления музыкальным проигрывателем перетащите  через экран вправо.
- 3 Коснитесь .

Приостановка аудиодорожки при заблокированном экране

- 1 Чтобы активировать экран, нажмите и быстро отпустите клавишу питания .
- 2 Когда появятся элементы управления музыкальным проигрывателем, коснитесь .

Изменение воспроизводимой аудиодорожки при заблокированном экране

- 1 Чтобы активировать экран, нажмите и быстро отпустите клавишу питания .
- 2 Когда появятся элементы управления музыкальным проигрывателем, коснитесь  или .

Начальный экран

Индивидуальная настройка Начальный экран осуществляется с помощью виджетов, ярлыков, папок, тем, фоновых рисунков и других объектов. Также можно добавлять дополнительные панели. Вы можете просматривать содержимое на других панелях Начальный экран, пролистывая его влево или вправо.

Индикатор ○○○○ указывает на часть Начальный экран, в которой вы находитесь. Вы можете выбрать панель основным Начальный экран и добавить или удалить панель при необходимости.



- 💡 Объекты панели, расположенной в верхней части экрана, обеспечивают быстрый доступ к соответствующим функциям.

Переход к главному экрану

- Нажмите 🏠.

Навигация по главному экрану

- Пролистайте экран вправо или влево.

Установка панели в качестве панели начального экрана



- 1 Коснитесь пустой зоны и удерживайте ее на Начальный экран.
- 2 Пролистните влево или вправо, чтобы найти панель, которую необходимо установить в качестве панели начального экрана, затем коснитесь 🗑️.

Добавление панели на начальный экран

- 1 Коснитесь пустой области и удерживайте ее на Начальный экран.
- 2 Пролистайте влево или вправо, чтобы просмотреть панели. Затем коснитесь +.

Удаление панели с начального экрана

- 1 Коснитесь пустой зоны и удерживайте ее на Начальный экран.
- 2 Пролистните влево или вправо, чтобы найти панель, которую необходимо удалить, затем коснитесь .

Виджеты

Виджеты это небольшие приложения, которые можно использовать прямо на Начальный экран. Например, виджет "WALKMAN" позволяет быстро начать воспроизведение музыки.

Для некоторых виджетов доступна функция изменения размера, которая позволяет увеличивать область просмотра содержимого виджета и уменьшать занимаемое им место на Начальный экран.

Добавление виджета на главный экран

- 1 Коснитесь пустой зоны и удерживайте ее на Начальный экран, затем коснитесь **Виджеты**.
- 2 Найдите и коснитесь виджета, который следует добавить на экран.

Изменение размера виджета

- 1 Коснитесь виджета и удерживайте его, пока он не увеличится, а затем отпустите. Если размер виджета можно изменить, например виджет «Календарь», будет отображена подсвеченная рамка, а также точки изменения размера.
- 2 Перетяните точки внутрь или наружу, чтобы уменьшить или увеличить размер виджета.
- 3 Коснитесь любой области Начальный экран, чтобы подтвердить изменение размера виджета.

Изменение внешнего вида главного экрана

Можно изменить внешний вид главного экрана и доступ к различным объектам из него. Например, изменение фона рабочего стола, перемещение объектов, создание папок, добавление ярлыков и виджетов.

Функции настройки

Если коснуться пустой зоны начального экрана и удерживать ее, на дисплее появятся следующие функции настройки:



Добавьте виджеты на начальный экран.



Добавьте приложения и ярлыки.



Установите фоновый рисунок начального экрана.



Установите тему фона.

Просмотр параметров настройки на главном экране

- Коснитесь пустой зоны и удерживайте ее на Начальный экран, пока на экране не появятся функции настройки.

Добавление ярлыка на начальный экран

- 1 Коснитесь пустой зоны и удерживайте ее на Начальный экран.
- 2 Коснитесь **Прилож.** > **Ярлыки**.
- 3 Выберите функцию быстрого доступа.

-  Ярлык приложения можно добавить непосредственно из экрана приложений, коснувшись и удерживая приложение.

Перемещение объекта на главный экран

- Коснитесь и удерживайте объект, пока он не увеличится, а затем перетяните его в новое местоположение.

Удаление объекта с главного экрана

- Коснитесь и удерживайте объект, пока он не увеличится, а затем перетяните его в .

Создание папки на начальном экране

- 1 Коснитесь и удерживайте значок приложения или ярлык до тех пор, пока он не увеличится, а затем перетащите объект и оставьте его поверх значка или ярлыка другого приложения.
- 2 Введите имя для папки и коснитесь **Готово**.

Добавление элементов в папку на начальном экране

- Коснитесь и удерживайте объект, пока он не увеличится, а затем перетяните его в нужную папку.

Переименование папки

- 1 Коснитесь папки, чтобы открыть ее.
- 2 Коснитесь области заголовка папки, чтобы открыть поле **Имя папки**.
- 3 Введите новое имя папки и коснитесь **Готово**.

Смена фонового изображения главного экрана

Настройте Начальный экран в соответствии с собственным стилем, используя фоновые рисунки и различные темы.

Изменение фонового рисунка начального экрана

- 1 Коснитесь пустой области Начальный экран и удерживайте палец.
- 2 Коснитесь **Фон** и выберите нужный вариант.

Выбор темы для главного экрана

- 1 Коснитесь пустой зоны и удерживайте ее на Начальный экран.
 - 2 Коснитесь **Темы**, затем выберите тему.
- ! При изменении темы фоновое изображение в некоторых приложениях также будет изменено.

Доступ и работа с приложениями

Приложения открываются с помощью ярлыков на Начальный экран или из экрана приложений.

Экран приложений

Экран приложений, открываемый вами из Начальный экран, содержит приложения, предустановленные на вашем устройстве, и загруженные вами приложения.

Размер экрана приложений превышает ширину стандартного экрана, поэтому для просмотра всего его содержимого используется прокрутка влево или вправо.

Открытие экрана приложений



- Находясь на Начальный экран, коснитесь .



Навигация по экрану приложений

- Прокрутите экран приложений вправо или влево.

Создание ярлыка приложения на начальном экране

- 1 На Начальный экран коснитесь .
- 2 Коснитесь и удерживайте значок приложения, а затем перетащите значок вверх экрана. Откроется Начальный экран.
- 3 Перетащите значок в желаемое положение на Начальный экран, затем уберите палец с экрана.

Обмен информацией о приложениях с экрана приложений



- 1 На Начальный экран коснитесь .
- 2 Коснитесь , все приложения, которыми можно обмениваться, обозначены .
- 3 Коснитесь приложения, которое необходимо передать, затем выберите функцию и, при необходимости, подтвердите. Выбранным лицам отправляется ссылка для загрузки приложения.

Открытие и закрытие приложений

Запуск приложения

- Находясь на Начальный экран или экране приложений, коснитесь соответствующего приложения.

Закрытие приложения

- Нажмите .
- 💡 Некоторые приложения после нажатия  приостанавливают свою работу при выходе пользователя, другие же продолжают работать в фоновом режиме. В первом случае, при последующем открытии приложения работа возобновляется с того места, на котором она была прервана. Имейте в виду, что при выполнении некоторых приложений в фоновом режиме, например служб социальных сетей, может взиматься плата за передачу данных.

Окно недавно использованных приложений

В этом окне можно просмотреть и вызвать недавно использовавшиеся приложения.

Открытие окна последних использовавшихся приложений

- Нажмите .

Использование малых приложений

В любой момент вы можете получить доступ к нескольким малым приложениям из панели малых приложений. Малое приложение занимает очень немного места на экране. Поэтому на одном и том же экране можно работать с несколькими приложениями одновременно.

Открытие панели небольших приложений

- Нажмите . Панель небольших приложений появится в нижней части экрана.

Открытие небольшого приложения

- 1 Чтобы отобразить панель небольших приложений, нажмите .
- 2 Коснитесь небольшого приложения, которое необходимо открыть. Появится окно небольшого приложения.

Закрытие небольшого приложения

- Коснитесь  в окне малого приложения.



Перемещение небольшого приложения

- Когда приложение открыто, коснитесь и удерживайте верхний левый угол небольшого приложения, а затем переместите его в желаемое местоположение.

Сворачивание небольшого приложения

- Когда приложение открыто, коснитесь и удерживайте верхний левый угол небольшого приложения, а затем перетащите его в правый или нижний край экрана.

Добавление небольших приложений

- 1 Для вызова панели small apps нажмите .
- 2 Коснитесь , а затем коснитесь .
- 3 Выберите виджет, который нужно добавить как небольшое приложение.

Загрузка небольших приложений

- 1 Для вызова панели небольших приложений нажмите
- 2 Коснитесь +, а затем коснитесь .
- 3 Найдите небольшое приложение, которое хотите загрузить, а затем следуйте инструкциям, чтобы завершить установку.

Меню приложений

Меню можно открывать в любое время при использовании приложения. В зависимости от используемого приложения меню будет выглядеть по-разному.

Открытие меню приложения

- При использовании приложения нажмите
- ! Меню доступно не во всех приложениях.

Изменение внешнего вида экрана приложений

Размещение приложений на экране приложений в соответствии с личными предпочтениями.

Упорядочивание приложений на экране приложений

- 1 На Начальный экран коснитесь :::, чтобы перейти к экрану приложений.
- 2 Коснитесь раскрывающегося списка в верхнем левом углу экрана и выберите нужный параметр.

Перемещение приложения на экран приложений

- 1 Откройте экран приложений.
 - 2 Коснитесь и удерживайте объект, пока он не увеличится, а затем перетяните его в новое местоположение.
- ! Перемещение приложения возможно только в том случае, если выбран **Свой порядок**.

Удаление приложения с экрана приложений

- 1 На Начальный экран коснитесь :::.
- 2 Коснитесь ⊗, все приложения, которые можно удалить, отмечены ✖.
- 3 Коснитесь приложения, которое требуется удалить, а затем коснитесь **Удалить**.

Состояния и уведомления

В строке состояния в правом нижнем углу экрана отображается информация о текущем состоянии устройства. Слева отображаются уведомления о новых и текущих событиях. Например, здесь могут отображаться уведомления календаря. Справа — мощность сигнала сети, состояние аккумулятора и другая информация.



Строка состояния позволяет произвести настройку основных параметров устройства, например, Wi-Fi®. Чтобы поменять остальные параметры устройства, можно также открыть меню параметров из панели уведомлений.

Индикатор уведомлений также сообщает информацию о состоянии аккумулятора и некоторых других событиях. При низком уровне заряда аккумулятора индикатор уведомлений может не работать.

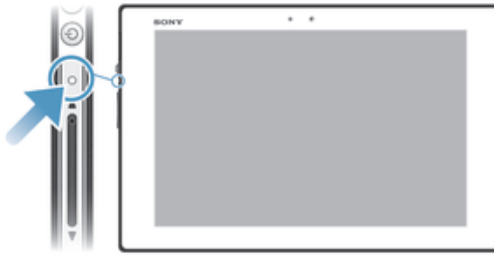

Проверка уведомлений и текущих событий

Коснитесь строки состояния, чтобы открыть панель уведомлений и получить более подробную информацию. Например, вы можете воспользоваться панелью для просмотра события календаря. Также можно открыть некоторые приложения, выполняемые в фоновом режиме, например музыкальный проигрыватель.

Открытие панели уведомлений

- Коснитесь строки состояния.

Закрытие панели уведомлений

- Нажмите ↶.

Открытие запущенного приложения с панели уведомлений

- Чтобы открыть запущенное приложение, коснитесь его значка.

Удаление уведомления с панели уведомлений

- Поместите палец на уведомление и резким движением переместите его влево или вправо.

Очистка панели уведомлений

- На панели уведомлений коснитесь **Очист.**

Настройка устройства из панели уведомлений

Чтобы настроить основные параметры устройства, можно открыть из панели уведомлений меню параметров. Например, можно включить Wi-Fi®.

Открытие меню параметров устройства с панели уведомлений

- 1 Коснитесь строки состояния, чтобы открыть панель уведомлений.
- 2 Коснитесь ✕.

Управление функцией Wi-Fi® из панели уведомлений

- 1 Коснитесь строки состояния, чтобы открыть панель уведомлений.
- 2 Коснитесь 📶.

Меню параметров

Меню настройки параметров позволяет просматривать и изменять параметры устройства.

Доступ к параметрам устройства

- 1 На Начальный экран коснитесь ☰.
- 2 Найдите и коснитесь **Настройки**.

- 💡 Доступ к настройкам устройства также можно получить с начального экрана, коснувшись строки состояния, а затем коснувшись ✕ > ✕.

Ввод текста с клавиатуры

Вы можете выбрать из ряда клавиатур и методов ввода, чтобы напечатать текст, содержащий буквы, цифры и другие символы.

Экранная клавиатура

Экранная клавиатура со стандартной англоязычной раскладкой позволяет легко вводить текст касанием клавиш. В некоторых приложениях экранная клавиатура открывается автоматически. Эту клавиатуру также можно открыть, коснувшись текстового поля.

Использование экранной клавиатуры



- 1 Удаление символа перед курсором.
- 2 Ввод символа возврата каретки или подтверждение введенного текста.
- 3 Смена регистра символов и включение режима верхнего регистра. В некоторых языках данная клавиша используется для доступа к дополнительным символам, используемым в этих языках.
- 4 Переключение на маленькую подвижную клавиатуру.
- 5 Ввод пробела.
- 6 Персонализация клавиатуры. Эта клавиша исчезнет после выполнения персонализации клавиатуры.
- 7 Отображение чисел и символов.

! Все иллюстрации приведены в качестве примера и могут несколько отличаться от реального устройства.

Отображение экранной клавиатуры и ввод текста

- Коснитесь поля ввода текста.

Скрытие экранной клавиатуры

- Когда экранная клавиатура открыта, коснитесь

Персонализация экранной клавиатуры

- 1 Откройте экранную клавиатуру, а затем коснитесь
 - 2 Выполните инструкции по персонализации экранной клавиатуры (например, поставьте отметку в поле флажка **Клавиша смайлов**).
- 💡 Если поле **Клавиша смайлов** не было отмечено в процессе персонализации экранной клавиатуры, значок смайла отображаться не будет.

Использование экранной клавиатуры в альбомной ориентации

- В процессе ввода текста поверните устройство на бок.
- ! Чтобы клавиатура допускала использование этой функции, альбомная ориентация должна поддерживаться в используемом приложении и должна быть задана автоматическая настройка параметров ориентации экрана.

Ввод текста с помощью экранной клавиатуры

- Коснитесь символа на клавиатуре для ввода.
- Для ввода различных вариантов обычного символа коснитесь и удерживайте обычный символ на клавиатуре, пока не появится список возможных вариантов, а затем сделайте выбор. Например, для ввода символа «é» коснитесь и удерживайте символ «e», пока не появятся возможные варианты, а затем, прижимая палец к клавиатуре, продвиньте его по списку и выберите символ «é».

Переключение между буквами верхнего и нижнего регистра

- Перед вводом буквы прикоснитесь к ↵ для переключения в верхний регистр ⇧, либо наоборот.

Включение режима верхнего регистра

- Прежде чем набрать слово, прикоснитесь к ↵ или ⇧, пока не появится ⇧.

Ввод цифр и символов

- В процессе ввода текста коснитесь 12!?. Появится клавиатура для ввода цифр и символов. Для отображения других параметров коснитесь +=.\$.

Ввод распространенных знаков препинания

- 1 После завершения ввода слова коснитесь клавиши пробела.
 - 2 Выберите знак препинания из строки вариантов. Выбранный знак будет вставлен перед пробелом.
- 💡 Для быстрого ввода точки после завершения ввода слова дважды коснитесь клавиши пробела.

Удаление символов

- Касанием поместите курсор за символом, который необходимо удалить, затем коснитесь ✕.

Ввод символа переноса строки

- В процессе ввода текста коснитесь ↵, чтобы ввести символ переноса строки.

Выбор текста

- 1 Введите какой-либо текст, затем дважды коснитесь этого текста. Слово, которого вы коснетесь, будет выделено уголками с обеих сторон.
- 2 Перетащите уголки влево или вправо, чтобы выбрать больше текста.

Редактирование текста

- 1 Введите какой-либо текст, затем дважды коснитесь введенного текста, чтобы отобразилась панель приложений.
- 2 Выберите текст, который необходимо отредактировать, затем используйте инструменты на панели приложения для внесения необходимых изменений.

Панель приложения





- 1 Закрыть панель приложения
- 2 Выделить весь текст
- 3 Вырезать текст
- 4 Копировать текст
- 5 Вставить текст

- ! 📄 отображается только в случае, если в буфере обмена содержится какой-либо текст.

Использование функции **Ввод текста жестами** для написания слов

Вы можете вводить текст, перемещая палец от буквы к букве на экранной клавиатуре.

Изменение параметров Ввод текста жестами

- 1 При вводе текста с помощью экранной клавиатуры коснитесь  в строке состояния, а потом коснитесь  напротив **Международная клавиатура**.
- 2 Коснитесь **Параметры ввода текста**.
- 3 Установите или снимите флажок **Ввод текста жестами**.
- 4 Чтобы автоматически добавлять пробел между жестами без необходимости каждый раз касаться клавиши пробела, установите флажок **Добавлять пробел**.



Ввод текста с помощью функции Ввод текста жестами

- 1 Вводя текст с использованием экранной клавиатуры, сдвигайте палец от буквы к букве, чтобы составить все слово, которое необходимо напечатать.
 - 2 Написав слово, поднимите палец. Предлагается слово, исходя из введенных вами букв. При необходимости выберите нужное слово из строки вариантов.
 - 3 Для просмотра дополнительных вариантов выполните в строке вариантов слов прокрутку вправо или влево. Если невозможно найти требуемое слово, выполните одиночное касание , чтобы удалить слово целиком. Затем повторите попытку составить слово с помощью функции ввода жестами или введите слово по буквам.
 - 4 Если включен параметр **Добавлять пробел**, составьте следующее слово, которое требуется ввести. Если нет, коснитесь кнопки «Пробел», а затем составьте следующее слово, которое требуется ввести.
-  Для ввода составных слов при активном параметре **Добавлять пробел** может потребоваться ввести первую часть слова посредством проведения, а затем ввести оставшуюся часть слова посредством касания каждой буквы.



Параметры клавиатуры

Можно выбрать параметры для экранной клавиатуры, например язык ввода текста и автоматические исправления.

Доступ к параметрам экранной клавиатуры

- При вводе текста с помощью экранной клавиатуры коснитесь  в строке состояния, а потом коснитесь  напротив **Международная клавиатура**.



Добавление языка для текстового ввода

- 1 При вводе текста с помощью экранной клавиатуры коснитесь  в строке состояния, а потом коснитесь  напротив **Международная клавиатура**.
- 2 Коснитесь **Языки > Языки ввода** и отметьте соответствующие поля флажками.
- 3 Коснитесь **ОК** для подтверждения.

Параметры ввода текста

Во время ввода текста с помощью экранной клавиатуры доступно меню параметров ввода, которое позволяет настроить режим предикативного ввода текста, функцию автоматического ввода пробелов и быстрых исправлений. Например, вы можете выбрать способ отображения слов и их коррекции во время ввода. Вы также можете установить запоминание новых слов, которые вы вводите, для приложения ввода текста.

Изменение параметров ввода текста





- 1 При вводе текста с помощью экранной клавиатуры коснитесь  в строке состояния, а потом коснитесь  напротив **Международная клавиатура**.
- 2 Коснитесь **Параметры ввода текста** и выберите нужные параметры.
- 3 Коснитесь  для подтверждения.

Ввод текста с помощью голоса





При вводе текста вместо набора слов можно использовать функцию голосового ввода. Просто произнесите слова, которые необходимо ввести. Голосовой ввод – экспериментальная технология Google™, доступная для некоторых языков и стран.

- ! Для использования этой услуги необходима передача данных через подключение к мобильной сети или сети Wi-Fi®. Может взиматься дополнительная плата.

Включение голосового ввода

- 1 При вводе текста с помощью экранной клавиатуры коснитесь  в строке состояния, а потом коснитесь  напротив **Международная клавиатура**.
- 2 Отметьте флажком **Клавиша голос. ввода Google**.
- 3 Коснитесь , чтобы сохранить параметры. На экранной клавиатуре отобразится значок микрофона .

Ввод текста с помощью функции голосового ввода данных

- 1 Убедитесь, что функция голосового ввода включена и установлено подключение к Интернету.
- 2 Откройте экранную клавиатуру.
- 3 Если доступен  — коснитесь его. Если нет — коснитесь и удерживайте клавишу языка ввода, например **EN** .
- 4 При появлении  говорите, чтобы ввести текст. По окончании ввода данных снова коснитесь . Отобразится введенный текст.
- 5 При необходимости отредактируйте текст вручную.

Настройка устройства

Вы можете настроить ряд параметров устройства в соответствии со своими потребностями. Например, можно сменить язык, настроить громкость или изменить яркость экрана.

Регулировка громкости

Можно настроить громкость для уведомлений, а также для воспроизведения музыки и видео.



Регулировка громкости воспроизведения мультимедийных файлов посредством кнопки

- При воспроизведении музыки или просмотре видео нажмите на верхний или нижний сектор кнопки громкости.

Настройка параметров звука

Можно настроить несколько параметров звука. Например, можно перевести устройство в режим без звука.

Установка устройства в режим без звука

- 1 Нажмите клавишу питания  и удерживайте ее, пока не откроется меню функций.
- 2 В меню функций коснитесь .  отображается в строке состояния.

Включение тоновых сигналов при касании

- 1 На Начальный экран коснитесь .
- 2 Найдите и коснитесь **Настройки > Звук**.
- 3 Отметьте флажком **Звуки касания**.

Выбор звука уведомления

- 1 В Начальный экран коснитесь .
- 2 Найдите и коснитесь **Настройки > Звук > Звук уведомления по умолчанию**.
- 3 Выберите звук, который будет воспроизводиться при поступлении уведомления.
- 4 Коснитесь **Готово**.

Время и дата

Можно изменить дату и время на устройстве.

Установка даты вручную

- 1 Находясь на Начальный экран, коснитесь .
- 2 Найдите и коснитесь **Настройки > Дата и время**.
- 3 Снимите флажок **Автомат. дата и время**, если он установлен.
- 4 Коснитесь **Настроить дату**.
- 5 Настройте дату, используя прокрутку вверх и вниз.
- 6 Коснитесь **Готово**.

Настройка времени вручную

- 1 На Начальный экран коснитесь **⋮**.
- 2 Найдите и коснитесь **Настройки > Дата и время**.
- 3 Снимите отметку флажка **Автомат. дата и время**, если она установлена.
- 4 Коснитесь **Настроить время**.
- 5 Для настройки часов и минут выполните прокрутку вверх или вниз.
- 6 Если нужно, прокрутите, чтобы изменить **am** на **pm**, или наоборот.
- 7 Коснитесь **Готово**.

Установка часового пояса

- 1 На Начальный экран коснитесь **⋮**.
- 2 Найдите и коснитесь **Настройки > Дата и время**.
- 3 Коснитесь **Выбрать часовой пояс**.
- 4 Выберите функцию.

Параметры экрана

Настройка яркости экрана

- 1 На Начальный экран коснитесь **⋮**.
- 2 Найдите и коснитесь **Настройки > Дисплей > Яркость**.
- 3 Для настройки яркости перетащите ползунок.
- 4 Коснитесь **ОК**.

- 💡 Уровень яркости влияет на продолжительность работы аккумулятора. Советы по оптимизации работы аккумулятора см. в разделе «Увеличение времени работы аккумулятора».

Настройка времени ожидания перед отключением экрана

- 1 На Начальный экран коснитесь **⋮**.
- 2 Найдите и коснитесь **Настройки > Дисплей > Спящий режим**.
- 3 Выберите нужный параметр.



- 💡 Чтобы быстро отключить экран, нажмите и отпустите клавишу питания (⏻).

Языковые параметры

Можно выбрать для устройства язык по умолчанию, а позже сменить его снова.

Изменение языка

- 1 На Начальный экран коснитесь **⋮**.
- 2 Найдите и коснитесь **Настройки > Язык и ввод > Язык**.
- 3 Выберите требуемый вариант.
- 4 Коснитесь **ОК**.

- ! Если язык выбран неправильно и вы не можете прочитать текст меню, найдите и коснитесь значка . Затем выберите текст рядом с  и первую запись в открывшемся меню. Выберите нужный язык.

Режим безопасности в самолете

В режиме полета радиопередатчики сотовой связи и FM-радио выключены, чтобы не создавать помех чувствительному оборудованию. При этом остаются доступными функции игры, прослушивания музыки, просмотра видео и другого информационного наполнения, сохраненного на карте памяти или в оперативной памяти телефона. А также работает будильник, если данная функция включена.

- 💡 Режим полета позволяет снизить расход заряда аккумулятора.

Включение режима полета

- 1 На Начальный экран коснитесь **☰**.
 - 2 Найдите и коснитесь **Настройки > Еще....**
 - 3 Отметьте флажком **Режим полета**.
- 💡 Также можно нажать и удерживать клавишу питания **⏻**, а затем в открывшемся меню выбрать **Режим полета**.

Усиление звука динамиков

Можно усилить звучание динамиков вашего устройства, используя такие функции, как Clear Phase™ и технология xLoud™.

Использование технологии Clear Phase™

Используйте технологию Clear Phase™ от Sony для автоматической настройки качества звука встроенных динамиков вашего устройства и получения более чистого и естественного звучания.

Повышение качества звука динамика, используя функцию Clear Phase™

- 1 На Начальный экран коснитесь **☰**.
 - 2 Найдите и коснитесь **Настройки > Звук**.
 - 3 Отметьте флажком **Clear Phase™**.
- ! Активация функции Clear Phase™ не влияет на приложения голосовой связи.

Использование технологии xLoud™

Используйте технологию звукового фильтра xLoud™ от Sony для увеличения громкости динамиков без потери качества. Получите более динамичное звучание при прослушивании своих любимых песен.

Увеличение громкости, используя технологию xLOUD™

- 1 На Начальный экран коснитесь **☰**.
 - 2 Найдите и коснитесь **Настройки > Звук**.
 - 3 Отметьте флажком **xLOUD™**.
- ! Активация функции xLOUD™ не влияет на приложения голосовой связи.

Использование технологии S-Force Front Surround 3D

Используйте технологию S-Force Front Surround 3D от компании Sony, чтобы получать звук наивысшего качества на своем устройстве при просмотре фильмов. Эта технология создает реалистичный объемный звук с помощью динамиков устройства.

Использование технологии S-Force Front Surround 3D

- 1 На Начальный экран коснитесь **☰**.
- 2 Найдите и коснитесь **Настройки > Звук**.
- 3 Отметьте флажком **S-Force Front Surround 3D**.

Память

Содержимое можно сохранять на внутреннем накопителе устройства и на карте памяти.

Карта памяти

Устройство поддерживает карту памяти microSD™ для хранения содержимого. Такая карта может также использоваться в качестве портативной карты памяти в других совместимых устройствах.

- ! Возможно, потребуется приобрести карту памяти отдельно.

Форматирование карты памяти

Карта памяти устройства может быть отформатирована (например, чтобы полностью очистить память). Это означает, что все данные на карте памяти будут удалены.

- ! Форматирование карты памяти приводит к удалению всего ее содержимого. Перед началом форматирования сохраните резервные копии всех необходимых данных. Резервную копию можно создать, скопировав содержимое карты памяти на компьютер. Более подробную информацию см. в главе "Подключение устройства к компьютеру" на стр. 95.

Использование мини-гарнитуры

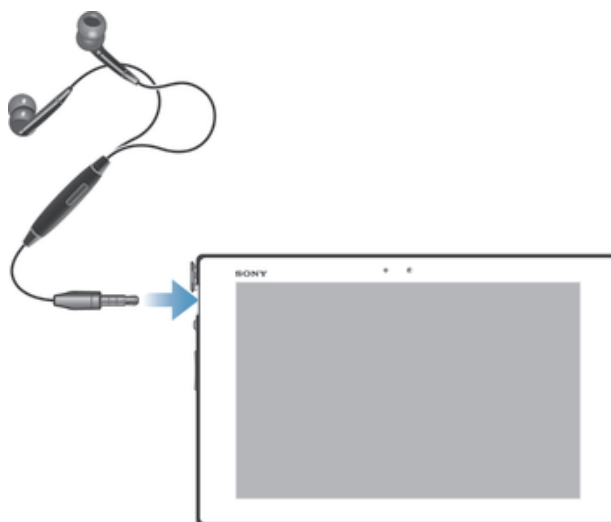

- ! Для достижения оптимального функционирования используйте аксессуары из комплекта поставки устройства или совместимые с ним.

Параметры Интернета и передачи сообщений

Для передачи текстовых и мультимедийных сообщений и для доступа к сети Интернет необходимо мобильное подключение и правильные параметры. Существует несколько способов получения данных параметров.

- Для большинства мобильных сетей и операторов параметры Интернета и передачи сообщений предварительно установлены в устройстве. Вы можете сразу начать использовать Интернет и отправлять сообщения.
- В некоторых случаях вы получите возможность загрузить параметры Интернета и передачи сообщений при первом включении устройства. Также можно загрузить эти параметры позже через меню **Настройки**.
- Можно в любое время вручную добавить и изменить параметры Интернета и сети в устройстве. Обратитесь к оператору сети за дополнительной информацией о необходимых параметрах Интернета и передачи сообщений.

Загрузка параметров сети Интернет и передачи сообщений

- 1 На Начальный экран коснитесь **☰**.
- 2 Найдите и коснитесь **Настройки > Xperia™ > Параметры Интернета**.
- 3 Коснитесь **Принять**.

Восстановление настроек параметров Интернета по умолчанию

- 1 На Начальный экран коснитесь **☰**.
- 2 Коснитесь **Настройки > Еще... > Мобильная сеть > Имена точек доступа (APN)**.
- 3 Нажмите **⋮**.
- 4 Коснитесь **Настройки по умолч.**

Имена точек доступа (APN)

Имя точки доступа используется для подключения в режиме передачи данных между устройством и Интернетом. Имя точки доступа задает тип IP-адреса, способы защиты и подключения к фиксированным конечным системам, которые следует использовать. Проверка имени точки доступа может быть полезна в том случае, когда не удается получить доступ к Интернету, отсутствует передача данных или невозможно отправить или получить мультимедийные сообщения.

Просмотр текущего имени точки доступа

- 1 На Начальный экран коснитесь **☰**.
 - 2 Найдите и коснитесь **Настройки > Еще... > Мобильная сеть**.
 - 3 Коснитесь **Точки доступа (APN)**.
- ! Если доступно несколько подключений, активное сетевое подключение будет обозначено флажком.

Добавление параметров Интернета вручную

- 1 Находясь на Начальный экран, коснитесь **☰**.
- 2 Найдите и коснитесь **Настройки > Еще... > Мобильная сеть > Точки доступа (APN)**.
- 3 Коснитесь **+**.
- 4 Коснитесь **Новая точка доступа**.
- 5 Коснитесь **Имя** и введите имя создаваемого сетевого профиля.
- 6 Коснитесь **APN** и введите имя точки доступа.
- 7 Введите дополнительные сведения, необходимые для подключения к сети вашего оператора.
- 8 Коснитесь **☰**, затем коснитесь **Сохранить**.

Информация об использовании

С целью обеспечения качества, компания Sony собирает анонимные отчеты о программных ошибках и статистику устройства. В собираемую информацию персональные данные не входят.

Разрешение на отправку информации об использовании

- 1 На Начальный экран коснитесь **☰**.
- 2 Найдите и коснитесь **Настройки > Xperia™ > Параметры информации**.
- 3 Отметьте флажок против **Отправить информ. об использ.**, если он еще не установлен.
- 4 Коснитесь **ОК**.

Управление передачей данных

Вы можете отслеживать и контролировать объем данных, передаваемых и принимаемых вашим устройством в течение заданного периода. Например, для устройства можно задать предупреждения об объеме передачи данных и предельный объем передачи во избежание дополнительных расходов. Можно также ограничить передачу данных отдельными приложениями.

- ! Настройка параметров передачи данных может помочь контролировать передачу данных, однако не может гарантированно предотвратить дополнительные расходы.

Доступ к параметрам передачи данных

- 1 На Начальный экран коснитесь **☰**.
- 2 Найдите и коснитесь **Настройки > Использование данных**.

Включение и выключение передачи данных

- 1 На Начальный экран коснитесь **☰**.
 - 2 Найдите и коснитесь **Настройки > Использование данных**.
 - 3 Для включения или выключения передачи данных коснитесь переключателя, расположенного, соответственно, рядом с **Передача мобильных данных**.
- ☀ Можно также включить или выключить передачу данных, установив или сняв флажок в поле **Передача мобильных данных** в разделе **Настройки > Еще... > Мобильная сеть**.

Установка предупреждения об объеме передачи данных

- 1 Убедитесь в том, что передача данных включена.
- 2 На Начальный экран коснитесь **⋮**.
- 3 Найдите и коснитесь **Настройки > Использование данных**.
- 4 Чтобы установить уровень предупреждения, перетащите линии к требуемым значениям. Вы получите предупреждающее уведомление, когда объем передачи данных приблизится к заданному вами уровню.

Установка предельного объема передачи данных

- 1 Убедитесь в том, что передача данных включена.
 - 2 На Начальный экран коснитесь **⋮**.
 - 3 Найдите и коснитесь **Настройки > Использование данных**.
 - 4 Установите флажок **Установить ограничение для мобильных данных**, если он еще не установлен, затем коснитесь **ОК**.
 - 5 Чтобы задать предельный объем передачи данных, перетащите линии к требуемым значениям.
- ! Как только будет достигнут заданный предельный объем, передача данных на устройстве автоматически выключится.

Контроль передачи данных отдельными приложениями

- 1 На Начальный экран коснитесь **⋮**.
 - 2 Найдите и коснитесь **Настройки > Использование данных**.
 - 3 Найдите значок нужного приложения и прикоснитесь к нему.
 - 4 Сделайте необходимые настройки для изменения предельного объема передачи данных, ограничения передачи данных в фоновом режиме или ограничения передачи всех данных для данного приложения.
 - 5 Для получения доступа к конкретным параметрам приложения коснитесь **Просмотр параметров приложения** и внесите нужные изменения.
- ! Конкретные параметры приложения могут быть недоступны.
- 💡 На работу отдельных приложений может повлиять изменение связанных с ними параметров передачи данных.

Параметры мобильной сети

Устройство автоматически переключается между сетями в зависимости от их доступности в разных местах. Можно вручную задать на устройстве использование определенного режима мобильной сети, например WCDMA или GSM.

Выбор режима сети

- 1 На Начальный экран коснитесь **⋮**.
- 2 Найдите и коснитесь **Настройки > Еще... > Мобильная сеть**.
- 3 Коснитесь **Режим сети**.
- 4 Выберите режим сети.

Выбор другой сети вручную

- 1 На Начальный экран коснитесь **⋮**.
 - 2 Найдите и коснитесь **Настройки > Еще... > Мобильная сеть > Операторы связи**.
 - 3 Коснитесь **Режим поиска > Вручную**.
 - 4 Выберите сеть.
- ! При выборе сети вручную устройство не будет искать другие сети, даже если вы покинете зону действия той сети, которую выбрали вручную.

Включение автоматического выбора сети

- 1 На Начальный экран коснитесь **☰**.
- 2 Найдите и коснитесь **Настройки > Еще... > Мобильная сеть > Операторы связи**.
- 3 Коснитесь **Режим поиска**.
- 4 Коснитесь **Автоматически**.

Выключение обмена данными

Во избежание нежелательной загрузки данных и синхронизации, можно выключить все подключения передачи данных по мобильным сетям. Если понадобится подробная информация о тарифном плане и тарифах на обмен данными, обратитесь к оператору своей сети.

- 💡 Отключив обмен данными, можно все еще использовать подключение Wi-Fi® и Bluetooth™. Можно также передавать и принимать мультимедийные сообщения.

Отключение трафика данных

- 1 На Начальный экран коснитесь **☰**.
- 2 Найдите и коснитесь **Настройки > Еще... > Мобильная сеть**.
- 3 Снимите флажок **Передача мобильных данных**.

Интернет-роуминг

Некоторые операторы сотовых сетей позволяют использовать подключения по сети мобильной связи через сотовые сети, когда вы находитесь за пределами своей домашней сети (роуминг). Следует учесть, что в этом случае могут действовать повышенные тарифы на передачу данных. За дополнительной информацией обратитесь к оператору сети.

- ! В некоторых случаях приложения могут использовать подключение к Интернету в вашей домашней сети без уведомления, например, для отправки поисковых запросов и запросов синхронизации. Если вы находитесь в роуминге, то за установление такого подключения к Интернету может взиматься дополнительная плата. Более подробную информацию можно получить у оператора сотовой сети.

Включение функции Интернет-роуминга

- 1 Находясь на Начальный экран, коснитесь **☰**.
 - 2 Найдите и коснитесь **Настройки > Еще... > Мобильная сеть**.
 - 3 Отметьте флажком **Интернет-роуминг**.
- ! Невозможно включить Интернет-роуминг, если функция подключения к данным неактивна.

Google Play™

Начало работы с Google Play™

Откройте Google Play™ и войдите в мир игр и приложений. Просматривать игры и приложения можно по категориям. Кроме того, имеется возможность оценить приложение или игру и оставить свой отзыв.

Для использования Google Play™ требуется учетная запись Google™. См. Настройка аккаунта Google™ в устройстве на странице 46.

- ! Google Play™ может быть доступен не во всех странах и регионах

Открытие Google Play™

- 1 На Начальный экран коснитесь .
- 2 Найдите и коснитесь **Play Store**.

Загрузка из Google Play™

Магазин Google Play™ предлагает загрузку любых видов приложений, в том числе бесплатных.

Перед загрузкой приложений

Перед началом загрузки из Google Play™ убедитесь, что установлено подключение к Интернету.

Также помните, что при загрузке содержимого на устройство может взиматься плата за передачу данных. Свяжитесь с вашим оператором для получения дополнительной информации.

Загрузка бесплатного приложения

- 1 В Google Play™ найдите нужный объект для загрузки, просмотрев категории приложений или воспользовавшись функцией поиска.
- 2 Коснитесь объекта, чтобы просмотреть подробную информацию о нем, и следуйте инструкциям для выполнения установки.

Загрузка платного приложения

- 1 Найдите нужный объект для загрузки, просмотрев категории приложений в магазине Google Play™ или воспользовавшись функцией поиска.
- 2 Коснитесь объекта, чтобы просмотреть подробную информацию о нем, и следуйте инструкциям для выполнения покупки.

Открытие загруженного приложения

- 1 В Google Play™ нажмите , затем коснитесь **Мои приложения**.
- 2 Коснитесь загруженного приложения.

- 💡 Для доступа к загруженным приложениям можно также воспользоваться экраном приложений.

Очистка данных приложения

Иногда необходимо очистить данные приложения. Это может потребоваться, например, если память приложения заполнена или нужно очистить рекорды в игре. Также может потребоваться удаление входящих сообщений электронной почты, текстовых и мультимедийных сообщений в некоторых приложениях.

Очистка кэша приложения

- 1 На Начальный экран коснитесь **☰**.
- 2 Найдите и коснитесь **Настройки**.
- 3 Коснитесь **Приложения**.
- 4 Коснитесь приложения, для которого требуется очистить кэш.
- 5 Коснитесь **Очистить кэш**.

! Для некоторых приложений невозможно очистить кэш.

Удаление установленных приложений

- 1 На Начальный экран коснитесь **☰**.
- 2 Найдите и коснитесь **Настройки**.
- 3 Коснитесь **Приложения**.
- 4 Выберите приложение, которое необходимо удалить.
- 5 Коснитесь **Удалить**.

! Некоторые из предустановленных приложений удалить невозможно.

Разрешения

Для надлежащей работы некоторым приложениям может быть необходим доступ к данным, параметрам и различным функциям вашего устройства. В этом случае необходимо предоставить им соответствующие разрешения. Например, навигационному приложению нужны разрешения на передачу данных и доступ к вашему местоположению. Некоторые приложения могут ненадлежащим образом использовать данные им разрешения, похищая или удаляя данные либо сообщая о вашем местоположении. Устанавливайте и давайте разрешения только доверенным приложениям.

Просмотр разрешений для приложений

- 1 На Начальный экран коснитесь **☰**.
- 2 Найдите и коснитесь **Настройки**.
- 3 Коснитесь **Приложения**.
- 4 Коснитесь требуемого приложения.
- 5 Выполните прокрутку вниз для просмотра сведений в разделе **Разрешения**.

Установка приложений, не входящих в каталог Google Play™

Установка приложений неизвестного или сомнительного происхождения может повредить устройство. По умолчанию устройство блокирует установку подобных приложений. Однако эту настройку можно изменить и разрешить установку приложений из неизвестных источников.

! Sony не гарантирует функциональность сторонних приложений и содержимого, полученного путем загрузки на устройство или иными способами. Sony также не несет ответственности за любые повреждения или ухудшение качества работы устройства, обусловленные передачей содержимого третьих сторон. Используйте только содержимое из надежных источников. По всем вопросам обращайтесь к поставщику содержимого.

Разрешение установки приложений, не входящих в каталог Google Play™

- 1 На Начальный экран коснитесь **☰**.
- 2 Найдите и коснитесь **Настройки > Безопасность**.
- 3 Отметьте флажком **Неизвестные источники**.

Контакты

О программе Контакты

Приложение Контакты используется для хранения и управления номерами телефонов, адресами электронной почты и прочими контактными данными из одного места. Достаточно просто прикоснуться к имени контакта, чтобы открыть обзор с доступной информацией о сеансах общения с ним.

Приложение позволяет добавлять в устройство новые контакты и синхронизировать их с контактами, сохраненными в учетной записи Google™, Microsoft® Exchange ActiveSync® или любой другой службы, поддерживающей функцию синхронизации. Приложение "Контакты" автоматически создает новые записи и помогает совмещать данные, например адреса электронной почты, с существующими записями.

Передача контактов на новое устройство

Существует несколько способов передачи контактов на новое устройство. Выберите тот способ передачи, который лучше всего подходит для данной ситуации.

Передача контактов с помощью ПК

С помощью ПК можно выполнить передачу контактов с устройств различных марок, в том числе с таких как iPhone, Samsung, HTC и Nokia.

Для этого нужны:

- ПК с подключением к Интернету, работающий под управлением Windows®
- Кабель USB от вашего старого устройства
- Кабель USB от нового устройства, работающего под управлением ОС Android™
- Ваше старое устройство
- Новое устройство, работающее под управлением ОС Android™

Использование программы PC Companion для передачи контактов

Если передача контактов происходит с помощью компьютера, используйте программу PC Companion. Эта программа бесплатна, а файлы установки уже сохранены на вашем новом устройстве. PC Companion также предлагает набор других функций, включая помощь в обновлении программного обеспечения устройства.

Установка приложения PC Companion

- 1 Новое устройство: Включите устройство под управлением ОС Android™ и подключите его к ПК, используя для этого кабель USB.
- 2 Новое устройство: Коснитесь кнопки **Установ.**, чтобы установить программу PC Companion на ПК.
- 3 Компьютер: Если отображается всплывающее окно, уведомляющее о наличии доступной программы для ПК, выберите *Запуск Startme.exe*.
- 4 Компьютер: Нажмите *Установить*, чтобы запустить установку, и следуйте инструкциям для ее завершения.

Передача контактов на новое устройство с использованием PC Companion

- 1 Убедитесь в том, что на компьютере установлено приложение PC Companion.
- 2 На ПК откройте программу PC Companion, нажмите *Contacts Setup* и следуйте инструкциям по передаче контактов.

Передача контактов с помощью компьютера Apple® Mac®

Для получения подробных сведений об использовании компьютера Apple Mac, чтобы передать контакты со старого устройства, перейдите на страницу *Transfer your contacts*.

Передача контактов с помощью учетных записей синхронизации

Ваше устройство работает с учетными записями популярных служб синхронизации в Интернете, такими как Google Sync™, Microsoft® Exchange ActiveSync® или Facebook™. Если вы выполнили синхронизацию контактов на старом устройстве или компьютере с учетной записью в Интернете, вы можете с помощью этой учетной записи передать контакты на новое устройство. Для получения более подробной информации о синхронизации см. раздел Синхронизация корпоративной электронной почты, календаря и контактов на стр. 100.

Синхронизация контактов на устройстве с учетной записью синхронизации

- 1 На Начальный экран коснитесь **☰**, затем коснитесь **👤**.
- 2 Коснитесь **☰**, а затем коснитесь **Параметры > Уч. записи и синх..**
- 3 Если учетная запись синхронизации уже установлена, и вы хотите синхронизироваться с данной учетной записью, коснитесь учетной записи, а затем коснитесь **☰** и **Синхронизировать сейчас**.

Передача контактов с SIM-карты

Импорт контактов с SIM-карты

- 1 На Начальный экран коснитесь **☰**, затем коснитесь **👤**.
- 2 Нажмите **☰**, а затем коснитесь **Импорт контактов > SIM-карта**.
- 3 При наличии настроенной учетной записи синхронизации контакты с SIM-карты могут быть добавлены к этой записи или использоваться только на устройстве. Выберите нужный параметр.
- 4 Чтобы импортировать отдельный контакт, найдите и коснитесь его. Чтобы импортировать все контакты, коснитесь **Импортировать все**.

Передача контактов с карты памяти

Импорт контактов с карты памяти

- 1 На Начальный экран коснитесь **☰**, затем коснитесь **👤**.
- 2 Нажмите **☰**, затем коснитесь **Импорт контактов > SD-карта**.
- 3 При наличии настроенной учетной записи синхронизации импортируемые с карты памяти контакты могут быть добавлены к этой записи или использоваться только на устройстве. Выберите нужный параметр.
- 4 При наличии на карте памяти SD более одного файла vCard, на экране отображается список различных групп контактов, сохраненных на устройстве, с соответствующей датой их создания. Выберите группу, которую требуется импортировать.

Получение контактов от других устройств

Получение данных о контактах с использованием технологии Bluetooth™

- 1 Убедитесь, что функция Bluetooth™ включена, а устройство находится в режиме доступности.
- 2 При получении запроса подтверждения получения файла коснитесь **Принять**.
- 3 Чтобы импортировать данные контакта, коснитесь панели уведомлений, а затем коснитесь полученного файла.

Чтобы принять контакты, посланные через службу сообщений

- 1 Откройте принятое новое текстовое сообщение, мультимедийное сообщение или сообщение электронной почты.
- 2 Принятые контактные данные отображаются как вложение vCard. Прикоснитесь или прикоснитесь и удерживайте файл vCard, чтобы открыть меню, позволяющее сохранить контактные данные.

Контакты обзор экрана



- 1 Вкладки ярлыков
- 2 Поиск контактов
- 3 Создание контакта
- 4 Редактирование сведений о контакте
- 5 Доступ к дополнительным функциям
- 6 Область отображения сведений о контакте
- 7 Коснитесь имени контакта, чтобы просмотреть о нем подробную информацию
- 8 Миниатюра контакта
- 9 Алфавитный список для просмотра контактов

Управление контактами

Вы можете создавать, редактировать и синхронизировать контакты в несколько простых шагов. Вы можете выбирать контакты, сохраненные в различных учетных записях, и управлять способом их отображения на устройстве.

Синхронизируя контакты более чем с одной учетной записью, можно объединить контакты на устройстве, чтобы исключить дублирование.

- ! Некоторые службы синхронизации, например некоторые социальные сети, не позволяют редактировать контактную информацию.

Просмотр контактов

- На Начальный экран коснитесь **☰**, затем коснитесь **👤**. В этом приложении перечислены все ваши контакты.



Выбор отображаемых контактов в приложении «Контакты»

- 1 На Начальный экран коснитесь **☰**, затем коснитесь **👤**.
- 2 Коснитесь **⌵**, а затем коснитесь **Фильтр**.
- 3 В появившемся списке отметьте нужные функции либо снимите отметки. После синхронизации контактов с учетной записью синхронизации данная учетная запись отображается в списке.
- 4 По окончании ввода данных коснитесь **Готово**.





Добавление контакта

- 1 На Начальный экран коснитесь **☰**, затем коснитесь **👤**.
- 2 Коснитесь **👤+**.
- 3 После синхронизации контактов с одной или несколькими учетными записями выберите учетную запись, в которую необходимо добавить контакт, или коснитесь **Локальный контакт**, если следует сохранить информацию об этом контакте только на вашем устройстве.
- 4 Введите или выберите необходимые сведения о контакте.
- 5 По окончании ввода данных коснитесь **Готово**.



Изменение контакта

- 1 На Начальный экран коснитесь , а затем коснитесь .
- 2 Коснитесь контакта, который следует редактировать, а затем коснитесь .
- 3 Отредактируйте необходимую информацию. По окончании ввода данных коснитесь **Готово**.



Присвоение изображения контакту

- 1 На Начальный экран коснитесь , затем коснитесь .
 - 2 Коснитесь контакта, который следует редактировать, а затем коснитесь .
 - 3 Коснитесь  и выберите желаемый метод добавления изображения контакта.
 - 4 После добавления изображения коснитесь значка **Готово**.
-  Изображение к контакту также можно добавить непосредственно из приложения **Альбом**.



Просмотр событий связи с контактом

- 1 В Начальный экран коснитесь , а затем коснитесь .
- 2 Коснитесь контакта, который необходимо просмотреть.
- 3 Коснитесь или пролистайте объекты фильтра, находящиеся под изображением контакта.

Удаление контактов

- 1 В Начальный экран коснитесь , затем коснитесь .
- 2 Коснитесь и удерживайте контакт, который нужно удалить.
- 3 Для удаления всех контактов коснитесь стрелки, направленной вниз, чтобы открыть раскрывающееся меню, затем выберите **Отметить все**.
- 4 Коснитесь , а затем коснитесь **ОК**.



Редактирование контактной информации о себе

- 1 На Начальный экран коснитесь , затем коснитесь .
- 2 Коснитесь **Мои данные**, а затем коснитесь .
- 3 Введите новую информацию или внесите необходимые изменения.
- 4 По окончании ввода данных коснитесь **Готово**.



Как избежать дублирующихся записей в приложении "Контакты"

При синхронизации контактов с новой учетной записью или импорте информации о контактах другими способами могут получиться дублирующие записи в приложении "Контакты". В таком случае можно объединить такие дубликаты для создания единой записи. При ошибочном объединении записей их можно позже снова разъединить.

Связка контактов

- 1 На Начальный экран коснитесь , затем коснитесь .
- 2 Коснитесь контакта, который нужно привязать к другому контакту.
- 3 Нажмите , затем коснитесь **Объединить контакт**.
- 4 Коснитесь контакта, данные которого будут объединены с первым выбранным контактом, затем коснитесь **ОК** для подтверждения. В результате данные первого контакта объединяются с данными второго контакта, и первый контакт более не отображается в списке контактов.



Разделение связанных контактов

- 1 На Начальный экран коснитесь , затем коснитесь .
- 2 Коснитесь привязанного контакта, который следует редактировать, а затем коснитесь .
- 3 Коснитесь **Разъединить**.
- 4 Коснитесь **ОК**.



Избранные

Можно отметить контакты как избранные, чтобы получить быстрый доступ к ним из приложения «Контакты».

Помещение контакта в избранные и его удаление из избранных

- 1 На Начальный экран коснитесь , а затем коснитесь .
- 2 Коснитесь контакта, который требуется поместить в избранные или удалить из избранных.
- 3 Коснитесь .

Просмотр избранных контактов

- 1 На Начальный экран коснитесь , затем коснитесь .
- 2 Коснитесь **Избранное**.

Группы



Можно назначать контакты группам, чтобы иметь к ним быстрый доступ в приложении «Контакты».

Назначение контакта группе

- 1 В приложении «Контакты» коснитесь контакта, который нужно назначить группе.
- 2 Коснитесь , а затем коснитесь панели непосредственно под **Назначить группе**.
- 3 Поставьте флажки для групп, к которым нужно добавить контакт, затем коснитесь **Готово**.
- 4 Коснитесь **Готово**.



Коммуникации с контактами

Поиск контакта



- 1 На Начальный экран коснитесь , затем коснитесь .
- 2 Коснитесь  и введите первые несколько букв имени контакта в поле **Поиск в контактах**. На экране появятся все контакты, начинающиеся с этих символов.

Совместное использование контактов





Отправка визитной карточки

- 1 На Начальный экран коснитесь , затем коснитесь .
- 2 Коснитесь и удерживайте **Мои данные**.
- 3 Коснитесь , затем выберите способ передачи и следуйте инструкциям, отображаемым на экране.

Отправка контакта

- 1 На Начальный экран коснитесь , затем коснитесь .
- 2 Коснитесь и удерживайте контакт, чьи данные подлежат отправке.
- 3 Коснитесь , затем выберите способ передачи и следуйте инструкциям, отображаемым на экране.



Передача нескольких контактов одновременно

- 1 На Начальный экран коснитесь , затем коснитесь .
- 2 Нажмите , затем коснитесь **Отмет. несколько**.
- 3 Отметьте контакты для отправки или выберите все, если необходимо передать все контакты.
- 4 Коснитесь , затем выберите подходящий способ передачи и следуйте инструкциям, отображаемым на экране.



Создание резервной копии контактов

Для создания резервной копии контактов вы можете использовать карту памяти, SIM-карту или средство синхронизации в сети Интернет, например Microsoft® Exchange ActiveSync®.

Экспорт всех контактов на карту памяти

- 1 На Начальный экран коснитесь , затем коснитесь .
- 2 Нажмите , затем коснитесь **Создать копию контактов > SD-карта**.
- 3 Коснитесь **ОК**.

Экспорт контактов на SIM-карту

- 1 На Начальный экран коснитесь , затем коснитесь .
 - 2 Нажмите , затем коснитесь **Создать копию контактов > SIM-карта**.
 - 3 Отметьте подлежащие экспорту контакты или коснитесь **Отметить все**, если экспортируются все контакты.
 - 4 Коснитесь **Резервное копир..**
 - 5 Если вы хотите добавить контакты к имеющимся на SIM-карте, выберите **Добавить контакты**, а если желаете заменить имеющиеся контакты на SIM-карте, выберите **Заменить все контакты**.
- ! При экспорте контактов на SIM-карту невозможно экспортировать всю информацию. Причиной является ограниченная память SIM-карт.







Передача сообщений

Использование текстовых и мультимедийных сообщений



Устройство позволяет отправлять и получать текстовые сообщения посредством SMS (услуги передачи коротких сообщений). Если ваша подписка включает в себя MMS (услугу передачи мультимедийных сообщений), то вы можете также отправлять и получать сообщения, содержащие мультимедийные файлы, например изображения и видео. Максимальное количество символов в одном текстовом сообщении зависит от оператора и используемого языка. В случае превышения ограничения все получившиеся отдельные сообщения связываются и отсылаются вместе как одно сообщение. Плата взимается за каждое отправленное текстовое сообщение. При просмотре сообщений они отображаются в форме бесед, т.е. все сообщения от/для конкретного человека будут сгруппированы вместе.

- ! Для отправки мультимедийных сообщений необходимо соответствующим образом настроить параметры MMS на устройстве. См. раздел Параметры Интернета и передачи сообщений.

Создание и передача сообщения

- 1 На Начальный экран коснитесь , затем найдите и коснитесь .
 - 2 Коснитесь .
 - 3 Коснитесь , затем выберите нужных абонентов из списка контактов. Если абонента нет в списке контактов, введите его номер вручную и коснитесь .
 - 4 По окончании добавления абонентов коснитесь кнопки **Готово**.
 - 5 Коснитесь **Написать сообщение** и введите текстовое сообщение.
 - 6 Если нужно добавить мультимедийный файл, прикоснитесь к  и выберите нужный параметр.
 - 7 Чтобы передать сообщение, коснитесь **Отправ..**
- 💡 В случае выхода из сообщения до его отправки, оно сохраняется в виде черновика. Беседа помечается словом **Черновик**.





Чтение полученных сообщений

- 1 На Начальный экран коснитесь , затем найдите и коснитесь .
 - 2 Выберите нужную беседу.
 - 3 Если сообщение еще не загружено, коснитесь и удерживайте его, а затем коснитесь **Загрузить сообщение**.
- 💡 Вы также можете открывать сообщения из строки состояния, когда там отображается . Просто перетащите строку вниз и коснитесь сообщения.

Ответ на сообщение

- 1 На Начальный экран коснитесь , затем найдите и коснитесь .
- 2 Коснитесь беседы, содержащей сообщение.
- 3 Введите ответ и коснитесь **Отправ..**

Пересылка сообщений

- 1 На Начальный экран коснитесь , затем найдите и коснитесь .
 - 2 Коснитесь беседы, содержащей сообщение, которое нужно переслать.
 - 3 Коснитесь и удерживайте сообщение, которое нужно переслать, а затем коснитесь **Переадресовать сообщение**.
 - 4 Коснитесь , затем выберите абонента из списка контактов. Если абонента нет в списке контактов, введите его номер вручную и коснитесь .
 - 5 По окончании добавления абонентов коснитесь кнопки **Готово**.
 - 6 Отредактируйте сообщение при необходимости и коснитесь **Отправ..**
- 💡 На шаге 4 можно также коснуться **Кому** и ввести номер получателя вручную.

Удаление сообщений

- 1 На Начальный экран коснитесь **☰**, затем найдите и коснитесь **☰**.
- 2 Коснитесь беседы, содержащей сообщение, которое нужно удалить.
- 3 Коснитесь и удерживайте сообщение, которое нужно удалить, а затем коснитесь **Удалить сообщение > Удалить**.

Для удаления бесед

- 1 На Начальный экран коснитесь **☰**, затем найдите и коснитесь **☰**.
- 2 Коснитесь **☰**, затем коснитесь **Удалить беседы**.
- 3 Установите флажки у бесед, подлежащих удалению, а затем коснитесь **☑ > Удалить**.

Сохранение номера отправителя

- 1 На Начальный экран коснитесь **☰**, затем найдите и коснитесь **☰**.
- 2 Коснитесь **☑ > Сохранить**.
- 3 Выберите существующий контакт или коснитесь **Создать новый контакт**.
- 4 Отредактируйте информацию о контакте и коснитесь **Готово**.

Сохранение файла, принятого в сообщении

- 1 На Начальный экран коснитесь **☰**, затем найдите и коснитесь **☰**.
- 2 Коснитесь беседы, которую необходимо открыть.
- 3 Если сообщение еще не загружено, коснитесь и удерживайте его, а затем коснитесь **Загрузить сообщение**.
- 4 Нажмите и удерживайте файл, который нужно сохранить, а затем выберите нужную функцию.

Оценка сообщения

- 1 На Начальный экран коснитесь **☰**, затем найдите и коснитесь **☰**.
- 2 Коснитесь беседы, которую необходимо открыть.
- 3 В сообщении, которое нужно оценить, коснитесь **★**.
- 4 Чтобы отменить оценку сообщения, коснитесь **★**.

Просмотр оцененных сообщений

- 1 На Начальный экран коснитесь **☰**, затем найдите и коснитесь **☰**.
- 2 Коснитесь **☰**, а затем коснитесь **Помеченные сообщения**.
- 3 Все оцененные сообщения отображаются в списке.

Поиск сообщений

- 1 В Начальный экран коснитесь **☰**, затем найдите и коснитесь **☰**.
- 2 Коснитесь **🔍**.
- 3 Введите ключевые слова для поиска, затем коснитесь клавиши подтверждения.

Параметры текстовых и мультимедийных сообщений

Изменение параметров уведомлений о приеме текстового сообщения

- 1 На Начальный экран коснитесь **☰**, затем найдите и коснитесь **☰**.
- 2 Коснитесь **☰**, а затем коснитесь **Параметры**.
- 3 Для установки звука уведомления коснитесь **Сигнал уведомления** и выберите функцию.
- 4 Для других параметров уведомлений поставьте или снимите соответствующие флажки.

Включение отчета о доставке исходящих сообщений

- 1 В Начальный экран коснитесь **☰**, затем найдите и коснитесь **☰**.
- 2 Коснитесь **☰**, затем коснитесь **Параметры > Параметры уведомлений**.
- 3 Установите флажок **Отчет о доставке**.

Просмотр сообщений, сохраненных на SIM-карте

- 1 На Начальный экран коснитесь **☰**, затем найдите и коснитесь **☰**.
- 2 Коснитесь **☰**, затем коснитесь **Параметры > Сообщения на SIM**.

Google Talk™

При помощи приложения чата Google Talk™ на устройстве вы можете общаться с друзьями, которые также используют это приложение.

Запуск Google Talk™

- 1 Находясь на Начальный экран, коснитесь .
- 2 Найдите и коснитесь **Говорить**.

Ответ на мгновенное сообщение с помощью Google Talk™

- 1 Когда кто-нибудь вызывает вас через Google Talk™,  в строке состояния отображается.
- 2 Чтобы начать чат, перетащите строку состояния вниз, затем коснитесь сообщения.

Электронная почта

Начало работы с электронной почтой

С помощью приложения для электронной почты можно одновременно использовать несколько учетных записей электронной почты, включая корпоративные учетные записи Microsoft Exchange Active Sync. Доступ к электронным письмам в почтовом ящике Gmail™ осуществляется на устройстве как с помощью приложения для электронной почты, так и с помощью приложения Gmail™.

Работа с учетными записями электронной почты

Настройка учетной записи электронной почты на устройстве

- 1 На Начальный экран коснитесь **⋮**.
 - 2 Найдите и коснитесь **Электронная почта**.
 - 3 Для завершения настройки следуйте инструкциям, которые отображаются на экране.
- 💡 При использовании некоторых услуг электронной почты, может потребоваться обращение к поставщику услуг электронной почты для получения сведений о параметрах учетной записи электронной почты.

Установка учетной записи электронной почты по умолчанию

- 1 На Начальный экран коснитесь **⋮**.
 - 2 Найдите и коснитесь **Электронная почта**.
 - 3 Нажмите **⋮**, затем коснитесь **Параметры**.
 - 4 Выберите учетную запись, которая по умолчанию будет задана для создания и отправки сообщений электронной почты.
 - 5 Отметьте флажком **Уч. запись по умолчанию**. При каждом открытии приложения электронной почты на экране будет отображаться папка входящих сообщений учетной записи, заданной по умолчанию.
- 💡 Если учетная запись только одна, она автоматически становится записью по умолчанию.

Добавление дополнительной учетной записи электронной почты на устройство

- 1 На Начальный экран коснитесь **⋮**.
- 2 Найдите и коснитесь **Электронная почта**.
- 3 Коснитесь **⋮**, а затем коснитесь **Параметры**.
- 4 Коснитесь **Добавить учетную запись**.
- 5 Введите адрес электронной почты и пароль, затем коснитесь **Далее**. Если не удалось осуществить автоматическую загрузку параметров учетной записи электронной почты, завершите процедуру настройки вручную.
- 6 При запросе введите имя своей учетной записи электронной почты, чтобы ее легко можно было определить. То же имя отображается в письмах электронной почты, отправляемых с данной учетной записи.
- 7 По окончании ввода данных коснитесь **Далее**.

Удаление учетной записи электронной почты с устройства

- 1 На Начальный экран коснитесь **⋮**.
- 2 Найдите и коснитесь **Электронная почта**.
- 3 Нажмите **⋮**, затем коснитесь **Параметры**.
- 4 Выберите учетную запись, подлежащую удалению.
- 5 Коснитесь **Удалить учетную запись** > **ОК**.

Gmail™ и другие службы Google™

Наличие учетной записи Google™ позволяет использовать имеющееся на устройстве приложение Gmail™ для чтения, создания и управления сообщениями электронной почты. После настройки учетной записи Google™ на устройстве, вы можете общаться с друзьями в чате посредством

приложения Google Talk™, синхронизировать приложение календаря с Google Calendar™ и загружать приложения и игры из каталога Android Market™.

- ! Некоторые услуги и функции, описанные в данном разделе, поддерживаются не во всех странах и регионах, не всеми сетями и/или поставщиками услуг и не во всех зонах.

Настройка аккаунта Google™ в устройстве

- 1 На Начальный экран коснитесь **☰**.
 - 2 Найдите и коснитесь **Настройки > Добавить учетную запись > Google**.
 - 3 Следуйте указаниям мастера регистрации, чтобы создать учетную запись Google™, или выполните вход, если у вас уже есть учетная запись.
- 💡 Кроме того, вход в уже существующую учетную запись или создание новой учетной записи Google™ возможны из мастера настройки при первом включении устройства. Или же вы можете подключиться к сети Интернет и создать учетную запись на www.google.com/accounts.

Чтобы открыть приложение Gmail™

- 1 На Начальный экран коснитесь **☰**.
- 2 Найдите и коснитесь **Gmail**.

Использование электронной почты

Создание и отправка электронного письма

- 1 На Начальный экран коснитесь **☰**, затем найдите и коснитесь **Электронная почта**.
- 2 При использовании нескольких учетных записей электронной почты, коснитесь **▼** в верхней части экрана, выберите учетную запись, с которой следует отправить сообщение, а затем коснитесь **✉**.
- 3 Коснитесь **Кому** и введите адрес получателя. Совпадения отображаются в виде динамического списка. Выберите соответствующее совпадение или продолжите ввод полного адреса электронной почты. Чтобы добавить других получателей, поставьте запятую (,) или точку с запятой (;) и начните вводить другое имя. Чтобы удалить получателя, коснитесь **✕**.
- 4 Для выбора адреса электронной почты, сохраненного в контактах, коснитесь **👤+**, затем найдите получателя и установите флажок рядом с полем получателя. Чтобы добавить более одного получателя, установите флажки для необходимых получателей. По окончании ввода данных коснитесь **Готово**.
- 5 Коснитесь **Тема** и введите тему сообщения электронной почты.
- 6 Чтобы вложить файл, коснитесь **📎**. Выберите тип файла, затем в раскрывшемся списке коснитесь нужного файла вложения.
- 7 В области сообщения введите нужный текст.
- 8 Чтобы установить приоритет, нажмите **⋮**, затем коснитесь **Установить приоритет** и выберите параметр.
- 9 Чтобы отправить электронное письмо, коснитесь **✉**.

Прием сообщений электронной почты

- 1 На Начальный экран коснитесь **☰**.
 - 2 Найдите и коснитесь **Электронная почта**.
 - 3 При использовании нескольких учетных записей электронной почты, коснитесь **▼** в верхней части экрана и выберите учетную запись для проверки. Чтобы проверить одновременно все учетные записи электронной почты, коснитесь **Совмещенный просмотр**.
 - 4 Чтобы загрузить новые письма, коснитесь **🔄**.
- 💡 Если у вас настроена учетная запись корпоративной электронной почты, периодичность проверки может быть установлена в режим **Автоматич. (принуд.)**.

Чтение сообщений электронной почты

- 1 На Начальный экран коснитесь **☰**.
- 2 Найдите и коснитесь **Электронная почта**.
- 3 При использовании нескольких учетных записей электронной почты, коснитесь **▼** в верхней части экрана и выберите учетную запись для проверки. Чтобы проверить одновременно все учетные записи электронной почты, коснитесь **Совмещенный просмотр**.
- 4 В папке входящих сообщений прокрутите вверх и вниз и коснитесь сообщения, которое нужно прочитать.

Просмотр вложений в сообщениях электронной почты

- 1 На Начальный экран коснитесь **☰**.
- 2 Найдите и коснитесь **Электронная почта**.
- 3 Найдите и коснитесь сообщения электронной почты с вложением, которое хотите просмотреть. Письма электронной почты, содержащие вложения, будут отмечены **📎**.
- 4 Когда сообщение электронной почты откроется, коснитесь **📎**, а затем **Просм..**

Сохранение адресов электронной почты отправителей в контактах

- 1 На Начальный экран коснитесь **☰**.
- 2 Найдите и коснитесь **Электронная почта**.
- 3 Найдите и коснитесь сообщения электронной почты в папке входящих сообщений.
- 4 Введите имя отправителя, затем коснитесь **ОК**.
- 5 Выберите существующий контакт или коснитесь **Создать новый контакт**.
- 6 При необходимости отредактируйте информацию о контакте и коснитесь **Готово**.

Ответ на электронное письмо

- 1 На Начальный экран коснитесь **☰**.
- 2 Найдите и коснитесь **Электронная почта**.
- 3 В папке входящих сообщений найдите и коснитесь сообщения, на которое необходимо ответить, а затем коснитесь **Ответить** или **Ответить всем**.
- 4 Введите текст ответа и коснитесь **✉**.

Пересылка электронного письма

- 1 На Начальный экран коснитесь **☰**.
- 2 Найдите и коснитесь **Электронная почта**.
- 3 В папке входящих сообщений найдите и коснитесь сообщения, которое нужно переслать, а затем выберите **Переслать**.
- 4 Коснитесь **Кому** и введите адрес электронной почты получателя вручную или коснитесь **👤+**, чтобы выбрать получателя из списка контактов.
- 5 Введите текст сообщения, затем коснитесь **✉**.

Удаление электронного письма

- 1 На Начальный экран коснитесь **☰**.
- 2 Найдите и коснитесь **Электронная почта**.
- 3 В папке входящих сообщений найдите и коснитесь сообщения, которое нужно удалить, а затем выберите **🗑**.
- 4 Коснитесь **Удалить**.

Поиск писем электронной почты

- 1 На Начальный экран коснитесь **☰**, затем найдите и коснитесь **Электронная почта**.
- 2 Коснитесь **▼** в верхней части экрана и выберите учетную запись, которую необходимо найти.
- 3 Коснитесь **🔍**.
- 4 Введите текст поиска, а затем коснитесь **↵** на клавиатуре.
- 5 Результаты поиска отобразятся в списке, отсортированном по дате. Коснитесь электронного письма, которое необходимо открыть.

💡 Для изменения функций поиска коснитесь **▼** и выберите другую опцию.

Изменение периодичности проверки электронной почты

- 1 На Начальный экран коснитесь **☰**.
- 2 Найдите и коснитесь **Электронная почта**.
- 3 Нажмите **☰**, затем коснитесь **Параметры**.
- 4 Выберите учетную запись, для которой хотите изменить частоту проверки электронной почты (папка «Входящие»).
- 5 Коснитесь **Частота проверки "Входящие"** и выберите нужный параметр.

Установка автоответа «Не на работе» в учетной записи Exchange Active Sync

- 1 На Начальный экран коснитесь **☰**, затем найдите и коснитесь **Электронная почта**.
- 2 Нажмите **☰**, затем коснитесь **Параметры**.
- 3 Выберите учетную запись EAS (Exchange Active Sync), чтобы задать параметр автоматического ответа «Не на работе».
- 4 Коснитесь **Вне офиса**.
- 5 Коснитесь рядом с **Вне офиса**, чтобы изменить значок на .
- 6 При необходимости поставьте флажок **Установить диапазон** и задайте интервал автоответа.
- 7 Введите сообщение «Не на работе» в основное текстовое поле.
- 8 Коснитесь **ОК** для подтверждения.

Socialife™

Использование приложения Socialife™

Используйте приложение Socialife™ от компании Sony для ознакомления с избранными новостями, видео и каналами социальных новостей в одном месте. Начальный экран приложения Socialife™ содержит обзор действий ваших друзей на Facebook и Twitter, а также новостные каналы, на которые вы подписаны. Размер и цветовое обозначение статей способствует облегчению их чтения, а фотографии и масштабированные изображения лиц ваших друзей иллюстрируют каждое событие.

- ! Приложение Socialife™ может быть недоступно для некоторых рынков.

Запуск приложения Socialife™

- 1 На Начальный экран коснитесь ☰.
- 2 Найдите и коснитесь .

Приложение WALKMAN

О приложении WALKMAN

Получите максимум удовольствия от приложения WALKMAN. Слушайте и упорядочивайте музыку и аудиокниги, переданные на устройство с компьютера или приобретенные и загруженные из интернет-магазинов.

Чтобы обеспечить легкий доступ к содержимому из приложения WALKMAN, можно использовать приложение Media Go™. Media Go™ помогает перемещать музыкальное содержимое между компьютером и вашим устройством.

Обзор приложения WALKMAN

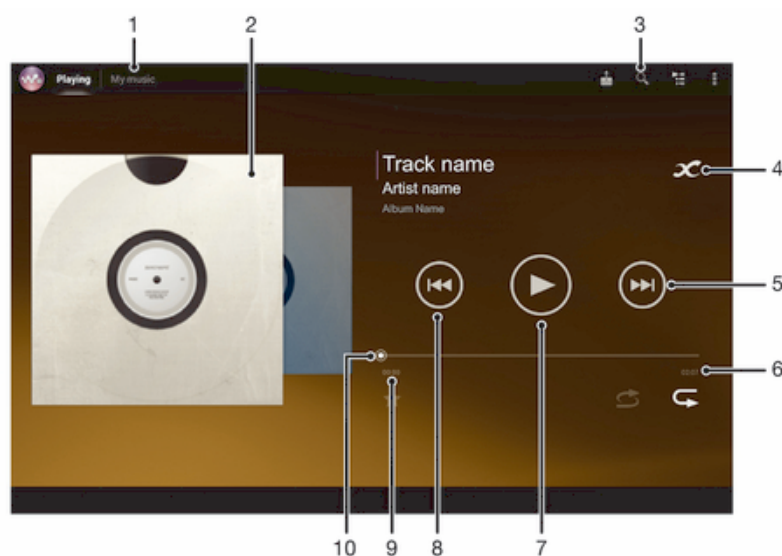

- 1 Просматривайте музыкальные файлы
- 2 Обложка альбома (если доступна)
- 3 Поиск всех дорожек, сохраненных на устройстве
- 4 Коснитесь кнопки «Бесконечность» для поиска дополнительной информации в сети Интернет и плагинов на Google Play™
- 5 Переход к следующей дорожке в текущей очереди воспроизведения или перемотка вперед
- 6 Общая продолжительность дорожки
- 7 Клавиша «Воспроизведение/пауза»
- 8 Переход к предыдущей дорожке в текущей очереди воспроизведения или перемотка назад
- 9 Оставшееся время воспроизведения текущей дорожки
- 10 Индикатор воспроизведения — перетащите индикатор или проведите по линии для перемотки вперед или назад



Передача мультимедийных файлов на устройство

Перед использованием приложения "WALKMAN" желательно передать все избранное мультимедийное содержимое с компьютера на устройство, а затем воспроизводить или просматривать это содержимое на устройстве. Мультимедийное содержимое может состоять из музыки, фотографий и видео. Самым простым способом передачи файлов является использование кабеля USB. После подключения устройства к компьютеру с помощью кабеля USB для передачи файлов можно использовать диспетчер файлов компьютера или приложение Media Go™.



См. Подключение устройства к компьютеру на стр.95, чтобы получить более общую информацию о подключении своего устройства к компьютеру и передаче файлов.

Использование приложения WALKMAN

Воспроизведение звукового содержимого

- 1 На Начальный экран коснитесь , затем найдите и коснитесь .
 - 2 В **Моя музыка** выберите категорию музыкальных записей и перейдите к дорожке, которую нужно открыть.
 - 3 Чтобы воспроизвести дорожку, коснитесь ее.
- ! Возможно, не удастся воспроизвести объекты, защищенные авторскими правами. Следует убедиться в наличии необходимых прав на материалы, которыми вы намерены обмениваться.



Смена дорожек

- Во время воспроизведения дорожки коснитесь  или .
- Во время воспроизведения дорожки проведите по обложке альбома влево или вправо.

Остановка дорожки (пауза)

- Коснитесь .

Быстрая перемотка музыки вперед и назад

- Коснитесь и удерживайте  или .
- 💡 Также можно перетащить ползунок воспроизведения вправо или влево.

Регулировка громкости

- Нажмите клавишу регулировки громкости.

Улучшение качества звука с помощью эквалайзера

- 1 Когда приложение WALKMAN открыто, коснитесь .
- 2 Коснитесь **Настройки** > **Улучшение звука**.
- 3 Для настройки звука вручную перетащите кнопку диапазона частот вверх или вниз. Для автоматической настройки коснитесь  и выберите стиль.

Включение функции объемного звука

- 1 Когда приложение WALKMAN открыто, коснитесь .
- 2 Коснитесь **Настройки** > **Улучшение звука** > **Объемный звук (VPT)**.
- 3 Выберите параметр и коснитесь **ОК** для подтверждения.

Просмотр текущей очереди воспроизведения

- Если в приложении WALKMAN воспроизводится дорожка, коснитесь .

Сворачивание приложения WALKMAN

- Во время использования приложения WALKMAN коснитесь , чтобы вернуться к предыдущему экрану, или коснитесь  для перехода к Начальный экран. Приложение WALKMAN продолжает работать в фоновом режиме.

Открытие приложения WALKMAN при его использовании в фоновом режиме

- 1 При фоновом воспроизведении дорожки коснитесь , чтобы открыть окно недавно используемых приложений.
- 2 Коснитесь названия дорожки, чтобы открыть приложение WALKMAN.

Удаление дорожек

- 1 В **Моя музыка** перейдите к дорожке, которую нужно удалить.
- 2 Коснитесь и удерживайте название, затем коснитесь **Удалить**.

- 💡 Точно таким же образом удаляются и альбомы.

Передача дорожки

- 1 В **Моя музыка** при просмотре дорожки коснитесь и удерживайте ее название.
 - 2 Коснитесь **Отправ..**
 - 3 Выберите приложение в списке и следуйте инструкциям на экране.
- 💡 Таким образом можно также передавать альбомы и списки воспроизведения.

Пометка дорожки «Мне нравится» на Facebook™

- 1 Во время воспроизведения дорожки в приложении WALKMAN, коснитесь обложки альбома.
- 2 Коснитесь 👍, чтобы показать, что дорожка вам нравится на **Facebook™**. При необходимости добавьте комментарий в специальное текстовое поле.
- 3 Коснитесь **Отправить**, чтобы отправить дорожку на **Facebook™**. Если дорожка успешно получена, придет подтверждающее сообщение от **Facebook™**.

Визуализатор

Визуализатор добавляет визуальные эффекты при воспроизведении музыкальных записей. Эффекты для каждой записи основываются на характеристиках последней. Они изменяются, к примеру, в зависимости от громкости музыки, ритма и уровня частот. Кроме того, вы можете менять стиль фона.

Включение визуализатора

- 1 В приложении WALKMAN коснитесь ☰.
 - 2 Коснитесь **Визуализатор**.
- 💡 Коснитесь ▼, чтобы переключиться в полноэкранный режим.

Изменение стиля фона

- 1 В приложении WALKMAN коснитесь ☰.
- 2 Коснитесь **Визуализатор**.
- 3 Коснитесь ☰ > **Тема** и выберите стиль.

Получение дополнительной информации о дорожке исполнителя

В приложении WALKMAN можно получить дополнительную информацию о прослушиваемом исполнителе, коснувшись кнопки «Бесконечность» ∞.

Можно коснуться кнопки «Бесконечность» ∞ в приложении WALKMAN, чтобы получить дополнительную информацию об исполнителе дорожки и связанном содержимом. К такой информации относятся:

- Музыкальные видеозаписи на YouTube™
- Информация об исполнителе на сайте Wikipedia
- Слова из Google
- Караоке-видео на YouTube™
- Расширенный поиск в Интернете

! Точность результатов поиска может меняться.

Дополнительная информация об исполнителе и дорожке

- Во время воспроизведения дорожки в приложении WALKMAN коснитесь ∞.

Использование меню «Моя музыка» для упорядочения дорожек

В папке «Моя музыка» представлен обзор всех дорожек, доступных на устройстве. В папке «Моя музыка» можно осуществлять управление альбомами и списками воспроизведения, создавать ярлыки и упорядочивать музыку по настроению и темпу.

Обзор функции «Моя музыка»

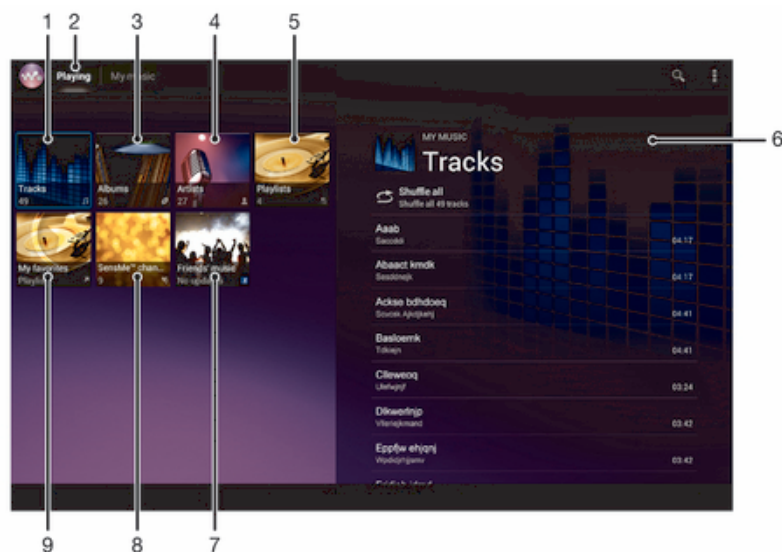

- 1 Просмотр аудио по дорожке
- 2 Возврат к текущей дорожке
- 3 Просмотр по альбому
- 4 Просмотр музыки по исполнителю
- 5 Просмотр всех списков воспроизведения
- 6 Изображение текущего исполнителя (если доступно)
- 7 Собирайте ссылки на музыку и относящееся к ней содержимое, которым вы и ваши друзья обмениваетесь при помощи интерактивных услуг
- 8 Классификация музыки с помощью каналов SensMe™
- 9 Загружайте избранные списки воспроизведения

Добавление ярлыка к дорожке

- 1 В меню **Моя музыка** коснитесь , , или , а затем выберите дорожку, для которой требуется создать ярлык.
- 2 Коснитесь и удерживайте название.
- 3 Коснитесь **Добавить как ярлык**. Теперь в основном меню «Моя музыка» отображается ярлык.

Настройка ярлыков

- В **Моя музыка** коснитесь ярлыка и удерживайте его, пока он не увеличится, а затем перетащите объект в новое местоположение.

Удаление ярлыка

- В **Моя музыка** коснитесь ярлыка и удерживайте его, пока он не увеличится, а затем перетащите объект на .
- ! Невозможно удалить следующие вкладки: **Дорожки**, **Альбомы**, **Исполнители**, **Списки воспр.**, **Music Unlimited**, **Музыка друзей** и **SensMe™ channels**.

Обновление сведений о музыке

- 1 В меню **Моя музыка** коснитесь .
 - 2 Коснитесь **Загрузка сведений** > **Запустить**. Устройство осуществляет поиск в сети и загружает последнюю доступную обложку альбома и информацию о музыкальной дорожке.
- 💡 Приложение каналов SensMe™ включается при загрузке музыкальной информации.

Классификация музыки с помощью каналов SensMe™

Приложение каналов SensMe™ помогает упорядочить музыку по настроению и темпу. SensMe™ группирует все дорожки по нескольким категориям, или каналам, и вы можете выбрать музыку, соответствующую вашему настроению или времени суток.

Включение приложения «Каналы SensMe™»

- В **Моя музыка** коснитесь , а затем — **Загрузка сведений**.
- ! Для данного приложения требуется сетевое подключение Wi-Fi®.

Обмен музыкой при помощи функции Friends' music

Функция Friends' music собирает ссылки на музыку и содержимое, связанное с музыкой, которым вы и ваши друзья обмениваетесь при помощи Facebook™.

Управление музыкой, полученной от друзей

- 1 В меню **Моя музыка** коснитесь **Музыка друзей > Недавние**.
- 2 Коснитесь объекта, чтобы открыть его, затем делайте с ним, что хотите.
- 3 Коснитесь , чтобы показать, что дорожка вам нравится на **Facebook™**. При необходимости добавьте комментарий в специальное текстовое поле.



Просмотр музыки, которой вы обменялись

- 1 В меню **Моя музыка** коснитесь **Музыка друзей > Мои публик**.
- 2 Выполните прокрутку до объекта, который требуется открыть, и коснитесь его. Отображаются все комментарии к объекту, если таковые имеются.

Воспроизведение музыки в случайном порядке

Дорожки из списков воспроизведения можно воспроизводить в случайном порядке. В качестве списка воспроизведения может служить как самостоятельно созданный список, так и альбом.

Воспроизведение дорожек в случайном порядке

- 1 В **Моя музыка** коснитесь , чтобы найти альбом, или коснитесь , чтобы просмотреть список воспроизведения.
- 2 Коснитесь обложки альбома, потом коснитесь , чтобы включить **Режим перемешивания**.

Выключение режима перемешивания

- При воспроизведении дорожки в произвольном порядке коснитесь обложки альбома > .

Управление списками воспроизведения

В **Моя музыка** можно создавать собственные списки воспроизведения из композиций, сохраненных на устройстве.

Кроме того, можно установить на компьютер приложение Media Go™ и использовать его для копирования списков воспроизведения с компьютера на устройство. Дополнительную информацию см. Подключение устройства к компьютеру на стр. 95.

Создание собственных списков воспроизведения

- 1 В **Моя музыка**, чтобы добавить исполнителя, альбом или дорожку в список воспроизведения, коснитесь имени исполнителя, альбома или дорожки и удерживайте.
- 2 В открывшемся меню коснитесь **Добавить к списку воспр. > Создать новый список**.
- 3 Введите имя для списка воспроизведения и коснитесь **ОК**.

Добавление дорожек в список воспроизведения

- 1 Во время просмотра дорожек в **Моя музыка** коснитесь и удерживайте имя исполнителя, название альбома или дорожку, подлежащие добавлению в список.
- 2 Коснитесь **Добавить к списку воспр.**
- 3 Выберите список воспроизведения, в который будут добавлены исполнитель, альбом или дорожка. Исполнитель, альбом или дорожка добавлены в список воспроизведения.

Воспроизведение пользовательских списков воспроизведения

- 1 В меню **Моя музыка** коснитесь .
- 2 В **Списки воспр.** коснитесь списка воспроизведения.
- 3 Чтобы воспроизвести дорожку, коснитесь ее.

Удаление дорожки из списка воспроизведения

- 1 В списке воспроизведения коснитесь и удерживайте имя дорожки, которая подлежит удалению.
- 2 Коснитесь **Удалить из списка** в отобразившемся списке.

Удаление списка воспроизведения

- 1 В меню **Моя музыка** выберите **Списки воспр.**
 - 2 Коснитесь и удерживайте список воспроизведения, который нужно удалить.
 - 3 Коснитесь **Удалить**.
 - 4 Коснитесь **Удалить** еще раз для подтверждения.
- ! Невозможно удалить списки воспроизведения, заданные по умолчанию.

Виджет WALKMAN

Виджет WALKMAN является миниатюрным приложением, которое предоставляет прямой доступ к приложению проигрывателя WALKMAN из Начальный экран. Необходимо добавить этот виджет на Начальный экран, перед тем как вы сможете использовать его.

Добавление виджета проигрывателя WALKMAN на начальный экран

- 1 Коснитесь пустой зоны на Начальный экран, затем коснитесь **Виджеты**.
- 2 Найдите и коснитесь **WALKMAN**.

Защита слуха

Прослушивание приложения проигрывателя WALKMAN или других мультимедийных проигрывателей с повышенным уровнем громкости или в течение длительного периода времени даже при среднем уровне громкости может нанести вред слуху. Для сообщения о подобных рисках при установке слишком высоко уровня громкости или прослушивании проигрывателя «WALKMAN» в течение более 20 часов отображается предупреждение.

Отключение предупреждения об уровне громкости

- При появлении  коснитесь **ОК**, чтобы скрыть предупреждение.
- 💡 При каждом перезапуске устройства громкость воспроизведения мультимедийных файлов автоматически устанавливается на средний уровень громкости.

Музыкальные службы

Технология TrackID

Идентификация музыки с использованием технологии TrackID

С помощью службы распознавания музыки TrackID™ можно идентифицировать музыкальную дорожку, воспроизведение которой слышится в окружающей обстановке. Просто запишите короткий образец песни, и через несколько секунд вы получите информацию об этой песне, такую как исполнитель, название и альбом. Вы можете приобрести дорожки, распознанные с помощью TrackID™, просматривать рейтинги TrackID и узнавать, что ищут другие пользователи TrackID со всего мира. Для эффективной работы технологии TrackID™ необходимо отсутствие рядом источников постороннего шума.

- ! Приложение TrackID™ и услуга TrackID™ поддерживаются не во всех странах/регионах и не всеми местными сетями и/или поставщиками услуг.

Открытие приложения TrackID™

- 1 На Начальный экран коснитесь **TrackID™**.
- 2 Найдите и коснитесь **TrackID™**.

- 💡 Также можно использовать виджет TrackID™ для того, чтобы открыть приложение **TrackID™**.

Поиск информации о дорожке с помощью TrackID™

- 1 Открыв приложение **TrackID™**, удерживайте устройство рядом с источником музыки.
- 2 Коснитесь . Если дорожка распознана с помощью службы TrackID™, результат отобразится на экране.

- 💡 Чтобы вернуться к начальному экрану **TrackID™**, нажмите .

Просмотр чарта TrackID™

- 1 Когда открыто приложение **TrackID™**, коснитесь **Чарты**. При первом обращении к рейтингам данные выводятся по региону пользователя.
- 2 Чтобы просмотреть наиболее популярные поисковые запросы в других регионах, коснитесь  > **Регионы**.
- 3 Выберите страну или регион.

Использование результатов поиска по технологии TrackID™

Информация о дорожке отображается, когда приложение TrackID™ распознает дорожку. Можно купить дорожку или обменяться ей с помощью электронной почты или SMS. Также можно получить дополнительную информацию об исполнителе.

Приобретение дорожек с использованием технологии TrackID™

- 1 В открытом приложении **TrackID™** коснитесь названия дорожки.
 - 2 В открывшемся экране с информацией о дорожке коснитесь .
 - 3 Следуйте инструкциям на устройстве, чтобы завершить процедуру покупки.
- ! Функция покупки дорожек поддерживается не во всех странах/регионах, не всеми сетями и/или поставщиками услуг и не во всех зонах.

Передача дорожки

- 1 В открытом приложении **TrackID™** коснитесь названия дорожки.
- 2 Коснитесь , затем выберите способ обмена.
- 3 Следуйте инструкциям на устройстве, чтобы завершить процедуру.

Просмотр информации об исполнителе

- 1 В открытом приложении **TrackID™** коснитесь названия дорожки.
- 2 Коснитесь **Информация об исполнителе**.

Удаление дорожки из истории дорожек

- 1 В открытом приложении **TrackID™** коснитесь **Журнал**, а затем коснитесь названия дорожки.
- 2 На экране информации о дорожке коснитесь , а затем коснитесь **Удалить**.
- 3 Коснитесь **Да**.



Music Unlimited™

Использование Music Unlimited™

Music Unlimited™ — это услуга на основе подписки, обеспечивающая доступ к миллионам песен через подключение к мобильной сети или Wi-Fi®. Можно управлять персональной аудиотекой в облаке с помощью разных устройств или синхронизировать списки воспроизведения и музыку, используя компьютер под управлением операционной системы Windows®. Дополнительные сведения см. на www.sonyentertainmentnetwork.com.

- ! Услуга Music Unlimited™ может быть недоступна в некоторых странах и регионах.

Открытие Music Unlimited™

- 1 На Начальный экран коснитесь .
- 2 Найдите и коснитесь .

Использование службы PlayNow™

Службу PlayNow™ можно использовать для загрузки приложений, музыки, игр, сигналов вызова и фоновых рисунков. PlayNow™ предлагает как платные, так и бесплатные загрузки. Имейте в виду, что варианты оплаты для платных приложений могут отличаться в зависимости от страны пребывания.



- 💡 В некоторых странах служба PlayNow™ может быть недоступна.

Перед загрузкой содержимого

Перед загрузкой убедитесь, что у вас есть подключение к сети Интернет. Кроме того, для загрузки содержимого может понадобиться вставить в устройство карту памяти.

- ! При загрузке содержимого на устройство может взиматься оплата за объем переданных данных. Для получения информации по тарифам на передачу данных в вашей стране обращайтесь к оператору связи.

Запуск приложения PlayNow™

- 1 На Начальный экран коснитесь .
- 2 Найдите и коснитесь .

Загрузка из службы PlayNow™

Загружайте большой выбор содержимого из службы PlayNow™ напрямую на устройство. Вам предлагается множество приложений, игр, музыки, мелодий сигнала вызова и других ресурсов. Имейте в виду, что варианты оплаты для платных приложений могут отличаться в зависимости от страны пребывания.

Загрузка на устройство объекта PlayNow

- 1 На Начальный экран коснитесь ☰.
- 2 Найдите и коснитесь **PlayNow™**.
- 3 Найдите нужный объект для загрузки, просмотрев категории приложений или воспользовавшись функцией поиска.
- 4 Коснитесь объекта, чтобы просмотреть подробную информацию о нем.
- 5 Чтобы начать процесс покупки, щелкните «Купить». Когда факт покупки будет подтвержден, можно приступить к загрузке содержимого.

FM-радио

О приложении FM-радио

FM-радио в вашем устройстве работает как любое FM-радио. Например, можно выбирать и слушать FM-радиостанции, а также сохранять их в избранном. Перед использованием радио необходимо подключить к устройству проводную мини-гарнитуру или наушники. Это необходимо, поскольку мини-гарнитура или наушники выступают в роли антенны. После их подключения при необходимости можно переключить звук радио на динамик устройства.

- 💡 При открытии FM-радио автоматически отображаются доступные каналы. Если для канала транслируется информация RDS, она появится через несколько секунд после начала прослушивания канала.

Запуск FM-радио

- 1 Подключите к устройству мини-гарнитуру или наушники.
 - 2 На Начальный экран коснитесь **FM-радио**.
 - 3 Найдите и коснитесь **FM-радио**. Доступные каналы отображаются по мере прокручивания частотного диапазона.
- ! При запуске FM-радио автоматически отображаются доступные каналы. Если для канала транслируется информация RDS, она появится через несколько секунд после начала прослушивания канала.

Перемещение между радиоканалами

- Перемещайте палец влево или вправо вдоль диапазона частот.
- Перетащите шкалу настройки вправо или влево.

Выбор региона радио

- 1 Открыв радиоприемник, нажмите **FM-радио**.
- 2 Коснитесь **Радиодиапазон**.
- 3 Выберите требуемый вариант.

Настройка визуализатора

- 1 Когда открыто радио, коснитесь **Визуализатор**.
- 2 Коснитесь **Визуализатор**.
- 3 Выберите требуемый вариант.

Обзор приложения "FM radio"

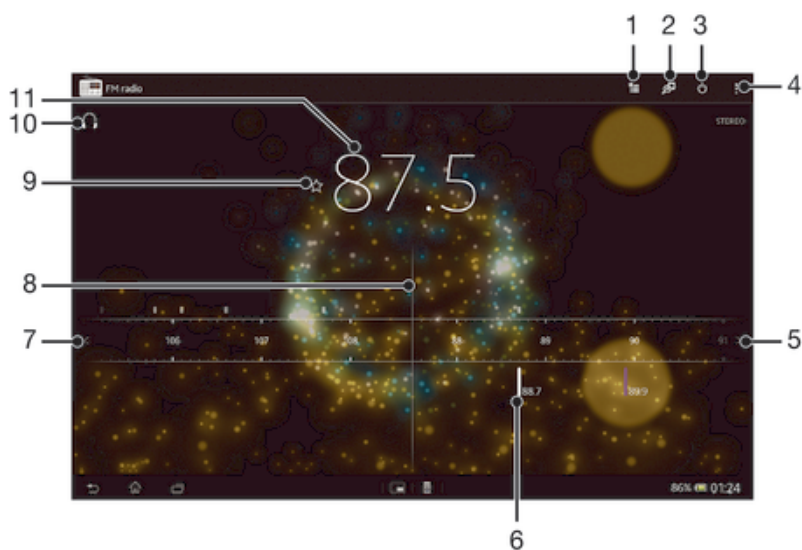

1	Список избранного
2	Запуск приложения распознавания музыки TrackID™
3	Кнопка включения/выключения радио
4	Просмотр функций меню
5	Поиск канала на более высокой частоте
6	Сохраненный избранный канал
7	Поиск канала на более низкой частоте
8	Колесо настройки
9	Добавление и удаление каналов из избранного
10	Настроенная частота
11	Переключение между динамиком и наушниками

Работа с избранными радиостанциями

Наиболее часто прослушиваемые радиостанции можно сохранять как избранные. С помощью избранных можно быстро переключаться между каналами.

Сохранение каналов как избранных

- 1 Когда радио открыто, перейдите к каналу, который требуется сохранить как избранный.
- 2 Коснитесь ★.
- 3 Введите имя и выберите цвет для канала, затем нажмите **Сохран.**

Удаление каналов из избранных

- 1 Когда радио открыто, перейдите к каналу, который требуется удалить.
- 2 Коснитесь ☆, а затем коснитесь **Удалить.**

Новый поиск радиоканалов

При перемещении в новое местоположение или если в текущем местоположении улучшился прием можно начать новый поиск радиоканалов.

- ! Новый поиск не влияет на сохраненные избранные каналы.

Запуск нового поиска радиоканалов

- 1 Открыв радиоприемник, нажмите ☰.
- 2 Коснитесь **Поиск станций.** Радиоприемник сканирует весь частотный диапазон и отображает все доступные каналы.

Параметры звука

Переключение звука радио между устройствами

Можно прослушать радио через проводную мини-гарнитуру или проводные наушники. При желании можно переключить звук на динамик после подключения одного из этих устройств.



Переключение звука радио на динамик

- 1 Открыв радиоприемник, нажмите ☰.
 - 2 Коснитесь **Через динамик.**
- 💡 Чтобы переключить звук обратно на проводную мини-гарнитуру или наушники, нажмите ☰ и коснитесь **Через наушники.**

Переключение между моно- и стереорежимами

FM-радио можно прослушивать в моно- или стереорежиме. В некоторых случаях переход в моно режим может способствовать снижению уровня шумов и улучшить качество звука.



Переключение между моно- и стереорежимами

- 1 Когда открыто радио, нажмите .
- 2 Коснитесь **Включить стереозвук**.
- 3 Для прослушивания радио в монорежиме, нажмите  и коснитесь **Усиленный монозвук**.

Идентификация музыкальных радиотрансляций с использованием технологии TrackID™

Технология **TrackID™** используется для распознавания песен, воспроизводимых встроенным FM-радиоприемником устройства.

Определение песни на FM-радио с помощью TrackID™

- 1 Во время прослушивания песни по FM-радио коснитесь .
 - 2 Появится индикатор выполнения процесса обработки песни приложением TrackID™. В случае успешного результата будет представлена звуковая дорожка или список возможных дорожек.
 - 3 Нажмите  для возврата в FM-радио.
- ! Приложение TrackID™ и услуга TrackID™ поддерживаются не во всех странах/регионах и не всеми местными сетями и/или поставщиками услуг.

Камера

О приложении камеры

Камера в вашем устройстве оснащена высокочувствительным датчиком Exmor R, который позволяет получать четкие фотографии и видеозаписи даже в условиях плохого освещения. Используя приложение камеры, можно, например, отправлять друзьям фотографии и видеофайлы в качестве сообщений или загружать их в веб-альбомы. Кроме того, ваше устройство оснащено передней камерой, которую удобно использовать для съемки автопортретов.

Обзор элементов управления камерой

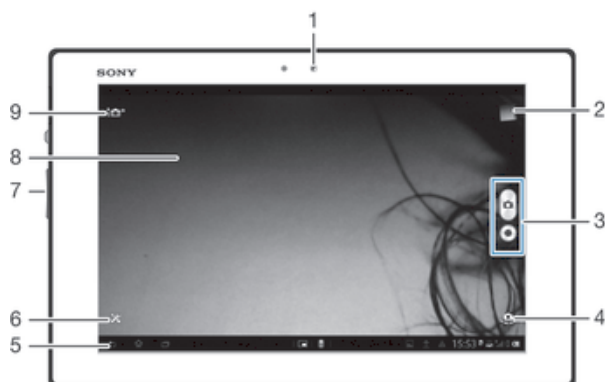

- 1 Передняя камера
- 2 Просмотр фотографий и видеозаписей
- 3 Фотосъемка или запись видеоклипов
- 4 Переключение между передней и основной камерой
- 5 Возврат к предыдущему шагу или выход из приложения камеры
- 6 Отображение всех параметров
- 7 Увеличение и уменьшение
- 8 Основной экран камеры
- 9 Значки параметров камеры

Открытие камеры

- На главном экране коснитесь , затем найдите и коснитесь .

Выключение камеры

- Нажмите  на главном экране камеры.

Использование камеры в режиме фотосъемки

Существует два способа фотосъемки с помощью камеры. Можно коснуться экранной кнопки камеры или коснуться точки на экране.

Съемка фотографий касанием экрана

- 1 Включите камеру.
- 2 Для отображения всех параметров коснитесь ✕.
- 3 Коснитесь **Съемка касанием** и выберите **Включить**, если данный параметр еще не выбран.
- 4 Направьте камеру на объект съемки.
- 5 Для включения автоматической фокусировки коснитесь точки на экране и удерживайте ее. Когда фокусная рамка станет синего цвета, поднимите палец, чтобы сделать фотографию.

Съемка фотографий касанием экранной кнопки камеры

- 1 Включите камеру.
- 2 Направьте камеру на объект съемки.
- 3 Коснитесь экранной кнопки камеры . Фотосъемка производится, как только палец отрывается от экрана.

Автопортретная фотосъемка с использованием передней камеры

- 1 Включите камеру.
- 2 Коснитесь значка в верхней левой части экрана, затем найдите и выберите **Передняя камера**.
- 3 Чтобы снять фотографию, коснитесь экранной кнопки камеры . Фотосъемка производится, как только палец отрывается от экрана.



Использование функции изменения масштаба

- Открыв камеру, воспользуйтесь клавишей регулировки громкости для изменения масштаба изображения.

Просмотр фотографий и видеозаписей

- 1 Откройте камеру, затем коснитесь миниатюры в верхней правой части экрана, чтобы открыть фотографию или видеозапись.
- 2 Проплистайте содержимое экранов влево или вправо, чтобы просмотреть имеющиеся фотографии и видеофайлы. Видеозаписи отмечаются значком .

Удаление фотографии

- 1 Откройте фотографию, которую нужно удалить.
- 2 Коснитесь пустой зоны экрана для отображения .
- 3 Коснитесь .
- 4 Коснитесь **Удалить** для подтверждения.

Распознавание лиц

Эта функция обеспечивает распознавание и наведение фокуса на лицо человека, находящегося за пределами центра кадра. Камера способна автоматически распознавать до пяти лиц в кадре, помечая их белыми рамками. Выбранное для фокусировки лицо выделяется рамкой желтого цвета. При этом фокус наводится на лицо, находящееся ближе всех к камере. Прикосновение к одной из рамок позволяет самостоятельно выбрать лицо, которое будет находиться в фокусе камеры.

Включение функции распознавания лица

- 1 Включите камеру.
- 2 Коснитесь значка в верхней левой части экрана, затем выберите **Обычный**.
- 3 Для отображения всех параметров коснитесь ✕.
- 4 Коснитесь **Режим фокусировки > Распознавание лиц**.

Съемка с распознаванием лиц

- 1 Открыв камеру и включив **Распознавание лиц**, направьте камеру на объект съемки. Камера распознает до пяти лиц в кадре и выделяет каждое распознанное лицо рамкой.
- 2 Коснитесь рамки лица, которое нужно выбрать для фокусировки. Это действие выполнять не нужно, если вы хотите использовать автоматическую фокусировку.
- 3 Лицо, на которое наведен фокус, выделяется желтой рамкой. Коснитесь экрана, чтобы сделать снимок.

Использование Smile Shutter™ для съемки улыбающихся лиц

Используйте технологию Smile Shutter™, чтобы запечатлеть в кадре улыбающиеся лица. Камера обнаруживает до пяти лиц и выбирает одно лицо для распознавания улыбки и автофокусировки. Когда выбранный человек улыбается, камера автоматически делает снимок.

Включение функции Smile Shutter™

- 1 Включите камеру.
- 2 Для отображения всех параметров коснитесь
- 3 Коснитесь **Распознавание улыбки** и выберите уровень улыбки.

Фотосъемка с использованием Smile Shutter™

- 1 Открыв камеру и включив Smile Shutter, направьте камеру на объект съемки. Камера выберет одно лицо для фокусировки.
- 2 Выбранное лицо отображается в зеленой рамке, и фотография снимается автоматически.
- 3 Если улыбка не обнаружена, коснитесь экрана, чтобы сфотографировать вручную.

Добавление географического положения к фотографиям

Функция добавления географических меток позволяет при съемке добавить к фотографиям информацию о приблизительном географическом местоположении. Географическое положение определяется с помощью беспроводных сетей (мобильных сетей или сетей Wi-Fi®) или технологии GPS.

Если на экране камеры отображается символ , то функция добавления географических меток включена, однако географическое положение определить не удалось. Если на экране камеры отображается символ , то функция добавления географических меток включена и географическое положение определено, поэтому к фотографиям можно добавлять географические метки. Когда ни один из этих двух символов не отображается, добавление географической метки выключено.

Включение функции добавления геометки

- 1 Включите камеру.
- 2 Коснитесь , затем коснитесь **Геометки > Включить**.
- 3 Коснитесь **ОК** для подтверждения активации GPS и/или беспроводных сетей.
- 4 Отметьте нужные функции в списке **Службы местоположения**.
- 5 Подтвердив свои настройки, нажмите для возврата к экрану камеры.
- 6 Символ на экране камеры означает, что текущее местоположение успешно определено и к фотографии может быть добавлена геометка. Если символ отсутствует, проверьте подключение к беспроводной сети и/или GPS.

Использование параметров камеры в режиме фотосъемки

Регулировка настроек параметров камеры в режиме фотосъемки

- 1 Включите камеру.
- 2 Для отображения всех параметров коснитесь .
- 3 Выберите параметр для настройки, затем отредактируйте его.







Настройка панели параметров камеры в режиме фотосъемки

- 1 Открыв камеру, коснитесь для отображения всех параметров.
- 2 Коснувшись и удерживая параметр, который необходимо переместить, перетяните его в требуемое положение.

Если параметр выйдет за пределы панели параметров, изменение будет отменено.







Обзор параметров камеры в режиме фотосъемки

Наилучшая автонастройка
Оптимизируйте параметры для любых условий съемки.

-  **Серия**
Используйте режим серийной съемки, чтобы снять несколько фотографий подряд, удерживая кнопку затвора. Можно выбрать одну из трех скоростей серийной съемки, каждая из которых имеет разное разрешение, т. е. разный размер изображений.
-  **Обычный**
-  **Передняя камера**
Выберите переднюю камеру при необходимости съемки автопортретов.
-  **Графический эффект**
Примените к фотографиям эффекты.
-  **Выбор сцены**
Чтобы быстро настроить камеру для съемки разных сцен, используйте предварительно запрограммированный тип сцены.
-  **Панорамный обзор**
Используйте этот параметр для съемки широкоугольных панорамных снимков. Коснитесь экрана и плавно поверните камеру из стороны в сторону.

Разрешение



Выберите размер изображения и соотношение сторон до начала фотосъемки. Для фотографий в более высоком разрешении требуется больше памяти.

-  **3264×2448(4:3)**
Размер изображения — 8 мегапикселей, соотношение сторон — 4:3. Формат фотографий для просмотра на дисплеях с обычным соотношением сторон или для печати с высоким разрешением.
-  **3104×2328(4:3)**
Размер изображения — 7 мегапикселей, соотношение сторон — 4:3. Формат фотографий для просмотра на дисплеях с обычным соотношением сторон или для печати с высоким разрешением.
-  **3104×1746(16:9)**
Размер изображения — 5 мегапикселей, соотношение сторон — 4:3. Формат фотографий для просмотра на дисплеях с обычным соотношением сторон или для печати с высоким разрешением.
-  **1632×1224(4:3)**
Размер изображения — 2 мегапикселя, соотношение сторон — 4:3. Формат фотографий для просмотра на дисплеях с обычным соотношением сторон.
-  **1920×1080(16:9)**
Размер изображения — 2 мегапикселя, соотношение сторон — 16:9. Формат фотографий для просмотра на широкоэкранных дисплеях.
-  **640×480(4:3)**
Формат VGA с соотношением сторон 4:3.

- ! Размер изображения 7 мегапикселей — это максимальное доступное разрешение при фотографировании с использованием режима **Наилучшая автонастройка**; либо в случае, если HDR включен в режиме **Обычный**; или выбран режим **Условия съемки (HDR-коррекция подсветки)**.
- ! Разрешение изображения 8 мегапикселей доступно только в случае выбора режима фотосъемки **Обычный**, если при этом HDR отключен, а также в случае выбора режима **Условия съемки** (за исключением режима **HDR-коррекция подсветки**).

Автотаймер

Таймер автоматической съемки позволяет фотографировать, не держа устройство в руке. Данная функция используется для съемки автопортретов или групповых фотографий, чтобы в кадр смогли попасть все присутствующие. Автотаймер можно использовать, чтобы избежать вздрагивания камеры при съемке.

-  **Вкл. (10 сек.)**
Устанавливает 10-секундную задержку с момента касания экрана камеры до момента съемки.
-  **Вкл. (2 сек.)**
Устанавливает 2-секундную задержку с момента касания экрана камеры до момента съемки.
-  **Выключить**
Съемка производится в момент касания экрана камеры.

Smile Shutter™

Функция распознавания улыбки используется для определения типа улыбки, на который камера должна среагировать и сделать снимок.

Быстрый запуск

Используйте параметры быстрого запуска для запуска камеры с экрана блокировки.



Запустить и снять

После того как вы перетащите  внутрь, запустится фотокамера из режима сна телефона и будет сделана первая фотография.



Только запустить (фотокамера)

После того, как вы перетащите  внутрь, запустится фотокамера из режима сна телефона.



Запустить и записать видео

После того, как вы перетащите  внутрь, запустится видекамера из режима сна телефона и начнется запись.



Только запустить (видеокамера)

После того, как вы перетащите  внутрь, запустится видекамера из режима сна.



Выключить

Режим фокусировки

Настройки функции фокусировки определяют, какая часть фотографии должна оставаться четкой. Если включен режим постоянной автоматической фокусировки, камера постоянно настраивает фокус так, чтобы область в желтой фокусной рамке всегда оставалась четкой.



Одиночная автофокусировка

Камера автоматически фокусируется на выбранном предмете. Постоянная автоматическая фокусировка включена. Коснитесь экрана камеры и удерживайте его; желтая фокусная рамка станет синей, указывая на то, что камера сфокусирована на объекте. Фотография будет сделана, когда отпустите палец.



Мультиавтофокусировка

Фокус автоматически устанавливается на нескольких участках изображения. Коснитесь экрана камеры и удерживайте его; желтая фокусная рамка станет синей, указывая на то, что камера сфокусирована на объекте. Фотография будет сделана, когда отпустите палец. Постоянная автоматическая фокусировка выключена.



Распознавание лиц

Камера способна автоматически распознавать до пяти лиц в кадре, помечая их рамками на экране. При этом фокус автоматически наводится на самое близкое к камере лицо. Лицо, на которое будет наводиться фокус, можно выбрать самостоятельно, коснувшись его на экране. Если вы коснетесь экрана камеры, синяя рамка покажет, на какое лицо наведен фокус. При некоторых условиях съемки функция распознавания лиц может быть недоступной. Постоянная автоматическая фокусировка включена.



Сенсорная фокусировка

Чтобы задать область фокусировки, коснитесь определенного участка на экране камеры. Постоянная автоматическая фокусировка выключена. Коснитесь экрана камеры и удерживайте его; желтая фокусная рамка станет синей, указывая на то, что камера сфокусирована на объекте. Фотография будет сделана, когда отпустите палец.



Слежение за объектом

Когда вы выбираете объект, касаясь его в видоискателе, камера отслеживает его.



Этот параметр доступен только в режиме фотосъемки **Обычный**.

Значение экспозиции



Определяет поток света на фотографии, которую требуется сделать. Чем выше значение, тем больше поток света.



Этот параметр доступен только в режиме съемки **Обычный**.

HDR

Используйте параметр HDR (High Dynamic Range, расширенный динамический диапазон) для фотографирования в сильном контрастном свете или в условиях повышенной контрастности. HDR

компенсирует потерю деталей и позволяет получить изображение с надлежащей видимостью как в темных, так и светлых участках.

- ! Этот параметр доступен только в режиме съемки **Обычный**.

Баланс белого

Настройка баланса белого регулирует цветовой баланс согласно условиям освещения.



Автоматически

Автоматическая настройка цветового баланса в соответствии с условиями освещения.



Лампа накаливания

Цветовой баланс настраивается для съемки в условиях теплого освещения (например, ламп накаливания).



Флуор. лампа

Настройка цветового баланса для съемки в помещении, освещенном лампами дневного света.



Дневной свет

Цветовой баланс настраивается для съемки в солнечную погоду под открытым небом.



Облачность

Настройка цветового баланса для съемки на улице в облачную погоду.

- ! Этот параметр доступен только в режиме съемки **Обычный**.

ISO

Размытость изображения, вызванная плохим освещением или перемещением объектов, может быть сокращена посредством увеличения чувствительности ISO.



Авто

Автоматически устанавливает чувствительность ISO.



100

Автоматически устанавливает чувствительность ISO, равную 100.



200

Автоматически устанавливает чувствительность ISO, равную 200.



400

Автоматически устанавливает чувствительность ISO, равную 400.



800

Автоматически устанавливает чувствительность ISO, равную 800.



1600

Автоматически устанавливает чувствительность ISO, равную 1600.

- ! Этот параметр доступен только в режиме съемки **Обычный**.

Измерение

Эта функция позволяет автоматически выставлять сбалансированную экспозицию, измеряя поток света, падающий на объект фотосъемки.



По центру

Настраивает экспозицию по центру изображения.



Средний уровень

Вычисляет экспозицию, исходя из общего потока света во всем изображении.



Точечное освещение

Настраивает экспозицию по предельно малому участку изображения.

- ! Этот параметр доступен только в режиме фотосъемки **Обычный**.

Стабилизация изображения

При фотосъемке устройство трудно удерживать в устойчивом положении. Функция стабилизации изображения помогает компенсировать небольшие смещения камеры.

Добавление геометок

Добавьте к фотографии метку с подробной информацией о месте съемки.



Включить

Если функция добавления геометок включена, при съемке к фотографиям добавляется информация о приблизительном географическом местоположении. Для использования функции добавления географических меток необходимо включить функцию определения местоположения в меню **Настройки**. Чтобы иметь возможность добавлять к фотографии географические метки, перед началом фотосъемки необходимо определить свое текущее местоположение. В случае успешного определения текущего местоположения на экране камеры появляется значок . В процессе определения местоположения на экране отображается значок



Выключить

Если функция добавления геометок выключена, просмотреть информацию о месте съемки будет невозможно.

Просмотр

Можно выбрать просмотр фотографии сразу после того, как она была сделана, или видео сразу после его записи.



Неограниченный

После того, как фотография или видеозапись будет сделана, она откроется для просмотра.



5 секунд

После того, как фотография или видеозапись будут сделаны, они откроются для просмотра на 5 секунд.



3 секунды

После того, как фотография или видеозапись будут сделаны, они откроются для просмотра на 3 секунды.



Выключить

После съемки или записи сделанное фото или видеозапись сохраняются, но при этом для просмотра не открываются.



Этот параметр доступен только в режиме фотосъемки **Обычный**.

Съемка касанием

Позволяет выбрать конкретную область фокусировки, коснувшись ее пальцем на экране камеры. Фотосъемка производится, как только палец отрывается от экрана. Данный параметр доступен, только если установлен режим фокусировки касанием.



Включить



Выключить

Звук затвора

Выберите, включить или выключить звук затвора при записи видео.

Хранение данных

Данные можно сохранять на съемной SD-карте или на внутреннем накопителе устройства.



Внутренний накопитель

Фотографии и видео сохраняются в памяти устройства.





SD-карта

Фотографии и видео сохраняются на SD-карте.





Использование видеокамеры

Управление записью видео через сенсорный экран



- 1 Включите камеру.
- 2 Направьте камеру на объект съемки.
- 3 Коснитесь , чтобы начать запись.
- 4 Коснитесь , чтобы остановить запись.

 Для получения наилучших записей снимайте видео в альбомной ориентации.

Воспроизведение видеозаписей

- 1 Включите камеру.
- 2 Выберите миниатюры в верхней части экрана.
- 3 Для просмотра фотографий и видеофайлов пролистайте экран влево или вправо. Видеозаписи отмечаются значком .
- 4 Коснитесь  для воспроизведения видео.
- 5 Чтобы остановить воспроизведение видеофайла, коснитесь  или .

Удаление видеозаписи

- 1 Найдите видео, которое нужно удалить.
- 2 Коснитесь пустой зоны экрана для отображения .
- 3 Коснитесь .
- 4 Коснитесь **Удалить** для подтверждения.

Работа с параметрами видеокамеры

Регулировка настроек параметров камеры в режиме видеосъемки

- 1 Включите камеру.
- 2 Коснитесь одного из значков параметров на экране.
- 3 Для отображения всех параметров коснитесь .
- 4 Выберите параметр, который нужно настроить, и внесите изменения.

Настройка панели параметров камеры в режиме видеосъемки

- 1 Открыв камеру, коснитесь  для отображения всех параметров.
- 2 Коснувшись и удерживая параметр, который необходимо переместить, перетащите его в требуемое место.

 Если параметр выйдет за пределы панели параметров, изменение будет отменено.

Обзор параметров видеокамеры

Условия съемки

Функция выбора условий съемки помогает быстро настроить камеру, используя предварительно запрограммированные для наиболее распространенных ситуаций параметры. При этом камера определяет оптимальный набор параметров, соответствующих выбранным условиям съемки и обеспечивающих наилучшее качество видео.



Выключить

Функция выбора условий съемки отключена и видео можно снимать вручную.



Мягкий фокус

Используется для видеосъемки на неконтрастном фоне.







Пейзаж

Используется для пейзажной видеосъемки. Фокус камеры наводится на удаленные объекты.







Ночной режим

При включении этого режима увеличивается светочувствительность. Этот режим следует использовать в условиях слабого освещения. Быстро движущиеся предметы в записи могут получиться смазанными. Держите руку ровно или используйте опору. Для получения качественной видеозаписи рекомендуется отключать режим ночной съемки в условиях достаточного освещения.

-  **Пляж**
Этот режим следует использовать в условиях яркого освещения во избежание переэкспонирования видео.
-  **Снег**
Этот режим следует использовать в условиях яркого освещения во избежание переэкспонирования видео.
-  **Спорт**
Служит для съемки видео быстро движущихся объектов. Короткое время экспозиции сводит эффект смазанных движений к минимуму.
-  **Вечеринка**
Служит для съемки видео в помещении в условиях слабой освещенности. Этот режим адаптирован к фоновому освещению закрытых помещений или полумраку. Быстро движущиеся предметы в записи могут получиться смазанными. Держите руку ровно или используйте опору.



Разрешение видео

Настройка разрешения видео для различных форматов.

-  **Full-HD**
Формат высокой четкости Full HD (Full High Definition) с соотношением сторон 16:9. 1920×1080 пикселей.
-  **HD 720p**
Формат высокой четкости HD (High Definition) с соотношением сторон 16:9. 1280×720 пикселей.
-  **VGA**
Формат VGA с соотношением сторон 4:3. 640×480 пикселей.
-  **MMS**
Запись видео в формате, пригодном для отправки в виде мультимедийных сообщений. Время записи этого формата видео ограничено допустимым размером мультимедийного сообщения.









Автотаймер

Автотаймер позволяет вести видеосъемку, не держа устройство в руке. Этот режим можно использовать для групповой видеосъемки, где в кадре должен присутствовать каждый. Автотаймер можно также использовать для обеспечения неподвижности камеры во время видеосъемки.

-  **Вкл. (10 сек.)**
Устанавливает 10-секундную задержку с момента касания экрана камеры до начала записи видео.
-  **Вкл. (2 сек.)**
Устанавливает 2-секундную задержку с момента касания экрана камеры до начала записи видео.
-  **Выключить**
Видеосъемка начинается в момент касания экрана камеры.



Быстрый запуск

Используйте параметры быстрого запуска для запуска камеры с экрана блокировки.

-  **Запустить и снять**
После того как вы перетащите  внутрь, запустится фотокамера из режима сна телефона и будет сделана первая фотография.
-  **Только запустить (фотокамера)**
После того, как вы перетащите  внутрь, запустится фотокамера из режима сна телефона.
-  **Запустить и записать видео**
После того, как вы перетащите  внутрь, запустится видеокамера из режима сна телефона и начнется запись.
-  **Только запустить (видеокамера)**
После того, как вы перетащите  внутрь, запустится видеокамера из режима сна.
-  **Выключить**

Режим фокусировки

От параметров фокусировки зависит, какая часть изображения должна быть четкой. Если включен режим постоянной автоматической фокусировки, камера постоянно настраивает фокус так, чтобы область в белой фокусной рамке всегда оставалась четкой.

-  **Одиночная автофокусировка**
Камера автоматически фокусируется на выбранном объекте. Постоянная автоматическая фокусировка включена.
-  **Распознавание лиц**
Камера способна автоматически распознавать до пяти лиц в кадре, помечая их рамками на экране. При этом фокус автоматически наводится на самое близкое к камере лицо. Лицо, на которое будет наводиться фокус, можно выбрать самостоятельно, коснувшись его на экране. Если вы коснетесь экрана камеры, желтая рамка покажет, на какое лицо наведен фокус. При некоторых условиях съемки функция распознавания лиц может быть недоступной. Постоянная автоматическая фокусировка включена.
-  **Слежение за объектом**
Когда вы выбираете объект, касаясь его в видоискателе, камера отслеживает его.

Значение экспозиции





-  Этот параметр позволяет определить поток света, падающий на объект съемки. Чем выше значение, тем больше поток света.

Видео HDR

Используйте видео HDR (High-Dynamic Range, расширенный динамический диапазон) для записи видео в сильном контровом свете или в условиях повышенной контрастности. Видео HDR компенсирует потерю деталей и позволяет получить изображение с надлежащей видимостью как в темных, так и светлых участках.



Баланс белого

Настройка баланса белого регулирует цветовой баланс согласно условиям освещения.

-  **Автоматически**
Цветовой баланс настраивается автоматически в зависимости от условий освещения.
-  **Лампа накаливания**
Цветовой баланс настраивается для съемки в условиях теплого освещения (например, лампы накаливания).
-  **Флуор. лампа**
Цветовой баланс настраивается для ламп люминесцентного освещения.
-  **Дневной свет**
Цветовой баланс настраивается для съемки в солнечную погоду под открытым небом.
-  **Облачность**
Цветовой баланс настраивается для съемки при облачности.

Измерение

Эта функция позволяет автоматически выставлять сбалансированную экспозицию, измеряя поток света, падающий на объект фотосъемки.

-  **По центру**
Настраивает экспозицию по центру изображения.
-  **Средний уровень**
Вычисляет экспозицию, исходя из общего потока света во всем изображении.
-  **Точечное освещение**
Настраивает экспозицию по предельно малому участку изображения.



Стабилизация изображения

При видеосъемке устройство трудно удерживать в устойчивом положении. Функция стабилизации изображения помогает компенсировать небольшие смещения камеры.

Добавление геометок

Добавьте к видеоролику метку с подробной информацией о месте съемки.

-  **Включить**
Если функция добавления геометок включена, при съемке к видео добавляется информация о приблизительном географическом местоположении. Для использования функции добавления географических меток необходимо

включить функцию определения местоположения в меню **Настройки**. Чтобы иметь возможность добавлять к видео геометки, перед началом фотосъемки необходимо определить свое текущее местоположение. В случае успешного определения текущего местоположения на экране камеры появляется значок . В процессе определения местоположения на экране отображается значок .



Выключить

Если функция добавления геометок выключена, просмотреть информацию о месте видеосъемки будет невозможно.

Микрофон

Выберите, следует ли одновременно с видео записывать также фоновый звук.

Съемка касанием

Позволяет выбрать конкретную область фокусировки, коснувшись ее пальцем на экране камеры. Фотосъемка производится, как только палец отрывается от экрана. Данный параметр доступен, только если установлен режим фокусировки касанием.



Включить



Выключить

Звук затвора

Выберите, включить или выключить звук затвора при записи видео.

Хранение данных

Данные можно сохранять на съемной SD-карте или на внутреннем накопителе устройства.



Внутренний накопитель

Фотографии и видео сохраняются в памяти устройства.



SD-карта

Фотографии и видео сохраняются на SD-карте.

Альбом

О приложении Альбом

Используйте Альбом для просмотра фотографий и воспроизведения видеозаписей, сделанных камерой, а также другого содержимого, сохраненного на устройстве. Вы можете добавлять к фотографиям и видео геометки, чтобы затем просматривать их на карте мира. Альбом также позволяет просматривать фотографии и видеозаписи, хранящиеся на сетевом сервере, например веб-альбомы в Picasa™ или в Facebook™.

Из Альбома можно обмениваться любимыми фотографиями и видеофайлами с друзьями через беспроводное соединение Bluetooth™, по электронной почте, через службу сообщений или посредством различных интерактивных услуг. Вы можете выполнять базовые операции редактирования фотографий и использовать их в качестве фоновых рисунков или изображений для контактов. Для получения более подробной информации см. раздел «Подключение устройства к компьютеру» на стр. 95.

Обзор вкладок Альбома

В Альбоме доступны такие вкладки:

- **Изображения** — просмотр всех фотографий и видео, сохраненных на устройстве.
- **Мои альбомы** — просмотр альбомов в сети Интернет, фотографий и видеороликов с геометками на карте мира.

Открытие Альбома

- 1 В Начальный экран коснитесь **☰**.
- 2 Найдите и коснитесь **Альбом**.

Mobile BRAVIA® Engine

Технология Mobile BRAVIA® Engine компании Sony улучшает визуальные качества фотографий и видеозаписей после съемки, делая изображения чище, четче и натуральнее. Функция Mobile BRAVIA Engine включена по умолчанию, но ее можно выключить, если необходимо сократить потребление энергии аккумулятора.

Включение Mobile BRAVIA® Engine

- 1 На Начальный экран коснитесь **☰**.
- 2 Найдите и коснитесь **Настройки > Дисплей**.
- 3 Отметьте флажок против **Mobile BRAVIA Engine 2**, если он не установлен.

Просмотр фотографий и видео на вкладке **Изображения**

На вкладке **Изображения** Альбома можно просматривать миниатюры фотографий и видео в режиме значков.

Обзор вкладки **Изображения**

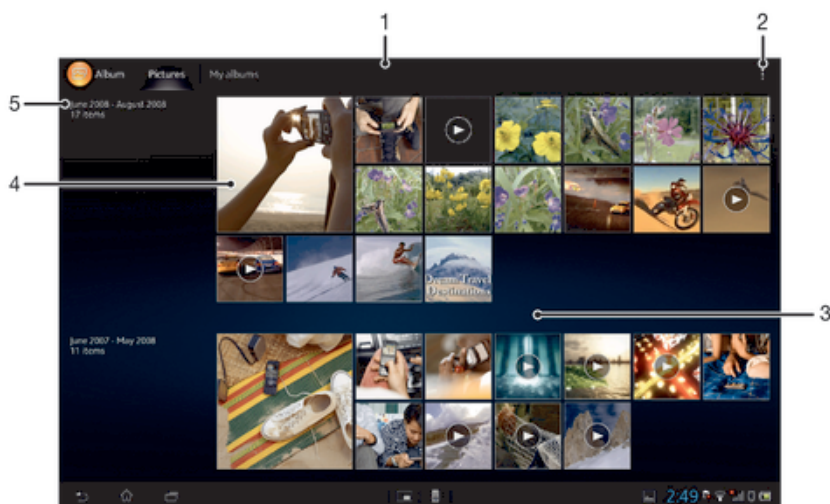

- 1 Просмотр фотографий и видеофайлов.
- 2 Функции меню просмотра.
- 3 Прокрутка вверх и вниз для просмотра содержимого.
- 4 Просмотр фотографий и видеофайлов осуществляется в одно касание.
- 5 Дата и количество объектов в группе ниже.

Просмотр фотографий и видео в режиме значков

- 1 В Начальный экран коснитесь ☰.
- 2 Найдите и коснитесь **Альбом**. Все фотографии и видеофайлы отображаются в хронологическом порядке в виде значков. Видео отмечается значком ▶.
- 3 Чтобы открыть фотографию или видеозапись для просмотра, коснитесь её.
- 4 Пролистайте экран влево, чтобы открыть следующую фотографию или видеозапись. Пролистайте экран вправо, чтобы открыть следующую фотографию или видеозапись.

Изменение размера миниатюр в Альбоме

- Во время просмотра миниатюр фотографий и видео в Альбоме разведите пальцы в стороны для увеличения масштаба или сведите их вместе для уменьшения масштаба.

Работа с пакетами фотографий или видеофайлов в Альбоме

- 1 При просмотре миниатюр фотографий и видео в Альбоме коснитесь ☰, затем коснитесь **Выбор объектов**.
 - 2 Коснитесь объектов, с которыми желаете работать. Выбранные объекты подсвечиваются синей рамкой.
 - 3 При помощи инструментов панели инструментов вверху экрана работайте с выбранными объектами.
- 💡 Включение режима выделения выполняется также касанием и удержанием объекта до появления синей рамки. После этого можно касанием выбрать другие объекты.

Просмотр фотографий и видеозаписей на вкладке **Мои альбомы**

В «Моих альбомах» доступны следующие иконки:

- **Альбомы камеры** – просмотр всех фотографий и видеозаписей, сделанных камерой устройства.
- **Внутренняя память** – просмотр всех фотографий и видеозаписей, сохраненных во внутренней памяти устройства.

- **Моя SD-карта** – просмотр всех фотографий и видеозаписей, сохраненных на съемной карте памяти вашего устройства.

Обзор вкладки **Мои альбомы**

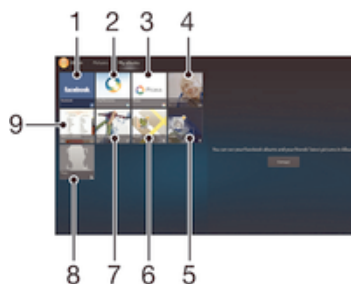

- | | |
|---|--|
| 1 | Просмотр фотографий и видео на Facebook™. |
| 2 | Просмотр фотографий и видео с помощью услуги PlayMemories Online. |
| 3 | Просмотр фотографий и видео в Picasa™. |
| 4 | Просмотр всех фотографий и видеозаписей, снятых камерой устройства. |
| 5 | Просмотр фотографий в режиме глобуса. |
| 6 | Просмотр фотографий на карте. |
| 7 | Просмотр всех фотографий и видео, записанных на съемной карте памяти. |
| 8 | Просмотр всех фотографий, на которых изображены лица. |
| 9 | Просмотр всех фотографий и видео, сохраненных во внутренней памяти устройства. |

Просмотр содержимого в виде списка на элементе "Альбомы камеры"

- 1 В Начальный экран коснитесь **☰**.
- 2 Найдите и коснитесь **Альбом > Мои альбомы > Альбомы камеры**.
- 3 Коснитесь папки, которую необходимо открыть. Содержимое папки отображается значками в хронологическом порядке. Видео отмечается значком **▶**.
- 4 Чтобы открыть фотографию или видеозапись для просмотра, коснитесь её.
- 5 Пролистайте экран влево, чтобы открыть следующую фотографию или видеозапись. Пролистайте экран вправо, чтобы открыть следующую фотографию или видеозапись.

Просмотр содержимого на экране списка на элементе "Внутренняя память"

- 1 В Начальный экран коснитесь **☰**.
- 2 Найдите и коснитесь **Альбом > Мои альбомы > Внутренняя память**.
- 3 Коснитесь папки, которую необходимо открыть. Содержимое папки отображается значками в хронологическом порядке. Видео отмечается значком **▶**.
- 4 Чтобы открыть фотографию или видеозапись для просмотра, коснитесь её.
- 5 Пролистайте экран влево, чтобы открыть следующую фотографию или видеозапись. Пролистайте экран вправо, чтобы открыть следующую фотографию или видеозапись.

Просмотр содержимого на экране списка на элементе "Моя SD-карта"

- 1 В Начальный экран коснитесь **☰**.
- 2 Найдите и коснитесь **Альбом > Мои альбомы > Моя SD-карта**.
- 3 Коснитесь папки, которую необходимо открыть. Содержимое папки отображается значками в хронологическом порядке. Видео отмечается значком **▶**.
- 4 Чтобы открыть фотографию или видеозапись для просмотра, коснитесь её.
- 5 Пролистайте экран влево, чтобы открыть следующую фотографию или видеозапись. Пролистайте экран вправо, чтобы открыть следующую фотографию или видеозапись.

Операции с фотографиями в Альбоме

В Альбоме можно редактировать фотографии. Например, можно обрезать фотографии, использовать их в качестве фотографий контактов или обоев.

Изменение масштаба фотографий

- Во время просмотра фотографии дважды коснитесь экрана для увеличения масштаба. Повторите двойное касание для уменьшения масштаба.
- Во время просмотра фотографии разведите пальцы в стороны для увеличения масштаба или сведите их вместе для уменьшения масштаба.

Просмотр фотографий в виде слайд-шоу

- 1 При просмотре фотографии коснитесь экрана, чтобы отобразить панели управления, а затем выберите > **Слайд-шоу**, чтобы начать воспроизведение всех фотографий в альбоме.
- 2 Коснитесь фотографии, чтобы завершить слайд-шоу.

Просмотр фотографий в виде слайд-шоу

- 1 При просмотре фотографии коснитесь экрана, чтобы открыть панели инструментов, потом коснитесь > **SensMe™ слайд-шоу**.
 - 2 Выберите музыку и тему, которую вы хотите использовать для слайд-шоу, потом коснитесь . Приложение «Альбом» анализирует фотографии и использует музыкальные данные SensMe™ для воспроизведения слайд-шоу.
 - 3 Чтобы приостановить воспроизведение, коснитесь экрана, чтобы открыть элементы управления, затем коснитесь .
- Для получения более подробной информации о SensMe™ см. Классификация музыки с помощью каналов SensMe™ на странице 54.

Изменение ориентации фотографии

- 1 При просмотре фотографии коснитесь экрана, чтобы отобразить панели инструментов, после чего коснитесь .
- 2 Выберите **Повернуть влево** или **Повернуть вправо**. Фотография сохраняется в новой ориентации.

Обрезка фотографии

- 1 При просмотре фотографий коснитесь экрана, чтобы открыть панели инструментов, потом коснитесь > **Редактировать фотографию** > > **Обрезать**.
- 2 Чтобы настроить рамку для обрезки фотографии, коснитесь края рамки и удерживайте его. Когда квадратики по краям исчезнут, изменение размера кадра осуществляется перетаскиванием наружу или внутрь.
- 3 Чтобы все стороны рамки изменялись пропорционально, коснитесь и удерживайте один из четырех углов рамки для того, чтобы квадратики по краям пропали, затем перетащите угол.
- 4 Чтобы переместить рамку для обрезки на другой участок фотографии, коснитесь внутренней части рамки и, удерживая ее, перетащите рамку в требуемое положение.
- 5 Чтобы сохранить копию фотографии после обрезки, коснитесь **Сохранить**. На устройстве останется также исходное необрезанное изображение.

Передача фотографии

- 1 При просмотре фотографии коснитесь экрана, чтобы отобразить панели инструментов, после чего коснитесь > **Использовать как**.
- 2 Выберите функцию в отобразившемся списке.
- 3 Выполните соответствующие действия для использования фотографии.



Редактирование фотографии

- При просмотре фотографии коснитесь экрана, чтобы отобразить панели инструментов, после чего коснитесь > **Редактировать фотографию**.

Передача фотографии

- 1 При просмотре фотографии коснитесь экрана, чтобы отобразить панели инструментов, после чего коснитесь .
- 2 В открывшемся меню коснитесь приложения, которое нужно использовать для передачи выбранной фотографии, затем выполните действия для его отправки.

Добавление географической метки к фотографии

- 1 При просмотре фотографии коснитесь экрана, чтобы отобразить панели инструментов, после чего коснитесь , чтобы открыть экран карты.
 - 2 Отыщите и коснитесь желаемого местоположения, тем самым помещая фотографию на карту.
 - 3 Чтобы изменить местоположение фотографии, коснитесь местоположения на карте, куда бы вы хотели переместить фотографию.
 - 4 По окончании коснитесь **ОК**, чтобы сохранить геометку и вернуться к просмотру фотографий.
- 💡 Когда фотография получит геометку, вместе с информацией о местоположении отобразится . Чтобы просмотреть фотографию на карте, можно коснуться этого значка.

Удаление фотографии

- 1 При просмотре фотографий коснитесь экрана, чтобы открыть панели инструментов, затем коснитесь  > **Удалить**.
- 2 Коснитесь **ОК**.

Операции с видеороликами в Альбоме

Используйте Альбом для просмотра видеофайлов, сделанных камерой телефона, а также загруженных или скопированных на устройство. Вы можете обмениваться видео с друзьями, например, загружая видео в интерактивные службы.

Просмотр видеозаписи

- 1 Откройте вкладку **Изображения** или **Мои альбомы** в Альбоме.
- 2 В режиме просмотра значков или списка отыщите видеофайл, который хотите открыть.
- 3 Коснитесь видео, чтобы воспроизвести его.
- 4 Если элементы управления воспроизведением не появились, попробуйте прикоснуться к экрану. Чтобы скрыть элементы управления воспроизведением, коснитесь экрана еще раз.

Приостановка воспроизведения видео

- 1 При проигрывании видео коснитесь экрана, чтобы отобразить элементы управления.
- 2 Коснитесь .

Быстрая перемотка видео вперед и назад

- 1 При проигрывании видео коснитесь экрана, чтобы отобразить элементы управления.
- 2 Для быстрой перемотки видео вперед или назад потяните ползунок воспроизведения соответственно вправо или влево.

Регулировка громкости видео

- Нажмите клавишу регулировки громкости.

Передача видео

- 1 При воспроизведении видео коснитесь экрана, чтобы отобразить панели инструментов, после чего коснитесь  > **Обменяться**.
 - 2 В открывшемся меню коснитесь приложения, которое нужно использовать для передачи выбранного видео, затем выполните соответствующие действия для его отправки.
- ! Возможно, защищенные авторскими правами объекты нельзя будет копировать, отправлять или передавать. Некоторые элементы не могут быть отправлены по причине слишком большого размера файла.

Удаление видео

- 1 В Альбоме найдите видеофайл, который нужно удалить.
- 2 Коснитесь и удерживайте видео для включения режима выделения. В выбранном состоянии рамка миниатюры видео становится синей.
- 3 Коснитесь  > **Удалить**, затем коснитесь **ОК**.

Просмотр фотографий на карте

При загрузке или копировании на устройство фотографий с геотметками можно просмотреть эти фотографии на карте, на которой показаны местоположения, их которых были сделаны снимки. Фотографии с геотметками — это фотографии, содержащие информацию о конкретном местоположении. Если фотографии пока не содержат геотметки, их можно добавить вручную в Альбоме.

Обзор вкладки **Карты**

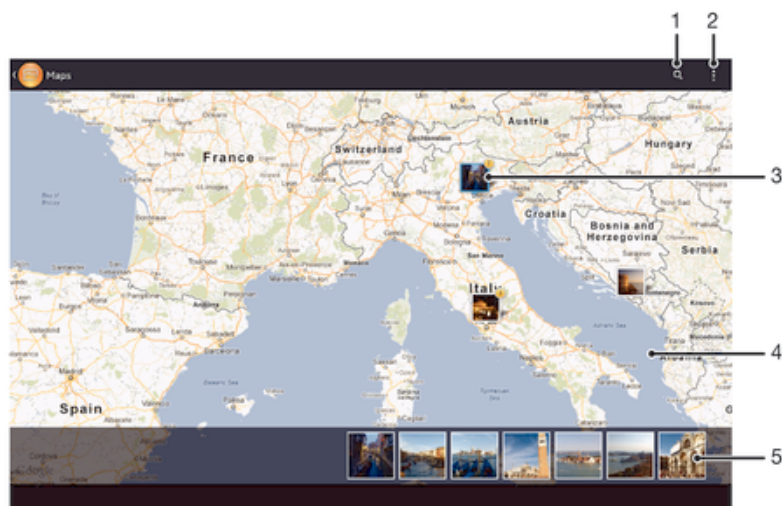

- 1 Поиск местоположения на карте.
- 2 Функции меню просмотра.
- 3 Группа фотографий и/или видеороликов, имеющих одинаковые геотметки местоположения.
- 4 Коснитесь дважды, чтобы увеличить. Выполните движение щипком, чтобы уменьшить. Перетаскивайте для просмотра разных фрагментов карты.
- 5 Миниатюры выбранной группы фотографий и/или видеороликов. Коснитесь объекта, чтобы развернуть его на полный экран.

Включение функции определения местоположения

- 1 На Начальный экран коснитесь ☰.
- 2 Найдите и коснитесь **Настройки > Услуги местоположения**.
- 3 Отметьте флажок напротив **Спутники GPS** и/или **Местоположение от Google**.

Просмотр фотографий в Альбоме с геотметками на карте

- 1 На Начальный экран коснитесь ☰.
 - 2 Найдите и коснитесь **Альбом > Мои альбомы > Карты**.
 - 3 Коснитесь фотографии, чтобы развернуть ее на полный экран.
 - 4 Если в одном и том же месте снято несколько фотографий, на карте будет отображаться лишь одна из них. Общее число фотографий отображается в верхнем правом углу, например, 5. Для просмотра этих фотографий коснитесь верхней фотографии и одной из миниатюр внизу экрана.
- 💡 При просмотре фотографии с геотметкой в программе просмотра фотографий можно коснуться экрана, чтобы отобразить панели инструментов, затем коснуться 📍, чтобы просмотреть фотографию на карте.

Просмотр фотографий в Альбоме с геометками на глобусе

- 1 На Начальный экран коснитесь
 - 2 Найдите и коснитесь **Альбом** > **Мои альбомы** > **Глобус**.
 - 3 Коснитесь фотографии, чтобы развернуть ее на полный экран.
 - 4 Если в одном и том же месте снято несколько фотографий, на карте будет отображаться лишь одна из них. Общее число фотографий отображается в верхнем правом углу, например, . Для просмотра этих фотографий коснитесь верхней фотографии и одной из миниатюр внизу экрана.
- При просмотре фотографии с геометкой в приложении камеры можно коснуться экрана, чтобы отобразить панели инструментов, затем коснуться , чтобы просмотреть фотографию на карте.

Добавление геометки при просмотре карты в Альбоме

- 1 Просматривая карту в Альбоме, коснитесь , затем коснитесь **Добавить геометку**.
- 2 Найдите и коснитесь фотографии, для которой вы хотите добавить геометку.
- 3 Коснитесь желаемого местоположения на карте, чтобы установить геометку, затем коснитесь **ОК**.

Редактирование геометки фотографии в Альбоме

- 1 При просмотре фотографии на карте в Альбоме можно коснуться и удерживать фотографию, пока ее рамка не посинеет.
 - 2 Перетащите фотографию на новое место.
- Вместо перетаскивания можно просто коснуться нужного места на карте.

Изменение режима просмотра карты в Альбоме

- Просматривая карту в Альбоме, коснитесь , затем выберите **Обычный вид** или **Спутник**.

Просмотр альбомов в сети Интернет

Альбом позволяет просматривать фотографии и видеозаписи, загруженные вами и вашими друзьями на интерактивные услуги наподобие Picasa™ и Facebook™. Можно просматривать комментарии друзей и писать собственные комментарии.

Обзор интерактивных услуг

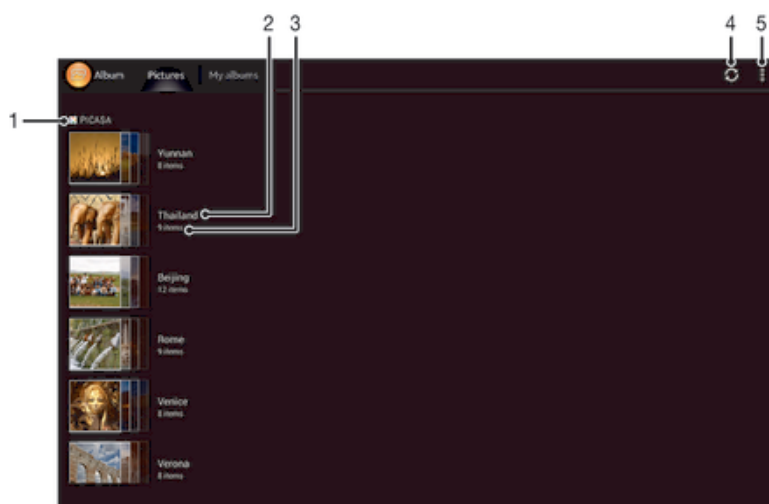

- 1 Активная интерактивная услуга.
- 2 Название альбома в сети Интернет.
- 3 Количество объектов в альбоме в сети Интернет.

Просмотр фотографий из интерактивных услуг в Альбоме

- 1 Убедитесь, что выполнен вход в интерактивную услугу, которую необходимо использовать, например в Facebook™.
- 2 На Начальный экран коснитесь ☰.
- 3 Найдите и коснитесь **Альбом > Мои альбомы**.
- 4 Коснитесь нужной интерактивной услуги.
- 5 Коснитесь **Подкл.**. Отображаются все доступные загруженные альбомы.
- 6 Коснитесь любого альбома, чтобы просмотреть его содержимое, затем коснитесь фотографии в альбоме.
- 7 Пролистайте экран влево, чтобы увидеть следующую фотографию или видеозапись. Пролистайте экран вправо, чтобы увидеть предыдущую фотографию или видеофайл в средстве просмотра фотографий.

Просмотр и добавление комментариев к содержимому онлайн-альбома

- 1 При просмотре фотографии из онлайн-альбома коснитесь экрана, чтобы отобразить панели инструментов, затем коснитесь  для просмотра комментариев.
- 2 Для просмотра остальных комментариев прокрутите экран.
- 3 Чтобы добавить собственные комментарии, введите их внизу экрана, затем коснитесь **Опубл.**

Пометка фотографий и видео «Мне нравится» на Facebook™

- При просмотре фотографии или видео из одного из ваших альбомов на Facebook™ коснитесь экрана для отображения панелей инструментов, затем коснитесь , чтобы установить значок «Мне нравится» на Facebook™.

Фильмы

О фильмах

Используйте приложение «Фильмы» для воспроизведения фильмов и другого видеосодержимого, загруженного вами на устройство. Приложение Фильмы также помогает получить плакаты, итоговые таблицы, информацию о жанре и о создателях каждого фильма. Также вы можете воспроизвести свои фильмы на других устройствах, подключенных к той же сети.

- ! Видео, снятые камерой устройства, отображаются в Альбоме, а не в Фильмах. .

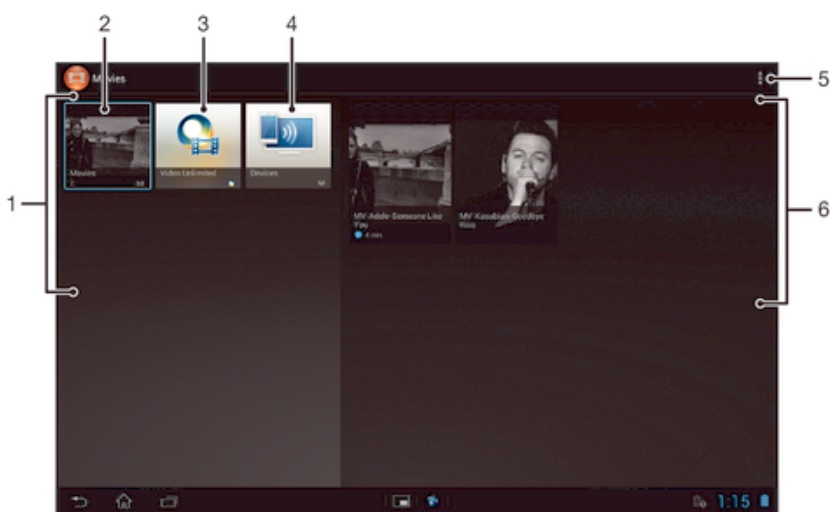

Обзор приложения «Фильмы»



- 1 Все категории видео, имеющиеся на устройстве.
- 2 Просмотр всех фильмов.
- 3 Открытие приложения Video Unlimited™.
- 4 Просмотр содержимого на других подключенных устройствах DLNA Certified™.
- 5 Просмотр разделов меню.
- 6 Просмотр содержимого в выбранной категории видео.

Использование приложения «Фильмы»

Воспроизведение видео в приложении «Фильмы»

- 1 На Начальный экран коснитесь , затем найдите и коснитесь **Фильмы**.
- 2 Выберите категорию видео и перейдите к видео, которое нужно воспроизвести.
- 3 Коснитесь видео, которое хотите выбрать, а затем коснитесь , чтобы воспроизвести его.
- 4 Чтобы показать или скрыть элементы управления воспроизведением, коснитесь экрана.
- 5 Чтобы приостановить воспроизведение, коснитесь .
- 6 Для перемотки назад перетащите ползунок воспроизведения влево. Для перемотки вперед перетащите ползунок воспроизведения вправо.

Передача видео

- 1 Во время воспроизведения видео коснитесь , затем коснитесь **Опубликовать**.
- 2 В открывшемся меню коснитесь приложения, которое нужно использовать для передачи выбранного видео, затем выполните соответствующие действия для его отправки.

Ручное получение информации о фильме

- 1 Убедитесь, что в устройстве включена передача данных.
 - 2 На Начальный экран коснитесь **⋮**, затем найдите и коснитесь **Фильмы**.
 - 3 Коснитесь **⋮** и установите флажок **Получать сведения о видео**.
 - 4 Откройте вкладку «Фильмы» или «Телешоу» и найдите миниатюру файла, информацию о котором необходимо получить.
 - 5 Коснитесь и удерживайте миниатюру видео, затем коснитесь **Поиск сведений**.
 - 6 В поле поиска введите ключевые слова фильма и нажмите клавишу подтверждения на клавиатуре. Все совпавшие фильмы отображаются значками.
 - 7 Выберите результат поиска и коснитесь **Готово**. Начинается считывание информации.
- ! Вы также автоматически получаете информацию о новых добавленных видео, когда приложение Фильмы открыто и установлен флажок **Получать сведения о видео**. Возможно начисление дополнительной оплаты за передачу данных.
- 💡 Если загруженная информация неправильная, коснитесь **⌂** и выполните поиск еще раз с помощью других ключевых слов.

Очистка информации о видео

- 1 На Начальный экран коснитесь **⋮**, затем найдите и коснитесь **Фильмы**.
- 2 Выберите категорию видео и перейдите к видео, которое нужно отредактировать.
- 3 Коснитесь и удерживайте миниатюру видео, затем коснитесь **Очистить сведения**.

Воспроизведение видео на внешнем устройстве

- 1 Убедитесь, что устройства для обмена файлами подключены к той же сети Wi-Fi®, что и данное устройство.
- 2 На Начальный экран коснитесь **⋮**, а затем найдите и коснитесь **Фильмы > ⋮**.
- 3 Коснитесь **Throw**, затем выберите устройство из списка.
- 4 Выберите видео, которое необходимо воспроизвести.

Изменение параметров звука во время воспроизведения видео

- 1 При воспроизведении видео коснитесь экрана, чтобы отобразить элементы управления.
- 2 Коснитесь **⋮**, а затем коснитесь **Настройки звука**.
- 3 Установите флажки для параметров звука, которые следует включить.
- 4 По окончании ввода данных коснитесь **ОК**.

Удаление видео

- 1 На главном экране коснитесь **⋮**, затем найдите и коснитесь **Фильмы**.
- 2 Выберите категорию видео и перейдите к видео, которое нужно удалить.
- 3 Коснитесь и удерживайте миниатюру видео, а затем в отобразившемся списке коснитесь **Удалить**.
- 4 Коснитесь **Удалить** еще раз для подтверждения.

Video Unlimited™

О приложении Video Unlimited™









Используйте услугу Video Unlimited™, чтобы взять напрокат или купить видео, которое можно посмотреть не только на своем устройстве Android, но также и на компьютере, устройствах PlayStation® Portable (PSP®) или PlayStation® 3. Сделайте выбор из коллекции новейших голливудских фильмов, боевиков, комедий, классических фильмов и других фильмов разных жанров.

- ! Услуга Video Unlimited™ может быть доступна не во всех странах и регионах.

Открытие Video Unlimited™

- 1 На Начальный экран коснитесь ☰.
- 2 Найдите и коснитесь .

Обзор меню Video Unlimited™

	Просмотр сведений об учетной записи
	Поиск видео
	Просмотр состояния загрузки для всех объектов
	Просмотр и изменение параметров учетной записи, покупок и загрузок
	Добавление текущего видео в список пожеланий
	Удаление всех объектов из списка пожеланий
	Удаление просматриваемого видео из списка пожеланий
	Обмен информацией о текущем видео через социальную сеть, электронную почту, Bluetooth или другим способом
	Просмотр юридической информации

- ! Служба Video Unlimited™ использует динамичное меню. Это означает, что некоторые функции могут быть недоступны. Например, функция удаления всех объектов из списка пожеланий доступна только при просмотре списка.

Открытие меню Video Unlimited™

- Откройте **Video Unlimited**, затем коснитесь ☰.

Создание учетной записи Video Unlimited™

Учетная запись Video Unlimited™ требуется в том случае, если вы хотите покупать или брать напрокат фильмы посредством службы Video Unlimited™.

Поиск видео в списках Video Unlimited™

Просмотрите список видео по категории или введите текст для поиска определенного видео. Кроме того, можно выбрать предварительный просмотр заинтересовавшего видео.

Покупка или прокат видео

Если взять видео в прокат, то вам предоставляется ограниченное время для его просмотра. Этот срок зависит от условий конкретного рынка. Кроме того, можно выбрать загрузку купленного видео на большинство устройств Sony™, подключенных к вашей учетной записи Video Unlimited™.

Обзор уведомлений Video Unlimited™

Во время покупки или взятия видео напрокат могут отображаться следующие уведомления.



Загрузка видео завершена



Не удалось выполнить загрузку. Необходимо убедиться, например, что устройство подключено к сети Wi-Fi® и на карте памяти достаточно свободного пространства.



Выполняется загрузка видео



Загрузка приостановлена



Подтверждение успешной покупки



Начался отсчет оставшегося срока аренды

Просмотр видео с Video Unlimited™

Купленное или взятое в прокат видео можно просмотреть на большинстве устройств Sony™, подключенных к вашей учетной записи Video Unlimited™.

Обзор меню управления видео

Просматривая видео с Video Unlimited™, вы можете открыть меню, чтобы воспользоваться следующими функциями:



Удаление текущего видео



Просмотр информации о текущем видео



Изменение языка звукозаписи



Изменение языка отображения субтитров и удаление субтитров

Веб-браузер

О веб-браузере

Веб-браузер Google Chrome™ для устройств под управлением Android™ предварительно устанавливается на многих рынках. Для получения дополнительных сведений об использовании данного Интернет-браузера, зайдите на <http://support.google.com/chrome> и щелкните ссылку «Chrome for Mobile».

- ! Интернет-браузер Google Chrome™ может быть недоступен в некоторых странах.

Открытие веб-браузера

- 1 На Начальный экран коснитесь ☰.
- 2 Найдите и коснитесь .

Связь с устройствами

Подключение к беспроводным сетям

Использование Wi-Fi® позволяет иметь беспроводный доступ к Интернет с устройства. Таким образом, можно просматривать Интернет-страницы и обмениваться медиафайлами по той же сети Wi-Fi®, к которой подключены другие устройства DLNA Certified™, например телевизоры, обычные и планшетные компьютеры.

Если в вашей компании или организации имеется виртуальная частная сеть (VPN), устройство может быть подключено к этой сети. VPN может использоваться для получения доступа к внутренним сетям и другим внутренним сервисам компании.



Подготовка к использованию Wi-Fi®

Для возможности просмотра Интернета посредством подключения Wi-Fi® нужно найти доступную сеть Wi-Fi® и подключиться к ней, а затем открыть Интернет-браузер. Мощность сигнала сети Wi-Fi® может быть различной в зависимости от расположения устройства. Один из возможных способов повышения мощности сигнала состоит в том, чтобы расположиться ближе к точке доступа Wi-Fi®.

Включение Wi-Fi®

- 1 На Начальный экран коснитесь **☰**.
 - 2 Найдите и коснитесь **Настройки**.
 - 3 Чтобы включить функцию Wi-Fi®, перетащите ползунок рядом со значком Wi-Fi® вправо.
- ! Перед включением функции Wi-Fi® может пройти несколько секунд.

Подключение к сети Wi-Fi®

- 1 На Начальный экран коснитесь **☰**.
 - 2 Найдите и коснитесь **Настройки**.
 - 3 Убедитесь, что функция включена Wi-Fi®. Коснитесь **Wi-Fi**.
 - 4 На экране отображаются доступные сети Wi-Fi®. Доступные сети могут быть открытыми или защищенными. Открытые сети могут быть определены по значку , а защищенные — по значку , расположенному рядом с именем сети Wi-Fi®.
 - 5 Коснитесь сети Wi-Fi®, чтобы подключиться к ней. При попытке подключения к защищенной сети будет предложено ввести пароль. После подключения в строке состояния появится значок .
- ! Устройство запоминает сети Wi-Fi®, к которым подключается. При следующем попадании устройства в зону действия ранее подключаемой сети Wi-Fi® происходит автоматическое подключение.
- 💡 В некоторых местах открытые сети Wi-Fi® требуют входа на веб-страницу перед доступом в Интернет. Обратитесь к администратору соответствующей сети Wi-Fi® для получения дополнительной информации.

Подключение к другой сети Wi-Fi®

- 1 На Начальный экран коснитесь **☰**.
- 2 Найдите и коснитесь **Настройки > Wi-Fi**. Отобразятся обнаруженные сети Wi-Fi®.
- 3 Чтобы подключиться к другой сети Wi-Fi®, коснитесь ее.

Сканирование сетей Wi-Fi® вручную

- 1 На Начальный экран коснитесь **☰**.
- 2 Найдите и коснитесь **Настройки > Wi-Fi**.
- 3 Нажмите , затем коснитесь **Поиск**.
- 4 Для подключения к сети Wi-Fi® коснитесь имени сети.

Добавление сети Wi-Fi® вручную

- 1 Убедитесь, что включен Wi-Fi® .
- 2 На Начальный экран коснитесь ☰.
- 3 Найдите и коснитесь **Настройки > Wi-Fi** .
- 4 Коснитесь **+**.
- 5 Введите **Имя сети (SSID)** для сети.
- 6 Коснитесь поля **Безопасность**, чтобы выбрать тип защиты.
- 7 При необходимости введите пароль.
- 8 Коснитесь **Сохранить**.

! Имя сети Wi-Fi® может быть указано как SSID, ESSID или Access Point. Чтобы получить имя Network SSID и пароль, обратитесь к администратору сети Wi-Fi® .

Расширенные параметры Wi-Fi®

Состояние сети Wi-Fi®

При подключении к сети Wi-Fi® или при наличии поблизости сетей Wi-Fi® возможно просмотреть состояние сетей Wi-Fi® . Можно также разрешить устройству уведомлять вас обо всех обнаруженных открытых сетях Wi-Fi® .

Включение уведомлений сети Wi-Fi®

- 1 Включите Wi-Fi®, если эта функция еще не включена.
- 2 На Начальный экран коснитесь ☰.
- 3 Найдите и коснитесь **Настройки > Wi-Fi**.
- 4 Нажмите ☰.
- 5 Коснитесь **Расширенные**.
- 6 Установите флажок **Уведомления о сетях**.

Просмотр подробной информации о подключенной сети Wi-Fi®

- 1 На Начальный экран коснитесь ☰.
- 2 Найдите и коснитесь **Настройки > Wi-Fi**.
- 3 Коснитесь сети Wi-Fi®, к которой вы в данный момент подключены. Будет отображена подробная информация о сети.

Виртуальные частные сети (VPN)

Используйте ваше устройство для подключения к виртуальным частным сетям (VPNs), что откроет вам доступ к защищенным локальным сетям из глобальной сети. Так, подключения VPN обычно используются корпорациями и образовательными учреждениями для предоставления пользователям доступа к внутренним сетям и другим внутренним службам, когда они находятся вне пределов данной внутренней сети, например, во время путешествий.

Настройка VPN подключений осуществляется разными способами, в зависимости от конкретной сети. Некоторые сети требуют передачи и установки на устройство сертификатов безопасности. За более подробной информацией о настройке подключения к частной виртуальной сети обращайтесь к сетевому администратору вашей компании или организации.

Добавление виртуальной частной сети (VPN)

- 1 В Начальный экран коснитесь ☰.
- 2 Найдите и коснитесь **Настройки > Еще... > VPN**.
- 3 Коснитесь **Добавить профиль VPN**.
- 4 Выберите тип добавляемой сети VPN.
- 5 Введите параметры VPN.
- 6 Коснитесь **Сохранить**.

Подключение к виртуальной частной сети (VPN)

- 1 На Начальный экран коснитесь ☰.
- 2 Найдите и коснитесь **Настройки > Еще... > VPN**.
- 3 В списке доступных сетей коснитесь сети VPN, к которой необходимо подключиться.
- 4 Введите необходимую информацию.
- 5 Коснитесь **Подключить**.

Отключение от виртуальной частной сети (VPN)

- 1 Нажмите на строку состояния, чтобы открыть панель уведомлений.
- 2 Чтобы отключиться от VPN, коснитесь уведомления о подключении.

Обмен содержимым с устройствами DLNA Certified™

Сохраненное на устройстве медиасодержимое можно просматривать или воспроизводить на других устройствах, например телевизоре или компьютере. Такие устройства должны иметь знак сертификации DLNA Certified™ от организации Digital Living Network Alliance и должны быть подключены к той же сети Wi-Fi®, что и все устройства, чтобы можно было приступить к обмену содержимым. На устройстве также можно просматривать или воспроизводить содержимое с других устройств DLNA Certified™.

После настройки функции обмена содержимым между устройствами можно, например, прослушивать музыкальные файлы, хранящиеся на домашнем компьютере, с помощью данного устройства или просматривать фотографии, сделанные камерой устройства, на широкоформатном телевизоре.

Воспроизведение файлов с устройств DLNA Certified™ на устройстве

При воспроизведении на устройстве файлов с другого устройства DLNA Certified™ оно выступает в роли сервера. Другими словами, оно позволяет обмениваться содержимым по сети. Функция обмена содержимым на устройстве-сервере должна быть включена и предоставлять разрешение на доступ к устройству. Устройство-сервер также должно быть подключено к той же сети Wi-Fi®, что и устройство.

Воспроизведение дорожки с общим доступом на устройстве

- 1 Убедитесь, что устройства для обмена файлами подключены к той же сети Wi-Fi®, что и данное устройство.
- 2 На Начальный экран коснитесь **⋮**, затем найдите и коснитесь **WALKMAN**.
- 3 Коснитесь **Моя музыка**, чтобы открыть музыкальную библиотеку.
- 4 Выберите устройство в списке подключенных устройств.
- 5 Перейдите к папкам подключенного устройства и выберите дорожку, которую нужно воспроизвести. Дорожки начнут воспроизводиться автоматически.

Воспроизведение видео с общим доступом на устройстве

- 1 Убедитесь, что устройства для обмена файлами подключены к той же сети Wi-Fi®, что и данное устройство.
- 2 На Начальный экран коснитесь **⋮**, а затем найдите и коснитесь **Фильмы > Устройства**.
- 3 Выберите устройство в списке подключенных устройств.
- 4 Перейдите к папкам подключенного устройства и выберите видео, которое нужно воспроизвести.

Просмотр фотографии с общим доступом на устройстве





- 1 Убедитесь, что устройства для обмена файлами подключены к той же сети Wi-Fi®, что и данное устройство.
- 2 На Начальный экран коснитесь **⋮**.
- 3 Найдите и коснитесь **Альбом > Мои альбомы**. Отобразятся все доступные альбомы в сети Интернет и подключенные устройства.
- 4 Выберите устройство в списке подключенных устройств.
- 5 Перейдите к папкам подключенного устройства и выберите фотографию для просмотра.

Подготовка к воспроизведению содержимого устройства на устройствах DLNA Certified™



До начала просмотра или воспроизведения медиафайлов с вашего устройства на других устройствах DLNA Certified™ на нем необходимо настроить функцию обмена файлами. Устройства, с которыми выполняется обмен содержимым, называются клиентскими устройствами. Например, в роли клиентских устройств могут выступать телевизор, обычный или планшетный компьютер. При передаче содержимого клиентским устройствам ваше устройство действует как

медиа сервер. При настройке функции обмена файлами на вашем устройстве также необходимо задать разрешение на доступ для клиентских устройств. После выполнения этой операции такие устройства отображаются как зарегистрированные. Устройства, для которых не было назначено разрешение на доступ, отображаются как ожидающие устройства.



Настройка обмена файлами с другими устройствами DLNA Certified™

- 1 Подключите свое устройство к сети Wi-Fi® .
 - 2 Перейдите на Начальный экран и коснитесь , затем коснитесь .
 - 3 Коснитесь **Моя музыка**, чтобы открыть аудиотеку.
 - 4 Нажмите , затем коснитесь **Медиа сервер**.
 - 5 Чтобы включить функцию **Обмениваться содержимым**, перетащите ползунок. В строке состояния отобразится . Устройство готово к использованию в качестве мультимедийного сервера.
 - 6 Подключите компьютер или другие устройства к той же сети Wi-Fi® , что и ваше устройство.
 - 7 В строке состояния устройства отобразится уведомление. Откройте уведомление и установите права доступа для других устройств.
- ! Описанные выше инструкции могут отличаться в зависимости от используемых клиентских устройств. Дополнительные сведения см. в руководстве по эксплуатации клиентского устройства. Если устройство не может подключиться, убедитесь, что сеть Wi-Fi® работает.
- 💡 Вы также можете открыть меню **Медиа сервер**, выбрав **Настройки > Еще... > Параметры медиа сервера**. Если закрыть окно **Медиа сервер**, то функция продолжит работать в фоновом режиме.



Прекращение обмена файлами с другими устройствами DLNA Certified™

- 1 На Начальный экран коснитесь , затем найдите и коснитесь .
- 2 Коснитесь **Моя музыка**, чтобы открыть музыкальную библиотеку.
- 3 Нажмите , затем коснитесь **Медиа сервер**.
- 4 Перетащите ползунок для выключения функции **Обмениваться содержимым**.



Установка разрешений для устройств, ожидающих доступа

- 1 На Начальный экран коснитесь , затем найдите и коснитесь .
- 2 Коснитесь **Моя музыка**, чтобы открыть музыкальную библиотеку.
- 3 Нажмите , затем коснитесь **Медиа сервер**.
- 4 Выберите устройство из списка **Ожидающие устройства**.
- 5 Выберите уровень разрешенного доступа.



Изменение имени зарегистрированного устройства

- 1 На Начальный экран коснитесь , затем найдите и коснитесь .
- 2 Коснитесь **Моя музыка**, чтобы открыть музыкальную библиотеку.
- 3 Нажмите , затем коснитесь **Медиа сервер**.
- 4 Выберите устройство в списке **Зарегистрированные устройства**, затем выберите **Изменить имя**.
- 5 Введите новое имя устройства.

Изменение уровня доступа для зарегистрированных устройств

- 1 На Начальный экран коснитесь , затем найдите и коснитесь .
- 2 Коснитесь **Моя музыка**, чтобы открыть музыкальную библиотеку.
- 3 Нажмите , затем коснитесь **Медиа сервер**.
- 4 Выберите устройство из списка **Зарегистрированные устройства**.
- 5 Коснитесь **Измен. уровень доступа** и выберите нужный параметр.

Получение справки об обмене содержимым с другими устройствами DLNA Certified™

- 1 На Начальный экран коснитесь , затем найдите и коснитесь .
- 2 Коснитесь **Моя музыка**, чтобы открыть музыкальную библиотеку.
- 3 Нажмите , затем коснитесь **Медиа сервер**.
- 4 Коснитесь .

Воспроизведение файлов на устройстве рендерера цифрового мультимедиа (DMR)

С помощью технологии DLNA™ можно передавать мультимедийное содержимое, сохраненное на устройстве, на другое устройство, подключенное к той же сети Wi-Fi®. Другое устройство должно быть способно функционировать в качестве DMR-устройства, т. е. воспроизводить содержимое, полученное с устройства. DMR-устройством может служить, например, телевизор с функцией DLNA или ПК, работающий под управлением Windows® 7 или более новой версии.

- ! Параметры включения DMR могут отличаться в зависимости от используемого устройства. См. руководство по эксплуатации соответствующего устройства для получения подробной информации.

Просмотр фотографий и видеозаписей с вашего устройства на устройстве DMR

- 1 Убедитесь, что устройство DMR настроено правильно и подключено к той же сети Wi-Fi®, что и ваше устройство.
 - 2 Перейдите на Начальный экран и коснитесь **☰**.
 - 3 Найдите и коснитесь **Альбом**.
 - 4 Найдите и откройте файл для просмотра.
 - 5 Коснитесь экрана, чтобы отобразить панели инструментов, затем коснитесь **📺** и выберите устройство DMR для обмена содержимым. На выбранном устройстве начнется воспроизведение выбранных файлов в хронологическом порядке.
 - 6 Чтобы отключиться от устройства DMR, коснитесь **📺** и выберите свое устройство. Воспроизведение файла на устройстве DMR будет остановлено, но продолжится на вашем устройстве.
- 💡 Можно также открыть общий доступ к видео в приложении «Фильмы» на устройстве, выбрав нужное видео и коснувшись **📺**.

Воспроизведение музыкальной дорожки с вашего устройства на устройстве DMR

- 1 Убедитесь, что устройство DMR настроено правильно и подключено к той же сети Wi-Fi®, что и ваше устройство.
- 2 Перейдите на Начальный экран и коснитесь **☰**, затем коснитесь **WALKMAN**.
- 3 Коснитесь **Моя музыка**, чтобы открыть аудиотеку.
- 4 Выберите музыкальную категорию, а затем коснитесь дорожки, к которой нужно открыть общий доступ.
- 5 Коснитесь **📺** и выберите устройство DMR для обмена содержимым. Дорожка будет воспроизведена на выбранном устройстве автоматически.
- 6 Чтобы отключиться от устройства DMR, коснитесь **📺** и выберите свое устройство. Воспроизведение дорожки на устройстве DMR будет остановлено, но продолжится на вашем устройстве.

Использование устройства в качестве пульта дистанционного управления

Используйте приложение «Дистанционное управление» для управления другими устройствами на расстоянии. Например, можно использовать свое устройство для управления телевизором, телевизионной приставкой-приемником цифрового телевидения, устройством записи/воспроизведения дисков DVD или Blu-ray™. Приложение «Дистанционное управление» использует беспроводную технологию передачи информации в инфракрасном режиме на вашем устройстве. Поскольку эта технология функционирует на коротких расстояниях, следует держать устройство в непосредственной близости от устройства, которым необходимо управлять дистанционно.

Подготовка к использованию приложения «Дистанционное управление»

Прежде чем вы сможете использовать свое устройство для удаленного управления другими устройствами, необходимо добавить эти устройства в приложении «Дистанционное управление».

Добавление устройства

- 1 Убедитесь, что передатчик инфракрасного луча вашего устройства направлен на приемник инфракрасного луча устройства, которым необходимо управлять. Также необходимо расположить оба устройства вблизи друг друга.
- 2 На Начальный экран коснитесь ☰, затем найдите и коснитесь .
- 3 Коснитесь **Добавить устройство**.
- 4 Выберите тип устройства и его производителя, а потом коснитесь **Далее**. Если тип и производитель устройства не приведен в списке, коснитесь **Ручная настройка**, а потом вручную выберите необходимую функцию и коснитесь **Далее**.
- 5 По окончании ввода данных коснитесь **Готово**.

Редактирование информации об устройстве

- 1 На Начальный экран коснитесь ☰, затем найдите и коснитесь .
- 2 Коснитесь и удерживайте название устройства, которое нужно изменить, а затем коснитесь **Редактировать информацию об устройстве**.
- 3 Отредактируйте необходимую информацию.
- 4 По окончании ввода данных коснитесь **Готово**.

NFC

Используйте технологию беспроводной высокочастотной связи малого радиуса действия (NFC) для обмена с другими устройствами данными, например, видео, фото, адресами веб-страниц, музыкальными файлами или контактами. Также можно использовать NFC для сканирования меток, которые дают больше информации о продукте или услуге, а также меток, которые включают определенные функции в вашем устройстве.

NFC — это беспроводная технология, максимальный радиус которой составляет один сантиметр, поэтому устройства нужно держать достаточно близко друг к другу. Прежде чем воспользоваться NFC, нужно включить функцию NFC, а экран устройства должен быть активен.

- ! NFC может быть доступна не во всех странах и (или) регионах.

Включение функции NFC

- 1 На Начальный экран коснитесь ☰.
- 2 Найдите и коснитесь **Настройки > Еще....**
- 3 Отметьте флажком **Включить NFC**.

Зона обнаружения NFC



- ! Местоположение области обнаружения NFC не одинаково для разных устройств. При передаче данных на другое устройство с помощью NFC для получения дополнительных сведений обратитесь к Руководству пользователя.

Для обмена контактами с другим устройством с помощью NFC

- 1 Убедитесь, что на обоих устройствах включена функция NFC, а оба экрана активны.
- 2 Для просмотра контактов перейдите на Начальный экран, коснитесь **☰**, а затем .
- 3 Коснитесь контакта, который необходимо передать.
- 4 Держите устройства задними сторонами друг к другу так, чтобы их области обнаружения NFC соприкасались. При установке соединения раздается короткий звуковой сигнал. На экране появится миниатюра контакта.
- 5 Коснитесь миниатюры, чтобы начать передачу.
- 6 По завершении передачи, данные контакта отобразятся на экране и будут сохранены в память принимающего устройства.

Обмен музыкальным файлом с другим устройством с помощью NFC

- 1 Убедитесь, что на обоих устройствах включена функция NFC, а экраны обоих устройств активны.
- 2 Чтобы открыть приложение "WALKMAN", коснитесь **☰**, затем найдите и коснитесь .
- 3 Чтобы открыть аудиотеку, коснитесь вкладки **Моя музыка**.
- 4 Выберите музыкальную категорию и найдите дорожку, к которой хотите открыть общий доступ.
- 5 Коснитесь дорожки, чтобы воспроизвести ее. Коснитесь , чтобы приостановить воспроизведение дорожки. Передача дорожки идет и во время воспроизведения, и во время паузы.
- 6 Держите устройства задними сторонами друг к другу так, чтобы их области обнаружения NFC соприкасались. При установке соединения раздается короткий звуковой сигнал. На экране появится миниатюра дорожки.
- 7 Коснитесь миниатюры, чтобы начать передачу.
- 8 По завершении передачи принимающее устройство сразу начнет воспроизведение музыкального файла. Одновременно с этим файл сохраняется в память принимающего устройства.

- ! Возможно, защищенные авторскими правами объекты нельзя будет копировать, отправлять или передавать.

Для обмена фотографиями или видеозаписями с другим устройством с помощью NFC

- 1 Убедитесь, что на обоих устройствах включена функция NFC, а оба экрана активны.
- 2 Для просмотра фото и видео на устройстве перейдите в Начальный экран, нажмите **☰**, затем найдите и коснитесь **Альбом**.
- 3 Коснитесь фотографии или видеозаписи, которую нужно передать.
- 4 Держите устройства задними сторонами друг к другу так, чтобы области обнаружения NFC соприкасались. При установке соединения раздается короткий звуковой сигнал. На экране появится миниатюра фотографии или видеозаписи.
- 5 Коснитесь миниатюры, чтобы начать передачу.
- 6 После завершения передачи фотография или видеозапись будут отображены на экране принимающего устройства. Одновременно с этим элемент сохраняется в память принимающего устройства.

- 💡 Также можно использовать NFC для обмена видео с приложением «Фильмы».

Передача веб-адреса на другое устройство с помощью NFC

- 1 Убедитесь, что на обоих устройствах включена функция NFC, а оба экрана активны.
- 2 На Начальный экран коснитесь **☰**.
- 3 Чтобы открыть веб-браузер, найдите и коснитесь .
- 4 Загрузите веб-страницу, которую необходимо передать.
- 5 Держите устройства задними сторонами друг к другу так, чтобы области обнаружения NFC соприкасались. При установке соединения раздается короткий звуковой сигнал. На экране появится миниатюра веб-страницы.
- 6 Коснитесь миниатюры, чтобы начать передачу.
- 7 По завершении передачи веб-страница отображается на экране принимающего устройства.

Беспроводная технология Bluetooth™

Функция Bluetooth™ используется для передачи файлов на другие устройства, совместимые с Bluetooth™, или для подключения к аксессуарам громкой связи. Включите Bluetooth™ в устройстве, чтобы создать беспроводное подключение к другому, совместимому с Bluetooth™, устройству (например, компьютеры, гарнитуры, телефоны и планшеты). Для обеспечения надежной связи Bluetooth™ подключаемые устройства следует располагать на расстоянии не более 10 метров (33 фута) и между ними не должно быть сплошных препятствий. В некоторых случаях может потребоваться ручное сопряжение устройства с другими устройствами Bluetooth™.

- ! Взаимодействие и совместимость устройств Bluetooth™ отличается в зависимости от моделей.

Включение функции Bluetooth™ и режима доступности устройства

- 1 На Начальный экран коснитесь **⋮**.
- 2 Найдите и коснитесь **Настройки**.
- 3 Коснитесь переключателя, расположенного рядом с **Bluetooth**, чтобы включить функцию Bluetooth™.
- 4 Коснитесь **Bluetooth**. Отобразится ваше устройство и список доступных устройств Bluetooth™.
- 5 Коснитесь имени устройства, чтобы оно стало доступным для других устройств Bluetooth™.

Настройка времени доступности вашего устройства другим устройствам Bluetooth™

- 1 На Начальный экран коснитесь **⋮**.
- 2 Найдите и коснитесь **Настройки > Bluetooth**.
- 3 Нажмите **⋮** и выберите **Тайм-аут видимости**.
- 4 Выберите требуемый вариант.

Присвоение имени устройству

Устройству можно дать имя. Это имя будет отображаться для других устройств после включения функции Bluetooth™ и установки устройства в режим доступности.

Присвоение имени устройству

- 1 Убедитесь, что функция Bluetooth™ включена.
- 2 На Начальный экран коснитесь **⋮**.
- 3 Найдите и коснитесь **Настройки > Bluetooth**.
- 4 Коснитесь **⋮** и выберите **Rename tablet**.
- 5 Введите имя устройства.
- 6 Коснитесь **Переименовать**.

Сопряжение с другим устройством Bluetooth™

Выполнив сопряжение своего устройства с другим устройством, можно, например, подключить его к мини-гарнитуре Bluetooth™ или автомобильному комплекту Bluetooth™ и использовать эти устройства для обмена музыкой.

Сопряжение с устройством Bluetooth™ достаточно выполнить однократно — оно останется в памяти вашего устройства. При сопряжении вашего устройства с устройством Bluetooth™ может потребоваться ввести пароль. Ваше устройство автоматически попытается универсальный пароль 0000. Если этот пароль не действует, то найдите пароль в руководстве по эксплуатации устройства Bluetooth™. Повторно вводить пароль при следующем соединении с ранее сопряженным устройством Bluetooth™ не нужно.

- ! Некоторые устройства Bluetooth™, например большинство мини-гарнитур Bluetooth™, требуют для правильной работы выполнить сопряжение и установить подключение к другому устройству.
- ! Ваше устройство можно сопрягать с несколькими устройствами Bluetooth™, но одновременно может быть подключен только один профиль Bluetooth™.

Сопряжение вашего устройства с другим устройством Bluetooth™

- 1 Убедитесь, что в сопрягаемом устройстве включены функция Bluetooth™ и режим видимости для других устройств Bluetooth™.
- 2 На Начальный экран коснитесь **☰**.
- 3 Найдите и коснитесь **Настройки > Bluetooth**. Все доступные устройства Bluetooth™ отобразятся в виде списка.
- 4 Коснитесь устройства Bluetooth™ для сопряжения с вашим устройством.
- 5 Если необходимо, введите пароль или подтвердите один и тот же пароль на обоих устройствах. Теперь ваше устройство и устройство Bluetooth™ сопряжены.

Подключение вашего устройства к другому устройству Bluetooth™

- 1 При подключении к устройству Bluetooth, для которого требуется сопряжение с вашим устройством, сначала выполните действия по сопряжению устройств.
- 2 На Начальный экран коснитесь **☰**.
- 3 Найдите и коснитесь **Настройки > Bluetooth**.
- 4 Коснитесь устройства Bluetooth™, к которому необходимо подключить ваше устройство.

Разрыв сопряжения с устройством Bluetooth™

- 1 На Начальный экран коснитесь **☰**.
- 2 Найдите и коснитесь **Настройки > Bluetooth**.
- 3 В разделе **Сопряженные устройства** коснитесь **⋮** рядом с именем устройства, для которого необходимо разорвать сопряжение.
- 4 Коснитесь **Отменить сопряжение**.

Отправка и прием объектов с использованием технологии Bluetooth™

Используйте технологию Bluetooth для обмена объектами с другими Bluetooth™-совместимыми устройствами, например телефонами или компьютерами. Можно отправлять и получать приведенные ниже типы объектов.

- Фотографии и видео
- Музыкальные и другие звуковые файлы
- Веб-страницы

Отправка объектов с помощью Bluetooth™

- 1 Принимающее устройство: Убедитесь, что функция Bluetooth™ включена, а устройство видимо для других устройств Bluetooth™.
- 2 Передающее устройство: Откройте приложение, содержащее объект, который нужно отправить, и выполните прокрутку до объекта.
- 3 В зависимости от приложения и объекта для отправки может потребоваться, например, коснуться объекта и удерживать его, открыть объект и нажать . Могут существовать и другие способы передачи объекта.
- 4 Выберите **Bluetooth**.
- 5 При запросе включите Bluetooth™.
- 6 Коснитесь имени получающего устройства.
- 7 Принимающее устройство: Получив запрос на принятие подключения, сделайте это.
- 8 Передающее устройство: Если появится запрос, подтвердите передачу на получающее устройство.
- 9 Принимающее устройство: Примите входящий объект.

Прием объектов с использованием Bluetooth™

- 1 Убедитесь, что функция Bluetooth™ включена, а устройство видимо для других устройств Bluetooth™. Передающее устройство теперь может запустить передачу данных на ваше устройство.
- 2 По запросу введите один и тот же пароль на обоих устройствах или подтвердите рекомендованный пароль.
- 3 При получении уведомления о входящем файле перетащите строку состояния вверх и коснитесь уведомления, чтобы принять файл.
- 4 Чтобы начать передачу файлов, коснитесь **Принять**.
- 5 Чтобы наблюдать за ходом передачи, перетащите строку состояния вверх.
- 6 Чтобы открыть принятый объект, перетащите строку состояния вверх и коснитесь соответствующего уведомления.

Просмотр файлов, полученных через Bluetooth™

- 1 На Начальный экран коснитесь **⋮**.
- 2 Найдите и коснитесь **Настройки > Bluetooth**.
- 3 Нажмите **⋮** и выберите **Показать полученные**.

Подключение устройства к компьютеру

Подключите устройство к компьютеру и начинайте передачу изображений, музыки и других типов файлов. Проще всего выполнить подключение с помощью USB-кабеля или беспроводной технологии Bluetooth.

При подключении устройства к компьютеру с помощью USB-кабеля вам будет предложено установить на компьютер приложение PC Companion. Приложение PC Companion помогает получать доступ к дополнительным приложениям для передачи и организации мультимедийных файлов, обновлять программное обеспечение устройства и выполнять другие действия.

- ! Передача некоторых материалов, охраняемых законом об авторских правах, между устройством и компьютером невозможна.

Передача содержимого с помощью кабеля USB и работа с содержимым

Соединение компьютера и устройства с помощью USB-кабеля позволяет легко передавать файлы и управлять ими. После установления подключения между двумя устройствами можно перетаскивать содержимое между устройством и компьютером или между внутренним накопителем и SD-картой с помощью файлового проводника на компьютере.

При передаче музыки, видео, изображений или других медиафайлов на устройство лучше всего использовать приложение Media Go™ на компьютере. Приложение Media Go™ преобразует медиафайлы так, чтобы их можно было использовать на вашем устройстве.

Перемещение содержимого между устройством и компьютером с помощью кабеля USB

- 1 Подключите устройство к компьютеру с помощью кабеля USB. В строке состояния на экране устройства отобразится **Внутренний накопитель и SD-карта подключены**.
- 2 Компьютер: Откройте проводник Microsoft® Windows® на компьютере и подождите, пока внутренний накопитель устройства и SD-карта не отобразятся в проводнике как внешние диски.
- 3 Компьютер: Для перемещения нужных файлов между устройством и компьютером используйте метод перетаскивания мышью.

Перемещение содержимого между внутренним накопителем и SD-картой с помощью подключения USB

- 1 Подключите устройство к компьютеру с помощью кабеля USB. В строке состояния на экране устройства отобразится **Внутренний накопитель и SD-карта подключены**.
- 2 Компьютер: Откройте проводник Microsoft® Windows® на компьютере и подождите, пока внутренний накопитель устройства и SD-карта не отобразятся в проводнике как внешние диски.
- 3 Компьютер: Для перемещения нужных файлов между внутренним накопителем устройства и SD-картой используйте метод перетаскивания мышью.

Передача файлов непосредственно с внутреннего накопителя на SD-карту устройства

- 1 На Начальный экран коснитесь **⋮**.
 - 2 Найдите и коснитесь **Настройки > Память > Передать данные на SD-карту**.
 - 3 Отметьте типы файлов, которые необходимо передать на SD-карту.
 - 4 Коснитесь **Передать**.
-  Метод непосредственного переноса означает, что подключение к компьютеру с помощью кабеля USB необязательно.

Передача файлов через Wi-Fi® в режиме передачи мультимедийных объектов

Можно передавать файлы между вашим устройством и другими MTP-совместимыми устройствами, такими как компьютер, используя соединение Wi-Fi®. Перед подключением необходимо выполнить процедуру сопряжения двух устройств. При передаче музыки, видео, изображений или других медиафайлов между устройством и компьютером лучше всего использовать приложение Media Go™ на компьютере. Приложение Media Go™ преобразует медиафайлы так, чтобы их можно было использовать на вашем устройстве.

-  Для использования этой функции требуется устройство с поддержкой Wi-Fi®, допускающее передачу мультимедийных объектов, например компьютер под управлением ОС Microsoft® Windows Vista® или Windows® 7.

Беспроводное соединение устройства с компьютером в режиме передачи мультимедийных объектов

- 1 Убедитесь, что режим передачи мультимедийных объектов включен на вашем устройстве. Он обычно включен по умолчанию.
 - 2 Соедините устройство с компьютером при помощи кабеля USB.
 - 3 Компьютер: когда на экране появится имя устройства, щелкните *Конфигурация сети* и следуйте инструкциям по соединению с компьютером.
 - 4 Закончив соединение, отсоедините кабель USB от обоих устройств.
-  Приведенные выше инструкции применимы, только если на компьютере установлена ОС Windows® 7 и компьютер подключен к точке доступа Wi-Fi® при помощи сетевого кабеля.

Беспроводное подключение сопряженных устройств в режиме передачи мультимедийных объектов

- 1 Убедитесь, что режим передачи мультимедийных объектов включен на вашем устройстве. Он обычно включен по умолчанию.
 - 2 На Начальный экран коснитесь **⋮**.
 - 3 Найдите и коснитесь **Настройки > Xperia™ > Подключения USB**.
 - 4 Коснитесь сопряженного устройства, к которому нужно подключиться, в группе **Доверенные устройства**.
 - 5 Коснитесь **Подкл.**.
-  Удостоверьтесь, что функция Wi-Fi® включена

Отключение устройств, подсоединенных через беспроводное соединение, в режиме передачи мультимедийных объектов

- 1 На Начальный экран коснитесь **☰**.
- 2 Найдите и коснитесь **Настройки > Xperia™ > Подключения USB**.
- 3 Коснитесь сопряженного устройства, от которого нужно отключиться, в группе **Доверенные устройства**.
- 4 Коснитесь **Отключить**.

Удаление сопряжения с другим устройством

- 1 На Начальный экран коснитесь **☰**.
- 2 Найдите и коснитесь **Настройки > Xperia™ > Подключения USB**.
- 3 Коснитесь сопряженного устройства, которое нужно удалить.
- 4 Коснитесь **Игнор..**

PC Companion

PC Companion — это компьютерное приложение, обеспечивающее доступ к дополнительным функциям и услугам, которые позволяют передавать музыку, видео и изображения с устройства и на устройство. Кроме того, можно использовать PC Companion, чтобы обновить устройство и установить новейшую версию программного обеспечения. Установочные файлы PC Companion сохранены на вашем устройстве, и установка запускается с устройства при его подключении к компьютеру с помощью кабеля USB.

Для работы с приложением PC Companion требуется компьютер, подключенный к Интернету и управляемый одной из следующих операционных систем:

- Microsoft® Windows® 7
- Microsoft® Windows Vista®
- Microsoft® Windows® XP (с пакетом обновления 3 или выше)

Запуск приложения PC Companion

- 1 Убедитесь, что приложение PC Companion установлено на ПК.
- 2 Откройте PC Companion на ПК, затем щелкните **Запустить**, чтобы открыть нужную функцию.

Media Go™

Компьютерное приложение Media Go™ помогает передавать мультимедийное содержимое и управлять им на устройстве и компьютере. Можно установить и использовать Media Go™, работая с приложением PC Companion.

Следующие операционные системы поддерживают Media Go™:

- Microsoft® Windows® 7
- Microsoft® Windows Vista®
- Microsoft® Windows® XP, Service Pack 3 или выше

Передача содержимого с помощью приложения Media Go™

- 1 Подключите устройство к компьютеру с помощью USB-кабеля.
- 2 Устройство: В строке состояния появится **Внутренний накопитель подключен**.
- 3 Компьютер: Сначала откройте на компьютере приложение PC Companion. В приложении PC Companion щелкните *Media Go*, чтобы запустить приложение Media Go™. В некоторых случаях может понадобиться дождаться установки Media Go™.
- 4 С помощью Media Go™ перетаскивайте файлы между компьютером и устройством.

Подключение устройства к телевизору

Подключите устройство к телевизору и начните просмотр сохраненного на устройстве содержимого на большом экране. При подключении устройства к телевизору открывается приложение TV Launcher. Это приложение позволяет воспроизводить мультимедийные файлы с устройства на телевизоре и других устройствах.

-  Кабель MHL продается отдельно.

Просмотр содержимого устройства на телевизоре, у которого есть вход для кабеля MHL

- 1 Соедините устройство с телевизором при помощи кабеля MHL.
- 2 Приложение **TV launcher** запускается автоматически. Следуйте инструкциям для просмотра мультимедийных файлов на телевизоре.

Просмотр содержимого устройства на телевизоре, у которого есть вход для кабеля HDMI™

- 1 Подключите устройство к адаптеру MHL-HDMI, адаптер подключите к блоку питания USB.
- 2 Подключите адаптер к телевизору с помощью кабеля HDMI™.
- 3 Приложение **TV launcher** запускается автоматически. Следуйте инструкциям для просмотра мультимедийных файлов на телевизоре.

Просмотр справки по использованию телевизионного пульта ДУ

- 1 При подключенном к телевизору устройстве перетащите строку состояния вниз, чтобы открыть панель уведомлений.
 - 2 Коснитесь **Подключено через MHL**.
- ☛ Также можно нажать желтую кнопку на телевизионном пульте ДУ, чтобы открыть панель уведомлений.

Отключение устройства от телевизора

- Отключите кабель MHL™ или адаптер MHL-HDMI от устройства.

Дублирование экрана

Используйте функцию дублирования экрана, чтобы показать экран своего устройства на телевизоре или на другом большом дисплее без использования кабельного подключения. Технология Wi-Fi Direct™ создает беспроводное подключение между двумя устройствами, поэтому вы можете расслабиться и с комфортом просматривать на диване избранные фотографии. Вы также можете использовать данную функцию для прослушивания музыки с устройства через динамики телевизора.

- ! Чтобы можно было включить описанную выше функцию, ваш телевизор должен поддерживать дублирование экрана на основании Wi-Fi CERTIFIED Miracast™. Если ваш телевизор не поддерживает дублирование экрана, вам следует отдельно приобрести адаптер беспроводного дисплея.
- ! При использовании дублирования экрана качество изображения иногда может снижаться в случае наведения помех от других сетей Wi-Fi®.

Дублирование экрана устройства на экране телевизора

- 1 Следуйте инструкциям в руководстве по эксплуатации к телевизору, чтобы включить функцию дублирования экрана.
 - 2 На Начальный экран коснитесь **⋮**.
 - 3 Найдите и коснитесь **Настройки > Xperia™ > Дублирование экрана**.
 - 4 Коснитесь **Включить дублирование экрана** и выберите устройство.
- ! Используя дублирование экрана, не накрывайте зону антенны Wi-Fi вашего устройства.

Smart Connect

О приложении Smart Connect

Приложение Smart Connect позволяет отслеживать процессы, выполняемые на устройстве при подключении к нему аксессуара или при отключении аксессуара. Данное приложение также можно использовать для назначения определенного действия или группы действий для выполнения на устройстве в запланированное время.

Например, при подключении мини-гарнитуры или наушников можно задать событие, с тем чтобы на устройстве выполнялись следующие действия:

- В период между 7 и 9 часами утра во время поездки на работу запускается приложение WALKMAN, а в веб-браузере отображается утренняя газета.
- По пути домой включается FM-радио, и открывается приложение записок для отображения списка покупок.

Запуск приложения Smart Connect

- 1 На Начальный экран коснитесь **☰**.
- 2 Найдите и коснитесь **Smart Connect**.

Создание события Smart Connect

- 1 Запустить приложение Smart Connect. Если вы открываете Smart Connect впервые, коснитесь **ОК**, чтобы закрыть вводный экран.
 - 2 На вкладке **События** коснитесь **+**.
 - 3 Присвойте событию имя и коснитесь **Создать**.
 - 4 В **Когда** добавьте аксессуар или интервал времени либо и то, и другое.
 - 5 В **Действия** добавьте действия, которые должны выполняться устройством.
 - 6 В **При завершении** добавьте действия, которые должны выполняться устройством при отключении аксессуара или завершении интервала времени. Если заданы оба условия, действие запускается либо при отключении аксессуара, либо при завершении интервала времени.
 - 7 Для сохранения события нажмите **↩**.
-  Чтобы добавить аксессуар Bluetooth™, необходимо сначала выполнить его сопряжение с вашим устройством.

Редактирование события Smart Connect

- 1 Запустить приложение Smart Connect.
 - 2 На вкладке **События** коснитесь события.
 - 3 Если событие отключено, коснитесь **⊙**.
 - 4 Выполните настройку параметров по желанию.
 - 5 Для сохранения события нажмите **↩**.
-  Чтобы удалить неверную запись, коснитесь и удерживайте эту запись, а затем коснитесь **Удалить**.

Синхронизация данных на устройстве

О синхронизации данных на вашем устройстве

Можно синхронизировать контакты, электронную почту, события календаря и другие данные на устройстве, используя несколько учетных записей электронной почты, службы синхронизации и другие типы учетных записей в зависимости от приложений, установленных на устройстве. Синхронизация устройства с другими источниками информации — это простой и практичный способ всегда оставаться в курсе дел.

Вы можете:

- получать доступ к своим приложениям Gmail™, Google Calendar™, контактам Google™, закладкам Google™ Chrome™ и другим сервисам Google.
- получать доступ к корпоративной электронной почте, контактам и календарю;
- получать доступ к контактам, календарю, альбомам и другим сервисам Facebook™.

Синхронизация с Google™

Синхронизируйте устройство с различными службами Google™, чтобы информация оставалась актуальной независимо от того, с какого устройства используется учетная запись Google™. Например, можно синхронизировать контакты, почту Gmail™, календарь и данные веб-браузера.

Настройка учетной записи Google™ для синхронизации

- 1 В Начальный экран коснитесь **☰**.
- 2 Коснитесь **Настройки > Добавить учетную запись > Google**.
- 3 С помощью мастера регистрации создайте учетную запись Google™ или выполните вход в уже существующую учетную запись.
- 4 Коснитесь вновь созданной учетной записи Google™, затем коснитесь объектов, которые нужно синхронизировать.

Синхронизация вручную с учетной записью Google™

- 1 На Начальный экран коснитесь **☰**.
- 2 Коснитесь **Настройки > Google**.
- 3 Коснитесь учетной записи Google™, которую необходимо синхронизировать.
- 4 Нажмите **☰**, затем коснитесь **Синхронизировать сейчас**.

Удаление учетной записи Google™

- 1 На Начальный экран коснитесь **☰**.
- 2 Коснитесь **Настройки > Google**.
- 3 Коснитесь учетной записи Google™, которую необходимо удалить из списка учетных записей.
- 4 Нажмите **☰**, затем коснитесь **Удалить учетную запись**.
- 5 Коснитесь **Удалить учетную запись** еще раз для подтверждения.

Синхронизация корпоративной электронной почты, календаря и контактов

Данная функция открывает доступ к сообщениям корпоративной электронной почты, событиям календаря и контактам непосредственно с вашего устройства. Вы можете просматривать их и управлять ими так же легко, как с компьютера. По завершению настройки эти данные становятся доступными в приложениях **Электронная почта**, **Календарь** и **Контакты**.

- ! Чтобы получить доступ к описанной выше функции, необходимо сохранить корпоративную информацию на сервер Microsoft® Exchange.

Настройка корпоративной электронной почты, календаря и контактов

- 1 На Начальный экран коснитесь **☰**.
- 2 Коснитесь **Настройки > Добавить учетную запись > Exchange ActiveSync**.
- 3 Введите адрес корпоративной электронной почты и пароль.
- 4 Коснитесь **Далее**. Устройство начнет получение информации учетной записи. В случае сбоя обратитесь к администратору корпоративной сети для получения дополнительной информации.
- 5 Коснитесь **ОК**, чтобы разрешить корпоративному серверу управлять устройством.
- 6 Выберите данные для синхронизации с устройством, например контакты и записи в календаре.
- 7 При необходимости включите администратора устройства, чтобы корпоративный сервер мог контролировать некоторые функции безопасности на вашем устройстве. Например, можно разрешить корпоративному серверу устанавливать правила для пароля и шифровать накопитель.
- 8 По завершении настройки введите имя корпоративной учетной записи.

Редактирование настроек корпоративной электронной почты, календаря и контактов

- 1 На Начальный экран коснитесь **☰**.
- 2 Коснитесь **Электронная почта**, а затем коснитесь **☰**.
- 3 Коснитесь **Настройки** и выберите корпоративную учетную запись.
- 4 Измените необходимые параметры.

Установка интервала синхронизации для корпоративной учетной записи

- 1 В Начальный экран коснитесь **☰**.
- 2 Коснитесь **Электронная почта**, а затем коснитесь **☰**.
- 3 Коснитесь **Настройки** и выберите корпоративную учетную запись.
- 4 Коснитесь **Частота проверки** и выберите интервал.

Удаление корпоративной учетной записи

- 1 На Начальный экран коснитесь **☰**.
- 2 Коснитесь **Настройки > Exchange ActiveSync** и выберите корпоративную учетную запись.
- 3 Коснитесь **☰**, а затем коснитесь **Удалить учетную запись**.
- 4 Коснитесь **Удалить учетную запись** еще раз для подтверждения.

Синхронизация с Facebook™

Существует два способа использования Facebook™ на устройстве. Можно использовать стандартное приложение Facebook™ для доступа к интерактивной учетной записи Facebook или использовать синхронизацию учетной записи Facebook с устройством и осуществлять обмен содержимым с Facebook и рядом других приложений. Например, через Facebook можно обмениваться музыкой из установленного на устройстве приложения WALKMAN. Для синхронизации телеустройства с Facebook необходимо прежде настроить учетную запись Xperia™ with Facebook, которая является решением, разработанным компанией Sony и позволяющим упростить интеграцию.

Настройка учетной записи Xperia™ with Facebook на устройстве

- 1 На Начальный экран коснитесь **☰**.
- 2 Коснитесь **Настройки > Добавить учетную запись > Xperia™ с Facebook**.
- 3 Следуйте инструкциям на экране, чтобы войти или создать новую учетную запись Facebook™.

Синхронизация с учетной записью Xperia™ with Facebook вручную

- 1 На Начальный экран коснитесь **☰**.
- 2 Коснитесь **Настройки > Xperia™ с Facebook**.
- 3 Выберите учетную запись, подлежащую синхронизации.
- 4 Нажмите **☰**, затем коснитесь **Синхронизировать сейчас**.

Удаление учетной записи Xperia™ with Facebook

! Если удалить учетную запись Xperia™ with Facebook с устройства, то сама учетная запись Facebook не будет удалена, и вы по-прежнему будете иметь к ней доступ с компьютера.

- 1 На Начальный экран коснитесь ☰.
- 2 Коснитесь **Настройки > Xperia™ с Facebook**.
- 3 Выберите учетную запись, подлежащую удалению.
- 4 Нажмите ☰, затем коснитесь **Удалить учетную запись**.
- 5 Коснитесь **Удалить учетную запись** еще раз для подтверждения.

Карты и местоположения

Об услугах определения местоположения

Используйте свое устройство для определения местоположения. Существует два способа определения местоположения: GPS и беспроводные сети. Для быстрого определения приблизительного местоположения воспользуйтесь функцией беспроводных сетей. Если же необходимо определить более точное местоположение и при этом вы находитесь под открытым небом, используйте функцию GPS. В случае слабого сигнала беспроводной сети необходимо использовать обе функции, чтобы гарантировать определение местоположения.

- ! Компания Sony не гарантирует точность услуг определения местоположения, включая навигационные услуги.

Использование GPS

Устройство оснащено глобальной системой определения местоположения GPS, которая использует спутниковые сигналы для определения текущего местоположения.

- ! При использовании функций определения местоположения, требующих использования приемника GPS, рекомендуется выйти под открытое небо.

Включение GPS

- 1 На главном экране коснитесь **⋮**.
- 2 Коснитесь **Настройки > Услуги местоположения**.
- 3 Установите флажок **Спутники GPS**.

Обеспечение оптимальных условий работы

При первом обращении к GPS определение текущего местоположения может занять от 5 до 10 минут. Чтобы облегчить поиск местонахождения выйдите под открытое небо. Стойте спокойно, не перекрывайте антенну GPS (выделенная область на рисунке). Сигналы GPS легко проходят сквозь облака и пластик, но не большинство монолитных объектов (напр., здания или горы). Если по истечении нескольких минут координаты текущего местонахождения определить не удалось, перейдите в другое место.

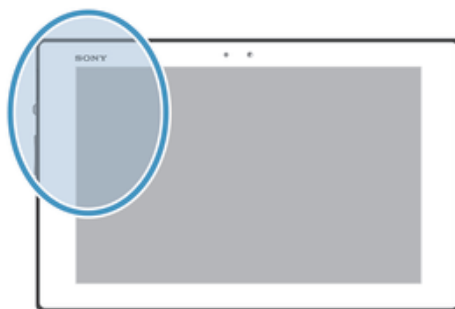

Карты Google™

Данное приложение позволяет отслеживать текущее местоположение, просматривать состояние на дорогах в режиме реального времени, а также получать подробные инструкции по маршруту движения к пункту назначения. Поэтому, во избежание значительных расходов на услуги роуминга, перед началом путешествия рекомендуется загрузить и сохранить необходимые карты на карту памяти.

- ! Для использования приложения Карты Google™ необходимо подключение к Интернету. При подключении устройства к Интернету может взиматься плата за передачу данных. За дополнительной информацией обратитесь к оператору сети. Приложение Карты Google™ может оказаться недоступным для некоторых рынков, стран или регионов.

Использование Карты Google™

- 1 На Начальный экран коснитесь ☰.
 - 2 Найдите и коснитесь **Карты**.
- ! Для использования Google Maps™ необходимо включить определение местоположения одним из способов, доступных в разделе **Настройки > Услуги местоположения**.

Дополнительная информация по Google Maps™

- Во время работы с Google Maps™ коснитесь ☰, затем коснитесь **Справка**.

Просмотр местоположения друзей в приложении Google Latitude™

Воспользуйтесь приложением Google Latitude™, которое позволяет просматривать местоположение ваших друзей на карте, а также обмениваться с ними данными о собственном местоположении и другой информацией.

Использование службы Карты Google™ для получения маршрутов

Используйте приложение Карты Google™ для получения маршрутов передвижения пешком, общественным транспортом или на машине. Можно добавить ярлык пункта назначения на начальный экран для быстрого получения маршрутов, где бы вы не находились.

При обращении к карте создается подключение к сети Интернет, через которое данные передаются на устройство. Перед поездкой полезно будет загрузить и сохранить карты на устройстве. Так вы сможете избежать значительных расходов на услуги роуминга.

- ! Sony не гарантирует точности данных, предоставляемых службами по прокладыванию маршрутов передвижения.

Использование навигационного приложения

Используйте навигационное приложение на устройстве, чтобы получать пошаговые инструкции о том, как добраться до нужного места. Голосовые указания сопровождаются экранными.

- ! Навигационное приложение доступно не на всех рынках.

Запуск навигационного приложения

- 1 Находясь на главном экране, коснитесь ☰.
- 2 Найдите и коснитесь **Навигация**.

Использование приложения Wisepilot™

Пошаговые голосовые инструкции как добраться до заданного места. Также можно управлять своими поездками и обмениваться маршрутами и местоположениями с друзьями через SMS, Twitter™ или Facebook™.

- ! Приложение Wisepilot™ доступно не на всех рынках.

Запуск Wisepilot™

- 1 На Начальный экран коснитесь ☰.
- 2 Найдите и коснитесь **Wisepilot for XPERIA™**.

Календарь и будильник

Календарь

В устройстве имеется приложение-календарь для управления личным графиком. Наличие учетной записи Google™ позволяет синхронизировать приложение-календарь на устройстве с веб-календарем.

Установка режима календаря

- 1 На Начальный экран коснитесь **☰**, затем найдите и коснитесь **Календарь**.
- 2 Выберите функцию.

Просмотр нескольких календарей

- 1 На Начальный экран коснитесь **☰**, затем найдите и коснитесь **Календарь**.
- 2 Поставьте соответствующие флажки, чтобы выбрать календари, которые необходимо просмотреть.

Создание событий календаря

- 1 На Начальный экран коснитесь **☰**, затем коснитесь **Календарь**.
 - 2 Коснитесь **+**.
 - 3 Введите название, время, местоположение и описание для события.
 - 4 Коснитесь **Больше возможностей** и выберите напоминание о событии. Чтобы добавить новое напоминание для события, коснитесь **+**.
 - 5 При необходимости выберите другой вариант в группе **Повторять**.
 - 6 Коснитесь **Готово**.
- 💡 С наступлением времени события устройство воспроизводит короткий звуковой сигнал напоминания. Кроме того, в строке состояния отображается **31**.

Просмотр событий в календаре

- 1 На Начальный экран коснитесь **☰**, затем коснитесь **Календарь**.
- 2 Коснитесь события, которое нужно просмотреть.

Изменение параметров календаря

- 1 На Начальный экран коснитесь **☰**, затем коснитесь **Календарь**.
- 2 Нажмите **⋮**, затем коснитесь **Настройки**.
- 3 Коснитесь параметра, который нужно изменить, и внесите необходимые корректировки.

Будильник

Устройство можно использовать как будильник, а в качестве сигнала будильника можно выбрать любой из сохраненных на устройстве звуков. Сигнал будильника не сработает в случае, если устройство выключено. Однако если устройство переведено в режим без звука, сигнал будильника все равно будет проигрываться.

Открытие будильника

- 1 На Начальный экран коснитесь **☰**.
- 2 Найдите и коснитесь **Будильник и часы**.

Установка нового будильника

- 1 На начальном экране коснитесь **☰**.
- 2 Найдите и коснитесь **Будильник и часы**.
- 3 Коснитесь **+**.
- 4 Коснитесь **Установить время** и настройте время с помощью прокрутки вверх и вниз.
- 5 Коснитесь **Готово**.
- 6 При желании измените другие параметры будильника.
- 7 Коснитесь **Готово**.

Редактирование существующего будильника

- 1 На Начальный экран коснитесь **⋮**.
 - 2 Найдите и коснитесь **Будильник и часы**.
 - 3 Коснитесь будильника, который необходимо изменить.
 - 4 Коснитесь **Установить время** и настройте время с помощью прокрутки вверх и вниз.
 - 5 Коснитесь **Готово**.
 - 6 При желании измените другие параметры будильника.
 - 7 Коснитесь **Готово**.
- ! Формат времени будильника аналогичен формату, выбранному в общих настройках времени, например 12- или 24-часовой.

Отключение будильника

- 1 На Начальный экран коснитесь **⋮**.
- 2 Найдите и коснитесь **Будильник и часы**.
- 3 Коснитесь  рядом с сигналом будильника, который хотите отключить.

Включение имеющегося будильника

- 1 На Начальный экран коснитесь **⋮**.
- 2 Найдите и коснитесь **Будильник и часы**.
- 3 Коснитесь  рядом с сигналом будильника, который хотите включить.

Удаление будильников

- 1 На Начальный экран коснитесь **⋮**.
- 2 Найдите и коснитесь **Будильник и часы**.
- 3 Коснитесь , а затем коснитесь **Удалить**.
- 4 Установите флажок рядом с будильником, который необходимо удалить.
- 5 Коснитесь **Удалить**, а затем коснитесь **Да**.

Установка мелодии для будильника

- 1 На Начальный экран коснитесь **⋮**.
- 2 Найдите и коснитесь **Будильник и часы**.
- 3 Коснитесь сигнала будильника, который необходимо изменить.
- 4 Коснитесь **Расширенные параметры** и снимите отметку в поле **Параметры стиля**.
- 5 Коснитесь **Сигнал будильника** и выберите нужный параметр.
- 6 Коснитесь **Готово**, а затем коснитесь **Готово**.

Установка повторяющихся будильников

- 1 На Начальный экран коснитесь **⋮**.
- 2 Найдите и коснитесь **Будильник и часы**.
- 3 Коснитесь сигнала будильника, который необходимо изменить.
- 4 Коснитесь **Дни недели**.
- 5 Отметьте нужные дни, а затем коснитесь **ОК**.
- 6 Коснитесь **Готово**.

Установка названия будильника

- 1 На Начальный экран коснитесь **⋮**.
- 2 Найдите и коснитесь **Будильник и часы**.
- 3 Коснитесь сигнала будильника, который необходимо изменить.
- 4 Коснитесь **Расширенные параметры**, затем поля **Текст будильника** и введите имя для будильника.
- 5 Коснитесь **Готово**.

Воспроизведение сигналов будильника, когда устройство работает в беззвучном режиме

- 1 Перейдите на Начальный экран и коснитесь **⋮**.
- 2 Найдите и коснитесь **Будильник и часы**, затем касанием выберите будильник.
- 3 Коснитесь **Расширенные параметры**, затем установите флажок **Включать всегда**.
- 4 Коснитесь **Готово**.

Повтор сигнала будильника при его срабатывании

- Коснитесь **Повтор - мин.**

Выключение будильника при его срабатывании

- Сдвиньте  вправо.

Поддержка и техобслуживание

Обновление устройства

Для обеспечения оптимального функционирования и получения новейших усовершенствований выполните обновление устройства до последней версии программного обеспечения.

Можно использовать приложение Update Center на устройстве для запуска обновления по беспроводной сети. Также можно использовать приложение PC Companion на компьютере для запуска обновления при подключении с помощью кабеля USB. При обновлении по беспроводной сети можно использовать либо мобильную сеть, либо сетевое подключение Wi-Fi®. Перед обновлением обязательно убедитесь, что созданы резервные копии всех данных на устройстве.

- ! При запуске обновления с помощью приложения Update Center будет установлено подключение для передачи данных и может потребоваться дополнительная оплата. Также учтите, что доступность обновлений через мобильную сеть зависит от вашего оператора. За дополнительной информацией обратитесь к оператору сети.

Обновление устройства через беспроводное соединение

Чтобы обновить устройство через беспроводное соединение, используйте приложение центра обновлений. Можно загрузить обновления программного обеспечения вручную либо позволить службе обновлений обновлять устройство автоматически при появлении доступных загрузок. После включения функции автоматических обновлений в строке состояния будет отображаться уведомление каждый раз, как будет доступно обновление.

Загрузка обновлений программного обеспечения вручную из Update Center

- 1 На начальном экране коснитесь **☰**.
 - 2 Найдите и коснитесь **Update Center**.
 - 3 Выберите желаемое обновление для приложения или системы и коснитесь **Загрузить** или коснитесь **Обн. все**, чтобы загрузить все обновления.
- ! Обновления приложений запускаются автоматически после загрузки. При обновлении системы дождитесь перезапуска устройства, а затем установите обновление вручную. При загрузке обновлений через 3G/мобильные сети с телефона может взиматься плата за передачу данных.

Активация автоматических обновлений программного обеспечения посредством приложения Update Center

- 1 На начальном экране коснитесь **☰**.
 - 2 Найдите и коснитесь **Update Center**.
 - 3 Коснитесь **☰**, затем коснитесь **Параметры**.
 - 4 Коснитесь **Разрешить автоматическую загрузку**, а затем коснитесь **Принять**. Теперь доступные обновления будут немедленно загружаться автоматически.
- ! При загрузке обновлений через 3G/мобильные сети с телефона может взиматься плата за передачу данных.

Установка системных обновлений

- 1 На главном экране коснитесь **☰**.
- 2 Найдите и коснитесь **Update Center**.
- 3 Выберите системное обновление, которое требуется установить, а затем коснитесь **Установить**.

Обновление устройства через подключение с помощью кабеля USB

Некоторые обновления нельзя загрузить через подключение к беспроводной сети. Уведомления о таких обновлениях отображаются в строке состояния. Для загрузки и запуска обновлений необходим USB-кабель и компьютер, на котором загружено приложение PC Companion. Установить приложение PC Companion на компьютер можно с помощью установочных файлов,

сохраненных на устройстве, либо можно загрузить приложение непосредственно с веб-сайта *PC Companion*.

Загрузка приложения PC Companion с устройства

- 1 Подключите устройства к компьютеру при помощи кабеля USB.
 - 2 При появлении запроса следуйте инструкциям на экране устройства для запуска установки PC Companion на компьютере.
- 💡 PC Companion можно также загрузить с веб-сайта *PC Companion*.

Загрузка обновлений программного обеспечения через подключение с помощью кабеля USB

- 1 Установите на используемый компьютер приложение PC Companion, если оно еще не установлено.
- 2 Соедините устройство с компьютером при помощи кабеля USB.
- 3 Компьютер: запустите приложение PC Companion. Через некоторое время PC Companion обнаружит устройство и выполнит поиск нового программного обеспечения для него.
- 4 Устройство. при появлении уведомлений в строке состояния следуйте экранному инструкциям по установке соответствующих обновлений программного обеспечения.

Обновление устройства с помощью компьютера Apple® Mac®

- 1 Установите на компьютер Apple® Mac® приложение Sony™ Bridge для Mac, если оно еще не установлено.
 - 2 С помощью кабеля USB подключите устройство к компьютеру Apple® Mac®.
 - 3 Компьютер: запустите приложение Sony™ Bridge для Mac. Через некоторое время приложение Sony™ Bridge для Mac обнаружит устройство и выполнит поиск нового программного обеспечения для него.
 - 4 Компьютер: если будет найдено обновление программного обеспечения, то отобразится всплывающее окно. Следуйте инструкциям на экране для выполнения обновления программного обеспечения.
- ! Приложение Sony™ Bridge для Mac можно загрузить с веб-сайта *Bridge for mac*.

Сброс параметров устройства

О сбросе параметров вашего устройства

Данная функция позволяет восстановить исходные параметры устройства (с удалением или без удаления ваших персональных данных). Кроме того, можно восстановить состояние параметров вашего устройства, которое предшествовало его первому включению. Однако перед сбросом параметров рекомендуется создать резервные копии всех важных данных, сохраненных на устройстве.

Сброс с восстановлением заводских параметров

- ⚠ Во избежание безвозвратного повреждения своего устройства не перезапускайте его в процессе сброса.
- 1 На Начальный экран коснитесь **⋮**.
 - 2 Найдите и коснитесь **Настройки > Резер. копирование и сброс**.
 - 3 Коснитесь **Общий сброс**.
 - 4 Если вы желаете стереть данные, такие как изображения или музыку, сохраненные во внутренней памяти устройства, отметьте флажком **Erase internal storage**.
 - 5 Коснитесь **Reset tablet**.
 - 6 Коснитесь **Стереть все**, чтобы подтвердить выбор.

Блокировка и защита устройства

Номер IMEI

Каждое устройство имеет уникальный номер IMEI (международный идентификатор мобильного оборудования). Сделайте для себя копию этого номера. Если ваше устройство украдут, поставщик сетевых услуг может использовать номер IMEI для прекращения доступа данного устройства к сети в вашей стране.

Просмотр номера IMEI

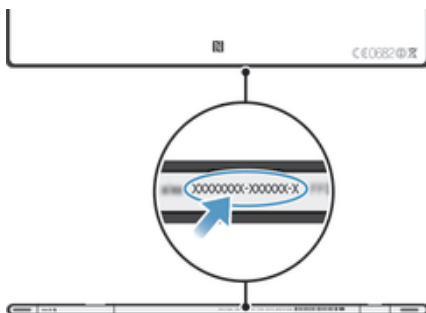

Защита SIM-карты

Блокировка SIM-карты защищает только подпись. Устройство может работать с другой SIM-картой. Если блокировка SIM-карты включена, то будет необходимо ввести PIN-код (персональный идентификационный номер). При превышении максимального числа попыток неправильного ввода PIN-кода ваша SIM-карта будет заблокирована. Вам потребуется ввести ваш PUK-код (персональный ключ разблокирования), затем – новый PIN-код. PIN-код, коды PIN2 и PUK предоставляются оператором сотовой сети.

Включение блокировки SIM-карты посредством PIN-кода

- 1 На Начальный экран коснитесь **⋮**.
- 2 Найдите и коснитесь **Настройки > Безопасность > Настроить блокировку > Блокировать SIM**.
- 3 Введите PIN-код SIM-карты и коснитесь **ОК**.

Изменение PIN-кода SIM-карты

- 1 На Начальный экран коснитесь **⋮**.
- 2 Найдите и коснитесь **Настройки > Безопасность > Настроить блокировку > Изменить PIN SIM-карты**.
- 3 Введите старый PIN-код SIM-карты и коснитесь **ОК**.
- 4 Введите новый PIN-код SIM-карты и коснитесь **ОК**.
- 5 Введите еще раз новый PIN для SIM-карты и коснитесь **ОК**.

Изменение кода PIN2 SIM-карты

- 1 На Начальный экран коснитесь **⋮**.
- 2 Найдите и коснитесь **Настройки > Вызовы > Разрешенные номера > Изменить PIN2**.
- 3 Введите старый код PIN2 SIM-карты и коснитесь **ОК**.
- 4 Введите новый PIN2-код SIM-карты и коснитесь **ОК**.
- 5 Подтвердите новый PIN2 и коснитесь **ОК**.

Разблокирование заблокированной SIM-карты

- 1 Когда отобразится **Введите PUK и новый PIN**, введите PUK-код.
 - 2 Введите новый PIN-код и коснитесь **ОК**.
- ! Если вы введете неправильный PUK-код слишком много раз, SIM-карта будет заблокирована. Если это произошло, обратитесь к поставщику услуг для получения новой SIM-карты.

Параметры блокировки экрана

Существует несколько способов блокировки экрана устройства. Например, можно использовать функцию Face Unlock, которая для разблокирования экрана использует фотографию вашего лица. Также можно установить графический ключ, цифровой PIN-код или текстовый пароль для снятия блокировки экрана.

Блокировка экрана

- 1 Находясь на Начальный экран, коснитесь **☰** > **Настройки** > **Безопасность** > **Блокировка экрана**.
 - 2 Выберите требуемый вариант.
- 💡 Очень важно помнить графический ключ, PIN-код или пароль для снятия блокировки экрана. В случае утери данной информации восстановление важных данных (например, контакты и сообщения) может оказаться невозможным. Обратитесь в службу поддержки пользователей Sony для получения дополнительных сведений.

Настройка функции Face Unlock

- 1 Перейдите на Начальный экран и коснитесь **☰** > **Настройки** > **Безопасность** > **Блокировка экрана**.
 - 2 Коснитесь **Разблокировка по распознаванию лица**, затем следуйте инструкциям на устройстве, чтобы сфотографировать свое лицо.
 - 3 После получения изображения своего лица коснитесь **Продолжить**.
 - 4 Выберите запасной способ блокировки и следуйте инструкциям на устройстве, чтобы завершить настройку.
- ! Функция Face Unlock менее безопасна, чем графический ключ блокировки экрана, PIN-код или пароль. Человек, похожий на вас, сможет разблокировать ваше устройство.
- 💡 Рекомендуется фотографировать свое лицо в помещении с хорошим, но не слишком ярким освещением, держа устройство на уровне глаз.

Снятие блокировки экрана с помощью функции Face Unlock

- 1 Активируйте экран.
 - 2 Посмотрите на телефон под тем же углом, что и во время съемки фотографии Face Unlock.
- 💡 Если функции Face Unlock не удастся распознать ваше лицо, потребуется нарисовать резервный графический ключ или ввести PIN-код, чтобы разблокировать экран.

Отключение функции Face Unlock

- 1 На Начальный экран коснитесь **☰** > **Настройки** > **Безопасность** > **Блокировка экрана**.
- 2 Нарисуйте резервный графический ключ разблокирования экрана или введите PIN-код.
- 3 Коснитесь **Движение пальцем**.

Создание графического ключа снятия блокировки экрана

- 1 На Начальный экран коснитесь **☰**.
- 2 Найдите и коснитесь **Настройки** > **Безопасность** > **Блокировка экрана** > **Графический ключ**.
- 3 Следуйте инструкциям на устройстве. В открывшемся окне запроса выберите секретный вопрос, который будет использоваться для снятия блокировки устройства, если вы забудете графический ключ снятия блокировки экрана.

Разблокирование экрана с использованием графического ключа

- 1 Включите экран.
 - 2 Нарисуйте графический ключ доступа.
- ! Если неверно нарисовать графический ключ доступа пять раз подряд, то можно подождать 30 секунд и повторить попытку или ответить на секретный вопрос.

Изменение графического ключа для снятия блокировки экрана

- 1 На Начальный экран коснитесь **⋮**.
- 2 Найдите и коснитесь **Настройки > Безопасность > Блокировка экрана**.
- 3 Нарисуйте графический ключ доступа.
- 4 Коснитесь **Графический ключ**.
- 5 Следуйте инструкциям на устройстве.

Отмена графического ключа для снятия блокировки экрана

- 1 Находясь на главном экране, коснитесь **⋮ > Настройки > Безопасность > Блокировка экрана**.
- 2 Нарисуйте графический ключ блокировки экрана.
- 3 Коснитесь **Движение пальцем**.

Создание PIN-кода снятия блокировки экрана

- 1 Находясь на начальном экране, коснитесь **⋮ > Настройки > Безопасность > Блокировка экрана > PIN**.
- 2 Введите числовой PIN-код.
- 3 Если необходимо, коснитесь **⌵**, чтобы свернуть клавиатуру.
- 4 Коснитесь **Продолжить**.
- 5 Введите повторно и подтвердите PIN-код.
- 6 Если необходимо, коснитесь **⌵**, чтобы свернуть клавиатуру.
- 7 Коснитесь **ОК**.

Отмена PIN-кода для снятия блокировки экрана

- 1 Находясь на Начальный экран, коснитесь **⋮ > Настройки > Безопасность > Блокировка экрана**.
- 2 Введите PIN-код, а затем коснитесь **Далее**.
- 3 Коснитесь **Движение пальцем**.

Создание пароля блокировки экрана

- 1 На Начальный экран коснитесь **⋮ > Настройки > Безопасность > Блокировка экрана > Пароль**.
- 2 Введите пароль.
- 3 Если необходимо, коснитесь **⌵**, чтобы свернуть клавиатуру.
- 4 Коснитесь **Продолжить**.
- 5 Введите повторно и подтвердите пароль.
- 6 Если необходимо, коснитесь **⌵**, чтобы свернуть клавиатуру.
- 7 Коснитесь **ОК**.

Отмена пароля для снятия блокировки экрана

- 1 Находясь на Начальный экран, коснитесь **⋮ > Настройки > Безопасность > Блокировка экрана**.
- 2 Введите пароль и коснитесь **Продолжить**.
- 3 Коснитесь **Движение пальцем**.

Приложение поддержки пользователей

Доступ к приложению поддержки

- 1 Находясь в экране приложений, найдите и коснитесь **?**.
- 2 Найдите требуемый элемент поддержки и коснитесь его.

Утилизация устройства

У вас дома лежит без дела старое устройство? Почему бы не утилизировать его? Сделав это, вы позволите нам повторно использовать его материалы и компоненты, а также защитите окружающую среду. Для получения подробных сведений об утилизации в вашем регионе см. logs.sonymobile.com/about-us/sustainability/commitment/overview/.

Ссылка

Обзор параметров

Ознакомьтесь с параметрами устройства - так вы сможете настроить его под собственные требования.

Wi-Fi	Включение и выключение Wi-Fi®, сканирование доступных сетей Wi-Fi® и подключение к сети Wi-Fi®.
Bluetooth	Включение и выключение Bluetooth™, поиск доступных устройств Bluetooth™, установка режима доступности устройства для других устройств Bluetooth™ и сопряжение устройства с другими устройствами Bluetooth™.
Использование данных	Отслеживайте подробности касательно использования данных за указанный период времени. Также можно включить функцию автосинхронизации данных в меню функций.
Еще...	Включайте и выключайте режим полета, настраивайте параметры VPN и медиасервера, а также управляйте работой функции NFC.
Звук	Настройка уведомлений о поступлении вызовов или сообщений. Эти параметры также используются для настройки уровня громкости воспроизведения музыки, видео, игр и других мультимедийных файлов со звуковым сопровождением и некоторые сопутствующие настройки.
Дисплей	Задайте яркость, размер шрифта, фоновый рисунок и тайм-аут экрана. Кроме того, вы можете изменить тему устройства или фоновый рисунок на экране блокировки.
Память	Проверка объема свободной памяти внутреннего накопителя и на карте памяти SD. Вы также можете отключить карту памяти SD для безопасного удаления.
Электропитание	Просмотр состояния аккумулятора.
Приложения	Управление запущенными приложениями, загруженными приложениями и приложениями на карте SD.
Xperia™	Настройте режим подключения через USB, параметры подключения к Интернету и параметры Throw. Если вы потеряете свое устройство, вы можете найти, заблокировать и/или стереть свои данные с помощью MyXperia™. Вы также можете использовать функцию дублирования экрана, чтобы вывести изображение с экрана устройства на экран телевизора.
Службы местоположения	Включение и выключение службы определения местоположения Google и связи со спутниками GPS.
Безопасность	Защитите ваше устройство, задав блокировку и пароли. Также можно разрешить установку приложений не из каталога Google Play™.
Язык и ввод	Выбор языка устройства, настройка функций текстового ввода, добавление слов в личный словарь и настройка параметров речи.
Резер. копирование и сброс	Резервное копирование данных и сброс состояния устройства.
Руководство по настройке	Получение помощи по настройке устройства.

Добавить учетную запись	Добавление учетной записи на устройство, например, учетной записи электронной почты или учетной записи Google™.
Дата и время	Задайте время и дату или установите значения, определяемые сетью мобильного оператора. Выберите формат даты и времени.
Специальные возможности	Активация установленных служб специальных возможностей и настройка соответствующих параметров.
Функции для разработчиков	Настройка функций для разработки приложения. Например, можно вывести информацию об использовании центрального процессора на начальном экране или настроить устройство для входа в режим отладки при подключении USB.
About phone	Просмотр информации об устройстве, например, номера модели. Также можно обновить программное обеспечение до актуальной версии.

Обзор значков статуса и уведомлений



Значки состояния

На экране могут присутствовать приведенные ниже значки состояния.













	Мощность сигнала
	Сигнал отсутствует
	Роуминг
	Функция GPRS доступна
	Функция EDGE доступна
	Функция NFC включена
	Функция 3G доступна
	Передача и прием данных посредством GPRS
	Передача и загрузка данных с использованием технологии EDGE
	Передача и прием данных по сети 3G
	Состояние аккумулятора
	Аккумулятор заряжается
	Включена система позиционирования GPS
	Включен режим полета
	Включена функция Bluetooth™
	SIM-карта отсутствует
	Микрофон отключен
	Включена громкая связь
	Беззвучный режим
	Установлен будильник
	Выполняется синхронизация
	Проблема с регистрацией или синхронизацией
	Подключение Wi-Fi® активно, имеются доступные сети













Значки уведомлений

На экране могут отображаться указанные ниже значки уведомлений.

	Новое электронное письмо
	Новое текстовое или мультимедийное сообщение
	Ближайшее событие в календаре
	Воспроизведение композиции
	Устройство подключено к компьютеру через кабель USB
	Предупреждение
	Сообщение об ошибке
	Появление обновлений программного обеспечения
	Загрузка данных
	Загрузка данных на сервер
	Имеются другие (не показанные на экране) уведомления

Обзор приложений

-  Используйте приложения «Будильник» и «Часы» для установки различных сигналов будильника.
-  Веб-браузер позволяет просматривать различные веб-страницы и переходить по ним, работать с закладками, текстом и изображениями.
-  Используйте приложение «Калькулятор» для выполнения простейших вычислений.
-  Используйте приложение «Календарь» для ведения мероприятий и работы с расписанием встреч.
-  Используйте камеру для записи видео и фотосъемки.
-  Работайте с загруженными приложениями.
-  Используйте приложение "электронная почта", чтобы отправлять и получать электронные письма и с личного, и с корпоративного почтового ящика.
-  Используйте приложение Facebook, чтобы поддерживать связь с друзьями, родными и коллегами по всему миру.
-  Просматривайте и слушайте FM-радио.
-  Просматривать ваши фотографии и видеозаписи и работать с ними можно с помощью приложения "Альбом".
-  С помощью приложения Gmail™ можно читать, составлять и упорядочивать электронные письма.
-  Ищите информацию на своём устройстве и в сети Интернет.
-  С помощью Карт Google™ можно находить своё текущее местоположение, искать другие места и рассчитывать маршруты.
-  Запустив службу Google Play™, можно загружать платные и бесплатные приложения для своего устройства.
-  С помощью приложения «Фильмы» можно воспроизводить видеофайлы на вашем устройстве и обмениваться видео с друзьями либо передавать их на другие устройства через DLNA™.

-  Используйте приложение WALKMAN для упорядочения и воспроизведения музыки, аудиокниг и подкастов.
-  Выбирайте маршрут следования, используя пошаговые голосовые инструкции.
-  Просматривайте новости и прогнозы погоды.
-  Находите места, например, рестораны и кафе.
-  С помощью приложения Video Unlimited™ можно брать напрокат и покупать видео.
-  Предоставляемое по подписке приложение Music Unlimited™ даёт доступ к миллионам песен по Wi-Fi®.
-  Оптимизируйте параметры в соответствии со своими задачами.
-  Общайтесь с друзьями в Интернет-чате с помощью приложения Google Talk™.
-  Опознавайте играющие вокруг музыкальные треки и узнавайте исполнителя, название альбома и прочую информацию.
-  Используйте приложение «Поддержка» для получения поддержки пользователей с устройства. Например, можно открыть руководство по эксплуатации, сведения об устранении неполадок, а также ознакомиться с советами и хитростями.
-  С помощью YouTube™ можно делиться своими видеозаписями, а также смотреть видео со всего мира.
-  Загружайте и устанавливайте новые приложения и обновления.

! Некоторые приложения поддерживаются не всеми сетями и поставщиками услуг и не во всех регионах.

Важная информация

Листок Важная информация

Перед началом использования устройства прочтите листок *Важная информация*, содержащийся в руководстве по настройке на устройстве или в коробке.

Получение доступа к мастеру настройки вручную

- 1 На Начальный экран коснитесь **⋮**.
- 2 Коснитесь **Настройки > Руководство по настройке**.

Ограничения служб и функций

- ! Некоторые из услуг и функций, описанных в данном руководстве, поддерживаются не во всех странах/регионах, не всеми сетями и/или поставщиками услуг и не во всех зонах. Это без ограничений применимо к международному номеру службы экстренной помощи GSM — 112. Информацию о доступности услуг и возможной дополнительной плате за использование конкретной услуги или функции можно получить у оператора сети или поставщика услуг.

Использование некоторых функций и приложений, описанных в этом руководстве может требовать подключения к Интернету. При подключении к Интернету с телефона может взиматься плата за передачу данных. Для получения дополнительной информации обратитесь к вашему оператору беспроводной сети.

Влагонепроницаемость

Чтобы обеспечить влагонепроницаемость устройства, крышки порта микро-USB, гнезд микро-SD-карты, микро-SIM-карты и разъема гарнитуры должны быть плотно закрыты.

Не допускайте воздействия на устройство окружающей среды с высоким содержанием пыли или влаги. Обычный износ устройства, а также истирание и повреждения корпуса могут снизить стойкость к воздействию пыли и влаги. Не используйте устройство в следующих условиях:



Океанская вода



Плавательный бассейн



Ныряние



Горячая вода



Песок/грязь



Другие жидкие
химические вещества

Запрещается погружать устройство, порт микро-USB, гнезда микро-SD-карты, микро-SIM-карты или разъем гарнитуры в воду, либо подвергать устройство воздействию каких бы то ни было химических веществ, а также влажной атмосферы с крайне высокой или низкой температурой. В случае попадания воды или другой жидкости на порт микро-USB, гнезда микро-SD-карты, микро-SIM-карты и разъем гарнитуры, вытрите жидкость сухой тканью. Влагонепроницаемость порта микро-USB, гнезда микро-SD-карты, микро-SIM-карты и разъема гарнитуры не гарантируется во всех условиях окружающей среды.

Если вода попадет в динамик, перед повторным использованием его нужно будет высушить приблизительно в течение трех часов.

Все совместимые аксессуары, в том числе аккумуляторы, зарядные устройства, гарнитур, кабели подключения для микро-USB, микро-SIM-карты и карты памяти microSD™, сами по себе не обладают пыле- и влагозащитными свойствами.

Данная гарантия не распространяется на повреждения и дефекты, вызванные ненадлежащим использованием или грубым обращением с устройством. В случае возникновения других вопросов в отношении использования продукции обращайтесь в службу поддержки пользователей.

Класс защиты (Защита от проникновения пыли и воды)

Устройство имеет класс защиты IP, что означает, что оно прошло сертификационные испытания на устойчивость к воздействию пыли и воды. Первая цифра в номере класса защиты, состоящем из двух цифр, указывает на степень защиты от твердых предметов, включая пыль. Вторая цифра указывает на устойчивость устройства к воздействию воды. Чем больше данные цифры, тем выше соответствующая защита телефона.

Ваше устройство отвечает классам защиты IPX5, IPX7 и IP5X. Это означает, что оно защищено от воздействия пыли и может выдерживать погружение и небольшое давление от струи воды. Поэтому устройство можно использовать при экстремальных погодных условиях, например, во время снегопада или дождя, а также при высоких уровнях влажности. Также его можно использовать в условиях запыленности или присутствия песка, а также прикасаться к нему влажными пальцами. Дополнительные сведения см. в таблице.

Защита от твердых предметов и пыли	Водонепроницаемость
IP0X. Специальная защита отсутствует	IPX0. Специальная защита отсутствует
IP1X. Защита от твердых предметов > 50 мм в диаметре	IPX1. Защита от капель воды
IP2X. Защита от твердых предметов > 12,5 мм в диаметре	IPX2. Защита от капель воды при наклоне до 15 градусов от нормального положения
IP3X. Защита от твердых предметов > 2,5 мм в диаметре	IPX3. Защита от водяной пыли
IP4X. Защита от твердых предметов > 1 мм в диаметре	IPX4. Защита от водяных брызг
IP5X. Защита от пыли; ограниченная пыленепроницаемость (без образования вредных отложений)	IPX5. Защита от подаваемой под давлением струи воды
IP6X. Пыленепроницаемость	IPX6. Защита от струи воды, подаваемой под высоким давлением
	IPX7. Защита от вредного воздействия при погружении в воду
	IPX8. Защита при погружении в воду

Официальная информация

Sony SGP321/SGP351

Данное руководство по эксплуатации публикуется компанией Sony Mobile Communications AB или местным филиалом компании без каких-либо гарантийных обязательств. Компания Sony Mobile Communications AB оставляет за собой право без дополнительного уведомления вносить в данное руководство изменения, связанные с совершенствованием оборудования и программного обеспечения, а также при обнаружении неточностей и опечаток. Все эти изменения будут внесены в новую редакцию руководства по эксплуатации.

©Sony Mobile Communications AB, 2013.

Все права защищены.

Данное устройство позволяет загружать, хранить и переадресовывать дополнительное содержимое, например мелодии сигнала вызова. Использование такого содержимого может быть ограничено или запрещено в силу законных прав третьих сторон, включая (в частности) ограничения, налагаемые действующим законодательством по защите авторских прав. Ответственность за использование дополнительного содержимого, загружаемого на устройство, а также пересылаемого с устройства, целиком возлагается на владельца устройства (но не на компанию Sony). Перед началом использования какого-либо дополнительного содержимого убедитесь в наличии надлежащих лицензий либо иных разрешений. Компания Sony не гарантирует точности, целостности или качества какого-либо дополнительного содержимого и содержимого, предоставляемого третьими лицами. Компания Sony ни при каких обстоятельствах не несет никакой ответственности за неправильное использование дополнительного содержимого и другого содержимого третьих сторон.

Данное руководство по эксплуатации может ссылаться на услуги и приложения, предоставляемые третьими сторонами. Использование таких программ и услуг может потребовать отдельной регистрации у третьей стороны и регламентироваться дополнительными условиями. Что касается приложений, доступ к которым осуществляется через веб-сайт стороннего изготовителя, предварительно ознакомьтесь с условиями использования и применимой политикой конфиденциальности таких веб-сайтов. Sony не гарантирует доступность и работоспособность веб-сайтов и услуг, предоставляемых третьими сторонами.

Все наименования продуктов и компаний, упомянутые в данном документе, являются торговыми марками или зарегистрированными торговыми марками соответствующих владельцев. Защищены все права, которые явно не предоставлены данным документом. Все другие торговые марки являются собственностью соответствующих владельцев.

Чтобы получить более подробную информацию, посетите www.sonymobile.com.

Все иллюстрации приведены в качестве примера и могут несколько отличаться от реального устройства.

Данное изделие защищено определенными правами на интеллектуальную собственность корпорации Microsoft. Запрещается использовать и распространять данную технологию вне изделия без соответствующей лицензии корпорации Microsoft.

Владельцы содержимого используют технологию управления цифровыми правами Windows Media (WMDRM) для защиты своей интеллектуальной собственности, включая авторские права. Это устройство использует программное обеспечение WMDRM для доступа к содержимому, защищенному WMDRM. Если программному обеспечению WMDRM не удается защитить содержимое, владельцы содержимого могут попросить корпорацию Microsoft отключить возможность программного обеспечения использовать WMDRM для воспроизведения или копирования защищенного содержимого. Отключение не влияет на незащищенное содержимое. При загрузке лицензий для защищенного содержимого вы соглашаетесь, что корпорация Microsoft может включить в лицензии список отключения. Владельцы содержимого могут потребовать от вас обновить WMDRM для доступа к их содержимому. При отказе от обновления будет невозможно иметь доступ к содержимому, требующему обновления.

Данное изделие лицензировано по визуальной лицензии MPEG-4 и лицензии пакета патентов AVC для личного некоммерческого использования потребителем для (1) кодирования видео согласно визуального стандарта MPEG-4 («видео MPEG-4») или стандарта AVC («видео AVC») и/или (2) декодирования видео MPEG-4 или AVC, которое было закодировано потребителем в рамках личной некоммерческой деятельности и/или было получено от поставщика видео, лицензированного MPEG LA для поставок видео MPEG-4 и/или AVC. Никакие лицензии для любых других применений не предоставляются, прямо или косвенно. Дополнительная информация, включая информацию, относящуюся к рекламному, внутреннему и коммерческому использованию и лицензированию может быть получена от группы MPEG LA. См. веб-сайт <http://www.mpegla.com>. Технология декодирования аудио MPEG Layer-3 лицензирована у Fraunhofer IIS и Thomson.

Алфавитный указатель

B		воспроизведение	51
BRAVIA® Engine	73	воспроизведение в случайном порядке	54
		регулировка громкости	51
F		Б	
Facebook™		беззвучный режим	27
Xperia™ с Facebook	101	Беспроводная технология Bluetooth™	93
синхронизация	101	беспроводные сети	103
FM-радио		блокировка	
выбор радиостанции	59	блокировка экрана	10
избранные	60	включение экрана	10
Friends' music	54	будильник	105
G		В	
Gmail™	45	ввод жестами	25
Google Latitude™	104	веб-браузер	85
Google Play™	34	вибровывозов	105
Google Talk™	44	видео	77
GPS	103	быстрая перемотка вперед и назад	77
		воспроизведение	77
L		выбор	74
Latitude™	104	запись	69
M		отправка	77
Media Go™	97	передача	77
MHL (мобильное соединение высокой четкости)	97	передача на компьютер/с компьютера	50
Mobile BRAVIA® Engine	73	приостановка	77
Music Unlimited™	57	просмотр	69, 73, 74
		регулировка громкости	77
P		удаление	77
PIN	110	видеокамера	62, 69
PIN-код	110	параметры	69
PUK-код	110	видеосъемка	62
S		Виджет WALKMAN	55
SIM-карта	110	виджеты	19
импорт контактов из	37	изменение размера	19
экспорт контактов на	41	визитные карточки	
Smart Connect	98	отправка	40
Smile Shutter™	64	включение	9
V		воспроизведение	
Video Unlimited™	83	музыка	51
обзор меню	83, 84	воспроизведение музыки в случайном порядке	54
покупка видео	83	время	27
прокат видео	83	время работы	
просмотр видео	84	аккумулятора	13
создание учетной записи	83	устройства	13
уведомления	84	выключение	9
W		Г	
Wisepilot™	104	Главный экран	
A		настройка	19
автопортрет	62	голосовой ввод	26
аккумулятор	12	громкость	
Альбом	73, 74	кнопка	27
альбомы в Интернете	79	настройка для видео	77
изображения	74	Д	
карта	78	дата	
Мои альбомы	75	формат	27
просмотр	74, 75, 78, 79	добавление географической метки	
просмотр локального содержимого	73	к фотографиям	64
просмотр фотографий в сети Интернет	80	дублирование экрана	98
размер миниатюр	74	Ж	
Слайд-шоу SensMe™	76	"живой" фоновый рисунок	20
анимированный фоновый рисунок	20	З	
аудиосодержимое		загрузка	
связанное содержимое	52	параметры Интернета	30
аудиофайлы	54	зарядка	12

защитная пластиковая пленка	15	передача	37, 40
значки	114, 115	резервное копирование	40
в камере	69	корпоративная электронная почта, календарь и контакты	100
И		Л	
избранные		личная информация	36
сохранение радиоканалов	60	М	
удаление радиоканалов	60	маршруты движения	104
изменение масштаба	63	местоположение	64, 103
фотографии	76	местоположения	103
изменение ориентации		мини-гарнитура	30
фотографии	76	Моя музыка	53
изменение размера		музыка	30, 50, 55
фотографий	76	Визуализатор	52
импорт контактов на SIM-карте	37	воспроизведение	51
индикатор		загрузка сведений о музыке	53
панель	23	защита слуха	55
уведомления	22	клавиши быстрого доступа	53
установка	23	Мои списки воспроизв.	55
Интернет		остановка дорожки	51
веб-браузер	85	отправка	52
Интернет-браузер	85	передача	56
параметры	30	передача на компьютер/с компьютера	50
Интернет-браузер	85	передача на устройство	50
информация об использовании	31	поиск с помощью технологии TrackID™	56
использование эквалайзера	51	покупка	56
К		просмотр информации об исполнителе	57
календарь	105	регулировка громкости	51
создание событий	105	смена дорожек	51
камера	62, 64, 69	удаление	57
Smile Shutter™	64	ярлыки	53
автопортреты	63	музыкальные службы	56
видео	69	Н	
видеосъемка	69	Настройка учетной записи Google™	46
выключение	62	Начальный экран	18
добавление географической метки	64	О	
значки	69	обзор	53
изменение масштаба	63	приложений	115
обзор	62	обнаружение улыбки	64
обнаружение улыбки	64	обновление устройства	108
параметры	64, 69	обрезка	
просмотр видео	69	фотографий	76
просмотр фотографий	63	обслуживание	108
распознавание лиц	63	обслуживание устройства	108
фотосъемка	63, 64	окно недавно использованных приложений	21
экран	62	остановка дорожки	51
элементы управления	62	Открытие	
камера в режиме видеосъемки		альбома	73
видеосъемка	69	Отметка «Мне нравится» для видео на	
параметры	69	Facebook™	80
камера в режиме фотосъемки	62, 64	Отметка «Мне нравится» для дорожки на	
параметры	64	Facebook™	52
Каналы SensMe™	54	Отметка «Мне нравится» для фотографии на	
карты	103	Facebook™	80
Карты	103	отметка опций	15
Карты Google™	103	отправка	
клавиатура	23	визитные карточки	40
параметры	26	музыка	52
клавиша «бесконечность»	52	объекты посредством Bluetooth™	94
клавиша «Бесконечность»	52	оценка	
клавиши	12	времени ожидания	14
контакты	36	П	
группы	40	панели	18
избранные	39	параметры	
изображение	39	MMS	30
импорт с SIM-карты	37	быстрые настройки	22
копирование	40	Интернет	30
обмен	40		
объединение информации о контакте	39		

камера	64, 69	регулировка громкости	51
камера в режиме видеосъемки	69	редактирование	
камера в режиме фотосъемки	64	фотографии	76
передача данных	31	Режим "Flight mode" — см. "Режим полета"	28
передача сообщений	30	режим STAMINA	
передача		изменение параметров	14
контакты	37, 40	Режим безопасности в самолете	28
музыка	56	режим ввода текста	23
список контактов	36	режим верхнего регистра	23
фотографии	76	резервное копирование	
передача данных	31	контакты	40
передняя камера	62	рекомендация музыки	52
планирование графика	105	рекомендация фотографий и видео	80
поддержка	108	руководство по настройке	10
подключение	86		
Подключение по шине USB	95		
поиск		С	
информация о дорожке	56	сброс параметров	109
музыка с использованием технологии		связь с устройствами	86
TrackID™	56	сигнал вызова	105
покупка		символы	23
музыка	56	синхронизация	100
предустановки		контакты, календарь, фотографии	
сохранение радиоканалов	60	Facebook™	101
удаление радиоканалов	60	Контакты, календарь, электронная почта	
прием объектов посредством Bluetooth™	94	Google™	100
приложение «Фильмы»	81	с Microsoft® Exchange	100
Приложение WALKMAN		Синхронизация Microsoft® Exchange	100
воспроизведение в случайном порядке	54	Синхронизация с Google™	100
добавление дорожек в список		слайд-шоу	76
воспроизведения	54	события	
использование	51	календарь	105
использование эквалайзера	51	сообщения	
обзор	50	параметры	30
сворачивание	51	состояние	114
создание списков воспроизведения	54	списки воспроизведения	54
списки воспроизведения	54	воспроизведение пользовательских	55
удаление дорожек	51	добавление дорожки	54
Приложение для навигации	104	создание	54
Приложение поддержки пользователей	112	удаление	55
приложения		удаление дорожек	55
сортировка	22	список контактов	
упорядочивание	22	передача	36
экран	20	строка	
просмотр		состояния	22
видео	74		
видео, сделанное с помощью камеры	69	Т	
видеоальбомов	73	темы	20
просмотрщик фотографий	74	Технология TrackID™	56
фильмы	81	и ее использование с FM-радио	61
Фильмы	81	обмен дорожками	56
фотоальбомов	73	открытие	56
фотографии	63	поиск информации о дорожках	56
фотографий	74	приобретение дорожек	56
		просмотр информации об исполнителе	57
Р		просмотр рейтингов	56
радио	59	результаты использования	56
выбор радиостанции	59	удаление дорожки	57
моно звук	61		
переключение каналов	59	У	
стерео звук	61	уведомление	115
радиозвук	60	панель	23
радиоприемник	59	удаление	51
визуализатор	59	видео	77
избранные	60	дорожки	51
открытие	59	музыка	57
поиск каналов	60	сигнала	105
прослушивание через динамик	60	фотографий	77
регион радио	59	улучшение фотографий с помощью Mobile	
распознавание голоса	26	BRAVIA® Engine	73
распознавание лиц	63	Управление подсветкой	
		жидкокристаллического дисплея	28

Услуга передачи мультимедийных сообщений (MMS)	
параметры	30
услуги	10
устройство	
обновление	108
утилизация устройства	112
учетные записи	10
Exchange Active Sync®	11
Facebook™	11
Google™	10
Ф	
фильмы	81
Фильмы	81
очистка информации о видео	82
фоновый рисунок	20
фотографии	76
выбор	74
добавление географического положения	64
добавление геометки	77
изменение масштаба	76
изменение ориентации	76
использование в качестве	76
передача	76
передача на компьютер/с компьютера	50
привязка к контакту	39
просмотр	63, 73, 74
просмотр по местоположению	64
редактирование	76
слайд-шоу	76
Слайд-шоу SensMe™	76
съемка	63, 64
фотографий	
обрезка	76
просмотр на карте	78
удаление	77
фотокамера	62
фотосъемка	62
автопортреты	63
использование Smile Shutter™	64
использование обнаружения улыбки	64
использование распознавания лиц	63
с использованием сенсорного экрана	63
функция объемного звука	51
Ч	
чат	44
Э	
эквайзер	51
экран	28
гарантия	15
графический ключ разблокирования экрана	110
стекло	15
треснувший	15
экранная клавиатура	24
электронная почта	45
несколько учетных записей	45
Я	
язык	28
ввод текста	26
яркость	28