

Справочное руководство по планшетному ПК

- [Важная информация](#)
- [Загрузка справочного руководства](#)

- [Включение или выключение планшетного ПК](#)
- [Включение/выключение экрана \(спящий режим\)](#)
- [Установка времени, по истечении которого будет выключаться экран \(переход в режим сна\)](#)
- [Замечания об использовании адаптера переменного тока](#)

- [Зарядка аккумулятора](#)
- [Примечания о зарядке](#)

- [Управление сенсорным экраном](#)
- [Замечания об экране](#)

- [Включение/выключение функции Wi-Fi](#)
- [Подключение к Wi-Fi](#)
- [Подключение посредством нажатия кнопки WPS на маршрутизаторе Wi-Fi](#)
- [Подключение из списка сетей Wi-Fi](#)
- [Замечания об использовании функции Wi-Fi](#)

- [Включение/выключение функции Bluetooth](#)
- [Связывание с устройством Bluetooth](#)
- [Замечания об использовании функции Bluetooth](#)

- [Включение мобильной связи \(SGPT13\)](#)
- [Выключение мобильной связи \(SGPT13\)](#)
- [Установка/Извлечение SIM-карты \(SGPT13\)](#)
- [Примечания о SIM-карте \(SGPT13\)](#)
- [Настройка точки доступа \(SGPT13\)](#)

- [Использование служб определения местоположения](#)
- [Примечания касательно функции GPS](#)

- [Установка/Извлечение карты памяти SD](#)
- [Примечания относительно карт памяти SD](#)
- [Совместимость карт памяти SD](#)

- [Подключение USB-совместимого устройства](#)
- [Подключение к компьютеру](#)

- [Подключение к HDMI-совместимому устройству](#)

- [Детали и элементы управления](#)

- [Проверка компонентов, входящих в комплект поставки](#)
- [Замечания о размещении планшетного ПК](#)

- Сброс настроек планшетного ПК
- Восстановление заводских настроек по умолчанию (инициализация данных)
- Увеличение времени работы аккумулятора
- Регулировка яркости экрана
- Примечания по использованию приложений голосовой связи (SGPT13)
- Примечания по эксплуатации
- Брызгонепроницаемость

- Проверка версии Android
- Обновление до последней версии Android

- Использование главного экрана
- Совместное использование планшетного ПК с членами семьи или друзьями (Гостевой режим)
- Переключение в Гостевой режим
- Добавление приложений и виджетов на главный экран
- Использование списка Приложения и виджеты
- Использование “Малые приложения”
- Поиск с помощью Google

- Подтверждение загруженной или обновленной информации в строке состояния
- Настройка поворота экрана
- Настройка блокировки экрана
- Ввод текста
- Выбор текста
- Настройка учетной записи Google
- Резервное копирование данных на планшетном ПК
- Импорт данных с компьютера
- Поддерживаемые форматы
- Регулировка громкости (только для стран/регионов действия Европейских Директив, исключая Российскую Федерацию, Казахстан и Украину)

- Изменение настроек
- Проверка свободного места
- Синхронизация учетной записи

- Список приложений
- Использование календаря
- Создание фото/видео
- Примечания касательно фотосъемки/видеосъемки
- Настройка учетной записи электронной почты
- Создание/отправка электронных писем
- Получение/удаление электронных писем
- Просмотр веб-сайтов
- Добавление закладок
- Доступ к сайтам с помощью закладок/журнала посещений
- Использование калькулятора
- Регистрация контактов
- Группирование/объединение контактов
- Отображение часов
- Импорт/экспорт содержимого с карты памяти SD
- Использование планшетного ПК в качестве пульта дистанционного управления

- Регистрация дистанционного управления
- Программирование операций дистанционного управления (функция макрокоманд)
- Настройка режима вывода звука
- Использование “Переключатель приложений” на планшетном ПК, установленном на подставке с динамиками
- Использование Sony Select
- Воспроизведение фотографий/видео
- Совместное использование фотографий/видео
- Редактирование фотографий
- Проверка подключения к Wi-Fi
- Чтение электронных книг
- Регистрация планшетного ПК
- Фильмы
- WALKMAN
- Альбом
- Socialife
- Скрапбук

- Использование “Video Unlimited” службы поставки видео
- Использование “Music Unlimited” службы поставки музыки
- Использование “Gmail”
- Поиск приложений
- Использование “MediaRemote”
- Использование “Media Go”
- PSM
- Zinio
- Evernote
- Crackle
- Top HD Games - Gameloft
- PlayMemories Online
- Xperia Link
- Xperia Games
- Skype
- OfficeSuite Viewer
- AccuWeather
- ВКонтакте
- WildTangent Games
- ivi.ru
- Yandex.Mail
- Yandex.Search

- Торговые марки
- Технические характеристики

- Планшетный ПК не включается.
- Планшетный ПК долго включается.
- Аккумулятор не заряжается.
- Не светится индикатор зарядки.
- Аккумулятор разряжается быстрее.
- Индикатор зарядки мигает.
- При использовании и зарядке планшетного ПК наблюдается нагрев как его самого, так и адаптера

переменного тока.

- Темный экран.
- Некоторые точки на экране отображаются некорректно.
- Не обнаруживается устройство Bluetooth(R).
- Планшетный ПК работает медленно или не так, как обычно.
- Планшетный ПК не работает.
- Планшетный ПК нуждается в перезагрузке.
- Звуковоспроизведение динамика нарушено.
- Уровень яркости экрана нестабилен.
- Яркость экрана не регулируется.
- Яркость экрана не регулируется автоматически должным образом.
- Экран неожиданно выключается/темнеет.
- Сенсорный экран работает не так, как ожидалось.
- Произошел сброс даты и времени.
- Вы хотите отключить звуковой сигнал нажатия (звук прикосновения).
- При повороте планшетного ПК экран не поворачивается.
- Вы хотите отключить поворот экрана.
- Вы хотите отключить функцию блокировки экрана/использовать планшетный ПК без блокировки экрана.
- Работа встроенного динамика прерывается при повороте экрана.

- Файл не отображается или не воспроизводится.
- Воспроизведение видео нестабильно/идет урывками/рассинхронизировано со звуком.
- Планшетный ПК не может принять сигналы GPS, или на определение местоположения уходит слишком много времени.
- Результаты определение местоположения GPS не соответствуют действительности.
- Снятые на камеру фото и видео получаются размытыми.
- В приложение Пульт ДУ не удастся запрограммировать некоторые операции.
- Некоторые приложения не отображаются на выбранном языке.
- Некоторые приложения не могут быть удалены.
- Отображаются веб-сайты для смартфонов и мобильных телефонов.
- Невозможно использовать интернет-телефонию или голосовой чат. (SGPT13)

- Планшетному ПК не удастся подключиться к сети Wi-Fi.

Важная информация

Настоящее справочное руководство предназначено для Android версии 4.0.3 (release6).

Благодарим за покупку планшетного ПК Xperia(TM) Tablet S.

Перед началом использования планшетного ПК ознакомьтесь с документом Важная информация (инструкция по технике безопасности). В данном справочном руководстве приведена информация по работе с планшетным ПК и приложениями. Можно загрузить справочное руководство (файл PDF) на планшетный ПК [\[Подробнее\]](#).

Зарядка аккумулятора

Уровень зарядки аккумулятора может быть низким при покупке планшетного ПК. Зарядите аккумулятор перед использованием планшетного ПК [\[Подробнее\]](#).

Об обновлении программного обеспечения (версия Android)

При обновлении программного обеспечения (версия Android) убедитесь, что установлены последние версии всех приложений. В противном случае некоторые приложения могут не запуститься. За новыми версиями приложений обращайтесь на Play Маркет [\[Подробнее\]](#).

Об учетной записи Google

Располагая учетной записью Google, можно пользоваться службами Google, например, Google Play Маркет (свободная регистрация).

Google позволяет синхронизировать службы Google на компьютере или других устройствах с приложениями на планшетном ПК, такими как почта, календарь и другие программы [\[Подробнее\]](#).

Примечание

- Некоторые модели могут не продаваться в некоторых странах/регионах.

Связанные темы

[Загрузка справочного руководства](#)

[Зарядка аккумулятора](#)

[Настройка учетной записи Google](#)

[Проверка версии Android](#)

[Поиск приложений](#)

Загрузка справочного руководства

Можно загрузить справочное руководство в формате PDF на планшетный ПК.

Для просмотра файла PDF на планшетном ПК установите приложение Reader by Sony или другую программу чтения документов PDF.



1. Нажмите “Загрузить справочное руководство (файл PDF)” на верхней странице справочного руководства.
2. Когда завершится загрузка документа Справочное руководство и в строке состояния в нижней правой части экрана отобразится , нажмите на строку состояния.



Отобразится панель уведомлений.

3. Нажмите “helpguide_pdf.pdf”.
Выбрав и нажав на приложение, которое будет использоваться для просмотра файла PDF, откройте Справочное руководство.

Совет

- Также для отображения Справочного руководства можно нажать [ Приложения и виджеты] – [ Загрузки] и выбрать “helpguide_pdf.pdf”.

Связанные темы

[Поиск приложений](#)

[Подтверждение загруженной или обновленной информации в строке состояния](#)

Включение или выключение планшетного ПК

Включение планшетного ПК

1. Зарядите планшетный ПК.
2. Нажмите и удерживайте кнопку питания в течение трех секунд.
При первом использовании планшетного ПК настройте планшетный ПК, следуя инструкциям на экране.

Примечание

- При настройке по умолчанию экран выключается и блокируется, если не касаться планшетного ПК в течение некоторого периода времени. Нажмите кнопку питания для активирования экрана, а затем разблокируйте его.

Выключение планшетного ПК

Рекомендуется выключать планшетный ПК (завершать его работу), если планшетный ПК не будет использоваться в течение продолжительного времени.

1. Нажмите и удерживайте кнопку питания, пока не отобразится окно подтверждения.
2. Выберите [ОК].
Планшетный ПК автоматически выключится через несколько секунд.

Примечание

- Выключение планшетного ПК во время загрузки или передачи данных может привести к их повреждению.
- Если планшетный ПК не удается выключить, необходимо выполнить его сброс.

Связанные темы

[Детали и элементы управления](#)

[Зарядка аккумулятора](#)

[Включение/выключение экрана \(спящий режим\)](#)

[Установка времени, по истечении которого будет выключаться экран \(переход в режим сна\)](#)

[Сброс настроек планшетного ПК](#)

Включение/выключение экрана (спящий режим)

При настройке по умолчанию экран выключается и блокируется, если не касаться планшетного ПК в течение некоторого периода времени. Для включения экрана нажмите кнопку питания, чтобы экран активировался, а затем разблокируйте его.

Если планшетный ПК не используется, можно выключить экран (перевести его в режим сна) вручную.

1. Нажмите кнопку питания.

Экран перейдет в спящий режим. Питание включается не полностью. Для выхода из режима сна и включения экрана еще раз нажмите кнопку питания, а затем разблокируйте экран.

Совет

- Можно изменить время, по истечении которого будет выключаться экран (переход в режим сна). Можно отключить блокировку экрана, а также изменить алгоритм блокировки экрана.

Связанные темы

[Установка времени, по истечении которого будет выключаться экран \(переход в режим сна\)](#)

[Настройка блокировки экрана](#)

Установка времени, по истечении которого будет выключаться экран (переход в режим сна)

При настройке по умолчанию экран автоматически переходит в режим сна, если не касаться планшетного ПК в течение некоторого периода времени. Можно изменить время, по истечении которого будет выключаться экран.

1. Нажмите [☰] [Приложения и виджеты] - [🔧 Настройки] - [Экран] - [Спящий режим].
2. Выберите и нажмите время, по истечении которого планшетный ПК будет переходить в режим сна.

Совет

- Можно настроить экран так, чтобы он не выключался даже по истечении установленного времени только при зарядке. Нажмите [☰] [Приложения и виджеты] – [🔧 Настройки] – [Для разработчиков], а затем поставьте флажок [Оставить включенным].

Связанные темы

[Изменение настроек](#)

Замечания об использовании адаптера переменного тока

- Используйте адаптер переменного тока, входящий в комплект поставки планшетного ПК, либо фирменный адаптер переменного тока Sony. Не используйте другие адаптеры переменного тока, так как это может привести к нарушению работы устройства.
- Не подключайте адаптер переменного тока к устройству силового преобразования, например к мобильному преобразователю электрического тока. Это может привести к перегреву или неправильной работе устройства.
- Для соединения планшетного ПК с адаптером переменного тока запрещено использовать поврежденный шнур питания или USB-кабель для мультипорта.

Связанные темы

[Примечания о зарядке](#)

Зарядка аккумулятора

Аккумулятор заряжается при подключении планшетного ПК к розетке. Время зарядки варьируется в зависимости от интенсивности использования планшетного ПК.

1. Вставьте разъем прилагаемого USB-кабеля для мультипорта в адаптер переменного тока.
2. Подсоедините шнур питания переменного тока к адаптеру переменного тока.
3. Вставьте вилку на другом конце шнура питания в сетевую розетку.
4. Переверните планшетный ПК и снимите крышку мультипорта.

Примечание

- Крышка мультипорта служит для обеспечения брызгонепроницаемости. Сохраните крышку мультипорта в надежном месте.

5. Вставьте USB-кабель для мультипорта в мультипорт на планшетном ПК в направлении, показанном ниже.

Индикатор заряда показывает заряженность аккумулятора.

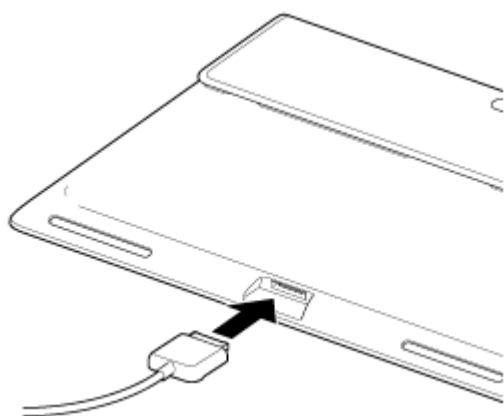

Совет

- Использование специального кресла Sony (SGPDS2, продается отдельно) для планшетного ПК облегчает зарядку аккумулятора.

Проверка уровня зарядки/заряженности аккумулятора

Остаточный уровень зарядки аккумулятора можно проверить при помощи значка, отображающегося в строке состояния на главном экране.

Индикатор зарядки показывает заряженность аккумулятора. Индикатор зарядки горит несколькими цветами в зависимости от уровня заряда аккумулятора.

Заряженность	Остаточный уровень зарядки аккумулятора	Состояние индикатора
С адаптером переменного тока	Низкий (0 – 15 %)	Красный
	Средний (16 – 89 %)	Оранжевый
	Полный (90 – 100 %)	Зеленый
	Низкий (0 – 15 %)	Красный, мигающий

Без адаптера переменного тока	Средний (16 – 89 %)	Выкл.
	Полный (90 – 100 %)	Выкл.

Примечание

- Индикатор зарядки мигает красным светом, если уровень зарядки аккумулятора низкий и планшетный ПК нуждается в зарядке для продолжения работы.

Связанные темы

[Детали и элементы управления](#)

[Технические характеристики](#)

[Подтверждение загруженной или обновленной информации в строке состояния](#)

[Замечания об использовании адаптера переменного тока](#)

[Примечания о зарядке](#)

Примечания о зарядке

Зарядка аккумулятора

- В целях собственной безопасности для зарядки аккумулятора используйте только прилагаемый шнур питания.
- В случае использования проводов и устройств, отличных от USB-кабеля и адаптера переменного тока, предназначенного для планшетного ПК, или специального адаптера переменного тока Sony, эффективность и безопасность не гарантируются.
- В зависимости от температуры окружающего воздуха и интенсивности использования планшетного ПК аккумулятор может не заряжаться или заряжаться в течение длительного времени.
- Не заряжайте аккумулятор вблизи огня или под воздействием прямых солнечных лучей.
- Поставляемый для продажи планшетный ПК не заряжается полностью.
- При использовании или зарядке аккумулятор нагревается. Это нормально и не является признаком неисправности. Если планшетный ПК или адаптер переменного тока слишком сильно нагревается, отключите планшетный ПК и отсоедините шнур питания переменного тока от адаптера переменного тока.
- Зарядка аккумулятора может оказаться невозможной для некоторых компьютеров или разъемов USB-совместимых устройств.
- Зарядка планшетного ПК может оказаться невозможной для некоторых портов USB компьютеров или устройств USB.

Разрядка аккумулятора

- После зарядки аккумулятор начинает постепенно терять заряд, даже если не используется. Если аккумулятор не используется в течение длительного времени, он может разрядиться. Перед началом работы рекомендуется перезарядить аккумулятор.
- Если планшетный ПК не используется длительное время, полностью заряжайте аккумулятор каждые шесть месяцев.

Время работы от аккумулятора

- Время работы от аккумулятора зависит от интенсивности использования, параметров и температуры.

Старение аккумулятора

- По мере регулярных подзарядок аккумулятора его емкость постепенно снижается. В результате время работы от аккумулятора может уменьшиться, или он не будет обеспечивать оптимальной производительности даже при полной зарядке.

Управление сенсорным экраном

Касание

Выбор значка или параметра.

Быстрое двойное нажатие позволяет уменьшать или увеличивать изображения и другие элементы на экране.

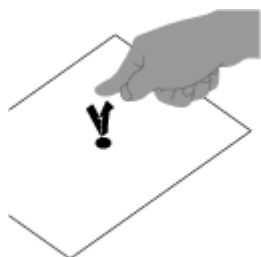

Касание и удерживание

Открытие меню параметров.

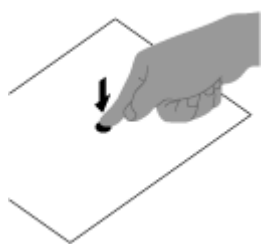

Перетаскивание

Перемещение элемента или медленное прокручивание страниц.

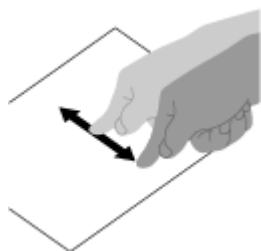

Жест

Быстрое прокручивание страницы.

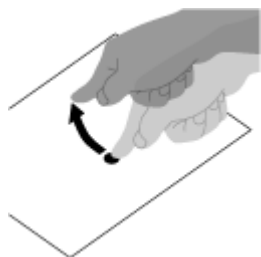

Щипок

Увеличение или уменьшение масштаба.

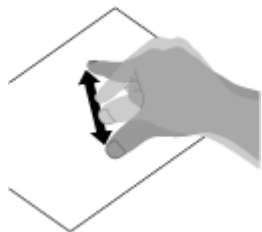

Связанные темы

[Замечания об экране](#)

Замечания об экране

Замечания о сенсорном экране

- В планшетном ПК используется емкостный сенсорный экран. Прикасайтесь к экрану пальцем непосредственно. Не царапайте экран и не прикасайтесь к нему острыми предметами, например, иголкой, ручкой или ногтями. Вы не сможете работать с сенсорным экраном с помощью пера.
- При касании экрана в перчатках он может функционировать неисправно или не работать вообще.
- Не используйте планшетный ПК, если на его сенсорном экране находятся предметы.
- При касании сенсорного экрана не предназначенными для этого предметами он может реагировать неправильно.
- Не подносите сенсорный экран к другим электрическим устройствам. Электростатические разряды могут привести к неполадкам в работе сенсорного экрана.
- При попадании воды или касании экрана мокрыми руками информация может считываться неверно.
- Не оставляйте сенсорный экран во влажных местах. Под воздействием воды или во влажных условиях сенсорный экран может работать неправильно.

Замечания о ЖК-экране

- Не подвергайте ЖК-экран воздействию солнечного света. Не допускайте попадания на экран прямых солнечных лучей, если планшетный ПК расположен рядом с окном.
- Работа на планшетном ПК при низкой температуре может привести к появлению остаточного изображения на ЖК-экране. Это не является неисправностью. Нормальная работа экрана восстановится после повышения температуры планшетного ПК.
- Во время работы ЖК-экран может нагреваться. Это нормально и не свидетельствует о каких-либо неполадках.
- ЖК-экран изготавливается с использованием высокоточных технологий. Однако на ЖК-экране возможно появление темных и/или ярких точек (красных, голубых или зеленых). Это нормальный результат производственного процесса, не связанный с наличием дефектов.
- ЖК-экран сделан из стекла. В случае повреждения стекла (трещины и т.д.) не прикасайтесь к экрану и не пытайтесь отремонтировать его самостоятельно. Обращайтесь с ЖК-экраном осторожно, поскольку он легко повреждается в случае падения или механических ударов. Гарантия не распространяется на неисправности, вызванные неправильным обращением со стороны пользователя.

Включение/выключение функции Wi-Fi

Подключив планшетный ПК к сети Wi-Fi (точка доступа), можно загружать приложения или просматривать материалы в Интернете. Для настройки подключения к Wi-Fi включите функцию Wi-Fi планшетного ПК.

Включение функции Wi-Fi

1. Выберите [☰] Приложения и виджеты] - [🔧 Настройки] - [Wi-Fi].
2. Установите [Wi-Fi] на [ВКЛ].

Примечание

- В планшетный ПК встроена антенна Wi-Fi. Если накрыть антенну руками или другими предметами во время подключения к Интернету по Wi-Fi, качество связи может понизиться.

Выключение функции Wi-Fi

Если Интернет не используется, то для экономии электроэнергии можно выключить функцию Wi-Fi.

1. Выберите [☰] Приложения и виджеты] - [🔧 Настройки] - [Wi-Fi].
2. Установите [Wi-Fi] на [ВЫКЛЮЧЕНО].

Совет

- Для временного выключения функции Wi-Fi в местах, где использование связи по Wi-Fi ограничено, включите [Режим полета] на панели управления, открываемой со строки состояния.
- Экран планшетного ПК может выключаться (переход в режим сна) при работе приложений, например, когда для воспроизведения используется приложение музыкального проигрывателя, но планшетный ПК будет продолжать работать. Можно выбрать, будет ли оставаться в активном состоянии подключение к Wi-Fi при выключении экрана (переход в режим сна).
Нажмите [☰] (Меню параметров) - [Дополнительные функции] - [Правила отключения от сети Wi-Fi], а затем выберите нужный пункт в окне [Правила отключения от сети Wi-Fi].

Примечание

- Независимо от настройки [Правила отключения от сети Wi-Fi] подключение к Wi-Fi будет отключаться, если в режиме сна не работают приложения. В первый момент после включения экрана из выключенного состояния (отключение режима сна) подключение к Интернету будет выключено, но затем планшетный ПК подключится к Интернету автоматически.

Связанные темы

[Подключение к Wi-Fi](#)

[Подключение посредством нажатия кнопки WPS на маршрутизаторе Wi-Fi](#)

[Подключение из списка сетей Wi-Fi](#)

Замечания об использовании функции Wi-Fi

Подтверждение загруженной или обновленной информации в строке состояния

Замечания о размещении планшетного ПК

Подключение к Wi-Fi

Настройте подключение к Wi-Fi на планшетном ПК на соединение с Интернетом. Подключите планшетный ПК к маршрутизатору Wi-Fi (точка доступа) подходящим методом: дома или на работе либо с использованием публичной службы беспроводной связи и т.д.

1. Выберите [☰ Приложения и виджеты] - [🔧 Настройки] - [Wi-Fi].

Обнаруженные сети Wi-Fi отображаются в списке с правой стороны экрана.



Элементы экрана		Описание
1	Имя сети (SSID)	Имя беспроводной сети.
2	Безопасность	Протокол безопасности маршрутизатора Wi-Fi.
3	Доступность безопасности	При использовании маршрутизатора Wi-Fi с включенной безопасностью в правой нижней части значка отображается значок в виде замка.

2. Настройте Wi-Fi одним из следующих способов.

- Установите связь, нажав кнопку WPS на маршрутизаторе Wi-Fi:
Если используемый маршрутизатор Wi-Fi поддерживает WPS, нажмите кнопку WPS, и параметры подключения и безопасности будут настроены автоматически.
- Подключение из списка сетей Wi-Fi:
Находясь дома или используя публичную службу беспроводной связи, подключите планшетный ПК к доступной сети из списка сетей Wi-Fi.

Совет

- Если при выполнении операции 1 сети не отображаются, нажмите [ПОИСК] в правой верхней части экрана.
- Если функция Wi-Fi включается, когда доступно подключение к сети Wi-Fi, планшетный ПК будет автоматически восстанавливать соединение с сетью, к которой он был подключен ранее.

Примечание

- Все расходы по связи и подключению, которые могут возникнуть в связи с использованием маршрутизатора Wi-Fi, ложатся на пользователя.
- Подробнее о SSID и формате безопасности сети см. в инструкции по эксплуатации, прилагаемой к маршрутизатору Wi-Fi.

- При подключении к публичной службе беспроводной связи обращайтесь за инструкциями на веб-сайт поставщика и т.п.

Связанные темы

[Включение/выключение функции Wi-Fi](#)

[Подключение посредством нажатия кнопки WPS на маршрутизаторе Wi-Fi](#)

[Подключение из списка сетей Wi-Fi](#)

[Проверка подключения к Wi-Fi](#)

[Замечания об использовании функции Wi-Fi](#)

[Замечания о размещении планшетного ПК](#)

Подключение посредством нажатия кнопки WPS на маршрутизаторе Wi-Fi

Если используемый маршрутизатор Wi-Fi поддерживает WPS, нажмите кнопку WPS, чтобы настроить параметры подключения и безопасности автоматически.

1. Выберите [☰ Приложения и виджеты] - [🔧 Настройки] - [Wi-Fi].
2. Нажмите на подключаемую сеть в списке сетей Wi-Fi.
3. Выберите [Дополнительно].

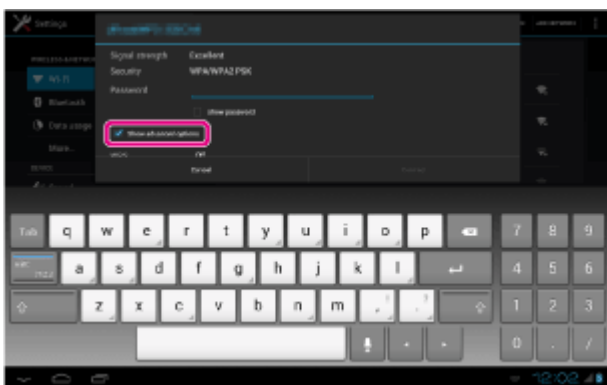

Ставится флажок.

4. Нажмите  в левой нижней части экрана. Клавиатура исчезает.
5. Нажмите [Выкл.] для [WPS], а затем нажмите [Push-кнопка].

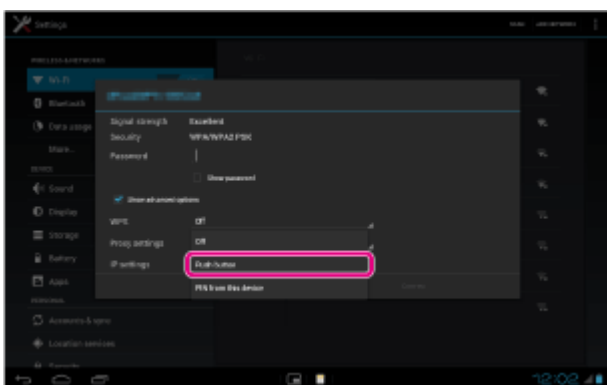

6. Нажмите кнопку WPS маршрутизатора Wi-Fi (точка доступа). Автоматически настраиваются параметры Wi-Fi планшетного ПК.



Совет

Подробнее о кнопке WPS см. в инструкции по эксплуатации, прилагаемой к маршрутизатору Wi-Fi.

7. Нажмите [Подключить] на планшетном ПК.

Когда установится связь, под SSID сети, к которой подключен планшетный ПК, отобразится сообщение [Подключено].

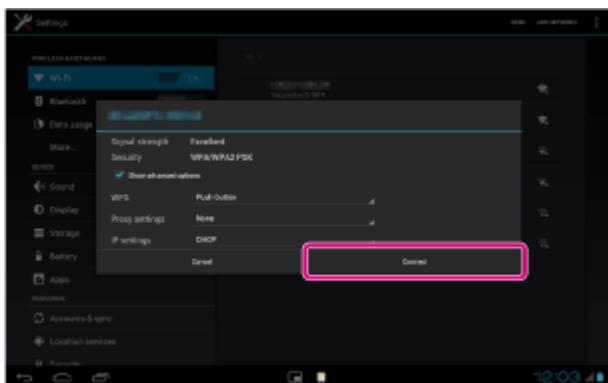

Совет

- Если планшетный ПК подключен с помощью Wi-Fi, в строке состояния в правой нижней части экрана отображается значок Wi-Fi.

Связанные темы

[Включение/выключение функции Wi-Fi](#)

[Подключение к Wi-Fi](#)

[Подключение из списка сетей Wi-Fi](#)

[Подтверждение загруженной или обновленной информации в строке состояния](#)

[Замечания об использовании функции Wi-Fi](#)

[Проверка подключения к Wi-Fi](#)

Подключение из списка сетей Wi-Fi

Находясь дома или используя публичную службу беспроводной связи, подключите планшетный ПК к доступной сети из списка сетей Wi-Fi. Для некоторых маршрутизаторов Wi-Fi (точки доступа) необходимо ввести пароль.

1. Выберите [☰ Приложения и виджеты] - [🔧 Настройки] - [Wi-Fi].
2. Нажмите на подключаемую сеть в списке сетей Wi-Fi.
3. Введите пароль, если требуется.

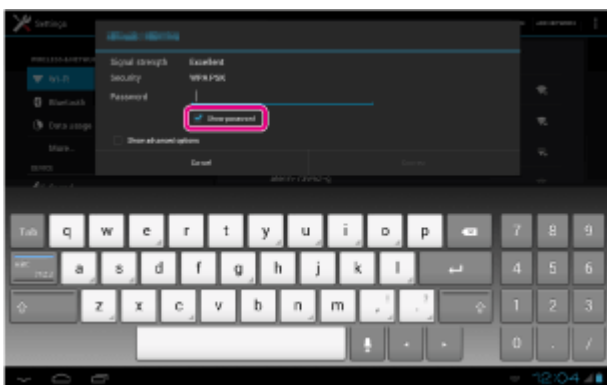

Совет

- Нажав [Показывать пароль], можно проверить введенный пароль.
 - На некоторых маршрутизаторах Wi-Fi пароль называется “PIN CODE”, “WEP key”, “KEY” и т.д.
4. Выберите [Подключить].

Когда установится связь, под SSID сети, к которой подключен планшетный ПК, отобразится сообщение [Подключено].



Совет

- Если планшетный ПК подключен с помощью Wi-Fi, в строке состояния в правой нижней части экрана отображается значок Wi-Fi.
- В пункте 4 нажмите [Дополнительно], чтобы настроить прокси-сервер и IP.

Примечание

- Иногда при подключении к публичной службе беспроводной связи требуется ввести в обозревателе имя пользователя и пароль. Подробнее см. на веб-сайте поставщика.

Связанные темы

[Включение/выключение функции Wi-Fi](#)

[Подключение к Wi-Fi](#)

[Подключение посредством нажатия кнопки WPS на маршрутизаторе Wi-Fi](#)

[Подтверждение загруженной или обновленной информации в строке состояния](#)

[Замечания об использовании функции Wi-Fi](#)

[Проверка подключения к Wi-Fi](#)

Замечания об использовании функции Wi-Fi

- Использование устройств Wi-Fi может быть ограничено местным законодательством ряда стран и регионов.
- Устройства с поддержкой Wi-Fi работают в диапазоне 2,4 ГГц, который используется различным оборудованием. Поэтому в устройствах Wi-Fi используется технология минимизации радиопомех, источником которых служат другие устройства, работающие в этом же диапазоне. Тем не менее радиопомехи могут по-прежнему вызывать снижение скорости передачи данных, сокращение диапазона связи или сбои в подключениях.
- Если на планшетном ПК включены функции Bluetooth и Wi-Fi в диапазоне 2,4 ГГц, могут возникать помехи, вызывающие замедление передачи данных и другие проблемы.
- Чтобы настроить связь по сети Wi-Fi в поездке, может потребоваться заключить договор с поставщиком услуг подключения Wi-Fi.
- Скорость передачи данных и диапазон связи могут изменяться в зависимости от следующих условий:
 - расстояние между устройствами;
 - наличие препятствий между устройствами;
 - конфигурация устройств;
 - условия распространения сигнала;
 - условия окружающей среды (материал стен и прочее);
 - применяемое программное обеспечение;
- При некоторых состояниях сигнала возможен сбой связи.
- Скорость передачи данных, указанная в технических характеристиках, является теоретическим максимумом и может не соответствовать фактической скорости.
- Возможно, фактическая скорость передачи данных будет меньше отображаемой на планшетном ПК.
- В диапазонах частот Wi-Fi от 2,4 ГГц до 5 ГГц связь недоступна.
- На скорость передачи данных для устройств стандарта IEEE 802.11g и IEEE 802.11n (2,4 ГГц) могут влиять помехи, возникающие при использовании этих протоколов с продуктами IEEE 802.11b. Кроме того, продукты, использующие стандарты IEEE 802.11g и IEEE 802.11n, автоматически снижают скорость передачи данных, чтобы сохранить совместимость с продуктами IEEE 802.11b.
- Если скорость передачи данных меньше ожидаемой, для повышения скорости можно попробовать изменить беспроводной канал на маршрутизаторе Wi-Fi.
- При использовании IEEE 802.11a/n (5 ГГц) пользуйтесь Wi-Fi только в помещениях.

Связанные темы



[Технические характеристики](#)

Включение/выключение функции Bluetooth

Между планшетным ПК и другими устройствами Bluetooth, например, компьютером, мобильным телефоном, гарнитурой, наушниками и беспроводной клавиатурой, можно установить беспроводное подключение и связь. Беспроводная передача данных возможна между устройствами, расположенными на расстоянии до 10 м друг от друга без препятствий.

Включение функции Bluetooth

Включайте функцию Bluetooth, связываясь или соединяясь с устройствами Bluetooth.

1. Выберите [ Приложения и виджеты] - [ Настройки] - [Bluetooth].
2. Установите [Bluetooth] на [ВКЛ.].

Совет



- Если функция Bluetooth включена, в строке состояния в правой нижней части экрана отображается значок Bluetooth.

Примечание

- В планшетный ПК встроена антенна Bluetooth. Если накрыть антенну руками или другими предметами при использовании функции Bluetooth, качество связи может понизиться.

Выключение функции Bluetooth

Чтобы снизить потребление электроэнергии аккумулятора, выключайте функцию Bluetooth, если она не используется.

1. Выберите [ Приложения и виджеты] - [ Настройки] - [Bluetooth].
2. Установите [Bluetooth] на [ВЫКЛЮЧЕНО].

Связанные темы

[Связывание с устройством Bluetooth](#)

[Замечания об использовании функции Bluetooth](#)

[Подтверждение загруженной или обновленной информации в строке состояния](#)

[Замечания о размещении планшетного ПК](#)

Связывание с устройством Bluetooth

Для подключения к устройству Bluetooth необходимо связать планшетный ПК и устройство Bluetooth. Если они будут связаны, планшетный ПК будет автоматически подключаться к устройству Bluetooth при следующем включении обоих устройств.

1. Убедитесь, что параметр связывания устройства Bluetooth с планшетным ПК настроен на обнаружение.
2. Выберите [☰ Приложения и виджеты] - [🔧 Настройки] - [Bluetooth].
3. Нажмите [ПОИСК УСТРОЙСТВ] в верхней правой части экрана. Отобразится список [СПИСОК].
4. Нажмите на имя устройства, к которому хотите подключиться.
5. Нажмите [Сопряжение] и введите пароль устройства (например, 0000), если необходимо подключиться к устройству Bluetooth.

Совет

- Для переключения устройства Bluetooth в обнаруживаемый режим следуйте инструкции по эксплуатации, прилагаемой к устройству Bluetooth.
- Для переключения планшетного ПК в режим обнаружения устройством Bluetooth нажмите на название модели планшетного ПК в списке, отображающемся в правой части экрана при выполнении операции 3.
- Чтобы повторно подключить планшетный ПК к связанному устройству, нажмите на имя устройства в списке [Подключенные устройства].

Отвязывание устройства

Можно отвязать связанные устройства от планшетного ПК.

1. В списке [Подключенные устройства] нажмите [⊞] рядом с устройства, от которого хотите отвязать планшетный ПК.
2. Выберите [Отменить сопряжение].

Связанные темы

[Включение/выключение функции Bluetooth](#)

[Замечания об использовании функции Bluetooth](#)

Замечания об использовании функции Bluetooth

- Использование функции Bluetooth может быть ограничено местным законодательством ряда стран и регионов.
- Возможно, функция Bluetooth не будет работать с некоторыми устройствами в зависимости от производителя и применяемой производителем версии программного обеспечения. Перед покупкой проверьте системные требования устройства Bluetooth.
Для некоторых устройств Bluetooth требуется аутентификация (связывание) перед настройкой соединения с другим устройством. Перед подключением к подобному устройству выполните процедуру аутентификации.
- Устройства с поддержкой Bluetooth работают в диапазоне 2,4 ГГц, который используется различным оборудованием. В устройствах Bluetooth используется технология минимизации радиопомех, источником которых выступают другие устройства, работающие в этом же диапазоне. Тем не менее радиопомехи могут по-прежнему вызывать снижение скорости передачи данных, сокращение диапазона связи или сбои в подключениях.
- Скорость передачи данных и диапазон связи могут изменяться в зависимости от следующих условий:
 - расстояние между устройствами, обменивающимися данными;
 - наличие препятствий между устройствами;
 - условия окружающей среды (материал стен и прочее);
 - конфигурация устройств;
 - применяемое программное обеспечение;
 - условия распространения сигнала;
- При некоторых состояниях сигнала возможен сбой связи.
- Помехи могут возникнуть, если одновременно включены функции Bluetooth и Wi-Fi в диапазоне 2,4 ГГц. Это приведет к замедлению скорости передачи данных или другим проблемам.
- В силу ограничений стандарта Bluetooth и состояния сигнала при продолжительной передаче возможно повреждение файлов большого размера.
- Подключение нескольких устройств Bluetooth к планшетному ПК может вызвать перегрузку канала, приводящую к снижению производительности устройства. Это обычное явление при применении технологии Bluetooth и не является неисправностью.
- Возможна рассинхронизация аудио- и видеосигнала при воспроизведении видео на планшетном ПК с выводом аудиосигнала через подключенное устройство Bluetooth. Это часто происходит при применении технологии Bluetooth и не является неисправностью.
- Все устройства Bluetooth должны быть сертифицированы посредством выполнения процедур, установленных организацией Bluetooth SIG, чтобы обеспечить их соответствие стандарту Bluetooth. Ввиду характеристик и технических данных отдельных устройств процедуры выполнения операций могут отличаться или передача данных может оказаться невозможной, даже в случае соответствия стандарту Bluetooth.
- Переключение вывода звука между аудиоустройством Bluetooth и встроенным динамиком невозможно при подключении и отключении устройства, если запущены такие приложения, как игры. Если возникает такая ситуация, закройте приложение и перезапустите устройство. Этой проблемы можно избежать, если переключить вывод звука перед запуском приложения.
- Звук в таких приложениях, как игры, может отставать, если он выводится на аудиоустройства Bluetooth, подключенные к планшетному ПК. Если возникает такая ситуация, переключите вывод звука на встроенный динамик или подключите аудиоустройство к разъему наушников на планшетном ПК, чтобы слышать звук.

- Если аудиоустройство Bluetooth, подключенное к планшетному ПК, выключается, когда запущены такие приложения, как игры, приложения могут перестать работать корректно. Если возникает такая ситуация, закройте приложение и перезапустите планшетный ПК.

Безопасность Bluetooth



Технология беспроводной связи Bluetooth предусматривает функцию аутентификации, которая позволяет распознать устройство, с которым устанавливается связь. С помощью функции аутентификации можно предотвратить доступ анонимных устройств Bluetooth к планшетному ПК. При первоначальном установлении соединения между двумя устройствами Bluetooth необходимо определить и зарегистрировать в обоих устройствах общий код доступа (пароль, необходимый для аутентификации). После регистрации устройства повторный ввод кода доступа не требуется.

Планшетный ПК будет обнаруживаться другими устройствами Bluetooth, только если обнаружение другими устройствами разрешено. Можно установить время, в течение которого планшетный ПК может быть обнаружен, и разрешать ли прием после установления связи.

Связанные темы

[Технические характеристики](#)

Включение мобильной связи (SGPT13)

1. Нажмите [ Приложения и виджеты] - [ Настройки] - [Ещё...] - [Мобильная сеть] - [Передача данных].

В поле для этого параметра будет установлен флажок.

Примечание

- Перед использованием функции мобильной связи убедитесь, что SIM-карта вставлена.
- В планшетный ПК встроена антенна для мобильной связи. Если накрыть антенну руками или другими предметами во время подключения к Интернету с помощью функции мобильной связи, качество связи может понизиться.
- Если вы находитесь вне зоны действия мобильной сети, подключение к Интернету с использованием функции мобильной связи невозможно. Проверьте условия подключения и переместитесь в зону действия мобильной сети.
- При нахождении вне зоны действия мобильной сети с включенной функцией мобильной связи расход электроэнергии аккумулятора будет выше, чем в зоне действия сети.

Связанные темы

[Установка/Извлечение SIM-карты \(SGPT13\)](#)



[Настройка точки доступа \(SGPT13\)](#)

[Выключение мобильной связи \(SGPT13\)](#)

[Примечания о SIM-карте \(SGPT13\)](#)

[Замечания о размещении планшетного ПК](#)

Выключение мобильной связи (SGPT13)

1. Нажмите [ Приложения и виджеты] - [ Настройки] - [Ещё...] - [Мобильная сеть] - [Передача данных].

В поле этого параметра будет снят флажок.

Совет

- Для временного выключения функции мобильной связи в местах, где использование беспроводной связи ограничено, включите [Режим полета] на панели управления, открываемой со строки состояния.

Связанные темы

[Включение мобильной связи \(SGPT13\)](#)

[Подтверждение загруженной или обновленной информации в строке состояния](#)

Установка/Извлечение SIM-карты (SGPT13)

Установка SIM-карты

1. Отсоедините все провода от планшетного ПК, а затем выключите планшетный ПК.
2. Откройте крышку слота SIM-карты.

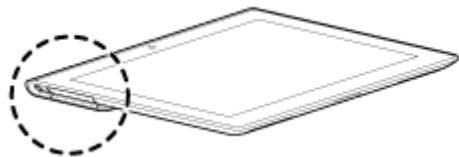

3. Вставьте булавку или скрепку (не прилагается) в отверстие для извлечения SIM-карты.

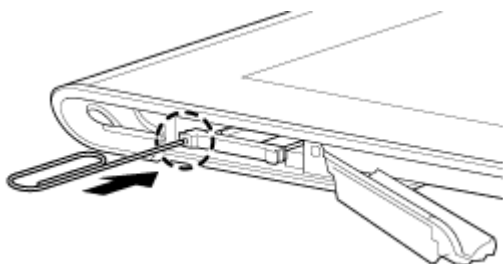

Совет

- При покупке планшетного ПК на лоток для SIM-карты прикреплена наклейка. Потяните за наклейку, чтобы вытянуть лоток для SIM-карты. Снимите наклейку, вставляя SIM-карту.

4. Извлеките лоток для SIM-карты.

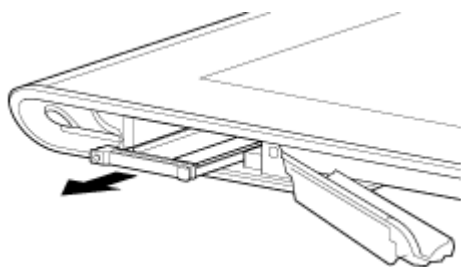

Примечание

- Обращайтесь с лотком для SIM-карты осторожно.

5. Поместите SIM-карту на лоток для SIM-карты, чтобы отверстие SIM-карты совместилось с отверстием лотка.

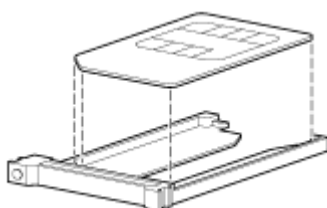

Примечание

- После отсоединения SIM-карты от ее пластиковой упаковки убедитесь в отсутствии выступов на

поверхности среза. Выступы будут мешать при установке SIM-карты в ее лоток.

6. Вставьте лоток для SIM-карты.

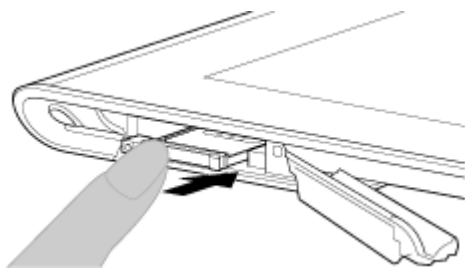

Примечание

- Убедитесь, что лоток SIM-карты вставлен в правильном направлении.
- Вставьте правильно лоток для SIM-карты в слот SIM-карты (A, нижний слот). Будьте внимательны, чтобы не вставить лоток для SIM-карты в слот карты памяти SD (B, верхний слот).

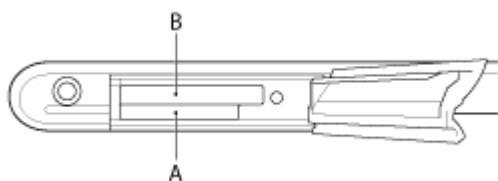

7. Вставьте часть A в направлении, указанном стрелкой на следующей иллюстрации.

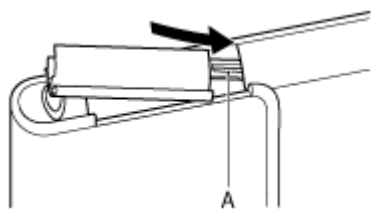

8. Закройте крышку слота SIM-карты.

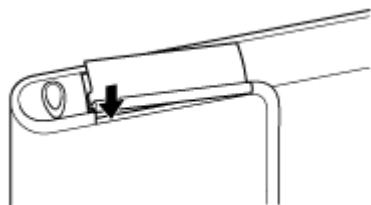

9. Убедитесь, что крышка закрылась плотно, без зазоров.

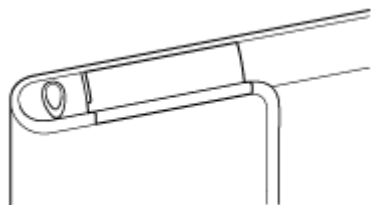

Примечание

- Закрывание крышки слота SIM-карты может быть затруднено, так как выступ с задней стороны крышки и карта памяти SD могут мешать при закрывании. Убедитесь, что крышка закрылась плотно, без зазоров.

Извлечение SIM-карты

1. Выполните действия до шага 4 раздела “Установка SIM-карты”, затем извлеките SIM-карту из лотка.

Связанные темы

[Включение мобильной связи \(SGPT13\)](#)

[Включение или выключение планшетного ПК](#)

[Настройка точки доступа \(SGPT13\)](#)



[Примечания о SIM-карте \(SGPT13\)](#)

Примечания о SIM-карте (SGPT13)





- Перед установкой и извлечением SIM-карты убедитесь, что питание планшетного ПК отключено.
- При установке и извлечении не нажимайте на SIM-карту сильнее, чем необходимо.
- Если SIM-карта извлекается сразу после использования планшетного ПК, она может быть нагрета. Это нормально и не свидетельствует о каких-либо неполадках.
- Не подвергайте SIM-карту воздействию очень низких и высоких температур, а также высокой влажности.
- Не прикасайтесь к контактам и разъемам пальцами или металлическими объектами. Если SIM-карта загрязнена, протрите ее мягкой салфеткой и сохраняйте чистой.
- Не допускайте падения, чрезмерного давления и перегибания SIM-карты.
- Не устанавливайте SIM-карту с наклейками или этикетками.
- Xperia(TM) Tablet S поддерживает мини-SIM-карты (2FF). Использование карт, отличных от мини-SIM-карт (2FF), или карт с адаптером может привести к повреждению слота для SIM-карты.

Настройка точки доступа (SGPT13)



Подтверждение текущей точки доступа

1. Нажмите [ Приложения и виджеты] - [ Настройки] - [Ещё...] - [Мобильная сеть] - [Точки доступа (APN)].

Добавление точки доступа

1. Нажмите [ Приложения и виджеты] - [ Настройки] - [Ещё...] - [Мобильная сеть] - [Точки доступа (APN)].
2. Нажмите [ (Меню параметров)] - [Новая точка доступа].
3. Нажмите [Имя] и введите имя профиля сети, который хотите добавить.
4. Нажмите [APN] и введите имя точки доступа.
5. Введите информацию, требуемую оператором.
6. Нажмите [].
Настройки будут сохранены.

Сброс точки доступа

1. Нажмите [ Приложения и виджеты] - [ Настройки] - [Ещё...] - [Мобильная сеть] - [Точки доступа (APN)].
2. Нажмите [ (Меню параметров)] - [Восстановить настройки по умолчанию].

Связанные темы

[Включение мобильной связи \(SGPT13\)](#)

[Установка/Извлечение SIM-карты \(SGPT13\)](#)

Использование служб определения местоположения

Выберите способ получения сведений о местоположении: через спутники GPS или беспроводные сети. Таким образом можно найти свое текущее местоположение и маршруты в пункт назначения.

Активирование сведений о местоположении

1. Выберите [⋮ Приложения и виджеты] - [🔧 Настройки] - [Мое местоположение].
2. Чтобы активировать функцию получения сведений о местоположении по беспроводной связи, нажмите [По координатам сети].
Чтобы включить функцию получения сведений о местоположении через спутники GPS, нажмите [По спутникам GPS].
В поле для этого параметра будет установлен флажок.

Отключение сведений о местоположении

1. Выберите [⋮ Приложения и виджеты] - [🔧 Настройки] - [Мое местоположение].
2. Нажмите [По координатам сети] или [По спутникам GPS].
В поле этого параметра будет снят флажок, и сведения о местоположении отключаются.

Совет

- Функция GPS (Global Positioning System) предоставляет информацию о местоположении, получаемую посредством сигналов со спутников GPS. Для получения с планшетного ПК сведений о собственном местоположении используйте приложение, поддерживающее функцию GPS.

Примечание

- В планшетный ПК встроена антенна GPS. Если накрыть антенну руками или другими предметами при использовании функции GPS, точность определения местоположения может понизиться.

Связанные темы

[Примечания касательно функции GPS](#)

[Замечания о размещении планшетного ПК](#)

Примечания касательно функции GPS

- Пока текущее местоположение не будет отображено с помощью функции GPS, держите планшетный ПК в области, где небо не закрыто другими объектами, и не перемещайте его. Текущее местоположение будет определено быстрее, если устройство неподвижно. Если текущее местоположение не отображается или отображается неверно, переместите устройство в область, где небо не загорожено объектами.
- Направление может быть измерено неправильно из-за воздействия окружающей среды.
- Когда другие электронные устройства находятся рядом с планшетным ПК, электромагнитные волны и магнитные помехи могут привести к неточностям в информации о местоположении. Держите электронные устройства вдали от планшетного ПК.
- Если планшетный ПК находится в области слабого приема сигнала GPS, могут возникнуть ошибки при определении местоположения. Для получения более точной информации не используйте планшетный ПК в следующих местах.
 - В зданиях или транспортных средствах
 - В туннелях или под землей
 - Под железнодорожными эстакадами
 - Между высотными зданиями
 - В густом лесном массиве
 - В долинах

Установка/Извлечение карты памяти SD

Планшетный ПК оснащен разъемом для карты памяти SD. Этот разъем может использоваться для передачи данных между цифровыми камерами, портативными видеокамерами, аудиопроигрывателями и другими аудио- и видеоустройствами.

Процедура установки карты памяти SD

1. Откройте крышку разъема карты памяти SD.
2. Найдите разъем карты памяти SD.
3. Разверните карту памяти SD стрелкой по направлению к соответствующему разъему карты SD, чтобы контакты были направлены вниз.

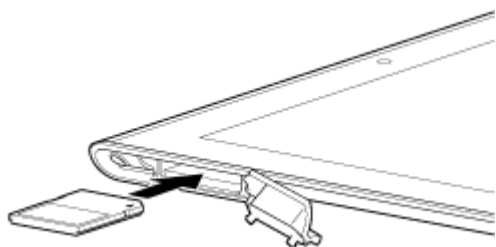

Примечание

- Убедитесь, что карта памяти SD установлена в правильном направлении. Если вставить ее в разъем в перевернутом положении, можно повредить разъем. Дополнительные сведения см. в руководстве по использованию карт памяти SD.
4. Аккуратно вставьте карту памяти SD в гнездо до щелчка.
 5. Вставьте часть A в направлении, указанном стрелкой на следующей иллюстрации.

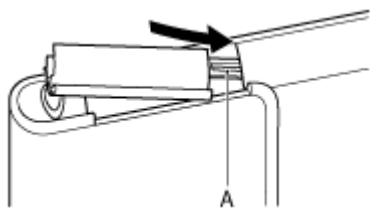

6. Закройте крышку слота карты памяти SD.

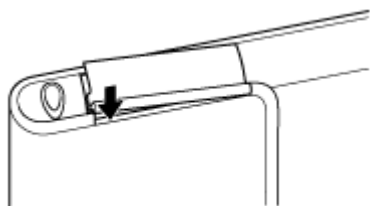

7. Убедитесь, что крышка закрылась плотно, без зазоров.

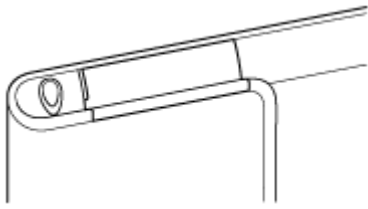

Примечание

- Закрывание крышки слота карты памяти SD может быть затруднено, так как выступ с задней стороны крышки и карта памяти SD могут мешать при закрывании. Убедитесь, что крышка закрылась плотно, без зазоров.

Процедура извлечения карты памяти SD

1. Убедитесь, что активные передачи файлов отсутствуют.
2. Найдите разъем карты памяти SD.
3. Нажмите на карту памяти SD в сторону устройства и освободите ее.
Карта памяти SD извлекается из устройства.
4. Удерживая карту памяти SD, извлеките ее из слота.

Связанные темы

[Совместимость карт памяти SD](#)

[Примечания относительно карт памяти SD](#)

[Импорт/экспорт содержимого с карты памяти SD](#)

Примечания относительно карт памяти SD

- Храните карты памяти в местах, недоступных для детей. Карты памяти SD могут причинить вред в случае проглатывания.
- Не прикасайтесь к контактам пальцами или металлическими объектами.
- Карты памяти SD содержат хрупкие электронные компоненты. Не прилагайте к ним излишней физической силы, не сгибайте и не бросайте их.
- Не разбирайте и не модифицируйте карты памяти.
- Избегайте попадания на них влаги.
- Не используйте и не храните их в следующих местах:
 - помещения с высокой температурой, например, салон закрытого автомобиля под прямыми лучами солнца;
 - места, подверженные воздействию прямого солнечного света;
 - влажные или подверженные коррозии среды;
 - излишне запыленные места;
- Используемые карты памяти SD должны соответствовать стандартам, которые поддерживаются планшетным ПК. Карта неправильного размера может застрять в слоте, что приведет к повреждению планшетного ПК.
- Запись данных на карту памяти SD, которая защищена от записи, невозможна.
- Рекомендуется создать резервную копию важных данных.
- Чтобы избежать потери сохраненных данных, не подносите карты памяти SD к источникам статического электричества или электрических помех, которые могут нарушить работу карты.
- При перемещении карт памяти SD храните их в футляре, чтобы избежать повреждения статическим электричеством.
- Перед использованием карты памяти SD в устройстве, которое не является планшетный ПК, например в цифровой камере или портативном аудиопроигрывателе, отформатируйте (инициализируйте) карту памяти SD с помощью данного устройства.

Некоторые устройства могут не поддерживать формат файлов для планшетных ПК, отображая сообщение с рекомендациями о форматировании карты. Если отображается такое сообщение, скопируйте данные с карты на планшетный ПК (или другие устройства по сети) и отформатируйте карту с помощью устройства, не являющегося планшетным ПК. Имейте в виду, что при форматировании карты будут удалены все записанные на ней данные. Дополнительные сведения см. в руководстве по использованию имеющегося устройства.
- Не вставляйте в разъем карты памяти SD инородные предметы.
- Разъем карты памяти SD может использоваться исключительно для чтения/записи на совместимые карты.

Совместимость карт памяти SD

В ходе тестирования карт памяти SD (емкостью до 2 ГБ), карт памяти SDHC (емкостью до 32 ГБ), карт памяти SDHC UHS-I (емкостью до 32 ГБ), предлагаемых в августе 2012 г., подтверждена их совместимость с данным планшетным ПК.

Тем не менее это не гарантирует совместимость с планшетным ПК всех карт памяти SD, SDHC или SDHC UHS-I.

Подключение USB-совместимого устройства

Планшетный ПК можно подключить к устройству USB с помощью мультипорта планшетного ПК.

1. Переверните планшетный ПК и снимите крышку мультипорта.
2. Подключите устройство USB к планшетному ПК с помощью специального USB-Host кабеля (SGPUC3, продается отдельно) и продаваемого отдельно USB-кабеля.

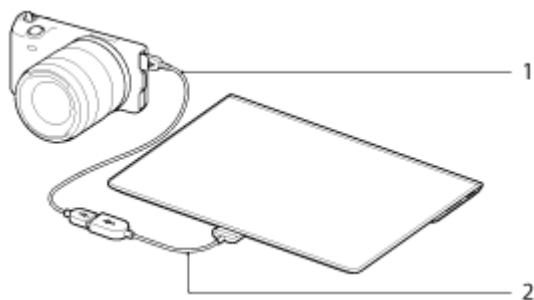

1. USB-кабель (продается отдельно)
2. Специальный USB-Host кабель (SGPUC3, продается отдельно)

Совет

- Планшетный ПК подает питание 500 мА на подключенное устройство USB.

Примечание

- Не выключайте планшетный ПК во время чтения и записи данных через USB.
- Не отсоединяйте кабель во время записи и чтения данных. Это может привести к потере данных.

Связанные темы

[Подключение к компьютеру](#)

[Подключение к HDMI-совместимому устройству](#)

[Поддерживаемые форматы](#)

Подключение к компьютеру

Планшетный ПК можно подключить к компьютеру с помощью мультипорта планшетного ПК.

1. Переверните планшетный ПК и снимите крышку мультипорта.
2. Подключите планшетный ПК к компьютеру с помощью прилагаемого кабеля USB для мультипорта (SGPUC2).

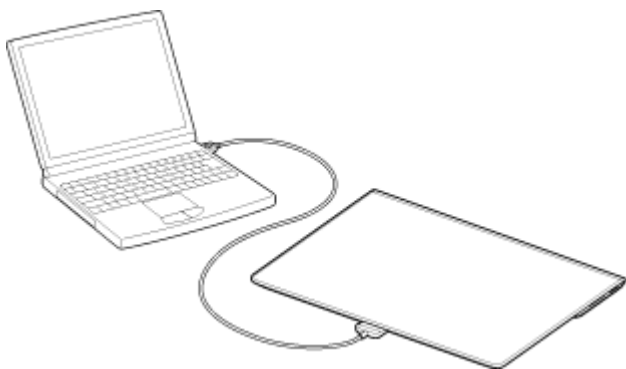

Примечание

- Не выключайте планшетный ПК во время чтения и записи данных.
- Планшетный ПК не поддерживает зарядку аккумулятора через подключение USB с компьютера или имеющихся в продаже зарядных устройств, не рекомендованных Sony.
- Не отсоединяйте кабель USB от мультипорта во время записи и чтения данных. Это может привести к потере данных.

Связанные темы

[Поддерживаемые форматы](#)

[Подключение USB-совместимого устройства](#)

[Подключение к HDMI-совместимому устройству](#)

[Импорт данных с компьютера](#)

Подключение к HDMI-совместимому устройству

С планшетного ПК можно выводить данные на HDMI-совместимые устройства, такие как телевизор или проектор. Для такого подключения требуется HDMI-кабель (продается отдельно).

1. Переверните планшетный ПК и снимите крышку мультипорта.
2. Подсоедините HDMI-кабель (SGPHC1, продается отдельно) к мультипорту.
3. Подсоедините приобретенный кабель HDMI к HDMI-кабелю, а затем к телевизору или проектору.
4. Подсоедините прилагаемый кабель USB для мультипорта (SGPUC2) к HDMI, а затем к адаптеру переменного тока.

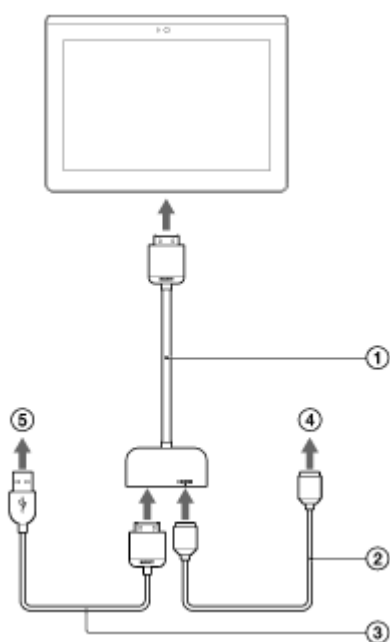

- ① HDMI-кабель (SGPTHС1, продается отдельно)
- ② HDMI-кабель (продается отдельно)
- ③ Прилагаемый кабель USB для мультипорта (SGPUC2)
- ④ К телевизору или проектору
- ⑤ К адаптеру переменного тока

Совет

- Подробнее о HDMI-кабеле см. в инструкции по эксплуатации, прилагаемой к HDMI-кабеле.

Связанные темы

[Поддерживаемые форматы](#)

[Подключение к компьютеру](#)

[Подключение USB-совместимого устройства](#)

Детали и элементы управления

Вид спереди

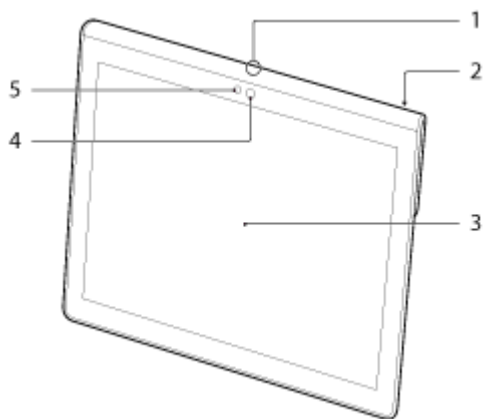

1. Микрофон
2. ИК-порт обмена данными
3. Сенсорный экран
4. Объектив камеры на передней панели
5. Датчик окружающего освещения

Вид сбоку

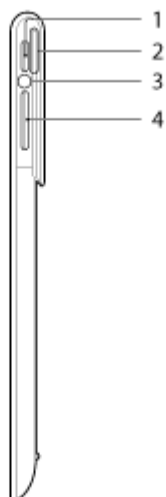

1. Кнопка  (питания)
2. Индикатор уведомления
3. Индикатор зарядки
4. Кнопка VOL + / – (громкость)
Кнопка VOL + снабжена осязаемым выступом, облегчающим поиск кнопки.

SGPT12

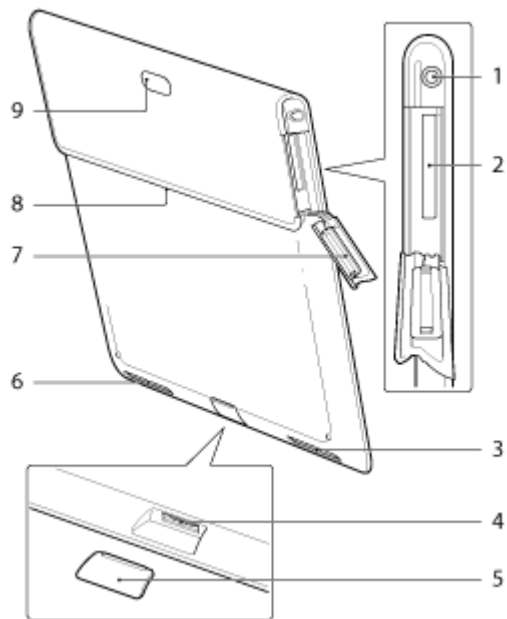

1. Разъем 🎧 (гарнитура)
2. Разъем карты памяти SD
3. Встроенный динамик (левый)
4. Мультипорт
5. Крышка мультипорта
6. Встроенный динамик (правый)
7. Крышка слота карты памяти SD
8. Слот для монтажа аксессуаров
9. Объектив камеры на задней панели

SGPT13

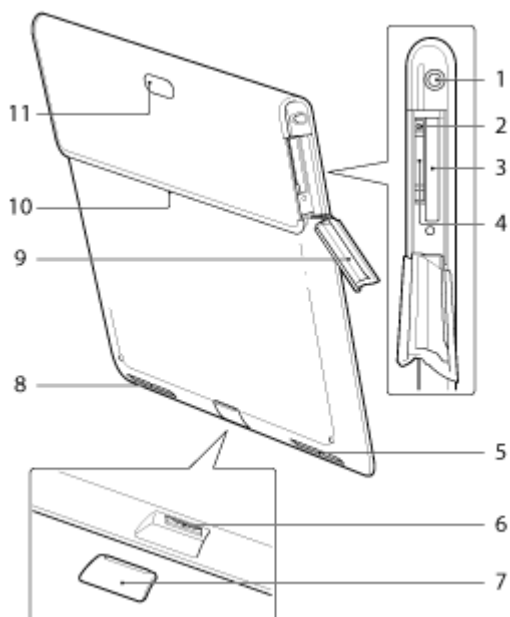

1. Разъем 🎧 (гарнитура)
2. Отверстие для извлечения SIM-карты

3. Разъем карты памяти SD
4. Разъем для SIM-карты
5. Встроенный динамик (левый)
6. Мультипорт
7. Крышка мультипорта
8. Встроенный динамик (правый)
9. Крышка слота карты памяти SD
10. Слот для монтажа аксессуаров
11. Объектив камеры на задней панели

Некоторые модели могут не продаваться в некоторых странах/регионах.

Связанные темы

[Включение или выключение планшетного ПК](#)

[Зарядка аккумулятора](#)

[Использование главного экрана](#)

Проверка компонентов, входящих в комплект поставки

- USB-кабель для мультипорта
- Адаптер переменного тока
- Шнур питания
- Руководство по быстрой настройке
- Важная информация

Замечания о размещении планшетного ПК

- Некоторые приложения могут не поддерживать поворот экрана. Некоторые приложения могут выполнять поворот экрана в обратном направлении.
- Не держите и не накрывайте антенну, изображенную на рисунке ниже, при использовании функций Wi-Fi, Bluetooth, GPS или мобильной связи.

SGPT12

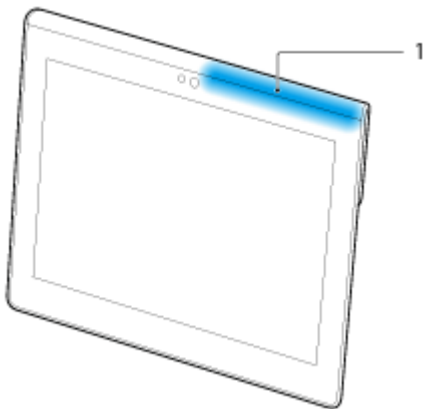

1. Wi-Fi / Bluetooth / GPS

SGPT13

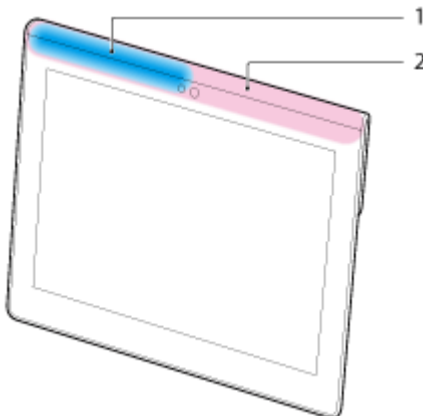

1. Wi-Fi / Bluetooth / GPS
2. Мобильная связь

- Держа планшетный ПК, не вставляйте ногти в слот для монтажа аксессуаров или в канавку (показанную ниже).

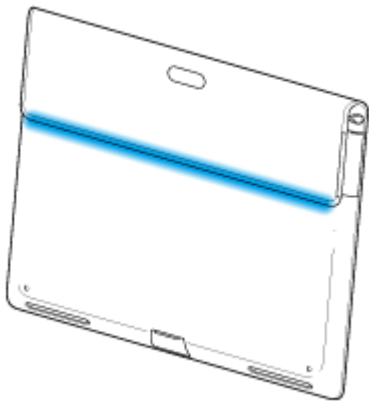

Примечание

- Некоторые модели могут не продаваться в некоторых странах/регионах.

Сброс настроек планшетного ПК

В случае неполадок в работе планшетного ПК нажмите и удерживайте кнопку питания около 10 секунд.

Примечание

- Сброс планшетного ПК не приводит к восстановлению заводских настроек по умолчанию, но может привести к потере несохраненных данных или настроек.
- Выполняйте сброс планшетного ПК, только если его не удастся не выключить.

Восстановление заводских настроек по умолчанию (инициализация данных)

Восстановление заводских настроек по умолчанию планшетного ПК приводит к удалению всех установленных приложений и настроек, в результате чего планшетный ПК возвращается в “чистое” состояние.

1. Выберите [☰ Приложения и виджеты] - [⚙️ Настройки] - [Восстановление и сброс] - [Сброс настроек].
2. Нажмите [Сбросить планшетный ПК] в нижней части меню справа.
Осуществляется инициализация всех данных, и планшетный ПК автоматически перезапускается.

Примечание

- Перед удалением данных во внутренней памяти рекомендуется сделать резервную копию [\[Подробнее\]](#).
- Будут удалены все данные в области хранения, включая сведения об учетной записи Google, системные данные и настройки, а также данные всех загруженных приложений.
- Перед удалением рекомендуется сделать резервную копию всех важных данных, поскольку после удаления восстановить данные будет невозможно.

Связанные темы

[Изменение настроек](#)

Увеличение времени работы аккумулятора

Использование планшетного ПК, как описано ниже, обеспечивает экономию заряда аккумулятора.

Снижайте яркость экрана.

Установите короткое время простоя, по истечении которого экран будет выключаться (переходить в режим сна) автоматически.

Выключайте экран (переключение в режим сна), если планшетный ПК не используется.

Выключите планшетный ПК, если он не используется в течение длительного времени.

Включайте режим “в самолете”, чтобы выключить беспроводную связь или Bluetooth [\[Подробнее\]](#).

Отключите USB-совместимые устройства.

Включите режим экономии электроэнергии для экрана [\[Подробнее\]](#).

Связанные темы

[Регулировка яркости экрана](#)



[Включение/выключение экрана \(спящий режим\)](#)

[Установка времени, по истечении которого будет выключаться экран \(переход в режим сна\)](#)

[Включение или выключение планшетного ПК](#)

Регулировка яркости экрана

Можно отрегулировать яркость экрана вручную или включить автоматическую регулировку яркости, чтобы планшетный ПК настраивал яркость автоматически.

1. Нажмите [ Приложения и виджеты] - [ Настройки] - [Экран] - [Яркость].
2. Для ручной регулировки яркости нажмите на ползунок линейки регулировки яркости или потяните за него. Для автоматической регулировки яркости нажмите [Автонастройка].
В поле для этого параметра будет установлен флажок.
3. Выберите [ОК].

Совет

- Если поставить флажок [Автонастройка], яркость экрана будет автоматически повышаться, но не понижаться. Для понижения яркости экрана отрегулируйте ее вручную.
- Для регулировки яркости можно использовать и панель управления, отображающуюся при нажатии на строку состояния.

Связанные темы

[Подтверждение загруженной или обновленной информации в строке состояния](#)

Примечания по использованию приложений голосовой связи (SGPT13)

- При использовании интернет-телефонии или голосового чата в сети мобильной связи не всегда удастся установить подключение. Вместо него используйте Wi-Fi.

Примечания по эксплуатации

Крышка

- Плотно закрывайте крышку слота карты памяти SD.
- Не открывайте/закрывайте крышку мультипорта, используя планшетный ПК на открытом воздухе или берясь за него влажными, потными или покрытыми песком руками. Попадание воды или песка внутрь планшетного ПК может привести к неполадкам.
- Храните крышку мультипорта в недоступном для детей месте, чтобы дети не могли ее случайно проглотить.
- Планшетный ПК имеет брызгонепроницаемую конструкцию*¹, соответствующую IPX4 (защита от брызг воды с любого направления) согласно IEC 60529 (степень защиты, обеспечиваемая корпусом (код IP)), но не является полностью водонепроницаемым. Не используйте планшетный ПК в воде и защищайте его от сильных брызг воды. В случае ненадлежащего использования вода может попасть внутрь планшетного ПК и привести к возгоранию, поражению электрическим током или неполадкам [\[Подробнее\]](#).

*1 Брызгонепроницаемость относится к чистой воде и водопроводной воде. Брызгонепроницаемость обеспечивается, когда планшетный ПК находится на подставке, такой как Sony подставка для планшетного ПК (SGPDS4, продается отдельно и не во всех странах/регионах), и все крышки плотно закрыты.

Уход за планшетным ПК

- Очищайте корпус с помощью салфетки из ткани, сухой или слегка увлажненной раствором мягкого моющего средства. Не используйте моющие средства для чистки сенсорного экрана. Не пользуйтесь абразивными материалами, чистящим порошком и растворителями, например спиртом или бензином – это может испортить внешний вид планшетного ПК.
- Если планшетный ПК подвергся воздействию влаги, например дождя или избыточной влажности, протрите его мягкой сухой салфеткой из ткани. Запрещена сушка в печи или с помощью фена.
- Объектив встроенной камеры следует чистить при помощи груши со щеткой или мягкой кисточки. В случае сильного загрязнения объектива протрите его мягкой сухой салфеткой из ткани. Не трите объектив, так как он чувствителен к давлению.

Окружающие условия для использования

- Не используйте и не оставляйте планшетный ПК в местах с крайне высокой температурой (около 35 °C или выше) или низкой температурой (около 5 °C или ниже) и во влажных помещениях, таких как ванная комната или сауна. В случае использования планшетного ПК за рамками указанного диапазона планшетный ПК может автоматически выключиться для защиты внутренних элементов.
- Не переносите планшетный ПК из холодного места непосредственно в теплое помещение. Резкое изменение температуры приводит к конденсации влаги, которая может конденсироваться внутри планшетного ПК. В случае конденсации просушите планшетный ПК при комнатной температуре перед использованием.

Демонстрационные данные

- Демонстрационные данные, установленные на планшетный ПК на заводе-изготовителе, содержат образцы музыки, видео, фотографий и книг. После удаления демонстрационных данных восстановить их будет невозможно. Имейте в виду, что Sony не предоставляет демонстрационные данные взамен удаленных.

Брызгонепроницаемость

Брызгонепроницаемость планшетного ПК

Планшетный ПК имеет брызгонепроницаемую конструкцию*¹, соответствующую IPX4 (защита от брызг воды с любого направления) согласно IEC 60529 (степень защиты, обеспечиваемая корпусом (код IP)), но не является полностью водонепроницаемым. Не используйте планшетный ПК в воде и защищайте его от сильных брызг воды.

В случае ненадлежащего использования вода может попасть внутрь планшетного ПК и привести к возгоранию, поражению электрическим током или неполадкам.

Перед использованием планшетного ПК примите во внимание следующие предупреждения.

*¹ Брызгонепроницаемость обеспечивается, когда планшетный ПК находится на подставке, такой как Sony подставка для планшетного ПК (SGPDS4, продается отдельно и не во всех странах/регионах), и все крышки плотно закрыты.

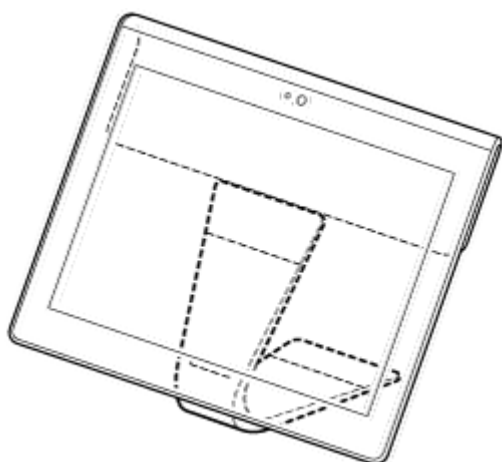

Жидкости, к которым это относится

- Защита действует в отношении чистой воды и водопроводной воды
- Защита не действует в отношении жидкостей, отличных от вышеуказанных (мыльный раствор, вода, содержащая моющие средства или соль для ванн, шампунь, вода из термальных источников, вода из плавательных бассейнов, морская вода и т.д.).

Брызгонепроницаемость основана на измерениях, выполненных специалистами Sony в вышеуказанных условиях.

Имейте в виду, что гарантия не распространяется на неисправности, вызванные воздействием воды ввиду ненадлежащего использования.

Примечания о зарядке

Прилагаемый адаптер переменного тока и кабель USB для мультипорта (SGPUC2) не обладают брызгонепроницаемостью.

Следите, чтобы на адаптер переменного тока не попадали брызги воды.

Не беритесь за адаптер переменного тока влажными руками и не используйте его с влажным планшетным ПК. Это чревато поражением электрическим током.

При зарядке планшетного ПК примите во внимание следующие предупреждения.

- Убедитесь, что там, где используется адаптер переменного тока, нет влаги.
- Перед зарядкой убедитесь в отсутствии влаги на планшетном ПК. Если на планшетный ПК попали капли воды, вытрите все капли сухой салфеткой из ткани, а затем просушите планшетный ПК при комнатной температуре перед зарядкой.

Предупреждения об использовании планшетного ПК на кухне или в других местах, где возможны брызги

Не подключайте к планшетному ПК питание от адаптера переменного тока.

Планшетный ПК можно использовать только на питании от внутреннего аккумулятора.

Переноска адаптера переменного тока влажными руками или его использование при наличии влаги на планшетном ПК может привести к поражению электрическим током.

Брызгонепроницаемость обеспечивается, только когда все крышки плотно закрыты.

Закрывая крышки, проверьте, чтобы под ними не застряли мелкие посторонние предметы (например, волос или песок). Если вода попала в гнездо  (гарнитура), то перед использованием планшетного ПК необходимо полностью вытереть воду и оставить его в хорошо проветриваемом затененном месте до полного высыхания.

Не используйте и не оставляйте планшетный ПК во влажных местах, таких как ванная комната или сауна.

Не подключайте к планшетному ПК наушники или гарнитуру.

Не используйте планшетный ПК в воде и когда на него попадают сильные брызги.

Если на планшетный ПК попала влага, вытрите его насухо мягкой сухой салфеткой из ткани или чем-либо подобным.

Защищайте планшетный ПК от контакта с мыльным раствором, водой, содержащей моющие средства или соль для ванн, шампунем, водой из термальных источников, водой из плавательных бассейнов и морской водой. Не допускайте, чтобы посторонние субстанции, такие как песок или грязь, попадали на планшетный ПК.

Если что-нибудь случайно попало на планшетный ПК, вытрите его мягкой сухой салфеткой из ткани.

Нельзя использовать моющие средства, химические препараты или влажные салфетки и т.п. Не используйте для просушивания планшетного ПК горячий воздух из фена, не кладите планшетный ПК в печь и т.п.

Не используйте планшетный ПК в местах, где на него могут попасть сильные брызги воды.

Планшетный ПК не обладает непроницаемостью для воды под давлением. Воздействие на планшетный ПК воды под высоким давлением, например из крана или душа, может привести к неполадкам.

Не подвергайте планшетный ПК воздействию тепла, например, от горячего душа или фена, и не используйте его в горячих местах, например, рядом с печью.

Планшетный ПК не обладает термостойкостью. Используйте планшетный ПК в диапазоне температур от 5 °C до 35 °C .

Примечание

- Крышка мультипорта необходима для обеспечения брызгонепроницаемости. Сохраните крышку мультипорта в надежном месте.
- Используйте планшетный ПК с установленными крышкой мультипорта и крышкой слота карты памяти SD. В противном случае планшетный ПК не является брызгонепроницаемым.

Связанные темы

[Детали и элементы управления](#)

Проверка версии Android

Можно проверить версию операционной системы Android, установленной на планшетном ПК.

1. Выберите  Приложения и виджеты] -  Настройки] - [О планшетном ПК].

Версию Android, установленную на планшетном ПК, можно проверить в [Версия Android].

Связанные темы

[Обновление до последней версии Android](#)

Обновление до последней версии Android

По мере выхода обновлений, обновляйте планшетный ПК до последней версии Android.

Примечание

- После обновления возврат планшетного ПК к предыдущей версии Android невозможен. Для установки обновления требуется, чтобы оставшийся уровень заряда аккумулятора был не ниже 50%. Также рекомендуется использовать адаптер переменного тока. Если при обновлении заряд батареи будет полностью израсходован, планшетный ПК может не включаться.
 - Данные, хранящиеся во внутренней системе хранения (память планшетного ПК), не удаляются при обновлении.
 - Во внутренней системе хранения должно быть достаточно свободного места для загрузки файлов обновления.
 - Некоторые приложения могут быть несовместимы с обновленной версией Android, и их запуск после обновления может оказаться невозможен.
 - Перед обновлением обязательно проверьте совместимость версии Android со всеми приложениями.
 - Обновление может занять больше времени, если для подключения к Интернету используется функция мобильной связи. Кроме того, в зависимости от того, на какую услугу вы подписаны, может потребоваться большие платежи за передачу данных. (SGPT13)
1. Выберите [☰ Приложения и виджеты] - [🔧 Настройки] - [О планшетном ПК].
 2. Выберите [Обновления системы].
При наличии доступных обновлений отображается экран начала загрузки. Для запуска обновления выполните инструкции на экране.

Связанные темы

[Проверка версии Android](#)

Использование главного экрана

Главный экран состоит из пяти отдельных окон. Окна можно настраивать в соответствии со своими потребностями, размещая в них избранные приложения и виджеты.



A: Поиск Google

Нажмите на поле для выполнения поиска с помощью Google.

B: Средство быстрого запуска

Средство быстрого запуска отображается на каждой странице главного экрана, поэтому, зарегистрировав часто используемые приложения, можно получить быстрый доступ к ним.

1. Нажав и удерживая значок на главном экране, перетащите его на средство быстрого запуска.

Совет

- Можно перемещать значки в пределах средства быстрого запуска и убирать их с поля средства быстрого запуска.

C: Гостевой режим

Нажмите здесь, чтобы включить Гостевой режим для совместного использования планшетного ПК с членами семьи или друзьями.

D: Приложения и виджеты

Нажмите здесь для отображения списков приложений и виджетов.

E: Виджеты



Виджеты представляют собой простые приложения, работающие на главном экране. Можно выбрать избранные виджеты в соответствующем списке и поместить их на главный экран.

F: Приложения

Можно выбрать избранные приложения в соответствующем списке и поместить их на главный экран.

G: Кнопки основных операций

-  (Назад): Нажмите для возврата в предыдущий экран.

-  (Главный экран): Нажмите для отображения главного экрана.
-  (Последние приложения): Нажмите эту кнопку для отображения последних использованных приложений.
- : Нажмите эту кнопку, чтобы скрыть клавиатуру, когда она отображается.

H: Малые приложения

Можно открыть малую версию некоторых приложений, таких как обозреватель, калькулятор и пульт ДУ, даже при использовании другого приложения.

I: Строка состояния

В строке состояния отображаются остаточный уровень зарядки аккумулятора и значки подключения к Wi-Fi. Также отображаются значки уведомлений о том, что завершена загрузка, получены электронные письма или имеются обновления. Нажав на строку состояния, можно открыть панель уведомлений и панель управления.

Связанные темы

[Поиск с помощью Google](#)

[Совместное использование планшетного ПК с членами семьи или друзьями \(Гостевой режим\)](#)

[Использование списка Приложения и виджеты](#)

[Подтверждение загруженной или обновленной информации в строке состояния](#)

[Использование “Малые приложения”](#)

Совместное использование планшетного ПК с членами семьи или друзьями (Гостевой режим)

Если планшетный ПК совместно используется с другими пользователями, регистрация Гостевой режим позволит создать главный экран для гостя. На экране для гостя отображаются только приложения, которые разрешено использовать гостю, и можно выбрать, какой фоновый рисунок будет отображаться в соответствии с режимом.

Регистрация Гостевой режим

1. Нажмите  [Гостевой режим] на главном экране.
2. Выберите [Начать].
3. Введите имя для Гостевой режим, следуя инструкциям на экране, а затем нажмите [Следующий].
4. Выберите, будет ли ограничено использование приложений, а затем нажмите [Следующий].
 - Если выбрано [Ограниченные приложения], нажмите на приложение, которые будет разрешено использовать гостю, в окне выбора приложений, а затем нажмите [СОХРАНИТЬ] в правой верхней части экрана.
5. Выберите, будет ли задан код разблокирования, а затем нажмите [Следующий].

Чтобы задать код разблокирования, выберите [Задать код].

 - Если выбрано [Задать код], задайте код отмены, следуя инструкциям на экране.
6. Проверьте регистрационную информацию для Гостевой режим, а затем нажмите [Готово].

Связанные темы

[Использование главного экрана](#)

[Переключение в Гостевой режим](#)

Переключение в Гостевой режим

1. Нажмите [ Гостевой режим] на главном экране.
2. Выберите нужный режим.
Главный экран переключается в выбранный Гостевой режим.

Отмена Гостевой режим

1. Нажмите [ Выход] на главном экране.
2. Если задан код разблокирования, введите код разблокирования, а затем нажмите [ОК].

Совет

- Чтобы сменить фоновый рисунок в Гостевой режим, откройте окно выбора фоновых рисунков, нажав и удерживая главный экран, выберите нужный фоновый рисунок.
- Для редактирования или удаления Гостевой режим нажмите и удерживайте эскиз Гостевой режим в окне выбора режимов, а затем нажмите [Изменить] или [Удалить].
- Для добавления нового Гостевой режим нажмите [ Новый режим] в окне выбора режимов.

Примечание

- Функция Гостевой режим не предназначена для использования в целях безопасности. Она блокирует отображение приложений ограниченного использования.
- Функция Гостевой режим не позволяет сохранять и защищать личные данные каждого пользователя.
- Доступ к некоторым приложениям будет возможен через другие приложения, даже после ограничения доступа к ним с помощью Гостевой режим.
- Не забудьте код разблокирования и заданный секретный ответ. Если забыть их, потребуется сброс планшетного ПК на заводские настройки по умолчанию.
Если забыт код разблокирования, то, введя правильный секретный ответ, можно сбросить код разблокирования.
- Переключение в Гостевой режим может оказаться невозможным, если установлено домашнее приложение производства компании, отличной от Sony.
- В режиме Гостевой режим невозможно обновление системного программного обеспечения.
- Приложения, использованные последними, и уведомления не закрываются и после переключения в Гостевой режим. Не прекращают работу и приложения, работающие в фоновом режиме, например, программы воспроизведения музыки в фоновом режиме.
- Поскольку в Гостевой режим некоторые функции планшетного ПК ограничены, Малые приложения и средство быстрого запуска недоступны.

Связанные темы

[Совместное использование планшетного ПК с членами семьи или друзьями \(Гостевой режим\)](#)

Добавление приложений и виджетов на главный экран

Жестом вправо/влево на главном экране можно перелистывать до пяти экранов. Добавление значков приложений или виджетов в избранные места позволяет легко запускать приложения.

1. При помощи жеста откройте главный экран, на котором хотите разместить значки приложений или виджеты, а затем нажмите  [Приложения и виджеты] в правой верхней части экрана.
2. Выберите в [Приложения] или [Виджеты] элемент, который необходимо добавить на главный экран.
3. Нажав и удерживая значок приложения или виджета, перетащите его, когда отобразится главный экран.
Значок или виджет будет добавлен на страницу в том месте, куда вы его перетащили.

Удаление значка из главного экрана

Нажав и удерживая значок, перетащите его на  (Удалить).

Упорядочивание значков с помощью папок

Для упорядочивания значков на главном экране можно использовать папки.

1. Нажав и удерживая значок, перетащите его поверх другого значка.
После этого два значка будут объединены в папку.
2. Нажмите на объединенную папку значков, а затем нажмите [Без названия].
3. Задайте новое имя папки, а затем нажмите .
Папка отобразится уже с новым именем.

Совет

- Для добавления приложения в папку, нажав и удерживая значок, перетащите его в папку.
- Для удаления приложения из папки откройте ее, нажав на папку, а затем перетащите значок из папки.
Папка, из которой удалены все приложения, будет удалена автоматически.

Связанные темы

[Использование главного экрана](#)

[Использование списка Приложения и виджеты](#)

Использование списка Приложения и виджеты

Если нажать [ Приложения и виджеты] на главном экране, отображается список приложений и виджетов.

В списке приложений отображаются все имеющиеся приложения. В списке виджетов отображаются виджеты, которые можно разместить на главном экране. Если приложение предоставляется с виджетом, поместите виджет на главный экран, чтобы управлять приложением из главного экрана.

Переключение между списками приложений и виджетов

1. Нажмите [Приложения] или [Виджеты] в левой верхней части экрана.

Совет

- Список приложений и виджетов состоит из нескольких страниц. Перелистывайте страницы жестами влево и вправо. Список приложений отображается перед списком виджетов.

Сортировка приложений и виджетов

1. Нажмите  в правой верхней части экрана и выберите метод сортировки.
[[От А до Я] : Сортировка по имени.
[[От нов. к старым] : Сортировка по дате обновления.

Деинсталляция (удаление) приложений

1. Нажмите и удерживайте в списке значок приложения, которое хотите удалить из списка приложений.
2. Удерживая значок, перетащите его на  Удалить], отображающийся на главном экране.



Примечание

- Некоторые приложения не могут быть деинсталлированы (удалены). Это не является неисправностью планшетного ПК или внутренней ошибкой самих приложений.

Отображение сведений о приложении

1. Нажмите и удерживайте значок приложения, сведения о котором хотите просмотреть.
2. Удерживая значок, перетащите его на  Сведения о приложении], отображающийся на главном экране.

Совет

- Если установлено приложение Play Маркет, слева от  отобразится . Для запуска приложения Play Маркет нажмите .

Связанные темы

[Использование главного экрана](#)

[Добавление приложений и виджетов на главный экран](#)

[Список приложений](#)

Использование “Малые приложения”

На планшетном ПК установлен ряд приложений, называемых Малые приложения. Малые приложения позволяют открывать некоторые приложения, не закрывая другие приложения. Например, открыто приложение Email и нужно открыть другое приложение, такое как Браузер. Вместо того чтобы закрыть приложение Email и открыть приложение Браузер, можно оставить приложение Email открытым и запустить малое приложение Браузер. При этом малое приложение (Браузер) отображается поверх прежнего приложения (Email).

Запуск Малые приложения

1. Нажмите  на главном экране.
Отображается средство запуска Малые приложения.
2. Нажмите на приложение, которое хотите запустить.



Элементы экрана		Описание
1	Переместить	Перетаскивание этого элемента перемещает окно малых приложений. Двойное нажатие подгоняет размер окна под размер, соответствующий экрану (отсутствует в некоторых приложениях, которые не позволяют изменять размер окна).
2	Закреть	Закрывает Малые приложения.
3	Развернуть/свернуть окно.	Потяните, чтобы развернуть/свернуть окно (отсутствует в некоторых приложениях, которые не позволяют изменять размер окна).

Установка ярлыков

Для часто используемых Малые приложения можно создавать ярлыки.

1. На средстве запуска Малые приложения нажмите и удерживайте приложение, которое хотите задать.
Отобразится меню.
2. Выберите [Создать ярлык для этого элемента].
Справа от  создается ярлык.

- Нажав  на средстве запуска Малые приложения, а затем нажав [Удалить ярлык], можно удалить установленный ярлык.

Использование виджетов

Можно вывести на экран виджет, пока работает другое приложение.

Добавление виджетов

1. Нажмите [ Добавить] на средстве запуска Малые приложения.
2. Нажмите на виджет, который хотите добавить.
3. Введите имя метки, а затем нажмите [ОК].
Виджет добавляется на средство запуска Малые приложения.

Удаление виджета

1. На средстве запуска Малые приложения нажмите и удерживайте виджет, который хотите удалить.
Отобразится меню.
2. Выберите [Удалить с экрана].

Совет

- Из средства запуска Малые приложения можно удалять только виджеты. Из средства запуска невозможно удалить приложения.

Связанные темы

[Использование главного экрана](#)

[Регистрация дистанционного управления](#)

[Использование калькулятора](#)

[Просмотр веб-сайтов](#)



Поиск с помощью Google

С помощью Поиск Google можно искать веб-сайты, приложения, загруженные на планшетный ПК или данные.

Поиск по тексту

1. Нажмите [Google] в левой верхней части главного экрана и введите ключевые слова.
2. Нажмите на элемент в списке результатов поиска.
Нажав  на клавиатуре, можно запустить приложение Браузер, а также показать результаты поиска.

Поиск по голосу

1. Нажмите  или [Google] в левой верхней части главного экрана, а затем нажмите .
2. Произнесите ключевые слова, следуя инструкциям на экране.
Приложение Браузер запускается и показывает результаты поиска.

Связанные темы

[Ввод текста](#)

Подтверждение загруженной или обновленной информации в строке состояния

Значки уведомлений сигнализируют о том, что завершена загрузка, получены электронные письма или имеются обновления. Нажав на строку состояния, можно открыть панель уведомлений. Панель управления и загруженные файлы можно открывать непосредственно с панели уведомлений.

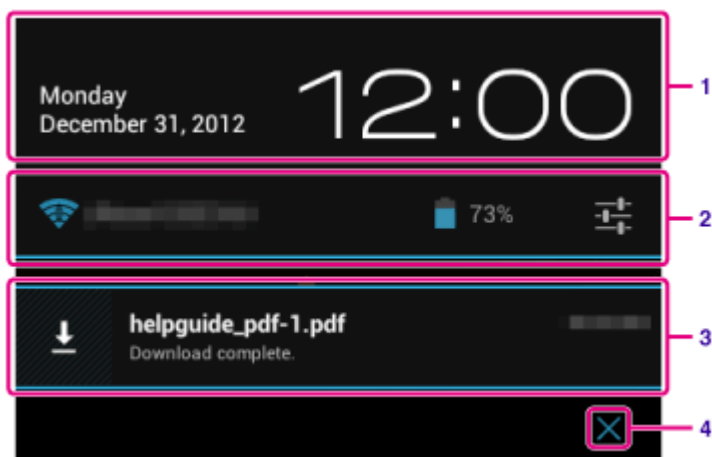

	Описание
1	Нажмите, чтобы открыть панель управления.
2	Отображаются состояние аккумулятора и подключения к Wi-Fi.
3	Нажмите, чтобы напрямую открыть компоненты, сопровождаемые уведомлениями, и соответствующие приложения.
4	Закрывает панель уведомлений.

Примечание

- Если закрыть панель уведомлений, уведомление будет удалено. Из приложения [ Загрузки] можно вывести на экран загруженное содержимое.

С панели управления можно управлять следующими компонентами.

- Режим полета: включение/выключение режима в самолете. Когда включен этот режим, выключена беспроводная связь.
- Wi-Fi: открывает окно настроек Wi-Fi [[Подробнее](#)].
- Автоповорот экрана: блокировка экрана, чтобы он не поворачивался автоматически [[Подробнее](#)].
- Яркость: регулировка яркости экрана [[Подробнее](#)].
- Уведомления: включение/выключение уведомлений. Если уведомления выключены, значки уведомлений не будут отображаться в строке состояния.
- Настройки: отображение настроек экрана.

Настройка поворота экрана

Экран поворачивается при повороте планшетного ПК, как показано ниже.

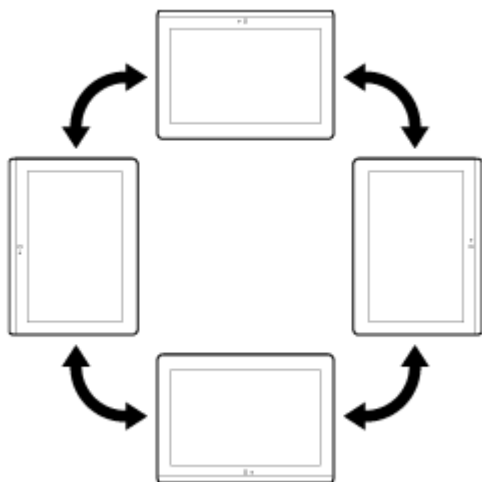

Примечание

- Для некоторых приложений экран может поворачиваться независимо от положения планшетного ПК.
- Некоторые приложения могут не поддерживать поворот экрана. Некоторые приложения могут выполнять поворот экрана в обратном направлении.
- Поворот невозможен, если к планшетному ПК присоединен HDMI-кабель.

Отключение поворота экрана

1. Последовательно нажмите [⋮ Приложения и виджеты] - [⚙️ Настройки] - [Экран] - [Автоповорот экрана], чтобы снять флажок и отключить поворот экрана.

Включение поворота экрана

Нажмите [Автоповорот экрана] еще раз, чтобы поставить флажок и включить поворот экрана.

Для включения/выключения поворота экрана можно использовать и панель управления, отображающуюся при нажатии на строку состояния.

Связанные темы

[Подтверждение загруженной или обновленной информации в строке состояния](#)

[Изменение настроек](#)

Настройка блокировки экрана

Если установить функцию блокировки, то при включении экрана (отключение режима сна) он будет автоматически блокироваться в целях безопасности.

Настройка функции блокировки







1. Последовательно нажмите [ Приложения и виджеты] - [ Настройки] - [Безопасность] - [Блокировка экрана].
 2. Нажмите нужную настройку из числа нижеуказанных.
 - [Нет]: Функция блокировки не используется.
 - [Прокрутка]: Настройка по умолчанию. Нажмите , затем нажмите  для разблокирования.
 - [Графический ключ]: Проведите пальцем по девяти точкам пароля. После пяти неудачных попыток разблокирования отображается экран ввода для учетной записи Google. Введите имя своей учетной записи и получите по электронной почте инструкцию по разблокированию.
 - [PIN]: Выберите и введите код, состоящий из четырех или более цифр.
 - [Пароли]: Задайте пароль, состоящий из четырех или более цифр/букв.
- Совет**
- Не забудьте записать PIN-код или пароль и сохраните его в безопасном месте.
3. Следуйте инструкциям на экране.

Связанные темы

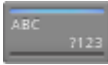
[Изменение настроек](#)

Ввод текста

С помощью клавиатуры, отображающейся на экране, можно вводить текст.





Элементы экрана	Описание
	Переключение между буквами, цифрами и символами.
 *1	Ввод прописных букв.
 *2	Ввод других символов.
 *3	Переключение языков ввода.
	Удаление текста.
	Ввод или добавление перевода строки.

*1 Ввод прописных букв отключается после ввода одной буквы. Нажимайте эту клавишу для ввода каждой прописной буквы. Для непрерывного ввода прописных букв (фиксации верхнего регистра) нажмите клавишу дважды. Для отмены фиксации верхнего регистра нажмите клавишу еще раз.





*2 Отображается при вводе цифр или символов.

*3 Отображается, если для ввода выбрано несколько языков. При каждом нажатии клавиши осуществляется переключение между выбранными режимами ввода. Нажмите и удерживайте, чтобы открыть окно переключения режимов ввода.

Совет

- Нажатие и удержание клавиши с треугольным значком  в правом нижнем углу позволяет вводить буквы или символы и т.д., относящиеся к букве на клавише.
- Чтобы открыть экранную клавиатуру для ввода URL-адресов или букв, нажмите там, где хотите ввести текст.
- Также можно отобразить числовую клавиатуру. Выберите  [Приложения и виджеты] -  [Настройки] -  [Язык и ввод]. Затем нажмите  рядом с [Стандартная клавиатура], после чего выберите [Цифровые клавиши] и установите флажок.

Настройка языка ввода

Нажмите  [Приложения и виджеты] -  [Настройки] -  [Язык и ввод]. Нажмите  рядом с [Стандартная клавиатура], затем выберите [Языки ввода] и установите флажок для выбранных языков.

Скрытие экранной клавиатуры

Нажмите  в левой нижней части экрана.

Связанные темы

[Изменение настроек](#)

Выбор текста

Можно копировать или искать текст с помощью меню, которое открывается, если выбрать текст на веб-сайте или URL.

1. Нажмите и удерживайте текст.
Выбранный текст будет выделен.
2. Нажмите нужный пункт меню в правой верхней части экрана.

Совет

- Перетаскивая по тексту курсор, отображающийся в пункте 1, можно изменять объем выбранного текста.

Вставка текста

1. Нажмите и удерживайте место, куда необходимо вставить текст, а затем нажмите [ВСТАВИТЬ] или [БУФЕР ОБМЕНА].

Совет

- Нажмите [БУФЕР ОБМЕНА] для отображения истории копирования текста. Часто используемый текст можно также добавить в Избранное.
- Перетащив курсор в новое положение, можно сменить место, в которое вставляется текст.

Настройка учетной записи Google

Для использования услуг, предоставляемых Google, например, Google Play Маркет (свободная регистрация) необходимо зарегистрировать учетную запись Google.

С помощью учетной записи Google можно синхронизировать приложения на планшетном ПК, например Email, Календарь и Контакты, с другими устройствами, которые также поддерживают службы Google.

Использование текущей учетной записи Google

Если уже имеется учетная запись Google, используемая на компьютере или смартфоне, эту же учетную запись можно использовать и на планшетном ПК. Введите имя и пароль учетной записи в окне входа, отображаемом для приложений Google.



Примечание

- При регистрации новой учетной записи Google или выполнении входа убедитесь, что планшетный ПК подключен к Интернету.

Регистрация новой учетной записи Google на планшетном ПК

Вы можете создать учетную запись Google при первом использовании планшетного ПК или запуске приложения Google.

Совет

- Если вы уже имеете учетную запись Google, не нужно регистрировать новую учетную запись.
- Вы можете зарегистрировать учетную запись Google, нажав последовательно  Приложения и виджеты] -  Настройки] - [Аккаунты] - [Добавить аккаунт] (в правой верхней части экрана) - [Google].
- Вы также можете зарегистрировать учетную запись Google непосредственно с помощью Google (<https://www.google.com/accounts/>).

Связанные темы

[Ввод текста](#)

[Синхронизация учетной записи](#)

[Изменение настроек](#)

Резервное копирование данных на планшетном ПК

Необходимо регулярно копировать и сохранять данные с планшетного ПК на другом устройстве хранения (резервирование). При использовании планшетного ПК на нем накапливаются различные данные, например, записанные изображения, загруженная музыка или видео. Неожиданная ошибка планшетный ПК может привести к повреждению или потере данных. В качестве превентивной меры для таких случаев рекомендуется регулярно выполнять резервное копирование, чтобы защитить важные данные.

Примечание

- Резервное копирование некоторых данных на планшетном ПК невозможно.
- Для некоторых настроек и приложений резервное копирование не предусмотрено. Создайте письменные заметки и храните их в надежном месте.

Данные, для которых возможно резервное копирование

Вы можете копировать и хранить на планшетном ПК следующие данные для резервного копирования.



- Музыка, фильмы, электронные книги, не защищенные авторскими правами
- Изображения/обои

Эти данные хранятся в следующих папках.

- Музыкальные файлы: \Music
- Обои: \Pictures
- Видеофайлы: \Movie
- Файлы изображений: \DCIM
- Электронные книги: \Reader

Резервное копирование данных

Для хранения данных на приобретенных отдельно картах памяти SD используйте приложение Перед. файлов.

1. Нажмите  [Приложения и виджеты], а затем  [Перед. файлов] для запуска приложения Перед. файлов.
2. Вставьте карту памяти SD в слот для карты памяти SD.
3. Выберите файл/папку, которую необходимо скопировать с планшетного ПК.
4. Нажмите .

На карте памяти SD будет создана папка “\transferred”, и данные будут скопированы в эту папку.

Примечание

- Поскольку видео, приобретенное на Video Unlimited*¹, защищено авторскими правами, вы не сможете выполнить его копирование с помощью описанного выше способа. Скопируйте его на компьютер с помощью программы “Media Go”. Перейдите по данной ссылке для просмотра дополнительных сведений о приложении Media Go.

<http://mediago.sony.com/enu/introduction/>

*1 Video Unlimited — это видеослужба, доступная на Sony Entertainment Network.

Связанные темы

[Проверка свободного места](#)

[Импорт/экспорт содержимого с карты памяти SD](#)

Импорт данных с компьютера

Подключив компьютер к планшетному ПК с помощью прилагаемого кабеля USB для мультипорта (SGPUC2), можно копировать данные с компьютера на планшетный ПК. Скопированные данные можно будет воспроизводить на планшетном ПК.

1. Подключите планшетный ПК к компьютеру с помощью прилагаемого кабеля USB для мультипорта (SGPUC2).
2. На компьютере откройте папку, где находится файл, который нужно экспортировать на планшетный ПК.
3. Нажмите кнопку [Пуск] компьютера.
4. Нажмите [Компьютер].
5. Дважды щелкните по названию модели своего планшетного ПК.
6. Дважды щелкните на месте назначения для сохранения данных.
7. Перетащите на данное окно файл, который хотите скопировать.

Примечание

- Имя меню, отображающегося при выполнении вышеописанной процедуры, зависит от операционной системы конкретного компьютера, компьютерного окружения и операционной системы Android планшетного ПК.
- Не выключайте планшетный ПК и не отсоединяйте кабель USB для мультипорта (SGPUC2) во время копирования данных. Это может привести к повреждению данных.
- Планшетный ПК не поддерживает зарядку аккумулятора через подключение USB с компьютера или имеющихся в продаже зарядных устройств, не рекомендованных Sony.
- Скопированные данные будут храниться во внутренней памяти. Невозможно изменить место для хранения данных.
- На планшетном ПК можно воспроизводить только данные в поддерживаемом формате.
- Прежде чем импортировать данные с компьютера, проверьте свободное место на планшетном ПК.

Связанные темы

[Подключение к компьютеру](#)

[Проверка свободного места](#)

[Поддерживаемые форматы](#)

Поддерживаемые форматы

Поддерживаемые форматы могут изменяться в зависимости от приложения и используемого содержимого.

Примечание

- Некоторые файлы могут не воспроизводиться на планшетном ПК.

Видео

Формат/ Кодек	Профиль	Максимальное разрешение	Максимальная скорость передачи (Мбит/с)	Галерея
				Расширение
H.263	Профиль0	704 × 576 (4CIF)	4	.mp4 .3gp
H.264 / AVC	Основной профиль / Главный профиль / высокий профиль	1920 × 1080	40	.mp4 .m4v .3gp
MPEG-4	Простой профиль / Расширенный простой профиль	1920 × 1080	10	.mp4 .3gp
WMV	Простой профиль / Главный профиль	1920 × 1080	10	-

Музыка

Формат/ Кодек	Частота (кГц)	Максимальная скорость передачи (Кбит/с)	Play Музыка
			Расширение
AAC	До 48	320	.m4a .mp4 .3gp
MP3	До 48	320	.mp3
WAV	44,1	-	.wav
WMA	44,1	320	.wma
WMA Pro	44,1	192	.wma
FLAC	До 48	-	.flac
MIDI	-	-	.mid .xmf
Vorbis	До 48	256	.ogg

Фотографии

Формат/ Кодек	Максимальное разрешение (пикселей)	 Галерея
		Расширение
JPEG	6048 × 4032	.jpg
GIF	2000 × 2000	.gif
PNG	2000 × 2000	.png
BMP	2000 × 2000	.bmp
WBMP	2000 × 2000	.wbmp
WEBP	2000 × 2000	.webp

Связанные темы

[Импорт данных с компьютера](#)

[Подключение USB-совместимого устройства](#)

[Импорт/экспорт содержимого с карты памяти SD](#)

Регулировка громкости (только для стран/регионов действия Европейских Директив, исключая Российскую Федерацию, Казахстан и Украину)

Предупредительный звуковой сигнал и предупреждение [Проверьте уровень громкости] предназначены для того, чтобы защитить ваши органы слуха, когда вы увеличиваете громкость (🔊) сверх надлежащего уровня для используемых наушников или гарнитуры. Когда раздается предупредительный сигнал и на экране отображается предупреждение, громкость (🔊) устанавливается на начальное значение.



Отображаемое предупреждение можно скрыть нажатием [OK] в предупреждении или нажатием на экран за пределами предупреждения.

Примечание

- Если нажать [OK] в предупреждении, это позволит увеличить громкость (🔊) сверх установленного уровня. Однако если увеличить громкость (🔊) сверх установленного уровня, то после использования планшетного ПК в течение 20 часов подряд снова прозвучит предупредительный сигнал и отобразится предупреждение.
- Нажатие на экран за пределами предупреждения не позволит увеличить громкость (🔊) сверх установленного уровня. При увеличении громкости (🔊) сверх установленного уровня будут снова звучать предупредительный сигнал и отображаться предупреждение.
- Если выключить экран, когда на нем отображается предупреждение, это предупреждение отобразится снова после включения и разблокирования экрана.
- При выключении планшетного ПК, когда громкость (🔊) находится за пределами установленного уровня, громкость (🔊) возвращается на установленный уровень автоматически.

Изменение настроек

В меню настроек можно настраивать различные параметры планшетного ПК.

1. Выберите  [Приложения и виджеты] -  [Настройки] и необходимые элементы.
2. Нажимайте отдельные элементы меню для изменения настроек.

Элементы меню выглядят следующим образом:

- **БЕСПРОВОДНЫЕ СЕТИ**

Wi-Fi: Включение/выключение функции Wi-Fi [\[Подробнее\]](#), настройка Wi-Fi [\[Подробнее\]](#).

Bluetooth: Включение/выключение функции Bluetooth [\[Подробнее\]](#), связывание [\[Подробнее\]](#).

Передача данных: Проверьте состояние использования данных.

Ещё...: Настройка Режим полета, VPN и т.д.

- **УСТРОЙСТВО**

Звук: Настройка предупредительного сигнала, сигнала нажатия (звук прикосновения) и т.д.

Экран: Настройка параметров, таких как яркость [\[Подробнее\]](#), режим экономии электроэнергии, автоматического вывода HDMI, время, по истечении которого будет выключаться экран (переход в режим сна) [\[Подробнее\]](#), и размера шрифта.

Память: Проверка объема внутренней памяти планшетного ПК или карты памяти SD.

Батарея: Проверка остаточного уровня зарядки и времени работы аккумулятора.

Приложения: Проверка информации об установленном приложении.

- **ЛИЧНЫЕ ДАННЫЕ**

Аккаунты: Настройка для синхронизации учетных записей, например, электронной почты [\[Подробнее\]](#).

Мое местоположение: Настройка для определения текущего местоположения [\[Подробнее\]](#).

Безопасность: Настройка безопасности, например, функции блокировки экрана [\[Подробнее\]](#).

 Язык и ввод: Установка языка, используемого в меню и на клавиатуре [\[Подробнее\]](#).

Восстановление и сброс: Резервное копирование данных и инициализация [\[Подробнее\]](#).

- **СИСТЕМА**

Кредл: Рабочие настройки для использования кредла.

Дата и время: Установка даты & времени, настройка дисплея.

Спец. возможности: Настройка функции преобразования текста в речь и т.д.

О планшетном ПК: Проверка версии системы Android.

Примечание

- При отображении некоторыми приложениями возможны искажения, если для [Размер шрифта] выбрана настройка [Крупный] или [Огромный] в [Экран]. В этом случае выберите для [Размер шрифта] настройку [Обычный].

Проверка свободного места

Прежде чем устанавливать приложения или импортировать данные с других устройств и т.д., необходимо проверить свободное место на планшетном ПК.

1. Выберите [ Приложения и виджеты] - [ Настройки] - [Память].



Связанные темы

[Резервное копирование данных на планшетном ПК](#)

[Импорт данных с компьютера](#)

Синхронизация учетной записи

Синхронизация с учетной записью позволяет выполнять интерактивную синхронизацию разнообразной информации на планшетном ПК.

1. Выберите  Приложения и виджеты] -  Настройки] - [Аккаунты].
2. Установите в положение [ВКЛ.] выключатель в правой верхней части экрана.
3. Нажмите [ДОБАВИТЬ АККАУНТ], а затем выберите учетную запись, которую хотите синхронизировать.
4. Нажмите на добавленную учетную запись, а затем выберите компонент, который хотите синхронизировать.
5. Нажмите , а затем вернитесь в список учетных записей.

Удаление учетной записи

1. Нажмите на учетную запись, которую хотите удалить, в списке учетных записей.
2. Нажмите  (Меню параметров) - [Удалить аккаунт].

Примечание

- Учетная запись удаляется с планшетного ПК, но сама учетная запись не удаляется.

Связанные темы

[Настройка учетной записи Google](#)

Список приложений

На планшетном ПК предварительно установлены следующие приложения. Вы можете запустить каждое приложение, нажав соответствующий значок.

Совет

- Когда в правой верхней части экрана отобразится  (меню параметров), нажмите его для отображения меню параметров.



Календарь

Управление расписанием и его синхронизация с календарем Google [\[Подробнее\]](#).



Браузер

Просмотр веб-сайтов в Интернете [\[Подробнее\]](#).



Камера

Фотосъемка и видеосъемка [\[Подробнее\]](#).



Контакты

Управление контактами друзей и коллег [\[Подробнее\]](#).



Часы

Отображение текущего времени [\[Подробнее\]](#).



Email

Получение и отправка сообщений по электронной почте [\[Подробнее\]](#).



Фильмы

Воспроизведение видеофайлов [\[Подробнее\]](#).



WALKMAN

Воспроизведение музыкальных файлов [\[Подробнее\]](#).

 **Альбом**

Просмотр фотографий [\[Подробнее\]](#).

 **Галерея**

Просмотр или редактирование фотографий [\[Подробнее\]](#).

 **Перед. файлов**

Импорт/экспорт данных между картами памяти SD/запоминающими устройствами для USB и внутренней памятью планшетного ПК [\[Подробнее\]](#).

 **Пульт ДУ**

Использование планшетного ПК в качестве пульта ДУ [\[Подробнее\]](#).

 **Socialife**

Чтение последних новостей, сообщений и постов на Facebook и Twitter в одном приложении [\[Подробнее\]](#).

 **Wi-Fi-пров.**

Проверка состояния подключения и советы по устранению неисправностей Wi-Fi (беспроводная локальная сеть) [\[Подробнее\]](#).

 **Reader by Sony**

Покупка и чтение электронных книг [\[Подробнее\]](#).

 **Скрапбук**

Поместите свои заметки и изображения в альбом [\[Подробнее\]](#).

 **Справочное руководство**

Отображение данного справочного руководства в режиме онлайн. Его можно загрузить на планшетный ПК [\[Подробнее\]](#).

 **Руководство пользователя**

Инструкции по выполнению основных операций на планшетном ПК, по подключению к Интернету и т.д.

Поддержка

Доступ к веб-сайту поддержки клиентов Sony.

Sony Select

Доступ к веб-сайтам, предлагающим рекомендованные Sony приложения [\[Подробнее\]](#).

Регистрация продукта *1

Зарегистрируйте планшетный ПК на Sony [\[Подробнее\]](#).

Video Unlimited *1

Доступ к службе Sony, поставляющей видео класса премиум [\[Подробнее\]](#).

Music Unlimited *1

Доступ к службе Sony, поставляющей музыкальные записи [\[Подробнее\]](#).

PlayMemories Online *1

Просматривайте фотографии и видео на своих избранных устройствах в любое время! [\[Подробнее\]](#)

Xperia Link

Подключение к интернету с планшетного ПК при помощи смартфона [\[Подробнее\]](#).

PSM *1

Доступ PlayStation(R)Store, администрирование или запуск контента, приобретенного в данном магазине [\[Подробнее\]](#).

MediaRemote *1

Управление устройствами Sony, поддерживающими приложение MediaRemote по сети Wi-Fi [\[Подробнее\]](#).

Настройки

Изменение различных настроек планшетного ПК [\[Подробнее\]](#).

SMS (SGPT13)

Отправка и получение SMS (коротких сообщений).

 **Play Музыка**

Воспроизведение музыки.

 **Калькулятор**

Калькулятор для простых вычислений [\[Подробнее\]](#).

 **Gmail**

Отправка и получение Gmail [\[Подробнее\]](#).

 **Поиск Google**

Выполнение поиска Google [\[Подробнее\]](#).

 **Google+**

Доступ к службам социальных сетей Google+, предоставляемый Google.

 **Чат**

Обмен мгновенными сообщениями с другими пользователями Google+.

 **Play Фильмы *1**

Воспроизведение видеофильмов, взятых напрокат в Google Play.

 **Карты**

Определение своего местоположения и поиск мест/маршрутов (Google Maps).

 **Местные**

Эта служба используется для поиска организаций и мест.

 **Навигатор**

Использование навигационной Интернет-системы GPS с функцией голосовых подсказок.

 **Локатор**

Поиск местонахождения своих друзей на карте.

 **Google Talk**

Отправка текстовых/голосовых сообщений и видеовызовы (Google Talk).

 **Play Маркет**

Загрузка и приобретение новых приложений, обновление приложений [\[Подробнее\]](#).

 **YouTube**

Служба совместного использования видео.

 **Play Книги *1**

Поиск и просмотр многочисленных книг из библиотек и издательств по всему миру.

 **Загрузки**

Использование менеджера загрузок для отображения и управления загрузками материалов из Интернета.

 **Переводчик**

Использование широко распространенных по всему миру бесплатных переводческих служб, обеспечивающих мгновенный перевод на многие языки.

 **Диск**

Сохранение и синхронизация файлов для доступа к вашим данным из любого места с помощью различных устройств.

 **Киностудия**

Легкое редактирование/сохранение видеофильмов из фильмов и фотографий.

 **Crackle *1**

Просмотр полных фильмов и ТВ-программ [\[Подробнее\]](#).

 **Zinio**

Zinio – замечательное приложение для чтения журналов на планшетном ПК, предоставляющее читателю мгновенный доступ к тысячам международных изданий [\[Подробнее\]](#).

 **Evernote**

Evernote превращает планшетный ПК в вашего незаменимого помощника. Evernote – это бесплатное приложение, которое помогает сохранять различную информацию планшетного ПК на любых устройствах [\[Подробнее\]](#).

Skype

С помощью бесплатных голосовых и видео вызовов общайтесь по Skype со всеми, кто использует Android или компьютер, а также посылайте мгновенные сообщения своим друзьям и родственникам [\[Подробнее\]](#).

OfficeSuite

Просматривайте и используйте совместно файлы и приложения Microsoft Word, Excel, PowerPoint, PDF на планшетном ПК с помощью одного многофункционального решения – мобильный Office [\[Подробнее\]](#).

AccuWeather

Прогноз погоды AccuWeather для 2,7 миллионов мест, включает поддержку 27 языков и пояснительные рисунки, отображающиеся на планшетном ПК [\[Подробнее\]](#).

HD Games

Загрузите на ваш планшет системы Android игры из раздела Top HD Games онлайн магазина Gameloft [\[Подробнее\]](#).

XPERIA Games

Блог Xperia Games служит источником самых последних новостей об играх для телефона Xperia(TM) или Xperia(TM) Tablet S [\[Подробнее\]](#).

Vkontakte *1

Официальное приложение VK.com. Предоставляет удобный доступ к функционалу социальной сети [\[Подробнее\]](#).

WildTangent Games *1

Развлекайтесь играя! От Fruit Ninja до Reckless Racing, с помощью WildTangent Games откройте для себя самый удобный путь доступа к наилучшим играм, собранным в одном месте. Может устанавливаться на всех настольных Xperia(TM) Tablet и в Sony Select, позволяет наслаждаться любимыми играми в любое время! [\[Подробнее\]](#)

ivi.ru *1

Крупнейший российский бесплатный онлайн-кинотеатр ivi.ru приглашает вас в мир кино, мультфильмов, сериалов и телепрограмм. Весь контент можно смотреть в онлайн-видео, не загружая на планшетный ПК [\[Подробнее\]](#).

 **Yandex.Mail** *1

Yandex.Mail в вашем кармане!

Воспользуйтесь всеми преимуществами Yandex.Mail с помощью планшетного ПК [\[Подробнее\]](#).

 **Yandex.Search** *1

Yandex.Search даст ответы на все вопросы. Данное приложение автоматически определяет тему вашего запроса и без промедления выводит ответ прямо на экран [\[Подробнее\]](#).

*1 Приложения или службы могут быть недоступны в некоторых странах и регионах.

Использование календаря

На планшетном ПК можно управлять расписанием. Зарегистрировав учетную запись Google, можно синхронизировать календарь Google и свое расписание.

1. Выберите [☰ Приложения и виджеты] - [📅 Календарь].

Отобразится календарь.

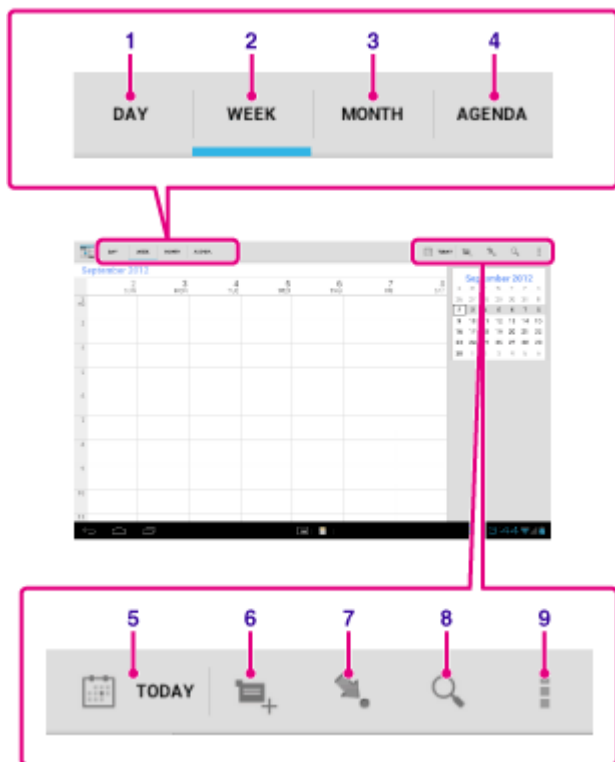

Элементы экрана	Описание
1 ДЕНЬ	Отображение событий для одного дня.
2 НЕДЕЛЯ	Отображение календаря по неделям.
3 МЕСЯЦ	Отображение календаря по месяцам.
4 ПОВЕСТКА ДНЯ	Отображение списка запланированных дел.
5 СЕГОДНЯ	Отображение расписания на сегодня.
6 Новое событие	Добавление событий.
7 Установка даты	Установка отображаемой даты.
8 Поиск	Поиск событий.
9 Меню параметров	Служит для выполнения дополнительных настроек, например, для обновления дисплея или настройки общих параметров календаря.

Совет

- Для поиска событий можно пролистывать месяцы или даты и время с помощью жестов вверх/вниз/

вправо/влево по расписанию или мини-календарю.

Добавление события

1. Нажмите и удерживайте дату и время, для которых необходимо добавить событие, а затем нажмите [Новое мероприятие]. Также можно нажать .
2. Введите дату и время начала, дополнительные сведения о расписании а затем нажмите [ГОТОВО] в правой верхней части экрана.

Совет

- Вы можете настроить планшетный ПК на уведомление о приближении запланированной даты и времени.

Изменение события

1. Нажмите на событие, которое хотите изменить.
2. Нажмите , задайте элемент, который необходимо изменить, а затем нажмите [ГОТОВО] в правой верхней части экрана.

Удаление события

1. Нажмите на событие, которое хотите удалить.
2. Нажмите , а затем [ОК].

Примечание

- При обмене расписаниями в календаре Google соблюдайте осторожность, предоставляя другим пользователям доступ к расписанию, чтобы предотвратить его раскрытие нежелательным лицам.
- Если календарь не синхронизируется с календарем Google автоматически, нажмите [ Настройки], [Аккаунты], а затем убедитесь, что выключатель в правой верхней части экрана установлен в положение [ВКЛ.].
- Если календарь автоматически синхронизируется с календарем Google и вы изменяете расписание на компьютере или других устройствах, планшетный ПК будет автоматически подключен к календарю Google. Это может привести к увеличению платы за подключение.

Создание фото/видео



Вы можете создавать фото и видео с помощью встроенной передней и задней камер. Также доступны различные настройки съемки, например изменение размера изображения. В фотографии можно также добавить информацию о месте, где она была создана.

1. Нажмите [ Приложения и виджеты] - [ Камера].

Запустится приложение Камера.



Элементы экрана		Описание
1	Дополнительные настройки	Служит для выполнения дополнительных настроек фотографий или фильмов.
2	Экран просмотра	Служит для предварительного просмотра объекта, на который наведена камера.
3	Переключатель камер	Переключает между передней и задней камерами.
4	Кнопка записи	Запускает запись фотографии или фильма.
5	Переключатель режимов записи	Переключает режимы записи, включая фотографию, фильм и панорамную фотографию.
6	История записей	Отображаются миниатюры записанных фотографий или фильмов.

2. Наведите камеру на объект и нажмите , чтобы сделать фотографию или , чтобы снять фильм.



Для фотографий: будет сделана фотография.

Для видео: Начнется запись видео. Повторное нажатие  приведет к остановке записи.



Примечание

- Не прикасайтесь к объективу встроенных камер. Загрязненный или поцарапанный объектив может понизить качество изображений.
- Даже если планшетный ПК выключен, защищайте объективы встроенных камер от воздействия прямых солнечных лучей. Это может привести к неправильной работе камеры.

Совет

- Задняя камера оснащена автофокусировкой. После нажатия , когда объект будет в фокусе, будет сделан снимок.
- Чтобы добавить в фотографию информацию о месте съемки, необходимо включить GPS либо подключить планшетный ПК к сети при фотосъемке [\[Подробнее\]](#).
- Также можно просматривать сделанные снимки и материалы, воспроизводимые в приложениях.
- Функция фокусировки позволяет наводить фокус на участок, которого вы касаетесь на сенсорной панели, и выбирать режимы.
- Нажав , можно также сделать фотографию во время видеосъемки.

Создание панорамных фото

1. Запустите приложение Камера.
2. Нажмите  в правой части экрана.
3. Наведите камеру на край объекта и нажмите .

Начнется съемка панорамного фото. Поверните или наклоните камеру до противоположного края объекта и снова нажмите , чтобы остановить съемку.

Совет

- При изменении ориентации экрана планшетного ПК можно создавать панорамные снимки в портретной. Или ландшафтной ориентации.

Завершение работы приложения Камера

Нажмите  на строке состояния в левой нижней части экрана. Если строка состояния не отображается, нажмите один раз в левой нижней части экрана.

Связанные темы

[Примечания касательно фотосъемки/видеосъемки](#)

Примечания касательно фотосъемки/видеосъемки

Авторское право и права на портрет

Изображения и фонограммы, записанные на планшетном ПК, могут быть защищены законом об авторском праве. Несанкционированное использование таких материалов не для частных целей может привести к нарушению авторских прав. Использование или изменение изображений или имен людей без их согласия может привести к нарушению авторских прав. Поэтому необходимо принимать во внимание авторские права при размещении изображений на веб-сайтах в Интернете. На некоторых мероприятиях, шоу и выставках видеосъемка может быть ограничена даже для использования в личных целях.

Несанкционированная съемка таких материалов может привести к нарушению законов об авторских правах.

Настройка учетной записи электронной почты

Учетная запись, обычно используемая на компьютере, может использоваться и на планшетном ПК. Если зарегистрировано несколько учетных записей электронной почты, можно обрабатывать электронные письма со всех учетных записей одновременно. Вы можете выполнять поиск и сортировать полученные сообщения электронной почты.

1. Выберите [☰ Приложения и виджеты] - [✉ Email].

Запускается приложение Email, и открывается окно для создания учетной записи.

2. Введите адрес электронной почты и пароль, а затем нажмите [Далее].

3. Следуя инструкциям на экране, настройте учетную запись электронной почты.

После завершения настройки отобразится список адресов электронной почты.



Элементы экрана		Описание
1	Выбор	С помощью флажков, которые ставятся при нажатии, позволяет выбирать электронные письма для перемещения в другие папки или одновременного удаления.
2	Создание электронного письма	Служит для создания и отправки электронных писем [Подробнее] .
3	Поиск	Служит для поиска электронных писем в их списке.
4	Обновление	Служит для получения электронной почты.
5	Меню параметров	Служит для сортировки электронных писем, добавления/удаления учетных записей и т.д.

Совет

- Для каждой учетной записи можно задать количество полученных писем, вкладываемых в папку. Для этого нажмите [☰ (меню параметров)] - [Настройки] - (учетная запись, настройки которой будут изменены) - [Сообщения в папке] в списке электронной почты.

- Поиск выполняется по теме, отправителю и текстовой области во всех электронных письмах, сохраненных на сервере.
- Результаты отображаются по 10 из последних электронных писем. Для поиска по более старым сообщениям электронной почты нажмите [Загрузить еще сообщения].

Примечание



- Обратитесь к сетевому администратору для получения информации о подключении к Microsoft Exchange Server.
- За подробными инструкциями по настройке адресов электронной почты, предоставляемых Интернет-поставщиками, обращайтесь на веб-сайт поставщика, в центр поддержки и т.д.

Связанные темы



[Создание/отправка электронных писем](#)

[Получение/удаление электронных писем](#)

Создание/отправка электронных писем

1. В окне со списком электронных писем нажмите  в правой верхней части экрана.
Отобразится окно создания нового письма электронной почты.
2. Нажмите [Кому], а затем введите адрес получателя.
3. Введите тему в поле [Тема].
4. Введите текст сообщения в поле [Текст сообщения].
5. Нажмите [ ОТПРАВИТЬ].
Электронное письмо отправлено.

Совет

- Нажатие  в пункте 2 позволяет ввести адрес из приложения [ Контакты].
- Нажатие  в шаге 3 позволяет прикрепить к письму файл.
- Нажатие [Сохранить черновик] при создании письма позволяет сохранить его черновик.



Связанные темы

[Получение/удаление электронных писем](#)

Получение/удаление электронных писем

1. Нажмите  в правой верхней части экрана списка электронной почты.
В папке “Входящие” отображаются новые письма. Нажмите письмо, чтоб открыть его.

Ответ на письмо

Нажмите  (Ответить) или  (Ответить всем), напишите сообщение и нажмите [ОТПРАВИТЬ].

Пересылка письма

Нажмите  (Переслать), напишите сообщение для пересылки и нажмите [ОТПРАВИТЬ].

Удаление письма

1. Отметьте флажком электронное письмо, которое хотите удалить, в окне со списком электронных сообщений или откройте электронное сообщение и нажмите  в правой верхней части экрана.
2. Выберите [ОК].
Письмо будет удалено.

Связанные темы

[Создание/отправка электронных писем](#)

Просмотр веб-сайтов

Приложение Браузер предоставляет доступ к веб-сайтам в Интернете. Вы можете отображать/переключаться между несколькими веб-сайтами с помощью вкладок.

1. Выберите [☰ Приложения и виджеты] - [🌐 Браузер].

Запустится приложение Браузер.

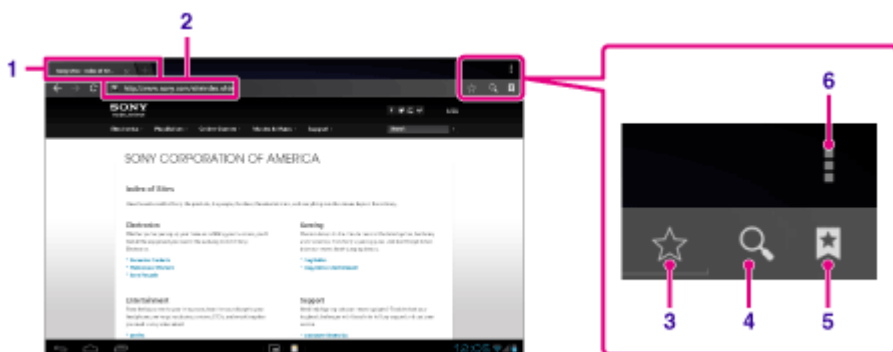

Элементы экрана		Описание
1	Вкладка	Позволяет добавлять вкладки для перехода между несколькими веб-сайтами посредством переключения между вкладками.
2	Адресная строка	Служит для ввода адресов (URL) нужных веб-сайтов. При нажатии на адресную строку отображается экранная клавиатура.
3	Добавление закладок	Служит для добавления закладок для просматриваемых веб-сайтов.
4	Поиск	Позволяет вводить ключевые слова для поиска в глобальной сети. При нажатии на кнопку поиска отображается экранная клавиатура.
5	Закладка/ журнал	Служит для выбора веб-сайтов с помощью закладок или для доступа в журнал посещения веб-узлов.
6	Меню параметров	Служит для выполнения дополнительных настроек, например, переключение на Браузер в Малые приложения и т.д.

2. Нажмите на адресную строку обозревателя.

Отобразится экранная клавиатура.

3. Введите адрес (URL) нужного веб-сайта и нажмите клавишу .

Примечание

- Если содержимое отображается неправильно, нажмите [Настройки] и [Расширенные] в  (Меню параметров), а затем нажмите [Включить Быстрый просмотр], чтобы снять флажок.
- Некоторые веб-сайты могут не отображаться, так как обозреватель не поддерживает формат фото/видео либо подключаемые модули, используемые на веб-сайте.
- Обозреватель можно запустить с помощью функции Малые приложения. В этом случае не будут поддерживаться следующие функции.
 Воспроизведение flash-содержимого
 Просмотр веб-сайтов с помощью вкладок

Совет

- Вы можете выполнять поиск в Интернете с помощью ключевых слов или фраз, если не знаете URL-адрес, необходимый для шага 3.
- Если адресная строка не отображается в верхней части экрана, нажмите вкладку.
- Можно копировать или искать текст с помощью меню, которое открывается, если выбрать текст на веб-сайте или URL.
- Если веб-сайт отображается не так, как на компьютере, нажмите  (меню параметров) в верхней правой части экрана и установите флажок в [Полная версия] в меню. После этого веб-сайт будет отображаться точно так же, как на компьютере.
- Для каждой вкладки можно установить отображение в виде рабочего стола или мобильного сайта.

Добавление/удаление вкладок

Чтобы добавить вкладку, нажмите  в правом конце списка вкладок.

Чтобы удалить вкладку, нажмите  в правом конце внутри вкладки.

Связанные темы

[Выбор текста](#)

[Добавление закладок](#)

[Доступ к сайтам с помощью закладок/журнала посещений](#)

Добавление закладок

Закладки позволяют запоминать URL-адреса часто посещаемых веб-сайтов и обеспечивают быстрый доступ к этим сайтам. К этим URL-адресам можно также добавлять ярлыки на главном экране.

Добавление закладки на URL-адрес

Нажмите  справа от адресной строки для просмотра подробной информации, затем выберите [OK].

Создание ярлыка URL-адреса на главном экране

Нажмите  справа от адресной строки, выберите  [Главный экран] в качестве местоположения и нажмите [OK].

Доступ к веб-сайтам с помощью закладок

Нажмите  для вызова списка зарегистрированных закладок. Выберите в списке необходимый веб-сайт.

Связанные темы

[Доступ к сайтам с помощью закладок/журнала посещений](#)

Доступ к сайтам с помощью закладок/журнала посещений

Для доступа к веб-сайтам можно использовать зарегистрированные закладки или журнал посещений.

1. Нажмите .
2. Нажмите [ЗАКЛАДКИ] или [ИСТОРИЯ].
 - [ЗАКЛАДКИ]: Отображается список зарегистрированных закладок.
 - [ИСТОРИЯ]: Отображается список веб-сайтов, которые посещались ранее.
3. Нажмите на сайт, который хотите открыть.

Удаление журнала посещений

Нажмите , когда открыт журнал посещений.

Использование калькулятора

Вы можете использовать планшетный ПК в качестве калькулятора. Помимо четырех операций сложения, вычитания, умножения и деления имеются тригонометрические, экспоненциальные, логарифмические и другие функции.

1. Нажмите [ Приложения и виджеты] - [ Калькулятор].

Запустится приложение Калькулятор.

Совет

- Это приложение может использоваться как Малые приложения.

Связанные темы

[Использование “Малые приложения”](#)

Регистрация контактов

В качестве часто используемых контактов можно установить имена контактов, телефоны, адреса и др. Зарегистрировав учетную запись Google, для удобства работы можно синхронизировать Контакты с контактами Gmail.

При использовании Microsoft Exchange Server можно управлять рабочими контактами, подключившись к Microsoft Exchange Server.

1. Нажмите [☰ Приложения и виджеты] - [👤 Контакты].

Запустится приложение Контакты.

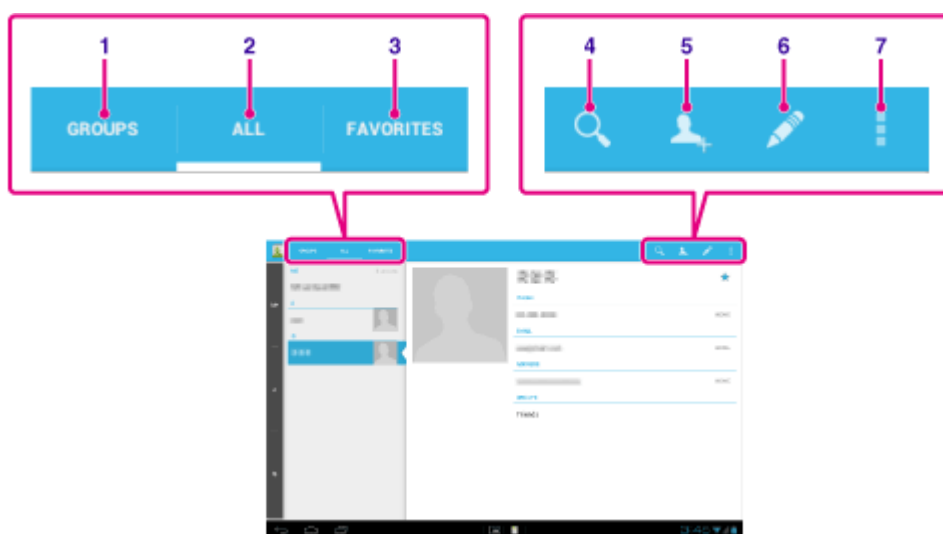



Элементы экрана		Описание
1	ГРУППЫ	Отображаются группы контактов.
2	ВСЕ	Отображаются все контакты.
3	ИЗБРАННОЕ	Отображаются контакты, зарегистрированные как ИЗБРАННОЕ.
4	Поиск	Поиск контактов.
5	Новый контакт	Регистрация нового контакта.
6	Редактирование контакта	Служит для редактирования выбранного контакта.
7	Меню параметров	Служит для выполнения дополнительных настроек, например, для использования контактов в других приложениях или удаления контактов.

2. Нажмите [ВСЕ] в левой верхней части экрана.

3. Нажмите [👤].

4. Введите данные и нажмите [✅ ГОТОВО].

Контакт будет зарегистрирован.

Для регистрации контакта в шаге 3 можно также нажать  (Назад) в нижней левой части главного экрана. При нажатии на  [ОТМЕНИТЬ] редактируемые данные будут удалены.

Редактирование контактов

Нажмите контакт, данные которого необходимо отредактировать, и выберите  в правой верхней части отобразившегося экрана.

Удаление контактов

Нажмите контакт, который необходимо удалить, и выберите  (меню параметров) - [Удалить].

Переключение отображаемых списков контактов

В  (Меню параметров) нажмите [Фильтр контактов] - (учетная запись). Таким образом, выполняется переключение списков контактов отдельных учетных записей. Также можно указать все учетные записи или выбрать несколько учетных записей.

Примечание

- Если контакты не синхронизируются с контактами Google автоматически, нажмите  [Настройки], [Аккаунты], а затем убедитесь, что переключатель в правой верхней части экрана установлен в положение [ВКЛ].

Связанные темы

[Группирование/объединение контактов](#)



Группирование/объединение контактов

Регистрация групп

1. Нажмите [ГРУППЫ] в левой верхней части экрана, а затем нажмите .
При наличии нескольких записей выберите ту, которую хотите использовать при регистрации группы.
2. Задайте имя группы и введите имя пользователя, которого хотите включить.
3. Нажмите [ГОТОВО].
Регистрация группы завершена.

Присоединение контактов

Можно объединять контакты лица, которое имеет два или более адресов электронной почты и т.п. и было зарегистрировано как несколько отдельных контактов.

1. Нажмите [ВСЕ] в левой верхней части экрана.
2. Выберите один из его/ее контактов и нажмите  в правой верхней части открывшегося окна.
3. Нажмите  (Меню параметров) - [Объединить].
4. Нажмите контакт, который хотите объединить.
Контакт, выбранный в шаге 4, будет объединен с контактом, который выбран в шаге 2. После объединения контакту присваивается имя того контакта, который был выбран в шаге 2.

Отображение часов

Часы хорошо различимы даже с расстояния и имеют фон, который меняется в зависимости от времени.

1. Нажмите [ Приложения и виджеты] - [ Часы].

Запускается приложение Часы, и отображаются часы.

Нажатие значков позволяет выполнить следующие действия.

 : Установка будильника.

 : Воспроизведение слайд-шоу.

 : Воспроизведение музыки.

 : Возврат на главный экран.





Совет

- На экране отображается время, установленное для будильника.
- Нажмите в любом месте на экране, чтобы выбрать один из двух уровней яркости.

Импорт/экспорт содержимого с карты памяти SD

Приложение Перед. файлов служит для импорта/экспорта данных между внутренней памятью планшетного ПК и картами памяти SD.

Импорт/экспорт данных между внутренней памятью планшетного ПК и картой памяти SD

1. Вставьте карту памяти SD в слот для карты памяти SD.
 2. Нажмите [ Приложения и виджеты] - [ Перед. файлов].
Запустится приложение Перед. файлов.
 3. Нажав на файл или папку, которую хотите перенести, пометьте ее флажком.
 - Нажатие значка записывающего носителя позволяет переключаться между окнами импорта и экспорта.
 - Для перемещения в папку нажмите значок папки в списке. Для отображения подробной информации о папке нажмите и удерживайте ее значок.
 4. Выберите папку назначения, нажав  в [Импортировать в] или [Экспортировать в].
Если вы не выберете папку, файл будет передан в папку [transferred] на носителе.
 5. Нажмите  или .
- Начнется передача файла.

Примечание

- Не извлекайте носитель во время передачи данных.

Связанные темы

[Проверка свободного места](#)

[Поддерживаемые форматы](#)

[Установка/Извлечение карты памяти SD](#)

Использование планшетного ПК в качестве пульта дистанционного управления

На экране дистанционного управления можно переключаться между двумя типами пультов дистанционного управления.

- “Полнофункциональное” дистанционное управление
Можно управлять функцией дистанционного управления, нажимая кнопки, как на обычном ИК-пульте дистанционного управления.
- “Жестовое” дистанционное управление
Новый способ дистанционного управления. Функция дистанционного управления реагирует, когда планшетный ПК регистрирует движение пальцев, например нажатие или проведение, в любой части сенсорного экрана. Таким образом можно осуществлять дистанционное управление интуитивно, не глядя на экран планшетного ПК.

Связанные темы

[Регистрация дистанционного управления](#)



[Использование “MediaRemote”](#)

Регистрация дистанционного управления

Планшетный ПК может использоваться как пульт дистанционного управления, работающий по принципу инфракрасного (ИК) дистанционного управления.

Зарегистрировав несколько кодов дистанционного управления, можно управлять несколькими устройствами с одного планшетного ПК.

Наиболее часто используемые функции, например, изменение громкости или переключение каналов, можно выполнить интуитивными жестами.

1. Нажмите [ Приложения и виджеты] - [ Пульт ДУ].
Запустится приложение Пульт ДУ.
2. Нажмите [Регистрация устройства] или [ Регистрация устройства].
3. Нажмите [Простая регистрация].
4. Зарегистрируйте планшетный ПК в качестве пульта дистанционного управления, следуя инструкциям на экране.
Выполните [Тест пульта дистанционного управления] при необходимости.
По завершении регистрации на экран возвращается список устройств из пункта 2. Нажмите на зарегистрированное устройство, чтобы открыть экран дистанционного управления.



Элементы экрана	Описание	
1	Переключение между полнофункциональным и жестовым функциями дистанционного управления	Переключение дистанционного управления между функцией “жестового” дистанционного управления, реализуемой посредством жестов или проведения пальцем, и функцией “полного” дистанционного управления, реализуемой посредством нажатия [Подробнее] .
2	Переключение зарегистрированных пультов дистанционного управления	Переключение зарегистрированных пультов дистанционного управления при нажатии на значок слева и справа от устройства, управляемого в данный момент.
3	Настройка макрокоманд	Регистрация макрокоманд, которые обеспечивают последовательную передачу на устройство нескольких команд нажатием лишь одной кнопки.

4	Меню параметров	Служит для выполнения дополнительных настроек, например, редактирование или удаление зарегистрированных устройств.
5	Зарегистрированные макрокоманды	Нажмите, чтобы запустить макрокоманду.

Совет

- Это приложение может использоваться как Малые приложения.
- Можно настроить параметры обложки, нажав [Сменить обложку] в  (Меню параметров). Можно настроить собственную обложку для каждого зарегистрированного устройства.
- Если категория или производитель не отображается, запрограммируйте планшетный ПК сигналом дистанционного управления, а затем зарегистрируйте его.
- В зависимости от категории и производителя могут отображаться два или более устройств. Если отображается более одного устройства, проверьте работу дистанционного управления с каждым из отображающихся устройств, а затем выберите то, которое работает нормально.

Регистрация в качестве дистанционного управления для другого устройства

Нажмите , а затем нажмите [ Регистрация устройства] в окне списка устройств.

Запоминание сигнала дистанционного управления и его регистрация

Если категория или производитель устройства не отображается в [Простая регистрация], зарегистрируйте пульт дистанционного управления следующим образом.

1. Запустите приложение Пульт ДУ.
2. Нажмите [ Регистрация устройства] или [Регистрация устройства].
3. Выберите [Программирование через пульт дист. Управления].
4. Выберите категорию.
Открывается экран запоминания команд дистанционного управления.
5. Нажмите кнопку, для которой нужно запомнить команду.
6. Когда откроется экран меню, нажмите [Программирование удаленной команды].
7. Придвиньте ИК-передатчик регистрируемого пульта дистанционного управления к ИК порту планшетного ПК, как показано на следующей иллюстрации, а затем нажмите [Пуск].

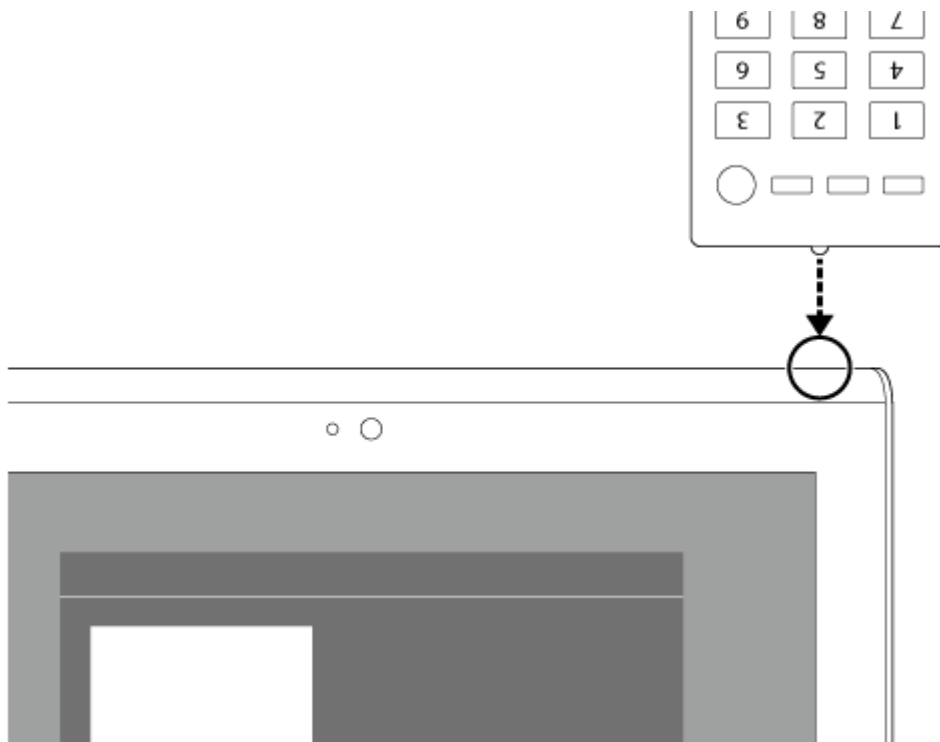

8. Нажимайте кнопку, которая будет запоминаться дистанционным управлением.
По завершении запоминания на экране высвечивается зарегистрированная кнопка.
Чтобы запрограммировать другие кнопки, повторите операции 5–8.
9. Нажмите [Далее], выберите жест, следуя инструкциям на экране, а затем нажмите [Готово].
После регистрации кнопки на экран возвращается список устройств из пункта 2. Нажмите на зарегистрированное устройство, чтобы открыть экран дистанционного управления.

Примечание

- Убедитесь, что регистрируемый пульт дистанционного управления является ИК-пультом.
- Перечень команд дистанционного управления, распознаваемых планшетным ПК, зависит от типа ИК-пульта дистанционного управления. Это не является неисправностью.
- Если не удастся зарегистрироваться в пункте 7, ИК-порт планшетного ПК не направлен в сторону ИК-порта дистанционного управления. Проверьте положение ИК-порта планшетного ПК, а затем повторите попытку, приблизив друг к другу ИК-порты планшетного ПК и дистанционного управления на расстояние около 20 мм–50 мм.

Связанные темы

[Использование “Малые приложения”](#)

[Программирование операций дистанционного управления \(функция макрокоманд\)](#)

Программирование операций дистанционного управления (функция макрокоманд)

С помощью функции макрокоманд можно запрограммировать последовательное выполнение нескольких операций управления устройствами, зарегистрированными в приложении дистанционного управления, для выполнения этих операций в запрограммированном порядке по нажатию одной кнопки.

1. Запустите приложение Пульт ДУ.
2. Выберите и нажмите нужное устройство.
3. Нажмите  Макросы].
4. Выберите [Создать макрос].

Зарегистрируйте макрокоманду в следующем порядке.



- Выберите кнопку.
- Проверьте работу (зарегистрируйте хронометраж операции).
- Введите имя макрокоманды.

Нажмите [OK], а затем следуйте инструкциям на экране.

Если регистрация выполнена, в нижней части экрана дистанционного управления отображается кнопка с именем макрокоманды. Нажатием этой кнопки можно запустить зарегистрированную макрокоманду.

Настройка режима вывода звука

Можно настроить режим вывода звука для лучшего воспроизведения музыки, видеофильмов, игр и т.д. Настройки звука включают рекомендованный Sony режим [ClearAudio+], [Улучшение звука], который можно настроить по своему желанию, и [Динам. нормализатор].

1. Выберите  Приложения и виджеты] -  Настройки] - [Звук].
2. Нажмите нужный режим из числа нижеуказанных.
 - [ClearAudio+]: Рекомендованные Sony настройки звука для оптимизации параметров технологии цифровой обработки сигнала одним нажатием.
 - [Улучшение звука]: Служит для установки звуковых технологий, которыми оснащен планшетный ПК, или проверки тех из них, которые используются. Эти настройки недоступны, если включен режим [ClearAudio+]. К числу функций, которые можно настроить, относятся следующие.
 - [Эквалайзер]: Служит для установки качества звука в соответствии с жанром музыки.
 - [Clear Phase(TM)]: Служит для адаптации качества звука к встроенным динамикам.
 - [xLOUD(TM)]: Обеспечивает воспроизведение динамичного звука через встроенные динамики. Эта настройка недоступна, если включен режим [S-Force Front Surround 3D].
 - [S-Force Front Surround 3D]: Виртуально воссоздает трехмерное поле окружающего звука.
 - [Динам. нормализатор]: Минимизирует колебания громкости между различными композициями. Например, эта настройка предотвращает воспроизведение песен на слишком высокой или слишком низкой громкости при их воспроизведении в случайном порядке с нескольких альбомов с разными уровнями громкости.

Примечание

- [S-Force Front Surround 3D], [xLOUD(TM)] и [Динам. нормализатор] недоступны при использовании некоторых голосовых коммуникационных приложений.
- [ClearAudio+], [Улучшение звука] и [Динам. нормализатор] не поддерживаются устройствами, подключенными через Bluetooth или мультипорт.

Связанные темы

[Изменение настроек](#)

Использование “Переключатель приложений” на планшетном ПК, установленном на подставке с динамиками

Переключатель приложений автоматически запускается при установке планшетного ПК на подставку с динамиками (SGPSPK1, продается отдельно).

Используя Переключатель приложений, можно выбирать или запускать приложения при помощи пульта дистанционного управления, прилагаемого к подставке с динамиками.

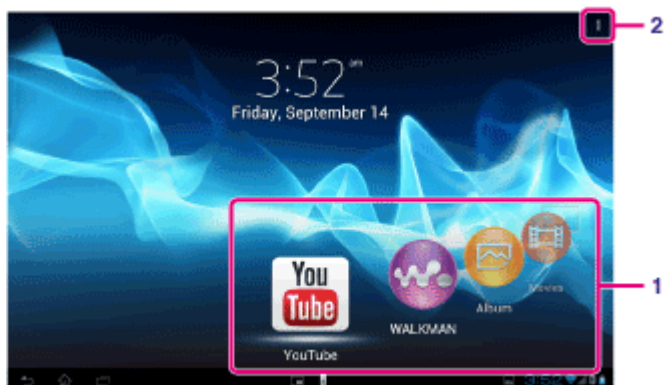

Элементы экрана		Описание
1	Приложения, доступные, когда планшетный ПК подключен к подставке с динамиками	Можно выбирать или запускать приложения при помощи пульта дистанционного управления, прилагаемого к подставке с динамиками.
2	Меню параметров	Для добавления/удаления приложений, доступных при подключении планшетного ПК к подставке с динамиками, изменения порядка приложений или настройки параметров Переключатель приложений.

Совет

- Подробнее о процедурах по подключению планшетного ПК или об использовании пульта дистанционного управления см. в инструкции по эксплуатации подставки с динамиками.
- Переключатель приложений можно запустить нажатием кнопки HOME пульта дистанционного управления, даже если выбрано  (Меню параметров) - [Настройки] - [Параметры запуска переключателя приложений] - [Не делать ничего]. Также, если во время подключения планшетного ПК к подставке с динамиками работает приложение, его работа может быть продолжена.

Примечание

- При использовании Переключатель приложений обновляйте планшетный ПК до последней версии Android [\[Подробнее\]](#).
- Если планшетный ПК заблокирован при помощи [Графический ключ], [PIN] или [Пароли], запуск Переключатель приложений с пульта дистанционного управления невозможен. В этом случае следует разблокировать планшетный ПК перед использованием пульта дистанционного управления.
- Если на планшетном ПК, подключенном к подставке с динамиками отключен звук, то подставка с

динамиками не будет воспроизводить звук. В этом случае дезактивируйте функцию отключения звука на планшетном ПК.

- Настройки [ClearAudio+], [Улучшение звука] и [Динам. нормализатор] не влияют на параметры звука, воспроизводимого подставкой с динамиками [\[Подробнее\]](#).
- Управление некоторыми приложениями с пульта дистанционного управления невозможно.
- Подставка с динамиками не продается в некоторых странах/регионах.

Автоматическое дезактивирование функции отключения звука планшетного ПК при подключении к подставке с динамиками

Можно настроить планшетный ПК на воспроизведение звука через подставку с динамиками даже при подключении к подставке с динамиками планшетного ПК с активированной функцией отключения звука.

1. Нажмите  (Меню параметров) - [Настройки] - [Действие при отключении звука планшетного ПК].
2. Выберите [Автоматически включить звук планшетного ПК].

Примечание

- Если выбрать данную настройку, функция отключения звука планшетного ПК будет дезактивироваться автоматически и оставаться в неактивном состоянии даже после отключения планшетного ПК от подставки с динамиками.

Использование Sony Select

Sony Select предоставляет доступ к веб-сайту, на котором доступны приложения, поддерживаемые вашим планшетным ПК.

1. Нажмите [ Приложения и виджеты] - [ Sony Select].

В окне браузера будет открыт веб-сайт.

Примечание

- Для загрузки приложений требуются настройки учетной записи Google.
- За использование некоторых приложений взимается плата.
- При загрузке и обновлении приложений передается большой объем данных.

Воспроизведение фотографий/видео

Приложение Галерея служит для просмотра или воспроизведения фотографий и видео на планшетном ПК или Веб-альбомы Picasa. С его помощью удобно публиковать на онлайн-сервисах фотографии для общего доступа.

Можно вывести на экран подробную информацию, а также отсортировать или отфильтровать фотографии и видео.

1. Выберите [⋮ Приложения и виджеты] - [🖼️ Галерея].

Запустится приложение Галерея.

2. Нажмите альбомы или значки, чтобы выбрать фотографии или видео для воспроизведения. Выбранные фотографии или видео будут воспроизводиться на экране воспроизведения.

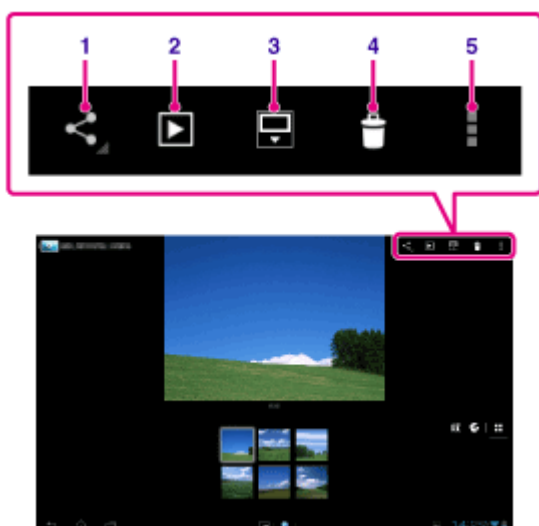

Элементы экрана		Описание
1	Общий доступ	Выбор службы, которая будет использоваться для предоставления общего доступа к фотографиям или видео или их опубликования.
2	Слайд-шоу	Запускает воспроизведение слайд-шоу.
3	Переключение области отображения фотографий	Переключает область отображения фотографий.
4	Удаление	Удаляет выбранную фотографию.
5	Меню параметров	Служит для установки или настройки параметров, например, редактирования фотографий.

Совет



- Можно воспроизводить фотографии и видео, хранящиеся на Веб-альбомы Picasa. Если настроить синхронизацию с Веб-альбомы Picasa, доступную с учетной записью Google, которая назначена для приложения Настройки, в списке альбомов отобразится Веб-альбомы Picasa.
- С помощью меню в правой верхней части экрана можно выполнить сортировку фотографий и видео, например, по времени и месту их съемки.

- Последовательно нажав и удерживая эскизы, вы можете выбрать несколько фото и видео.
- Вы можете управлять воспроизведением на экране воспроизведения.

Отображение фото во весь экран

Нажмите [Заполнить весь экран] в меню параметров экрана воспроизведения фото. Для отмены просмотра в полноэкранном режиме нажмите [Уместить на экране].

Отображение места съемки

Нажмите  или , скрыв область отображения. Если фотография содержит информацию о месте съемки, отобразится карта с указанием места. Для возврата к значкам нажмите .

Совет

- Вы можете делать снимки, содержащие информацию о месте съемки, с помощью встроенных камер.

Автоматическое воспроизведение фотографий (слайд-шоу)

1. Выберите альбомы или эскизы фотографий, которые хотите воспроизвести в виде слайд-шоу, а затем нажмите .



Начнется воспроизведение слайд-шоу.

Связанные темы

[Совместное использование фотографий/видео](#)

[Редактирование фотографий](#)

Совместное использование фотографий/видео

1. Нажмите и удерживайте альбом или эскизы фотографий, которыми хотите обменяться, а затем нажмите  или  в окне воспроизведения.
2. Нажмите имя службы, с помощью которой вы хотите выполнить обмен фото или видео.
3. Опубликуйте фотографии или видео, следуя инструкциям на экране.

Совет

- Последовательно нажимая и удерживая эскизы, можно выбрать несколько фотографий и видео.

Связанные темы

[Редактирование фотографий](#)

Редактирование фотографий

1. На экране воспроизведения нажмите  (меню параметров) - [Изменить].
2. Выберите [Фоторедактор].
3. Нажмите значок редактирования в нижней части экрана. Можно добавить различные эффекты для фотографий.

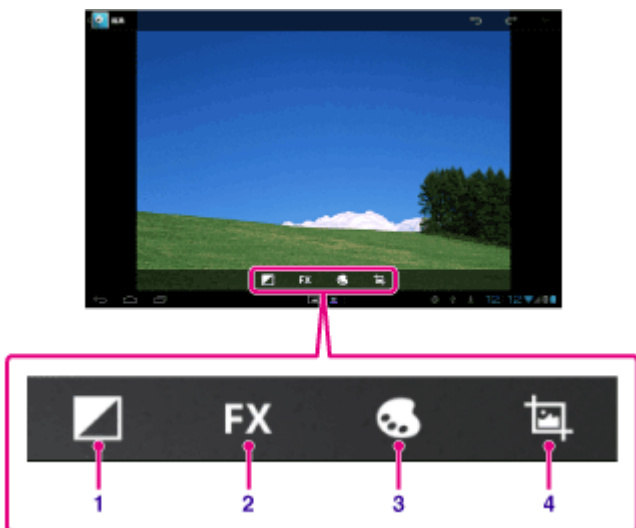

Элементы экрана	Описание	
1	Яркость	Служит для настройки яркости фотографий, например, для световых эффектов.
2	Эффекты	Служит для настройки эффектов, например, для постеризации.
3	Цвет	Служит для настройки цветов, например, насыщенности.
4	Редактирование	Служит для настройки редактирования фотографий, например, для кадрирования.

4. После завершения редактирования нажмите [ГОТОВО].

Связанные темы



[Совместное использование фотографий/видео](#)

Проверка подключения к Wi-Fi

Приложение Wi-Fi-пров. позволяет проверять подключение планшетного ПК по Wi-Fi при возникновении сбоя подключения.

1. Нажмите [ Приложения и виджеты] - [ Wi-Fi-пров.].
Запустится приложение Wi-Fi-пров..
2. Нажмите [Проверка] в правой верхней части экрана для запуска проверки подключения.
Все элементы будут проверены по очереди, и на экране отобразятся возможные причины сбоя и способы его устранения.

Совет

- При нажатии [ НАСТРОЙКИ] в правой верхней части экрана отображается окно настроек подключения к Wi-Fi. Используйте [] для возврата в приложение Wi-Fi-пров.. При нажатии [] для отображения главного экрана во время следующего запуска приложения Wi-Fi-пров. отобразится окно настроек.



Связанные темы

[Подключение к Wi-Fi](#)

Чтение электронных книг

Вы можете хранить свои любимые электронные книги на планшетном ПК. Интуитивно понятный дизайн позволяет читать в дороге, создавать закладки, выделять и изменять размер шрифта при чтении. Можно синхронизировать закладки и выделенные элементы с другими совместимыми устройствами. Издания можно легко приобрести в Интернет-магазине Reader(TM) Store. В странах, где покупка изданий через Reader(TM) Store невозможна, можно читать книги на планшетном ПК, загрузив их с карты памяти (только книги без защиты от копирования).

- Создание закладок и выделение текста
- Регулировка размера шрифта
- Интуитивно понятное управление
- Синхронизация с другими совместимыми устройствами

1. Нажмите [ Приложения и виджеты] - [ Reader by Sony].

Запустится приложение Reader by Sony.

Примечание

- Reader (TM) Store может быть недоступен в некоторых странах и регионах.
- Reader (TM) Store использует Adobe DRM. Чтобы авторизовать планшетный ПК для просмотра защищенного, содержимого требуется идентификатор Adobe.
- Если вы не имеете идентификатора Adobe, Reader (TM) Store создаст его, используя тот адрес электронной почты и пароль, который использовался вами для создания учетной записи Reader (TM) Store.
- Если у вас уже есть идентификатор Adobe, может появиться приглашение ввести соответствующий адрес электронной почты и пароль для авторизации планшетного ПК.
- Электронные книги, купленные в Reader (TM) Store, будут автоматически отображаться в вашей библиотеке.
- При помощи приложения Reader by Sony на планшетном ПК можно читать книги, отличные от электронных книг Reader (TM) Store EPUB или PDF, загружая их через USB или карту памяти SD, либо загружать контент непосредственно из обозревателя планшетного ПК.

Сведения о поддержке

Только для клиентов в Великобритании

<http://readerstore.sony.com/uk/help>



Связанные темы

[Подтверждение загруженной или обновленной информации в строке состояния](#)

[Импорт/экспорт содержимого с карты памяти SD](#)

Регистрация планшетного ПК

Sony рекомендует зарегистрировать свой планшетный ПК, чтобы мы могли обеспечить вам более высокий уровень поддержки.

1. Нажмите [ Приложения и виджеты] - [ Регистрация продукта].

Запускается обозреватель, и открывается веб-сайт регистрации продукции Sony.

2. Зарегистрируйте планшетный ПК, следуя инструкциям на экране.

Совет

- В некоторых странах/регионах вас могут попросить представить информацию, например, с листовок, приложенных к планшетному ПК, гарантийной книжки или квитанции, полученной в магазине, где приобретен планшетный ПК. Держите эти документы под рукой.

Примечание

- Данное приложение или служба могут быть недоступны в некоторых странах/регионах.

ФИЛЬМЫ

См. инструкции для пользователя в справке данного приложения.

- Английский
http://helpguide.sony.net/apps_td/movies/h_at/gb/
- Французский
http://helpguide.sony.net/apps_td/movies/h_at/fr_eu/
- Голландский
http://helpguide.sony.net/apps_td/movies/h_at/nl/
- Немецкий
http://helpguide.sony.net/apps_td/movies/h_at/de/
- Итальянский
http://helpguide.sony.net/apps_td/movies/h_at/it/
- Испанский
http://helpguide.sony.net/apps_td/movies/h_at/es_eu/
- Норвежский
http://helpguide.sony.net/apps_td/movies/h_at/no/
- Шведский
http://helpguide.sony.net/apps_td/movies/h_at/se/
- Португальский
http://helpguide.sony.net/apps_td/movies/h_at/pt_eu/
- Польский
http://helpguide.sony.net/apps_td/movies/h_at/pl/
- Русский
http://helpguide.sony.net/apps_td/movies/h_at/ru/
- Турецкий
http://helpguide.sony.net/apps_td/movies/h_at/tr/
- Чешский
http://helpguide.sony.net/apps_td/movies/h_at/cz/
- Греческий
http://helpguide.sony.net/apps_td/movies/h_at/gr/
- Венгерский
http://helpguide.sony.net/apps_td/movies/h_at/hu/
- Румынский
http://helpguide.sony.net/apps_td/movies/h_at/ro/
- Датский
http://helpguide.sony.net/apps_td/movies/h_at/dk/
- Финский
http://helpguide.sony.net/apps_td/movies/h_at/fi/
- Словацкий
http://helpguide.sony.net/apps_td/movies/h_at/sk/
- Болгарский
http://helpguide.sony.net/apps_td/movies/h_at/bg/
- Словенский
http://helpguide.sony.net/apps_td/movies/h_at/si/

WALKMAN

См. инструкции для пользователя в справке данного приложения.

- Английский
http://helpguide.sony.net/apps_td/walkman/h_at/gb/
- Французский
http://helpguide.sony.net/apps_td/walkman/h_at/fr_eu/
- Голландский
http://helpguide.sony.net/apps_td/walkman/h_at/nl/
- Немецкий
http://helpguide.sony.net/apps_td/walkman/h_at/de/
- Итальянский
http://helpguide.sony.net/apps_td/walkman/h_at/it/
- Испанский
http://helpguide.sony.net/apps_td/walkman/h_at/es_eu/
- Норвежский
http://helpguide.sony.net/apps_td/walkman/h_at/no/
- Шведский
http://helpguide.sony.net/apps_td/walkman/h_at/se/
- Португальский
http://helpguide.sony.net/apps_td/walkman/h_at/pt_eu/
- Польский
http://helpguide.sony.net/apps_td/walkman/h_at/pl/
- Русский
http://helpguide.sony.net/apps_td/walkman/h_at/ru/
- Турецкий
http://helpguide.sony.net/apps_td/walkman/h_at/tr/
- Чешский
http://helpguide.sony.net/apps_td/walkman/h_at/cz/
- Греческий
http://helpguide.sony.net/apps_td/walkman/h_at/gr/
- Венгерский
http://helpguide.sony.net/apps_td/walkman/h_at/hu/
- Румынский
http://helpguide.sony.net/apps_td/walkman/h_at/ro/
- Датский
http://helpguide.sony.net/apps_td/walkman/h_at/dk/
- Финский
http://helpguide.sony.net/apps_td/walkman/h_at/fi/
- Словацкий
http://helpguide.sony.net/apps_td/walkman/h_at/sk/
- Болгарский
http://helpguide.sony.net/apps_td/walkman/h_at/bg/
- Словенский
http://helpguide.sony.net/apps_td/walkman/h_at/si/

Альбом

См. инструкции для пользователя в справке данного приложения.

- Английский
http://helpguide.sony.net/apps_td/album/h_at/gb/
- Французский
http://helpguide.sony.net/apps_td/album/h_at/fr_eu/
- Голландский
http://helpguide.sony.net/apps_td/album/h_at/nl/
- Немецкий
http://helpguide.sony.net/apps_td/album/h_at/de/
- Итальянский
http://helpguide.sony.net/apps_td/album/h_at/it/
- Испанский
http://helpguide.sony.net/apps_td/album/h_at/es_eu/
- Норвежский
http://helpguide.sony.net/apps_td/album/h_at/no/
- Шведский
http://helpguide.sony.net/apps_td/album/h_at/se/
- Португальский
http://helpguide.sony.net/apps_td/album/h_at/pt_eu/
- Польский
http://helpguide.sony.net/apps_td/album/h_at/pl/
- Русский
http://helpguide.sony.net/apps_td/album/h_at/ru/
- Турецкий
http://helpguide.sony.net/apps_td/album/h_at/tr/
- Чешский
http://helpguide.sony.net/apps_td/album/h_at/cz/
- Греческий
http://helpguide.sony.net/apps_td/album/h_at/gr/
- Венгерский
http://helpguide.sony.net/apps_td/album/h_at/hu/
- Румынский
http://helpguide.sony.net/apps_td/album/h_at/ro/
- Датский
http://helpguide.sony.net/apps_td/album/h_at/dk/
- Финский
http://helpguide.sony.net/apps_td/album/h_at/fi/
- Словацкий
http://helpguide.sony.net/apps_td/album/h_at/sk/
- Болгарский
http://helpguide.sony.net/apps_td/album/h_at/bg/
- Словенский
http://helpguide.sony.net/apps_td/album/h_at/si/

Socialife

См. инструкции для пользователя в справке данного приложения.

- Английский
http://helpguide.sony.net/apps_c/socialife/h_at/gb/
- Французский
http://helpguide.sony.net/apps_c/socialife/h_at/fr1/
- Голландский
http://helpguide.sony.net/apps_c/socialife/h_at/nl/
- Немецкий
http://helpguide.sony.net/apps_c/socialife/h_at/de/
- Итальянский
http://helpguide.sony.net/apps_c/socialife/h_at/it/
- Испанский
http://helpguide.sony.net/apps_c/socialife/h_at/es1/
- Португальский
http://helpguide.sony.net/apps_c/socialife/h_at/pt1/
- Русский
http://helpguide.sony.net/apps_c/socialife/h_at/ru/

Скрапбук

См. инструкции для пользователя в справке данного приложения.

- Английский
http://helpguide.sony.net/apps_td/scrapbook/h_at/gb/
- Французский
http://helpguide.sony.net/apps_td/scrapbook/h_at/fr1/
- Голландский
http://helpguide.sony.net/apps_td/scrapbook/h_at/nl/
- Немецкий
http://helpguide.sony.net/apps_td/scrapbook/h_at/de/
- Итальянский
http://helpguide.sony.net/apps_td/scrapbook/h_at/it/
- Испанский
http://helpguide.sony.net/apps_td/scrapbook/h_at/es1/
- Португальский
http://helpguide.sony.net/apps_td/scrapbook/h_at/pt1/
- Русский
http://helpguide.sony.net/apps_td/scrapbook/h_at/ru/

Использование “Video Unlimited” службы поставки видео

Video Unlimited открывает новый мир развлечений на вашем планшетном ПК. Теперь вы можете загружать любимые видео на планшетный ПК и просматривать их в любом месте и в любое время.

1. Выберите [☰ Приложения и виджеты] - [📺 Video Unlimited].

Примечание

- Данное приложение или служба могут быть недоступны в некоторых странах/регионах.
- Для данной службы может взиматься плата за использование Интернета. Вы несете ответственность за оплату всех интернет-расходов. Обратитесь к своему провайдеру для получения дополнительной информации.
- Вы можете просматривать содержимое без выполнения входа, однако для приобретения и загрузки данных потребуется зарегистрированная учетная запись.
- Для использования функции предварительного просмотра планшетный ПК должен быть подключен к сети с помощью Wi-Fi или мобильной связи (SGPT13).
- Для загрузки приобретенного содержимого планшетный ПК должен быть подключен к сети по Wi-Fi. Приобретенные материалы можно загрузить с [📄 Download List].
- Для загрузки содержимого ваша текущая страна/регион должны совпадать с указанными в учетной записи.
- Убедитесь, что на диске достаточно места для загрузки содержимого.

Сведения о поддержке

Великобритания

http://qriocity-en.custhelp.com/app/home/?locale=en_GB

Ирландия

http://qriocity-en.custhelp.com/app/home/?locale=en_IE

Германия

<http://qriocity-de.custhelp.com/app/home>

Франция

<http://qriocity-fr.custhelp.com/app/home>

Италия

<http://qriocity-it.custhelp.com/app/home>

Испания

<http://qriocity-es.custhelp.com/app/home>

Использование “Music Unlimited” службы поставки музыки

Music Unlimited — это музыкальная служба, доступная на Sony Entertainment Network. Можно выбрать свою любимую музыку среди многочисленных музыкальных произведений и слушать ее, когда захочется. Выгрузите личную библиотеку, чтобы обращаться к ней в любое время и из любого места, а также открывать для себя новых исполнителей согласно автоматическим рекомендациям, основанным на ваших музыкальных предпочтениях. Автоматические рекомендации помогут вам расширить свои музыкальные интересы.

- Музыка по требованию – наслаждайтесь любимой музыкой в любом месте
- Миллионы композиций, от последних хитов до шедевров классики
- Радиостанции, различающиеся по жанрам, тональности и музыкальным эпохам
- Неограниченное число переключений без рекламы
- Возможность синхронизации и воспроизведения личной коллекции
- Доступ с большого числа устройств

1. Нажмите [ Приложения и виджеты] - [ Music Unlimited].

Примечание

- Данное приложение или служба могут быть недоступны в некоторых странах/регионах.

Сведения о поддержке

Великобритания

http://qriocity-en.custhelp.com/app/home/?locale=en_GB

Ирландия

http://qriocity-en.custhelp.com/app/home/?locale=en_IE

Германия

<http://qriocity-de.custhelp.com/app/home>

Франция

<http://qriocity-fr.custhelp.com/app/home>

Италия

<http://qriocity-it.custhelp.com/app/home>

Испания

<http://qriocity-es.custhelp.com/app/home>

Использование “Gmail”

Зарегистрировав свою учетную запись Google на планшетном ПК, можно использовать на нем Gmail.

1. Нажмите [☰ Приложения и виджеты] - [✉ Gmail].

Запускается Gmail.

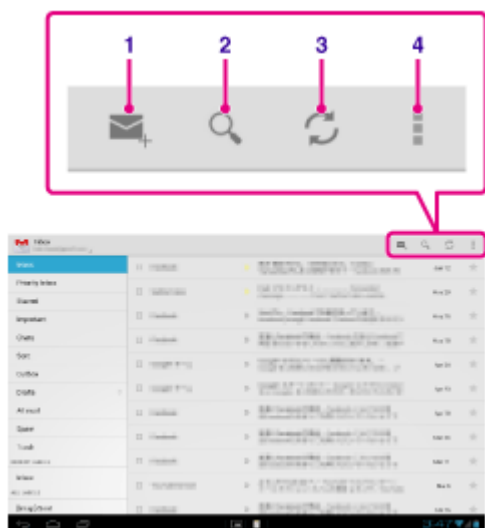

Элементы экрана		Описание
1	Создание электронного письма	Служит для создания и отправки электронных писем.
2	Поиск	Служит для поиска электронных писем в их списке.
3	Обновление	Служит для проверки новых электронных писем.
4	Меню параметров	Служит для выполнения дополнительных настроек, например, для управления метками или настройки общих параметров Gmail.

Примечание

- Для получения инструкций по использованию Gmail нажмите ☰ (Меню параметров) - [Справа].

Поиск приложений

Приложения, например, различные полезные программы и игры, можно загрузить на планшетный ПК с Google Play, предоставленного Google. Также можно проверить наличие обновлений приложений и обновить приложения до самой последней версии.

Нажмите [ Приложения и виджеты] в правой верхней части главного экрана, а затем нажмите [ Play Маркет] в списке приложений.

Вы также можете использовать Google Play на компьютере.

<http://play.google.com/>

Данный сайт отображает Google Play и позволяет управлять приложениями, загруженными с Google Play и установленными на планшетный ПК.

Для использования Play Маркет необходимо войти в свою учетную запись Google [\[Подробнее\]](#).

Использование “MediaRemote”

MediaRemote – это приложение Wi-Fi для дистанционного управления, которое можно использовать с телевизорами Sony BRAVIA и проигрывателями дисков Blu-ray. Предоставляя больше возможностей, чем обычное дистанционное управления, MediaRemote имеет ряд полезных функций, например, ввод с клавиатуры и отображение информации о содержимом, облегчающих использование устройств Sony.

Примечание

- Данное приложение или служба могут быть недоступны в некоторых странах/регионах.
- Обращайте внимание на безопасность домашней сети при вводе личной информации.

Подготовка MediaRemote

1. Подключите устройство Sony к домашней сети.
Дополнительные сведения о подключении см. в инструкциях по эксплуатации, прилагаемых к данному устройству и маршрутизатору Wi-Fi.
2. Подключите планшетный ПК к той же домашней сети, к которой подключено устройство Sony.
3. Зарегистрируйте планшетный ПК на устройстве Sony.
Дополнительные сведения о настройках см. в инструкциях по эксплуатации, прилагаемых к устройству.

См. инструкции для пользователя MediaRemote в справке данного приложения.

Использование “Media Go”

Media Go – это компьютерное программное обеспечение, которое позволяет управлять содержимым и передавать данные между планшетным ПК и компьютером. После установки Media Go на компьютер вы сможете передавать музыку, фото и видео на планшетный ПК.

Примечание

- Для получения сведений об использовании Media Go см. справку в главном меню Media Go.

Установка Media Go на компьютер

1. Доступ к <http://www.sony.com/mediago/Tablet> с компьютера и загрузка Media Go.
2. Дважды нажмите загруженный файл.
3. Установите Media Go, выполнив инструкции на экране.
Если во время установки отобразится приглашение к установке дополнительных компонентов ПО, загрузите и установите их в соответствии с инструкциями.

Передача содержимого на планшетный ПК с помощью Media Go

1. Подключите компьютер к планшетному ПК с помощью прилагаемого кабеля USB для мультипорта.
2. Запустите Media Go, выбрав его в меню запуска компьютера.
Теперь вы можете передавать содержимое между компьютером и планшетным ПК.

Примечание

- Если [название модели планшетного ПК] не отображается в левой части экрана Media Go, это значит, что планшетный ПК не распознан компьютером. Проверьте, правильно ли установлен драйвер устройства.
- Дополнительные сведения об использовании Media Go на компьютере см. по адресу <http://www.sony.com/mediago/Tablet>.

Связанные темы

[Подключение к компьютеру](#)

PSM

Данное приложение PSM (PlayStation(R)Mobile for Android) обеспечивает доступ к PlayStation(R)Store для приобретения различного контента, включая игры. Его можно использовать и для администрирования или запуска приобретенного контента.

Примечание

- Данное приложение или служба могут быть недоступны в некоторых странах/регионах.
- Если удалить данное приложение, использование приобретенного контента станет невозможным.
- Для приобретения игр в PlayStation(R)Store требуется регистрационный идентификатор PSN или SEN.
- Для загрузки приобретенного контента планшетный ПК должен быть подключен к сети с помощью Wi-Fi или мобильной связи (SGPT13).
- Убедитесь, что на диске достаточно места для загрузки содержимого.

Сведения о поддержке

- США/Канада
<http://us.playstation.com/support/>
- Великобритания
<http://uk.playstation.com/support/>
- Германия
<http://de.playstation.com/support/>
- Испания
<http://es.playstation.com/support/>
- Франция
<http://fr.playstation.com/support/>
- Италия
<http://it.playstation.com/support/>
- Австралия
<http://au.playstation.com/support/>

Zinio

Zinio – замечательное приложение для чтения журналов на планшетном ПК, предоставляющее читателю мгновенный доступ к тысячам международных изданий. Читайте и загружайте отдельные выпуски или полные подписки своих любимых журналов и беспрепятственно синхронизируйте собственную библиотеку с домашним компьютером, смартфоном и планшетным ПК. Будьте в курсе актуальных тем и читайте новые рассказы в журналах Rolling Stone, The Economist, Hello!, US Weekly, T3, Macworld, Travel + Leisure и многих других.

Основные функции

- Тысячи лучших журналов из крупнейшего в мире газетного киоска.
- Полноцветные страницы или простой текстовый режим.
- Интерактивные функции, богатые выразительные средства и эксклюзивные мультимедийные материалы в выбранных журналах.
- Предлагаются полные подписки или отдельные выпуски, поэтому можно выбрать именно то, что нужно.
- Быстрая синхронизация вашей библиотеки с другими мобильными устройствами или домашним компьютером.

Читайте то, что нравится, в любое время и в любом месте.

Ищите нас на Twitter (@zinio) или Facebook (/zinio), либо познакомьтесь с блогом Zinio по адресу blog.zinio.com.

Сведения о поддержке

help@zinio.com

<http://www.zinio.com/help>

Evernote

Evernote превращает планшетный ПК в вашего незаменимого помощника.

Evernote – это простое бесплатное приложение, которое помогает сохранять различную информацию планшетного ПК на любых устройствах. Будьте организованным, сохраняйте свои идеи и повышайте производительность. Evernote позволяет делать заметки, фотографии, создавать расписания, записывать голосовые напоминания и осуществлять полнофункциональный поиск по всем записям, находясь дома, на работе или в поездках.

Основные функции

- Синхронизирует все заметки на используемых компьютерах и устройствах
- Создавайте и редактируйте текстовые заметки, расписания и списки задач
- Сохраняйте, синхронизируйте файлы и обменивайтесь ими
- Выполняйте поиск внутри изображений
- Систематизируйте заметки по записным книжкам и ярлыкам
- Отправляйте заметки по электронной почте и сохраняйте твиты, пользуясь своей учетной записью Evernote
- Подключите Evernote к другим используемым приложениям и изделиям
- Обменивайтесь заметками с друзьями и коллегами через Facebook и Twitter

Широкие возможности

- Создавайте записные книжки автономно и обращайтесь к ним в любое время
- Разрешите остальным редактировать ваши записные книжки
- Защитите свое приложение Evernote PIN-кодом

Сведения о поддержке

Пользователям в Германии:

<http://evernote.com/intl/de/contact/support/>

Пользователям во Франции:

<http://evernote.com/intl/fr/contact/support/>

Пользователям в России:

<http://evernote.com/intl/ru/contact/support/>

Покупателям в других странах:

<http://evernote.com/contact/support/>

Crackle

Смотрите полные версии фильмов и ТВ-программ на планшетном ПК.

Для планшетного ПК по требованию доступны около 250 фильмов и более 1000 ТВ-программ.

Примечание

- Данное приложение или служба могут быть недоступны в некоторых странах/регионах.

Сведения о поддержке

<http://www.crackle.com/support/help.aspx>

android@crackle.com

Top HD Games - Gameloft

Загрузите на ваш планшет системы Android игры из раздела Top HD Games онлайн магазина Gameloft. Доступны такие хиты, как Asphalt 6, Real Football 2011 и N.O.V.A. 2 - Near Orbit Vanguard Alliance.

Сведения о поддержке

<http://support.gameloft.com/>

support@gameloft.com

- Великобритания
0-808-234-8679 (Понедельник - Пятница 08:00–17:00)
- Франция
0-800-903-778 (Понедельник - Пятница 09:00-18:00)
- Германия
0-800-182-8613 (Понедельник - Пятница 09:00-18:00)
- Испания
900-868-529 (Понедельник - Пятница 09:00–18:00)
- Италия
39-0662-20-7635 (Понедельник - Пятница 09:00–18:00)
- Россия
Поддержка только по электронной почте
- Швеция
46-850-163-257 (Понедельник - Пятница 09:00–17:00)
- Норвегия
47-241-595-12 (Понедельник - Пятница 09:00-15:00)
- Дания
45-72-27-42-22 (Понедельник - Пятница 09:00-15:00)
- Финляндия
35-89-725-190-22 (Понедельник - Пятница 09:00-15:00)
- Нидерланды
31-20-51-74-737 (Понедельник - Пятница 09:00–18:00)
- Бельгия
0800-773-85(Français), 0800-793-17(Английский) (Понедельник - Пятница 09:00–18:00)
- Австрия
0800-296-458 (Понедельник - Пятница 09:00–18:00)
- Швейцария
0-800-838-654(Deutsch), 0-800-835-164(Français), 0-800-835-164(Английский) (Понедельник – Пятница 09:00–18:00)
- Португалия
0-800-863-334 (Понедельник - Пятница 08:00–17:00)
- Турция
Поддержка только по электронной почте
- Польша
48-22-398-73-03 (Понедельник - Пятница 09:00–18:00)
- Болгария
Поддержка только по электронной почте
- Чешская Республика

Поддержка только по электронной почте

- Греция

Поддержка только по электронной почте

- Венгрия

Поддержка только по электронной почте

- Румыния

Поддержка только по электронной почте

- Словакия

Поддержка только по электронной почте

- Словения

Поддержка только по электронной почте

- Хорватия

Поддержка только по электронной почте

PlayMemories Online

Ваши воспоминания всегда с вами.

Просматривайте фотографии и видео на своих избранных устройствах в любое время!

Функции

- Работа на нескольких устройствах
Наслаждайтесь своими счастливыми воспоминаниями, используя смартфон, планшетный ПК, домашний компьютер, "BRAVIA" и "S-Frame".
- Выгрузить просто
Без малейших затруднений выгружайте фотографии и видео, пользуясь своей учетной записью PlayMemories Online, и просматривайте их на своих избранных устройствах в любое время!
- Работа с видео
Также поддерживается видео! Видео автоматически преобразуются для беспрепятственного просмотра на ваших избранных устройствах.
- Легкость в использовании
Фотографии и видео автоматически адаптируются под ваши избранные устройства. Никаких проблем, очень просто.
- Персонализация доступа
Делитесь своими воспоминаниями с друзьями и членами семьи, предоставляя им персональный доступ к альбомам и открыткам.

Примечание

- Данное приложение или служба могут быть недоступны в некоторых странах/регионах.
- Служба "PlayMemories Online" БЕСПЛАТНО предлагает 5 ГБ свободного места для хранения фотографий и видео.

Сведения о поддержке

- Великобритания
0844-8466-555
<http://www.sony.co.uk/support/en/topics/landing/playmemories>
- Франция
01-55-90-34-34
<http://www.sony.fr/support/fr/topics/landing/playmemories>
- Германия
030-58-58-12345
<http://www.sony.de/support/de/topics/landing/playmemories>

Xperia Link

Для подключения планшетного ПК к интернету можно использовать смартфон Xperia(TM)* в качестве точки доступа. Настройка смартфона для работы в качестве точки доступа может выполняться с планшетного ПК посредством дистанционного управления, поэтому для подключения планшетного ПК к Интернету можно держать смартфон в сумке или кармане.

* Требуется смартфон Xperia(TM) с функцией точки доступа и приложение "Xperia Link".

Xperia Games

Блог Xperia Games служит источником самых последних новостей об играх для телефона Xperia(TM) или Xperia(TM) Tablet S. Еженедельно мы ищем по всем сайтам самое лучшее в играх, предлагаем вашему вниманию новости, обзоры и интервью, помогая найти интересные темы. Поэтому, чтобы вы не хотели: уничтожить пришельцев или просто убить время, принять участие в операциях, вызывающих непрерывное выделение адреналина, или просто немного развлечься вместе со своими друзьями – познакомьтесь с Xperia Games!

Сведения о поддержке

<http://www.sonymobile.com/global-en/support/contact-us/>

- Великобритания
+44 08705 237 237
- Ирландия
1850 545 888
- Германия
+49 (0) 180 534 2020
- Франция
+33 (0)9 69 32 21 21
- Италия
+39 (0)6 48895206
- Испания
+34 902 180 576
- Австрия
только веб-поддержка
- Швейцария
+41 (0)848 824 040
- Бельгия
+32 (0)2 745 16 11
- Нидерланды
+31 (0)900 8998318
- Португалия
+351 808 204 466
- Россия
8 800 100 8022
- Болгария
только веб-поддержка
- Чешская Республика
+420 844 550 055
- Греция
+30 801 11 810 810
- Венгрия
+36 1 880 47 47
- Польша
+48 22 22 77 444
- Румыния

+40 21 401 0401

- Словакия
+421 2 544 364 43
- Украина
+380 44 590 1515
- Казахстан
только веб-поддержка
- Словения
0800 81291
- Хорватия
+385 (0) 62 000 000
- Турция
+90 212 473 77 77
- Дания
+45 3331 2828
- Финляндия
+358 (0) 9 299 2000
- Норвегия
+47 815 00 840
- Швеция
+46 (0)13 24 45 00

Skype

Делайте бесплатные видео вызовы со Skype на Skype и звоните на телефоны по расценкам Skype на ходу.

С помощью бесплатных голосовых и видео вызовов общайтесь по Skype со всеми, кто использует Android или компьютер, а также посылайте мгновенные сообщения своим друзьям и родственникам.

Функции

- Мгновенные сообщения, бесплатные* видео и голосовые вызовы со Skype на Skype по мобильной сети или Wi-Fi.
 - Делайте вызовы и посылайте SMS на мобильные или стационарные телефоны со своего Android по низким расценкам.
 - Посылайте изображения, видео и файлы своим собеседникам.
 - Наслаждайтесь высококачественным звуком, разговаривая с другими по Skype.
 - Разговаривайте лицом к лицу или показывайте, что видите с помощью передней и задней камер.
- * Услуги оператора по передаче данных могут быть платными. Рекомендуем использовать план с неограниченной передачей данных или подключение к Wi-Fi.

Сведения о поддержке

<http://support.skype.com/>

OfficeSuite Viewer

Просматривайте и используйте совместно файлы и приложения Microsoft Word, Excel, PowerPoint, PDF на планшетном ПК с помощью одного многофункционального решения – мобильный Office. Программное обеспечение поддерживает большинство распространенных форматов документов для настольных компьютеров, включает Обзорщик файлов и интеграцию с Google Docs, DropBox, Box и SugarSync, облегчающую управление локальными и удаленными файлами и вложениями в электронные письма. OfficeSuite Pro – это важное высокопроизводительное приложение, обеспечивающее большую офисную эффективность, чем любые другие приложения.

Сведения о поддержке

<http://www.mobisystems.com/support.html>

support@mobisystems.com

AccuWeather

Прогноз погоды AccuWeather для 2,7 миллионов мест, включает поддержку 27 языков и пояснительные рисунки, отображающиеся на планшетном ПК. При помощи GPS и интерактивных Google Maps это бесплатное приложение обеспечивает доступ к подробным и актуальным прогнозам погоды и новостям из самого надежного метеорологического источника.

Его функции включают предупреждения об ухудшении погоды, виджеты на главном экране, анимационный радар, спутники, специальные прогнозы для образа жизни и здоровья, опции отображения и многое другое:

- Анимационный радар для Северной Америки, спутниковые и интерактивные Google Maps для любого места на земном шаре и актуальные метеорологические видеосводки с телевизионным качеством.
- Предупреждения об ухудшении погоды, таких как снегопады, гололедица, дождь, ветер и грозы.
- Почасовые прогнозы на следующие 24 часа плюс дневной и ночной прогнозы на следующие пятнадцать дней.
- Сведения об относительной влажности в процентах, видимости, давлении, точке росы, осадках и их количестве, индексе УФ излучения, скорости ветра и его порывов, направлении ветра, а также время рассвета и заката до и после полудня.
- RealFeel – собственная система прогноза погоды AccuWeather, учитывающая множество погодных факторов для определения текущего восприятия температуры воздуха, который в зависимости от этих факторов может казаться теплее или холоднее, чем на самом деле.
- Специальные прогнозы погоды для образа жизни и здоровья, а также условия для конкретных мероприятий и спортивных состязаний на открытом воздухе, например, игры в гольф, рыбалки и бега, прогнозы погоды, связанные с состоянием здоровья, например, прогнозы вероятности гриппа и мигреней.
- Виджеты AccuWeather для главного экрана планшетного ПК, содержащие прямые ссылки на полное приложение.

Примечание

- Доступ к приложению AccuWeather
<http://www.accuweather.com/en/privacy>
<http://www.accuweather.com/en/legal>

Сведения о поддержке

(814) 235-8650

<http://www.accuweather.com/en/contact>

support@accuweather.com

ВКонтакте

Официальное приложение ВКонтакте. Предоставляет удобный доступ к функционалу социальной сети. В этой версии доступно: новости, ответы, комментарии, диалоги, групповые чаты, просмотр профилей, публикация записей, фотографии, сообщества, аудиозаписи, видеозаписи, закладки, друзья, геолокация, синхронизация контактов, виджеты и многое другое.

Примечание

- Данное приложение или служба могут быть недоступны в некоторых странах/регионах.

Сведения о поддержке

<http://vk.com/support?act=new>

WildTangent Games

Развлекайтесь играя! От Fruit Ninja до Reckless Racing, с помощью WildTangent Games откройте для себя самый удобный путь доступа к наилучшим играм, собранным в одном месте. Может устанавливаться на всех настольных Xperia(TM) Tablet и в Sony Select, позволяет наслаждаться любимыми играми в любое время!

Примечание

- Данное приложение или служба могут быть недоступны в некоторых странах/регионах.

Сведения о поддержке

<http://www.wildtangent.com/AppPages/support/index.aspx>

ivi.ru

Крупнейший российский бесплатный онлайн-кинотеатр ivi.ru приглашает вас в мир кино, мультфильмов, сериалов и телепрограмм. Весь контент можно смотреть в онлайн-кинотеатре как потоковое видео, не загружая на планшетный ПК. Потоковое видео можно получать по мобильной сети или Wi-Fi.

- Тысячи фильмов, мультфильмов, сериалов и программ в онлайн;
- Рейтинги ivi.ru, IMDb и Kinopoisk
- Изменение качества видео в зависимости от имеющегося подключения;

Примечание

- Данное приложение или служба могут быть недоступны в некоторых странах/регионах.

Сведения о поддержке

+7 495 276-0631

<http://www.ivi.ru/info/-/faq/>

support@ivi.ru

Yandex.Mail

Yandex.Mail в вашем кармане!

Воспользуйтесь всеми преимуществами Yandex.Mail с помощью планшетного ПК. Посылайте сообщения и участвуйте в чатах независимо от местонахождения. Получайте мгновенные уведомления о новых электронных письмах и сообщениях в чатах.

С помощью приложения Yandex.Mail можно:

- Отправлять и получать сообщения с приложениями;
- Использовать нажимаемые уведомления, чтобы не проверять больше свою почту вручную;
- При помощи Yandex.Maps обмениваться информацией о своем местонахождении с друзьями;
- Выполнять поиск своих сообщений;
- Группировать сообщения по предмету;
- Фильтровать сообщения по меткам, например, “Непрочитанное” или “Отмеченное”;
- Использовать Yandex.Chat IM с синхронизированным мобильным устройством и архивом чатов на компьютере;
- Настраивать Yandex.Mail для своих почтовых ящиков.

Примечание

- Данное приложение или служба могут быть недоступны в некоторых странах/регионах.

Сведения о поддержке

<http://feedback.yandex.ru/?from=mobmail>

Yandex.Search

Yandex.Search даст ответы на все вопросы. Данное приложение автоматически определяет тему вашего запроса и без промедления выводит ответ прямо на экран.

Можно мгновенно получить результаты для самых последних новостей и прогнозов погоды, изображений и фотографий, а также адресов и предприятий. Вы не только найдете то, что ищете, но также сэкономите время и деньги на передаче мобильных данных. Просто коснитесь экрана, если хотите увидеть стандартные результаты поиска.

Все результаты оптимизированы для мобильных устройств, благодаря чему удобный просмотр обеспечивается даже на небольшом экране.

Примечание

- Данное приложение или служба могут быть недоступны в некоторых странах/регионах.

Сведения о поддержке

<http://feedback.yandex.ru/mobyandex/>

Торговые марки

- “Xperia” и “Xperia Tablet” являются товарными знаками Sony Mobile Communications AB.
- “Clear Phase”, “Clear Bass” и “xLOUD” являются товарными знаками Sony Corporation.
- “Reader” и логотип “Reader” являются товарными знаками Sony Corporation.
- Sony Electronics Inc., Sony and the Sony logo are trademarks of Sony Corporation.
- “PlayMemories Online” и “Sony Select” являются товарными знаками Sony Corporation.
- “Логотип Sony Entertainment Network” и “Sony Entertainment Network” являются товарными знаками Sony Corporation.
- “PlayStation” является товарным знаком или зарегистрированным товарным знаком Sony Computer Entertainment Inc.
- Google, Android platform, Gmail webmail service, Google+, Google Latitude location service, Google Maps mapping service, Google Places business listings, Google Search, Google Talk instant messaging service, Google Translate translation service, Google Drive online storage service, Google Books service и YouTube video community являются товарными знаками Google Inc.
- Adobe Flash Player Copyright(C) 1996-2011 Adobe Systems Incorporated. All rights reserved. Adobe and Flash are either registered trademarks or trademarks of Adobe Systems Incorporated in the United States and/or other countries.
- THIS PRODUCT IS LICENSED UNDER THE AVC PATENT PORTFOLIO LICENSE FOR THE PERSONAL AND NON-COMMERCIAL USE OF A CONSUMER TO
 - (i) ENCODE VIDEO IN COMPLIANCE WITH THE AVC STANDARD (“AVC VIDEO”) AND/OR
 - (ii) DECODE AVC VIDEO THAT WAS ENCODED BY A CONSUMER ENGAGED IN A PERSONAL AND NON-COMMERCIAL ACTIVITY AND/OR WAS OBTAINED FROM A VIDEO PROVIDER LICENSED TO PROVIDE AVC VIDEO. NO LICENSE IS GRANTED OR SHALL BE IMPLIED FOR ANY OTHER USE. ADDITIONAL INFORMATION MAY BE OBTAINED FROM MPEG LA, L.L.C. SEE [HTTP://MPEGLA.COM](http://MPEGLA.COM)
- Bluetooth является товарным знаком или зарегистрированным товарным знаком Bluetooth SIG Inc., и любое его использование Sony строго лицензировано.
- “Crackle” and the Crackle logo are trademarks of Crackle, Inc.
- Evernote и логотип Evernote в виде головы слона являются товарными знаками Evernote Corporation.
- Facebook, the Facebook logo, and the F logo are trademarks or registered trademarks of Facebook, Inc.
- (C) 2011 Gameloft. Все права защищены. Gameloft логотип Gameloft являются товарными знаками Gameloft в США и/или других странах.
- iWnn (C) OMRON SOFTWARE Co., Ltd. 2008-2011 All Reserved.
- Настоящее программное обеспечение частично базируется на разработках Independent JPEG Group.
- Использование технологии аудиокодирования и патентов на MPEG Layer-3 лицензировано Fraunhofer IIS и Thomson.
- В ОТНОШЕНИИ НАСТОЯЩЕГО ПРОДУКТА ДЕЙСТВУЕТ ЛИЦЕНЗИЯ MPEG4 PATENT PORTFOLIO LICENSE ДЛЯ ПЕРСОНАЛЬНОГО И НЕКОММЕРЧЕСКОГО ИСПОЛЬЗОВАНИЯ, ПОЗВОЛЯЮЩАЯ:
 - (i) КОДИРОВАТЬ ВИДЕО В СООТВЕТСТВИИ СО СТАНДАРТОМ MPEG4 (ДАЛЕЕ “MPEG4 VIDEO”) И/ИЛИ
 - (ii) ДЕКОДИРОВАТЬ MPEG4 VIDEO, РАНЕЕ ЗАКОДИРОВАННОЕ В РАМКАХ ПЕРСОНАЛЬНОГО И НЕКОММЕРЧЕСКОГО ИСПОЛЬЗОВАНИЯ И/ИЛИ ПОЛУЧЕННОЕ ОТ ВИДЕОПРОВАЙДЕРА, ИМЕЮЩЕГО ЛИЦЕНЗИЮ НА ПРЕДОСТАВЛЕНИЕ MPEG4 VIDEO. НИКАКИХ ЛИЦЕНЗИЙ ДЛЯ КАКОГО-ЛИБО ИНОГО ИСПОЛЬЗОВАНИЯ НЕ ПРЕДОСТАВЛЯЕТСЯ И НЕ ПОДРАЗУМЕВАЕТСЯ. ДОПОЛНИТЕЛЬНЫЕ СВЕДЕНИЯ ОТ MPEG LA, L.L.C. СМ. ПО АДРЕСУ

HTTP://MPEGLA.COM

- (C) 2012 NVIDIA Corporation. All rights reserved. NVIDIA, the NVIDIA logo and Tegra are trademarks and/or registered trademarks of NVIDIA Corporation in the U.S. and other countries.
- Логотипы SD и SDHC являются товарными знаками SD-3C, LLC.



- TinyURL is a trademark or registered trademark of TinyURL, LLC.
- Twitpic is a trademark or registered trademark of Twitpic, Inc.
- The Twitter name, logo, Twitter T, Tweet, and Twitter bird are trademarks of Twitter, Inc. in the United States and other countries.
- В ОТНОШЕНИИ НАСТОЯЩЕГО ПРОДУКТА ДЕЙСТВУЕТ ЛИЦЕНЗИЯ VC-1 PATENT PORTFOLIO LICENSE ДЛЯ ПЕРСОНАЛЬНОГО И НЕКОММЕРЧЕСКОГО ИСПОЛЬЗОВАНИЯ, ПОЗВОЛЯЮЩАЯ:
(i) КОДИРОВАТЬ ВИДЕО В СООТВЕТСТВИИ СО СТАНДАРТОМ VC-1 (ДАЛЕЕ “VC-1 VIDEO”) И/ИЛИ
(ii) ДЕКОДИРОВАТЬ VC-1 VIDEO, РАНЕЕ ЗАКОДИРОВАННОЕ В РАМКАХ ПЕРСОНАЛЬНОГО И НЕКОММЕРЧЕСКОГО ИСПОЛЬЗОВАНИЯ И/ИЛИ ПОЛУЧЕННОЕ ОТ ВИДЕОПРОВАЙДЕРА, ИМЕЮЩЕГО ЛИЦЕНЗИЮ НА ПРЕДОСТАВЛЕНИЕ VC-1 VIDEO.
НИКАКИХ ЛИЦЕНЗИЙ ДЛЯ КАКОГО-ЛИБО ИНОГО ИСПОЛЬЗОВАНИЯ НЕ ПРЕДОСТАВЛЯЕТСЯ И НЕ ПОДРАЗУМЕВАЕТСЯ. ДОПОЛНИТЕЛЬНЫЕ СВЕДЕНИЯ ОТ MPEG LA, L.L.C. СМ. ПО АДРЕСУ
HTTP://WWW.MPEGLA.COM
- Wi-Fi, логотип Wi-Fi CERTIFIED, WPA, WPA2 и Wi-Fi Protected Setup являются товарными знаками или зарегистрированными товарными знаками Wi-Fi Alliance.
- Windows Media is either a registered trademark or trademark of Microsoft Corporation in the United States and/or other countries.
- Yfrog is a trademark or registered trademark of ImageShack Corp.
- (C) 2001-2011 Zinio LLC. - San Francisco - New York - London - Barcelona - Taipei - All rights reserved.
- Microsoft, Outlook, Exchange and ActiveSync are registered trademarks or trademarks of Microsoft Corporation in the United States and/or other countries.
“Microsoft Exchange ActiveSync” in the Implementation user interface where appropriate “Microsoft(R) Exchange ActiveSync(R)” for any printed material (including packaging, literature, marketing materials and advertising)
- (C) 2012 Anne Gutman & Georg Hallensleben / Hachette Livre
- TrackID(TM) is powered by Gracenote(TM) Mobile MusicID(TM). Gracenote, Mobile MusicID, and Video Explore are trademarks or registered trademarks of Gracenote, Inc.
- The product utilizes Japanese handwriting recognition technology, LaLaStroke provided by TOSHIBA Corporation.
LaLaStroke is a trademark of TOSHIBA Corporation.
- (R) MobiSystems 2012
- RealFeel(R) - AccuWeather’s proprietary weather forecasting system that takes into account multiple weather conditions to determine how the local temperature actually feels, which may be warmer or colder than the temperature depending on these conditions.
- The Skype name, associated trade marks and logos and the “S” logo are trade marks of Skype or related entities.
- ivi is a trademark of Ivi.ru, LLC. All rights reserved.
- «ВКонтакте» и логотип «ВКонтакте» являются зарегистрированными товарными знаками ООО «ВКонтакте».
- (C)2012 WildTangent, Inc. All Rights Reserved.
- HDMI, HDMI High-Definition Multimedia Interface сөздері және HDMI логотипі Америка Құрама Штаттары мен басқа елдердегі HDMI Licensing LLC компаниясының сауда белгілері немесе тіркелген сауда белгілері болып табылады.

Все иные наименования систем, продуктов и услуг являются товарными знаками или

зарегистрированными товарными знаками соответствующих владельцев. В данном руководстве знаки (TM) и (R) опущены.

Технические характеристики

Операционная система	Android (TM)	
Процессор	Мобильный процессор NVIDIA(R) Tegra(R) 3	
	Рабочая частота	Максимум 1,4 ГГц (1-ядерный режим), максимум 1,3 ГГц (многоядерный режим)
Основная память	Размер установленной памяти	1 ГБ
Дисплей	Размер/ разрешение экрана	23,8 см (9,4") WXGA (1280 × 800)
	Тип	Цветной ЖК-дисплей TFT
Система хранения	Общая емкость	SGPT121*: 16 ГБ SGPT122*: 32 ГБ SGPT123*: 64 ГБ SGPT131*: 16 ГБ SGPT132*: 32 ГБ SGPT133*: 64 ГБ
Входы и выходы	Мультипорт	Да
	Гнездо для наушников	Стерео, миниразъем × 1 (работает как монофоническое гнездо для микрофона)
Беспроводная ЛВС	IEEE 802.11a/b/g/n	
Функция GPS	Да	
Технология Bluetooth(R)	Стандартная версия Bluetooth(R) 3.0	
Функция дистанционного ИК-управления	Да	
Разъемы расширения	Слот для карты памяти SD × 1	
Поддерживаемые карты памяти SD	SD, SDHC, SDHC UHS-I	
Динамик	Встроенные стереофонические динамики	
Микрофон	Встроенный монофонический микрофон	
Камера (передняя)	1 мегапикселей	
Камера (задняя)	8 мегапикселей	
Входящие в комплект аксессуары	USB-кабель для мультипорта, Адаптер переменного тока, Шнур питания	
Основные размеры устройства	Ширина (мм)	239,8 мм
	Ширина (дюймов)	9,45 дюйма
	Высота (H1) (мм)	8,8 мм
	Высота (H1) (дюймов)	0,35 дюйма
	Высота (H2) (мм)	11,85 мм
	Высота (H2) (дюймов)	0,47 дюйма

	Глубина (D1) (мм)	174,4 мм
	Глубина (D1) (дюймов)	6,87 дюйма
Масса основного устройства	Масса основного устройства (г)	SGPT12*: 570 г SGPT13*: 585 г
	Масса основного устройства (фунтов)	SGPT12*: 1,26 фунта SGPT13*: 1,29 фунта

* Некоторые модели могут не продаваться в некоторых странах/регионах.

Функции и характеристики могут быть изменены без уведомления.

Планшетный ПК не включается.

Возможно, аккумулятор слишком разрядился.

- Подключите планшетный ПК к розетке переменного тока и зарядите аккумулятор.

Возможно, планшетный ПК полностью выключен.

- Чтобы включить планшетный ПК, нажмите и удерживайте кнопку питания в течение трех секунд.

Если питание планшетного ПК подается с сетевой розетки, проверьте надежность соединения планшетного ПК с USB-кабелем для мультипорта, USB-кабеля для мультипорта с адаптером переменного тока, адаптера переменного тока со шнуром питания и шнура питания с сетевой розеткой.

- Если планшетный ПК установлен в кредл (продается отдельно), проверьте надежность соединения планшетного ПК с кредлом, кредла с USB-кабелем для мультипорта, USB-кабеля для мультипорта с адаптером переменного тока, адаптера переменного тока со шнуром питания и шнура питания с сетевой розеткой.

Если планшетный ПК не был выключен надлежащим образом, контроллер электропитания мог отключиться из-за сбоя в программе. Принудительно выключите планшетный ПК, нажав и удерживая кнопку питания 10 секунд, а затем включите планшетный ПК снова [\[Подробнее\]](#).

Планшетный ПК долго включается.

При загрузке планшетного ПК из состояния с выключенным питанием загрузка операционной системы может занять некоторое время.

Аккумулятор не заряжается.

Проверьте надежность соединения планшетного ПК с USB-кабелем для мультипорта, USB-кабеля для мультипорта с адаптером переменного тока, адаптера переменного тока со шнуром питания и шнура питания с сетевой розеткой.

Аккумулятор может не заряжаться, если температура планшетного ПК повышается ввиду работы приложений (Браузер, Email, Камера или воспроизведения видео/музыки). В случае повышения температуры завершите работу приложений. Аккумулятор начнет заряжаться после того, как планшетный ПК остынет до нормальной температуры.

Планшетный ПК не поддерживает зарядку аккумулятора через подключение USB с компьютера или имеющихся в продаже зарядных устройств, не рекомендованных Sony.

Не светится индикатор зарядки.

Проверьте надежность соединения планшетного ПК с USB-кабелем для мультипорта, USB-кабеля для мультипорта с адаптером переменного тока, адаптера переменного тока со шнуром питания и шнура питания с сетевой розеткой.

Планшетный ПК не поддерживает зарядку аккумулятора через подключение USB с компьютера или имеющихся в продаже зарядных устройств, не рекомендованных Sony. Зарядите аккумулятор с помощью прилагаемого адаптера переменного тока или указанного Sony адаптера переменного тока.

Аккумулятор разряжается быстрее.

Возможно, подошел к концу срок службы аккумуляторной батареи.

- Для замены аккумулятора обратитесь в сервисный центр, указанный в гарантии.

Индикатор зарядки мигает.

Индикатор зарядки медленно мигает (каждые 3 секунду), если уровень заряда аккумулятора не превышает 15%. Подключите планшетный ПК к электросети и зарядите аккумулятор [\[Подробнее\]](#).

- После выключения планшетного ПК индикатор зарядки не мигает, даже если уровень заряда аккумулятора не превышает 15%.

Когда индикатор зарядки быстро мигает (каждые 0,5 секунды), это может означать, что планшетному ПК может потребоваться ремонт. В этом случае следует прекратить использование планшетного ПК и обратиться в сервисный центр, указанный в гарантии.

При использовании и зарядке планшетного ПК наблюдается нагрев как его самого, так и адаптера переменного тока.

Нагрев планшетного ПК во время работы или зарядки является нормальным явлением и не должен влиять на производительность планшетного ПК.

В случае перегрева планшетный ПК может выключиться в целях безопасности. В этом случае используйте планшетный ПК в прохладном месте, пока он не остынет.

Слишком сильный нагрев планшетного ПК может указывать на его неисправность. Выключите планшетный ПК и прекратите использование адаптера переменного тока и планшетного ПК.

Обратитесь в сервисный центр, указанный в гарантии.

Темный экран.



Убедитесь, что экран планшетного ПК не работает в режиме минимальной яркости.

Проверьте, достаточен ли уровень заряда аккумулятора.

Постарайтесь не закрывать датчик освещенности.

Экран может казаться темным при использовании в ясный день вне помещения.

Если включить функцию автоматической регулировки яркости экрана, она будет корректироваться автоматически в зависимости от уровня освещенности.



- Нажмите [ Приложения и виджеты] - [ Настройки] - [Экран] - [Яркость] - [Автонастройка], чтобы снять флажок и отключить автоматическую регулировку яркости.

Некоторые точки на экране отображаются некорректно.



В редких случаях на ЖК-экране могут наблюдаться маленькие черные точки. Это не является неисправностью [\[Подробнее\]](#).

Не обнаруживается устройство Bluetooth(R).

Убедитесь, что на планшетном ПК включена функция Bluetooth.

- Нажмите [ Приложения и виджеты] - [ Настройки] - [Bluetooth], а затем установите [Bluetooth] на [ВКЛ.].

Убедитесь, что устройство Bluetooth, с которым устанавливается связь, включено.

Если нажать [ Приложения и виджеты] - [ Настройки] - [Bluetooth], а затем нажать [ПОИСК УСТРОЙСТВ] в правой верхней части экрана, устройство Bluetooth может быть обнаружено не сразу. Возможными причинами являются наличие нескольких устройств вокруг планшетного ПК, расстояние от устройства, окружающие условия и параметры сигнала.

- Поднесите устройство Bluetooth, с которым устанавливается связь, как можно ближе к планшетному ПК и повторите попытку.

Убедитесь, что подключаемое устройство Bluetooth находится в режиме видимости.

- Функция Bluetooth на отдельно приобретенном устройстве Bluetooth, с которым устанавливается связь, должна быть включена, а само устройство должно быть в режиме видимости.
- При повторном подключении устройства Bluetooth, отключенного от планшетного ПК, подключайте устройство Bluetooth только после удаления регистрации как на устройстве Bluetooth, так и на планшетном ПК.

Планшетный ПК работает медленно или не так, как обычно.

Планшетный ПК может работать медленнее из-за того, что слишком жарко или слишком холодно. Пользуйтесь планшетным ПК в местах с наиболее подходящей температурой.

Если работа планшетного ПК замедляется или он начинает работать не так, как обычно, может помочь выключение и повторное включение планшетного ПК.

Если область для хранения данных планшетного ПК заполнена, это может привести к неполадкам в работе планшетного ПК.



- Удалите все ненужные приложения.

Планшетный ПК не работает.

Нажмите и удерживайте кнопку питания примерно в течение 10 секунд, чтобы принудительно выключить планшетный ПК. Затем снова включите его [\[Подробнее\]](#).

Если неполадки не прекращаются, обратитесь в сервисный центр, указанный в гарантийной книжке.

Планшетный ПК нуждается в перезагрузке.

Последовательно нажмите [ Приложения и виджеты] - [ Настройки] - [Восстановление и сброс] - [Сброс настроек]. Затем в нижней части меню справа нажмите [Сбросить планшетный ПК].



- Вся информация из зоны хранения будет удалена, включая учетные данные Google, системные данные и настройки, а также данные всех загруженных приложений.
- Перед удалением рекомендуется сделать резервную копию всех важных материалов, поскольку потом восстановить данные будет невозможно.
- Повторный запуск планшетного ПК происходит автоматически.

Звуковоспроизведение динамика нарушено.

Отрегулируйте уровень громкости.

Убедитесь, что уровень заряда планшетного ПК достаточен.

Если отключить звуковые эффекты, качество звука может улучшиться.

Снимите флажок этой настройки, последовательно нажимая [ Приложения и виджеты] - [ Настройки] - [Звук] - [Улучшение звука] - [Параметры] - [xLOUD(TM)] или [Clear Phase(TM)].

Уровень яркости экрана нестабилен.

Если включить функцию автоматической регулировки яркости экрана, она будет корректироваться автоматически в зависимости от уровня освещенности.

- Нажмите [☰] [Приложения и виджеты] - [🔧] [Настройки] - [Экран] - [Яркость] - [Автонастройка], чтобы снять флажок и отключить автоматическую регулировку яркости.

Яркость экрана не регулируется.

Если включена автоматическая регулировка яркости, ручная регулировка яркости невозможна.

- Нажмите [☰ Приложения и виджеты] - [🔧 Настройки] - [Экран] - [Яркость] - [Автонастройка], чтобы снять флажок и отключить автоматическую регулировку яркости.

Яркость экрана не регулируется автоматически должным образом.

Если включена функция автоматической регулировки яркости экрана, экран не темнеет, когда он становится светлее. Это не является неисправностью. Яркость нормализуется после отключения экрана (переключение в режим сна) нажатием кнопки питания и включения экрана ее повторным нажатием.

Экран неожиданно выключается/темнеет.

Через определенный промежуток времени экран автоматически переходит в спящий режим. Это делается для снижения расхода заряда аккумулятора.

- Чтобы экран снова включился, достаточно нажать на кнопку питания.
- Чтобы изменить период времени, через который экран автоматически переходит в спящий режим, последовательно нажмите [☰] Приложения и виджеты] - [🔧 Настройки] - [Экран] - [Спящий режим] и установите новую длительность.
- Чем больше этот промежуток, тем быстрее будет разряжаться аккумулятор.

Сенсорный экран работает не так, как ожидалось.

Убедитесь, что сенсорный экран используется правильно [\[Подробнее\]](#).

Если сенсорный экран поврежден (поцарапан и пр.), обратитесь в сервисный центр, указанный в гарантии.

Если сенсорный экран не работает, выключите планшетный ПК и затем снова включите.



- Если выключить планшетный ПК не удастся, нажмите и удерживайте кнопку питания примерно в течение 10 секунд, чтобы сделать это принудительно, а затем снова включите [\[Подробнее\]](#).

Произошел сброс даты и времени.

Экстремально низкий уровень заряда аккумулятора может привести к сбросу даты и времени.

- Зарядите аккумулятор и заново установите дату и время.

Вы хотите отключить звуковой сигнал нажатия (звук прикосновения).



Нажмите [ Приложения и виджеты] - [ Настройки] - [Звук] - [Звук нажатия на экран], чтобы снять флажок и отключить звуковой сигнал нажатия.

Нажмите и удерживайте кнопку VOL – (Громкость) на планшетном ПК, пока индикатор громкости на экране не достигнет минимального значения, после чего значок перевернется.



При повороте планшетного ПК экран не поворачивается.

Не все приложения поддерживают функцию поворота экрана. Это не является неисправностью.

Вы хотите отключить поворот экрана.

Нажмите [ Приложения и виджеты] - [ Настройки] - [Экран] - [Автоповорот экрана], чтобы снять флажок и отключить поворот экрана.

Вы хотите отключить функцию блокировки экрана/использовать планшетный ПК без блокировки экрана.

Нажмите [ Приложения и виджеты] - [ Настройки] - [Безопасность] - [Блокировка экрана], а затем нажмите [Нет], чтобы отключить блокировку.

Работа встроенного динамика прерывается при повороте экрана.

При использовании встроенного динамика поворот экрана может приводить к нарушению звуковоспроизведения. Это не является неисправностью.

Файл не отображается или не воспроизводится.

Возможно, соответствующие данные повреждены.

Убедитесь, что планшетный ПК поддерживает выбранный формат файла данных [\[Подробнее\]](#).

Проверьте, поддерживает ли приложение файл данного формата.

Воспроизведение видео нестабильно/идет урывками/ рассинхронизировано со звуком.

Проверьте, поддерживает ли приложение файл данного формата [\[Подробнее\]](#).

Выключите планшетный ПК и затем снова включите.

Возможно, соответствующие данные повреждены.

Убедитесь, что другие приложения не выполняют в фоновом режиме задач, требующих высокой загрузки процессора.

Планшетный ПК не может принять сигналы GPS, или на определение местоположения уходит слишком много времени.

Расположитесь в зоне надежного приема сигнала GPS, где небо ничем не закрыто [\[Подробнее\]](#).

Результаты определение местоположения GPS не соответствуют действительности.

Расположитесь в зоне надежного приема сигнала GPS, где небо ничем не закрыто [\[Подробнее\]](#).

Снятые на камеру фото и видео получаются размытыми.

Убедитесь в отсутствии конденсата и пыли на объективе и крышке камеры.

В приложение Пульт ДУ не удастся запрограммировать некоторые операции.

Перечень команд дистанционного управления, распознаваемых планшетным ПК, зависит от типа ИК-пульта дистанционного управления. Это не является неисправностью.

ИК-порт планшетного ПК не обращен в сторону ИК-порта дистанционного управления. Проверьте положение ИК-порта планшетного ПК, а затем повторите попытку, приблизив друг к другу ИК-порты планшетного ПК и дистанционного управления на расстояние около 20 мм–50 мм [\[Подробнее\]](#).

Некоторые приложения не отображаются на выбранном языке.

Некоторые приложения могут не поддерживать язык, выбранный в настройках планшетного ПК, и отображаться на другом языке.

Некоторые приложения не могут быть удалены.

Отдельные приложения не могут быть удалены (деинсталлированы). Это не является неисправностью планшетного ПК или внутренней ошибкой самих приложений.

Отображаются веб-сайты для смартфонов и мобильных телефонов.



Некоторые веб-сайты могут отображаться в версии для мобильных телефонов и смартфонов.

Невозможно использовать интернет-телефонию или голосовой чат. (SGPT13)

Используйте Wi-Fi для интернет-телефонии или голосового чата.

Планшетному ПК не удается подключиться к сети Wi-Fi.

Убедитесь, что включена поддержка Wi-Fi.

- Нажмите [ Приложения и виджеты] - [ Настройки] - [Wi-Fi] по порядку, а затем установите [Wi-Fi] на [ВКЛ.].

Убедитесь в отсутствии препятствий, блокирующих сигнал между устройствами, и в том, что устройства расположены не слишком далеко друг от друга [[Подробнее](#)].

Проверьте подключение к Wi-Fi с помощью приложения Wi-Fi-проб. [[Подробнее](#)].

Для подключения можно попытаться изменить настройки канала выбранной точки доступа.

Убедитесь, что для точки доступа правильно указаны такие данные, как [Имя сети (SSID)] и [Безопасность].

SONY®

Руководство по быстрой настройке
Короткий посібник із налаштування
Жылдам орнату нұсқаулығы

XPERIA Tablet S

Планшетный ПК SGPT13 Series
Планшетний комп'ютер серії SGPT13
Планшеттік компьютер SGPT13 Series

Добро пожаловать / Вітання / Қош келдіңіз

Поздравляем вас с покупкой этого планшетного ПК Xperia™ Tablet S.

Это "Руководство по быстрой настройке" приводит пояснения начальных настроек, необходимых для использования вашего планшетного ПК.

Подключение к Интернету позволит вам наслаждаться всеми имеющимися функциями вашего планшетного ПК.

Вітаємо з придбанням Xperia™ Tablet S.

У цьому «Короткий посібник із налаштування» описані початкові налаштування, необхідні для використання планшетного комп'ютера. Підключення до Інтернету дозволяє користуватись усіма запропонованими планшетним комп'ютером функціями.

Осы Xperia™ Tablet S планшетін сатып алуыңызбен құттықтаймыз.

Берілген «Жылдам орнату нұсқаулығы» планшетті пайдалану үшін қажетті бастапқы параметрлерді орнатуды түсіндіреді. Интернетке қосылу планшетіңізде ұсынылатын барлық мүмкіндіктерді тамашалауға мүмкіндік береді.



Социальные сети
Соціальні мережі
SNS



Приложения
Програми
Қолданбалар

Үстановка SIM-карты / Встановлення SIM-картки / SIM картаны енгізу

Вставьте SIM-карту (не прилагается) для использования функции мобильной связи.

Щоб користуватися функцією мобільного зв'язку, вставте SIM-картку (не додається).

Ұялы байланыстар функциясын пайдалану үшін SIM картаны (қамтамасыз етілмеген) енгізіңіз.

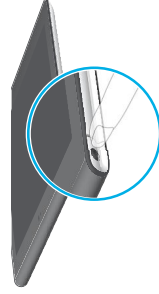

1 При выключенном планшетном ПК откройте крышку слота карты памяти SD.

Қоли планшетний комп'ютер вимкнено, відкрійте кришку гнізда для картки пам'яті SD.

Планшет өшірілген кезде SD жад картасы ұясының қақпағын ашыңыз.

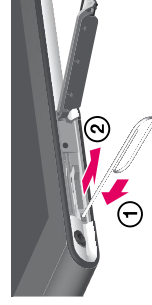

2 Вставьте булавку или маленькую скрепку (не прилагается) в отверстие выталкивания SIM-карты **1**. Вытолкните держатель SIM-карты **2**.

Қ держателе SIM-карты прикрелена этикетка. Потяните за этикетку для выдвигания держателя SIM-карты.

Вставте шпильку або маленьку скрепку для паперу (не додається) в отвір для виймання SIM-картки **1**. Вийміть лоток для SIM-картки **2**.

До лотка для SIM-картки прикрілено наклейку. Потягніть наклейку, щоб вийняти лоток для SIM-картки.

SIM картаны шығару тесігіне түіреуішті немесе кішкентай сқрепканы (қамтамасыз етілмеген) енгізіңіз **1. SIM науасын шығарыңыз **2**.**

Жапсырма SIM науасына тіркелген. SIM науасын шығару үшін жапсырманы тартыңыз.

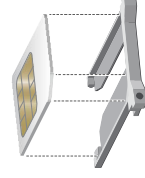

3 Удалите этикетку и установите SIM-карту в держатель SIM-карты так, чтобы вырез SIM-карты совпадал с вырезом в держателе SIM-карты.

Үбедитесь в отсутствии выступов на поверхности среза SIM-карты.

Зніміть наклейку і встановіть SIM-картку у лоток для SIM-картки так, щоб зріз на SIM-картці було припасовано до лотка для SIM-картки.

Үпевніться, що на поверхні зрізу SIM-картки немає виступів.

Жапсырманы алып, SIM карта ойығы SIM науасына сөйкес келетіндей SIM науасына SIM картаны орналастырыңыз.

SIM картаның алдыңғы бетінде шығыңғы жерлердің жоқ екендігін тексеріңіз.

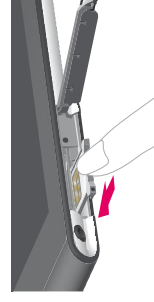

4 Вставьте держатель SIM-карты и закройте крышку слота карты памяти SD.

Үбедитесь, что вы установили держатель SIM-карты в правильном положении.

Вставте лоток для SIM-картки і закрійте кришку гнізда для картки пам'яті SD.

Үпевніться, що вставляєте лоток для SIM-картки у правильному напрямку.

SIM науасын енгізіп, SD жад картасы ұясының қақпағын жабыңыз.
SIM науасының кері бағытта енгізілмеуін тексеріңіз.

Комплектация

- USB-кабель для мультипорта/Шнур питания от сети переменного тока (сетевой шнур)/Адаптер переменного тока/Руководство по быстрой настройке (данная брошюра)/Важная информация

У коробці

- Кабель USB для з'єднання з мультипортом/Кабель живлення змінного струму/Адаптер змінного струму/Короткий посібник із налаштування (цей буклет)/Важлива інформація

Қорап ішінде

- Мультипортқа арналған USB кабелі/Айналымы ток ұат сымы/Айналымы ток адаптері/Жылдам орнату нұсқаулығы (берілген кітапша)/Маңызды ақпарат



Включення / Увімкнення / Қосу

Нажмите и удерживайте нажатой кнопку питания в течение около трех секунд до включения экрана.
Натисніть і утримуйте кнопку живлення упродовж трьох секунд, поки не увімкнеться екран.
Қуат түймесін экран қосылғанша шамамен үш секунд басып тұрыңыз.

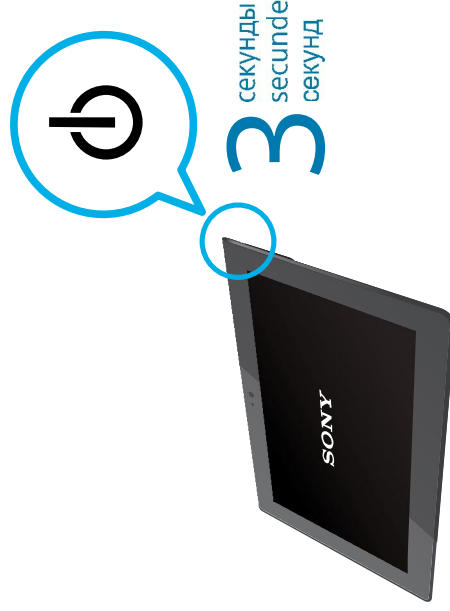

Зарядка батареи

Снимите крышку мультипорта ①, затем подключите планшетный ПК USB-кабелем для мультипорта ② к адаптеру переменного тока ③ с шнуром питания переменного тока ④, включенным в сетевую розетку переменного тока ⑤.

Примечание

• Для сохранения брызгозащищенного исполнения необходимо крышка мультипорта (стр. 11). Бережно храните крышку.

Заряджання батареї

Зніміть кришку з мультипорту ①, тоді під'єднайте планшетний комп'ютер, кабель USB для з'єднання з мультипортом ②, адаптер змінного струму ③, кабель живлення змінного струму ④ і розетку змінного струму ⑤.

Примітка

• Крышка мультипорту необхідна для захисту від бризок (стор. 11). Поводьтеся з нею обережно.

Батарейны зарядтау

Мультипорт қақпағын ашып ①, планшетті, Мультипортқа арналған USB кабелін ②, Айнымалы ток адаптерін ③, Айнымалы ток қуат сымын ④ және Айнымалы ток розеткасын ⑤ қосыңыз.

Ескерту

• Мультипорт қақпағы су өткізбейтін құрылым үшін өте қажет (11-б.). Қақпақты абайлап ұстаңыз.

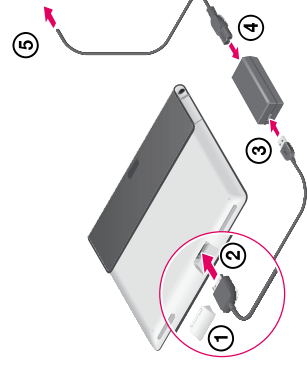

Сенсорный экран / Сенсорний екран / Сенсорлы экран

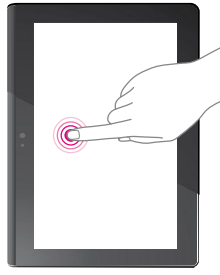

Прикосновение

Выбирает значок или опцию.

Торкнётся

Выбор пункту чи параметра.

Түрту

Белгішені немесе опцияны таңдау.

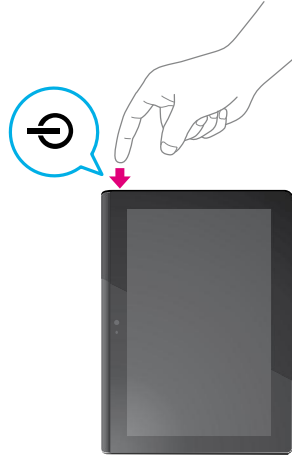

Если экран перешел в спящий режим

Нажмите кнопку питания.

Якщо екран перейде в режим очікування

Натисніть кнопку живлення.

Егер экран Ұйқы режиміне өтсе

Қуат түймесін басыңыз.

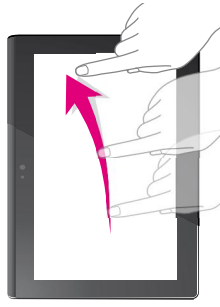

Перемещение пальца

Выполнение такой операции, как прокрутка.

Проведіть пальцем



Виконує дію, на кшталт прокручування.

Жанап өту

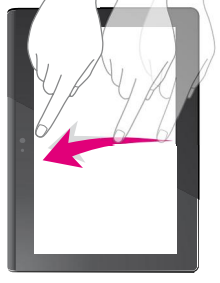

Айналдыру сияқты әрекеттерді орындау.





Для разблокирования экрана

Коснитесь  , затем коснитесь .

Розблокування екрана

Торкніться , тоді торкніться .

Экран құлпын ашу үшін

 түймесін түртіп, сосын  түймесіне түртіңіз.

Начальные настройки / Початкові налаштування / Бастапқы параметрлер

Выполните настройку вашего Xperia™ Tablet S Налаштування Xperia™ Tablet S Xperia™ Tablet S орнату



Для использования вашего планшетного ПК вам может потребоваться выполнить следующие настройки:

- Язык/Wi-Fi/Дата и время, часовой пояс/ Аккаунт

Выберите элемент, прикоснувшись непосредственно к экрану.

Для використання планшетного комп'ютера вам, можливо, знадобиться налаштувати такі параметри:

- Мова/Wi-Fi/Дата і час, часовий пояс/ Обліковий запис

Виберіть пункт, торкнувшись безпосередньо екрана.

Планшетті пайдалану үшін келесі параметрлерді орнату қажет болуы мүмкін:

- Тіл/Wi-Fi/Күні және уақыты, уақыт белдеуі/ Тіркелгі

Экранды тікелей түртіп элементті таңдаңыз.

Выберите язык и коснитесь [Далее →].
Следуйте инструкциям на экране.

Если требуемый язык не отображается прокрутите вниз до появления требуемого языка.

Виберіть потрібну мову і торкніться пункту [Next →].

Дотримуйтесь вказівок на екрані.

Якщо потрібна мова не відображається, прокрутіть список донизу, допоки вона не з'явиться.

Тілінізді таңдап, [Next →] түртіңіз.

Экрандағы нұсқауларды орындаңыз.

Қалаған тіл көрсетілмесе, тіл табылғанша төмен қарай айналдырыңыз.

1

**Выберите подключение к Интернету.
Выбір інтернет-з'єднання.
Интернет байланысын таңдаңыз.**

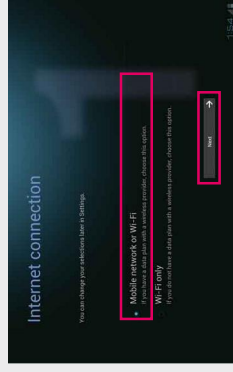

Выберите требуемую опцию и затем коснитесь [Далее →].

Выберіть потрібний параметр, тоді торкніться пункту [Next →].

Қалаған опцияны таңдап, [Next →] түймесін түртіңіз.

2

**Выберите доступную сеть Wi-Fi.
Выбір доступної мережі Wi-Fi.
Қол жетімді Wi-Fi желісін таңдаңыз.**



Коснитесь [Подключить к сети Wi-Fi], затем [Далее →].

Торкніться пункту [Connect to a Wi-Fi network], тоді виберіть [Next →].

[Connect to a Wi-Fi network], [Next →] түймесін түртіңіз.



Коснитесь сети Wi-Fi, к которой вы хотите подключиться.

Выберіть мережу Wi-Fi, до якої потрібно під'єднатись.

Қосу қажет Wi-Fi желісін түртіңіз.



Совет

- Если вы не можете подключиться к какой-либо сети Wi-Fi, коснитесь  и затем следуйте инструкциям на экране для проверки состояния подключения.
- Для завершения действия коснитесь  в нижнем левом углу.

Порада

- Якщо не вдається під'єднатись до жодної мережі Wi-Fi, виберіть  тоді дотримуйтесь вказівок на екрані, щоб перевірити стан з'єднання.
- Для завершення операції в нижньому лівому куті екрана виберіть .

Кеңес

- Егер Wi-Fi желісіне қосылу мүмкін емес болса,  белгісін түртіп, байланыс күйін тексеру үшін экрандағы нұсқауларды орындаңыз.
- Әрекетті аяқтау үшін төменгі сол жақтағы  белгісін түртіңіз.



Если вы не знаете, к какой сети Wi-Fi подключиться
Идентификаторы сетей Wi-Fi указываются как SSID, ESSID, точка доступа и т. п.

Якщо ви не знаєте, до якої мережі Wi-Fi під'єднатися
Ідентифікатори мереж Wi-Fi позначаються як SSID, ESSID, точка доступу тощо.

Егер қай Wi-Fi желісін қосу керектігін білмесеңіз
Wi-Fi желісінің идентификаторлары SSID, ESSID, Access Point, т.б. ретінде көрсетілген.

3 Установите дату и время. Вибір дати і часу. Күн мен уақытты орнаттыңыз.

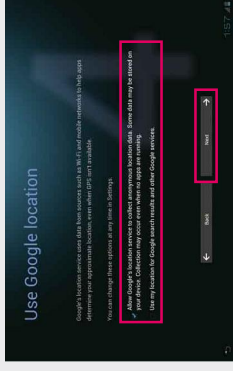
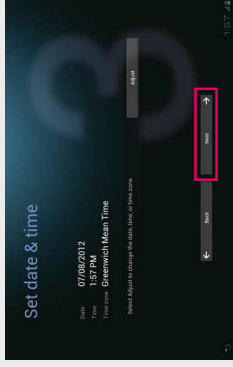
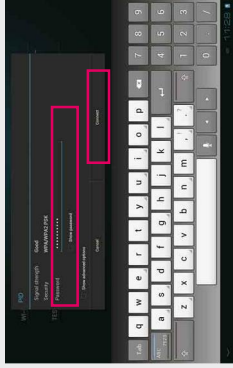

4 Используйте местоположение Google. Використання послуги визначення місцезнаходження Google. Google жүйесінің орнын пайдаланыңыз.

Введите пароль при помощи экранной клавиатуры и затем коснитесь [Подключить].

За допомогою екранної клавіатури введіть пароль, тоді торкніться пункту [Connect].

Құпия сөзді экрандағы пернетақтада енгізіп, [Connect] түймесін түртіңіз.



Коснитесь этой кнопки для ввода прописных букв.

Торкніться цієї кнопки, щоб

увести текст у верхньому регістрі.

Бас әріптерді енгізу үшін осы түймені түртіңіз.

• Для отключения клавиатуры коснитесь  в нижнем левом углу.

• Щоб вимкнути клавіатуру, в нижньому лівому куті екрана торкніться позначки .

• Пернетақтаны өшіру үшін төменгі сол жақтағы  белгісін түртіңіз.

Если дата и время показываются правильно, коснитесь [Далее →].

Для настройки установок коснитесь [Настроить].

Якщо дата і час правильно, торкніться пункту [Next →].

Щоб налаштувати параметри, натисніть [Adjust].

Егер күні және уақыты дұрыс болса, [Next →] түймесін түртіңіз.

Параметрлерді түзету үшін [Adjust] түймесін түртіңіз.

Выберите требуемую опцию и затем коснитесь [Далее →].

Виберіть потрібний параметр, тоді торкніться пункту [Next →].

Қалаған опцияны тандап, [Next →] түймесін түртіңіз.

5 Настройка аккаунта. Налаштування облікового запису. Тіркелгіні орнатыңыз.

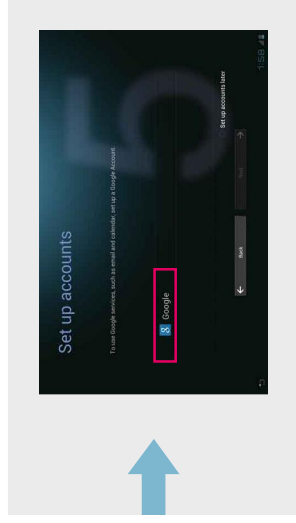

Для включения мобільной связи
Увімкнення мобільного зв'язку
Ұялы байланыстарды қосу үшін



Коснитесь [Google]. Следуйте инструкциям на экране. Для использования сервисов, предоставляемых компанией Google, таких как электронная почта и загрузки сервисных приложений Google, вы должны иметь зарегистрированный аккаунт Google.

Торкніться пункту [Google]. Дотримуйтеся вказівок на екрані. Щоб користуватися послугами Google, такими як пошта, а також завантажувати програми Google, потрібно зареєструвати обліковий запис Google.

[Google] түймесін түртіңіз. Экрандағы нұсқауларды орындаңыз. Google жүйесімен берілген қызметтерді пайдалану үшін, мысалы поштаға, және Google қызметінің қолданбаларын жүктеу үшін Google тіркелгісімен кіру қажет.

Начальная настройка завершена.

Наслаждайтесь различным контентом, предоставляемым ВАШИМ планшетным ПК.

Початкове налаштування завершено.

Користуйтеся різноманітним вмістом, який вам пропонує планшетний комп'ютер.

Бастапқы параметрлерді орнату аяқталды.

Планшетіңіздің ұсынылған әр түрлі контентін тамашалаңыз.

Коснитесь [Приложения и виджеты], затем [Настройки], [Еще...], [Мобильная сеть] и [Передача данных].

Для данной настройки в квадрате будет установлен флажок.

Торкніться пункту [Apps & Widgets], тоді виберіть [Settings], [More...], [Mobile networks] і [Data enabled].

У полі налаштування буде встановлено позначку.

[Apps & Widgets], [Settings], [More...], [Mobile networks] және [Data enabled] түймесін түртіңіз.

Осы параметр өрісіне құсбелгі қойылады.

Устранение неисправностей / Усунення несправностей / Ақауларды жою

**Обновление вашего планшетного ПК
Оновлення планшетного комп'ютера
Планшетті жаңарту үшін**



Обновление системы

Обновление программного обеспечения системы добавит новые или улучшит существующие функции.
Коснитесь [Приложения и виджеты], затем [Настройки], [О планшетном ПК] и [Обновления системы].

System updates

Оновлення програмного забезпечення системи дозволить додати нові функції або покращити роботу існуючих функцій.
Торкніться пункту [Apps & Widgets], тоді виберіть [Settings], [About tablet] і [System updates].

System updates

Жүйенің бағдарламалық құралын жаңарту жаңа мүмкіндіктерді қосады немесе кейбір бар мүмкіндіктерді жақсартады.
[Apps & Widgets], [Settings], [About tablet] және [System updates] түймесін түртіңіз.

**Если планшетный ПК намок
Якщо планшетний комп'ютер намок
Егер планшетке су тисе**

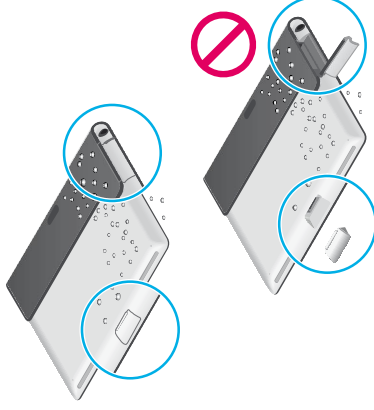

Брызгонепроницаемое исполнение

Если ваш планшетный ПК подвергся воздействию брызг воды, просто аккуратно вытрите его насухо. Брызгонепроницаемое исполнение будет нарушено, если крышки мультимедиа и слота карты памяти SD неправильно установлены.

Корпус із захистом від бризок

Якщо на планшетний комп'ютер потрапили краплі води, обережно протріть його насухо. Функція захисту від бризок не захистить пристрій, якщо кришки мультимедіа і гнізда для картки пам'яті SD не прикріплені належним чином.

Су өткізбейтін құрылым

Егер планшетке аздап су шашырап кетсе, оны абайлап құрғатып сүртіңіз. Мультимедиялық қақпағы және SD жад картасының ұясы дұрыс жабылмағанда су өткізбейтін құрылым ажыратылады.

**Возврат вашего планшетного ПК к
начальным настройкам**

**Перезавантаження планшетного комп'ютера
Планшетті қайта қалпына келтіру үшін**



Возврат планшетного ПК к начальным настройкам

Коснитесь [Приложения и виджеты], затем [Настройки], [Восстановление и сброс], [Сброс настроек].
Это приведет к возврату планшетного ПК к начальным настройкам.

Перезавантаження планшетного комп'ютера

Торкніться пункту [Apps & Widgets], тоді виберіть [Settings], [Backup & reset] і [Factory data reset].

Планшетний комп'ютер перезавантажиться.

Планшетті қалпына келтіру

[Apps & Widgets], [Settings], [Backup & reset], [Factory data reset] түймесін түртіңіз.
Бұл планшетті қалпына келтіреді.

Поиск Справки / Довідкова інформація / Анықтама бөлімін табу

Как пользоваться планшетным ПК
Як використовувати планшетний комп'ютер
Планшетті пайдалану әдісі

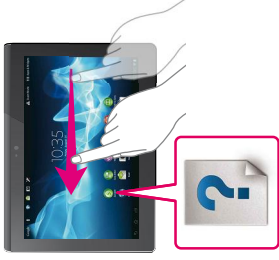

Руководство пользователя

Здесь приводятся пояснения по подключению к Интернету и по настройке и эксплуатации вашего планшетного ПК.

Start Up Guide

Роз'яснюються такі питання, як під'єднання до Інтернету, налаштування і використання планшетного комп'ютера.

Start Up Guide

Бұл интернетті қосу, планшетті орнату және іске қосу әдістері сияқты жолдарды түсіндіреді.

Как использовать приложения
Як використовувати програми
Қолданбаларды пайдалану әдісі



Справочное руководство

Подключение к Интернету позволяет вам прочитать в Справочном руководстве подробную информацию об эксплуатации.

- В браузере компьютера откройте http://support.sony-europe.com/computing/tablet/manuals/helpguide_sgpt2_3/RU/

Help guide

Через під'єднання до Інтернету можна отримати детальнішу інформацію про роботу пристрою у довіднику Help guide.

- З браузера на комп'ютері http://support.sony-europe.com/computing/tablet/manuals/helpguide_sgpt2_3/UA/

Help guide

Інтернетке қосылу Help guide туралы мәліметтерді оқуға мүмкіндік береді.

- Шолғыштан компьютерге http://support.sony-europe.com/computing/tablet/manuals/helpguide_sgpt2_3/KZ/

Если у вас возникла проблема
У випадку виникнення проблеми
Сұрақ туындағанда



Поддержка

В Интернете вы найдете ответы на часто задаваемые вопросы и информацию о поддержке.

- В браузере компьютера откройте <http://support.sony-europe.com/computing/tablet/>

Support

Часті запитання та відповіді на них, а також інша інформація з підтримки доступні в Інтернеті.

- З браузера на комп'ютері <http://support.sony-europe.com/computing/tablet/>

Support

Жімі қойылатын сұрақтар және басқа қолдау туралы ақпарат интернетте қол жетімді.

- Шолғыштан компьютерге <http://support.sony-europe.com/computing/tablet/>

• «Xperia» и «Xperia Tablet» являются товарными знаками Sony Mobile Communications AB. Все другие названия систем, изделий и сервисов являются товарными знаками их соответствующих владельцев.

• «Xperia» та «Xperia Tablet» с товарними знаками компанії Sony Mobile Communications AB. Усі інші назви систем, виробів, продуктів і послуг с товарними знаками або зареєстрованими товарними знаками їх відповідних власників.

• «Xperia» және «Xperia Tablet» — Sony Mobile Communications AB компаниясының сауда белгілері, және өзгеулердің барлық басқа атаулары — өздерінің сәйкес иелерінің сауда белгілері немесе тіркелген сауда белгілері.



4 4 4 2 0 5 8 1 1