

Sony Tablet Справочное руководство SGPT11 Series

- [Важная информация](#)
- [Включение планшетного ПК](#)
- [Безопасное выключение планшетного ПК](#)
- [Включение / выключение экрана](#)
- [Замечания об использовании адаптера переменного тока](#)
- [Зарядка аккумулятора](#)
- [Замечания об использовании аккумулятора](#)
- [Использование сенсорного экрана](#)
- [Замечания об экране](#)
- [Работа с сенсорным экраном](#)
- [Установление связи по Wi-Fi](#)
- [Замечания об использовании функции Wi-Fi](#)
- [Сведения о функции Bluetooth\(R\)](#)
- [Обмен данными с другим устройством Bluetooth\(R\)](#)
- [Завершение связи Bluetooth\(R\)](#)
- [Замечания об использовании функции Bluetooth\(R\)](#)
- [Сведения о безопасности технологии Bluetooth\(R\)](#)
- [Сведения о функции GPS](#)
- [Получение сведений о местоположении](#)
- [Отключение функции сведений о местоположении](#)
- [Установка / извлечение карты памяти SD](#)
- [Замечания об использовании карт памяти SD](#)
- [Замечания о картах памяти SD](#)
- [Подсоединение USB-устройства](#)
- [Замечания по подключению планшетного ПК и компьютера с помощью USB-кабеля](#)
- [Использование планшетного ПК с кредлом](#)
- [Регулирование угла наклона кредла](#)
- [Детали и элементы управления \(планшетный ПК\)](#)
- [Детали и элементы управления \(Кредл\)](#)
- [Проверка компонентов, входящих в комплект поставки](#)
- [Уход за планшетным ПК](#)
- [Веб-сайты интерактивной поддержки](#)
- [Замечания о размещении планшетного ПК](#)
- [Сброс настроек планшетного ПК](#)
- [Прикрепление ремешка к планшетному ПК](#)
- [Сведения о демонстрационных данных](#)
- [Экономия заряда аккумулятора](#)
- [Замечания по использованию голосовых приложений](#)
- [Использование встроенной камеры](#)
- [Замечания о встроенной камере](#)

- Полные версии игр
 - Просмотр видео
 - Прослушивание музыки
 - Чтение электронных книг
 - Просмотр приложений, рекомендованных Sony
 - Поиск приложений
 - Работа с видео, музыкой и фотографиями на других устройствах
 - Работа с различными аудио- и видеоустройствами на планшетном ПК
 - Использование социальных сетей
-
- Сведения о главном экране
 - Настройка главного экрана
 - Избранное
 - Виджеты
 - Средство запуска приложений
-
- Сведения о панели уведомления
 - Поворот экрана
 - Быстрый поиск
 - Блокировка экрана
 - Отображение последних использованных приложений
 - Ввод текста
 - Использование экранной клавиатуры
 - Вырезание и вставка текста
 - Учетная запись Google
-
- Изменение настроек
 - Перед использованием
-
- Список приложений
 - Написать письмо
 - Браузер
 - Камера
 - Музыкальный плеер
 - Видеоплеер
 - Возможности домашней сети
 - Сведения о DLNA
 - Подготовка домашней сети
 - Воспроизведение содержимого, находящегося на другом устройстве (сервере)
 - Воспроизведение содержимого на других устройствах с помощью отправки (Throw)
 - Перед. файлов
 - Пульт ДУ
 - Социоридер
 - Галерея
 - Personal Space
 - Reader
 - Ustream
 - Zinio
 - Evernote
 - HD Games
 - Foursquare
 - Crackle
 - Сведения о резервном копировании
 - Wi-Fi-проект.
 - Копирование данных с компьютера на планшетный ПК
 - Поддерживаемые форматы
 - Калькулятор
 - Календарь

Контакты

- Часы
- Регистрация учетной записи Twitter или Facebook
- Переключение отображаемых сообщений
- Чтение и создание сообщений
- Поиск сообщений и друзей
- Select App
- Video Unlimited
- Music Unlimited
- MediaRemote
- Использование Media Go

- Товарные знаки
- Технические характеристики
- Поддержка для Sony Entertainment Network
- Support for Pre-installed PlayStation(R)Certified Games

- Планшетный ПК не включается.
- Планшетный ПК долго включается.
- Аккумулятор не заряжается.
- Не горит индикатор зарядки.
- Аккумулятор быстрее разряжается.
- Индикатор зарядки мигает.
- При использовании и зарядке планшетного ПК наблюдается нагрев как его самого, так и адаптера переменного тока.
- Темный экран.
- Отдельные точки на экране неправильно отображаются.
- Не обнаруживается устройство Bluetooth(R).
- Планшетный ПК работает медленно/хуже обычного.
- Планшетный ПК не работает.
- Сброс планшетного ПК.
- Звуковоспроизведение динамика нарушено.
- Уровень яркости экрана нестабилен.
- Яркость экрана не регулируется.
- Автоматическая регулировка яркости экрана работает не так, как ожидалось.
- Экран неожиданно выключается/темнеет.
- Сенсорный экран работает не так, как ожидалось.
- Произошел сброс даты и времени.
- Устранение звука нажатия (срабатывания).
- При повороте планшетного ПК экран не поворачивается.
- Отключение поворота экрана.
- Отключение функции блокировки/эксплуатация планшетного ПК без блокировки экрана.
- Работа встроенного динамика прерывается при повороте экрана.
- Не удается наладить работу гарнитуры.

- Не удается отобразить/воспроизвести файл.
- Воспроизведение видео нестабильно/идет урывками/рассинхронизовано со звуком.
- Планшетный ПК не может осуществить прием GPS-Сигнала или на позиционирование уходит слишком много времени.
- Возможно, результаты GPS-позиционирования не соответствуют действительности.
- Снятые на камеру фото и видео получаются размытыми.
- Не удастся переслать (Throw) материалы на другое устройство и воспроизвести их с помощью приложений DLNA.
- Планшетный ПК не может распознать команды, используемые с приложением Пульт ДУ.
- Некоторые приложения не отображаются на выбранном языке.
- Некоторые приложения не могут быть удалены.
- Отображаются веб-сайты для смартфонов и мобильных телефонов.

- Планшетному ПК не удается подключиться к сети Wi-Fi.

Важная информация

Благодарим за выбор планшетного ПК Sony.

В данном справочном руководстве приведена информация по работе с планшетным ПК и приложениями.

Перед началом использования планшетного ПК ознакомьтесь со следующей важной информацией (инструкции по безопасности).

Зарядка аккумулятора

Уровень зарядки аккумулятора может быть низким при покупке планшетного ПК. Зарядите аккумулятор перед использованием планшетного ПК [\[Подробнее\]](#).

Включение планшетного ПК

Примечание

- Перед включением прочитайте сведения раздела “Замечания об использовании адаптера переменного тока” [\[Подробнее\]](#).
1. Подключите планшетный ПК к розетке переменного тока [\[Подробнее\]](#).
 2. Нажмите и удерживайте кнопку питания в течение трех секунд.
Планшетный ПК будет включен, и запустится операционная система Google Android. При первом включении планшетного ПК прочитайте сведения раздела “Перед использованием” [\[Подробнее\]](#).

Безопасное выключение планшетного ПК

Примечание

- Перед выключением планшетного ПК прочитайте сведения раздела “Замечания об использовании адаптера переменного тока” [\[Подробнее\]](#).
- 1. Нажмите и удерживайте кнопку питания до тех пор, пока не появится список.
- 2. Выберите [OK].
Планшетное устройство автоматически выключится через несколько секунд.

Примечание

- Во избежание потери несохраненных данных или неправильной работы планшетного ПК выключайте его надлежащим образом — в соответствии с приведенными выше инструкциями.
- Если вы не можете выключить планшетный ПК описанным выше способом, нажмите и удерживайте кнопку питания в течение примерно 10 секунд.
- Если устройство по-прежнему не выключается, нажмите кнопку сброса (в отверстии) [\[Подробнее\]](#).



Включение / выключение экрана

Вы можете выключить экран, если планшетный ПК не используется.

1. Нажмите кнопку питания.

Экран выключится. Чтобы включить экран, нажмите кнопку питания еще раз.

Совет

- Вы можете установить период времени, по истечении которого экран автоматически выключится, если планшетный ПК не будет использоваться. Нажмите [ Приложения] - [ Настройки] - [ Экран] - [Тайм-аут] и выберите временной интервал до выключения.
- Вы также можете установить блокировку экрана при его включении [\[Подробнее\]](#).

Замечания об использовании адаптера переменного тока

- Используйте адаптер переменного тока, входящий в комплект поставки планшетного ПК, либо фирменный адаптер Sony. Не используйте другие адаптеры переменного тока, так как это может привести к нарушению работы устройства.
- Не подключайте адаптер переменного тока к устройству силового преобразования, например к мобильному преобразователю электрического тока. Это может привести к перегреву или неправильной работе устройства.
- Если кабель адаптера переменного тока поврежден, не применяйте его.
- Используйте адаптер переменного тока, входящий в комплект поставки планшетного ПК при использовании кресла Sony для подзарядки (SGPDS1, продается отдельно).

Зарядка аккумулятора

Аккумулятор заряжается при подключении планшетного ПК к розетке. Время зарядки будет зависеть от интенсивности использования.

1. Подсоедините шнур питания переменного тока к адаптеру переменного тока.
2. Подсоедините шнур питания переменного тока к розетке переменного тока.
3. Переверните планшетный ПК и подключите адаптер переменного тока к разъему для зарядки планшетного ПК, как показано ниже.

Загорится индикатор зарядки в соответствии с условиями зарядки аккумулятора планшетного ПК.

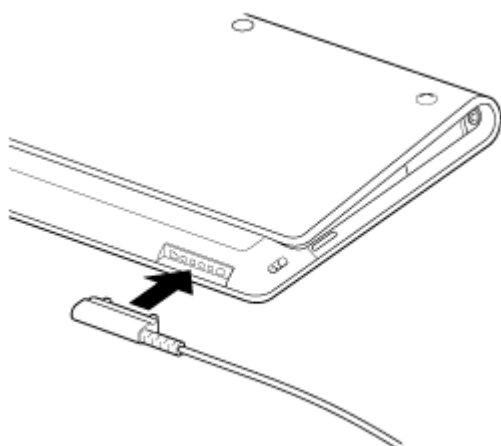

Совет

- Использование кресла Sony (SGPDS1, продается отдельно) для планшетного ПК позволяет более удобно заряжать аккумулятор.

Сведения об индикаторе зарядки

Индикатор зарядки горит несколькими цветами в зависимости от уровня заряда аккумулятора.

Красный: Необходимо зарядить аккумулятор.

Желтый (оранжевый): Недостаточный уровень заряда.

Зеленый: Достаточный уровень заряда.

Примечание

- Индикатор зарядки мигает красным цветом, если при использовании аккумулятор садится.

Замечания об использовании аккумулятора

Сведения об аккумуляторе

- В целях безопасности для зарядки аккумулятора используйте только шнур питания переменного тока, входящий в комплект поставки.
- В зависимости от температуры окружающей среды и степени использования планшетного ПК аккумулятор может не заряжаться или заряжаться длительное время.
- Не заряжайте аккумулятор вблизи огня или под воздействием прямых солнечных лучей.
- Поставляемый для продажи планшетный ПК не заряжается полностью.
- При использовании или зарядке аккумулятор нагревается. Это нормально и не является признаком неисправности. Если планшетный ПК или адаптер переменного тока очень сильно нагревается, отключите планшетный ПК и отсоедините шнур питания переменного тока от адаптера переменного тока.

Сведения о разрядке аккумулятора

- После зарядки аккумулятор начинает постепенно терять заряд, даже если не используется. Если аккумулятор не используется в течение длительного времени, он может разрядиться. Перед началом работы рекомендуется перезарядить аккумулятор.
- Если планшетный ПК не используется длительное время, полностью заряжайте аккумулятор каждые шесть месяцев.

Сведения о времени работы от аккумулятора

- Время работы от аккумулятора зависит от интенсивности использования, параметров и температуры.

Сведения об износе аккумулятора

- По мере регулярных подзарядок аккумулятора его емкость постепенно снижается. В результате время работы от аккумулятора может уменьшиться или он не будет обеспечивать оптимальной производительности даже при полной зарядке.

Использование сенсорного экрана

Касание

Выбор значка или параметра.

Двойное быстрое касание позволяет уменьшать или увеличивать масштаб изображений и других элементов на экране.

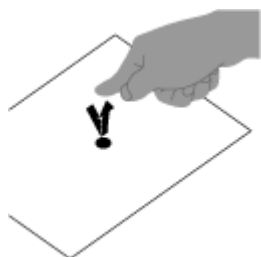

Касание и удерживание

Открытие меню параметров.

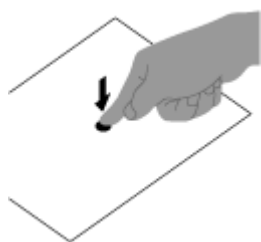

Перетаскивание

Перемещение элемента или медленное прокручивание страниц.

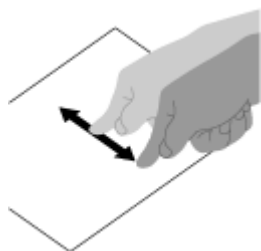

Жест

Быстрое прокручивание страницы.

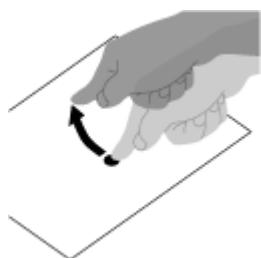

Щипок

Увеличение или уменьшение масштаба.

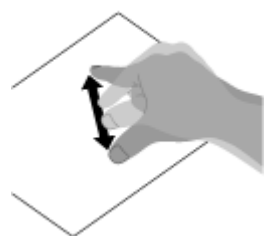

Замечания об экране

Замечания по работе с сенсорным и ЖК-экраном приведены здесь.

Замечания о сенсорном экране

- В планшетном ПК используется емкостный сенсорный экран. Прикасайтесь к экрану пальцем непосредственно. Не царапайте и не прикасайтесь к экрану острыми предметами, например, иголкой, ручкой или ногтями. Вы не сможете работать с сенсорным экраном с помощью пера.
- При касании экрана в перчатках он может функционировать неисправно или не работать вообще.
- Не используйте планшетный ПК, если на его сенсорном экране находятся предметы.
- При касании сенсорного экрана не предназначенными для этого предметами информация может считываться неверно.
- Не подносите сенсорный экран к другим электрическим устройствам. Разряды статического электричества могут вызвать неправильную работу сенсорного экрана.
- При попадании воды или касании экрана мокрыми руками информация может считываться неверно.
- Не подносите сенсорный экран к источникам воды. Под воздействием воды или во влажных условиях сенсорный экран может работать неправильно.
- Сенсорный экран может неверно считывать информацию из-за помех от шнура питания переменного тока во время зарядки аккумулятора. Отключите шнур питания переменного тока и используйте планшетный ПК с аккумулятором.

Замечания о ЖК-экране

- Не подвергайте ЖК-экран воздействию солнечного света. Не допускайте попадания на экран прямых солнечных лучей, если планшетный ПК расположен рядом с окном.
- Работа на планшетном ПК при низкой температуре может привести к появлению остаточного изображения на ЖК-экране. Это не является неисправностью. Нормальная работа экрана восстановится после повышения температуры планшетного ПК.
- Во время работы ЖК-экран нагревается. Это нормально и не свидетельствует о каких-либо неполадках.
- ЖК-экран изготавливается с использованием высокоточных технологий. Однако на ЖК-экране возможно появление темных и/или ярких точек (красных, голубых или зеленых). Это нормальный результат производственного процесса, не связанный с наличием дефектов.
- ЖК-экран сделан из стекла. При повреждении стекла (трещины и др.) не прикасайтесь к экрану и не пытайтесь отремонтировать его самостоятельно. Обращайтесь с ЖК-экраном осторожно, он чувствителен к ударам и механическим повреждениям. Неисправности, вызванные неправильным обращением с устройством, не подлежат гарантийному обслуживанию.

Работа с сенсорным экраном

- Протирайте поверхность сенсорного экрана мягкой сухой или влажной тканью. Сильное нажатие во время протирания экрана сухой тканью может повредить экран.
- Не применяйте химические или моющие средства.

Установка связи по Wi-Fi

Сначала следует установить связь по Wi-Fi между планшетным ПК и точкой доступа. Проверьте, установлена ли точка доступа. Дополнительную информацию см. в инструкциях по эксплуатации, прилагаемых к точке доступа.

После настройки соединений по Wi-Fi выполните следующие действия, чтобы включить Wi-Fi на планшетном ПК.

1. Выберите  [Приложения] -  [Настройки] -  [Беспроводные сети] - [Wi-Fi].





Примечание

- Чтобы сократить потребление заряда аккумулятора, отключайте соединение по Wi-Fi, если оно не используется.
- В планшетный ПК встроена антенна Wi-Fi. При закрытии антенны руками или другими предметами во время подключения к Интернету по Wi-Fi качество подключения может ухудшиться [\[Подробнее\]](#).

Процедура завершения связи по Wi-Fi

1. Повторите шаг 1, описанный выше, чтобы отключить Wi-Fi на планшетном ПК.

Поиск сетей в диапазоне устройства

1. Выберите  [Приложения] -  [Настройки] -  [Беспроводные сети] - [Настройки Wi-Fi].
2. Выберите [Wi-Fi] для включения и поиска сетей. Если компонент [Wi-Fi] уже включен, выберите  [Поиск].
Отобразится список сетей, обнаруженных в текущем диапазоне.

Совет

- Чтобы проверить MAC-адрес планшетного ПК и другие сведения о Wi-Fi, выберите  [Дополнительные функции].
3. Выберите требуемую сеть.
 4. При необходимости введите пароль или выполните необходимые настройки.

Совет

- При нахождении в диапазоне и включении [Wi-Fi] планшетный ПК автоматически подключится к доступным сетям, соединение с которыми устанавливалось ранее.

Замечания об использовании функции Wi-Fi

- Использование продуктов с поддержкой Wi-Fi может быть ограничено местным законодательством ряда стран и регионов.
- Устройства с поддержкой Wi-Fi работают в диапазоне 2,4 ГГц, который используется различным оборудованием. В устройствах Wi-Fi используется технология минимизации радиопомех, источником которых выступают другие устройства, работающие в этом же диапазоне. Тем не менее радиопомехи могут по-прежнему вызывать снижение скорости передачи данных, сокращение диапазона связи или сбои в подключениях.
- Если на планшетном ПК включены функции Bluetooth и Wi-Fi в диапазоне 2,4 ГГц, могут возникать помехи, вызывающие замедление передачи данных и другие проблемы.
- Чтобы настроить связь по сети Wi-Fi в поездке, может потребоваться заключить договор с поставщиком услуг подключения Wi-Fi.
- Скорость передачи данных и диапазон связи могут изменяться в зависимости от следующих условий:
 - расстояние между устройствами;
 - наличие препятствий между устройствами;
 - конфигурация устройств;
 - условия распространения сигнала;
 - условия окружающей среды (материал стен и прочее);
 - применяемое программное обеспечение;
- В зависимости от условий распространения сигнала возможны прерывания связи.
- Скорость передачи данных, указанная в технических характеристиках, является теоретическим максимумом и может не соответствовать фактической скорости.
- Возможно, фактическая скорость передачи данных будет меньше отображаемой на планшетном ПК.
- В диапазонах частот Wi-Fi от 2,4 ГГц до 5 ГГц связь недоступна.
- На скорость передачи данных для устройств стандарта IEEE 802.11g и IEEE 802.11n (2,4 ГГц) могут влиять помехи, возникающие при использовании продуктов стандарта IEEE 802.11b. Кроме того, продукты, использующие стандарты IEEE 802.11g и IEEE 802.11n, автоматически снижают скорость передачи данных, чтобы сохранить совместимость с продуктами IEEE 802.11b. Стандартную скорость передачи данных можно восстановить, изменив настройки канала точки доступа.
- Если скорость передачи данных меньше ожидаемой, для повышения скорости можно попробовать изменить беспроводной канал в точке доступа.

Сведения о функции Bluetooth(R)

Между планшетным ПК и другими устройствами Bluetooth, например компьютером, мобильным телефоном, гарнитурой, наушниками Bluetooth и беспроводной клавиатурой, можно установить беспроводное подключение.

Передача данных без кабелей возможна между устройствами, расположенными на расстоянии до 10 м друг от друга без наличия препятствий. Для обмена данными одно устройство Bluetooth можно подключить по беспроводной сети к семи другим устройствам.

Если устройству требуется подключиться к другому устройству, оно отправляет запрос на соседние устройства Bluetooth.

Если какое-либо из устройств отвечает на запрос, два устройства могут установить связь между собой.

Обмен данными с другим устройством Bluetooth(R)

К планшетному ПК можно подключать устройства Bluetooth.

В зависимости от устройства процедура настройки подключения может отличаться. Дополнительную информацию см. в инструкциях по эксплуатации устройства Bluetooth.

Дополнительные сведения об обмене данными по Bluetooth см. в разделе “Сведения о функции Bluetooth(R)” [\[Подробнее\]](#).

Включение функции Bluetooth



1. Выберите  Приложения] - [ Настройки] - [ Беспроводные сети] - [Bluetooth].

Примечание

- Чтобы сократить потребление заряда аккумулятора, отключайте подключение Bluetooth, если оно не используется.
- В планшетный ПК встроена антенна Bluetooth. При закрытии антенны руками или другими предметами во время использования функции Bluetooth качество связи может ухудшиться [\[Подробнее\]](#).

Предоставление видимости планшетного ПК

Если функция Bluetooth включена, можно разрешить устройству Bluetooth обнаруживать планшетный ПК.

1. Выберите  Приложения] - [ Настройки] - [ Беспроводные сети] - [Настройки Bluetooth].
2. Выберите [Видимость].



Сопряжение с другим устройством Bluetooth

Чтобы подключиться к новому устройству Bluetooth, необходимо связаться с ним и включить функцию Bluetooth.

Это потребуется сделать только один раз, чтобы обеспечить повторное соединение планшетного ПК и нового устройства Bluetooth. В следующий раз потребуется лишь включить устройство.

1. Убедитесь, что устройство Bluetooth, с которым устанавливается связь, находится в режиме видимости.

Примечание

- Дополнительные сведения см. в инструкциях по эксплуатации, входящих в комплект поставки устройств Bluetooth.
2. Выберите  Приложения] - [ Настройки] - [ Беспроводные сети] - [Настройки Bluetooth].
 3. Выберите [Найти ближайшие устройства].
Будет отображен список найденных устройств.
 4. Выберите устройство для подключения.
 5. Выберите [Сопряжение] или введите код доступа устройства (например, 0000), если необходимо подключиться к устройству Bluetooth.
После подключения ПК в окне планшетного ПК появится индикатор Bluetooth.

Повторное подключение устройств

Чтобы повторно подключить планшетный ПК к связанному устройству, выберите его имя в списке связанных устройств.

Завершение связи Bluetooth(R)

1. В списке устройств выберите имя связанного устройства, от которого требуется отключить планшетный ПК.
2. Выберите  (Настройки) - [Отменить сопряжение].

Совет

- Чтобы сократить потребление заряда аккумулятора, отключайте соединение Bluetooth, если оно не используется.

Замечания об использовании функции Bluetooth(R)

- Использование функции Bluetooth может быть ограничено местным законодательством ряда стран и регионов.
- Возможно, функция Bluetooth не будет работать с некоторыми устройствами в зависимости от производителя и применяемой производителем версии программного обеспечения. Перед покупкой проверьте системные требования устройства Bluetooth.

Дополнительную информацию об устройствах Bluetooth, совместимых с планшетными ПК Sony, см. на веб-сайте технической поддержки.

Для некоторых устройств Bluetooth требуется аутентификация (связывание) перед настройкой соединения с другим устройством.

Перед подключением к подобному устройству выполните процедуру аутентификации.

- Устройства с поддержкой Bluetooth работают в диапазоне 2,4 ГГц, который используется различным оборудованием. В устройствах Bluetooth используется технология минимизации радиопомех, источником которых выступают другие устройства, работающие в этом же диапазоне. Тем не менее радиопомехи могут по-прежнему вызывать снижение скорости передачи данных, сокращение диапазона связи или сбои в подключениях.
- Скорость передачи данных и диапазон связи могут изменяться в зависимости от следующих условий:
 - расстояние между устройствами, обменивающимися данными;
 - наличие препятствий между устройствами;
 - условия окружающей среды, включая наличие стен и материалов, из которых эти стены сделаны;
 - конфигурация устройств;
 - применяемое программное обеспечение;
 - условия распространения сигнала;
- В зависимости от условий распространения сигнала возможны прерывания связи.
- Помехи могут возникнуть, если одновременно включены функции Bluetooth и Wi-Fi в диапазоне 2,4 ГГц. Это приведет к замедлению скорости передачи данных или другим проблемам.
- В силу ограничений стандарта Bluetooth и электромагнитных помех окружающей среды при продолжительной передаче возможно повреждение файлов большого размера.
- Подключение нескольких устройств Bluetooth к планшетному ПК может вызвать перегрузку канала, приводящую к снижению производительности устройства. Это обычное явление при применении технологии Bluetooth и не является неисправностью.
- Возможна рассинхронизация аудио- и видеосигнала при воспроизведении видео на планшетном ПК с выводом аудиосигнала через подключенное устройство Bluetooth. Это часто происходит при применении технологии Bluetooth и не является неисправностью.
- Все устройства Bluetooth должны быть сертифицированы посредством выполнения процедур, установленных организацией Bluetooth SIG, чтобы обеспечить их соответствие стандарту Bluetooth. Но и при соответствии стандарту Bluetooth производительность, характеристики и порядок работы различных устройств могут отличаться.

Сведения о безопасности технологии Bluetooth(R)

Технология беспроводной связи Bluetooth предусматривает функцию аутентификации, которая позволяет распознать устройство, с которым устанавливается связь.

С помощью функции аутентификации можно предотвратить доступ анонимных устройств Bluetooth к планшетному ПК. При первоначальном установлении соединения между двумя устройствами Bluetooth необходимо определить и зарегистрировать в обоих устройствах общий код доступа (пароль, необходимый для аутентификации). После регистрации устройства повторный ввод кода доступа не требуется.

Планшетный ПК устройство будет обнаружено другими устройствами Bluetooth, только если обнаружение другими устройствами Bluetooth разрешено. Вы можете установить время разрешения обнаружения, а также разрешить или запретить передачу после подключения обоих устройств.

Сведения о функции GPS

Функция GPS (Global Positioning System) предоставляет информацию о местоположении за счет получения сигналов от спутников GPS.



Благодаря функции GPS пользователь с помощью планшетного ПК может просмотреть свое текущее расположение, предстоящие маршруты или направления в Google Maps.

Примечание

- Когда другие электронные устройства находятся рядом с планшетным ПК, электромагнитные волны и магнитные помехи могут привести к неточностям в информации о местоположении. Держите электронные устройства вдали от планшетного ПК.
- Если планшетный ПК находится в области слабого приема сигнала GPS, могут возникнуть ошибки при определении местоположения. Для получения более точной информации не используйте планшетный ПК в следующих местах.
 - В зданиях или транспортных средствах
 - В туннелях или под землей
 - Под железнодорожными эстакадами
 - Между высотными зданиями
 - В густом лесном массиве
 - В долинах
- В планшетный ПК встроена антенна GPS. При закрытии антенны руками или другими предметами во время использования функции GPS точность определения местоположения может ухудшиться [[Подробнее](#)].

Получение сведений о местоположении



Выберите способ получения сведений о местоположении: через спутники GPS или беспроводные сети.

1. Выберите  [Приложения] -  [Настройки] -  [Местоположение и защита].
2. Чтобы включить функцию получения сведений о местоположении через беспроводные сети, нажмите [Беспроводные сети].
Чтобы включить функцию получения сведений о местоположении через спутники GPS, нажмите [Спутники GPS].
В поле для этого параметра будет установлен флажок.

Примечание

- Пока текущее местоположение не будет отображено с помощью функции GPS, держите планшетный ПК в области, где небо не закрыто другими объектами, и не перемещайте его. Текущее местоположение будет определено быстрее, если устройство неподвижно. Если текущее местоположение не отображается или отображается неверно, переместите устройство в область, где небо не загорожено объектами.

Отключение функции сведений о местоположении

1. Выберите  [Приложения] -  [Настройки] -  [Местоположение и защита].
2. Выберите [Беспроводные сети] или [Спутники GPS], в зависимости от того, какой параметр выбран, чтобы отключить этот способ.
В поле этого параметра будет снят флажок.

Установка / извлечение карты памяти SD

Планшетный ПК устройство оснащено разъемом для карты памяти SD. Этот разъем может использоваться для передачи данных между цифровыми камерами, портативными видеокамерами, аудиопроигрывателями и другими аудио- и видеоустройствами.

Разъем SD планшетного ПК предназначен для установки карт памяти следующих типов:

- карта памяти SD;
- карта памяти SDHC;

Процедура установки карты памяти SD

1. Откройте крышку разъема карты памяти SD.
2. Найдите разъем карты памяти SD.
3. Разверните карту памяти SD стрелкой по направлению к соответствующему разъему, чтобы контакты были направлены вниз.

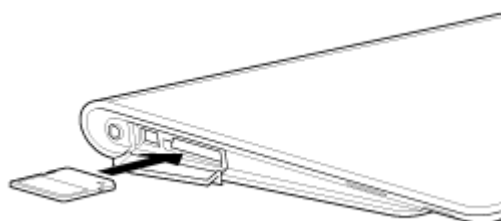

4. Аккуратно вставьте карту памяти SD в гнездо до защелкивания.
Запустится приложение Перед. файлов.

Примечание

- Убедитесь, что карта памяти SD установлена в правильном направлении. Если вставить ее в разъем в перевернутом положении, можно повредить разъем. Дополнительные сведения см. в руководстве по использованию карты памяти SD.

Процедура извлечения карты памяти SD

1. Убедитесь, что активные передачи файлов отсутствуют.
2. Найдите разъем карты памяти SD.
3. Нажмите на карту памяти SD в сторону устройства и освободите ее.
Карта памяти SD будет извлечена из устройства.
4. Удерживая карту памяти SD за края, вставьте ее в разъем.

Замечания об использовании карт памяти SD

- Храните их в недоступном для детей месте. При проглатывании карты памяти SD могут нанести травмы.
- Не прикасайтесь к контактам пальцами или металлическими объектами.
- Карты памяти SD содержат хрупкие электронные компоненты. Не прилагайте к ним излишней физической силы, не сгибайте и не бросайте их.
- Не разбирайте и не модифицируйте карты памяти.
- Избегайте попадания на них влаги.
- Не используйте и не храните их в следующих местах:
 - помещения с высокой температурой, например салон закрытого автомобиля под прямыми лучами солнца;
 - места, подверженные воздействию прямого солнечного света;
 - влажные или подверженные коррозии среды;
 - излишне запыленные места;
- Используемые карты памяти SD должны соответствовать стандартам, которые поддерживаются планшетным ПК. Карту несоответствующего размера может заклинить в разъеме, что приведет к повреждению планшетного ПК.
- Невозможно сохранить данные на карте памяти SD, которая защищена от записи.
- Рекомендуется создать резервную копию важных данных.
- Чтобы избежать потери сохраненных данных, не подносите карты памяти SD к источникам статического электричества или электрических помех, которые могут нарушить работу карты.
- При перемещении карт памяти SD храните их в футляре, чтобы избежать повреждения статическим электричеством.
- Перед использованием карты памяти SD в устройстве, которое не является планшетный ПК, например в цифровой камере или портативном аудиопроигрывателе, отформатируйте (инициализируйте) карту памяти SD с помощью данного устройства.

Некоторые устройства могут не поддерживать формат файлов для планшетных ПК, отображая сообщение с рекомендациями о форматировании карты. Если отображается подобное сообщение, скопируйте данные с карты на планшетный ПК (или другие устройства по сети) и отформатируйте карту с помощью устройства, не являющегося планшетным. Обратите внимание, что при форматировании карты будут удалены все текущие данные на ней. Дополнительные сведения см. в руководстве по использованию имеющегося устройства.
- Не вставляйте в разъем карты памяти SD инородные предметы.
- Разъем карты памяти SD может использоваться только для чтения и записи на совместимые карты, но не в других целях.

Замечания о картах памяти SD

В ходе тестирования карт памяти SD (емкостью до 2 Гб) и карт памяти SDHC (емкостью до 32 Гб), доступных в сентябре 2011 года, подтверждена их совместимость с планшетным ПК. Тем не менее это не гарантирует, что все карты памяти SD или SDHC будут с ним совместимы.

Подсоединение USB-устройства

Данный планшетный ПК оснащен USB-разъемом micro-AB. Его можно использовать для подключения планшетного ПК к компьютеру или USB-устройству через интерфейс USB.

1. Подключите USB-устройство к планшетному ПК с помощью специального USB-кабеля с адаптером SGPUC1 (продается отдельно) и USB-кабеля.

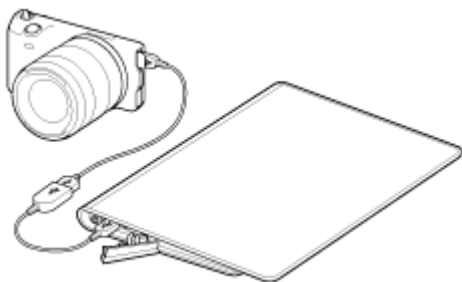

Совет

- Когда планшетный ПК подключен к компьютеру или зарядному устройству, зарядка аккумулятора через интерфейс USB не поддерживается.
- Когда планшетный ПК подключен к USB-устройству, сила тока источника питания составляет 500мА.

Замечания по подключению планшетного ПК и компьютера с помощью USB-кабеля

- Не выключайте планшетный ПК во время чтения и записи данных через USB.
- Не отключайте USB-кабель от планшетного ПК во время чтения и записи данных через USB. Это может привести к потере данных.
- Для подключения планшетного ПК и компьютера используйте доступный в продаже microUSB-кабель.

Использование планшетного ПК с креслом

Использование кресла Sony (SGPDS1, продается отдельно) для планшетного ПК позволяет удобно заряжать планшетный ПК и удерживать его в удобном для чтения положении [\[Подробнее\]](#).

Когда планшетный ПК установлен на кресле, можно выбрать приложение для запуска.

Установка планшетного ПК на кресле

1. Переместите опору кресла в верхнее положение. Это позволяет подсоединить или отсоединить адаптер переменного тока.

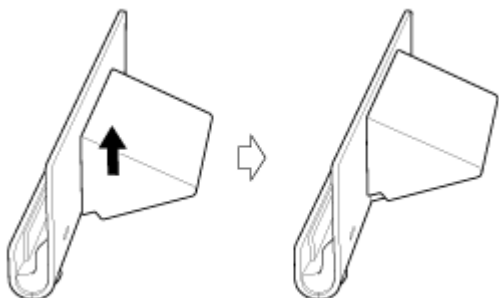

2. Подсоедините адаптер переменного тока к разъему шнура питания в нижней части кресла.

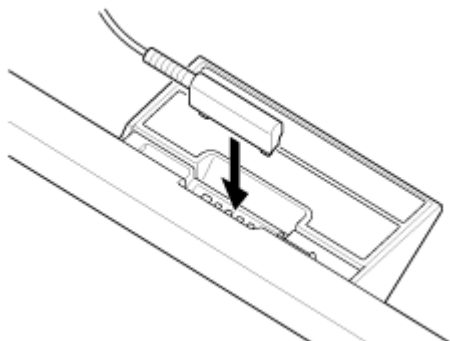

3. Подсоедините адаптер переменного тока к розетке переменного тока.
4. Сопоставьте разъем для зарядки планшетного ПК с разъемом внутри верхнего гнезда кресла.

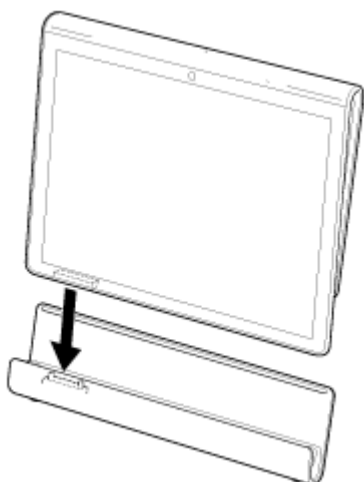



5. Расположите планшетный ПК в верхнем гнезде кредла.
6. Убедитесь, что горит индикатор зарядки.

Примечание

- При использовании или отключении адаптера переменного тока не дотрагивайтесь до его контактной области.
- Приложение силы при отключении адаптер переменного тока от кредла может привести к поломке адаптера или кредла. Поэтому всегда удерживайте опору кредла.
- При использовании опоры кредла в нижнем положении направьте шнур адаптера переменного тока через отверстие в опоре кредла, чтобы предотвратить ее опрокидывание.
- При установке планшетного ПК в кредл убедитесь, что ремешок, если таковой установлен, не попадает между планшетный ПК и кредлом.

Совет

- При первой установке планшетного ПК на кредл будет отображен запрос на выбор приложения, запускаемого при использовании кредла. При нажатии [По умолчанию для этого действия] и выборе приложения оно запустится при следующей установке планшетного ПК в кредл.
- Для возврата к настройкам по умолчанию нажмите [ Приложения] - [ Настройки] - [ Приложения] - [Управление приложениями] - (приложение, для которого установлен автоматический запуск). На экране управления приложением нажмите [Удалить настройки по умолчанию]. Настройки будут сброшены.

Снятие планшетного ПК с кредла

Поднимите планшетный ПК, удерживая его в вертикальном положении.

Регулирование угла наклона кресла

Чтобы отрегулировать угол наклона кресла в соответствии со способом использования планшетного ПК, переместите ее опору в верхнее или нижнее положение.

Переместите опору кресла в нижнее положение для использования планшетного ПК как рамки для фотографий или настольных часов. Переместите опору кресла в верхнее положение при работе с сенсорным экраном или подключением клавиатуры (продается отдельно).

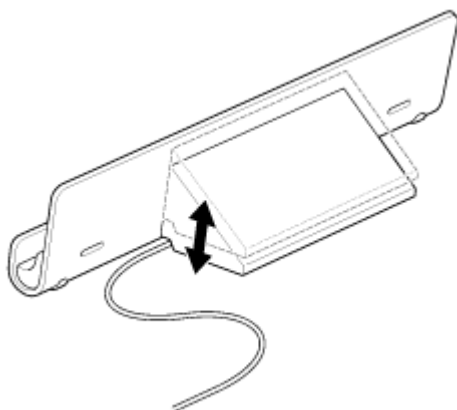

Примечание

- При использовании опоры кресла в нижнем положении направьте шнур адаптера переменного тока через отверстие в опоре кресла, чтобы предотвратить ее опрокидывание.

Детали и элементы управления (планшетный ПК)

Вид спереди

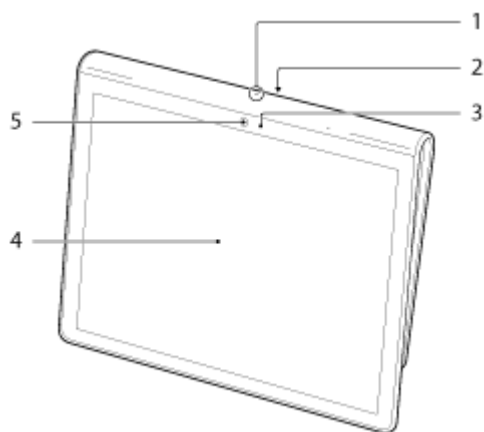

1. Микрофон
2. ИК-порт обмена данными
3. Датчик окружающего освещения
4. Сенсорный экран
5. Объектив камеры на передней панели

Вид сбоку

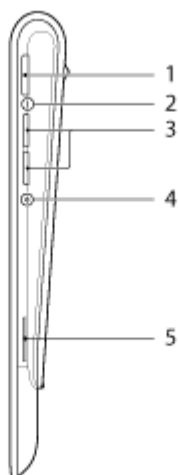

1.  Кнопка питания
2. Индикатор зарядки [\[Подробнее\]](#)
3. VOL + / - кнопки громкости
Кнопка VOL + оснащена осязаемым выступом, упрощающим работу с планшетным ПК.
4. Кнопку сброса (в отверстии)
5. Встроенный динамик (правый)

Вид сзади

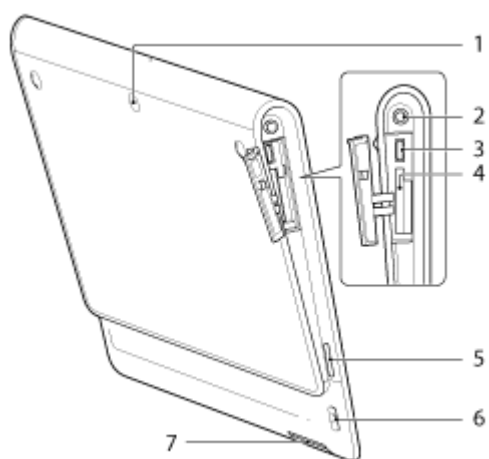

1. Объектив камеры на задней панели
2.  Гнездо для наушников
3. Разъем microUSB
4. Разъем карты памяти SD
5. Встроенный динамик (левый)
6. Отверстие для ремешка
7. Разъем для зарядки

Детали и элементы управления (Кредл)

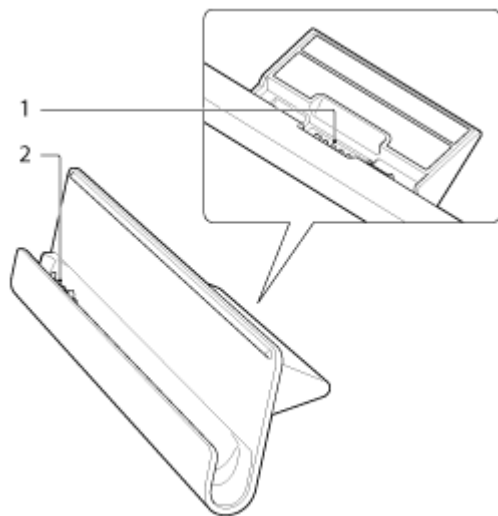

1. Разъем шнура питания
2. Разъем для зарядки (внутри верхнего гнезда)

Проверка компонентов, входящих в комплект поставки

- Адаптер переменного тока
- Шнур питания
- Ремешок
- Краткое руководство
- Важная информация

Уход за планшетным ПК

Планшетный ПК

- Закрывайте все крышки разъемов и сохраняйте их в безопасности.
- Очищать корпус следует с помощью мягкой ткани. Ткань может быть сухой или слегка смоченной в растворе мягкого моющего средства. Не используйте моющие средства для чистки сенсорного экрана. Не пользуйтесь абразивными материалами, чистящим порошком и растворителями, например спиртом или бензином – это может испортить внешний вид планшетного ПК.
- Если планшетный ПК подвергается воздействию влаги, например дождя или избыточной влажности, протрите его мягкой сухой тканью. Запрещается сушка с помощью фена или печи.

Встроенная камера

- Защитное покрытие объектива встроенной камеры следует чистить кистью с нагнетателем воздуха или обычной мягкой кисточкой. В случае сильного загрязнения покрытия протрите его мягкой сухой тканью. Не трите покрытие, так как оно чувствительно к давлению.

Веб-сайты интерактивной поддержки

Дополнительную информацию о планшетном ПК см. по адресу <http://support.sony-europe.com/computing/tablet/>

Замечания о размещении планшетного ПК

- В режиме альбомной ориентации располагайте планшетный ПК таким образом, чтобы объектив камеры на передней панели находился сверху.
- В режиме книжной ориентации располагайте планшетный ПК таким образом, чтобы объектив камеры на передней панели находился слева. Не прикасайтесь к датчику окружающего освещения.
- Не закрывайте антенну, изображенную на рисунке ниже, при использовании функций Wi-Fi Bluetooth или GPS.

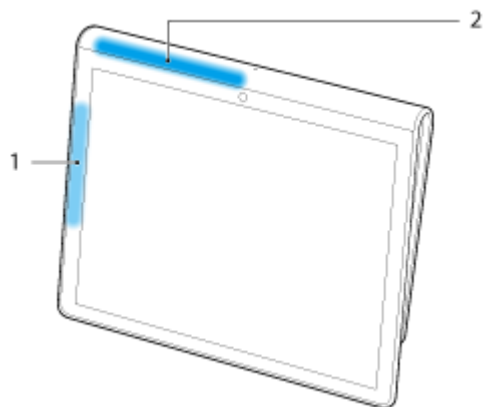

1. Wi-Fi / Bluetooth

2. GPS

Сброс настроек планшетного ПК

Если работа планшетного ПК отличается от ожидаемой, и вы не можете принудительно завершить работу планшетного ПК, нажав и удерживая кнопку питания в течение 10 секунд, вставьте тонкий предмет в кнопку сброса (в отверстии). Вы сможете принудительно завершить работу планшетного ПК.

Примечание

- Нажатие кнопку сброса (в отверстии) не приведет к возврату заводских настроек по умолчанию.
- При нажатии кнопку сброса (в отверстии) и выключении планшетного ПК несохраненные данные будут утеряны.

Прикрепление ремешка к планшетному ПК

Прикрепите ремешок к планшетному ПК в порядке, который указан цифрами на рисунке ниже.

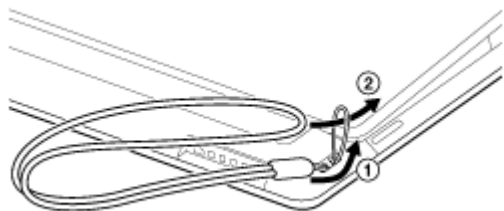

Примечание





- При установке планшетного ПК в кресло убедитесь, что ремешок, если таковой установлен, не попадает между планшетный ПК и креслом.
- Не натягивайте ремешок чрезмерно. Не крутите планшетный ПК за ремешок. Это может вызвать неисправность в работе планшетный ПК и нанести травму стоящим рядом людям или повредить предметы.

Сведения о демонстрационных данных

Демонстрационные данные устанавливаются на планшетный ПК на заводе и содержат образцы музыки, видео, фото и книг. После удаления демонстрационных данных восстановить их будет невозможно. Обратите внимание, что Sony не предоставляет замену демонстрационных данных в случае их удаления.

Экономия заряда аккумулятора

Использование планшетного ПК, как описано ниже, обеспечивает экономию заряда аккумулятора.

- Снизьте яркость экрана (выберите [ Приложения] - [ Настройки] - [ Экран] - [Яркость]).
- Отключите USB-устройства.
- Уменьшите время до автоматического отключения экрана (выберите [ Приложения] - [ Настройки] - [ Экран] - [Тайм-аут]).
- Нажмите кнопку питания, чтобы отключить экран, если планшетный ПК не используется.
- Выключите планшетный ПК, если оно не используется в течение длительного времени [[Подробнее](#)].
- Отключите функцию, если вы не используете Wi-Fi, Bluetooth или GPS.

Замечания по использованию голосовых приложений

При использовании голосовых приложений, например Интернет-телефонии или голосовых чатов, обе стороны не могут говорить одновременно. Говорите по очереди.

- К разъему наушников подключены наушники без микрофона.
- К разъему наушников устройства не подключены.

Вы можете говорить одновременно, если к разъему наушников подключена гарнитура.

Использование встроенной камеры

Встроенная камера планшетного ПК позволяет делать фотографии и записывать видео [\[Подробнее\]](#).

Замечания о встроенной камере

- Не прикасайтесь к объективу встроенной камеры. Загрязненный или поцарапанный объектив может влиять на качество изображений.
- Даже если планшетный ПК выключен, не подвергайте объектив встроенной камеры воздействию прямых солнечных лучей. Это может привести к неправильной работе камеры.

Полные версии игр

Ваш планшетный ПК позволяет играть в полные версии игр. Среди них игры первого поколения PlayStation с поддержкой PlayStation(R)Suite и игры, которые будут поддерживать PlayStation(R)Store, открытие которого планируется в будущем.

(Поддержка PlayStation(R)Store является временной.)

Лицензирование планшетного ПК выполняется с помощью программы PlayStation(R)Certified.

Игры различных производителей со всего мира, помимо Sony, можно также загрузить с Android Market. Играть в игры на большом экране планшетного ПК гораздо удобнее, чем на смартфоне.

Просмотр видео



Новинки кино и ТВ-передачи можно просматривать прямо на планшетном ПК в высоком качестве*¹.

Поскольку вы можете взять напрокат или приобрести*² содержимое, можно не беспокоиться о просрочке платежа или ежемесячных членских взносах. Содержимое, взятое в аренду или приобретенное, загружается непосредственно на планшетный ПК через Интернет*³, позволяя использовать его в любое время и в любом месте.

Video Unlimited — это видеослужба, доступная на Sony Entertainment Network.

*1 ТВ-программы могут быть недоступны в некоторых странах и регионах.

*2 Некоторое содержимое может быть доступно только для аренды или покупки.

*3 Для загрузки содержимого требуется Интернет-подключение по Wi-Fi.

Примечание

- Данное приложение или служба могут быть недоступны в некоторых странах/регионах.

Прослушивание музыки

Music Unlimited

Вы можете наслаждаться любимой музыкой, где бы вы ни находились. Вы можете загрузить личную библиотеку и открыть для себя новых исполнителей по автоматическим рекомендациям, основанным на ваших музыкальных предпочтениях. Music Unlimited — это музыкальная служба, доступная на Sony Entertainment Network.

Примечание

- Данное приложение или служба могут быть недоступны в некоторых странах/регионах.

Чтение электронных книг



Reader

Вы можете хранить свои любимые электронные книги на планшетном ПК. Планшетное планшетный ПК идеально подходит для создания закладок, выделения текста, изменения размера шрифта и чтения в дороге. Создание закладок и выделение текста можно синхронизировать с другими совместимыми устройствами. Вы также можете приобрести электронные книги в интерактивном режиме с Reader(TM) Store.

Примечание

- Reader(TM) Store может быть недоступен в некоторых странах и регионах.

Просмотр приложений, рекомендованных Sony





Select App

Удобные и интересные приложения, которые можно использовать на планшетном ПК, удобны и просты в использовании. Вы можете легко найти и приобрести различные приложения.

Поиск приложений



Приложения, например различные полезные программы и игры, можно загрузить на планшетный ПК с Android Market, предоставленного Google.

Выберите [ Приложения] в правой верхней части главного экрана и нажмите [ Маркет] на отобразившемся средстве запуска приложений.

Вы также можете использовать Android Market на компьютере.

<http://market.android.com>

Данный сайт отображает Android Market и позволяет управлять приложениями, загруженными с Android Market и установленными на планшетный ПК.

Работа с видео, музыкой и фотографиями на других устройствах

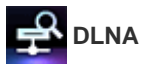

DLNA

При подключении планшетного ПК к домашней сети вы можете работать с видео, музыкой и фотографиями, подключив другие устройства следующим образом.

Примечание

- Для получения дополнительных сведений о поддерживаемых форматах на устройствах воспроизведения см. инструкции по эксплуатации, прилагаемые к устройству воспроизведения.

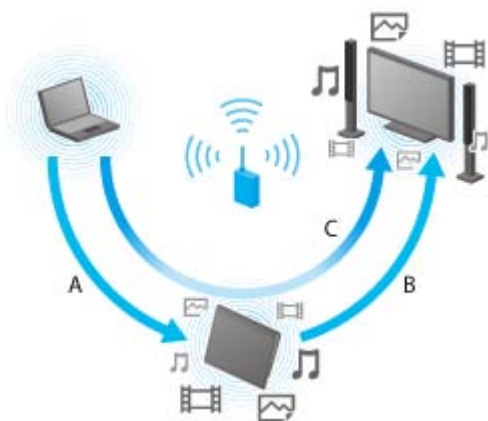

А: Воспроизведение содержимого, находящегося на другом устройстве (сервере)

Вы можете воспроизводить на планшетном ПК содержимое, расположенное на сервере, например компьютере или аудиоустройстве.

Б: Передача содержимого с планшетный ПК на другое устройство (устройство воспроизведения) и его воспроизведение (Throw)

Вы можете отправить содержимое с планшетного на другое устройство, например на телевизор, и воспроизводить его на этом устройстве.

В: Передача (Throw) содержимого с одного устройства (сервер) на другое (устройство воспроизведения) и его воспроизведение

С помощью планшетного ПК вы можете отправить содержимое с сервера, например компьютера или аудиоустройства, на другое устройство, например телевизор, для его воспроизведения на данном устройстве.

Работа с различными аудио- и видеоустройствами на планшетном ПК



Пульт ДУ

Вы можете управлять аудио- и видеоустройствами с помощью инфракрасного дистанционного управления, встроенного в планшетный ПК. Удобная регистрация и запоминание сигналов дистанционного управления позволяет регистрировать сигналы на планшетном ПК, поэтому одно планшетный ПК может заменить несколько устройств дистанционного управления. Наиболее часто используемые функции, например изменение громкости или переключение каналов, можно выполнить интуитивно понятным жестом.



MediaRemote

MediaRemote — это приложение Wi-Fi для дистанционного управления, которое можно использовать с телевизорами Sony BRAVIA и проигрывателями дисков Blu-ray. Обеспечивая более одной функции дистанционного управления, MediaRemote имеет несколько функций, например ввод с клавиатуры и отображение информации о содержимом, облегчая использование устройств Sony.

Примечание

- Данное приложение или служба могут быть недоступны в некоторых странах/регионах.

Использование социальных сетей



Социоридер

Вы можете просматривать и управлять своими учетными записями на Twitter или Facebook с помощью Социоридер. Ежедневные операции, например публикация сообщений, ответы на сообщения, нажатие кнопки “Мне нравится” и ведение блога в Twitter, можно выполнять быстро и удобно. Экран, идеально подходящий для просмотра фото и видео, обеспечит непревзойденное удовольствие от общения.

Сведения о главном экране

На главном экране отображаются ярлыки приложений, строки состояния, виджеты и др. Главный экран состоит из пяти страниц и вы можете прокручивать их пальцем вправо и влево.





А: Поле быстрого поиска/Средство быстрого запуска

- Поле быстрого поиска
Нажмите поле для выполнения поиска с помощью Google [\[Подробнее\]](#).
- Средство быстрого запуска
Нажмите значки в средстве быстрого запуска для запуска приложений. Поскольку средство быстрого запуска отображается на каждой странице главного экрана, с помощью него вы можете быстро получить доступ к часто используемым приложениям.

Совет

- Нажмите и удерживайте значки для их сортировки в средстве быстрого запуска, либо переместите их в средство или из него.

Б: Избранное/Средство запуска приложений/Настройка главного экрана

-  Избранное
Нажмите для запуска Избранное [\[Подробнее\]](#).
-  Приложения
Нажмите для открытия средства запуска приложений [\[Подробнее\]](#).
- 
Нажмите для настройки главного экрана [\[Подробнее\]](#).



В: Виджет

Виджеты расположены на главном экране [\[Подробнее\]](#).

Г: Цифровые часы

Нажмите для отображения панели уведомления [\[Подробнее\]](#).



Д: Кнопки основных операций

-  (Назад): Нажмите для возврата в предыдущий экран.
-  (Главный экран): Нажмите для отображения главного экрана.
-  (Последние приложения): Нажмите для отображения последних использованных приложений [\[Подробнее\]](#).

Настройка главного экрана

Добавление значков на главном экране позволяет легко запускать приложения.

Настройка главного экрана

1. На главном экране нажмите [] в правой верхней части экрана.
Отобразится экран для настройки главного экрана.
2. Выберите элемент для настройки.
Выберите элемент, который необходимо добавить на главный экран, в [Ярлыки приложений], [Виджеты], [Обои] или [Ещё], для отображения его значка.
3. Нажмите [] для страницы, на которую необходимо добавить значок.
4. Нажмите значок, который необходимо добавить на главный экран.
Значок будет добавлен на выбранную страницу.

Совет

- Чтобы добавить другой значок на ту же страницу, повторите шаг 4.
- В шаге 3 можно перетащить значок непосредственно, чтобы добавить значок или виджет на страницу.
- Вы также можете добавить значок на главный экран непосредственно, нажав и удерживая его в средстве запуска приложений, а затем перенести его на [+ Добавить на главный экран].

Удаление значка из главного экрана

Удерживая значок, перенесите его на  (Удалить).

Избранное



В Избранное отображаются эскизы часто посещаемых веб-сайтов и такое содержимое, как избранные видео, фото, музыка, книги и игры. Поскольку все элементы содержимого отображаются сразу, вы можете получать доступ к содержимому одним касанием, без необходимости запускать и закрывать приложения.

1. Нажмите [ Избранное] на главном экране.
Отобразится Избранное.
2. Выберите необходимое содержимое в правой части экрана Избранное.
Подробная информация отобразится в левой части экрана.
3. Нажмите содержимое для использования.
Для воспроизведения содержимого запустится соответствующее приложение.

Совет

- Повторное нажатие содержимого, выбранного в шаге 2, позволяет начать его воспроизведение.

Настройка отображаемых элементов



1. В Избранное нажмите  в правой верхней части экрана.
2. Выполните настройку следующим образом.
 - Добавление элементов:
Выберите необходимый элемент из списка в левой части экрана и нажмите его.
 - Удаление элемента:
Нажмите  на эскизе в правой части экрана. Выберите элемент для удаления в списке в левой части экрана и нажмите его.
 - Перемещение элемента:
Нажмите и удерживайте эскиз в правой части экрана.
3. После завершения настройки нажмите  в правой верхней части экрана.

Виджеты

Виджет — это мини-приложение, которое можно разместить на главном экране.

Если приложение предоставляется с виджетом, поместите виджет на главный экран, чтобы управлять приложением из главного экрана.

Добавление виджета на главный экран

1. Нажмите  в правой верхней части главного экрана.
Отобразится окно настройки главного экрана.
2. Нажмите  страницы, для которой вы хотите добавить виджет.
3. Нажмите вкладку [Виджеты] и выберите виджет, который необходимо добавить.
Виджет будет добавлен на выбранную страницу.

Совет

- Для добавления других виджетов на ту же страницу повторите шаг 3.
- Вместо выполнения шага 2 можно перетащить виджет на страницу непосредственно.

Удаление виджета

Нажав и удерживая виджет на главном экране, переместите его на  (Удалить).

Средство запуска приложений

В средстве запуска приложений отображаются значки всех доступных приложений, позволяя запускать их одним касанием. Вы можете прокручивать экран вверх и вниз, проведя по нему пальцем. Вы также можете выбрать порядок сортировки значков.

1. Нажмите [ Приложения] на главном экране.
Запустится средство запуска приложений.

Настройка средства запуска приложений



Удаление приложения

1. В средстве запуска приложений нажмите и удерживайте значок приложения, которое необходимо удалить.
2. Перетащите значок на [ Удалить].

Сортировка значков

1. В средстве запуска приложений выберите один из следующих значков в правой верхней части экрана:
[От А до Я] : Сортировка по имени.
[От нов. к старым] : Сортировка по дате обновления.
[Инд. настройка] : Изменение порядка сортировки.

Настройка порядка сортировки значков

1. В средстве запуска приложений нажмите [Инд. настройка] в правой верхней части экрана и выберите .
2. Перетащите значки в необходимое местоположение.
3. После перетаскивания нажмите  в правой верхней части экрана.

Совет

- Вы можете использовать разделитель для упорядочивания значков в средстве запуска приложений. Перетащите [ Разделитель] в правую верхнюю часть экрана, чтобы добавить новую строку в шаге 2.

Сведения о панели уведомления

Панель уведомления отображается при нажатии цифровых часов в правой нижней части экрана. Нажмите значок на панели уведомления или саму панель, чтобы проверить состояние или наличие сообщений.

При нажатии цифровых часов во время отображения панели уведомления отобразится панель управления. На панели управления вы можете управлять следующими элементами.

- Режим полета: Включение/выключение режима “В самолете”.
- Wi-Fi: Отображение настроек Wi-Fi.
- Автоповорот экрана: Блокировка экрана для предотвращения автоматического поворота.
- Яркость: Настройка яркости экрана.
- Уведомления: Включение/выключение уведомлений.
- Настройки: Отображение настроек экрана.

Поворот экрана

Экран поворачивается при повороте планшетного ПК, как показано ниже.

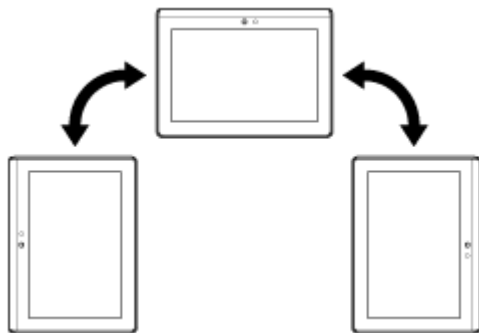

Примечание

- В зависимости от приложения экран может поворачиваться независимо от положения планшетного ПК.
- Некоторые приложения могут не поддерживать поворот экрана.

Отключение поворота экрана

1. Нажмите последовательно [ Приложения] - [ Настройки] - [ Экран] - [Автоповорот экрана], чтобы снять флажок.

Включение поворота экрана

Нажмите [Автоповорот экрана] еще раз, чтобы установить флажок.

Быстрый поиск

Поле быстрого поиска отображается в левой верхней части главного экрана.
С помощью этой функции вы можете быстро выполнять поиск по тексту или голосу.

Поиск по тексту

Нажмите поле, введите ключевые слова и выберите .



Поиск по голосу

Нажмите  и произнесите ключевые слова после команды.

Блокировка экрана

Вы можете заблокировать экран планшетного ПК для предотвращения случайного нажатия экрана и активации его функций. При активации блокировки экран будет блокироваться при отключении. Вы также можете выбрать способ отключения блокировки.

Настройка функции блокировки

1. Выберите последовательно  [Приложения] -  [Настройки] -  [Местоположение и защита] - [Настройка блок. экрана].
2. Выберите необходимый параметр.
3. Следуйте инструкциям на экране.

Отображение последних использованных приложений

При нажатии  (Последние приложения) в левой нижней части экрана последние использованные приложения будут отображены в том порядке, в котором они были открыты.



Ввод текста

Если необходимо ввести текст, нажмите текстовую область для отображения экранной клавиатуры [\[Подробнее\]](#).



Использование экранной клавиатуры

Экранная клавиатура изменяется при каждом нажатии двух клавиш, расположенных под клавишей [Tab].

Совет

- Полосы на клавишах отображают состояние текущей клавиатуры. При нажатии клавиш полосы также изменяются.
- Также можно отобразить числовую клавиатуру. Выберите последовательно  Приложения] -  Настройки] -  Язык и ввод] - [Настроить способ ввода]. В [Стандартная] нажмите [Настройки] и [Цифровые клавиши], чтобы установить флажок.

Настройка языка ввода



Выберите последовательно  Приложения] -  Настройки] -  Язык и ввод] - [Настроить способ ввода]. В [Стандартная] выберите [Настройки] и [Языки ввода], затем установите флажок напротив необходимых языков.

Переключение языка ввода

При выборе нескольких языков ввода вы можете переключать их с помощью клавиши переключения в левой нижней части экранной клавиатуры.

Вырезание и вставка текста

Вырезание и копирование текста

1. Для вырезания или копирования нажмите и удерживайте текст.
Выбранный текст будет выделен.
2. Выберите [ Копировать] или [ Вырезать].

Примечание

- Вы не можете вырезать или копировать текст во время ввода.

Совет

- При перемещении курсора, который отображается в шаге 1, можно изменить диапазон выбранного текста.

Вставка текста

1. Нажмите и удерживайте место, куда необходимо вставить текст, затем нажмите [ Вставить].

Совет

- При перемещении курсора, который отображается в шаге 1, можно изменить место для вставки текста.

Учетная запись Google

Необходимо выполнить вход в учетную запись Google для использования служб, предоставляемых Google, например Gmail, календарь и Android Market. Данные службы предоставляются бесплатно.

С помощью учетной записи Google вы можете синхронизировать на планшетном ПК приложения, например Gmail, Календарь и Контакты, с приложениями соответствующих служб Google.

Использование текущей учетной записи Google

Можно использовать уже имеющуюся на компьютере или смартфоне учетную запись Google.

Введите имя и пароль учетной записи на экране входа, отображаемого для приложений Google.



Примечание

- Убедитесь, что планшетный ПК подключен к Интернету при создании новой учетной записи Google или выполнении входа.

Создание новой учетной записи Google на планшетном ПК

Вы можете создать учетную запись Google при первом использовании планшетного ПК или запуске приложения Google.

Совет

- Если у вас уже есть одна учетная запись Google, создавать другую не требуется.
- Вы можете зарегистрировать учетную запись Google, нажав последовательно [ Приложения] - [ Настройки] - [ Аккаунты и синхронизация] - [+ Добавить аккаунт] (в правой верхней части экрана) - [Аккаунты Google].
- Вы также можете зарегистрировать учетную запись Google непосредственно с помощью Google (<https://www.google.com/accounts/>).













Изменение настроек

В меню настроек можно изменить различные параметры планшетного ПК.

1. Выберите [ Приложения] - [ Настройки] и необходимые элементы.

2. Нажмите отдельные элементы меню для изменения настроек.

Элементы меню выглядят следующим образом:

-  Беспроводные сети
-  Звук
-  Экран
-  Местоположение и защита
-  Приложения
-  Аккаунты и синхронизация
-  Восстановление и сброс
-  Память
-  Язык и ввод
-  Спец. возможности
-  Дата и время
-  О планшетном ПК

Перед использованием

При первом использовании планшетного ПК вы можете подключить его к Интернету и выполнить вход в учетную запись Google.

Совет

- Вы можете подключить планшетный ПК к Интернету и выполнить вход в учетную запись Google позже.
 1. После включения планшетного ПК выберите язык.
 2. Подключите планшетный ПК к Интернету через Wi-Fi [\[Подробнее\]](#).
 3. Выполните указанные инструкции для входа в учетную запись Google.

Список приложений

На планшетном ПК предварительно установлены следующие приложения. Вы можете запустить каждое приложение, нажав соответствующий значок.

Совет

- Когда в правой верхней части экрана отобразится , нажмите его для отображения меню параметров.

*1 Приложения или службы могут быть недоступны в некоторых странах и регионах.

Написать письмо

Вы можете создавать, отправлять и получать сообщения электронной почты в том же формате, что и на компьютере. Вы можете зарегистрировать несколько учетных записей электронной почты. Вы можете использовать ваш список контактов для добавления адресов получателей при создании письма электронной почты. Вы можете выполнять поиск и сортировать полученные сообщения электронной почты.

С помощью Microsoft Exchange Server вы можете отправлять и получать электронные письма при подключении к Microsoft Exchange Server.

Примечание

- Обратитесь к сетевому администратору для получения информации о подключении к Microsoft Exchange Server.

1. Нажмите  для запуска приложения Написать письмо.

Перед созданием учетной записи: Отобразится экран для создания учетной записи.

После создания учетной записи: Отобразится список адресов электронной почты. Выберите необходимый адрес электронной почты для отображения.

Совет

- Если вы не можете найти значок для запуска приложения, посмотрите в средстве запуска приложений, которое отображается при нажатии на  [Приложения] в правой верхней части главного экрана.

Настройка учетной записи электронной почты

1. Запустите приложение Написать письмо.
Отобразится экран для создания учетной записи.
2. Введите адрес электронной почты и пароль, затем нажмите [Далее].
3. Следуя инструкциям на экране, настройте учетную запись электронной почты.
После завершения настройки отобразится список адресов электронной почты.

Изменение настроек

В меню параметров списка адресов электронной почты нажмите [Настройки аккаунта] - (учетная запись, которую необходимо изменить) - (элемент, который необходимо изменить).

Добавление учетной записи электронной почты

В меню параметров списка адресов электронной почты нажмите [Настройки аккаунта],  [Добавить аккаунт], затем перейдите к шагу 3.

Удаление учетной записи электронной почты

В меню параметров списка адресов электронной почты нажмите [Настройки аккаунта] - (учетная запись, которую необходимо удалить) - [Удалить аккаунт].

Создание / отправка электронного письма



1. В списке адресов нажмите  в правой верхней части экрана.
Отобразится окно создания нового письма электронной почты.
2. Введите адреса получателей в поле [На].
3. Введите тему в поле [Тема].

4. Введите текст в поле [Текст сообщения].

5. Выберите [ Отправить].

Созданное письмо отправлено.

Совет

- Нажатие  в шаге 2 позволяет ввести адрес из приложения Контакты.
- Нажатие  в шаге 3 позволяет прикрепить к письму файл.
- Нажатие [Сохранить черновик] при создании письма позволяет сохранить его черновик.

Получение электронной почты

1. В списке адресов нажмите  в правой верхней части экрана.

В папке “Входящие” отображаются новые письма. Нажмите письмо, чтоб открыть его.



Совет

- Вы можете задать для каждой учетной записи количество новых писем, которое будет отображаться в папке в [Настройки аккаунта], с помощью меню параметров в списке электронной почты.

Ответ на письмо

Откройте письмо, на которое необходимо ответить, нажмите  (Ответить) или  (Ответить всем), введите текст и нажмите [ Отправить].

Пересылка письма

Откройте письмо, которое необходимо переслать, нажмите  (Переслать), введите текст письма и нажмите [ Отправить].

Удаление письма

1. В списке электронной почты выберите письмо, которое необходимо удалить.
Отобразится выбранное письмо.

2. Нажмите  в правой верхней части экрана и выберите [ОК].
Письмо будет удалено.

Сортировка писем

1. Нажмите [Показать кнопки сортировки] в меню параметров списка электронной почты
Отобразятся кнопки сортировки.
2. Нажмите необходимую кнопку сортировки.
Электронная почта будет отсортирована в соответствии с выбранной функцией.

Поиск писем

1. Нажмите [Открыть Поиск] в меню параметров списка электронной почты.
Отобразится поле поиска.

2. Нажмите  для выбора области поиска, введите ключевое слово и нажмите .

Совет

- Нажатие [Результаты с устройства] позволяет отобразить результаты поиска писем, сохраненных на планшетном ПК.
- Нажатие [Результаты с сервера] позволяет отобразить результаты поиска писем, сохраненных на сервере.

Изменение нескольких писем

Вы можете выбрать несколько писем и переместить их в другую папку или удалить.

1. В списке электронной почты или в окне электронной почты установите флажок напротив необходимых писем. Письма, отмеченные флажками, будут выбраны.
2. После выбора писем внесите в них изменения, например перенесите в другую папку или удалите.

Браузер

Приложение Браузер предоставляет доступ к веб-сайтам в Интернете. Вы можете отображать/переключаться между несколькими веб-сайтами с помощью вкладок.

1. Нажмите  для запуска приложения Браузер.

Совет

- Если вы не можете найти значок для запуска приложения, посмотрите в средстве запуска приложений, которое отображается при нажатии на  [Приложения] в правой верхней части главного экрана.
- Некоторые веб-сайты могут не отображаться, так как браузер не поддерживает формат фото/видео либо подключаемый модуль.



Просмотр веб-сайтов

1. Нажмите в браузере адресную строку.
Отобразится экранная клавиатура.
2. Введите URL-адрес веб-сайта и нажмите клавишу ENTER.

Примечание

- Если содержимое отображается неправильно, нажмите [Настройки] и [Дополнительные функции] в меню параметров, затем выберите [Включить Быстрый просмотр], чтобы снять флажок.

Совет

- Вы можете выполнять поиск в Интернете с помощью ключевых слов или фраз, если не знаете URL-адрес, необходимый для шага 2.
- Если адресная строка не отображается в верхней части экрана, нажмите вкладку.
- Чтобы добавить вкладку, нажмите  в правом конце списка вкладок.
- Чтобы удалить вкладку, нажмите  в правом конце вкладки.

Просмотр/удаление журнала

Для просмотра посещенных веб-сайтов нажмите  и [История] в левой верхней части экрана.

Чтобы удалить журнал, нажмите  и [Очистить историю] после отображения журнала.

Использование закладок

Закладки позволяют запоминать URL-адреса часто посещаемых веб-сайтов и обеспечивают к ним быстрый доступ. Вы также можете создать эскизы на главном экране, которые будут являться ярлыками URL-адресов.

Добавление закладки на URL-адрес

Нажмите  справа от адресной строки для просмотра подробной информации, затем выберите [OK].

Создание эскиза URL-адреса на главном экране

Нажмите  справа от адресной строки, выберите  [Главный экран] в качестве местоположения и нажмите [OK].

Доступ к веб-сайтам с помощью закладок

Нажмите  для вызова списка имеющихся закладок. Выберите в списке необходимый веб-сайт.

Камера

Вы можете создавать фото и видео с помощью встроенной передней и задней камер. Также доступны различные настройки съемки, например изменение размера изображения. В фотографии можно также добавить информацию о месте, где она была создана.

1. Нажмите  для запуска приложения Камера.

Совет

- Если вы не можете найти значок для запуска приложения, посмотрите в средстве запуска приложений, которое отображается при нажатии на  [Приложения] в правой верхней части главного экрана.
- Чтобы добавить в фотографию информацию о месте съемки, необходимо включить GPS либо подключить планшетный ПК к сети при создании фото.
- Вы также можете просматривать фото и видео с помощью приложения Галерея.

Создание фото/видео

1. Запустите приложение Камера.



Нажмите  или  в левой верхней части экрана для выбора фото или видео.

2. Наведите камеру на объект и нажмите  или .

Для фотографий: Будет сделан снимок.

Для видео: Начнется запись видео. Повторное нажатие  приведет к остановке записи.

Совет

- Задняя камера оснащена автофокусировкой. После нажатия , когда объект будет в фокусе, будет сделан снимок.
- Вы можете переключаться между передней и задней камерой, нажимая  или  в правой верхней части экрана.

Завершение работы с приложением Камера

Нажмите  на строке состояния в левой нижней части экрана. Если строка состояния не отображается, нажмите один раз в левой нижней части экрана.

Примечание

- Авторские права
На созданных на планшетном ПК изображениях и музыкальных композициях можно поставить знак авторского права. Несанкционированное использование таких материалов не для частных целей может привести к нарушению авторских прав. Использование или изменение изображений или имен людей без их согласия может привести к нарушению авторских прав. Поэтому необходимо принимать во внимание авторские права при размещении изображений на веб-сайтах в Интернете. На некоторых мероприятиях видеосъемка запрещена даже для частного использования. Несанкционированная съемка таких материалов может привести к нарушению законов об авторских правах.

Музыкальный плеер

Приложение Музыкальный плеер позволяет воспроизводить музыку, расположенную на планшетном ПК или в домашней сети. Вы также можете отправлять музыку на другое DLNA-сертифицированное устройство и воспроизводить ее на таком устройстве.

Вы можете найти и отобразить подробную информацию о воспроизводимом альбоме или композиции, а также добавить к содержимому обложку или тексты. Использование 12 TONE ANALYSIS расширяет возможности управления музыкой. Вы можете также изменить настройки обработки звука с помощью эквалайзера.

1. Нажмите  для запуска приложения Музыкальный плеер.

Откроется окно обзора.

Совет

- Если вы не можете найти значок для запуска приложения, посмотрите в средстве запуска приложений, которое отображается при нажатии на  [Приложения] в правой верхней части главного экрана.

Воспроизведение музыки на планшетном ПК

1. Нажмите элементы списка, папки или альбомы, чтобы выбрать альбом, композиции или список воспроизведения для прослушивания.



Начнется воспроизведение.

Совет

- Значок воспроизведения будет отображаться в правой нижней части экрана.
- Если переместить обложку вправо или влево по экрану воспроизведения, отображаемого при нажатии обложки в левой верхней части экрана просмотра, отобразится информация о воспроизводимом содержимом и список композиций.
- При извлечении наушников во время воспроизведения воспроизведение будет автоматически приостановлено для предотвращения громкого воспроизведения из планшетного ПК.

Изменение дисплея

Нажмите список в левой части экрана просмотра.

- [ Просм. рис. обл.]: Отображает обложки всех альбомов.
- [ SensMe(TM) channels]: Автоматически распределяет музыкальное содержимое по каналам в соответствии с типом музыки. Вы можете выбрать канал в соответствии с временем дня или настроением.
- [ Библиотека]: Отображает музыкальное содержимое по композициям, альбомам, исполнителям и др.

Воспроизведение музыкального содержимого на других устройствах с помощью его отправки (Throw) с планшетного ПК

С помощью планшетного ПК вы можете отправлять музыкальное содержимое на другое DLNA-сертифицированное устройство по домашней сети и воспроизводить его на таком устройстве [\[Подробнее\]](#).

Примечание

- При отображении другого экрана с помощью нажатия на  во время управления другим устройством (устройство воспроизведения) с помощью планшетного ПК вернитесь на экран управления с помощью панели уведомления.

Совет

При передаче содержимого на устройство вы можете воспроизводить на планшетном ПК другое содержимое.

Поиск связанной информации

Вы можете легко находить информацию о воспроизводимой музыке.

1. Нажмите обложку в левой верхней части экрана просмотра.
Отобразится экран воспроизведения.
2. Дважды проведите пальцем по обложке влево.
3. Нажмите название композиции, имя исполнителя или имя альбома, который необходимо найти.
4. Выберите и нажмите в списке отобразившееся приложение, которое необходимо использовать для поиска.
Начнется поиск с помощью выбранного приложения.

Добавление обложки к альбому или композиции

Вы можете добавить фото или изображение для использования в качестве обложки к альбому или композиции.

1. Нажмите обложку в левой верхней части экрана просмотра.
Отобразится экран воспроизведения.
2. Нажмите меню параметров.
3. Выберите [Добавить рисунок обложки].
4. Следуйте инструкциям на экране для выбора фото или изображения в качестве обложки.

Совет

- При добавлении обложки к альбому нажатие и удержание обложки или альбома в списке позволяет перейти к шагу 3.

Удаление обложки

В шаге 3 нажмите [Удалить рисунок обложки].

Добавление текста к композиции

Вы можете добавить или изменить тексты композиций в виде обычного текста. Планшетное планшетный ПК поддерживает файлы в форматах .lrc и .txt.

1. Нажмите обложку в левой верхней части экрана просмотра.
Отобразится экран воспроизведения.
2. Нажмите меню параметров.
3. Выберите [Добавить тексты песен].
4. Следуйте инструкция на экране для ввода или выбора текстов.

Удаление текстов

В шаге 3 нажмите [Удалить тексты песен].

Анализ музыкального содержимого

При запуске SensMe(TM) channels или визуализатора отобразится уведомление, если композиции не были проанализированы. Уведомление можно отключить в настройках 12 TONE ANALYSIS.

Совет

- Анализ композиций выполняется с помощью технологии Sony 12 TONE ANALYSIS. Результаты анализа будут применены к SensMe(TM) channels, а визуализатор будет изменять изображение в соответствии с ритмом композиции.

Видеоплеер

Приложение Видеоплеер позволяет воспроизводить видео. Вы также можете отправлять видео ([Throw]) на другое DLNA-сертифицированное устройство и воспроизводить его на таком устройстве. Можно также выполнять поиск эпизодов. Можно отобразить подробную информацию о текущем видео, а также удалить его.

1. Нажмите  для запуска приложения Видеоплеер.

Совет

- Если вы не можете найти значок для запуска приложения, посмотрите в средстве запуска приложений, которое отображается при нажатии на  [Приложения] в правой верхней части главного экрана.
- Вы можете копировать видеофайлы на планшетный ПК с помощью следующих способов:
 - Подключите планшетный ПК к компьютеру с помощью кабеля microUSB и перетащите на него видеофайлы.
 - Передайте видеофайлы с карты памяти SD с помощью приложения Перед. файлов.
 - Приобретите или возьмите напрокат видеофайлы с Video Unlimited*¹.

*1 Video Unlimited — это видеослужба, доступная на Sony Entertainment Network.

Воспроизведение видео на планшетном ПК

1. Нажмите папки или значки, чтобы выбрать видео для воспроизведения. Начнется воспроизведение и отобразится экран воспроизведения.

Совет

- Вы можете воспроизводить видео, приобретенное на Video Unlimited*¹.
- С помощью меню параметров на экране воспроизведения можно переключать субтитры и звуки.
- Нажатие  (перемотка вперед) позволяет воспроизводить видео в 1,5 раза быстрее. Вы можете увеличить скорость воспроизведения до 10, 30 и 100 (максимум) раз, последовательно нажимая кнопку.
- При извлечении наушников во время воспроизведения воспроизведение будет автоматически приостановлено для предотвращения громкого воспроизведения из планшетного ПК.

*1 Video Unlimited — это видеослужба, доступная на Sony Entertainment Network.

Воспроизведение видео на других устройствах с помощью его отправки (Throw) с планшетного ПК

С помощью планшетного ПК вы можете отправлять видео на другое DLNA-сертифицированное устройство по домашней сети и воспроизводить его на таком устройстве [\[Подробнее\]](#).

Примечание

- При отображении другого экрана с помощью нажатия  во время управления другим устройством (устройство воспроизведения) с помощью планшетного ПК вернитесь на экран управления с помощью панели уведомления.
- Вы не можете отправлять и воспроизводить на другом устройстве (устройство воспроизведения) видео, приобретенное на Video Unlimited*¹.

Совет

- При передаче содержимого на устройство вы можете воспроизводить на планшетном ПК другое содержимое.

*1 Video Unlimited — это видеослужба, доступная на Sony Entertainment Network.

Отображение подробной информации о видео

1. На экране воспроизведения нажмите меню параметров.
2. Выберите [Сведения].
Отобразится подробная информация о текущем видео.

Совет

- В списке видео нажмите и удерживайте видео, информацию о котором вы хотите отобразить, затем перейдите к шагу 2.
- При нажатии названия видео на экране дополнительной информации вы можете выполнять поиск информации о воспроизводимом видео.

Удаление видео

1. На экране воспроизведения нажмите меню параметров.
2. Выберите [Удалить].
Видео будет удалено.

Совет

- В списке видео нажмите и удерживайте видео, которое необходимо удалить, затем перейдите к шагу 2.

Поиск эпизодов

Вы можете выполнять поиск эпизодов в воспроизводимом видео.

1. На экране воспроизведения нажмите .
Отобразится экран поиска эпизодов.
2. Проведите по экрану влево/вправо, чтобы выбрать эпизод для начала воспроизведения и нажмите его.
Воспроизведение начнется с выбранного эпизода.

Совет

- При нажатии кнопки в центре экрана можно изменить продолжительность эпизодов.

Возможности домашней сети

При подключении планшетного ПК к домашней сети можно выполнять следующие действия.

Воспроизведение содержимого, находящегося на другом устройстве (сервере)

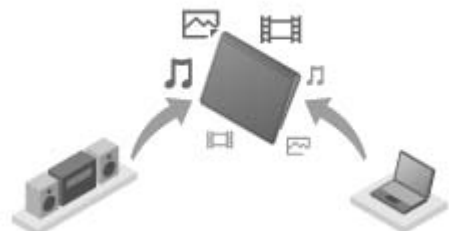

При подключении планшетного ПК к DLNA-сертифицированному серверу (например компьютеру) [\[Подробнее\]](#), вы можете воспроизводить на планшетном ПК видео, фото, музыку и другое содержимое, расположенное на сервере мультимедиа.

Передача (Throw) содержимого на другое устройство и его воспроизведение

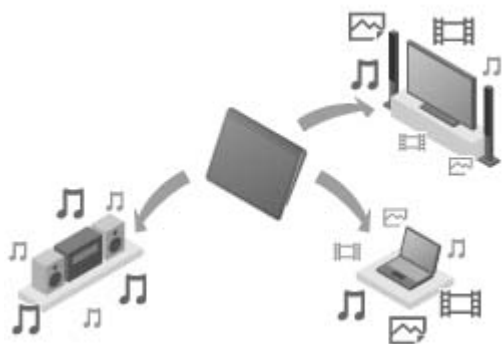

Вы можете отправлять видео, фото и музыку с планшетного ПК на другое устройство (устройство воспроизведения) и воспроизводить его на этом устройстве.

Совет

- С помощью планшетного ПК можно также отправлять содержимое с сервера на другое устройство (устройство воспроизведения) по домашней сети и воспроизводить его на этом устройстве.

Сведения о DLNA

Необходимо подключить DLNA-сертифицированные устройства к домашней сети для воспроизведения на планшетном ПК содержимого, расположенного на другом устройстве (сервере) или воспроизведения на другом устройстве (устройство воспроизведения) содержимого, расположенного на планшетном ПК.



Устройства, которые могут выполнять роль сервера

DLNA-сертифицированный компьютер, DLNA-сертифицированное аудиоустройство и др.

Устройства, которые могут выполнять роль устройств воспроизведения

DLNA-сертифицированный телевизор, DLNA-сертифицированный компьютер и др.

Совет

- DLNA — это аббревиатура Digital Living Network Alliance (альянс цифровых сетей для дома). Название DLNA обозначает организацию, которая занимается разработкой методов передачи цифрового содержимого, например музыки и изображений, по домашней сети, и представляет собой систему в целом.

Подготовка домашней сети

Подключите DLNA-сертифицированные устройства к домашней сети с помощью следующих действий.

Например: При использовании компьютера в качестве сервера и телевизора в качестве устройства воспроизведения

1. Подключите к домашней сети компьютер, который будет являться сервером.
Дополнительные сведения о настройках DLNA см. в инструкциях по эксплуатации, прилагаемых к компьютеру.
2. Подключите к домашней сети телевизор, который будет использоваться как устройство воспроизведения и на который будет передаваться содержимое.
Дополнительные сведения о настройках DLNA см. в инструкциях по эксплуатации, прилагаемых к устройству воспроизведения.
3. Подключите планшетный ПК к домашней сети [\[Подробнее\]](#).

Примечание

- В зависимости от сервера или устройства воспроизведения может потребоваться регистрация планшетного ПК или устройства воспроизведения на сервере. В противном случае список содержимого на сервере или содержимое, переданное на устройство воспроизведения, не будут отображаться, вызывая ошибку на устройстве воспроизведения. Дополнительные сведения см. в инструкциях по эксплуатации, прилагаемых к устройствам.

Воспроизведение содержимого, находящегося на другом устройстве (сервере)

Вы можете воспроизводить на планшетном ПК видео, фото и музыку, расположенные на сервере [\[Подробнее\]](#). Избранное содержимое и папки будут отмечены закладками.

Для использования домашней сети необходимо заранее выполнить подготовительные действия [\[Подробнее\]](#).

1. Нажмите  для запуска приложения DLNA.

При первом запуске приложения DLNA:

В отобразившемся окне будут приведены необходимые действия и описаны подготовительные меры.

Если приложение DLNA использовалось ранее:



Поиск серверов будет осуществлен автоматически и их список отобразится в верхней части экрана.

2. Нажмите значок сервера, удерживая содержимое, которое необходимо воспроизвести.
3. Нажмите элемент списка, папку или др., чтобы выбрать содержимое для воспроизведения. Запустится приложение, которое поддерживает содержимое, и начнется воспроизведение.

Примечание

- Планшетный ПК не поддерживает воспроизведение некоторого содержимого.
- При извлечении наушников во время воспроизведения воспроизведение будет автоматически приостановлено для предотвращения громкого звучания из планшетного ПК.

Совет

- Если вы не можете найти значок для запуска приложения, посмотрите в средстве запуска приложений, которое отображается при нажатии на  [Приложения] в правой верхней части главного экрана.
- Папки, выбранные для текущей папки, перечислены по порядку под списком серверов. Вы можете вернуться в предыдущие папки, нажав элементы списка.
- Если в шаге 2 сервер не удалось обнаружить, обновите список серверов в меню параметров в правой верхней части экрана.
- Отмеченное закладками содержимое и папки отображаются в верхней части экрана со списком серверов. Нажмите закладки в шаге 2 для выбора их содержимого. Если отмеченное закладками содержимое не отображается, нажмите  напротив значков сервера для отображения содержимого.

Добавление закладок в папки или содержимое

Нажмите  в правой части каждой папки или элемента содержимого, для которого необходимо установить закладку.

Удаление закладки

Нажав и удерживая закладку, которую вы хотите удалить из списка в верхней части экрана, выберите [\[Удалить закладку\]](#).

Воспроизведение содержимого на других устройствах с помощью отправки (Throw)

Видео, фото и музыка, которые можно воспроизвести на планшетном ПК, отправлены на другое устройство (устройство воспроизведения [\[Подробнее\]](#)) по домашней сети и воспроизводятся на этом устройстве.

Вы можете использовать данную функцию с Видеоплеер (видео), Галерея (фото), Музыкальный плеер (музыка) и приложениями DLNA.

Для использования домашней сети необходимо заранее выполнить подготовительные действия [\[Подробнее\]](#).

1. Нажмите содержимое, которое необходимо отправить и воспроизвести.
Начнется воспроизведение содержимого.
2. Выберите  (Throw).
3. Нажмите значок устройства, на которое необходимо отправить содержимое в списке значков устройств воспроизведения.
На выбранном устройстве начнется воспроизведение. Вы можете управлять воспроизведением с помощью планшетного ПК.

Примечание

- Некоторое содержимое может не воспроизводиться на других устройствах (устройства воспроизведения).
- При отображении другого экрана с помощью нажатия  во время управления другим устройством (устройство воспроизведения) с помощью планшетного ПК вернитесь на экран управления с помощью панели уведомления.
- Содержимое, приобретенное на Video Unlimited*¹ или защищенное авторскими правами, не может быть отправлено (Throw) и воспроизведено на другом устройстве (устройство воспроизведения). Для воспроизведения на другом устройстве подключите планшетный ПК к компьютеру с помощью USB-кабеля, чтобы передать содержимое с помощью Media Go.



Совет

- Вы также можете выбрать и воспроизвести содержимое, расположенное на другом устройстве (сервере) с помощью приложения DLNA ([\[Подробнее\]](#)) и перейти к шагу 2.
- При нажатии и удерживании содержимого приложения Галерея вы можете перейти к шагу 2.
- При нажатии [Throw] в меню, отображаемого при нажатии и удерживании списка содержимого в приложении DLNA, Видеоплеер или Музыкальный плеер, вы также можете перейти к шагу 3.
- При передаче содержимого на устройство вы можете воспроизводить на планшетном ПК другое содержимое.

*1 Video Unlimited — это видеослужба, доступная на Sony Entertainment Network.

Перед. файлов



Приложение Перед. файлов позволяет передавать данные между внутренней памятью и картой памяти SD, а также между внутренней памятью и записывающим носителем, подключенным к разъему microUSB.

1. Вставьте карту памяти SD в соответствующий разъем или подключите записывающий носитель к разъему microUSB. Откроется окно подтверждения.
 2. Выберите [Перед. файлов].
Запустится приложение Перед. файлов.
 3. Нажмите файл или папку, которую необходимо передать, и установите флажок.
 - Нажатие значка записывающего носителя позволяет переключаться между окнами импорта и экспорта.
 - Для перемещения в папку нажмите значок папки в списке. Для отображения подробной информации о папке нажмите и удерживайте ее значок.
 4. Для выбора целевой папки нажмите  в [Импортировать в] или [Экспортировать в].
Если вы не выберете папку, файл будет передан в папку [transferred] на носителе.
 5. Выберите  или .
- Начнется передача файла.

Примечание

- Не извлекайте носитель во время передачи данных.

Совет

- Вы также можете запустить приложение Перед. файлов, нажав  в средстве запуска приложения, отображаемого при нажатии на  [Приложения] в правой верхней части главного экрана.

Пульт ДУ

Приложение Пульт ДУ позволяет использовать планшетный ПК в качестве пульта дистанционного управления для различных аудио- и видеоустройств.

Вы можете использовать “жестовое” дистанционное управление, например прокрутку и перелистывание, а также “полнофункциональное” дистанционное управление, выполняемое с помощью нажатия.

1. Нажмите  для запуска приложения Пульт ДУ.

Совет

- Если вы не можете найти значок для запуска приложения, посмотрите в средстве запуска приложений, которое отображается при нажатии на  [Приложения] в правой верхней части главного экрана.

Регистрация дистанционного управления с помощью установки категории и выбора производителя

Дистанционное управление обычно регистрируется следующим образом.

1. Запустите приложение Пульт ДУ.
2. Выберите  [Регистрация устройства] или [Регистрация устройства] .
3. Выберите [Простая регистрация].
4. Зарегистрируйте планшетный ПК в качестве дистанционного управления, следуя инструкциям на экране. Выполните [Тест пульта дистанционного управления] при необходимости. После завершения настройки отобразится список устройств. Планшетное планшетный ПК можно использовать для дистанционного управления.

Совет

- Если вы не можете найти категорию или производителя, дайте планшетному ПК запомнить сигнал дистанционного управления, затем зарегистрируйте его.
- В зависимости от категории и производителя могут отображаться два или более устройств. В этом случае протестируйте работу дистанционного управления с каждым отображаемым “типом” и выберите исправный.

Регистрация в качестве дистанционного управления для другого устройства

Нажмите на  [Регистрация устройства] в списке устройств.

Запоминание сигнала дистанционного управления и его регистрация

Если вы не можете найти категорию или производителя устройства в [Простая регистрация], зарегистрируйте устройство дистанционного управления следующим образом.

1. Запустите приложение Пульт ДУ.
2. Выберите  [Регистрация устройства] или [Регистрация устройства] .
3. Выберите [Программирование через пульт дист. Управления].
4. Выберите категорию.
Устройство дистанционного управления будет отображено на экране.
5. Нажмите кнопку, для которой необходимо назначить сигнал.

6. Когда отобразится меню, нажмите [Программирование удаленных команд].
7. Поднесите регистрируемое устройство дистанционного управления близко к ИК-порту планшетного ПК, нажмите [Пуск] и выберите кнопку, для которой необходимо назначить сигнал.
После регистрации кнопки на экране отобразится устройство дистанционного управления.

Совет

- Чтобы назначить несколько кнопок, повторите шаги 4-7.

Использование планшетного ПК в качестве пульта дистанционного управления

Доступно два следующих типа дистанционного управления.

- “Полнофункциональное” дистанционное управление
Вы можете управлять устройством, нажимая кнопки как на обычном ИК-пульте.
- “Жестовое” дистанционное управление
Новый способ дистанционного управления. Устройство реагирует на движение пальцев, например нажатие или проведение, в любой части сенсорного экрана. Таким образом вы можете управлять планшетный ПК интуитивно, не смотря на экран.

1. На экране планшетного ПК нажмите значок устройства для управления.

Отобразится экран дистанционного управления, с помощью которого вы можете управлять устройством. При нажатии кнопки в правой верхней части экрана дистанционного управления можно переключаться между “жестовым” и “полнофункциональным” дистанционным управлением.

Совет

- Значок устройства отображается в левой верхней части экрана дистанционного управления. При нажатии кнопок в левой и правой части значка можно переключать управляемые устройства.

Социоридер

Приложение Социоридер предоставляет доступ к SNS (Social Networking Services — службы социальных сетей), например Twitter и Facebook. Сообщения в нескольких службах отображаются на одном экране.

Вы также можете фильтровать сообщения по различным условиям, например по сообщениям только с видео или только с фото.

1. Нажмите  для запуска приложения Социоридер.

Перед регистрацией учетной записи: Отобразится экран для регистрации учетной записи.

После регистрации учетной записи: Отобразится список сообщений.

Совет

- Если вы не можете найти значок для запуска приложения, посмотрите в средстве запуска приложений, которое отображается при нажатии на  [Приложения] в правой верхней части главного экрана.

Галерея

Приложение Галерея позволяет отобразить или воспроизвести фотографии и видео на планшетном ПК или Веб-альбомы Picasa. Вы можете отправлять фотографии на другое DLNA-сертифицированное устройство и воспроизводить их на таком устройстве, а также публиковать фото в сетевых службах для обмена с друзьями.

Вы можете отобразить дополнительную информацию о фото и видео, а также сортировать и фильтровать их. Вы также можете обрезать фотографии, указав диапазон.

1. Нажмите  для запуска приложения Галерея.

Совет

- Если вы не можете найти значок для запуска приложения, посмотрите в средстве запуска приложений, которое отображается при нажатии на  [Приложения] в правой верхней части главного экрана.



Воспроизведение фото и видео на планшетном ПК

1. Нажмите альбомы или значки, чтобы выбрать фото или видео для воспроизведения.
Выбранные фото или видео будут воспроизводиться на экране воспроизведения.

Совет

- Вы можете воспроизводить фото и видео, расположенные на Веб-альбомы Picasa. Если вы настроите синхронизацию с Веб-альбомы Picasa, доступную для учетной записи Google, которая назначена для приложения Настройки, в списке альбомов отобразится Веб-альбомы Picasa.
- С помощью меню в правой верхней части экрана можно выполнить сортировку фото и видео, например по времени и месту, где они были сделаны.
- Последовательно нажав и удерживая эскизы, вы можете выбрать несколько фото и видео.
- Вы можете управлять воспроизведением на экране воспроизведения.



Раскрытие области отображения фото

Нажмите  в правой верхней части экрана отображения фото. Для скрытия нажмите .

Отображение фото во весь экран

Нажмите [Заполнять весь экран] в меню параметров экрана воспроизведения фото. Для отмены просмотра в полноэкранном режиме нажмите [Умещать на экране].

Отображение места съемки

Нажмите  или , скрыв область отображения. Если фотография содержит информацию о месте съемки, отобразится карта с указанием места. Для возврата к значкам нажмите .

Совет

- Вы можете делать снимки, содержащие информацию о месте съемки, с помощью встроенных камер.

Воспроизведение фото на другом устройстве с помощью передачи (Throw) с планшетного ПК

С помощью планшетного ПК вы можете отправлять фото на другое DLNA-сертифицированное устройство по домашней сети и воспроизводить их на таком устройстве [\[Подробнее\]](#).

- При отображении другого экрана с помощью нажатия  во время управления другим устройством (устройство воспроизведения) с помощью планшетного ПК вернитесь на экран управления с помощью панели уведомления.

Совет

- При передаче содержимого на устройство вы можете воспроизводить на планшетном ПК другое содержимое.

Обмен фото и видео

1. Нажмите и удерживайте альбом или эскизы фотографий, которыми вы хотите обменяться, затем нажмите .
2. Нажмите имя службы, с помощью которой вы хотите выполнить обмен фото или видео.
3. Опубликуйте фото или видео, следуя инструкциям на экране.

Совет

- Последовательно нажав и удерживая эскизы, вы можете выбрать несколько фото и видео.

Автоматическое воспроизведение фотографий (слайд-шоу)

1. Выберите альбомы или эскизы фотографий, которые вы хотите воспроизвести в виде слайд-шоу, затем нажмите . Начнется воспроизведение слайд-шоу.

Обрезка фото

1. На экране воспроизведения нажмите меню параметров и выберите [Обрезать].
2. Укажите диапазон обрезания и нажмите .
Фото будет обрезано в соответствии с указанным диапазоном.

Personal Space

Удобный бесплатный обмен фото и видео с друзьями и родственниками!

Просто выберите на планшетном ПК Галерею или выполните съемку с помощью встроенной камеры.

Теперь не требуется отправлять снимки с помощью электронной почты, изменять размер и выполнять кодировку вручную.

Общие группы позволяют вам и вашим друзьям просматривать общее содержимое в Интернете, смартфонах и других подключенных устройствах.

Дополнительную информацию см. по адресу <http://personalspace.sony.net>

Примечание

- Данное приложение или служба могут быть недоступны в некоторых странах/регионах.
- Personal Space предоставляет 1 Гб свободного места бесплатно.

Сведения о поддержке

- Великобритания
http://support.sony-europe.com/personal_space/index.aspx?site=odw_en_GB
- Франция
http://support.sony-europe.com/personal_space/index.aspx?site=odw_fr_FR
- Германия
http://support.sony-europe.com/personal_space/index.aspx?site=odw_de_DE

Торговые марки

- Personal Space является торговой маркой Sony Corporation.

Reader

Вы можете хранить свои любимые электронные книги на планшетном ПК. Интуитивно понятный дизайн позволяет читать в дороге, создавать закладки, выделять и изменять размер шрифта при чтении. Вы также можете синхронизировать эти элементы с другими совместимыми устройствами. Вы можете легко приобрести содержимое с помощью интерактивной службы Reader(TM) Store. В странах, где приобретение содержимого через Reader Store невозможно, вы можете читать книги на планшетном ПК, установив их с карты памяти (книги, не защищенные авторскими правами).

- Создание закладок и выделение текста
- Регулировка размера шрифта
- Синхронизация с другими совместимыми устройствами
- Интуитивно понятное управление

Примечание

- Для приобретения и чтения цифровых книг необходимо создать учетную запись Reader(TM) Store. Если у вас уже есть идентификатор Adobe, вы можете использовать идентификатор пользователя и пароль для создания учетной записи Reader(TM) Store.

Торговые марки

- Sony Electronics Inc., Sony и логотип Sony являются торговыми марками Sony Corporation.
- Все другие торговые марки являются собственностью соответствующих владельцев. Все права защищены.

Ustream

Ustream поддерживает передачу видео в режиме реального времени, позволяя его демонстрировать большой аудитории. С помощью Ustream для Android вы можете выполнять мгновенное вещание и никогда не пропускать важные детали. Просматривайте события в режиме реального времени, отправляйте письма о предстоящих событиях, следите за последними передачами и общайтесь в социальных сетях, где бы вы ни были.

- Выполняйте вещание и взаимодействуйте с аудиторией с помощью чата и голосования
- Просматривайте события в режиме реального времени и принимайте участие в чате
- Откройте для себя самое лучшее содержимое Ustream в разделе “Популярное”
- Смотрите любимые шоу, присоединившись к Ustream Crowds и отслеживая события, в которых вы участвуете
- Обменивайтесь найденным или выложенным содержимым в социальных сетях

Теперь и для планшетных устройств Android 3.0.

Примечание

- Данное приложение или служба могут быть недоступны в некоторых странах/регионах.

Сведения о поддержке

<http://www.ustream.tv/support-center/mobile>

Zinio

Zinio — это ведущее в мире приложение для чтения на мобильных устройствах, позволяющее просматривать лучшие журналы в цифровом формате. Zinio позволяет читать и обмениваться статьями ведущих изданий, оформлять цифровую подписку или приобретать отдельные номера, а также управлять библиотекой на нескольких устройствах. Читайте то, что вам нравится!

Примечание

- Данное приложение или служба могут быть недоступны в некоторых странах/регионах.

Сведения о поддержке

<http://www.zinio.com/help/index.jsp>

Evernote

Evernote позволяет сделать планшетный ПК вашим незаменимым помощником. Это удостоенное награды приложение позволяет хранить и в любой момент просматривать лучшие моменты вашей жизни. От заметок до творческих идей, снимков и записей — загрузите все в Evernote и просматривайте благодаря мгновенной синхронизации планшетного ПК с Интернетом и ПК.

Сведения о поддержке

<http://www.evernote.com/about/contact/support/>

HD Games

Загрузите на ваш планшет системы Android игры из раздела Top HD Games онлайн магазина Gameloft. Доступны такие хиты, как Asphalt 6, Real Football 2011 и N.O.V.A. 2 - Near Orbit Vanguard Alliance.

Сведения о поддержке

support@gameloft.com

- Великобритания
0-808-234-8679 (пн.-пт. 08:00-17:00)
- Франция
0-800-903-778 (пн.-пт. 09:00-18:00)
- Германия
0-800-182-8613 (пн.-пт. 09:00-18:00)
- Испания
900-868-529 (пн.-пт. 09:00-18:00)
- Италия
39-0662-20-7635 (пн.-пт. 09:00-18:00)
- Россия
Поддержка только по электронной почте
- Швеция
46-850-163-257 (пн.-пт. 09:00-17:00)
- Норвегия
47-241-595-12 (пн.-пт. 09:00-15:00)
- Дания
45-72-27-42-22 (пн.-пт. 09:00-15:00)
- Финляндия
35-89-725-190-22 (пн.-пт. 09:00-15:00)
- Нидерланды
31-20-51-74-737 (пн.-пт. 09:00-18:00)
- Бельгия
0800-773-85 (французский), 0800-793-17 (английский) (пн.-пт. 09:00-18:00)
- Австрия
0800-296-458 (пн.-пт. 09:00-18:00)
- Швейцария
0-800-838-654 (немецкий), 0-800-835-164 (французский), 0-800-835-164 (английский) (пн.-пт. 09:00-18:00)
- Португалия
0-800-863-334 (пн.-пт. 08:00-17:00)
- Турция
Поддержка только по электронной почте
- Польша
48-22-398-73-03 (пн.-пт. 09:00-18:00)

Foursquare

Foursquare позволяет изучать мир вокруг вас. Общайтесь с друзьями, изучайте полезные советы, пользуйтесь скидками и бонусами.

Находясь в дороге вы можете легко рассказать друзьям о своем местоположении, получить их комментарии (“Я за углом, забегу поздороваться”) и полезные советы (“Равиоли с лобстером — лучшее блюдо ресторана”). Многие магазины предлагают скидки и бонусы для пользователей Foursquare, и вы сможете заработать очки и значки, делая то, что вам нравится.

Удачи в исследованиях!

Примечание

- Данное приложение или служба могут быть недоступны в некоторых странах/регионах.

Сведения о поддержке

<http://support.foursquare.com/home>

Crackle

Смотрите полные версии фильмов и ТВ-программ на планшетном ПК.

Для планшетного ПК по требованию доступны около 250 фильмов и более 1000 ТВ-программ.

Примечание

- Данное приложение или служба могут быть недоступны в некоторых странах/регионах.

Сведения о поддержке

<http://www.crackle.com/support/help.aspx>

android@crackle.com

Сведения о резервном копировании

Необходимо регулярно копировать и сохранять данные с планшетного ПК на другом устройстве хранения (резервирование). Различные данные, например записанные изображения, загруженная музыка или видео, будут накапливаться на планшетном ПК при его использовании. Неожиданная ошибка планшетный ПК может привести к повреждению или потере данных. В качестве защиты от таких случаев рекомендуется регулярно выполнять резервное копирование, чтобы защитить важные данные.

Примечание

- Некоторые данные на планшетном ПК скопировать невозможно.
- Для некоторых настроек и приложений резервное копирование не предусмотрено. Создайте письменные заметки и храните их в надежном месте.

Данные, для которых можно выполнить резервное копирование

Вы можете копировать и хранить на планшетном ПК следующие данные для резервного копирования.



- Музыка, фильмы, электронные книги, не защищенные авторскими правами
- Файлы игр
- Изображения/обои

Эти данные хранятся в следующих папках.

- Музыкальные файлы: \Music
- Обои: \Pictures
- Видеофайлы: \Movie
- Файлы изображений: \DCIM
- Файлы игр: \games
- Электронные книги: \Reader

Резервное копирование данных

Для хранения данных на картах памяти SD используйте приложение Перед. файлов.

1. Нажмите  [Приложения] и  для запуска приложения Перед. файлов.
2. Вставьте в планшетный ПК карту памяти SD.
3. Выберите файл/папку, которую необходимо скопировать с планшетного ПК.
4. Нажмите .

На карте памяти SD будет создана папка “\transferred”, и данные будут скопированы в эту папку.

Примечание

- Поскольку видео, приобретенное на Video Unlimited*¹, защищено авторскими правами, вы не сможете выполнить его копирование с помощью описанного выше способа. Скопируйте его на компьютер с помощью программы “Media Go”.

*1 Video — это видеослужба, предоставленная Sony Entertainment Network.

Wi-Fi-пров.





Приложение Wi-Fi-пров. позволяет проверять подключение планшетного ПК по Wi-Fi при возникновении сбоя подключения.

1. Нажмите  для запуска приложения Wi-Fi-пров..

2. Нажмите [Проверка] в правой верхней части экрана для запуска проверки подключения.

Все элементы будут проверены по очереди, и на экране отобразятся возможные причины сбоя и способы его устранения.

Совет

- Если вы не можете найти значок для запуска приложения, посмотрите в средстве запуска приложений, которое отображается при нажатии [ Приложения] в правой верхней части главного экрана.
- При нажатии  (Настройки) в правой верхней части экрана отображаются настройки подключения по Wi-Fi. Используйте  для возврата в приложение проверки подключения по Wi-Fi. При нажатии  для отображения главного экрана отобразится окно настроек во время следующего запуска приложения проверки подключения по Wi-Fi.

Копирование данных с компьютера на планшетный ПК

При подключении компьютера к планшетному ПК с помощью кабеля microUSB (продается отдельно) ([\[Подробнее\]](#)) можно копировать данные с компьютера на планшетный ПК. Скопированные данные можно будет воспроизводить на планшетном ПК.



Примечание

- Не отключайте кабель microUSB во время копирования данных. Это может привести к повреждению данных.
- Скопированные данные хранятся во внутренней памяти. Вы не сможете изменить место хранения данных.
- На планшетном ПК можно воспроизводить только данные в поддерживаемом формате.



Поддерживаемые форматы

Поддерживаемые форматы могут изменяться в зависимости от приложения и используемого содержимого.

Примечание

- Некоторые файлы могут не воспроизводиться на планшетном ПК.

Видео

Формат/ Кодек	Профиль	Максимальное разрешение	Максимальная скорость передачи (Мбит/с)	 Галерея	 Видеоплеер
				Разрешение	
H.263	Профиль0	704×576 (4CIF)	4	.mp4 .3gp	-
H.264 / AVC	Основной профиль	1920×1080	18	.mp4 .m4v .3gp	.mp4 .m4v .3gp
MPEG-4	Простой профиль / Расширенный простой профиль	1920×1080	10	.mp4 .3gp	.mp4 .m4v .3gp
WMV	Простой профиль / Главный профиль	1920×1080	20	-	.wmv

Музыка

Формат/ Кодек	Частота (кГц)	Максимальная скорость передачи (Кбит/с)	 Музыка	 Музыкальный плеер
			Разрешение	
AAC	До 48	160	.m4a	.m4a .mp4 .3gp
MP3	До 48	320	.mp3	.mp3
WAV	44,1	-	.wav	.wav
WMA	44,1	320	-	.wma
WMA Pro	44,1	192	-	.wma
FLAC	До 48	-	.flac	-
MIDI	-	-	.mid .xmf	-
Vorbis	До 48	256	.ogg	-

Фото

Формат/ Кодек	Максимальное разрешение (пикселей)	 Галерея
		Разрешение
JPEG	6048 × 4032	.jpg
GIF	2000 × 2000	.gif
PNG	2000 × 2000	.png
BMP	2000 × 2000	.bmp
WBMP	2000 × 2000	.wbmp

Калькулятор

Вы можете использовать планшетный ПК в качестве калькулятора. Помимо операций складывания, вычитания, умножения и деления доступны тригонометрические, экспоненциальные, логарифмические и др. функции.

1. Нажмите  для запуска приложения Калькулятор.

Совет

- Если вы не можете найти значок для запуска приложения, посмотрите в средстве запуска приложений, которое отображается при нажатии на  [Приложения] в правой верхней части главного экрана.

Календарь

На планшетном ПК можно управлять расписанием. С помощью регистрации учетной записи Google можно синхронизировать календарь Google и свое расписание, что позволяет работать с ним более удобно.

При использовании Microsoft Exchange Server можно управлять расписанием с помощью подключения к Microsoft Exchange Server.

Примечание

- Обратитесь к сетевому администратору для получения информации о подключении к Microsoft Exchange Server.

1. Нажмите  для запуска приложения Календарь.

Отобразится календарь.

Нажатие значков в правой верхней части экрана позволяет выполнять следующие действия.



: Добавление расписаний



: Настройка отображаемой даты



: Поиск расписания



: Дополнительные настройки приложения Календарь



[Сегодня]: Отображение сегодняшнего расписания



[Месяц]: Отображение календаря по месяцу



[Неделя]: Отображение календаря по неделе



[День]: Отображение расписания на один день

Совет

- Если вы не можете найти значок для запуска приложения, посмотрите в средстве запуска приложений, которое отображается при нажатии на  [Приложения] в правой верхней части главного экрана.
- Вы можете изменить месяц или дату с помощью перелистывания вверх/вниз/вправо/влево в расписании или мини-календаре.



Добавление расписания

1. Нажмите и удерживайте дату и время, для которых необходимо добавить расписание.
2. Введите дату и время начала, дополнительные сведения и нажмите  [Готово] в правой верхней части экрана.

Совет

- Вы можете настроить уведомление о приближении запланированной даты и времени.

Изменение расписания



1. Нажмите расписание, которое необходимо изменить.
2. Выберите [Сведения].
3. Нажмите  [Изменить] в правой верхней части экрана, введите элемент для изменения и нажмите  [Готово] в правой верхней части экрана.

Удаление расписания

1. Нажмите расписание, которое необходимо удалить.

2. Выберите [Удалить] и [ОК].

Примечание

- При обмене расписанием в календаре Google выбирайте пользователей, которые будут иметь доступ к расписанию очень внимательно, чтобы предотвратить его раскрытие нежелательным лицам.
- Если календарь автоматически не синхронизирован с календарем Google, нажмите [ Настройки] и [ Аккаунты и синхронизация], а затем проверьте включен ли параметр [Синхронизировать автоматически].
- Если календарь автоматически синхронизирован с календарем Google и вы изменяете расписание на компьютере или других устройствах, планшетный ПК будет автоматически подключено к календарю Google. Это может привести к увеличению нагрузки на подключение.

Контакты

В качестве часто используемых контактов можно установить имена контактов, телефоны, адреса и др. При регистрации учетной записи Google вы можете синхронизировать контакты с контактами Gmail для более удобной работы. При использовании Microsoft Exchange Server можно управлять подключением, подключившись к Microsoft Exchange Server.

Примечание

- Обратитесь к сетевому администратору для получения информации о подключении к Microsoft Exchange Server.
1. Нажмите  для запуска приложения Контакты.

Совет

- Если вы не можете найти значок для запуска приложения, посмотрите в средстве запуска приложений, которое отображается при нажатии [ Приложения] в правой верхней части главного экрана.

Регистрация контактов

1. Запустите приложение Контакты.
2. Выберите [ Добавить].
3. Введите данные и нажмите [Готово].
Контакт будет зарегистрирован.

Совет

- Если на планшетном ПК вы используете несколько учетных записей, нажмите [ Добавить] и (учетная запись, для которой необходимо добавить новые контакты) в шаге 2, затем перейдите к шагу 3.

Редактирование контактов

Нажмите контакт, который необходимо отредактировать и выберите  в правой верхней части экрана.

Удаление контактов



Нажмите контакт, который необходимо удалить и выберите [Удалить контакт] в меню параметров.

Присоединение контактов

Вы можете присоединить контакт лица, которое имеет два или более адреса электронной почты или др. и было зарегистрировано как несколько отдельных контактов.

1. Запустите приложение Контакты.
2. Нажмите контакты и выберите  в правой верхней части экрана.
3. Нажмите [Присоединить] в меню параметров.
4. Нажмите контакт, который необходимо присоединить.
Контакт, выбранный в шаге 2, будет присоединен к контакту, выбранному в шаге 4.

Примечание

- Если контакты автоматически не синхронизированы с контактами Google, нажмите [ Настройки] и [ Аккаунты и синхронизация], а затем проверьте включен ли параметр [Синхронизировать автоматически].

Часы

Часы хорошо различимы даже на дальнем расстоянии и имеют фон, который меняется в зависимости от времени. Вы можете использовать планшетный ПК как настольные часы, разместив его на кредл Sony (SGPDS1, продается отдельно) для планшетного ПК.

1. Нажмите  для запуска приложения Часы.

Отобразятся цифровые часы.

Нажатие значков позволяет выполнить следующие действия.



: Установка будильника



: Запуск приложения Галерея и слайд-шоу



: Воспроизведение музыки



: Возврат в главный экран



: Изменение двух уровней яркости экрана

Совет

- Если вы не можете найти значок для запуска приложения, посмотрите в средстве запуска приложений, которое отображается при нажатии [ Приложения] в правой верхней части главного экрана.
- На экране отображается время, установленное для будильника.

Регистрация учетной записи Twitter или Facebook

Вы можете зарегистрировать учетную запись Twitter или Facebook с помощью приложения Социоридер. Для этого требуется учетная запись Twitter или Facebook.

1. Нажмите  для запуска приложения Социоридер.
Отобразится экран настройки учетной записи.
2. Нажмите службу для регистрации в списке служб, отображаемом в правой части экрана.
3. Подтвердите учетную запись на странице проверки службы, отображаемой автоматически.
Зарегистрированная учетная запись отобразится в левой части экрана.
4. Выберите [ОК].
Отобразится список сообщений для зарегистрированной учетной записи.

Примечание

- Если в шаге 1 отобразится список сообщений, нажмите [Аккаунты] в меню параметров.

Совет

- С помощью Социоридер вы можете зарегистрировать одну учетную запись Facebook и несколько учетных записей Twitter.

Добавление учетной записи

Нажмите [Аккаунты] в меню параметров списка сообщений для отображения экрана настройки учетной записи и перейдите к шагу 2.

Удаление учетной записи

Нажмите [Аккаунты] в меню параметров списка сообщений для отображения экрана настройки учетной записи и выберите  справа от учетной записи, которую необходимо удалить.

Переключение отображаемых сообщений

Приложение Социоридер позволяет установить фильтры для отображаемых сообщений. Отфильтрованные сообщения называются “потоками”; несколько потоков можно зарегистрировать в Социоридер.

Зарегистрированные потоки отображаются в виде вкладок в левой верхней части экрана. Вы можете легко переключаться между потоками, например сообщениями от друзей, сообщениями от близких друзей, ответами и личными сообщениями.

1. Нажмите  для запуска приложения Социоридер.

Отобразится список сообщений.

Примечание

- Если отображается экран настройки учетной записи, зарегистрируйте учетную запись SNS [\[Подробнее\]](#).

Регистрация фильтров для отображения сообщений

1. Нажмите вкладку [+] в верхней части списка сообщений.
Отобразится экран [Создать новый поток].
2. Введите имя потока, нажмите [Добавить фильтр] и введите фильтр.
3. После завершения нажмите [Добавить].
Вы можете зарегистрировать несколько фильтров.
Для добавления других фильтров нажмите [Добавить фильтр].
4. После завершения ввода фильтров нажмите [ОК].
Зарегистрированный поток отобразится в верхней части списка сообщений в виде вкладки.

Изменение имени потока или фильтров для отображаемых сообщений

Нажмите вкладку потока, который вы хотите изменить на экране списка сообщений, затем нажмите [Настройки потока для вкладки] в меню параметров.

Удаление потока

Нажмите вкладку потока, который вы хотите удалить на экране списка сообщений, затем нажмите [Удалить вкладку] в меню параметров.

Примечание

- Вы не сможете удалить вкладки [Все друзья] и [Поиск].
- Вы можете изменять имя потока в [Сохранить результаты поиска как вкладку потоков] в меню параметров для результатов поиска, но не имя фильтров.

Отображение потока

Нажмите необходимую вкладку потока в списке сообщений. Сообщения, удовлетворяющие условиям зарегистрированных фильтров, отображаются с новыми сообщениями первыми.

Примечание

- При выборе друзей в качестве потоковых фильтров для отображения сообщений в списке будут отображаться только последние сообщения.

Совет

- Нажатие  и [Показывать только видео и картинки] в правом верхнем углу экрана приведет к отображению только тех

потоков, которые содержат сообщения с видео и фото.

Чтение и создание сообщений

Приложение Социоридер позволяет отображать все сообщения в нескольких службах, например Twitter и Facebook. Вы также можете опубликовать одно сообщение в нескольких службах одновременно.

1. Нажмите  для запуска приложения Социоридер.

Отобразится список сообщений.



Примечание

- Если отображается экран настройки учетной записи, зарегистрируйте учетную запись SNS [\[Подробнее\]](#).

Чтение сообщений

Сообщения пользователей, на которых вы подписаны в Twitter, или ваших друзей на Facebook будут отображаться в списке сообщений в порядке их написания.

Совет

- Нажатие  под сообщением позволит отобразить сообщение полностью. Нажмите  для скрытия сообщения.
- Нажатие эскиза справа от сообщения предоставляет доступ к связанным веб-сайтам, фотографиям и к поиску сообщений с помощью тегов.

Импорт новых сообщений

Нажмите [Обновить] в меню параметров списка сообщений.

Ответ на сообщение и оставление комментариев

Нажмите сообщение в списке сообщений и выберите соответствующий значок для необходимого действия.

Просмотр профиля пользователя, написавшего сообщение

Выберите сообщение в списке сообщений и нажмите .

Написание сообщений

1. Нажмите  в правой верхней части списка сообщений.
2. Нажмите службу, в которой вы хотите написать сообщение, и установите флажок.
3. Напишите сообщение.
4. После завершения нажмите [Отправить].
Сообщение будет размещено в выбранной службе.

Совет

- Вы можете опубликовать одно сообщение одновременно в нескольких службах.
- Вы можете вложить в сообщение фото, видео или ссылки. Нажмите [Прикрепить файл] или [Сократить URL] в нижней части экрана в шаге 3.

Поиск сообщений и друзей

Приложение Социоридер позволяет выполнять поиск сообщений и друзей, которые зарегистрированы в данных службах.

1. Нажмите  для запуска приложения Социоридер.

Отобразится список сообщений.

Примечание

- Если отображается экран настройки учетной записи, зарегистрируйте учетную запись SNS [\[Подробнее\]](#).

2. Нажмите вкладку [Поиск] в верхней части списка сообщений.
Отобразится окно поиска.
3. Нажмите учетную запись, с помощью которой необходимо выполнить поиск.

4. Нажмите  и выберите один из следующих параметров.

Поиск сообщения: [Поиск постов]

Поиск друзей: [Поиск людей]

5. Введите ключевые слова и нажмите  .

Отобразятся результаты поиска.

Совет

- Для выполнения поиска одновременно во всех учетных записях выберите [Все аккаунты] в шаге 3.
- Нажмите результаты поиска сообщений для просмотра ответов, комментариев и профилей. Для возврата к результатам поиска нажмите вкладку [Поиск].
- Нажмите результаты поиска друзей для просмотра профилей пользователей. Для возврата к результатам поиска нажмите вкладку [Поиск].
- Для возврата к списку сообщений нажмите вкладку потока ([Все друзья] и др.) в левой верхней части экрана.
- Вы можете сохранить результаты поиска сообщений в виде вкладки. Выберите [Сохранить результаты поиска как вкладку потоков] в меню параметров.

Select App

Select App предоставляет доступ к веб-сайту, на котором расположены приложения, поддерживаемые планшетным ПК.

1. Нажмите  для отображения веб-сайта Select App.

В окне браузера будет открыт веб-сайт.

Примечание

- На планшетном ПК должен быть настроен доступ к Android Market с помощью учетной записи Google перед загрузкой с Android Market.
- За использование некоторых приложений взимается плата.
- При загрузке и обновлении приложений передается большой объем данных.

Совет

- Если вы не можете найти значок для запуска приложения, посмотрите в средстве запуска приложений, которое отображается при нажатии на  [Приложения] в правой верхней части главного экрана.

Video Unlimited

Video Unlimited позволяет вывести развлечение на новый уровень на устройствах Sony с Интернет-подключением. Теперь вы можете загружать любимые видео на планшетный ПК и просматривать их в любом месте и в любое время.

Примечание

- Данное приложение или служба могут быть недоступны в некоторых странах/регионах.
- Для данной службы может взиматься плата за использование Интернета. Вы несете ответственность за оплату всех интернет-расходов. Обратитесь к своему провайдеру для получения дополнительной информации.
- Вы можете просматривать содержимое без выполнения входа, однако для приобретения и загрузки данных потребуется зарегистрированная учетная запись.
- Для выполнения предварительного просмотра планшетный ПК должен быть подключен к сети по Wi-Fi или по беспроводной глобальной сети.
- Для загрузки приобретенного содержимого планшетный ПК должен быть подключен к сети по Wi-Fi. Приобретенное содержимое можно загрузить с [Список загрузки].
- Для загрузки содержимого ваша текущая страна/регион должны совпадать с указанными в учетной записи.
- Убедитесь, что на диске достаточно места для загрузки содержимого.

Торговые марки

- Логотип Sony Entertainment Network и “Sony Entertainment Network” являются торговыми марками Sony Corporation.

Music Unlimited

- Музыка по требованию – наслаждайтесь любимой музыкой в любом месте
- Миллионы композиций, от последних хитов до шедевров классики
- Радиостанции, различающиеся по жанрам, настроению и временным рамкам
- Неограниченное число переключений без рекламы
- Возможность синхронизации и воспроизведения личной коллекции
- Доступ с большого числа устройств

Примечание

- Данное приложение или служба могут быть недоступны в некоторых странах/регионах.

Торговые марки

- Логотип Sony Entertainment Network и “Sony Entertainment Network” являются торговыми марками Sony Corporation.

MediaRemote

Вы можете использовать MediaRemote с поддерживаемыми устройствами Sony. MediaRemote позволяет управлять этими устройствами дистанционно и просматривать информацию о вставленных дисках.

(Для просмотра поддерживаемых устройств см. веб-сайт Sony.)

Примечание

- Данное приложение или служба могут быть недоступны в некоторых странах/регионах.
- Обращайте внимание на безопасность домашней сети при вводе личной информации.

Подготовка MediaRemote

1. Подключите устройство Sony к домашней сети.

Дополнительные сведения о подключении см. в инструкциях по эксплуатации, прилагаемых к устройству и маршрутизатору.

2. Подключите планшетный ПК к той же домашней сети, к которой подключено устройство Sony.

3. Зарегистрируйте планшетный ПК на устройстве Sony.

Дополнительные сведения о настройках см. в инструкциях по эксплуатации, прилагаемых к устройству.

См. справку для MediaRemote, чтобы просмотреть сведения об использовании MediaRemote.

Использование Media Go

Media Go — это программное приложение для компьютера, которое позволяет управлять содержимым и передавать данные между планшетным ПК и компьютером.

После установки Media Go на компьютер вы сможете передавать музыку, фото и видео на планшетный ПК.

Примечание

- Для получения сведений об использовании Media Go см. справку в главном меню Media Go.

Установка Media Go на компьютер

1. Доступ к <http://www.sony.com/mediago/Tablet> с компьютера и загрузка Media Go.
2. Дважды нажмите загруженный файл.
3. Установите Media Go, выполнив инструкции на экране.
Если во время установки отобразится запрос на установку дополнительного ПО, загрузите и установите его в соответствии с инструкциями.

Передача содержимого на планшетный ПК с помощью Media Go

1. Подключите компьютер к планшетному ПК с помощью кабеля microUSB [[Подробнее](#)].
2. Запустите Media Go, выбрав его в меню запуска компьютера.
Теперь вы можете передавать содержимое между компьютером и планшетным ПК.

Примечание

- Если [Sony Tablet] не отображается в левой части экрана Media Go, то планшетный ПК не распознан компьютером. Проверьте, правильно ли установлен драйвер устройства.
- Дополнительные сведения об использовании Media Go на компьютере см. по адресу <http://www.sony.com/mediago/Tablet>

Товарные знаки

- “Sony Tablet” является товарным знаком Sony Corporation.
- “Clear Phase”, “Clear Bass” и “xLOUD” являются товарными знаками Sony Corporation.
- DLNA(R), the DLNA Logo and DLNA CERTIFIED(R) are trademarks, service marks, or certification marks of the Digital Living Network Alliance.
- Personal Space является товарным знаком Sony Corporation.
- Reader и логотип Reader являются товарными знаками Sony.
- “12 TONE ANALYSIS” и соответствующий логотип являются товарными знаками Sony Corporation.
- “Логотип Sony Entertainment Network” и “Sony Entertainment Network” являются товарными знаками Sony Corporation.
- “SensMe” и соответствующий логотип являются товарными знаками или зарегистрированными товарными знаками Sony Ericsson Mobile Communications AB.
- “PlayStation” является товарным знаком или зарегистрированным товарным знаком Sony Computer Entertainment Inc..
- Pinball Heroes(TM) (C)2009 Sony Computer Entertainment America. Published by Sony Computer Entertainment Europe. Developed by San Diego Studios. “Pinball Heroes” is a trademark of Sony Computer Entertainment America. All rights reserved.
- Crash Bandicoot and related characters (TM) & (C) Universal Interactive Studios, Inc. Licensed by Universal Studios Licensing, Inc. (C)1996 Universal Interactive Studios, Inc. Source Code; (C)1996 Naughty Dog, Inc. All rights reserved.
- MEDIEVIL(TM) (C)1998-2011 Sony Computer Entertainment Europe. Published by Sony Computer Entertainment Europe. Developed by SCE Cambridge Studios. “MEDIEVIL” is a trademark or a registered trademark of Sony Computer Entertainment Europe. All rights reserved.
- Google, стилизованный логотип Google, Android, стилизованный логотип Android, Android Маркет, стилизованный логотип Android Маркет, Gmail, Календарь Google, Google Checkout, Локатор Google, Карты Google, Google Talk, Picasa и YouTube являются зарегистрированными товарными знаками корпорации Google Inc.
- Adobe Flash Player Copyright(C) 1996-2011 Adobe Systems Incorporated. All rights reserved. Adobe and Flash are either registered trademarks or trademarks of Adobe Systems Incorporated in the United States and/or other countries.
- THIS PRODUCT IS LICENSED UNDER THE AVC PATENT PORTFOLIO LICENSE FOR THE PERSONAL AND NON-COMMERCIAL USE OF A CONSUMER TO
 - (i) ENCODE VIDEO IN COMPLIANCE WITH THE AVC STANDARD (“AVC VIDEO”) AND/OR
 - (ii) DECODE AVC VIDEO THAT WAS ENCODED BY A CONSUMER ENGAGED IN A PERSONAL AND NON-COMMERCIAL ACTIVITY AND/OR WAS OBTAINED FROM A VIDEO PROVIDER LICENSED TO PROVIDE AVC VIDEO. NO LICENSE IS GRANTED OR SHALL BE IMPLIED FOR ANY OTHER USE. ADDITIONAL INFORMATION MAY BE OBTAINED FROM MPEG LA, L.L.C. SEE [HTTP://MPEGLA.COM](http://MPEGLA.COM)
- Bluetooth является товарным знаком или зарегистрированным товарным знаком Bluetooth SIG Inc., и любое его использование Sony строго лицензировано.
- “Crackle” and the Crackle logo are trademarks of Crackle, Inc
- Evernote и логотип Evernote в виде головы слона являются товарными знаками Evernote Corporation.
- Facebook, the Facebook logo, and the F logo are trademarks or registered trademarks of Facebook, Inc.
- Foursquare is the registered trademark of Foursquare Labs, Inc.
- (C) 2011 Gameloft. Все права защищены. Gameloft логотип Gameloft являются товарными знаками Gameloft в США и/или других странах.
- iWnn (C) OMRON SOFTWARE Co., Ltd. 2008-2011 All Reserved.
- Настоящее программное обеспечение частично базируется на разработках Independent JPEG Group.
- Использование технологии аудиокодирования и патентов на MPEG Layer-3 лицензировано Fraunhofer IIS и Thomson.
- В ОТНОШЕНИИ НАСТОЯЩЕГО ПРОДУКТА ДЕЙСТВУЕТ ЛИЦЕНЗИЯ MPEG4 PATENT PORTFOLIO LICENSE ДЛЯ ПЕРСОНАЛЬНОГО И НЕКОММЕРЧЕСКОГО ИСПОЛЬЗОВАНИЯ, ПОЗВОЛЯЮЩАЯ:
 - (i) КОДИРОВАТЬ ВИДЕО В СООТВЕТСТВИИ СО СТАНДАРТОМ MPEG4 (ДАЛЕЕ “MPEG4 VIDEO”) И/ИЛИ
 - (ii) ДЕКОДИРОВАТЬ MPEG4 VIDEO, РАНЕЕ ЗАКОДИРОВАННОЕ В РАМКАХ ПЕРСОНАЛЬНОГО И НЕКОММЕРЧЕСКОГО ИСПОЛЬЗОВАНИЯ И/ИЛИ ПОЛУЧЕННОЕ ОТ ВИДЕОПРОВАЙДЕРА, ИМЕЮЩЕГО ЛИЦЕНЗИЮ НА ПРЕДОСТАВЛЕНИЕ MPEG4 VIDEO. НИКАКИХ ЛИЦЕНЗИЙ ДЛЯ КАКОГО-ЛИБО ИНОГО ИСПОЛЬЗОВАНИЯ НЕ ПРЕДОСТАВЛЯЕТСЯ И НЕ ПОДРАЗУМЕВАЕТСЯ. ДОПОЛНИТЕЛЬНЫЕ СВЕДЕНИЯ ОТ MPEG LA, L.L.C. СМ. ПО АДРЕСУ [HTTP://MPEGLA.COM](http://MPEGLA.COM)
- NVIDIA и Tegra (TM) 2 являются товарными знаками или зарегистрированными товарными знаками NVIDIA Corporation в США и других странах.
- SD, SDHC, microSD и логотипы microSDHC являются товарными знаками SD-3C, LLC.

- TinyURL is a trademark or registered trademark of TinyURL, LLC.
 - Twitpic is a trademark or registered trademark of Twitpic, Inc.
 - The Twitter name, logo, Twitter T, Tweet, and Twitter bird are trademarks of Twitter, Inc. in the United States and other countries.
 - В ОТНОШЕНИИ НАСТОЯЩЕГО ПРОДУКТА ДЕЙСТВУЕТ ЛИЦЕНЗИЯ VC-1 PATENT PORTFOLIO LICENSE ДЛЯ ПЕРСОНАЛЬНОГО И НЕКОММЕРЧЕСКОГО ИСПОЛЬЗОВАНИЯ, ПОЗВОЛЯЮЩАЯ:
 - (i) КОДИРОВАТЬ ВИДЕО В СООТВЕТСТВИИ СО СТАНДАРТОМ VC-1 (ДАЛЕЕ “VC-1 VIDEO”) И/ИЛИ
 - (ii) ДЕКОДИРОВАТЬ VC-1 VIDEO, РАНЕЕ ЗАКОДИРОВАННОЕ В РАМКАХ ПЕРСОНАЛЬНОГО И НЕКОММЕРЧЕСКОГО ИСПОЛЬЗОВАНИЯ И/ИЛИ ПОЛУЧЕННОЕ ОТ ВИДЕОПРОВАЙДЕРА, ИМЕЮЩЕГО ЛИЦЕНЗИЮ НА ПРЕДОСТАВЛЕНИЕ VC-1 VIDEO.
- НИКАКИХ ЛИЦЕНЗИЙ ДЛЯ КАКОГО-ЛИБО ИНОГО ИСПОЛЬЗОВАНИЯ НЕ ПРЕДОСТАВЛЯЕТСЯ И НЕ ПОДРАЗУМЕВАЕТСЯ. ДОПОЛНИТЕЛЬНЫЕ СВЕДЕНИЯ ОТ MPEG LA, L.L.C. СМ. ПО АДРЕСУ [HTTP://WWW.MPEGLA.COM](http://www.mpegla.com)
- Wi-Fi, логотип Wi-Fi CERTIFIED, WPA, WPA2 и Wi-Fi Protected Setup являются товарными знаками или зарегистрированными товарными знаками Wi-Fi Alliance.
 - Windows Media is either a registered trademark or trademark of Microsoft Corporation in the United States and/or other countries.
 - Yfrog is a trademark or registered trademark of ImageShack Corp.
 - (C) 2001-2011 Zinio LLC. - San Francisco - New York - London - Barcelona - Taipei - All rights reserved.
 - Microsoft, Outlook, Exchange and ActiveSync are registered trademarks or trademarks of Microsoft Corporation in the United States and/or other countries.

“Microsoft Exchange ActiveSync” in the Implementation user interface where appropriate “Microsoft(R) Exchange ActiveSync(R)” for any printed material (including packaging, literature, marketing materials and advertising)

Все иные наименования систем, продуктов и услуг являются товарными знаками или зарегистрированными товарными знаками соответствующих владельцев. В предлагаемом руководстве использование знаков (TM) и (R) не регламентировано.

Технические характеристики

Операционная система	Android (TM)	
Процессор	Мобильный процессор NVIDIA(R) Tegra(TM) 2	
	Частота	1,0 ГГц
Основная память	Размер установленной памяти	1 Гб
Дисплей	Размер экрана (дюймы)	9,4
	Тип	Цветной ЖК-дисплей TFT
Система хранения	Общая емкость	SGPT111: 16 Гб SGPT112: 32 Гб
Входы и выходы	Порт USB	Hi-Speed USB (USB 2.0), микроразъем A/B (хост/поддержка клиента) × 1
	Разъем наушников	Сtereo миниразъем × 1 (монофонический разъем микрофона)
Беспроводная ЛВС	IEEE 802.11b/g/n	
Функция GPS	Да	
Технология Bluetooth(R)	Стандартная версия Bluetooth(R) 2.1 + EDR	
Функция дистанционного ИК-управления	Да	
Разъемы расширения	Карта памяти SD × 1	
Динамик	Встроенные стереодинамики	
Микрофон	Встроенный монофонический микрофон	
Камера (передняя)	0,3 мегапикселей	
Камера (задняя)	5 мегапикселей	
Входящие в комплект аксессуары	Да	
Время работы аккумулятора	Время работы аккумулятора в режиме ожидания	430 ч
	Время работы аккумулятора при прослушивании музыки	31,0 ч
	Время работы аккумулятора при просмотре видео	6,0 ч
	Время работы аккумулятора при работе в Интернете по Wi-Fi	6,2 ч
Время зарядки аккумулятора	Время зарядки аккумулятора	5,0 ч
Основные размеры устройства	Ширина (мм)	241,2 мм
	Высота (H1) (мм)	10,1 мм
	Высота (H2) (мм)	20,6 мм
	Глубина (D1) (мм)	174,3 мм
Масса основного устройства	Масса основного устройства (г)	598 г

Поддержка для Sony Entertainment Network

U.S.A.

http://qriocity-en-us.custhelp.com/app/home/?locale=en_US

Canada (Anglais)

http://qriocity-en-us.custhelp.com/app/home/?locale=en_CA

Canada (Français)

<http://qriocity-fr-ca.custhelp.com/app/home>

United Kingdom

http://qriocity-en.custhelp.com/app/home/?locale=en_GB

España

<http://qriocity-es.custhelp.com/app/home>

Deutschland

<http://qriocity-de.custhelp.com/app/home>

France

<http://qriocity-fr.custhelp.com/app/home>

Italia

<http://qriocity-it.custhelp.com/app/home>

Ireland

http://qriocity-en.custhelp.com/app/home/?locale=en_IE

Australia

http://qriocity-en.custhelp.com/app/home/?locale=en_AU

New Zealand

http://qriocity-en.custhelp.com/app/home/?locale=en_NZ

日本

<http://qriocity-jp.custhelp.com/app/home>

Support for Pre-installed PlayStation(R)Certified Games

U.S.A. and Canada

<http://us.playstation.com/support/>

Mexico

<http://mx.playstation.com/soporte/>

日本

<http://www.jp.playstation.com/support/>

United Kingdom

<http://uk.playstation.com/support/>

Germany

<http://de.playstation.com/support/>

Spain

<http://es.playstation.com/support/>

France

<http://fr.playstation.com/support/>

Italy

<http://it.playstation.com/support/>

Russia

<http://ru.playstation.com/support/>

Sweden

<http://se.playstation.com/support/>

Netherlands

<http://nl.playstation.com/support/>

Belgium

<http://be.playstation.com/support/>

Norway

<http://no.playstation.com/support/>

Austria

<http://at.playstation.com/support/>

Switzerland

<http://ch.playstation.com/support/>

Portugal

<http://pt.playstation.com/support/>

Turkey

<http://tr.playstation.com/support/>

Poland

<http://pl.playstation.com/support/>

India

<http://in.playstation.com/support/>

Taiwan

<http://asia.playstation.com/tw/cht/support/>

Hong Kong

<http://asia.playstation.com/hk/en/support/>

Singapore

<http://asia.playstation.com/sg/en/support/>

Australia

<http://au.playstation.com/support/>

New Zealand

<http://nz.playstation.com/support/>

Планшетный ПК не включается.

Возможно, аккумулятор слишком разрядился.

- Подключите планшетный ПК к розетке переменного тока и зарядите аккумулятор.

Возможно, планшетный ПК полностью выключен.

- Чтобы включить планшетный ПК, нажмите и удерживайте кнопку питания в течение трех секунд.

Если питание подается от розетки, проверьте надежность подключения планшетного ПК к адаптеру переменного тока, адаптера — к шнуру питания переменного тока, а вилки шнура питания — к розетке переменного тока.

- Если планшетный ПК находится в кредле (продается отдельно), проверьте надежность подключения планшетного ПК к кредлу, кредла — к адаптеру переменного тока, адаптера — к шнуру питания переменного тока, а вилки шнура питания — к розетке переменного тока.

Если планшетный ПК не был выключен надлежащим образом, контроллер, регулирующий подачу питания, мог отключиться из-за сбоя в программе. Нажмите и удерживайте кнопку питания примерно в течение 10 секунд либо нажмите на кнопку сброса, чтобы принудительно выключить планшетный ПК. Затем снова включите его [\[Подробнее\]](#).

Планшетный ПК долго включается.

При загрузке планшетного ПК из состояния с выключенным питанием на запуск операционной системы Google Android может уйти некоторое время.

Аккумулятор не заряжается.

Проверьте надежность подключения планшетного ПК к адаптеру переменного тока, адаптера — к шнуру питания переменного тока, а вилки шнура питания — к розетке переменного тока.

Возможно, аккумулятор не заряжается из-за нагрева планшетного ПК, вызванного работой приложений, подключением к Интернету, пересылкой электронной почты, использованием встроенной камеры, просмотром видео, прослушиванием музыки и т.п. В этом случае следует закрыть запущенные приложения. Аккумулятор начнет заряжаться после того, как планшетный ПК остынет до нормальной температуры.

Зарядка аккумулятора через USB-порт невозможна, если планшетный ПК подключен к компьютеру или зарядному устройству.

Не горит индикатор зарядки.

Проверьте надежность подключения планшетного ПК к адаптеру переменного тока, адаптера — к шнуру питания переменного тока, а вилки шнура питания — к розетке переменного тока.

Аккумулятор быстрее разряжается.

Возможно, дело в износе аккумулятора.

- Для замены аккумулятора обратитесь в сервисный центр, указанный в гарантии.

Индикатор зарядки мигает.

Индикатор зарядки медленно мигает (каждую 1 секунду), если уровень заряда аккумулятора не превышает 15%. Подключите планшетный ПК к электросети и зарядите аккумулятор [\[Подробнее\]](#).

- Во время выключения планшетного ПК индикатор зарядки не мигает, даже если уровень заряда аккумулятора не выше 15%.

Когда индикатор зарядки быстро мигает (каждые 0,5 секунды), это может означать, что планшетному ПК может потребоваться ремонт. В этом случае следует прекратить использование планшетного ПК и обратиться в сервисный центр, указанный в гарантии.

При использовании и зарядке планшетного ПК наблюдается нагрев как его самого, так и адаптера переменного тока.

При использовании и зарядке планшетного ПК наблюдается нагрев как его самого, так и адаптера переменного тока. Это нормально и не должно сказываться на производительности планшетного ПК.

При перегреве в целях безопасности планшетный ПК можно выключить. В этом случае, после того как планшетный ПК остынет, им лучше пользоваться в прохладном месте.

Слишком сильный нагрев планшетного ПК может указывать на его неисправность. Прекратите дальнейшую эксплуатацию планшетного ПК. Выключите его и отсоедините шнур питания от адаптера переменного тока. Обратитесь в сервисный центр, указанный в гарантии.

Темный экран.



Убедитесь, что экран планшетного ПК не работает в режиме минимальной яркости.

Проверьте, достаточен ли уровень заряда аккумулятора.

Постарайтесь не закрывать датчик освещенности.

В солнечную погоду на улице экран может показаться темным.

Если включить функцию автоматической регулировки яркости экрана, она будет корректироваться автоматически в зависимости от уровня освещенности.



- Последовательно нажмите [ Приложения] - [ Настройки] - [ Экран] - [Яркость] - [Яркость автоматически] и снимите соответствующий флажок.

Отдельные точки на экране неправильно отображаются.



В редких случаях на ЖК-экране могут наблюдаться маленькие черные точки. Это не является неисправностью [\[Подробнее\]](#).

Не обнаруживается устройство Bluetooth(R).

Убедитесь, что на планшетном ПК включена функция Bluetooth.

- Чтобы установить соответствующий флажок, последовательно нажмите [ Приложения] - [ Настройки] - [ Беспроводные сети] - [Bluetooth].

Убедитесь, что устройство Bluetooth, с которым устанавливается связь, включено.

Если нажать [ Приложения] - [ Настройки] - [ Беспроводные сети] - [Настройки Bluetooth] - [Найти ближайшие устройства], устройство Bluetooth может быть не сразу обнаружено из-за наличия множества других устройств вокруг планшетного ПК, большого расстояния, условий эксплуатации и радиопомех.

- Поднесите устройство Bluetooth, с которым устанавливается связь как можно ближе к планшетному ПК и повторите попытку.

Убедитесь, что подключаемое устройство Bluetooth находится в режиме видимости.

- Функция Bluetooth на приобретенном устройстве Bluetooth, с которым устанавливается связь, должна быть включена, а само устройство должно быть в режиме видимости.
- К повторному подключению ранее подключенного к планшетному ПК и затем отключенного от него устройства Bluetooth следует приступать лишь после удаления регистрации как на устройстве Bluetooth, так и на планшетном ПК.

Планшетный ПК работает медленно/хуже обычного.

Планшетный ПК может работать медленнее из-за того, что слишком жарко или слишком холодно. Пользуйтесь планшетным ПК в местах с наиболее подходящей температурой.

Если планшетный ПК начинает работать медленнее или хуже, чем обычно, бывает полезно выключить его и затем снова включить.

Необычно низкая производительность планшетного ПК может быть обусловлена переполнением в зоне для хранения данных.

- Удалите все ненужные приложения.



Планшетный ПК не работает.

Нажмите и удерживайте кнопку питания примерно в течение 10 секунд, чтобы принудительно выключить планшетный ПК. Затем снова включите его [\[Подробнее\]](#).

Если заставить планшетный ПК выключиться не удастся, вставьте в отверстие кнопки сброса шпильку или другой тонкий предмет [\[Подробнее\]](#).

В случае неустранимости описанного явления обратитесь в сервисный центр, указанный в гарантии.

Сброс планшетного ПК.

Последовательно нажмите [ Приложения] - [ Настройки] - [ Восстановление и сброс] - [Сброс настроек]. Затем в нижней части меню справа нажмите [Сбросить планшетный ПК].

- Вся информация из зоны хранения будет удалена включая учетные данные Google, системные данные и настройки, а также данные всех загруженных приложений.
- Однако удаление не коснется пользовательских фотографий, музыки и электронных книг, перенесенных с карты памяти SD или USB-устройства.
- Чтобы удалить все пользовательские данные, включая музыку, фотографии и электронные книги, нажмите [Очистить USB-накопитель] и установите соответствующий флажок; затем нажмите [Сбросить планшетный ПК].
- Перед удалением рекомендуется сделать резервную копию всех важных материалов, поскольку потом восстановить данные будет невозможно.
- Повторный запуск планшетного ПК происходит автоматически.

Звуковоспроизведение динамика нарушено.

Отрегулируйте уровень громкости.

Убедитесь, что уровень заряда планшетного ПК достаточен.

Если отключить звуковые эффекты, качество звука может улучшиться.

- Выберите [Откл.] для [Эквалайзер] и снимите флажок с [Динамическая нормализация] или [xLOUD(TM)] в меню настроек при использовании приложения [Музыкальный плеер].
- Снимите флажок с [Динамическая нормализация] или [xLOUD(TM)] в меню настроек при использовании приложения [Видеоплеер].



Уровень яркости экрана нестабилен.

Если включить функцию автоматической регулировки яркости экрана, она будет корректироваться автоматически в зависимости от уровня освещенности.

- Последовательно нажмите [ Приложения] - [ Настройки] - [ Экран] - [Яркость] - [Яркость автоматически] и снимите соответствующий флажок.

Яркость экрана не регулируется.

При включенной функции автоматической регулировки яркости экрана изменение уровня яркости вручную невозможно.



- Последовательно нажмите [ Приложения] - [ Настройки] - [ Экран] - [Яркость] - [Яркость автоматически] и снимите соответствующий флажок.

Автоматическая регулировка яркости экрана работает не так, как ожидалось.

При включении функции автоматической регулировки яркости экран, став однажды ярче, больше не темнеет. Это не является неисправностью. Уровень яркости нормализуется, если планшетный ПК выключить и затем снова включить.

Экран неожиданно выключается/темнеет.

Через определенный промежуток времени экран выключается автоматически. Делается это для снижения расхода заряда аккумулятора.

- Чтобы экран снова включился, достаточно нажать на кнопку питания.
- Чтобы изменить период времени, через который экран автоматически выключается, последовательно нажмите [ Приложения] - [ Настройки] - [ Экран] - [Тайм-аут] и установите новую длительность.
- Чем больше этот промежуток, тем быстрее будет разряжаться аккумулятор.

Сенсорный экран работает не так, как ожидалось.

При использовании сенсорным экраном строго следуйте инструкциям [\[Подробнее\]](#).

Если сенсорный экран поврежден (поцарапан и пр.), обратитесь в сервисный центр, указанный в гарантии.

Если сенсорный экран не работает, выключите планшетный ПК и затем снова включите.

- Если выключить планшетный ПК не удастся, нажмите и удерживайте кнопку питания примерно в течение 10 секунд, чтобы сделать это принудительно, а затем снова включите [\[Подробнее\]](#).
- Если заставить планшетный ПК выключиться не удастся, вставьте в отверстие кнопки сброса шпильку или другой тонкий предмет [\[Подробнее\]](#).

Произошел сброс даты и времени.

Экстремально низкий уровень заряда аккумулятора может привести к сбросу даты и времени.

- Зарядите аккумулятор и заново установите дату и время.

Устранение звука нажатия (срабатывания).

Последовательно нажмите [ Приложения] - [ Настройки] - [ Звук] - [Звук нажатия на экран] и снимите соответствующий флажок.

Воспользуйтесь имеющейся на планшетном ПК кнопкой уменьшения громкости "-", чтобы минимизировать показания индикатора громкости на экране; затем нажмите на кнопку уменьшения громкости "-", чтобы переменить значок и отключить звук срабатывания.



При повороте планшетного ПК экран не поворачивается.

Не все приложения поддерживают функцию поворота экрана. Это не является неисправностью.

Отключение поворота экрана.

Последовательно нажмите [ Приложения] - [ Настройки] - [ Экран] - [Автоповорот экрана] и снимите соответствующий флажок.

Отключение функции блокировки/эксплуатация планшетного ПК без блокировки экрана.

Чтобы отключить функцию блокировки, последовательно нажмите [ Приложения] - [ Настройки] - [ Местоположение и защита] - [Настройка блок. экрана]. Затем нажмите [Откл.].

Работа встроенного динамика прерывается при повороте экрана.

При использовании встроенного динамика поворот экрана может приводить к нарушению звуковоспроизведения. Это не является неисправностью.

Не удается наладить работу гарнитуры.

Воспользуйтесь протестированной гарнитурой Sony MDR-EX381P.

- Подключение гарнитуры MDR-EX381P к планшетному ПК делает недоступными следующие функции:
 - переход к следующей композиции
 - переход к предыдущей композиции
 - регулировка громкости (+/-)
 - наложение речи
 - совершение вызова
 - завершение вызова

Не удается отобразить/воспроизвести файл.

Возможно, соответствующие данные повреждены.

Убедитесь, что планшетный ПК поддерживает выбранный формат файла.

Проверьте, отвечает ли файл формату воспроизведения запущенного приложения.

Если файл не удастся отобразить с помощью приложения [Музыкальный плеер] и приложения [Видеоплеер], в меню настроек выберите [Обновить базу данных].

Воспроизведение видео нестабильно/идет урывками/рассинхронизовано со звуком.

Проверьте, отвечает ли файл формату воспроизведения запущенного приложения.

Выключите планшетный ПК и затем снова включите.

Возможно, соответствующие данные повреждены.

Планшетный ПК не может осуществить прием GPS-Сигнала или на позиционирование уходит слишком много времени.

Расположитесь в зоне надежного GPS-приема, там где небо ничем не закрыто [\[Подробнее\]](#).

Возможно, результаты GPS-позиционирования не соответствуют действительности.

Расположитесь в зоне надежного GPS-приема, там где небо ничем не закрыто [\[Подробнее\]](#).

Снятые на камеру фото и видео получаются размытыми.

Убедитесь, что объектив или кожух камеры прозрачны и ничем не загрязнены.

Не удастся переслать (Throw) материалы на другое устройство и воспроизвести их с помощью приложений DLNA.

Не все материалы можно воспроизвести на других устройствах.

Планшетный ПК не может распознать команды, используемые с приложением Пульт ДУ.

Перечень распознаваемых планшетным ПК команд дистанционного управления зависит от используемого средства дистанционного управления. Это не является неисправностью.

Некоторые приложения не отображаются на выбранном языке.

Отдельные приложения могут не поддерживать язык, указанный в настройках планшетного ПК, и отображаться на другом языке.

Некоторые приложения не могут быть удалены.



Отдельные приложения не могут быть удалены (деинсталлированы). Это не является неисправностью планшетного ПК или внутренней ошибкой самих приложений.

Отображаются веб-сайты для смартфонов и мобильных телефонов.

Некоторые сайты могут отображаться в версии для смартфонов и мобильных телефонов.

Планшетному ПК не удается подключиться к сети Wi-Fi.

Убедитесь, что включена поддержка Wi-Fi.

- Чтобы установить соответствующий флажок, последовательно нажмите [ Приложения] - [ Настройки] - [ Беспроводные сети] - [Wi-Fi].

Проверьте, нет ли между устройствами каких-либо препятствий и не расположены ли они слишком далеко друг от друга [\[Подробнее\]](#).

Возможно, соединение станет доступным, если изменить настройки канала выбранной точки доступа.

Убедитесь, что для точки доступа правильно указаны такие данные как [Имя сети (SSID)] и [Безопасность].