

SONY®

Digital Book Reader

Руководство пользователя

Нажмите для прямого доступа!

Оглавление

Данное руководство пользователя предназначено только для российских и украинских моделей.

Reader™

4-470-508-31(1)
©2013 Sony Corporation

PRS-T3

Оглавление

Начало работы	5
Добро пожаловать!	5
Беспроводная связь.....	13
Батарея	34
Установка приложения Reader (Reader для PC/Mac)	43
Включение/выключение питания	46
Детали и элементы управления	49
Основные операции	60
Экран [На главную]	60
Добавление/приобретение содержимого	81
Добавление содержимого	81

Просмотр списков содержимого.....	85
Списки содержимого	85
Чтение.....	101
Чтение книг.....	101
Систематизация	146
Систематизация содержимого.....	146
Использование коллекций.....	155
Другие приложения	166
Все заметки	166
Просмотр веб-страниц.....	171
Словарь	192
Рукописный текст.....	199

Текстовая памятка.....	206
Изображения	211
Evernote	221
Facebook.....	230
Настройки	233
Изменение настроек	233
Дополнительная информация	245
Поиск и устранение неисправностей.....	245
Меры предосторожности	265
Правовые положения	286
Приложение	290

Добро пожаловать!

Подробнее о Reader™

Наслаждайтесь чтением самым простым и естественным образом с помощью продукта корпорации Sony. Это поистине электронное чтение.

- Отсутствие проводов и проблем. Функции Wi-Fi® позволяют загружать книги с помощью Reader™.
- Превосходный сенсорный экран. Создавайте закладки, выделяйте нужные отрывки и пишите заметки на высококонтрастном экране с электронной бумагой. Изображение хорошо различимо на солнце.
- Функция увеличения. Настраивайте размер шрифта нужным образом и увеличивайте изображения для более близкого рассмотрения.
- Словарь и Wikipedia®. Коснитесь и удерживайте слово, чтобы узнать его значение, перевести его или получить дополнительную информацию с веб-сайта Wikipedia.

Дополнительные функции:

- Настройка экрана в режиме ожидания путем установки избранного изображения или обложки последней открытой книги.
- Создание собственных коллекций и сортировка книг по количеству продаж, популярности, жанру и т.д.

Подробнее о данном руководстве

Прочитайте прилагаемое краткое руководство и важную информацию о продукте для начала работы.

Данное руководство пользователя содержит описание функций данного Reader. Данное руководство можно найти в разделе [Книги] в Reader. Руководство пользователя можно найти на нужном языке на веб-сайте поддержки.
<http://support.sony-europe.com/eBook/PRS>

Примечание

- Вид снимков экрана в руководстве пользователя может отличаться от вашего Reader.

Поиск нужной темы в руководстве пользователя

Воспользуйтесь функцией [Содержание] данного Reader, а затем коснитесь названия нужной темы для перехода к ней.

При просмотре данного руководства пользователя с помощью Reader, нажмите кнопку ☰ (Меню) ➔ коснитесь [Страница навигации] ➔ [Содержание], чтобы просмотреть оглавление.

Можно также коснуться номера страницы внизу экрана ➔ коснитесь [Содержание].

Переход к связанному разделу данного руководства пользователя

Коснитесь выделенной ссылки на главу или раздел, чтобы открыть страницу.

Для возврата к предыдущей странице при просмотре книги коснитесь ссылки, а затем коснитесь значка .

Чтобы скрыть значки  / , нажмите кнопку  (Назад).

Изменение размера шрифта

Можно настроить размер шрифта, чтобы повысить читаемость текста. См. раздел Подробно.

Функции и свойства Reader

Передача информации с компьютера

Для чтения книг и просмотра изображений с помощью Reader загрузите приложение Reader для переноса книг и изображений с компьютера на устройство Reader. См. раздел Подробно.

Приложение Reader можно также использовать для резервного копирования и управления данными на устройстве Reader.

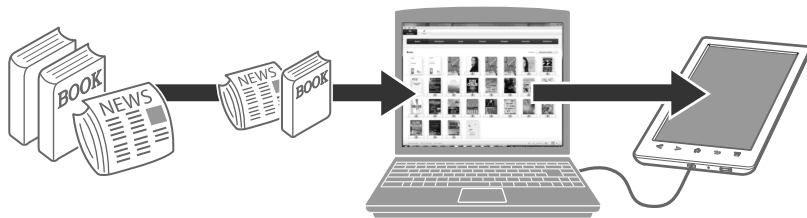

Полезные функции

Wi-Fi сетевой доступ Подробно

- [Wikipedia Подробно](#)
- [Использование веб-браузера для доступа в Интернет Подробно](#)
- [Использование Evernote Подробно](#)
- [Использование Facebook Подробно](#)

Комментирование Подробно

- [Добавление закладок Подробно](#)
- [Выделение слов Подробно](#)
- [Рукописные заметки на странице Подробно](#)

Изменение размера

- [Настройка размера шрифта Подробно](#)
- [Изменение режима просмотра страницы Подробно](#)

Увеличение Подробно

Настройка просмотра содержимого Подробно

Поиск

- Поиск заметок Подробно
- Поиск страниц с ключевым словом Подробно
- Поиск содержимого по ключевому слову
Подробно

Переход к нужным страницам Подробно

Словарь Подробно

- Поиск слов при чтении Подробно
- Поиск слов в словаре Подробно
- Составление списка ранее просматриваемых слов
Подробно

Коллекции Подробно

Дополнительные приложения

- Рукописный текст Подробно
- Текстовая памятка Подробно
- Средство просмотра изображений Подробно
- Evernote Подробно
- Facebook Подробно

Беспроводная связь

Подключение к сети Wi-Fi®

Выполните следующие действия, чтобы настроить беспроводное (Wi-Fi®) интернет-соединение.

Подготовка к настройке соединения Wi-Fi

Перед подключением к точке доступа включите функцию [Wi-Fi] на устройстве Reader.

- 1 Нажмите кнопку **↑** (На главную) → коснитесь [Приложения] → [Настройки] → [Настройки беспроводной сети].

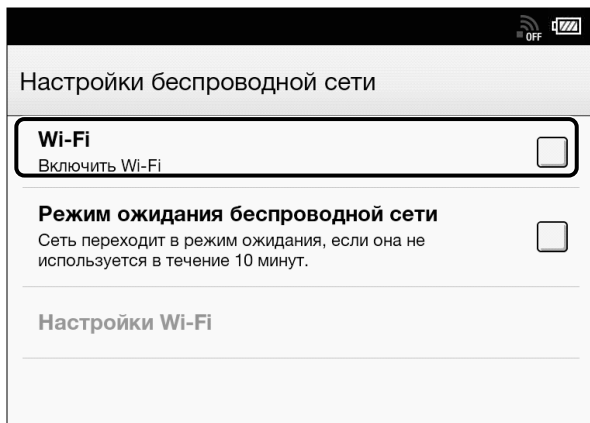

- 2 Установите флажок справа от параметра [Wi-Fi], чтобы включить сеть Wi-Fi.





Флажок указывает на то, что параметр [Wi-Fi] включен. Сеть Wi-Fi выключена по умолчанию. В качестве альтернативы можно коснуться строки состояния → [Wi-Fi]. См. раздел Подробно.

Совет

- Для увеличения времени работы устройства Reader от батареи отключайте функцию [Wi-Fi], когда она не используется.
- Включите параметр [Режим ожидания беспроводной сети], если хотите увеличить время работы устройства от батареи. См. раздел Подробно.

Значки состояния Wi-Fi

Следующие значки в строке состояния отражают состояние подключения Wi-Fi.

Значок	Состояние
	Функция Wi-Fi включена. Число полосок отражает уровень сигнала Wi-Fi.
	Функция сети Wi-Fi устройства Reader находится в режиме ожидания. См. раздел Подробно.
	Точка доступа Wi-Fi отсутствует.
	Функция [Wi-Fi] выключена.

Выбор типа подключения

В зависимости от вида сети Wi-Fi подключиться к точке доступа можно одним из описанных ниже способов.

Следующие вопросы помогут определить наиболее подходящий вид настройки сетевого подключения Wi-Fi устройства Reader.

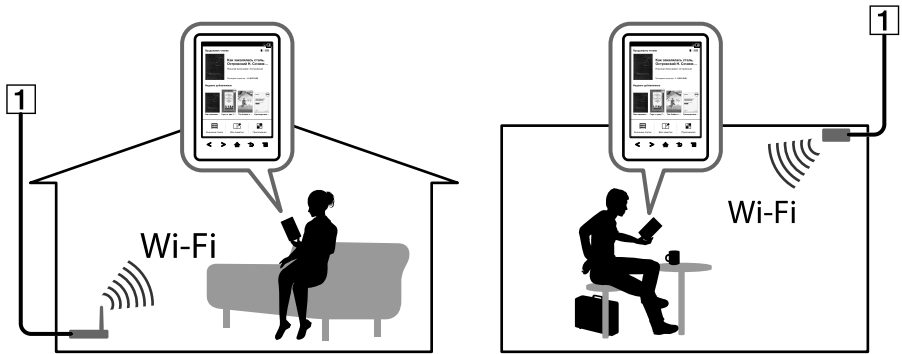

1 Интернет



*WPS: Wi-Fi Protected Setup

Вариант А

WPS-совместимый маршрутизатор Wi-Fi с кнопкой WPS Подробно

Вариант В

WPS-совместимый маршрутизатор Wi-Fi с вводом PIN-кода Подробно

Вариант С

Подключение к маршрутизатору Wi-Fi без поддержки WPS Подробно

Вариант D

Подключение к доступной сети Wi-Fi Подробно

Настройка вручную

Настройте сетевое подключения Wi-Fi вручную; подключайтесь к точке доступа, у которой установлен невидимый SSID. См. раздел Подробно.

Вариант А: WPS-совместимый маршрутизатор Wi-Fi с кнопкой WPS

Устройство Reader совместимо с функцией WPS (Wi-Fi Protected Setup), которая позволяет с легкостью установить подключение к сети Wi-Fi, используя кнопки “WPS” или “Connect” на вашем WPS-совместимом маршрутизаторе Wi-Fi. Включите функцию [Wi-Fi] и коснитесь [Настройки Wi-Fi] на экране [Настройки беспроводной сети]. Функцию [Wi-Fi] можно также включить, коснувшись строки состояния, затем коснувшись [Настройки Wi-Fi].

1 Коснитесь [Настройка WPS нажатием кнопки] → [Начать].



2 В течение 2 минут нажмите кнопку “WPS” или “Connect” на маршрутизаторе Wi-Fi.*

Устройство Reader автоматически выполнит попытку установки подключения к сети Wi-Fi.

* Название кнопки на используемом маршрутизаторе Wi-Fi может отличаться.

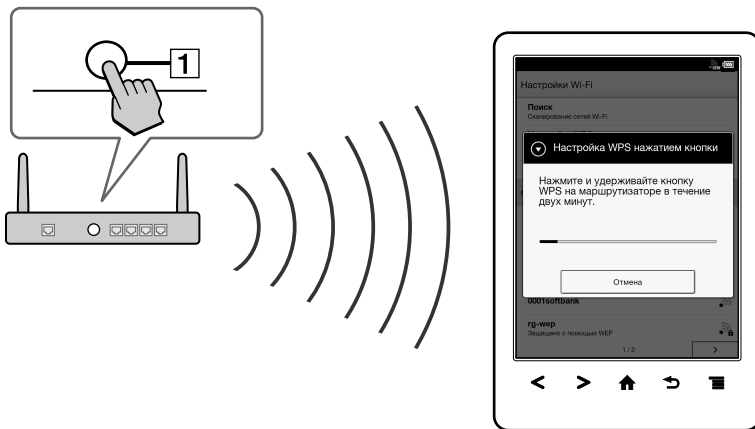

1 Кнопка “WPS” или “Connect”

3 После того как на экране Reader отобразится сообщение о завершении настройки, коснитесь [ОК].

Состояние беспроводного подключения отобразится в строке состояния. См. раздел Подробно.

Дополнительная информация приведена в разделе Подробно.

Вариант В: WPS-совместимый маршрутизатор Wi-Fi с возможностью ввода PIN-кода

Если используемый WPS-совместимый маршрутизатор Wi-Fi не поддерживает настройку нажатием кнопки, установите подключение с помощью ввода PIN-кода (личный идентификационный номер). Включите функцию [Wi-Fi] и коснитесь [Настройки Wi-Fi] на экране [Настройки беспроводной сети]. Функцию [Wi-Fi] можно также включить, коснувшись строки состояния, затем коснувшись [Настройки Wi-Fi].

- 1 Коснитесь [Добавить сеть Wi-Fi] →
[Настройка WPS путем ввода ПИН-кода] →
[Начать].

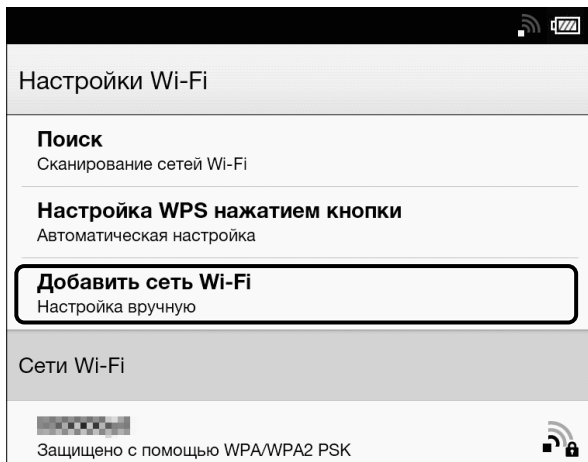

На экране устройства Reader отобразится PIN-код.

Введите PIN-код в маршрутизаторе Wi-Fi. Для получения дополнительной информации см. инструкцию по эксплуатации маршрутизатора Wi-Fi.

2 После завершения ввода PIN-кода коснитесь [ОК] на устройстве Reader.

Через некоторое время устройство Reader автоматически подключится к беспроводной сети. Состояние беспроводного подключения отобразится в строке состояния. См. раздел *Подробно*.

Дополнительная информация приведена в разделе *Подробно*.

Вариант С: подключение к маршрутизатору Wi-Fi без поддержки WPS

Включите функцию [Wi-Fi] и коснитесь [Настройки Wi-Fi] на экране [Настройки беспроводной сети].
Функцию [Wi-Fi] можно также включить, коснувшись строки состояния, затем коснувшись [Настройки Wi-Fi].

1 Коснитесь [Поиск].

Доступные точки доступа отображаются в списке [Сети Wi-Fi].

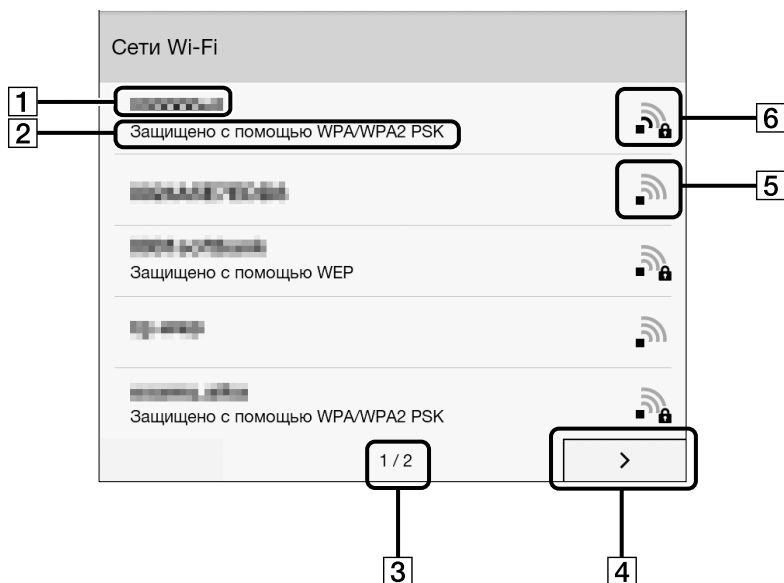

Элемент	Описание
1	SSID сети
2	Тип защиты
3	Индикатор страницы
4	Значок перелистывания страниц
5	Функция Wi-Fi включена и устройство Reader обнаружило незащищенную сеть.
6	Функция Wi-Fi включена и устройство Reader обнаружило защищенную сеть. Маршрутизатор Wi-Fi, к которому необходимо подключиться, требует ввода пароля. Пароль может также называться ключом WEP/ключом WPA/ключом шифрования/сетевым ключом и т.д.

2 Коснитесь SSID (сетевого идентификатора) используемого маршрутизатора Wi-Fi в списке [Сети Wi-Fi]. Для получения дополнительной информации об определении SSID (сетевого идентификатора) маршрутизатора Wi-Fi см. руководство по эксплуатации маршрутизатора Wi-Fi.

3 При запросе пароля коснитесь области ввода и введите пароль с помощью экранной клавиатуры.

4 Коснитесь [Подключить].

Устройство Reader выполнит подключение к сети Wi-Fi.

Состояние беспроводного подключения отобразится в строке состояния. См. раздел Подробно.

Дополнительная информация приведена в разделе Подробно.

Вариант D: подключение к доступной сети Wi-Fi

Некоторые публичные беспроводные точки доступа (“хот-споты”) являются открытыми и к ним можно легко подключиться. Включите функцию [Wi-Fi] и коснитесь [Настройки Wi-Fi] на экране [Настройки беспроводной сети]. Функцию [Wi-Fi] можно также включить, коснувшись строки состояния, затем коснувшись [Настройки Wi-Fi].

1 Коснитесь [Поиск].

Доступные точки доступа отображаются в списке [Сети Wi-Fi].

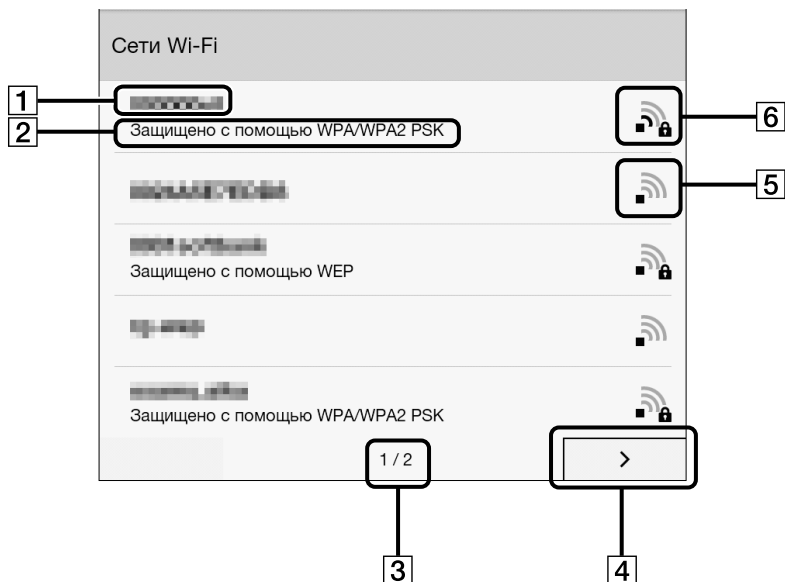

Элемент	Описание
1	SSID сети
2	Тип защиты
3	Индикатор страницы
4	Значок перелистывания страниц
5	Функция Wi-Fi включена и устройство Reader обнаружило незащищенную сеть.



Элемент	Описание
6	<p>Функция Wi-Fi включена и устройство Reader обнаружило защищенную сеть.</p> <p>Маршрутизатор Wi-Fi, к которому необходимо подключиться, требует ввода пароля. Пароль может также называться ключом WEP/ключом WPA/ключом шифрования/сетевым ключом и т.д.</p>

2 Коснитесь SSID (сетевого идентификатора) используемого маршрутизатора Wi-Fi в списке [Сети Wi-Fi].

3 При запросе пароля коснитесь области ввода и введите пароль с помощью экранной клавиатуры.

4 Коснитесь [Подключить].

Состояние беспроводного подключения отобразится в строке состояния.

- 5 Приложение [Браузер], возможно, запустится автоматически для подключения к публичной точке доступа. Если этого не произойдет, запустите [Браузер] вручную; нажмите кнопку  (На главную), коснитесь [Приложения]  [Браузер].**
- 6 На экране браузера может отображаться дополнительная информация о завершении подключения. При необходимости выполните приведенные инструкции.**

Дополнительная информация приведена в разделе Подробно.

Настройка подключения Wi-Fi вручную

Сетевое подключение Wi-Fi можно настроить вручную с помощью ввода требуемой для подключения информации. Включите функцию [Wi-Fi] и коснитесь [Настройки Wi-Fi] на экране [Настройки беспроводной сети]. Функцию [Wi-Fi] можно также включить, коснувшись строки состояния, затем коснувшись [Настройки Wi-Fi].

1 Коснитесь [Добавить сеть Wi-Fi].

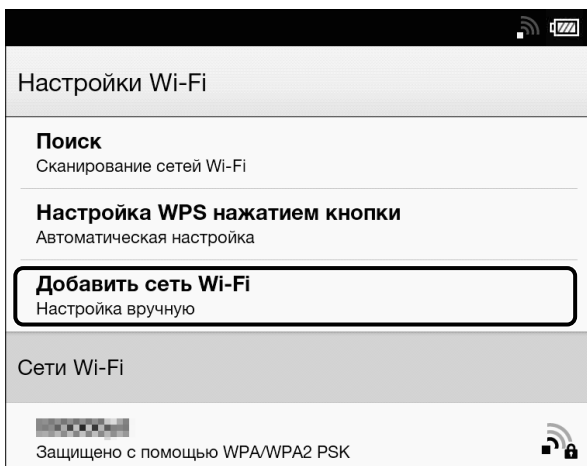

2 Коснитесь [Регистрация вручную].

- 3** Коснитесь области ввода [SSID] и введите значение с экранной клавиатуры.
- 4** Коснитесь меню [Метод защиты] (значение по умолчанию: [Открыть]) и выберите поддерживаемый тип защиты.
- 5** Коснитесь области ввода [Пароль] и введите пароль с экранной клавиатуры, затем коснитесь [Готово] → [Сохран.].
- 6** Коснитесь сохраненного идентификатора SSID сети в списке [Сети Wi-Fi] на экране [Wi-Fi Настройки].
- 7** При запросе пароля коснитесь области ввода и введите пароль с помощью экранной клавиатуры.
- 8** Коснитесь [Подключиться].



Устройство Reader выполнит подключение к сети Wi-Fi.

Состояние подключения Wi-Fi отображается в строке состояния. См. раздел Подробно.

Дополнительная информация приведена в разделе Подробно.

Общие замечания о связи Wi-Fi

- Коснитесь и удерживайте идентификатор SSID сети в списке [Сети Wi-Fi], чтобы отобразить состояние точки доступа и сопутствующую информацию.
- Перед подключением к беспроводной сети уточните все требования, имя пользователя и/или пароль у поставщика услуг Интернета/Wi-Fi.
- Можно настроить до 20 сетевых подключений Wi-Fi.
- Устройство Reader не поддерживает некоторые пользовательские системы защиты сети Wi-Fi. Для получения дополнительной информации обратитесь к поставщику услуг Интернета/Wi-Fi.
- При изменении пароля к сети Wi-Fi, с которой в данный момент установлено соединение, устройство Reader выполнит попытку повторного подключения к сети Wi-Fi с использованием нового пароля.
- Для использования статического IP-адреса нажмите кнопку  (Меню) → коснитесь [Дополнительные функции] в разделе [Wi-Fi Настройки] → коснитесь [Использовать статический IP-адрес]. Не изменяйте значение данного параметра без требования сетевого администратора, поскольку в противном случае сетевое подключение Wi-Fi, возможно, не будет установлено правильно.

- Если идентификатор SSID (сетевой идентификатор) точки доступа является частным, введите информацию о подключении Wi-Fi вручную.
- Возможно, точка доступа фильтрует доступ по MAC-адресу. Проверьте MAC-адрес, нажав кнопку  (На главную) ➔ коснитесь [Приложения] ➔ [Настройки] ➔ [О программе] ➔ [Информация об устройстве], затем зарегистрируйте MAC-адрес для точки доступа, чтобы установить подключение к сети Wi-Fi.
- При подключении к сети Wi-Fi можно также отобразить скорость, вид защиты и другие подробности сети Wi-Fi, нажав кнопку  (Меню) и коснувшись параметра [Информация о подключении] на экране [Wi-Fi Настройки].
- После однократной настройки точки доступа к ней можно впоследствии подключиться, просто выбрав ее в списке [Сети Wi-Fi] и коснувшись кнопки [Подключиться].

Батарея

Зарядка устройства Reader

Значок зарядки/батареи в правой части строки состояния отражает уровень заряда батареи. См. раздел Подробно.

Если уровень заряда низкий, зарядите Reader одним из указанных ниже способов.

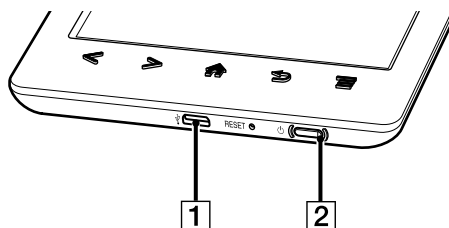

1 Разъем USB



2 Индикатор зарядки



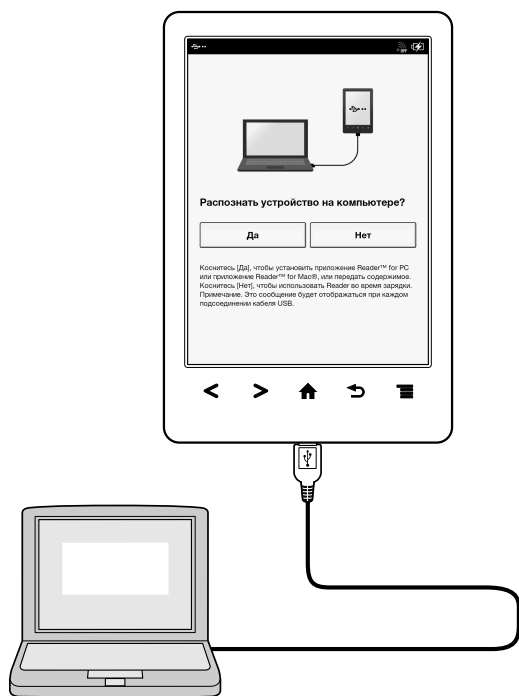

Зарядка с помощью компьютера

- 1** Включите компьютер.
- 2** Подключите устройство Reader к компьютеру с помощью прилагаемого кабеля USB.

Дождитесь отображения экрана ниже.



Задача	Описание
Установка приложения Reader или перенос данных	<p>Во время зарядки можно установить приложение Reader, коснувшись [Да], или передать файлы с компьютера на устройство Reader. Во время передачи не удастся осуществлять управление устройством Reader.</p> <p>После того как экран носителя USB отобразится на устройстве Reader, устройство будет распознано на компьютере, и будут отображены носители "READER" и "SETUP".</p> <p>Изменение значка*  на значок  означает завершение зарядки.</p> <p>По завершении зарядки отсоедините кабель USB от устройства Reader и компьютера.</p> <p>Через некоторое время отобразится экран [На главную].</p> <p>* Этот значок отображается, если устройство Reader работает в режиме передачи данных.</p>

Задача	Описание
Зарядка Reader	<p>Коснитесь [Нет] или нажмите кнопку  (Назад), чтобы вернуться к предыдущему экрану.</p> <p>Можно также нажать кнопку  (На главную). Появится экран [На главную].</p> <p>Изменение значка  на значок  означает завершение зарядки.</p> <p>В этом режиме устройство Reader не будет распознаваться компьютером*. По завершении зарядки отсоедините кабель USB от устройства Reader и компьютера.</p> <p>* Ситуация может быть иной в зависимости от настроек компьютера.</p>

Примечание

- Не переключайте устройство Reader в режим передачи данных во время загрузки по беспроводному соединению.
- Для зарядки устройства Reader необходимо, чтобы компьютер был включен. Зарядка устройства Reader прекратится, если компьютер перейдет в спящий режим или режим ожидания. Обеспечьте постоянное и стабильное питание компьютера во время зарядки устройства Reader.

- Кнопку  (Питание) не удастся использовать, если устройство Reader подсоединено к компьютеру и заряжается.
- Если устройство Reader было выключено касанием [Настройки] ➔ [Выключение устройства] во время зарядки, зарядка Reader прекратится.

Совет

- Можно также заряжать устройство Reader с помощью адаптера переменного тока (PRSA-AC10/PRSA-AC1A, продается отдельно). Полная зарядка батареи этим способом займет приблизительно 2 часа.
- Если батарея разряжена, зарядка устройства Reader с помощью адаптера переменного тока в течение 3 минут обеспечит достаточный заряд батареи для чтения приблизительно 600 страниц.
- Для смены режима зарядки на режим передачи данных коснитесь строки состояния, чтобы отобразить окно уведомления ➔ коснитесь [USB-устройство подключено] ➔ [Да].

Значок состояния зарядки/батареи

Значок состояния зарядки/батареи отображает состояние зарядки или приблизительный оставшийся заряд батареи.

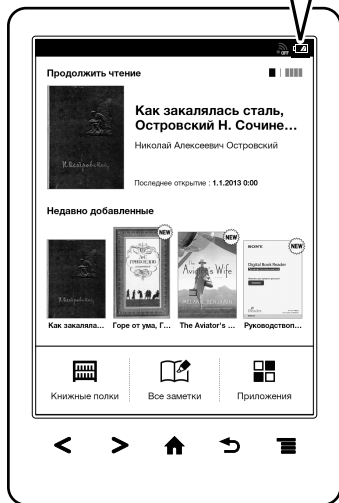
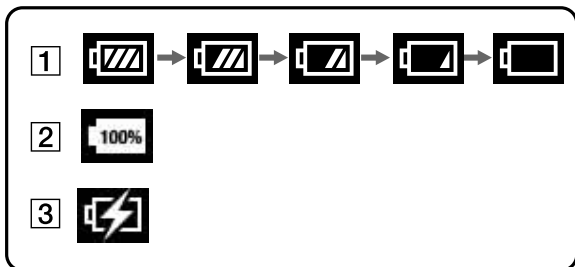

Значок	Описание
1	Четыре полосы означают полный или практически полный заряд батареи. Число полосок уменьшается в соответствии с зарядом батареи. Отсутствие полосок означает, что заряда батареи практически не осталось.
2	Батарея полностью заряжена.
3	Батарея заряжается.

Увеличение времени работы от батареи

Существует множество способов экономии энергии батареи. Продление времени работы от батареи:

- Если использовать устройство Reader не планируется, полностью отключите устройство Reader.
- Не оставляйте устройство Reader с разряженной батареей в течение длительного времени. Это может отразиться на ее емкости.
- Используйте и храните устройство Reader при комнатной температуре или в рекомендуемом диапазоне температур от 5°C до 35°C.
- Отключайте функцию Wi-Fi, если беспроводная связь не используется.
- Включите параметр [Режим ожидания беспроводной сети], если хотите увеличить время работы устройства от батареи.

Энергоемкие операции

Следующие операции, возможно, потребуют больше электроэнергии, чем обычные операции чтения.

- Соединение с сетями Wi-Fi
- Постоянное обновление списка [Сети Wi-Fi]
- Отображение книг, файлов или веб-сайтов с большим количеством графического содержимого
- Показ слайд-шоу с малыми временными задержками
- Использование карты microSD
- Частая установка и извлечение карты microSD
- Хранение большого объема информации на карте microSD
- Комментирование, поиск ключевых слов и поиск в словаре
- Функция сети Wi-Fi устройства Reader находится не в режиме ожидания.

Установка приложения Reader (Reader для PC/Mac)

Установка приложения Reader (Reader для PC/Mac)

- 1** Включите компьютер, подключите компьютер к Интернету и подсоедините устройство Reader к компьютеру с помощью прилагаемого кабеля USB.
Убедитесь, что вы владеете правами администратора на компьютере.
- 2** Когда появится сообщение [Распознать устройство на компьютере?], коснитесь [Да]. См. раздел Подробно.

3 Установка на компьютеры с Windows.

Выберите на компьютере меню “Пуск” → “Компьютер” или “Мой компьютер” → дважды щелкните носитель “SETUP” → дважды щелкните “Setup Reader for PC”.

Установка на компьютеры с Mac.

Если устройство Reader подключено к компьютеру с Mac, носители “SETUP” и “READER” появятся на рабочем столе. Дважды щелкните носитель “SETUP” → дважды щелкните “Setup Reader for Mac”.

4 Для завершения установки приложения Reader следуйте указаниям на экране компьютера.

Для получения дополнительной информации о переносе содержимого на устройство Reader и синхронизации см. меню [Help] приложения Reader.

- 5** После завершения передачи нажмите “Disconnect” в приложении Reader, а затем отсоедините кабель USB от устройства Reader. Через некоторое время отобразится экран [На главную].

Содержимое будет передано в соответствующее приложение на основе его формата.

Личные документы, кроме фотографий, будут переданы в приложение [Книги].

Совет

- При переносе данных на карту microSD вставьте карту microSD в устройство Reader в шаге 2.
- Для получения дополнительной информации о требованиях приложения Reader см. раздел Подробно.
- Для получения дополнительной информации о поддерживаемых форматах файлов см. раздел Подробно.

Включение/выключение питания

Включение/выключение питания

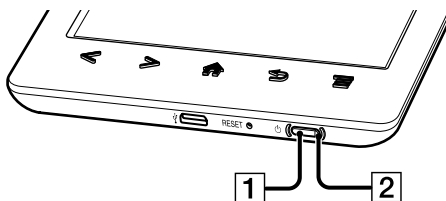

- 1** Кнопка  (Питание)
- 2** Индикатор зарядки

Включение питания

1 Нажмите кнопку (Питание).

Если батарея полностью разрядилась, питание не будет подаваться на кнопку  (Питание), и, возможно, не удастся включить устройство Reader. В этом случае индикатор зарядки может мигнуть красным 3 раза. Подсоедините устройство Reader к компьютеру с помощью прилагаемого кабеля USB; устройство Reader

немедленно включится автоматически.

Дождитесь включения устройства Reader перед дальнейшим использованием.

Полное выключение питания

- 1 Нажмите и удерживайте кнопку  (Питание) приблизительно в течение 3 секунд.**
- 2 Коснитесь [Да] для выключения устройства Reader.**

Если устройство Reader не используется в течение длительного времени, то полное выключение устройства Reader позволит сберечь энергию батареи дольше, чем при использовании спящего режима.

Такую же операцию можно выполнить с помощью параметра [Настройки].

- 1 Нажмите кнопку  (На главную) → коснитесь [Приложения] → [Настройки] → [Выключение устройства] → [Да].**

Спящий режим

Чтобы сэкономить заряд батареи и предотвратить непреднамеренное срабатывание сенсорного экрана, переведите устройство Reader в спящий режим, нажав кнопку  (Питание). Появится экран ожидания. Экран ожидания можно настроить. См. раздел Подробно.

Чтобы вывести устройство Reader из спящего режима, повторно нажмите кнопку  (Питание).

Совет

- Устройство Reader можно также перевести в спящий режим, закрыв стандартный чехол или чехол с подсветкой (продаются отдельно).

Автоматические режимы энергосбережения

Устройство Reader переходит в спящий режим после 10 минут бездействия. После пребывания в спящем режиме в течение 3 дней устройство Reader выключится автоматически. Автоматические режимы энергосбережения нельзя отключить.

Детали и элементы управления

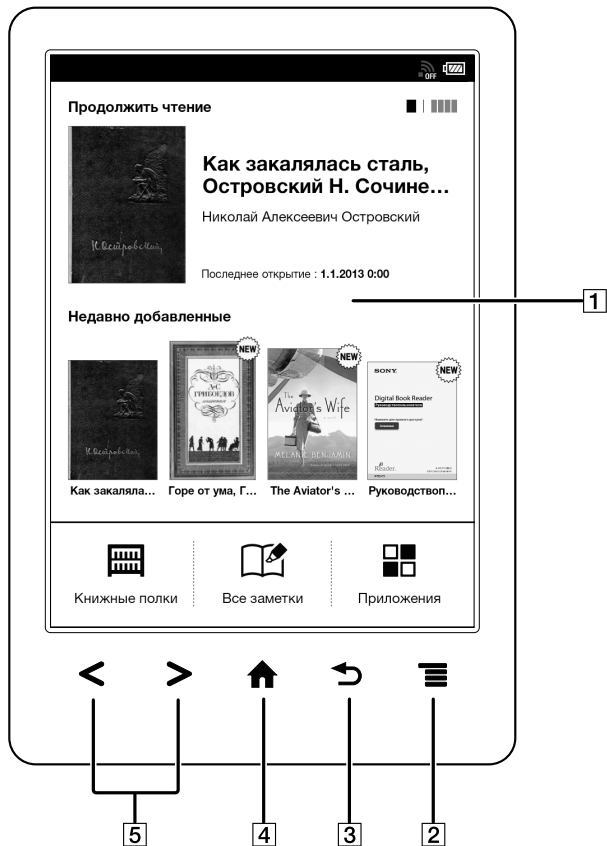

Общие сведения

В данном разделе описываются функции и элементы управления устройства Reader.

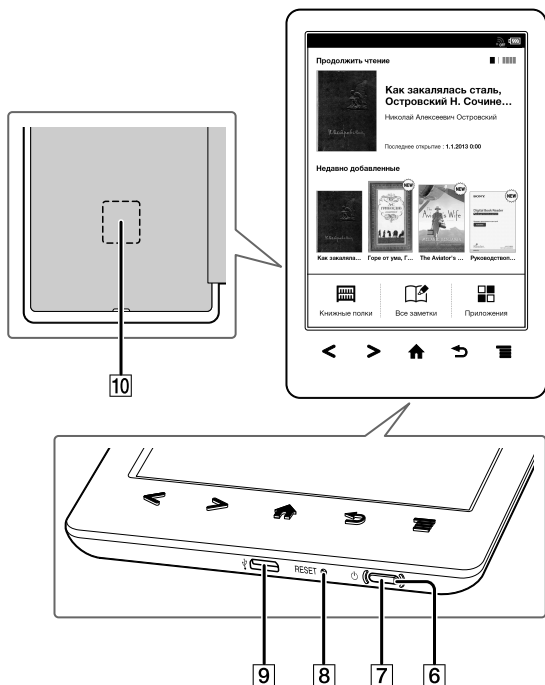

- 1 Сенсорный экран
- 2 Кнопка ≡ (Меню)
- 3 Кнопка ↶ (Назад)
- 4 Кнопка ⬆ (На главную)
- 5 Кнопки < > (переворачивание страниц)



- 6** Индикатор зарядки
- 7** Кнопка  (Питание)
- 8** Кнопка RESET
- 9**  Разъем micro-USB
- 10** Разъем для карты microSD

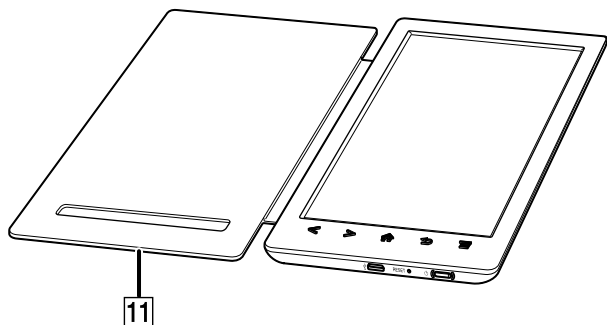

11 Стандартный чехол

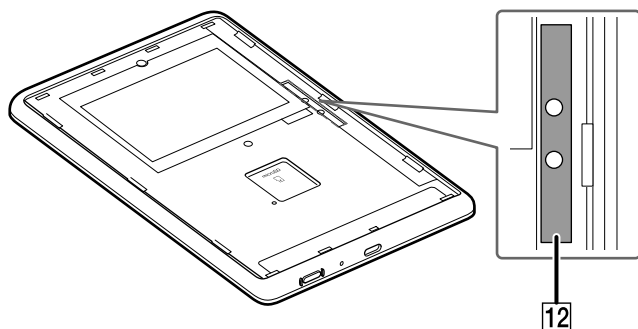

12 Разъем источника питания

Примечание

- Разъем источника питания можно использовать для подачи питания на чехол с подсветкой (PRSA-CL30, продается отдельно).

Прилагаемые принадлежности

- Кабель USB × 1
- Стандартный чехол × 1

Кнопки

(Питание)

Включение/выключение устройства Reader и установка его в спящий режим. См. раздел Подробно.

< > (Перелистывание страницы)

Во время чтения книги: нажмите любую из кнопок для перелистывания страницы соответственно назад или вперед. Нажмите и удерживайте любую из кнопок для непрерывного перелистывания страниц.

При использовании веб-браузера: нажмите любую из кнопок для прокручивания страницы соответственно вверх и вниз.

(На главную)

Отображение экрана [На главную].

(Назад)

Возврат к предыдущему экрану или возврат к списку содержимого со страницы книги. Кроме того, используется для закрытия экранной клавиатуры или диалогового окна/навигационной панели/панели инструментов.

(Меню)

Отображение доступных параметров меню.

Снятие/установка стандартного чехла

Снятие стандартного чехла

- 1** Откройте стандартный чехол и переверните устройство Reader.
- 2** Надежно удерживайте устройство Reader одной рукой.
- 3** Подцепив паз на нижней кромке с помощью ногтя или остроконечного предмета, осторожно поднимите и снимите стандартный чехол.

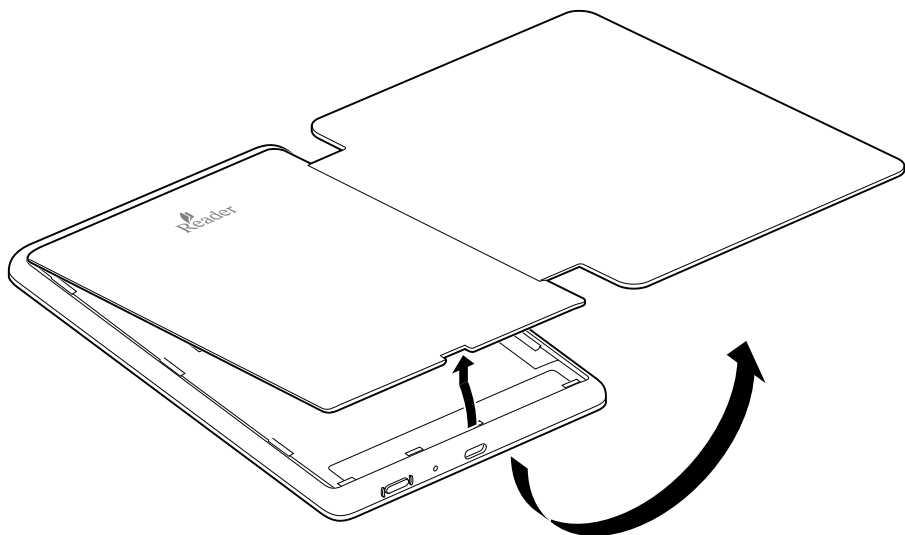

Установка стандартного чехла

- 1** Вставьте четыре верхних язычка стандартного чехла в верхние отверстия устройства Reader.
- 2** Вставьте все язычки в соответствующие отверстия (указанные стрелками) и надежно прижмите стандартный чехол.

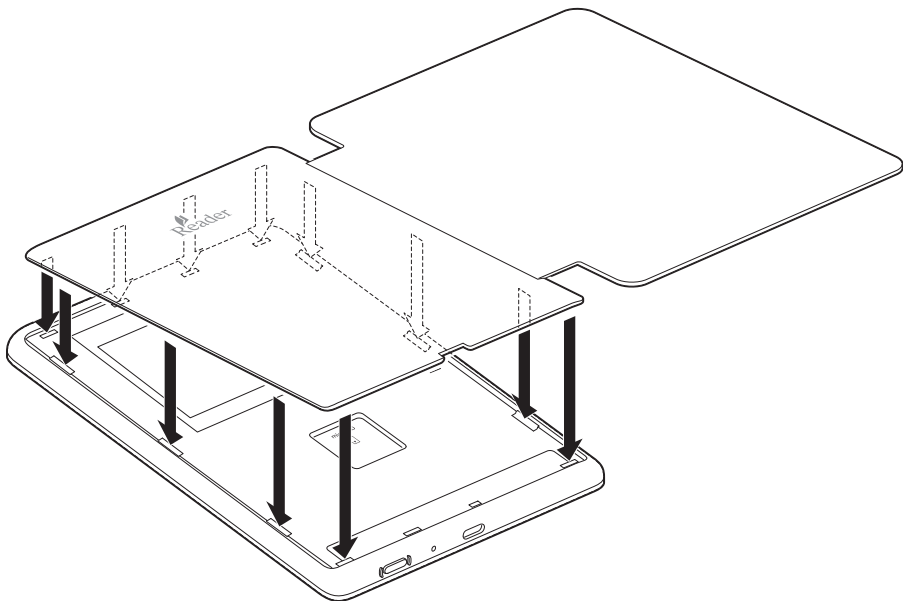

Примечание

- Не снимайте наклейку с батареи.

Совет

- Стандартный чехол и чехол с подсветкой (продаются отдельно) оснащены активируемой магнитным способом функцией выхода из спящего режима/перехода в спящий режим, которая автоматически выводит устройство Reader из спящего режима/переводит его в спящий режим при открытии/закрытии крышки.

Разъем для карты microSD

Разъем для карты microSD находится на задней панели устройства Reader.

- 1 Снимите стандартный чехол.**
- 2 Держите карту microSD так, чтобы контакты были обращены вниз и стрелка указывала в направлении разъема для карты microSD, а затем вставьте ее в разъем до щелчка. Индикатор обращения горит оранжевым, когда устройство Reader выполняет доступ к карте microSD.**

3 Установите стандартный чехол.

При необходимости можно отформатировать карту microSD. См. раздел Подробно.

Примечание

- Не извлекайте карту microSD, если горит индикатор обращения.
- Нажмите на карту microSD один раз, осторожно выдвиньте ее кончиком пальца, затем извлеките.

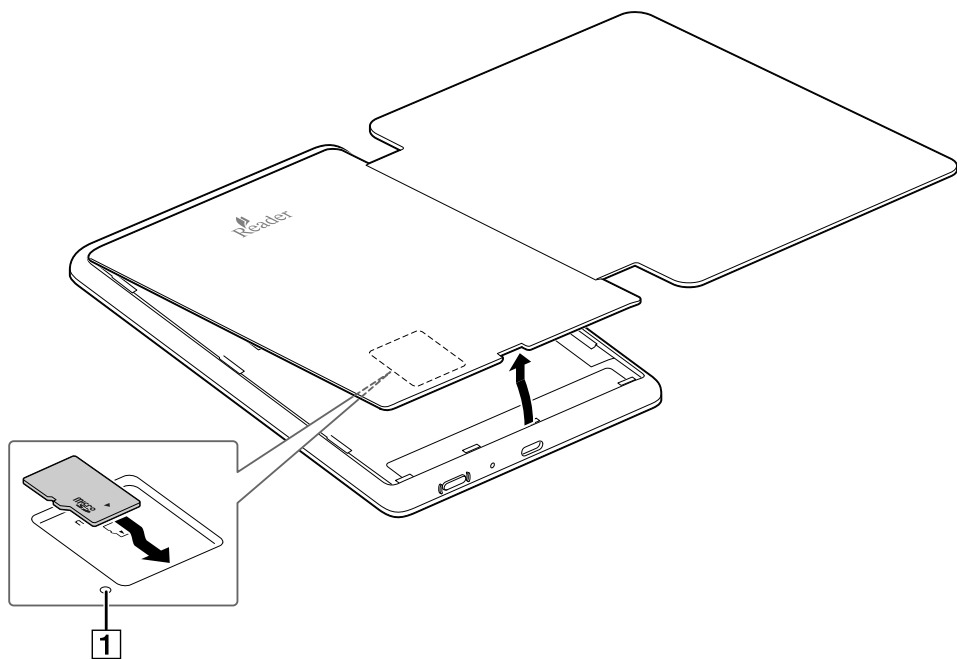

1 Индикатор обращения

Экран [На главную]

Приложения и экран [На главную]

Нажмите кнопку  (На главную) для отображения экрана [На главную]. Экран [На главную] содержит следующие приложения.

Вид значков может различаться в зависимости от настроек страны/региона.



1 Строка состояния

2 Последний открытый элемент

Коснитесь ■■■■■, чтобы отобразить четыре последние открытые книги. Коснитесь ■, чтобы отобразить предыдущий экран.

3 Недавно добавленные книги

4 Приложения

Экран [Приложения] появляется после касания [Приложения] на экране [На главную].

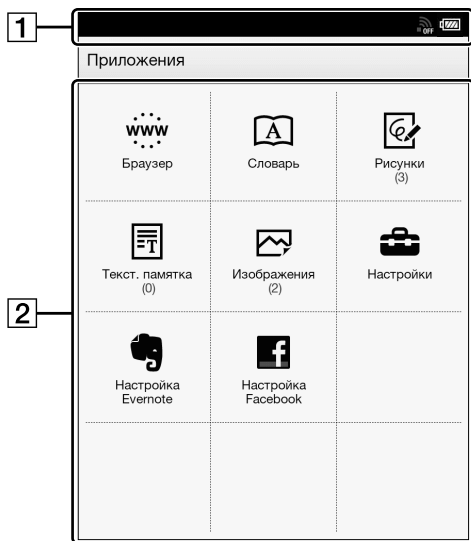

1 Строка состояния

2 Приложения

Совет

- Последняя открытая книга отображается в области [Продолжить чтение] на экране [На главную]. Коснитесь ее, чтобы вернуться к месту окончания последнего чтения.
- Четыре последние открытые книги отображаются путем изменения параметра [Продолжить чтение] на экране [На главную].
- Четыре последние книги, добавленные на устройство Reader, отображаются в области [Недавно добавленные] на экране [На главную]. Коснитесь одного из элементов, чтобы начать чтение.

Приложение	Описание
[Книжные полки]	<p>Коснитесь [Книжные полки], чтобы отобразить содержимое приложения [Книги], отсортированное по умолчанию. Можно также коснуться левого верхнего угла экрана или нажать кнопку ☰ (Меню) ➔ [Выбрать книжную полку], чтобы отобразить следующее всплывающее меню.</p> <p>[Книги] [Коллекции] [Evernote]</p>







Приложение	Описание
[Все заметки]	Список закладок/комментариев, созданных для книг. См. раздел Подробно.
[Приложения]	Список предложений.
[Браузер]	Запуск веб-браузера. См. раздел Подробно.
[Словарь]	Поиск слова в словаре. См. раздел Подробно.
[Рисунки]	Использование блокнота для рисования. См. раздел Подробно.
[Текст. памятка]	Использование блокнота для создания памяток. См. раздел Подробно.
[Изображения]	Отображение рисунков на устройстве Reader и на карте microSD при ее наличии. См. раздел Подробно.
[Настройки]	Отображение элементов настройки Reader. См. раздел Подробно.
[Настройка Evernote]	Выполнение входа для загрузки выделенных фрагментов текста, изображений и рукописных заметок в облачную среду Evernote. См. раздел Подробно.







Приложение	Описание
[Настройка Facebook]	Вход для публикации информации о книгах, избранных фрагментов и коллекций со своими комментариями на странице Facebook или выполнение выхода. См. раздел Подробно.

Строка состояния

В строке состояния отображается текущее состояние устройства Reader, например состояние функции Wi-Fi, уровень заряда батареи и состояние загрузки файлов.

В строке состояния отображаются следующие элементы.

Значок	Описание
	Подключение с помощью кабеля USB.
	Подключение к сети.
	Выполняется загрузка. Если выполняется несколько загрузок, число загрузок отображается рядом с данным значком. Данный значок также отображается при загрузке обновления встроенного программного обеспечения.
	Загрузка завершена. Если загрузка неудачна, отображается значок  (Сбой). Значок исчезнет после открытия окна уведомления и касания [Очистить], а также после касания загруженных элементов в списке [Уведомления]. Данный значок также отображается по завершении загрузки встроенного программного обеспечения.
	Выполняется синхронизация Evernote.

Значок	Описание
	Синхронизация Evernote завершена. Если синхронизация не удалась, отобразится значок  (Сбой). Значок исчезнет после открытия окна уведомления и касания [Очистить], а также после касания синхронизированного элемента в списке [Уведомления].
	Данный значок появляется после прекращения синхронизации Evernote.
	Обновляется база данных.
	Уровень сигнала сети Wi-Fi. См. раздел Подробно.
	Текущий заряд батареи. См. раздел Подробно.
	Значок появляется при обнаружении новой версии встроенного программного обеспечения.

Примечание

- В зависимости от ситуации все значки, возможно, не будут отображаться одновременно.

Совет



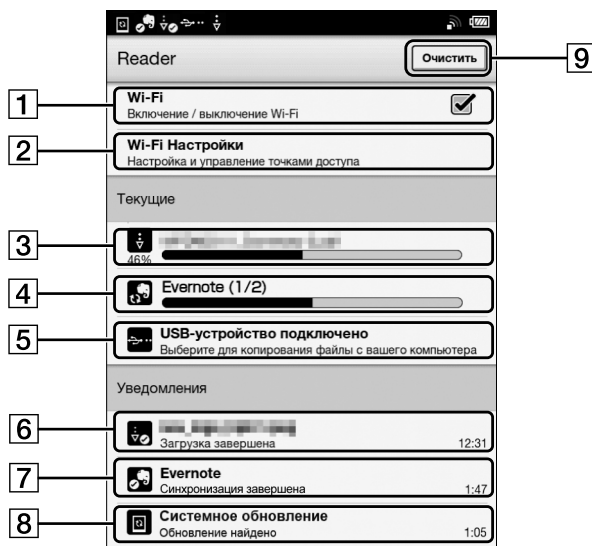

- При нажатии кнопки ☰ (Меню) на экране [На главную] время отображается в левой части строки состояния в течение приблизительно 5 секунд.

Окно уведомления

Касание строки состояния вызывает окно уведомления, которое содержит сетевые элементы и другие текущие операции.



Элемент	Описание
1	Включение/выключение функции [Wi-Fi]. См. раздел Подробно.
2	Переход к экрану [Настройки Wi-Fi]. См. раздел Подробно.
3	Отображение состояния элементов, загружаемых из сети. Индикатор выполнения показывает, сколько времени займет загрузка элемента из сети.
4	Отображается во время синхронизации Evernote.
5	Вход в режим передачи данных. См. раздел Подробно.
6	Загруженный элемент. Коснитесь элемента, чтобы открыть его.
7	Элементы, синхронизация которых с Evernote завершена. Коснитесь элемента, чтобы открыть его.
8	Отображается при обнаружении новой версии встроенного программного обеспечения.

Элемент	Описание
9	<p>Появляется при отображении уведомлений. Коснитесь, чтобы очистить список уведомлений. Значки  (загрузка завершена),  (синхронизация Evernote завершена),  (сбой синхронизации Evernote) и  (обнаружена новая версия встроенного программного обеспечения) также исчезнут из строки состояния.</p>

В зависимости от состояния устройства Reader другие элементы также, возможно, появятся в окне уведомления.

Нажмите кнопку  (Меню), чтобы закрыть окно уведомления.

Работа с сенсорным экраном

Сенсорный экран распознает следующие движения.

Касание

Коснитесь значка, кнопки или элемента меню и быстро поднимите палец, чтобы выбрать элемент или выполнить действие.

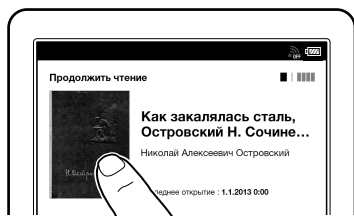

Касание и удерживание

Коснитесь и удерживайте палец на экране, чтобы выбрать слово или отобразить всплывающее меню для выполнения других действий.

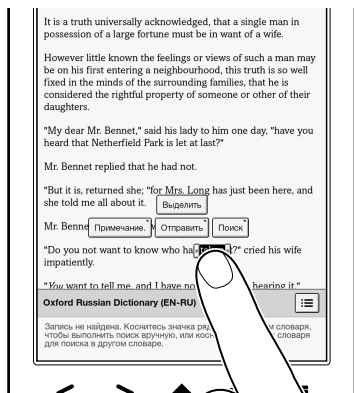

Касание, удерживание и перетаскивание

Коснувшись и удерживая палец на экране, переместите палец, чтобы выделить фрагмент текста или отобразить всплывающее меню для выполнения других действий.

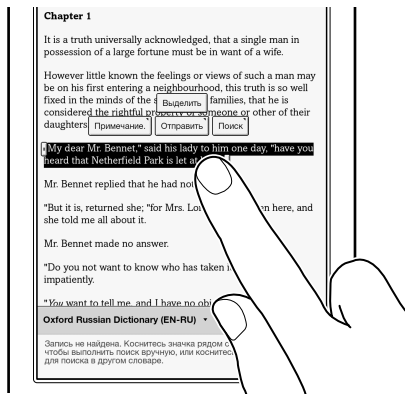

Проведение пальцем

Плавно и быстро проведите пальцем по сенсорному экрану, чтобы перелистнуть страницу; можно перелистывать страницы вперед, проводя пальцем влево, или назад, проводя вправо. Кроме того, можно перемещаться по спискам содержимого.

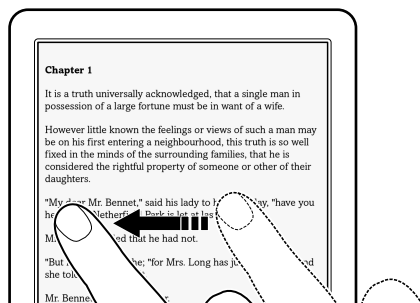

Проведение пальцем и удерживание

Для непрерывного перелистывания страниц проведите пальцем и удерживайте его на экране. Для остановки отпустите палец.

Сведение/разведение

Сведите или разведите пальцы, чтобы увеличить или уменьшить текущую страницу или изображение.

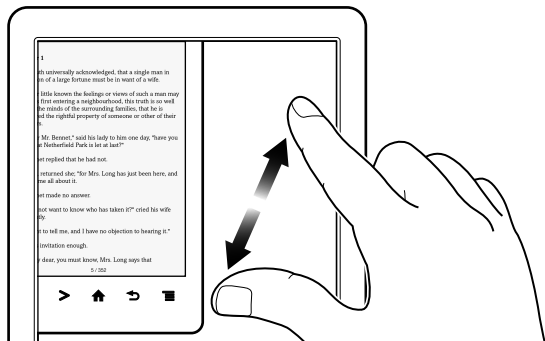

Примечание

- Чтобы выйти из режима увеличения, нажмите кнопку ↶ (Назад).

Перетаскивание

Коснитесь и переместите палец, чтобы переместиться по увеличенной странице или по изображению. Положение на странице или изображении изменится после поднятия пальца.

Экранная клавиатура

Экранная клавиатура используется для печати символов. Если клавиатура не появляется автоматически, коснитесь области ввода на экране.

Раскладка экранной клавиатуры

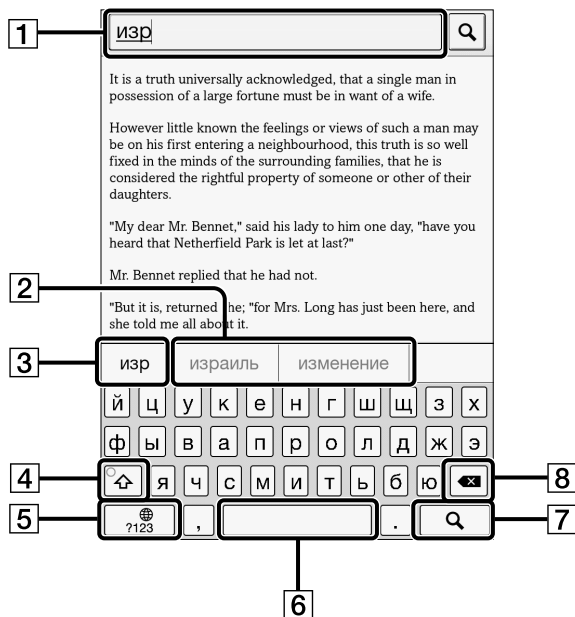



- 1** Область ввода
- 2** История ввода
- 3** Окно ввода текущего слова



4 Клавиша Shift/[ALT]

5 [?123]/[ABC]

6 Пробел

7  (Значок поиска)/ (Значок перевода строки)/
[Поиск]

8 Забой

Задача	Действие
Ввод текста	Коснитесь области ввода.
Удаление символа	Коснитесь  .
Завершение печати	Коснитесь [Поиск]/[Готово].
Перевод строки	Коснитесь клавиши  . Клавиша  доступна только при использовании многострочной области ввода.
Смена типа клавиатуры	Коснитесь [?123], чтобы отобразить символьную клавиатуру. Коснитесь [ALT], чтобы переключиться на дополнительные символы. Коснитесь [ABC] для возврата к буквенным символам.

Задача	Действие
Печать одной прописной буквы	Коснитесь ⇧. Коснитесь и удерживайте ⇧, чтобы включить фиксацию верхнего регистра. Для отмены повторно коснитесь ⇧.
Ввод пробела	Коснитесь пробела.
Ввод ранее зарегистрированного слова	Список слов, зарегистрированных в истории ввода*, отображается рядом с полем ввода текущего слова. Коснитесь нужного слова, чтобы ввести его. Коснитесь и удерживайте поле ввода текущего слова, чтобы зарегистрировать слово в истории ввода (слово должно состоять не менее чем из 3 букв).
Перемещение курсора в пределах области ввода	Коснитесь места, в которое нужно переместить курсор.
Печать дополнительных символов	Коснитесь и удерживайте клавишу, чтобы выбрать один из символов. 

- * Чтобы очистить историю ввода, нажмите кнопку  (На главную) ➔ коснитесь [Приложения] ➔ [Настройки] ➔ [Инициализация] ➔ [Очистить историю ввода].

Примечание

- Виды доступных типов клавиатуры и способов ввода зависят от приложения.

Добавление содержимого

Добавление содержимого

Передача содержимого с помощью приложения Reader (Reader для PC/Mac)

Приложение Reader можно использовать для передачи книг и изображений на устройство Reader. Для этого необходимо заранее установить приложение Reader и систематизировать содержимое компьютера. Можно также выполнять резервное копирование содержимого устройства Reader в приложение Reader.

Передача содержимого перетаскиванием

Содержимое можно передать, просто перетащив его на компьютер.

1 Подключите устройство Reader к компьютеру с помощью прилагаемого кабеля USB.

Убедитесь, что устройство Reader находится в состоянии, подходящем для передачи данных. См. раздел Подробно.

2 Для пользователей Windows: выберите меню “Пуск” → “Компьютер” или “Мой компьютер” → дважды щелкните носитель “READER”, затем перетащите данные на носитель “READER”.

Для пользователей Mac: дважды щелкните носитель “READER”, а затем перетащите данные на носитель “READER”.

3 После завершения передачи воспользуйтесь функцией безопасного отключения оборудования на компьютере, затем отсоедините кабель USB от устройства Reader и компьютера.

Содержимое будет передано в соответствующее приложение на основе его формата.

Личные документы, кроме фотографий, будут переданы в приложение [Книги].

Примечание

- Содержимое, переданное с помощью перетаскивания, может не отображаться на устройстве Reader, а миниатюры содержимого могут неправильно отображаться на устройстве Reader. Sony рекомендует передавать данные с помощью приложения Reader.
- Не удаляйте никакие системные папки, созданные по умолчанию с помощью устройства Reader на носителе "READER", носителе "SETUP" или на карте microSD.
- Если кабель USB будет отсоединен во время передачи данных, данные могут быть повреждены. Чтобы отсоединить устройство Reader или карту microSD при подключении устройства Reader к компьютеру, воспользуйтесь функцией безопасного отключения оборудования на компьютере, затем отсоедините кабель USB.

- Не форматируйте устройство Reader или карту microSD на компьютере. Если устройство Reader или карта microSD будут отформатированы на компьютере, устройству Reader, возможно, не удастся отобразить переданное содержимое. В этом случае используйте функцию [Форматировать память] устройства Reader для повторного форматирования устройства Reader и карты microSD. См. раздел Подробно.

Совет

- Чтобы переместить данные на карту microSD, вставьте карту microSD в устройство Reader в шаге 1, затем перетащите данные на носитель microSD (съёмный диск) в шаге 2 выше.
- Для получения дополнительной информации о требованиях приложения Reader см. раздел Подробно.
- Для получения дополнительной информации о поддерживаемых форматах файлов см. раздел Подробно.

Списки содержимого

Просмотр страниц списка содержимого

Устройство Reader с помощью приложений систематизирует содержимое по его типу и форматам файлов. Например, книги или личные документы (файлы PDF или текстовые файлы) хранятся в приложении [Книги], а изображения — в приложении [Изображения] и т.д.

Страницы списка содержимого позволяют сортировать содержимое, а также выполнять поиск по содержимому на устройстве Reader.

В указаниях ниже в качестве примера приводится приложение [Книги].

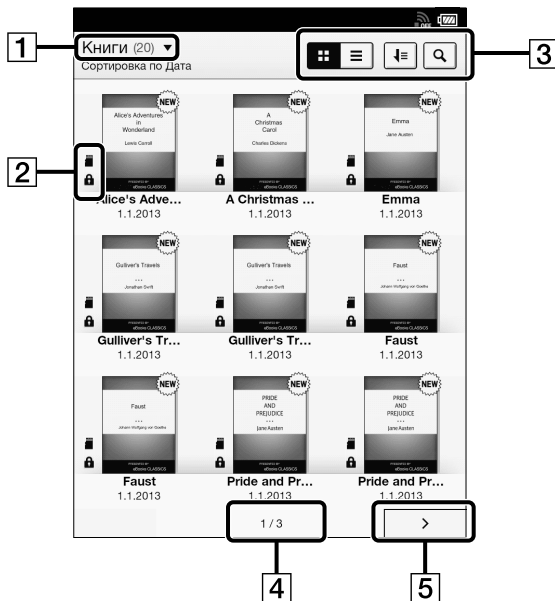

1 Коснитесь, чтобы выбрать книжную полку

2 Значки состояния

3 Значки инструментов Подробно



4 Индикатор страницы

5 Значок навигации по страницам

Совет

- В зависимости от приложения некоторые инструменты доступны на страницах списках содержимого. См. раздел Подробно.

Значки состояния

Значок	Описание
	Элемент хранится на карте microSD.
	Элемент защищен от удаления. См. раздел Подробно.
	Элемент еще не открывался.*

* Данный значок отображается только для книг.

Навигация

Способ навигации	Описание
Индикатор страницы	Отображение панели перехода к нужной странице. См. раздел Подробно.
Значок навигации по страницам или кнопка < (Назад)	Просмотр предыдущей страницы или элемента.
Значок навигации по страницам или кнопка > (Вперед)	Просмотр следующей страницы или элемента.

Просмотр в виде миниатюр и в виде списка

Содержимое можно отображать в виде отдельных миниатюр или в виде списка.

В указаниях ниже в качестве примера приводится приложение [Книги].

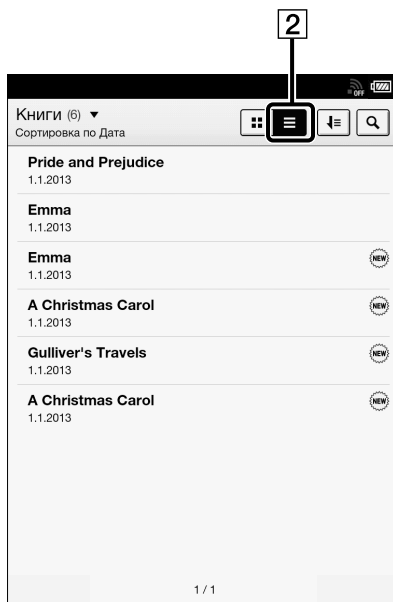
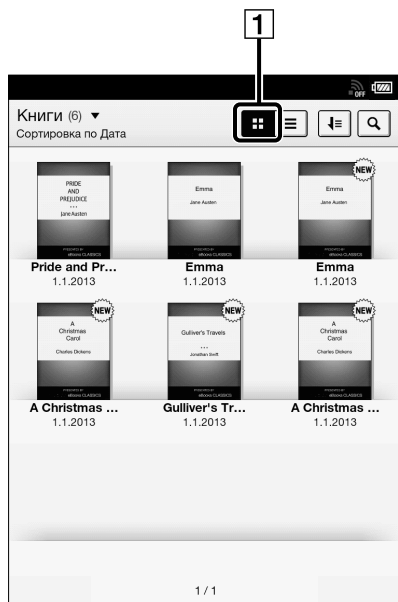



1 Значок отображения миниатюр

2 Значок отображения списка

1 Нажмите кнопку  (На главную) → коснитесь [Книжные полки] → [Книги].

2 Коснитесь  или .*

 позволяет отображать содержимое в виде миниатюр.

 позволяет отображать содержимое в виде списка.

* В некоторых приложениях можно использовать только вид списка.

Регулировка вида заголовков

Заголовки некоторых книг, возможно, будут обрезаны из-за их длины. Во избежание этого можно настроить устройство Reader на отображение заголовков на двух строках вместо одной.

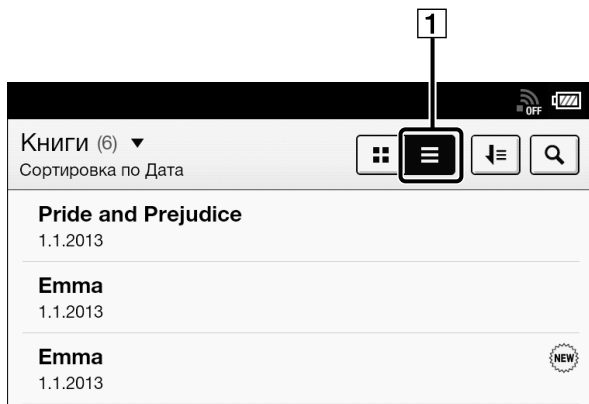

1 Вид списка

- 1 Нажмите кнопку (На главную) → коснитесь [Книжные полки] → [Книги] → (В виде списка) → нажмите кнопку (Меню) → коснитесь [Название (двустрочный вид)].

Заголовки будут отображаться на двух строках.

Совет

- При касании [Книжные полки] будет показано все ранее отображавшееся содержимое приложений [Книги], [Коллекции] и [Evernote].

Использование панели перехода к нужной странице списка содержимого

Страницы списка содержимого можно удобно перелистывать с помощью панели перехода к нужной странице.

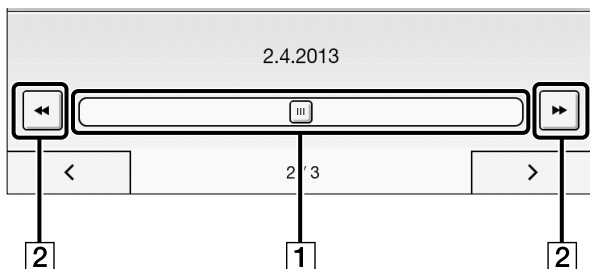

1 Панель перехода к нужной странице

2 Значок пропуска страницы

Использование панели перехода к нужной странице

- 1** Во время просмотра страницы списка содержимого коснитесь индикатора страницы внизу экрана.
- 2** Коснитесь и сдвиньте ползунок влево или вправо, чтобы переместиться назад или вперед.

Нажмите кнопку ↶ (Назад), чтобы скрыть панель перехода к нужной странице.

Пропуск сразу 10 страниц

Во время отображения панели перехода к нужной странице коснитесь << или >> (Пропуск страницы), чтобы перелистнуть 10 страниц назад или 10 страниц вперед.

Поиск содержимого по ключевому слову

Используя поиск по ключевому слову можно быстро найти определенный элемент.

Можно найти книгу или автора книги на устройстве Reader с помощью приложения [Книги] или выполнить поиск комментариев с помощью приложения [Все заметки] и т.д.

В указаниях ниже в качестве примера приводится приложение [Книги].

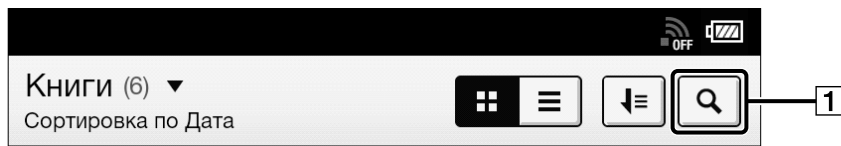

1 Значок поиска

1 Нажмите кнопку **↑** (На главную) **→** коснитесь [Книжные полки].

2 Коснитесь ; откроется область ввода ключевого слова и экранная клавиатура.

3 Введите ключевое слово поиска и коснитесь .

В списке отобразятся только элементы, удовлетворяющие критериям поиска.

Для выхода из просмотра результатов поиска нажмите кнопку ↶ (Назад).

Примечание

- Некоторые приложения не поддерживают поиск по ключевому слову.
- Результаты поиска могут зависеть от типа искомого объекта.

Публикация информации о книге на Facebook

Название книги и информацию об авторе можно выгрузить на Facebook.

1 Нажмите кнопку  (На главную) ➔ коснитесь [Книжные полки] ➔ коснитесь и удерживайте книгу, которую хотите опубликовать.

2 Коснитесь [Опубликовать в Facebook].









Информация о выбранной книге будет опубликована на Facebook.

Примечание

- Перед публикацией на Facebook необходимо выполнить вход на сайт. Нажмите кнопку  (На главную) ➔ коснитесь [Приложения] ➔ [Настройка Facebook].

Инструменты

Ниже представлен список инструментов, доступных на странице списка содержимого всех приложений. Не все инструменты доступны в каждом приложении.

Значок инструмента	Описание
	Изменение способа просмотра между видом миниатюр и видом списка. См. раздел Подробно.
	Изменение порядка сортировки.
	Поиск содержимого по ключевому слову. См. раздел Подробно.
	Создание новой коллекции.
	Определение видимых в списке типов заметок.
	Создание нового рисунка.
	Создание новой памяти.
	Синхронизация с Evernote. См. раздел Подробно. Во время синхронизации значок изменится на  (коснитесь, чтобы остановить синхронизацию).

Использование элементов ≡ (Меню)

Ниже приведен список доступных параметров при нажатии кнопки ≡ (Меню) на странице списка содержимого всех приложений.

Не все параметры доступны в каждом приложении.

Параметр	Описание
[Добавить в коллекцию]	Добавление одной или нескольких книг в коллекцию. См. раздел Подробно.
[Удалить книги]	Удаление одной или нескольких книг из устройства Reader. См. раздел Подробно.
[Защитить книги]	Защита одной или нескольких книг от удаления. См. раздел Подробно.
[Название (Одностр. вид)]/ [Название (двустрочный вид)]	Отображение полного заголовка без усечения. См. раздел Подробно.
[Выбрать книжную полку]	При открытии всплывающего меню можно выбрать одно из следующих подменю. [Книги] : отображение книги. [Коллекции] : отображение коллекций. [Evernote] : отображение элементов, загруженных из Evernote.

Параметр	Описание
[Переместить в коллекцию]	Перемещение одной или нескольких книг в коллекцию.
[Удалить содержимое]	Удаление элементов из созданной коллекции. См. раздел Подробно.
[Переименовать коллекцию]	Переименование коллекции. См. раздел Подробно.
[Опубликовать в Facebook]	Публикация информации о коллекции книг. См. раздел Подробно.
[Организовать в коллекцию]	Перемещение одного или нескольких элементов [Коллекция по умолчанию] в другие коллекции, созданные пользователем. См. раздел Подробно.
[Синхронизировать]	Синхронизация с Evernote. См. раздел Подробно.
[Удалить заметки]	Удаление одной или нескольких заметок.
[Удалить памятки]	Удаление одной или нескольких текстовых памяток. См. раздел Подробно.

Параметр	Описание
[Защитить памятки]	Защита одной или нескольких текстовых памяток. См. раздел Подробно.
[Удалить рисунки]	Удаление одного или нескольких рисунков. См. раздел Подробно.
[Защитить рисунки]	Защита одной или нескольких текстовых памяток/рисунков. См. раздел Подробно.
[Удалить изображения]	Удаление одного или нескольких изображений. См. раздел Подробно.
[Настройки]	Изменение интервала слайд-шоу. См. раздел Подробно.

Чтение книг

Открытие книги

- 1 Нажмите кнопку  (На главную)  коснитесь [Книжные полки].**

Откроется список содержимого [Книги]. См. раздел Подробно.



- 2 Коснитесь книги.**

Откроется книга.

Можно также открыть книгу, коснувшись и удерживая ее.

Для навигации по книге см. раздел Подробно.

Совет

- При появлении приложений [Коллекции] или [Evernote] коснитесь левого верхнего угла экрана, чтобы открыть приложение [Книги]. Можно также нажать кнопку  (Меню)  коснуться [Выбрать книжную полку], чтобы открыть приложение [Книги].

Навигация по страницам

Существует несколько способов навигации по книгам.

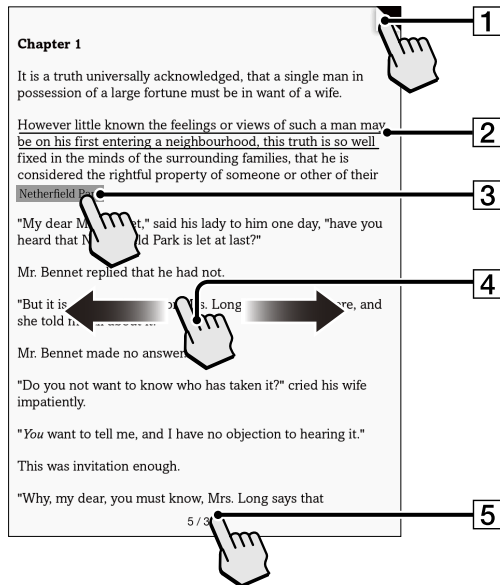

1 Касание для добавления закладки Подробно
Касание и удерживание для добавления закладки с заметкой

2 Создание рукописной заметки Подробно

3 Касание и удерживание для открытия элементов меню Подробно

- 4 Проведение пальцем по экрану для перелистывания страницы
- 5 Касание для открытия панели навигации по страницам.

Совет

- При выборе флажка [Обновить дисплей] в меню [Настройки приложений] экран обновляется при каждом перелистывании страниц. См. раздел Подробно.

Использование панели навигации по страницам

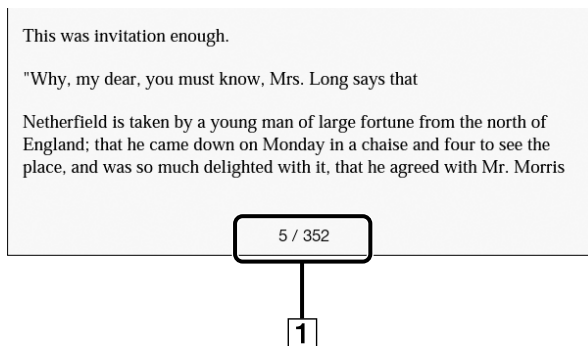

- 1 Индикатор страницы

- 1 Коснитесь индикатора страницы или нажмите кнопку ☰ (Меню) → коснитесь [Страница навигации], чтобы открыть панель навигации по страницам.

Использование панели перелистывания



1 Панель перелистывания

2 Ползунок

- Коснитесь точки на панели перелистывания, чтобы перейти к нужной странице.
- Коснитесь и перетащите ползунок.

Чтобы закрыть панель навигации по страницам, нажмите кнопку ↶ (Назад).

Использование [Содержание]

1 Коснитесь [Оглавление].

Для возврата к странице книги нажмите кнопку ↶ (Назад).

2 Коснитесь, чтобы открыть выбранную главу или раздел.



Использование [Введите # страницы]

- 1 Коснитесь [Введите # страницы], чтобы ввести номер страницы с помощью экранной цифровой клавиатуры, затем коснитесь [ОК].**

Переход к просмотренным страницам

- 1 Коснитесь [Предыдущий вид].**

Отобразятся значки  /  (История просмотра страниц).

- 2 Коснитесь , чтобы вернуться назад по истории отображения страниц. Коснитесь , чтобы перейти вперед по истории отображения страниц.**

Для отмены истории просмотра страниц нажмите кнопку  (Назад).

Совет

- Это та же самая операция, что и при касании выделенной ссылки.

Отображение

Изменение ориентации

Просматривать книги можно в портретном или в альбомном режиме.

1 При просмотре книги нажмите кнопку  (Меню) → коснитесь [Дополнительно] → [Ориентация].

Ориентация экрана изменится.

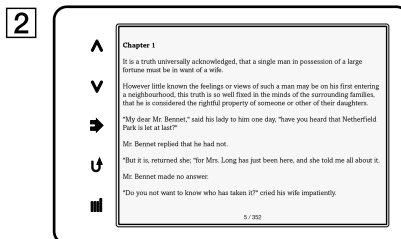
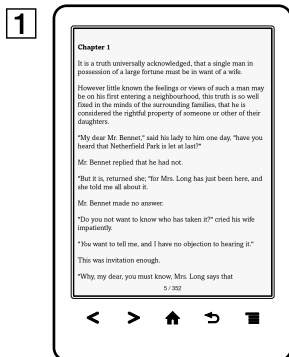

1 Портретный режим

2 Альбомный режим

Примечание

- Ориентацию можно изменить для приложений [Книги], [Браузер], [Изображения]. Изменение ориентации в одном приложении не влияет на ориентацию в других приложениях.

Изменение шрифта и размера шрифта

При необходимости можно изменить шрифт и его размер.

- 1 При просмотре книги нажмите кнопку ☰ (Меню) → коснитесь [Шрифт].**

Отобразится панель изменения шрифта.

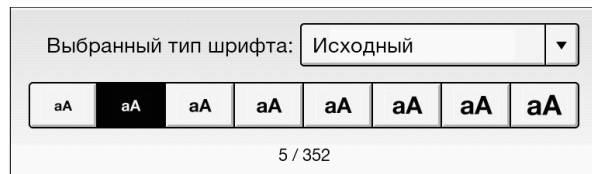

- 2 Для изменения размера шрифта коснитесь одного из значков размера шрифта. Произойдет изменение размера шрифта для книги.**

По завершению нажмите кнопку ↶ (Назад).

3 Чтобы изменить шрифт, коснитесь [Исходный] и выберите один из шрифтов в списке.

По завершению нажмите кнопку ↶ (Назад).

Произойдет изменение размера и типа шрифта для книги.

Примечание

- Для содержимого со встроенными шрифтами изменение шрифта и его размера может не произойти.
- Если будет выбран шрифт, отличный от значения [Исходный], открытие книг и переключение страниц может занимать больше времени.
- Если будет выбран шрифт, отличный от значения [Исходный], полужирный/курсивный/курсивный полужирный шрифт может отображаться неверно.

Совет

- Шрифт по умолчанию можно изменить для всего содержимого в приложении [Книги]. См. раздел Подробно.

О файлах PDF

Устройство Reader позволяет воспроизводить большинство текстовых файлов PDF с различным размером шрифта. Документы отображаются в обычной компоновке с обычным положением шрифтов.

В связи со сложностью файлов PDF в некоторых ситуациях после изменения размера шрифта будет отображаться только текст. Это происходит в результате того, что, возможно, произойдет переформатирование и изменение некоторых таблиц и изображений во время обновления содержимого документа.

Кроме того, если файлы PDF созданы из изображений, текст для обновления и изменения размера в них будет отсутствовать.

В таких случаях при необходимости сохранения компоновки файла PDF компания Sony рекомендует просматривать файл PDF с исходным размером шрифта.



1 Отображение исходной компоновки

Примечание

- Если стандартный размер шрифта изменен с помощью параметра [Предпочтение размера шрифта] в меню [Настройки], верните исходное значение этого параметра, чтобы просматривать файлы PDF обычным образом.
- Для просмотра документов с различными размерами используйте функцию увеличения.
- При просмотре файлов PDF с компоновкой, отличной от стандартной, некоторые функции, например выделение и поиск, возможно, будут работать неправильно.

Изменение режима страницы

Можно изменить стиль просмотра страниц для файлов PDF. Это удобно для просмотра страниц с текстом, отображаемым в виде колонок.

Данный режим сохраняется при продолжении чтения. Параметр применяется только для открытой в данный момент книги.

1 При просмотре книги нажмите кнопку ☰ (Меню) → коснитесь [Настройка вида] → [Страничный режим].

Появится экран [Страничный режим].

2 Выберите один из следующих параметров.

Параметр	Описание
[Исходный]	Установка отображения по умолчанию.
[2 колонки]	Разделение страницы на две колонки и два ряда.
[3 колонки]	Разделение страницы на три колонки и два ряда.
[Подобр. ширину пейзажа]	Отображение страницы в альбомном режиме.

Примечание

- Для прикрепления рукописной заметки необходимо восстановить для режима страницы значение [Исходный].

Обрезка страницы

Можно обрезать поля страницы, чтобы расширить видимую область. Это удобно для просмотра страниц с широкими полями.

Данный режим сохраняется при продолжении чтения. Параметр применяется только для открытой в данный момент книги.

- 1 При просмотре книги нажмите кнопку  (Меню) → коснитесь [Настройка вида] → [Обрезать страницу].**
- 2 Выберите один из следующих параметров.**

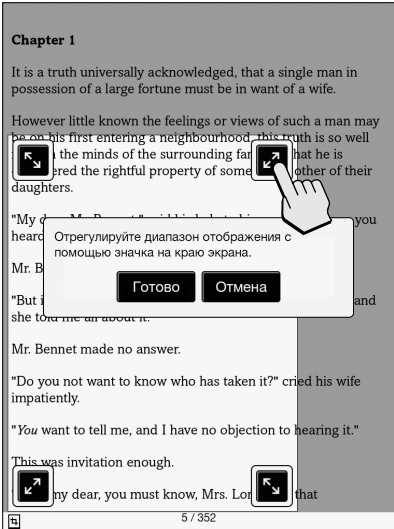
Параметр	Описание
[Не обрезать]	Отключение обрезки.
[Вручную]	<p>Регулировка зоны обрезки вручную путем перетаскивания стрелок в углах. Коснитесь [Готово] для установки области или коснитесь [Отмена] для отмены редактирования области обрезки.</p> 
[Авто]	Автоматическая обрезка полей документа.

Регулировка яркости и контрастности

Если документ отсканирован и его цвет изменен, и поэтому его трудно читать, облегчить его восприятие можно, отрегулировав яркость и контрастность. Данный режим сохраняется при продолжении чтения. Параметр применяется только для открытой в данный момент книги.

1 При просмотре книги нажмите кнопку ☰ (Меню) → коснитесь [Настройка вида] → [Настроить вид].

2 Выберите один из следующих параметров.

Параметр	Описание
[Исходный]	Отображение страницы в исходном качестве.
[Насыщ.]	Улучшение читабельности путем увеличения контраста.
[Детально]	Компенсация контрового света; улучшает отображение деталей в темных областях.
[Светлее]	Увеличение яркости.
[Темнее]	Уменьшение яркости.

Параметр	Описание
[Вручную]	<p data-bbox="321 139 1001 310">Создайте пользовательскую установку. Коснитесь  (Настройки), чтобы отрегулировать параметры  (Контраст) и  (Яркость).</p>  <p data-bbox="321 637 569 878"> 1 Контраст 2 Яркость 3 Ползунок 4 Ниже 5 Выше </p> <p data-bbox="321 884 1001 967">Коснитесь  (Ниже) или  (Выше), либо коснитесь ползунка.</p> <p data-bbox="321 974 1001 1090">Коснитесь [Восстанов.] чтобы вернуться к ранее сохраненным пользовательским настройкам.</p>

- По завершении нажмите кнопку  (Назад).

Увеличение масштаба

Используйте функцию увеличения, если необходимо временно увеличить часть страницы. В режиме увеличения средство просмотра отображает панель увеличения и индикатор положения просмотра.

- Увеличьте разведением пальцев.
- Уменьшите сведением пальцев.

Чтобы выйти из режима увеличения, нажмите кнопку ↶ (Назад).

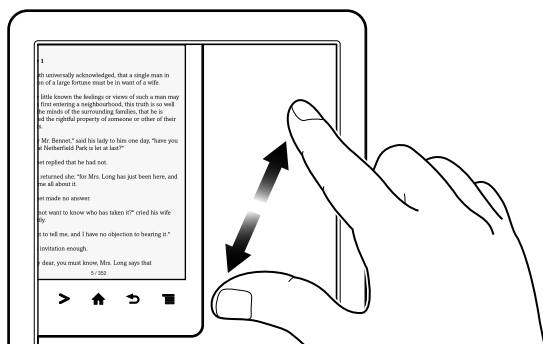

Комментарии

Создание закладки на странице

Можно создать закладку для страницы и создать заметку, чтобы запомнить цель создания закладки.

1 Коснитесь верхнего правого угла страницы.

Совет

- Для поиска, сортировки и просмотра всех комментариев во всех книгах используйте приложение [Все заметки]. См. раздел Подробно.
- Для поиска комментариев в открытой в данный момент книге нажмите кнопку  (Меню) ➔ коснитесь [Заметки].

Добавление текстовых заметок

1 Коснитесь и удерживайте закладку.

2 Коснитесь [с помощью клавиатуры].

3 Напечатайте заметки с помощью экранной клавиатуры.

4 Коснитесь [Сохран.].

На закладке появится значок , обозначающий, что заметка прикреплена.

Добавление рукописных заметок

- 1 Коснитесь и удерживайте закладку.**
- 2 Коснитесь [с помощью рисунка].**
- 3 Создайте рисунок в блокноте для рисования с помощью пальца.**

Для стирания коснитесь  (Стереть), а затем коснитесь линий, которые нужно стереть.

- 4 Коснитесь [Сохран.].**

На закладке появится значок , обозначающий, что заметка прикреплена.

Примечания по вводу рукописного текста

- Во время написания текста не касайтесь других областей сенсорного экрана, поскольку это может отразиться на заметках, написанных с помощью пальца.
- Чтобы обеспечить сохранение заметок надлежащим образом, не пишите их слишком близко к краям сенсорного экрана.
- Если возникают сложности при написании текста или рисовании на устройстве Reader:
 - не нажимайте слишком сильно на сенсорный экран;
 - не рисуйте слишком быстро;
 - эта функция не предназначена для рисунков с очень большой детализацией или для рисования очень маленькими символами.

Редактирование заметок

1 Коснитесь и удерживайте кнопку на закладке.

Откроется блокнот или блокнот для рисунков.

2 Коснитесь [Правка].

Откроется экранная клавиатура или блокнот для рисования.

3 Отредактируйте заметку.

4 Коснитесь [Сохран.].

Блокнот или блокнот для рисования закроется и произойдет возврат к средству просмотра.

Удаление закладки

1 Коснитесь закладки.

Совет

- Это приведет к удалению закладки и любой заметки, прикрепленной к ней. Чтобы удалить только заметку, коснитесь и удерживайте значок , а затем коснитесь [Удалить] → [Да].

- Для удаления всех закладок в текущей книге нажмите кнопку ☰ (Меню) ➔ коснитесь [Заметки]. См. раздел Подробно.
- Для удаления комментариев для всех книг воспользуйтесь приложением [Все заметки]. См. раздел Подробно.

Выделение слов на странице

Можно выделять слова и создавать заметки.

- 1 Коснитесь и удерживайте первое слово и проведите пальцем до последнего слова отрывка, который необходимо выделить.**

Отобразится всплывающее меню.

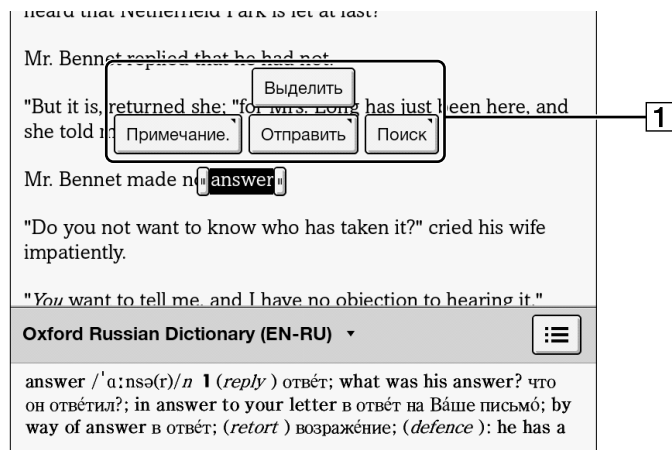

- 1 Всплывающее меню**

- 2 Коснитесь [Выделить].**

Выбранные слова будут выделены.

Совет

- Для поиска, сортировки и просмотра всех комментариев во всех книгах используйте приложение [Все заметки]. См. раздел Подробно.
- Для поиска комментариев в открытой в данный момент книге нажмите кнопку  (Меню) → коснитесь [Заметки]. См. раздел Подробно.

Добавление текстовых заметок или рукописных заметок в выделение

1 Коснитесь и удерживайте выделенное слово.

Отобразится всплывающее меню.

2 Выберите параметр [Примечание.].

3 Выберите параметр [с помощью клавиатуры] или [с помощью рисунка].

Создайте заметку.

Для получения информации о текстовой заметке см. раздел Подробно.

Для получения информации о рукописной заметке см. раздел Подробно.

4 Коснитесь [Сохран.].

Для отмены добавления заметок коснитесь [Отмена].

В начале выделения появится значок , означающий, что заметка прикреплена.

Редактирование заметок в выделении

1 Коснитесь и удерживайте в начале выделения.

Отобразится всплывающее меню.

2 Коснитесь [Примечание.] → [Правка].

Откроется экранная клавиатура или блокнот для рисования.

3 Отредактируйте заметку.

4 Коснитесь [Сохран.].

Блокнот или блокнот для рисования закроется и произойдет возврат к средству просмотра.

Удаление выделения



1 Коснитесь и удерживайте  в начале выделения.

Отобразится всплывающее меню.

2 Коснитесь [Снять выделение].

3 Коснитесь [Да] по запросу.

Совет

- Это приведет к удалению выделения и любой заметки, прикрепленной к нему. Чтобы удалить только заметку, коснитесь и удерживайте значок , а затем коснитесь [Примечание.] ➔ [Правка] ➔ [Удалить] ➔ [Да].
- Для удаления всех комментариев в текущей книге нажмите кнопку  (Меню) ➔ коснитесь [Заметки]. См. раздел Подробно.
- Для удаления комментариев для всех книг воспользуйтесь приложением [Все заметки]. См. раздел Подробно.

Рукописная заметка на странице

Для рисования непосредственно на странице можно использовать стилус или палец.

- 1 Нажмите кнопку ☰ (Меню).**
- 2 Коснитесь [Рисунки] и используйте стилус или палец, чтобы нарисовать линию.**

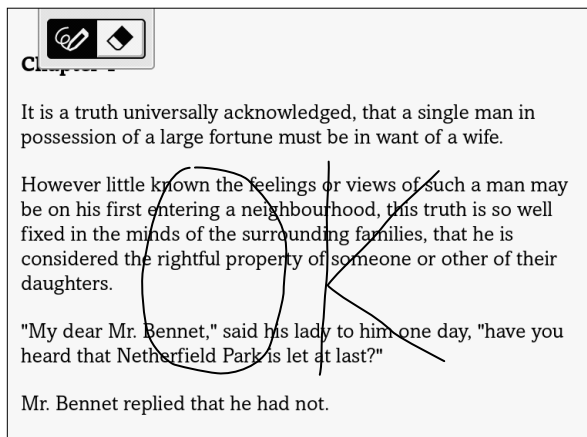



Примечание

- Во время написания текста не касайтесь других областей сенсорного экрана, поскольку это может отразиться на заметках, написанных с помощью стилуса или пальца.

- Чтобы убедиться, что заметки сохранены надлежащим образом, не пишите их слишком близко к краям сенсорного экрана.
- Если возникают сложности при написании текста или рисовании на устройстве Reader:
 - не нажимайте слишком сильно на сенсорный экран;
 - не рисуйте слишком быстро;
 - эта функция не предназначена для рисунков с очень большой детализацией или для рисования очень маленькими символами.

Удаление линии

Коснитесь  (Удалить) и проведите по нарисованной линии.

По завершении удаления нажмите кнопку  (Назад), чтобы продолжить чтение.

Совет

- Для удаления всех комментариев в текущей книге нажмите кнопку  (Меню) ➔ коснитесь [Заметки]. См. раздел Подробно.
- Для удаления комментариев для всех книг воспользуйтесь приложением [Все заметки]. См. раздел Подробно.

Скрытие комментариев

Можно настроить средство просмотра для отображения или скрытия комментариев, созданных для книги. Это удобно, когда выделение перекрывает ссылку.

1 Нажмите кнопку (Меню).

Отобразятся элементы меню параметров.

2 Коснитесь [Дополнительно].

3 Коснитесь [Настройки].

4 Коснитесь [Показать заметки].

- Установите флажок, чтобы отображать комментарии.
- Уберите флажок, чтобы скрыть комментарии.

5 По завершении нажмите кнопку (Назад).

Поиск комментариев в книге

Можно выполнить поиск и просмотреть все комментарии (закладки/выделения/рукописные заметки) в текущей открытой книге.

Для поиска, сортировки и просмотра всех комментариев во всех книгах используйте приложение [Все заметки]. См. раздел Подробно.

1 Нажмите кнопку ☰ (Меню) ➔ коснитесь [Заметки].

Комментарии в книге отобразятся в виде списка. Нажмите кнопку ↶ (Назад), чтобы вернуться к книге.

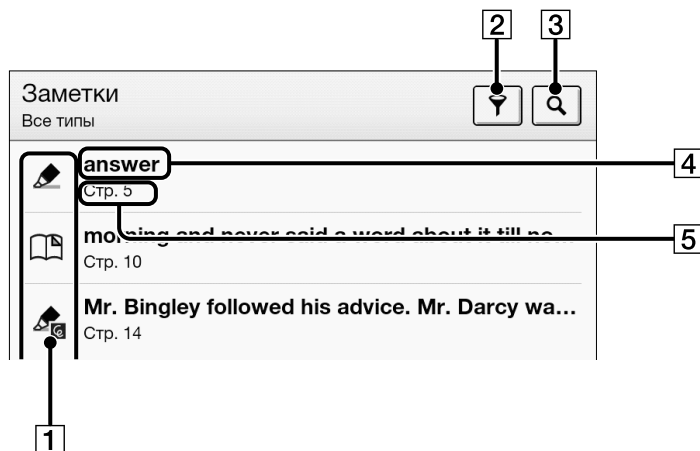







- 1 Значки заметок
- 2 Фильтр типа примечаний
- 3 Значок поиска
- 4 Заголовок (выделенный текст, текстовая заметка, начальный текст страницы с закладкой, начальный текст страницы с рукописной заметкой)
- 5 Номер страницы заметки
Нажмите кнопку ↶ (Назад), чтобы вернуться к книге.

2 Коснитесь примечания в списке.

Отобразится страница с выбранным примечанием.

Значки заметок

	Только закладка
	Закладка с текстовыми заметками
	Закладка с рукописными заметками
	Рукописная заметка на странице
	Только выделение
	Выделение с текстовыми заметками
	Выделение с рукописными заметками

Фильтрация

1 Коснитесь  (Фильтр) → коснитесь одного из типов комментариев.

Отобразятся комментарии выбранного типа.

Поиск заметок по ключевому слову

Можно выполнить поиск по всем типам или по одному типу заметок.

Объект поиска отличается в зависимости от типа комментария, поиск которого осуществляется.

Тип элемента	Объект
Для элементов [Закладка]	<ul style="list-style-type: none"> • Только закладки: выполняется поиск по первым 100 символам на странице с закладкой. • Закладка с текстовыми заметками: выполняется поиск по всей длине текстовых заметок. • Закладка с рукописными заметками: выполняется поиск по первым 100 символам на странице с закладкой.
Для элементов [Рисунки]	<ul style="list-style-type: none"> • Выполняется поиск по первым 100 символам на страницах с рукописными заметками.

Тип элемента	Объект
Для элементов [Выделить]	<ul style="list-style-type: none"> • Только выделения: будет выполнен поиск в выделенных словах. • Выделение с текстовыми заметками: выполняется поиск по всей длине текстовых заметок. • Только рукописные заметки: будет выполнен поиск в выделенных словах.

1 Коснитесь  (Поиск).

2 Введите ключевое слово для поиска с помощью экранной клавиатуры.

3 Коснитесь  (Поиск) рядом с окном поиска.

Отобразится список [Результаты поиска].

В списке отобразятся только заметки, удовлетворяющие критериям поиска.

Нажмите кнопку  (Назад), чтобы вернуться к списку [Заметки].

Примечание

- Если применить фильтр перед выполнением поиска, поиск будет выполнен только по элементам, соответствующим условиям фильтра.

Удаление комментариев

- 1 Нажмите кнопку ☰ (Меню) → коснитесь [Удалить заметки]. См. раздел Подробно.

Удаление всех комментариев

- 1 Нажмите кнопку ☰ (Меню) → коснитесь [Удалить заметки] → нажмите кнопку ☰ (Меню) → коснитесь [Выделить все] → [Готово] → [Да].

Использование элементов ☰ (Меню)

Нажмите кнопку ☰ (Меню) в списке [Заметки]/[Все заметки] для выбора параметра.

Параметр	Описание
[Удалить заметки]	Удаление одного или нескольких заметок из устройства Reader. См. раздел Подробно.

Загрузка выделенных на странице слов в Evernote

Можно загружать выделенные слова в Evernote, а также создавать там заметки.

1 Коснитесь и удерживайте первое слово и проведите пальцем до последнего слова отрывка, который необходимо загрузить.

Отобразится всплывающее меню.

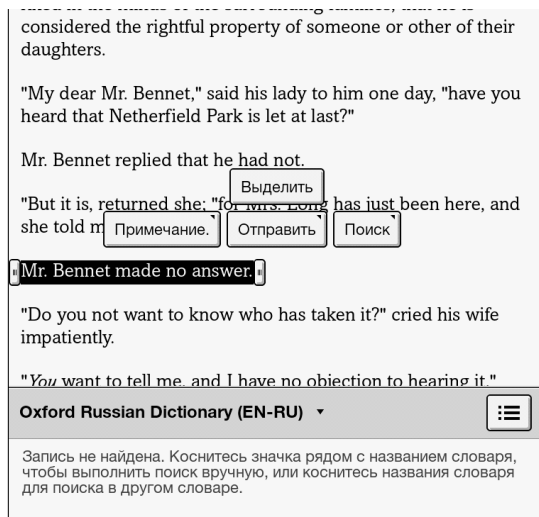

2 Коснитесь [Отправить] → [Evernote]

Выбранные слова будут загружены.

Примечание

- Перед публикацией в Evernote необходимо выполнить вход в систему. Нажмите кнопку  (На главную) ➔ коснитесь [Приложения] ➔ [Настройка Evernote].

Совет

- Перед загрузкой выделенных слов можно также добавить свою памятку на экране предварительного просмотра.
- Вместе с выделенными словами можно также загрузить текстовые заметки или рукописные заметки.
- Для выделенных слов, возможно, будет загружено не более 140 символов.

Публикация выделенных на странице слов на Facebook

Можно опубликовать выделенные слова на Facebook.

1 Коснитесь и удерживайте первое слово и проведите пальцем до последнего слова отрывка, который необходимо опубликовать.

Отобразится всплывающее меню.

considered the rightful property of someone or other of their daughters.

"My dear Mr. Bennet," said his lady to him one day, "have you heard that Netherfield Park is let at last?"

Mr. Bennet replied that he had not.

"But it is, returned she: "for Mrs. Long has just been here, and she told m

Примечание. Выделить Отправить Поиск

Mr. Bennet made no answer.

"Do you not want to know who has taken it?" cried his wife impatiently.

"You want to tell me, and I have no objection to hearing it."

Oxford Russian Dictionary (EN-RU) ▾

Запись не найдена. Коснитесь значка рядом с названием словаря, чтобы выполнить поиск вручную, или коснитесь названия словаря для поиска в другом словаре.

2 Коснитесь [Отправить] ➔ [Facebook].

Появится диалоговое окно.

Перед публикацией на странице предварительного просмотра можно проверить выделенные слова и ввести свой комментарий.

3 Коснитесь [Опубликовать].

Выбранные слова будут опубликованы.

Примечание

- Выбранные элементы, возможно, не будут опубликованы при наличии ограничения.
- Перед публикацией на Facebook необходимо выполнить вход на сайт. Нажмите кнопку  (На главную) ➔ коснитесь [Приложения] ➔ [Настройка Facebook].
- Вместе с выделенными словами можно также опубликовать текстовые заметки.
- Рукописные заметки, добавленные к выделенным словам, возможно, не будут отображаться вместе с информацией о книге, опубликованной в Facebook.

Использование словаря

Устройство Reader содержит встроенные словари, которые помогут отыскать определение слова на страницах.

Можно выбрать один из нескольких двуязычных словарей. См. раздел Подробно.

Можно использовать только словари, имеющиеся на устройстве Reader. Новые словари нельзя установить или добавить.

1 Коснитесь и удерживайте слово на странице.

Панель словаря отображается в нижней части.

Mr. Bennet replied that he had not.

"But it is, returned she: "for Mrs. Long has just been here, and she told m"

Mr. Bennet made n

"Do you not want to know who has taken it?" cried his wife impatiently.

"You want to tell me, and I have no objection to hearing it "

1 **Oxford Russian Dictionary (EN-RU)** 3

2 answer /'ɑ:nsə(r)/n 1 (reply) отве́т; what was his answer? что он отве́тил?; in answer to your letter в отве́т на Ва́ше письмо́; by way of answer в отве́т; (retort) возра́жение; (defence): he has a

- 1 Заголовок текущего словаря. Коснитесь, чтобы изменить словарь.
- 2 Область определения. Коснитесь, чтобы открыть средство просмотра словаря. См. раздел Подробно.
- 3 Коснитесь для отображения списка значений искомого слова. См. раздел Подробно.

2 Коснитесь области определения. Определение отображения в средстве просмотра словаря.

Для перехода на следующую страницу проведите пальцем или нажмите кнопку < или > (Перелистывание страницы).

Нажмите кнопку ↶ (Назад), чтобы вернуться на страницу книги.

Поиск ключевых слов в книге

Можно выполнять поиск страниц, содержащих определенные слова, с помощью поиска по ключевому слову.

1 Коснитесь и удерживайте слово, а затем коснитесь [Поиск] → [В этой книге] во всплывающем меню.

heard that the speaker said he had not.

Mr. Bennet replied that he had not.

"But it is, returned she; "for my wife, **she**, has just been here, and she told me

Mr. Bennet made no **answer**.



"Do you not want to know who has taken it?" cried his wife impatiently.

"You want to tell me, and I have no objection to hearing it."

Oxford Russian Dictionary (EN-RU)

answer /'ɑːnsə(r)/n **1** (*reply*) *ответ*; what was his answer? что он ответил?; in answer to your letter в ответ на Ваше письмо; by way of answer в ответ; (*retort*) *возражение*; (*defence*): he has a

2 Отобразится страница, содержащая ключевое слово поиска.

Коснитесь  или , чтобы отобразить предыдущую/следующую страницу, содержащую выбранное ключевое слово.

Для отмены нажмите кнопку  (Назад).

Совет

- Можно найти определение слова и дополнительную информации на веб-сайтах Wikipedia и Google. Коснитесь и удерживайте слово ➔ коснитесь [Поиск] ➔ [Wikipedia] или [Google]. Приложение [Браузер] откроет веб-сайт Wikipedia или Google и выполнит поиск слова. (Необходимо наличие сетевого подключения Wi-Fi. См. раздел Подробно.) Для возврата к чтению книги нажмите кнопку  (Меню) ➔ коснитесь [Продолжить чтение].

Можно также ввести ключевое слово поиска напрямую.

- 1 При просмотре книги нажмите кнопку  (Меню) ➔ коснитесь [Дополнительно] ➔ [Поиск] и введите ключевое слово с экранной клавиатуры.

Изменение настроек страниц книги

Для текущей книги доступны следующие настройки.

1 При просмотре книги нажмите кнопку  (Меню) ➔ коснитесь [Дополнительно] ➔ [Настройки].

2 Выберите один из следующих параметров.

Параметр	Описание
[Показать заметки]	Это удобно, если заметки мешают просматривать текст. См. раздел Подробно.
[Информация]	Отобразится информация о текущей открытой книге.

Для возврата к чтению книги нажмите кнопку  (Назад).

Использование элементов ≡ (Меню)

Ниже приведен список доступных вариантов при нажатии кнопки ≡ (Меню) в средстве просмотра книг.

Параметр	Описание
[Страница навигации]	Выбор способа навигации по книге. См. раздел Подробно.
[Заметки]	Отображение списка комментариев в книге. См. раздел Подробно.
[Шрифт]	Изменение шрифта и размера шрифта. См. раздел Подробно.
[Настройка вида]	Изменение режима страницы (см. раздел Подробно), обрезка полей страницы (см. раздел Подробно) или регулировка яркости (см. раздел Подробно).
[Рисунки]	Рисование на странице. См. раздел Подробно.
[Дополнительно]	Отображение дополнительных элементов.
[Поиск]	Поиск страниц по ключевому слову. См. раздел Подробно.

Параметр	Описание
[Опубликовать в Facebook]	Публикация выделенного текста с комментариями. См. раздел Подробно.
[Ориентация]	Изменение на портретный или альбомный режим. См. раздел Подробно.
[Настройки]	Изменение настроек книги. См. раздел Подробно.

Систематизация содержимого

Удаление одного элемента

Можно удалять отдельные элементы.

В следующих инструкциях в качестве примера используется приложение [Книги]; эта функция также работает в других приложениях.

- 1 Нажмите кнопку  (На главную) → коснитесь [Книжные полки].**
- 2 Коснитесь и удерживайте элемент.**
Отобразятся элементы меню параметров.
- 3 Коснитесь [Удалить].**
- 4 Коснитесь [Да] по запросу.**
Элемент будет удален из Reader.

Примечание



- Если приложение [Книги] не отображается, нажмите кнопку  (Меню) → коснитесь [Выбрать книжную полку], чтобы отобразить [Книги].

- Возможность удаления некоторых файлов зависит от приложения.
- Sony рекомендует создавать резервную копию содержимого устройства Reader с помощью приложения Reader перед удалением элемента.

Удаление сразу нескольких элементов

Можно удалить несколько элементов одновременно. Это удобно для очистки пространства устройства Reader.

В следующих инструкциях в качестве примера используется приложение [Книги]; эта функция также работает в других приложениях.

- 1 Нажмите кнопку  (На главную) → коснитесь [Книжные полки].**
- 2 Нажмите кнопку  (Меню).**

3 Коснитесь [Удалить книги].

Рядом с миниатюрами и элементами списка отобразятся флажки.

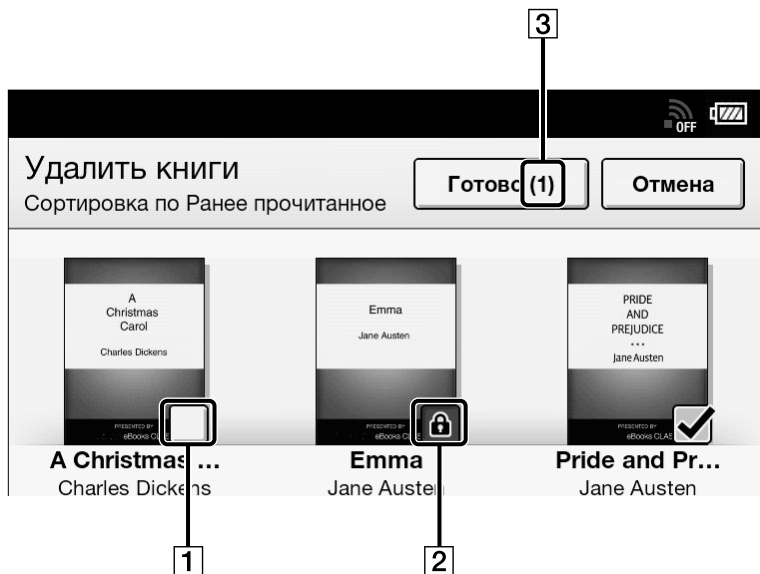

1 Флажок

2 Значок защиты

3 Выбранное число элементов

4 Коснитесь, чтобы отметить элементы для удаления.

Если необходимо удалить все элементы, можно нажать кнопку ≡ (Меню) ➔ коснуться [Выделить все].

5 Коснитесь [Готово].

6 Коснитесь [Да] по запросу.

Выбранные элементы будут удалены из устройства Reader.

Примечание

- Если приложение [Книги] не отображается, нажмите кнопку ≡ (Меню) ➔ коснитесь [Выбрать книжную полку], чтобы отобразить [Книги].
- Возможность удаления некоторых файлов зависит от приложения.
- Sony рекомендует создавать резервную копию файлов перед использованием приложения Reader.

Установка защиты для одного элемента

Можно защитить нужный элемент, чтобы не удалить его случайно.

В следующих инструкциях в качестве примера используется приложение [Книги]; эта функция также работает в других приложениях.

1 Нажмите кнопку  (На главную) → коснитесь [Книжные полки].

2 Коснитесь и удерживайте элемент.

Отобразятся элементы меню параметров.

3 Коснитесь [Защитить].

Тем же способом можно снять защиту с элемента. Коснитесь [Снять защиту] в шаге 3 выше.

Примечание

- Если приложение [Книги] не отображается, нажмите кнопку  (Меню) → коснитесь [Выбрать книжную полку], чтобы отобразить [Книги].
- Данная функция защиты работает только на устройстве Reader. Защищенное содержимое можно удалить на компьютере.

Защита сразу нескольких элементов

Можно одновременно защитить один или несколько элементов.

В следующих инструкциях в качестве примера используется приложение [Книги]; эта функция также работает в других приложениях.

- 1 Нажмите кнопку ↑ (На главную) → коснитесь [Книжные полки].**

2 Нажмите кнопку ☰ (Меню) → коснитесь [Защитить книги].

Рядом с миниатюрами и элементами списка отобразятся флажки.

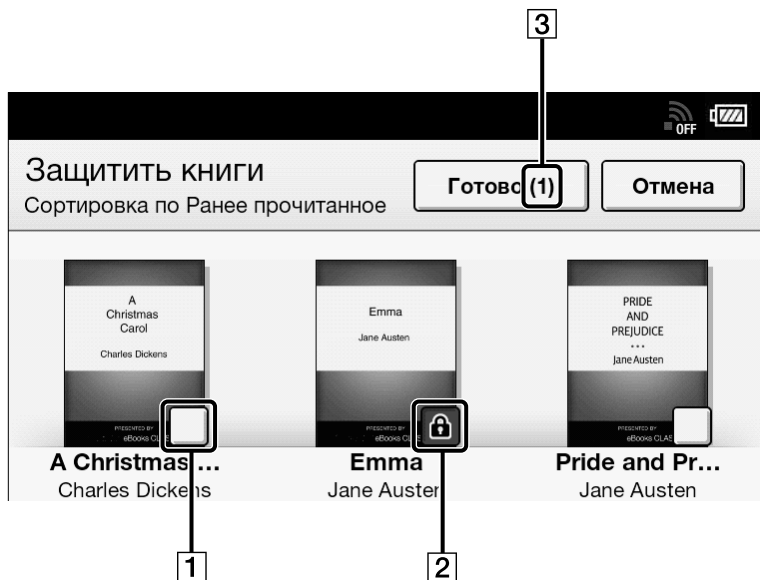

- 1 Флажок
- 2 Значок защиты
- 3 Выбранное число элементов

3 Коснитесь флажка элемента, который нужно защитить.

Выбранные элементы отобразятся со значком защиты.

Если необходимо защитить все элементы, можно нажать кнопку ☰ (Меню) и коснуться [Выделить все].

4 Коснитесь [Готово].

Рядом с защищенными элементами отобразится значок защиты. Защиту, установленную в шаге 3, можно снять, коснувшись элементов со значками защиты.

Примечание

- Если приложение [Книги] не отображается, нажмите кнопку ☰ (Меню) ➔ коснитесь [Выбрать книжную полку], чтобы отобразить [Книги].
- Данная функция защиты работает только на устройстве Reader. Защищенное содержимое можно удалить на компьютере.

Использование коллекций

Создание коллекции

Коллекцией называется пользовательский набор книг или других элементов, содержащихся на устройстве Reader. Это уникальный и удобный способ систематизировать элементы.

Можно систематизировать и персонализировать свое содержимое путем создания коллекций по теме, дате, жанру или любому другому наиболее подходящему критерию.

- 1** Нажмите кнопку  (На главную) → коснитесь [Книжные полки] → [Коллекции].

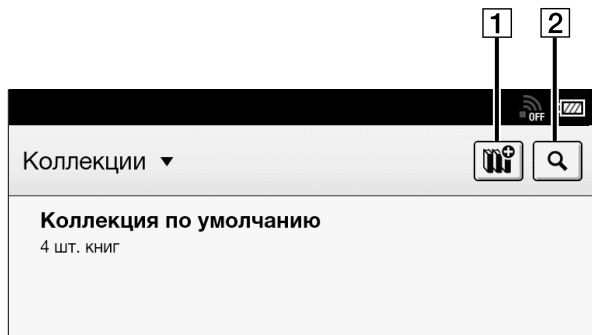

- 1** Создание новой коллекции
- 2** Поиск по имени коллекции

- 2** Коснитесь .

- 3** Введите название коллекции с помощью экранной клавиатуры и коснитесь [ОК].

- 4** Выберите место для сохранения коллекции.
Новая коллекция будет добавлена в список [Коллекции].

Совет

- Можно также создавать и синхронизировать коллекции с помощью приложения Reader. Для получения дополнительной информации см. меню [Help] приложения Reader.

Добавление элементов в коллекцию

Можно добавлять элементы в существующие коллекции.

Находясь в приложении [Коллекции]

- 1** Нажмите кнопку  (На главную)  коснитесь [Книжные полки].
- 2** Коснитесь [Коллекция по умолчанию].
- 3** Нажмите кнопку  (Меню)  коснитесь [Организовать в коллекцию].
- 4** Выберите коллекцию, которую нужно переместить.
- 5** Выберите одну или несколько книг в списке. Выбранные элементы будут помечены флажком.
- 6** Коснитесь [Готово].

Находясь в приложении [Книги]

- 1** Нажмите кнопку  (На главную)  коснитесь [Книжные полки].

- 2** Нажмите кнопку  (Меню) → коснитесь [Добавить в коллекцию].
- 3** Коснитесь созданной коллекции, отображающейся в списке.
- 4** Выберите одну или несколько книг, которые необходимо добавить.
Выбранные элементы будут помечены флажком.
- 5** Коснитесь [Готово].

Примечание

- Коллекция и ее элементы должны храниться в одном месте. Например, если книга сохранена во внутренней памяти устройства Reader, в коллекцию нельзя добавить элементы, сохраненные на карте microSD.

Совет

- Все книги, не добавленные в коллекцию, находятся в коллекции [Коллекция по умолчанию].
- При добавлении книги в коллекцию она перемещается из коллекции [Коллекция по умолчанию].
- При перемещении элемента из списка [Организовать в коллекцию] или [Добавить в коллекцию] можно создать новую коллекцию и переместить в нее этот элемент. Чтобы создать новую коллекцию, коснитесь  в правом верхнем углу экрана.

Удаление элементов из коллекции

Можно удалить один или несколько элементов из созданной коллекции.

- 1 Нажмите кнопку ↑ (На главную) → коснитесь [Книжные полки] → коснитесь созданной коллекции → нажмите кнопку ≡ (Меню) → коснитесь [Удалить содержимое].**

Можно также коснуться и удерживать элемент → коснуться [Удалить].

- 2 Коснитесь одного или нескольких элементов.**

Выбранные элементы будут помечены флажком.

- 3 Коснитесь [Готово].**

- 4 Коснитесь [Да] по запросу.**

Выбранные элементы будут удалены из коллекции.

Примечание



- Если элемент удален из раздела [Книги], он будет автоматически удален из всех коллекций, в которых он находился.
- Удаление элементов из коллекции не приводит к удалению их из устройства Reader или из мест, где они сохранены.
- При удалении из коллекции элемента, который отсутствует в других коллекциях, его оригинал будет перемещен в коллекцию [Коллекция по умолчанию] на устройстве Reader. При удалении элемента, который имеется в других коллекциях, он останется в других коллекциях и не будет перемещен назад в коллекцию [Коллекция по умолчанию].

Совет

- Можно удалить все элементы одновременно. После выполнения шага 1 выше нажмите кнопку  (Меню) ➔ [Выделить все].

Переименование коллекции

Можно изменить название коллекции.

- 1** Нажмите кнопку  (На главную) → коснитесь [Книжные полки] → коснитесь созданной коллекции → нажмите кнопку  (Меню) → коснитесь [Переименовать коллекцию].

Можно также коснуться и удерживать созданную коллекцию → коснуться [Переименовать].

- 2** Введите новое название для коллекции с помощью экранной клавиатуры.

- 3** Коснитесь [ОК].

Удаление коллекции

Можно удалить созданную коллекцию.

- 1 Нажмите кнопку ↑ (На главную) → коснитесь [Книжные полки] → нажмите кнопку ≡ (Меню) → коснитесь [Удалить коллекции].**

Можно также коснуться и удерживать созданную коллекцию → коснуться [Удалить].

- 2 Коснитесь коллекции, которую требуется удалить.**

Выбранные элементы будут помечены флажком.

- 3 Коснитесь [Готово].**

- 4 Коснитесь [Да] по запросу.**



Выбранные элементы будут удалены из коллекции.

Примечание

- Удаление коллекции не приводит к удалению содержимого из устройства Reader или из мест, где оно хранится.

Публикация коллекции на Facebook

Можно опубликовать информацию о коллекции книг на Facebook.

- 1 Нажмите кнопку  (На главную) → коснитесь [Книжные полки] → коснитесь созданной коллекции → нажмите кнопку  (Меню) → коснитесь [Опубликовать в Facebook].**

Информация о коллекции будет опубликована на Facebook.

Примечание

- Перед публикацией на Facebook необходимо выполнить вход на сайт. Нажмите кнопку  (На главную) → коснитесь [Приложения] → [Настройка Facebook].

Использование элементов ☰ (Меню)

Ниже приведен список доступных вариантов при нажатии кнопки ☰ (Меню) в списке коллекции.

Параметр	Описание
[Удалить коллекции]	Удаление созданной коллекции. См. раздел Подробно.
[Выбрать книжную полку]	Отображение следующего всплывающего меню. Или можно коснуться заголовка или нажать кнопку ☰ (Меню) ➔ [Выбрать книжную полку]. [Книги] [Коллекции] [Evernote]

Все заметки

Поиск комментариев во всех книгах

Для поиска комментариев во всех книгах можно использовать [Все заметки]. Приложение сохраняет все комментарии, включая закладки, выделения и рисунки, которые добавлялись на страницах. Коснитесь элемента в списке для перехода к странице, на которой находится комментарий.

1 Нажмите кнопку (На главную) → [Все заметки].

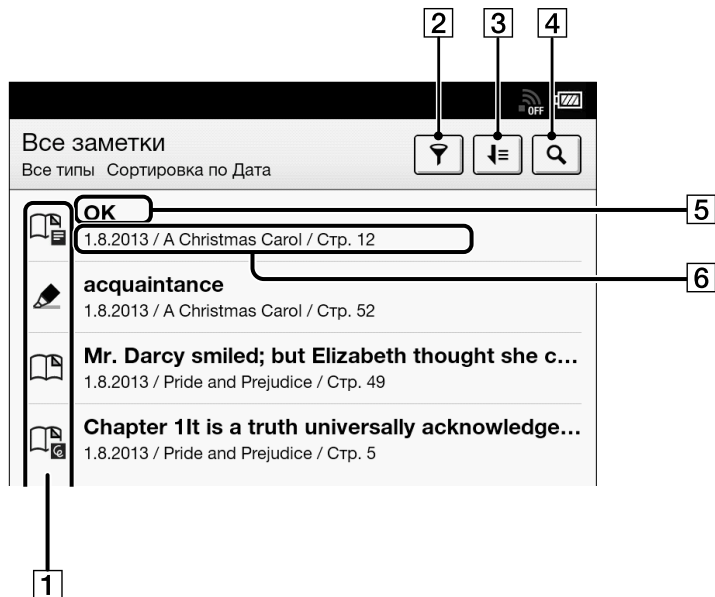

- 1 Значки заметок Подробно
- 2 Фильтр типа примечаний Подробно
- 3 Значок сортировки; сортировка по дате, заголовку или имени файла
- 4 Значок поиска Подробно

- 5 Заголовок (выделенный текст, текстовая заметка, начальный текст страницы с закладкой, начальный текст страницы с рукописной заметкой)
- 6 Дата создания комментария, заголовок книги, номер страницы

2 Коснитесь примечания в списке.

Отобразится страница с выбранным примечанием.

Для возврата в приложение [Все заметки] нажмите кнопку ↶ (Назад).

Для получения информации об удалении комментариев см. раздел Подробно.

Загрузка комментариев во всех книгах в Evernote

- 1** Нажмите кнопку **↑** (На главную) ➔ коснитесь [Приложения] ➔ [Все заметки] ➔ коснитесь и удерживайте заметки, которую необходимо загрузить в список.
- 2** Коснитесь [Загрузить Evernote].
Заметка будет загружена в Evernote.

Примечание

- Перед загрузкой информации в Evernote необходимо выполнить вход в систему, выбрав [На главную] ➔ [Приложения] ➔ [Настройка Evernote].

Публикация комментариев во всех книгах на Facebook

- 1** Нажмите кнопку **↑** (На главную) → коснитесь [Все заметки] → коснитесь и удерживайте заметку, которую хотите опубликовать.
- 2** Коснитесь [Опубликовать в Facebook].
Заметка будет опубликована на Facebook.





Примечание

- Перед публикацией информации на Facebook необходимо выполнить вход на сайт, выбрав [На главную] → [Приложения] → [Настройка Facebook].

Просмотр веб-страниц

Просмотр веб-страниц

Устройство Reader оснащено веб-браузером, с помощью которого можно посещать веб-сайты и загружать файлы и изображения непосредственно на устройство Reader, при этом они сохраняются в приложениях [Книги] и [Изображения].

- 1 Убедитесь, что функция Wi-Fi настроена и включена.**
- 2 Нажмите кнопку  (На главную)  коснитесь [Приложения]  [Браузер].**
- 3 Перейдите на веб-сайт.**
 - Коснитесь  (Закладки)  коснитесь одной из закладок.
 - Коснитесь окна URL и введите адрес URL с помощью экранной клавиатуры, затем коснитесь [Поиск].

4 Просмотр веб-сайта.

- Нажмите кнопку < (Предыдущая) для прокрутки вверх.
- Нажмите кнопку > (Следующая) для прокрутки вниз.
- Коснитесь и перетащите для перемещения видимой области.
- Нажмите кнопку ↶ (Назад) для перехода к предыдущей веб-странице.

Примечание

- Перед использованием [Браузер] следует согласиться с условиями и положениями. Внимательно прочтите условия и положения. При нажатии [Принять] откроется [Браузер].

Совет

- Нажмите кнопку ☰ (Меню) ➔ коснитесь [Продолжить чтение] для возврата к последней открытой странице последней открытой книги.

Функции при просмотре

Увеличение масштаба

В режиме увеличения масштаба в правом нижнем углу экрана отображается строка увеличения.

- Увеличьте разведением пальцев.
- Уменьшите сведением пальцев.
- Дважды коснитесь, чтобы подогнать изображение страницы под размер окна.

Чтобы выйти из режима увеличения, нажмите кнопку ↶ (Назад).

Создание снимка экрана

Можно сохранить текущую страницу в качестве снимка экрана.

- 1 При просмотре веб-страницы нажмите кнопку ☰ (Меню) → коснитесь [Дополнительно] → [Сделать снимок экрана] → [ОК].**

Снимки экрана хранятся в приложении [Изображения]. См. раздел Подробно.

Загрузки

При нажатии ссылки для загрузки элемент будет загружен на Reader.*

Можно просмотреть журнал загрузок, нажав кнопку ☰ (Меню) ➔ коснитесь [Дополнительно] ➔ [Загрузки].

* Можно загрузить только файлы поддерживаемых типов. Для получения дополнительной информации о поддерживаемых типах файлов см. раздел Подробно.

Загрузка по ссылке на файл

Можно загрузить файл, на который имеется ссылка, без открытия в окне веб-браузера.

1 Коснитесь и удерживайте ссылку ➔ коснитесь [Сохранить ссылку].

2 Коснитесь [Да] по запросу.

В зависимости от веб-сайта загрузка файла может начаться при касании значка загрузки.

Загруженный файл можно найти в приложении [Книги].

Загрузка изображения

Можно загрузить изображение, которое отображается в окне браузера.

- 1 Коснитесь и удерживайте изображение → коснитесь [Сохранить изображение].**
- 2 Коснитесь [Да] по запросу.**

Просмотр состояния загрузки

Можно отслеживать загружаемые элементы или элементы, которые были загружены только что.

- 1 Во время загрузки элемента в строке состояния отображается значок, указывающий на выполнение загрузки.**

Коснитесь строки состояния для открытия окна уведомлений. См. раздел Подробно.

Элементы, загрузка которых выполняется, отображаются в списке [Текущие].

Элементы, которые были недавно загружены, и элементы, загрузка которых не была выполнена надлежащим образом, отображаются в списке [Уведомления].

- 2** Нажмите кнопку ↶ (Назад) для возврата на веб-страницу.

Отмена загрузки

Можно отменить выполняющуюся загрузку.

- 1** При просмотре веб-страницы нажмите кнопку ≡ (Меню) ➔ коснитесь [Дополнительно] ➔ [Загрузки].

Можно также коснуться строки состояния ➔ коснуться загружаемого элемента в [Текущие].
Отобразится журнал загрузок.

- 2** Коснитесь и удерживайте элемент ➔ коснитесь [Отменить загрузку] или нажмите кнопку ≡ (Меню) ➔ коснитесь [Отменить загрузку].

Для возврата к веб-странице нажмите кнопку ↶ (Назад).

Открытие загруженного файла/изображения

Можно просмотреть файлы, загруженные с веб-сайта. Загруженные файлы сохраняются в приложении [Книги] или [Изображения] в зависимости от типа файла.

1 При просмотре веб-страницы нажмите кнопку  (Меню) → коснитесь [Дополнительно] → [Загрузки].

Можно также коснуться строки состояния → коснуться загружаемого элемента в [Уведомления].

2 Коснитесь загруженного файла или коснитесь загруженного элемента и удерживайте → коснитесь [Открыть].

Файл будет открыт на Reader в соответствующем приложении.

Для возврата к веб-странице нажмите кнопку  (Назад).

Удаление загруженного файла

Можно удалить загруженные файлы.

- 1 При просмотре веб-страницы нажмите кнопку ☰ (Меню) → коснитесь [Дополнительно] → [Загрузки].**
- 2 Коснитесь и удерживайте элемент → коснитесь [Удалить].**

Файл будет удален из устройства Reader.

В зависимости от типа файла можно выполнить удаление из соответствующих приложений.

Несколько окон

Открытие нового окна

- 1** Во время просмотра веб-страницы нажмите кнопку  (Меню) → [Дополнительно] → [Окна] → [Новое окно].

Одновременно можно открыть не более 3 окон. Если [Новое окно] не отображается, коснитесь [Заккрыть] в списке окон.

Открытие ссылки в новом окне

Можно открыть ссылку в новом окне, а не в текущем, чтобы не закрывать текущее окно.

- 1** Коснитесь и удерживайте ссылку → коснитесь [Открыть в новом окне].

Ссылка откроется в новом окне.

Одновременно можно открыть не более 3 окон. После открытия третьего окна [Открыть в новом окне] больше не будет отображаться.

Изменение вида окон веб-браузера

Если в веб-браузере открыто более одного окна, можно изменить их вид.

- 1 При просмотре веб-страницы нажмите кнопку \equiv (Меню) \rightarrow коснитесь [Дополнительно] \rightarrow [Окна].**
- 2 Выберите другое окно веб-браузера.**

Закрытие окна веб-браузера

Можно закрыть окна веб-браузера.

- 1 При просмотре веб-страницы нажмите кнопку \equiv (Меню) \rightarrow коснитесь [Дополнительно] \rightarrow [Окна].**
- 2 Коснитесь [Заккрыть].**
Окно будет закрыто.

Примечание

- Если открыто только одно окно в веб-браузере и нажата кнопка [Заккрыть], автоматически откроется домашняя страница веб-браузера.

Закладки и история

Создание закладки веб-сайта

Можно создать закладку любимых веб-страниц, чтобы можно было быстро получить к ним доступ.

1 Перейдите на веб-сайт, закладку которого необходимо сделать.

2 Добавьте текущий сайт в закладки следующим образом:

- Коснитесь  рядом с окном URL → коснитесь [Добавить закладку...].

3 Кроме того, отредактируйте название закладки, коснувшись области ввода текста в [Имя] и используя экранную клавиатуру. См. раздел Подробно.

4 Коснитесь [ОК].

Текущая веб-страница будет добавлена в список закладок.

Открытие веб-страницы, для которой создана закладка

Можно быстро получить доступ к любимым веб-сайтам с помощью закладок.

1 При просмотре веб-страницы коснитесь  рядом с окном URL.

Откроется список закладок.

2 Коснитесь закладки для открытия.

Редактирование закладки

Можно изменить название закладки или адрес (URL) при необходимости.

1 При просмотре веб-страницы коснитесь  рядом с окном URL.

Откроется список закладок.

2 Коснитесь и удерживайте закладку, которую необходимо отредактировать → коснитесь [Редактировать закладку].

3 Отредактируйте название закладки/ местоположение, коснувшись области ввода текста в [Имя]/[Местоположение] и используя экранную клавиатуру.

4 Коснитесь [ОК].

Для возврата к ранее просматриваемой веб-странице нажмите кнопку ↶ (Назад).

Удаление закладок

Можно удалить закладки из списка закладок и сохранить только требующиеся закладки.

1 При просмотре веб-страницы коснитесь  рядом с окном URL.

Откроется список закладок.

2 Коснитесь и удерживайте закладку, которую необходимо удалить из списка ➔ коснитесь [Удалить закладку].

3 Коснитесь [ОК] по запросу.

Закладка будет удалена из списка.

Для возврата к ранее просматриваемой веб-странице нажмите кнопку ↶ (Назад).

Открытие ранее посещенных веб-страниц

Можно просмотреть список веб-страниц, которые просматривались ранее.

- 1 При просмотре веб-страницы коснитесь  рядом с окном URL.**
- 2 Коснитесь [История].**
Откроется список веб-страниц, которые просматривались ранее.
- 3 Коснитесь элемента для открытия его в веб-браузере.**

Удаление элементов из истории просмотра веб-страниц

Можно удалить записи из истории просмотра.

- 1 При просмотре веб-страницы коснитесь  рядом с окном URL.**
- 2 Коснитесь [История].**
Откроется список веб-страниц, которые просматривались ранее.

- 3** Коснитесь и удерживайте запись, которую необходимо удалить из списка ➔ коснитесь [Удалить из истории].
- 4** Нажмите кнопку ↶ (Назад) для возврата на просматриваемую веб-страницу.

Совет

- Можно удалить все записи истории просмотра, нажав кнопку ☰ (Меню) ➔ коснитесь [Очистить историю] в шаге 2.

Загрузка адреса веб-сайта в Evernote

Можно загружать адреса своих любимых веб-сайтов в Evernote.

- 1** **Перейдите на веб-сайт, адрес которого необходимо загрузить.**
- 2** **Нажмите кнопку ☰ (Меню) ➔ коснитесь [Дополнительно] ➔ [Загрузить Evernote].**
Адрес веб-сайта будет загружен в Evernote.

Примечание

- Перед публикацией в Evernote необходимо выполнить вход в систему. Нажмите кнопку ⬆ (На главную) ➔ коснитесь [Приложения] ➔ [Настройка Evernote].

Параметры веб-браузера

Можно настроить следующие параметры веб-браузера в соответствии со своими предпочтениями. При просмотре веб-страницы нажмите кнопку ☰ (Меню) и коснитесь [Дополнительно] ➔ [Настройки] для изменения настроек.

Настройка	Описание
[Масштаб по умолчанию]	Коэффициент увеличения по умолчанию. По умолчанию выбрано "Средний".
[Открыть страницы в Обзоре]	Открытие страницы с масштабом, подходящим под размер окна. Включено по умолчанию.
[Кодировка текста]	По умолчанию выбрано "Юникод (UTF-8)". Веб-браузер поддерживает следующие типы кодировки: <ul style="list-style-type: none"> • Latin-1 (ISO-8859-1) • Юникод (UTF-8)
[Блокир. всплыв. окон]	Всплывающие окна блокируются. Включено по умолчанию.
[Загрузить изображения]	Загрузка изображений на веб-странице. Включено по умолчанию.

Настройка	Описание
[Автоподстройка страницы]	Изменение формата веб-страниц в соответствии с размером страницы. Включено по умолчанию.
[Разрешить JavaScript]	Включение JavaScript. Включено по умолчанию.
[Установить домашнюю страницу]	Установка отображения веб-страницы по умолчанию. Можно установить текущую открытую веб-страницу в качестве домашней страницы.
[Информация о странице]	Отображение подробных сведений о веб-странице.
[Очистить кэш]	Очистка кэш-памяти.
[Очистить историю]	Удаление истории просмотра веб-страниц.
[Принимать Cookies]	Прием cookies с веб-сайтов. Включено по умолчанию.
[Очистить все данные Cookie]	Удаление всех файлов cookies.
[Запомнить данные веб-форм]	Веб-браузер запоминает историю формы. Включено по умолчанию.
[Очистить данные веб-форм]	Удаление истории поиска и формы.

Настройка	Описание
[Запомнить пароли]	Веб-браузер запоминает некоторые введенные пароли. Включено по умолчанию.
[Очистить пароли]	Удаление паролей, сохраненных веб-браузером.
[Восст. станд. настр.]	Восстановление всех параметров по умолчанию и удаление всех данных веб-браузера.
[Юридическая информация]	Отображение условий и положений использования веб-браузера.

Для возврата к ранее просматриваемой веб-странице нажмите кнопку ↶ (Назад).

Использование элементов ≡ (Меню)

Ниже приведен список доступных вариантов при нажатии кнопки ≡ (Меню) в окне браузера.

Параметр	Описание
[На домашнюю страницу]	Отображение домашней страницы. См. раздел Подробно.
[Обновление]	Обновление содержимого, отображаемого на веб-странице.
[Вперед]	Переход к предыдущей просматриваемой странице.
[Ориентация]	Изменение на портретный или альбомный режим.
[Продолжить чтение]	Закрытие приложения [Браузер] и возвращение к последней открытой странице последней открытой книги.
[Дополнительно]	Отображение дополнительных элементов.
[Окна]	Открытие списка окон. См. раздел Подробно.
[Загрузить Evernote]	Загрузка адресов своих любимых веб-сайтов.
[Сделать снимок экрана]	Выполняется снимок экрана текущей веб-страницы. См. раздел Подробно.

Параметр	Описание
[Загрузки]	Открывается история загрузок. См. раздел Подробно.
[Настройки]	Изменение параметров веб-браузера. См. раздел Подробно.

Словарь

Использование словаря

Можно выбрать один из нескольких встроенных словарей.

Можно использовать только словари, имеющиеся на устройстве Reader. Новые словари нельзя установить или добавить.

- 1** Нажмите кнопку  (На главную)  коснитесь [Приложения]  [Словарь].

2 Введите слово, которое следует найти, с помощью экранной клавиатуры.

Отобразится список значений искомого слова.

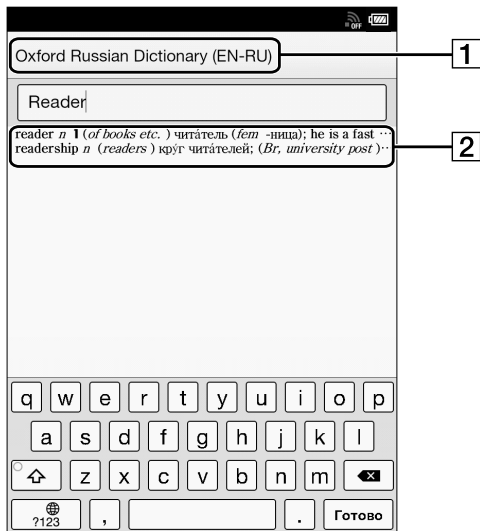

1 Название текущего словаря

2 Список значений искомого слова

3 Коснитесь одного из значений искомого слова.

Определение отображения в средстве просмотра словаря.

Для поиска другого слова коснитесь  (Поиск) в средстве просмотра словаря.

Совет

- В средстве просмотра словаря коснитесь и удерживайте другое слово, чтобы найти его в словаре.

Смена словаря

Можно выбрать другой словарь.

Словарь можно также сменить при просмотре слова.

1 Нажмите кнопку  (Меню) → коснитесь [Сменить словарь].

2 Коснитесь одного из словарей.

3 Словарь будет изменен, и отобразится список значений искомого слова или средство просмотра измененного словаря.

При изменении словаря в приложении [Словарь] также будет изменен словарь, используемый для поиска слов в приложении [Книги].

Составление списка ранее просмотренных слов

Можно просмотреть список слов, которые ранее просматривались в выбранном словаре.

1 Если открыт словарь, нажмите кнопку  (Меню) ➔ коснитесь [Ист. поиска слов: словарь].

Откроется список слов, которые просматривались ранее.

2 Коснитесь слова для поиска в словаре.

Удаление элементов в истории поиска

Можно удалить ранее просмотренные слова.

1 Нажмите кнопку ☰ (Меню) → коснитесь [Удалить историю поиска слов].

2 Коснитесь элементов, которые требуется удалить.

Рядом с выбранными элементами отобразится флажок.

3 Коснитесь [Готово] → [Да].

Для возврата к просмотру словаря нажмите кнопку ↶ (Назад).

Использование элементов ≡ (Меню)

Ниже приведен список доступных вариантов при нажатии кнопки ≡ (Меню) в средстве просмотра словаря.

Параметр	Описание
[Предыдущий вид]	Открытие ранее просматриваемого слова в средстве просмотра словаря после просмотра в нем другого слова.
[Сменить словарь]	Изменение на другой словарь и повторение поиска.
[Шрифт]	Изменение размера шрифта в списке значений искомого слова и в средстве просмотра определения.
[Ист. поиска слов: словарь]	Отображение списка ранее искомых слов. См. раздел Подробно.

Рукописный текст

Создание рисунка

Можно использовать приложение [Рисунки] для создания рисунка.

- 1 Нажмите кнопку  (На главную) → коснитесь [Приложения] → [Рисунки].

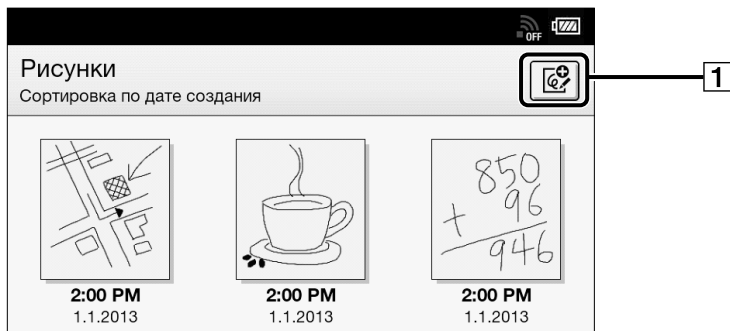

- 1 Создание нового рисунка.
- 2 Коснитесь  в верхнем правом углу экрана. Откроется холст.

3 Создайте рисунок в области рисования с помощью пальца.

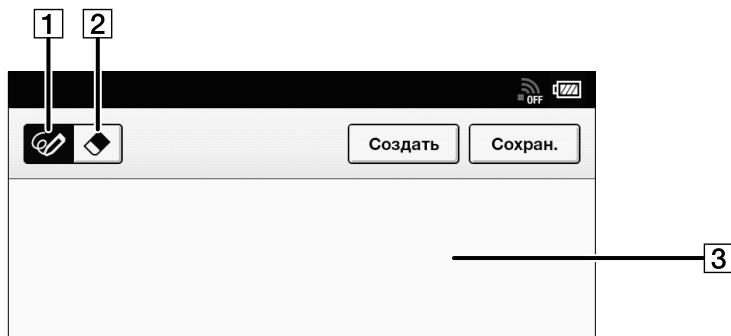

1 Инструмент “Карандаш”

2 Инструмент “Ластик”

3 Область рисования

Чтобы стереть линию, коснитесь  → коснитесь или проведите по части линии.

4 Коснитесь [Сохран.].

Примечание

- Во время создания рукописного текста не дотрагивайтесь до других областей экрана. Это может помешать рукописному вводу текста.
- Чтобы убедиться, что заметки сохранены надлежащим образом, не пишите их слишком близко к краям холста.

- В случае возникновения трудностей при создании рисунка на устройстве Reader:
 - не нажимайте слишком сильно на экран.
 - не рисуйте слишком быстро.
 - эта функция не предназначена для рисунков с очень большой детализацией или для рисования очень маленькими символами.

Совет

- При касании [Создать] во время создания рисунка текущий рисунок будет сохранен и откроется новый холст.
- Эти рисунки будут сохранены только во внутренней памяти.

Редактирование имеющегося рисунка

1 Нажмите кнопку  (На главную) → коснитесь [Приложения] → [Рисунки] → коснитесь рисунка, который необходимо отредактировать.

2 Отредактируйте рисунок.

Это можно сделать пальцем.

Чтобы стереть линию, коснитесь  (Стереть) → коснитесь или проведите по части линии.

3 Коснитесь [Сохран.].

Совет

- При касании [Создать] во время создания рисунка текущий рисунок будет сохранен и откроется новый холст.
- Эти рисунки будут сохранены только во внутренней памяти.
- Чтобы удалить текущий открытый рисунок, нажмите кнопку  (Меню) → коснитесь [Удалить рисунок] → [Да].

Удаление/защита рисунка

Можно удалить или защитить рисунки.

1 Нажмите кнопку **↑** (На главную) **→** коснитесь [Приложения] **→** [Рисунки].

2 Нажмите кнопку **☰** (Меню) **→** коснитесь [Удалить рисунки] или [Защитить рисунки].

Для получения информации об удалении рисунков см. раздел Подробно.

Можно также удалить рисунок, коснувшись и удерживая его после шага 1. См. раздел Подробно.

Для получения информации о защите рисунков см. раздел Подробно.

Можно также защитить рисунок, коснувшись и удерживая его после шага 1. См. раздел Подробно.

Создание снимка экрана

Устройство Reader позволяет сделать снимки экрана рисунка и сохранить рисунок в качестве файла изображения.

1 Нажмите кнопку  (На главную) → коснитесь [Приложения] → [Рисунки] → коснитесь рисунка.

2 Нажмите кнопку  (Меню) → коснитесь [Сделать снимок экрана] → [ОК].

Можно просматривать сделанные снимки экрана с помощью приложения [Изображения].

Использование элементов ≡ (Меню)

Ниже приведен список доступных параметров меню при нажатии кнопки ≡ (Меню) в списке содержимого [Рисунки].

Параметр	Описание
[Удалить рисунки]	Удаление одного или нескольких рисунков из устройства Reader. См. раздел Подробно.
[Защитить рисунки]	Защита одного или нескольких рисунков от удаления. См. раздел Подробно.

Текстовая памятка

Создание текстовой памятки

Можно использовать приложение [Текст. памятка] для создания памятки.

- 1** Нажмите кнопку  (На главную) → коснитесь [Приложения] → [Текст. памятка].

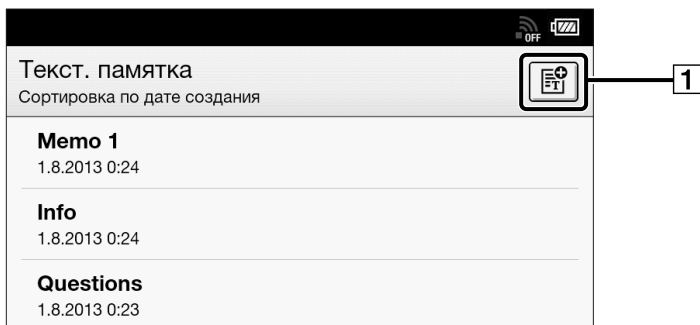

- 1** Создание новой памятки.

- 2** Коснитесь  в верхнем правом углу экрана.

Откроется блокнот.

- 3** Напечатайте памятку с помощью экранной клавиатуры.

4 Коснитесь [Сохран.].

Совет

- При касании [Создать] во время создания памятки текущая памятка будет сохранена и откроется новый блокнот.
- Новые памятки будут сохранены только во внутренней памяти.

Редактирование имеющейся памятки

1 Нажмите кнопку **↑** (На главную) ➔ коснитесь [Приложения] ➔ [Текст. памятка] ➔ коснитесь памятки, которую необходимо отредактировать.

2 Коснитесь [Правка].

Откроется экранная клавиатура.

Отредактируйте памятку с помощью экранной клавиатуры.

3 Коснитесь [Сохран.].

Совет

- При касании [Создать] во время создания памятки текущая памятка будет сохранена и откроется новый блокнот.
- Новые памятки будут сохранены только во внутренней памяти.
- Чтобы удалить текущую открытую памятку, нажмите кнопку **☰** (Меню) ➔ коснитесь [Удалить памятку] ➔ [Да].

Удаление/защита памятки

Можно удалить или защитить одну или несколько памяток.

1 Нажмите кнопку **↑** (На главную) ➔ коснитесь [Приложения] ➔ [Текст. памятка].

2 Нажмите кнопку **≡** (Меню) ➔ коснитесь [Удалить памятки] или [Защитить памятки].

Для получения информации об удалении памяток см. раздел Подробно.

Можно также удалить памятку, коснувшись и удерживая ее после шага 1. См. раздел Подробно.

Для получения информации о защите памяток см. раздел Подробно.

Можно также защитить памятку, коснувшись и удерживая ее после шага 1. См. раздел Подробно.

Использование элементов ≡ (Меню)

Ниже приведен список доступных параметров меню при нажатии кнопки ≡ (Меню) в списке содержимого [Текст. памятка].

Параметр	Описание
[Удалить памятки]	Удаление одной или нескольких памяток в Reader. См. раздел Подробно.
[Защитить памятки]	Защита одной или нескольких текстовых памяток от удаления. См. раздел Подробно.

Изображения

Просмотр изображений

Можно использовать приложение [Изображения] для просмотра изображений по одному или в слайд-шоу. Можно также выбрать изображение по своему усмотрению в качестве изображения для экрана ожидания Reader.

Для получения дополнительной информации о выборе изображений для экрана ожидания см. раздел Подробно.

Для получения дополнительной информации о передаче изображений на устройство Reader см. раздел Подробно.

Для получения дополнительной информации о поддерживаемых типах файлов см. раздел Подробно.

- 1** Нажмите кнопку  (На главную) → коснитесь [Приложения] → [Изображения].

Для просмотра списка изображений см. раздел Подробно.

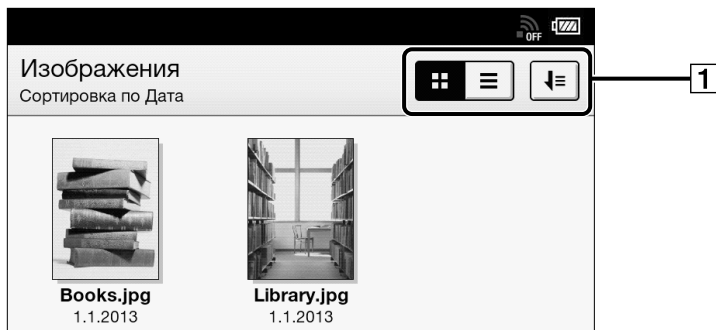

- 1** Значки инструментов Подробно

- 2** Коснитесь изображения.

Откроется программа для просмотра изображений.

Использование программы для просмотра изображений

Выполните следующие действия при открытом изображении.

Задача	Действие
Переход к следующей странице	<ul style="list-style-type: none">● Нажмите кнопку > (Следующая).● Проведите пальцем влево.
Переход к предыдущей странице	<ul style="list-style-type: none">● Нажмите кнопку < (Предыдущая).● Проведите пальцем вправо.

Изменение ориентации

Можно выбрать вид в портретном или альбомном режиме.

1 Нажмите кнопку **↑** (На главную) → коснитесь [Приложения] → [Изображения].

2 Коснитесь изображения → нажмите кнопку **≡** (Меню) → коснитесь [Ориентация].

Ориентация переключается между альбомным и портретным режимом.

Изображения отображаются в выбранной ориентации.

Увеличение изображения

Можно увеличить масштаб изображений для более легкого просмотра.

В режиме увеличения средство просмотра отображает панель увеличения и индикатор положения просмотра.

- Увеличьте разведением пальцев.
- Уменьшите сведением пальцев.

Можно перетащить экран для перемещения области просмотра.

Чтобы выйти из режима увеличения, нажмите кнопку ↶ (Назад).

Просмотр слайд-шоу из изображений

При использовании слайд-шоу изображения отображаются под одному в текущем порядке сортировки. Можно также указать интервал отображения.

1 Нажмите кнопку **↑** (На главную) → коснитесь [Приложения] → [Изображения].

2 Коснитесь изображения → нажмите кнопку **≡** (Меню) → коснитесь [Слайд-шоу].

Слайд-шоу начнется с текущего изображения.

Остановка слайд-шоу и возврат к программе просмотра

- Нажмите кнопку **↶** (Назад).
- Коснитесь изображения.

Изменение интервала слайд-шоу

1 Нажмите кнопку **↑** (На главную) → коснитесь [Приложения] → [Изображения].

- 2 Коснитесь изображения → нажмите кнопку ≡ (Меню) → коснитесь [Настройки] → [Длительность слайда]. Выберите один из следующих отображаемых параметров.**
- 3 Нажмите кнопку ↶ (Назад) для возврата к программе просмотра изображений.**

Выбранный интервал будет применен при запуске слайд-шоу.

Совет

- Интервал слайд-шоу можно также изменить в приложении [Настройки]. См. раздел Подробно.

Загрузка изображения в Evernote

- 1** Нажмите кнопку  (На главную) ➔ коснитесь [Приложения] ➔ [Изображения].
- 2** Коснитесь и удерживайте изображение.
Отобразится всплывающее меню.
- 3** Коснитесь [Загрузить Evernote].
Изображение будет загружено в Evernote.

Примечание



- Перед загрузкой изображения в Evernote необходимо выполнить вход в систему, выбрав [На главную] ➔ [Приложения] ➔ [Настройка Evernote].

Совет

- Можно также загрузить выбранное изображение, нажав кнопку  (Меню) ➔ коснувшись [Загрузить Evernote].

Удаление изображений

Можно удалить одно или нескольких изображений.

- 1** Нажмите кнопку  (На главную) ➔ коснитесь [Приложения] ➔ [Изображения].
- 2** Нажмите кнопку  (Меню) ➔ коснитесь [Удалить изображения].

Для получения информации об удалении изображений см. раздел Подробно.

Можно также удалить изображение, коснувшись и удерживая его. См. раздел Подробно.

Использование элементов ≡ (Меню)

Ниже приведен список доступных параметров меню при нажатии кнопки ≡ (Меню) в списке содержимого [Изображения].

Параметр	Описание
[Удалить изображения]	Удаление одного или нескольких изображений из устройства Reader. См. раздел Подробно.
[Настройки]	Изменение интервала слайд-шоу. См. раздел Подробно.

Evernote

Использование Evernote

Заметки можно загрузить с выделенного блокнота Evernote, а затем просмотреть их в формате ePub на устройстве Reader. Можно также загружать в Evernote выделенные слова, изображения и письменные заметки.

- Для загрузки выделенных на странице слов см. раздел Подробно.
- Для загрузки изображения см. раздел Подробно.
- Для загрузки комментариев ко всем книгам см. раздел Подробно.
- Для загрузки адреса веб-сайта см. раздел Подробно.

Примечание

- Для использования Evernote необходимо создать учетную запись Evernote. См. веб-сайт Evernote. Учетную запись Evernote также можно создать с помощью устройства Reader, если оно подключено к сети Wi-Fi.

- Лучше всего отображаются заметки, созданные в приложении Evernote Clearly™, а также заметки, содержащие в основном текст. Некоторые заметки, возможно, не будут правильно отображаться из-за преобразования ePub.
- После преобразования ePub все двоичные файлы, приложенные к заметке Evernote, будут удалены.
- Заметка Evernote с размером изображения не более 1200 × 1600 пикселей (ширина × высота) будет отображаться правильно.
- Для выбранных слов, возможно, будет загружено не более 140 символов при наличии ограничения.

Создание новой учетной записи

Для начала работы с Evernote понадобится создать там учетную запись, если она еще не создана.

- 1 Нажмите кнопку ↑ (На главную) → коснитесь [Приложения] → [Настройка Evernote].**

Появится экран входа в Evernote.

The image shows a screenshot of the Evernote mobile application's login screen. At the top, there is a status bar with signal strength, Wi-Fi, and battery icons. Below that, the text "Имя пользователя:" is followed by a text input field. Underneath, "Пароль:" is followed by a password input field. To the right of the password field is a link that says "Забыли пароль?". Below the input fields are two large buttons: "Вход" (Login) and "Создать учетную запись" (Create account). Below the "Создать учетную запись" button is another link that says "Что такое Evernote?". At the bottom of the screen is the Evernote logo, which consists of a stylized elephant head icon above the word "EVERNOTE" in all caps.

- 2 Коснитесь [Создать учетную запись].**

- 3** Коснитесь области ввода и введите адрес электронной почты, имя пользователя и пароль с помощью экранной клавиатуры.

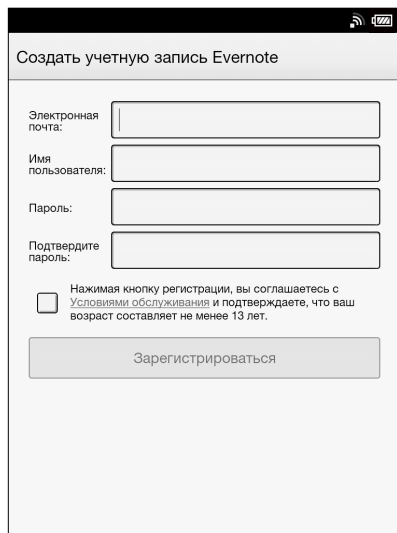

Создать учетную запись Evernote

Электронная почта:

Имя пользователя:

Пароль:

Подтвердите пароль:

Нажимая кнопку регистрации, вы соглашаетесь с [Условиями обслуживания](#) и подтверждаете, что ваш возраст составляет не менее 13 лет.

- 4** Коснитесь [Зарегистрироваться].

Вход в Evernote

При наличии учетной записи Evernote ее можно использовать путем ввода своего имени пользователя и пароля.

- 1 Нажмите кнопку  (На главную) → коснитесь [Приложения] → [Настройка Evernote].**

Появится экран входа в Evernote.



The screenshot shows the Evernote login interface. At the top, there are status icons for Wi-Fi and battery. Below that, there are two input fields: "Имя пользователя:" and "Пароль:". To the right of the password field is a link "Забыли пароль?". Below the input fields are two buttons: "Вход" and "Создать учетную запись". To the right of the "Создать учетную запись" button is a link "Что такое Evernote?". At the bottom, there is the Evernote elephant logo and the word "EVERNOTE" in all caps.

- 2 Введите свое имя пользователя и пароль с помощью экранной клавиатуры.**

3 Коснитесь [Вход].

Появятся параметры для настройки Evernote.

Evernote Настройки





- 1 Выход из Evernote.
- 2 Выберите блокнот, который необходимо загрузить из Evernote на устройство Reader.
- 3 Выберите блокнот, который необходимо загрузить с устройства Reader в Evernote.
- 4 Установите данный флажок, чтобы загрузить созданные с помощью Evernote Clearly заметки на устройство Reader.

- 5 Установите данный флажок, чтобы автоматически синхронизировать блокноты на устройстве Reader с Evernote.
- 6 Синхронизация блокнотов и обновление.

Синхронизация на странице списков Evernote

Можно легко синхронизировать блокноты на странице списков Evernote.

- 1 Убедитесь, что сеть Wi-Fi настроена и включена.**
- 2 Нажмите кнопку  (На главную) → коснитесь [Книжные полки] → [Evernote].**
- 3 Коснитесь  в верхней части экрана.**

Начнется синхронизация с Evernote.

Примечание

- При удалении синхронизированного содержимого из облачной среды Evernote то же самое содержимое будет удалено с устройства Reader.

Совет

- При появлении приложений [Книги] или [Коллекции] коснитесь левого верхнего угла экрана, чтобы открыть приложение [Evernote]. Можно также нажать кнопку  (Меню), а затем коснуться [Выбрать книжную полку], чтобы открыть приложение [Evernote].

Facebook

Использование Facebook

На Facebook можно разместить информацию о книге, например название, автора и издательство (при наличии), а также любимые фрагменты из книги со своими комментариями.

Кроме того, можно опубликовывать список книг из коллекции со своими комментариями.

Затем эти опубликованные элементы можно просмотреть на Facebook.

- Для публикации выделенных на странице слов см. раздел Подробно.
- Для публикации информации о книге см. раздел Подробно.
- Для публикации комментариев ко всем книгам см. раздел Подробно.
- Для публикации коллекции см. раздел Подробно.

Примечание

- Для использования Facebook необходимо создать учетную запись Facebook. См. веб-сайт Facebook.
- Для выбранных слов, возможно, будет опубликовано не более 140 символов.

Вход на Facebook

После создания учетной записи введите свой адрес электронной почты и пароль на Facebook.

Примечание

- Перед использованием функции [Настройка Facebook] следует согласиться с условиями и положениями. Внимательно прочтите условия и положения. Если коснуться пункта [Принять], откроется окно [Настройка Facebook].

1 Нажмите кнопку ↑ (На главную) → коснитесь [Приложения] → [Настройка Facebook].

Запустится веб-браузер.

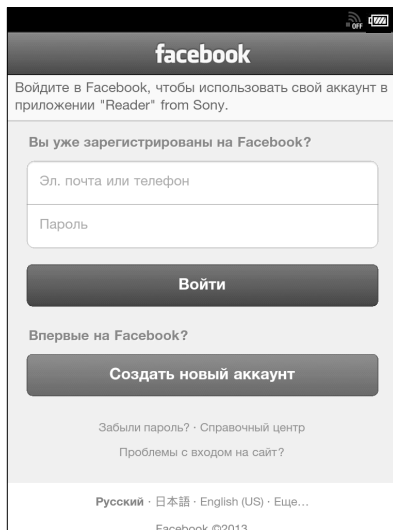

2 Введите свой адрес электронной почты и пароль на Facebook с помощью экранной клавиатуры.

Если появится окно разрешения, подтвердите принятие условий.

3 Коснитесь кнопки “Войти” на веб-странице.

Примечание

- Перед публикацией информации на Facebook необходимо выполнить вход на сайт на данном экране.
- Реальные изображения на экране могут отличаться.

Изменение настроек

Изменение настроек

Приложение [Настройки] позволяет настроить устройство Reader, установить дату и время, настроить соединение Wi-Fi и изменить изображение для экрана ожидания и прочие настройки Reader.

Общие настройки

Настройка	Описание
[Настройки перелистывания страниц]	Настройка направления перемещения для переключения страниц.
[Язык меню]	Настройка языка меню.
[Клавиатура]	Настройка раскладки экранной клавиатуры.

Настройки беспроводной сети

Настройка	Описание
[Wi-Fi]	Включение/выключение Wi-Fi. См. раздел Подробно.
[Режим ожидания беспроводной сети]	<p>Режим ожидания для беспроводной сети используется, чтобы избежать необязательного расхода батареи, вызванного подключением к беспроводной сети. Если в течение более 10 минут работа с беспроводной сетью не производится, функция беспроводной связи автоматически переходит в режим ожидания.</p> <p>Примечание</p> <ul style="list-style-type: none"> • Доступ к приложению [Браузер] в режиме ожидания для беспроводной сети занимает больше времени, чем при подключении устройства Reader к беспроводной сети. • Если отключить режим ожидания для беспроводной сети, устройство Reader сохранит подключение к беспроводной сети, что приведет к большему потреблению энергии батареи.

Настройка	Описание
[Wi-Fi Настройки]	Настройка Wi-Fi позволяет устройству Reader использовать локальные сети Wi-Fi для подключения к Интернету. См. раздел Подробно.

Настройки приложений

Настройка	Описание
[Книги]	<p>Настройка параметров для всех книг. Можно настроить размер шрифта по умолчанию.</p> <p>[Обновить дисплей]: обновление содержимого дисплея при каждом переворачивании страницы*.</p> <p>* Даже если не установлен флажок [Обновить дисплей], экран, возможно, будет мерцать для предотвращения появления остаточного изображения.</p>
[Словарь]	Выбор папки по умолчанию.
[Изображение]	Настройка интервала слайд-шоу.
[Браузер]	Настройка параметров браузера.

Установка даты и времени

Настройка	Описание
[Дата]	Установка даты.
[Время]	Установка времени.
[Формат даты]	Установка формата даты.
[24-часовой формат]	Выберите для отображения времени в 24-часовом формате.
[Часовой пояс]	Установка часового пояса.

Совет

- При запуске приложения Reader и подключения устройства Reader к компьютеру время на Reader обновляется для соответствия времени компьютера.

Управление системой

Настройка	Описание
[Блокировка устройства]	<p data-bbox="267 209 1001 326">Установка 4-значного PIN-кода для устройства Reader во избежание несанкционированного использования.</p> <p data-bbox="267 333 1001 687">Чтобы установить для параметра [Блокировка устройства] значение [вкл.], введите 4-значный PIN-код ➔ коснитесь [Продолжить] для повторного ввода ➔ коснитесь [OK]. Если для параметра [Блокировка устройства] установлено значение [вкл.], разблокируйте устройство Reader с помощью 4-значного PIN-кода при выводе устройства Reader из режима сна или при включении питания.</p> <p data-bbox="267 694 1001 806">Чтобы установить для параметра [Блокировка устройства] значение [Выкл.], введите 4-значный PIN-код и коснитесь [Продолжить].</p> <p data-bbox="267 824 464 865">Примечание</p> <ul data-bbox="267 879 1001 1179" style="list-style-type: none"> <li data-bbox="267 879 1001 1002">• Sony рекомендует записать пароль и держать его в безопасном месте, отдельно от устройства Reader. <li data-bbox="267 1009 1001 1179">• Если пароль забыт, обратитесь в Sony Customer Support. Обратите внимание, что при разблокировке устройства все данные будут удалены.

Настройка	Описание
[Экран ожидания]	Настройка параметров экрана ожидания. [Тип изображения]: можно выбрать, будет ли отображаться обложка последней прочитанной книги или изображения приложения [Изображения]. Если выбран пункт [Выбранные изображения], коснитесь [Выберите изображения] ➔ коснитесь, чтобы установить флажок рядом с изображениями, которые требуется отобразить ➔ коснитесь [Готово]. [Показ сообщения]: можно также выбрать, будет ли отображаться сообщение о выходе устройства Reader из спящего режима на экране ожидания.
[Местоположение для загрузки]	Установка папки назначения для файлов, загруженных в веб-браузере. Выберите [Внутренняя память] или [Карта SD].
[Проверка наличия обновлений]	Проверка наличия обновленной информации.
[Демонстрационный режим]	Перевод устройства Reader в демонстрационный режим. Для входа в демонстрационный режим установите флажок рядом с пунктом [Демонстрационный режим].

Инициализация

Настройка	Описание
[Восстановить настройки по умолчанию]	Восстановление настроек по умолчанию Reader.
[Очистить историю ввода]	Удаление слов, зарегистрированных в истории ввода с помощью экранной клавиатуры.

Настройка	Описание
[Форматировать память]	<p data-bbox="332 124 1001 207">Позволяет отформатировать внутреннюю память Reader и карту памяти microSD.</p> <p data-bbox="332 211 1001 262">Примечание</p> <ul data-bbox="332 266 1001 755" style="list-style-type: none"><li data-bbox="332 266 1001 618">• Если устройство Reader или карта microSD будут отформатированы на компьютере, устройству Reader, возможно, не удастся отобразить переданное содержимое. В этом случае используйте функцию [Форматировать память] устройства Reader для повторного форматирования устройства Reader и карты microSD.<li data-bbox="332 622 1001 755">• При форматировании какой-либо памяти загрузка содержимого приостанавливается. <p data-bbox="332 760 1001 810">Совет</p> <ul data-bbox="332 814 1001 1120" style="list-style-type: none"><li data-bbox="332 814 1001 1120">• Перед форматированием убедитесь, что выполнено резервное копирование данных, которые необходимо сохранить, на компьютере с помощью приложения Reader. Обратите внимание, что защищенное содержимое также будет удалено при форматировании.

Об устройстве

Настройка	Описание
[Информация об устройстве]	Отображение сведений об устройстве, включая объем памяти, авторизацию Adobe DRM и адрес MAC.
[Юридическая информация]	Отображение информации о товарных знаках и авторских правах.
[Лицензионное соглашение конечного пользователя]	Отображение условий и положений использования Reader.

Выключение устройства

Позволяет выключить Reader вместо использования спящего режима.

Поиск и устранение неисправностей

Советы по поиску и устранению неисправностей

Советы по поиску и устранению неисправностей могут помочь быстро решить технические проблемы.

- 1 Полностью зарядите устройство Reader.**

2 Перезапустите устройство Reader.

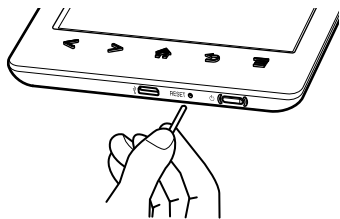

Нажмите кнопку RESET с помощью булавки или скрепки.

Изображение на экране застынет; при этом устройство Reader не будет перезапущено автоматически.

Нажмите кнопку  (Питание). Появится экран запуска.

Примечание

- Закладки, выделения, рукописные заметки или данные настроек, возможно, будут удалены при перезапуске.
- Не нажимайте кнопку RESET предметом, который может сломаться, например графитовым стержнем механического карандаша. Это может вызвать блокировку кнопки RESET.

- 3** **Комплексные сведения о поддержке и поиске и устранении неисправностей доступны на веб-сайте службы поддержки. См. раздел Подробно.**

Веб-сайт службы поддержки

Комплексные сведения о поддержке и поиске и устранении неисправностей доступны на веб-сайте службы поддержки.



Веб-сайт службы поддержки

<http://support.sony-europe.com/eBook/PRS>

Устройство Reader

Включение/выключение питания

Не удается включить устройство Reader.

- Устройство Reader не удастся использовать, если оно подключено к компьютеру в режиме передачи данных. Воспользуйтесь функцией безопасного отключения оборудования на компьютере, затем отсоедините кабель USB от устройства Reader.
- Могла сконденсироваться влага. Подождите несколько часов и включите устройство Reader.
- Если батарея полностью разрядилась, питание не будет подаваться на кнопку  (Питание), и, возможно, не удастся включить устройство Reader. В этом случае подсоедините устройство Reader к компьютеру с помощью прилагаемого кабеля USB; устройство Reader немедленно включится автоматически. Если устройство Reader не включается, нажмите кнопку  (Питание). Если индикатор зарядки мигнет красным 3 раза, отсоедините USB-кабель от устройства Reader, затем подождите прибл. 5 минут и подсоедините его снова.

Не удается выключить устройство Reader или перевести в спящий режим.

- Если изображение на экране устройства Reader замирает, и устройство перестает отвечать, кнопка  (Питание) также не будет работать. В этом случае перезапустите устройство Reader. См. раздел Подробно.



Устройство Reader автоматически переходит в спящий режим или выключается.

- Для экономии энергии батареи в устройстве Reader предусмотрены режимы автоматического энергосбережения. Устройство Reader переходит в спящий режим после 10 минут бездействия. После пребывания в спящем режиме в течение 3 дней* устройство Reader выключится автоматически.

* При низком заряде батареи устройство Reader может автоматически выключиться в течение 3 дней. Тем не менее, при просмотре слайд-шоу эта функция не работает. Автоматические режимы энергосбережения нельзя отключить.



Батарея

Не удается зарядить батарею устройства Reader.

- При использовании для зарядки устройства Reader другого кабеля USB, кроме прилагаемого, зарядка может идти некорректно. Для зарядки устройства Reader используйте только прилагаемый кабель USB или дополнительный адаптер переменного тока (PRSA-AC10/PRSA-AC1A, продается отдельно). См. раздел Подробно.
- Если зарядка выполняется от порта USB компьютера, подключайте устройство Reader непосредственно к порту USB с помощью прилагаемого кабеля USB. Не используйте концентратор USB.
- Для полной зарядки батареи отведено недостаточно времени. Заряжайте устройство Reader, пока вместо значка  не отобразится значок . (Значок зарядки не отображает оставшийся заряд батареи во время зарядки.)
- Для зарядки устройства Reader необходимо, чтобы компьютер был включен. Зарядка устройства Reader прекратится, если компьютер перейдет в спящий режим или режим ожидания. Обеспечьте постоянное и стабильное питание компьютера во время зарядки устройства Reader.

- Если при зарядке подключенного устройства Reader компьютер перейдет в режим сна, заряд батареи устройства Reader будет постепенно уменьшаться. Устройство Reader выключится, и батарея устройства Reader не будет заряжаться. В этом случае отсоедините кабель USB от устройства Reader, выведите компьютер из режима сна, затем снова подсоедините кабель USB к устройству Reader.
- Возможно, при зарядке от компьютера не подается достаточно питания. Если устройство Reader подсоединено к ноутбуку, обеспечьте постоянное и стабильное питание ноутбука во время зарядки устройства Reader.
- Если температура окружающей среды слишком низкая или слишком высокая для зарядки устройства Reader, отрегулируйте температуру в комнате таким образом, чтобы она находилась в пределах от 5°C до 35°C, отсоедините и заново присоедините кабель USB.

Батарея разряжается быстрее, чем ожидается.

- Возможно, устройство Reader заряжено не полностью. Выполняйте зарядку устройства Reader, пока вместо значка  не отобразится значок .
- Рабочая температура ниже 5°C. Это определено характеристиками батареи и не является неисправностью.

- В спящем режиме устройство Reader потребляет энергию. Если не планируется использовать устройство Reader, выключите его, не оставляйте в спящем режиме.
- Если не используется Интернет, выйдите из приложения [Браузер], нажав кнопку 🏠 (На главную).
- Батарея устройства Reader постепенно разряжается, если устройство не используется в течение длительного срока. Перед включением устройства Reader, если оно не использовалось длительное время, снова зарядите устройство Reader.
- Если не используется беспроводная связь, выключите функцию Wi-Fi. См. раздел Подробно.
- Если во время зарядки устройства Reader в режиме передачи данных компьютер переходит в спящий режим или в режим ожидания, зарядка устройства Reader прекращается, и батарея может разрядиться. Во время зарядки устройства Reader убедитесь, что компьютер включен, и полностью зарядите устройство Reader перед его использованием. См. раздел Подробно.

Сенсорный экран

Устройство Reader не сразу выходит из спящего режима или запускается.

- При низких температурах сенсорный экран может реагировать на прикосновения медленнее, чем обычно. Это определено характеристиками сенсорного экрана и не является неисправностью.
- После перезапуска или выключения устройства Reader для отображения экрана запуска может потребоваться время.

Экран не отвечает.

- Перезапустите устройство Reader. См. раздел Подробно.

Экран реагирует медленно.

- Если сенсорный экран запачкан, он может работать некорректно. Сенсорный экран следует очищать мягкой тканью, например чистящей тканью для очков.
- При низких температурах сенсорный экран может реагировать на прикосновения медленнее, чем обычно. Выключите устройство Reader и оставьте его на несколько часов, чтобы его температура сравнялась с температурой окружающей среды.

Беспроводная связь

Соединение Wi-Fi

Устройству Reader не удастся выполнить подключение к сети Wi-Fi.

- Не удалось включить функцию подключения к сети из-за низкого заряда батареи. Зарядите устройство Reader в течение нескольких минут, затем повторите попытку.
- Убедитесь, что функция Wi-Fi включена, и проверьте уровень сигнала точки доступа.
- Выполните поиск расположенных вблизи точек доступа и выберите одну из доступных.
- Убедитесь, что выполнены правильные настройки метода защиты (WEP/WPA), статического IP-адреса и прокси-сервера.
- Точка доступа использует неподдерживаемый метод защиты или ключ шифрования.
- Для работы в публичных сетях Wi-Fi может потребоваться ID пользователя и пароль. В этом случае для подключения к сети необходимо ввести правильный ID пользователя и пароль.

- В точке доступа включен фильтр по MAC-адресу. Чтобы проверить MAC-адрес, нажмите кнопку  (На главную) ➔ коснитесь [Приложения] ➔ [Настройки] ➔ [О программе] ➔ [Информация об устройстве]. Убедитесь, что этот MAC-адрес принят точкой доступа.
- Для точки доступа заданы неправильные настройки сети Wi-Fi. Задайте настройки в соответствии с описанием в руководстве, прилагаемом к точке доступа, и сведениями, полученными от администратора сети.
- Устройство Reader находится слишком далеко от точки доступа. Переместите устройство Reader ближе к точке доступа и повторите поиск.
- Препятствия, например стены, металл или бетон, между устройством Reader и точкой доступа могут негативно влиять на соединение. Перенесите устройство Reader в другое место и повторите поиск.
- Вблизи расположено другое оборудование, использующее диапазон частот 2,4 ГГц (например, беспроводной телефон, микроволновая печь или компьютерное оборудование с функцией Bluetooth). Переместите это оборудование в другое место или выключите.
- Сигнал сети Wi-Fi временно недоступен или ухудшился. Для проверки состояния сети обратитесь к администратору.

Не удается найти точку доступа в списке сетей Wi-Fi.

- В настройках сети, которую требуется использовать, запрещена передача ее SSID пользователям. В этом случае точка доступа может не отображаться в списке сетей Wi-Fi. Коснитесь [Добавить сеть Wi-Fi] и введите SSID вручную. См. раздел Подробно.

Браузер

Веб-страница отображается некорректно.

- Возможно, прервано подключение к сети Wi-Fi. Убедитесь, что функция Wi-Fi включена и правильно настроена, проверьте уровень сигнала точки доступа и обновите веб-страницу.
- Из-за широкого диапазона стандартов и технологий, используемых при создании веб-страниц, правильное отображение всех страниц не гарантируется.
- При разведении или сведении пальцев для уменьшения или увеличения масштаба экран может становиться слишком светлым для чтения. Это не является неисправностью.

Не удается изменить размер шрифта.

- Размер шрифта не удастся изменить, если он определен веб-страницей. Воспользуйтесь функцией увеличения, чтобы увеличить размер отображения страницы.
- При разведении или сведении пальцев для уменьшения или увеличения масштаба экран может становиться слишком светлым для чтения. Это не является неисправностью.

Чтение книг

Не удается открыть книгу.

- Читать книгу может только владелец учетной записи, который приобрел эту книгу.
- При возникновении ошибки кода аутентификации книгу можно открыть путем ввода Adobe ID/пароля. (На устройстве Reader можно сохранить не более десяти кодов ID.)
- Возможно, книга имеет тип файла, который не поддерживается. Для получения дополнительной информации о поддерживаемых типах файлов см. раздел Подробно.

Функция “Продолжить чтение” не работает, или отсутствует закладка.

- При изменении состояния файла (как, например, в следующих случаях) данные функции [Продолжить чтение] или заметки могут быть удалены.
 - Текст или файл PDF изменен.

Не удается найти содержимое на устройстве Reader.

- Если устройство Reader отформатировано на компьютере, устройству Reader, возможно, не удастся отобразить переданное содержимое. В этом случае используйте функцию [Форматировать память] устройства Reader для повторного форматирования устройства Reader. См. раздел Подробно.
- Книги защищены на устройстве Reader, но они могут быть удалены при выполнении синхронизации устройства Reader, если до этого они были удалены из приложения Reader.
- При удалении или изменении папок или файлов в папке “База данных” на компьютере могут быть удалены содержимое или заметки.

Просмотр изображений

Не удается просмотреть изображение.

- Возможно, изображение имеет тип файла, который не поддерживается. Для получения дополнительной информации о поддерживаемых типах файлов см. раздел Подробно.
- Если размер изображения, переданного с помощью приложения Reader, слишком большой, возможно, на устройстве Reader не будет создана его миниатюра, и изображение не отобразится в списке содержимого на устройстве [Изображения]. В этом случае удалите изображение с помощью приложения Reader.

Подключение к компьютеру

Компьютер не определяет устройство Reader.

- Подсоединив устройство Reader к компьютеру с помощью кабеля USB, необходимо перевести устройство Reader в режим передачи данных. См. раздел Подробно.
- Компьютеру может потребоваться некоторое время для определения устройства Reader.
- Убедитесь, что устройство Reader подключено непосредственно к порту USB с помощью прилагаемого кабеля USB. Не используйте концентратор USB.
- Подключите устройство к другому порту USB компьютера.
- Отключите устройство Reader и подключите его снова.
- Если после выполнения вышеуказанных шагов неисправность не устранена, перезапустите устройство Reader. См. раздел Подробно.

Не удается выполнить синхронизацию содержимого с устройством Reader.

- Возможно, устройство Reader не авторизовано. Сначала выполните авторизацию устройства Reader. Для получения дополнительной информации см. меню [Help] приложения Reader.
- Возможно, на карте памяти или на устройстве Reader недостаточно места. Проверьте объем свободного пространства во внутренней памяти в меню [О программе]. См. раздел Подробно. Удалите часть содержимого или скопируйте его в приложение Reader, чтобы освободить пространство на устройстве Reader или на карте памяти

Карта microSD

Устройство Reader не определяет карту microSD, или не удается открыть элемент, сохраненный на карте microSD.

- Если карта microSD отформатирована на компьютере, устройству Reader, возможно, не удастся отобразить переданное содержимое. Выполните форматирование карты microSD на устройстве Reader. См. раздел Подробно.
- Устройство Reader может потребоваться время для обнаружения карты microSD и загрузки всех файлов, сохраненных на ней. Подождите немного дольше, установив карту microSD в разъем для карт.
- Убедитесь, что устройство Reader поддерживает установленную карту microSD. См. раздел Подробно.
- Убедитесь, что карта microSD вставлена правильно. См. раздел Подробно.
- Убедитесь, что позолоченные контакты карты microSD и гнезда для карт чистые. Если на них скопилась грязь или пыль, аккуратно очистите их.
- Возможно, устройство Reader не авторизовано. Сначала выполните авторизацию устройства Reader. Для получения дополнительной информации см. меню [Help] приложения Reader.

- Данные, переданные с помощью перетаскивания, могут не отображаться на устройстве Reader, а миниатюры данных могут неправильно отображаться на устройстве Reader. Sony рекомендует передавать данные с помощью приложения Reader.

Не удается сохранить книгу или прочие элементы на карте microSD.

- В устройстве Reader не предусмотрена функция перемещения файлов с карты microSD или на нее. Для этого необходимо воспользоваться приложением Reader.

Не удается удалить книгу или прочие элементы с карты microSD.

- Не удастся удалить файл, если он предназначен только для чтения. Необходимо с помощью компьютера отменить атрибут файла “Только чтение”.

Меры предосторожности

Сведения по безопасности

Защищенное содержимое

Защищенное содержимое предназначено только для использования в личных целях. Чтобы использовать это содержимое для других нужд, требуется разрешение владельцев авторского права.

Обращение с устройством Reader

- В соответствии с указаниями FCC в отношении неконтролируемого воздействия радиочастотного излучения настоящее устройство и его антенну запрещается совмещать или использовать вместе с какой-либо другой антенной или передатчиком.
- Если устройство Reader создает помехи при радио- или телевизионном приеме, выключите устройство Reader или перенесите подальше от радиоприемника или телевизора.

- Воздержитесь от использования устройства Reader во время взлета или посадки самолета, следуя объявлениям на борту.
- Не кладите на устройство Reader тяжелые предметы и не трясите устройство Reader слишком сильно. Это может привести к неисправности или повреждению устройства.
- Запрещается подвергать устройство Reader воздействию яркого света, высоких температур, влажности или сильных вибраций.
- При длительном соприкосновении части устройства Reader, вырабатывающей тепло, с кожей могут возникнуть симптомы ожога, такие как покраснение и опухоль, даже при умеренной температуре. Избегайте длительных контактов устройства с кожей, особенно с чувствительной.
- Не оставляйте устройство Reader на неустойчивых поверхностях.
- Не кладите предметы на сенсорный экран, так как это может вызвать неисправность. Если устройство Reader не используется, переведите его в спящий режим или выключите.
- При использовании устройства Reader за границей пользователю необходимо следить за тем, чтобы устройство Reader использовалось в соответствии со следующими техническими характеристиками:

- Напряжение переменного тока
- Правила использования беспроводных устройств
- Прочие правила или требования по технике безопасности
- Не прикасайтесь к контактам Reader пальцем или металлическим предметом, так как это может привести к неисправности.
- Не подвергайте устройство Reader воздействию высоких температур. Например, не оставляйте его в машине, припаркованной на солнце, или под прямыми солнечными лучами.

Не допускайте попадания воды и влаги

- Имейте в виду, что в отдельных случаях в устройстве может образоваться конденсация: например, при резкой смене температуры, если устройство было перенесено из холодного в теплое помещение или если в помещении, где работает устройство, был включен обогреватель. Конденсация — это явление появления капель воды на поверхностях, например, металлических панелях и т.д. из влаги, содержащейся в воздухе. Если в устройстве Reader образовалась конденсация, необходимо выключить его и дождаться, пока влага испарится. Использование устройства Reader при наличии конденсата может привести к неисправности.
- Устройство Reader не является водонепроницаемым. Соблюдайте описанные ниже меры предосторожности.
 - Следите за тем, чтобы устройство Reader не упало в раковину или другую емкость, наполненную водой.
 - Не используйте устройство Reader в помещениях с высокой влажностью воздуха или в плохую погоду, например когда идет дождь или снег.
 - Не подвергайте устройство Reader воздействию влаги.

Если держать устройство Reader влажными руками или положить устройство Reader в сырую одежду, оно может стать влажным, что приведет к неисправности Reader.

Зарядка устройства Reader

- В случае продолжительной зарядки корпус устройства Reader может сильно нагреваться.
- Используйте только прилагаемый кабель USB или дополнительный адаптер переменного тока (PRSA-AC10/PRSA-AC1A, продается отдельно). Не используйте другие кабели USB и адаптеры переменного тока.
- Запрещается заворачивать устройство Reader во что-либо во время зарядки. Тепло, скопившееся в устройстве Reader, может привести к неисправности или поломке.
- Если батарея разряжается быстро после полной зарядки, возможно, заканчивается срок ее эксплуатации, и ее необходимо заменить. Обратитесь в Sony Support Center.

Возможности подключения Wi-Fi

Устройства поддержки беспроводной LAN прошли сертификацию Wi-Fi и соответствуют спецификациям возможности взаимодействия, установленным WFA (Альянсом Wi-Fi).

Очистка устройства Reader

- Устройство Reader следует очищать мягкой тканью, например чистящей тканью для очков. Убедитесь в том, что на ткани отсутствуют загрязнения и пыль, так как это может привести к повреждению устройства Reader.
- Не используйте абразивные смеси, чистящие порошки или такие растворители, как спирт или бензол, поскольку они могут повредить покрытие корпуса.
- Не допускайте попадания на устройство Reader воды и брызг.

Сенсорный экран

- Не прилагайте излишние усилия при нажатии на сенсорный экран. Цвет или подсветка могут потускнеть или стать неравномерными, а само устройство Reader может быть повреждено.
- При использовании устройства Reader в холодной среде на сенсорном экране могут появиться тонкие линии. Это не является неисправностью.
- Наружное покрытие сенсорного экрана выполнено из стекла. При падении устройства Reader на твердые поверхности или при сильном ударе стекло может разбиться. На нем также могут образоваться царапины и потертости при ношении устройства в сумке. Чтобы предотвратить повреждение сенсорного экрана, используйте защитный чехол (продается отдельно).

Функция беспроводной связи

- Выключайте функцию беспроводной связи, когда находитесь в местах, в которых использование радиосвязи запрещено. В таких местах необходимо получить разрешение у соответствующего персонала, прежде чем включать функцию беспроводной связи устройства.

- Выключайте функцию беспроводной связи при нахождении в медицинских учреждениях, если это требуется правилами, установленными в этих учреждениях. В больницах и прочих медицинских учреждениях может использоваться оборудование, на работу которого может оказывать влияние радиочастотная энергия, вырабатываемая при беспроводной связи.
- Не пользуйтесь устройством Reader вблизи медицинского оборудования, не получив предварительного разрешения для этого.
- Общие примечания об использовании функции Wi-Fi (беспроводной LAN).
В некоторых странах или регионах использование устройств Wi-Fi может быть ограничено местными нормативными актами (например, может быть ограничено число каналов).

Приложения на устройстве Reader

Отказ от ответственности. Ни при каких обстоятельствах корпорация SONY не несет никакой ответственности за финансовые убытки или упущенную выгоду, включая любые иски третьих сторон, возникающие в результате использования программного обеспечения, прилагаемого к этому устройству Reader.

Корпорация Sony не несет ответственности за данные, записанные/загруженные не полностью или поврежденные вследствие неполадок устройства Reader или компьютера.

- Законы об авторских правах запрещают копирование программного обеспечения или руководства, прилагаемого к нему, целиком или по частям, а также аренду программного обеспечения без разрешения владельца авторских прав.
- Программное обеспечение, прилагаемое к устройству Reader, может быть использовано только с оборудованием, предназначенным для него.
- Вследствие постоянных усилий по улучшению качества характеристики программного обеспечения могут быть изменены без уведомления.

- Обратите внимание, что вследствие постоянных усилий по улучшению качества характеристики программного обеспечения могут быть изменены без уведомления.
- Гарантия не распространяется на работу данного устройства Reader с другим программным обеспечением.
- Обновление программного обеспечения устройства Reader гарантирует установку на устройство Reader последних функциональных возможностей. Чтобы установить последние обновления программного обеспечения, перейдите в меню [Help] приложения Reader и выберите пункт [Проверка наличия обновлений].
- В зависимости от типа текста и символов текст, отображаемый на устройстве Reader, возможно, будет отображаться неверно. Это обусловлено следующим:
 - Объем памяти устройства Reader.
 - Устройство Reader не работает надлежащим образом.
 - Текущая информация записана на таком языке или с использованием таких символов, которые не поддерживаются устройством Reader.
- Способность отображать символы разных языков на устройстве Reader будет зависеть от того, какая операционная система установлена на компьютере. Для обеспечения наилучших результатов проверьте, чтобы установленная операционная система поддерживала

нужный язык, который планируется использовать для отображения.

- Мы не гарантируем, что символы всех языков будут отображаться надлежащим образом на устройстве Reader.
- Символы, созданные пользователем, и некоторые специальные символы могут не отображаться.

О предустановленных образцах содержимого

Образцы содержимого предустановлены в устройстве Reader, поэтому их можно опробовать сразу после приобретения.

Предустановленные образцы содержимого предназначены для ознакомительного чтения и просмотра.

Примечание

- После удаления предустановленных образцов с устройства Reader их не удастся восстановить. Корпорация Sony не предоставляет образцы в замен утраченных.

Справка по утилизации устройства Reader

Встроенная аккумуляторная батарея устройства Reader подлежит переработке. Не извлекайте батарею самостоятельно, обратитесь в центр поддержки Sony.

Утилизация отслужившего электрического и электронного оборудования (директива применяется в странах Евросоюза и других европейских странах, где действуют системы раздельного сбора отходов)

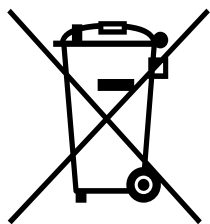

Данный знак на устройстве или его упаковке обозначает, что данное устройство нельзя утилизировать вместе с прочими бытовыми отходами. Его следует сдать в соответствующий

приемный пункт переработки электрического и электронного оборудования. Неправильная утилизация данного изделия может привести к потенциально негативному влиянию на окружающую среду и здоровье людей, поэтому для предотвращения подобных последствий необходимо выполнять специальные требования по утилизации этого изделия. Переработка данных материалов поможет сохранить природные ресурсы. Для получения более подробной информации о переработке этого изделия обратитесь в местные органы городского управления, службу сбора бытовых отходов или в магазин, где было приобретено изделие.

Утилизация использованных элементов питания (применяется в странах Евросоюза и других европейских странах, где действуют системы раздельного сбора отходов)

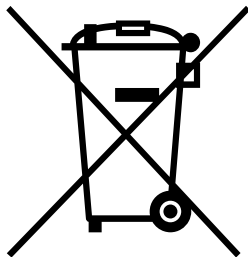

Данный знак на элементе питания или упаковке означает, что элемент питания, поставляемый с устройством, нельзя утилизировать вместе с прочими бытовыми отходами.

На некоторых элементах питания данный символ может комбинироваться с символом химического элемента. Символы ртути (Hg) или свинца (Pb) указываются, если содержание данных металлов менее 0,0005% (для ртути) и 0,004% (для свинца) соответственно.

Обеспечивая правильную утилизацию использованных элементов питания, вы предотвращаете негативное влияние на

окружающую среду и здоровье людей, возникающее при неправильной утилизации. Вторичная переработка материалов, использованных при изготовлении элементов питания, способствует сохранению природных ресурсов.

При работе устройств, для которых в целях безопасности, выполнения каких-либо действий или сохранения имеющихся в памяти устройств данных необходима подача постоянного питания от встроенного элемента питания, замену такого элемента питания следует производить только в специализированных сервисных центрах.

Для правильной утилизации использованных элементов питания, после истечения срока службы, сдавайте их в соответствующий пункт по сбору электронного и электрического оборудования. Об использовании прочих элементов питания, пожалуйста, узнайте в разделе, в котором даны инструкции по извлечению элементов питания из устройства, соблюдая меры безопасности. Сдавайте использованные элементы питания в соответствующие пункты по сбору и переработке использованных элементов питания.

Для получения более подробной информации о вторичной переработке данного изделия или использованного элемента питания, пожалуйста, обратитесь в местные органы городского управления, службу сбора бытовых отходов или в магазин, где было приобретено изделие.

Примечания по картам microSD

Карты SD изготовлены в соответствии со стандартами и обычно используются в качестве носителей информации для переносных устройств. Карты microSD и microSDHC относятся к семейству карт SD.

Устройство Reader поддерживает следующие типы карт.

- Карты microSD и microSDHC
– До 32 ГБ

Карты microSD объемом до 32 ГБ прошли испытания на совместимость с устройством Reader; тем не менее, работа всех карт microSD не гарантируется.

Меры предосторожности

- Вставляйте карту в предназначенное для нее гнездо стороной с этикеткой вверх до щелчка.
- Во избежание удушья храните карту microSD в местах, недоступных для детей.
- Не прикасайтесь к позолоченным контактам карты microSD.
- Не разбирайте и не модифицируйте карту памяти.
- Не допускайте намокания карты памяти.

- Для предотвращения повреждений не выполняйте следующие действия. Корпорация Sony не предоставляет гарантии на поврежденные данные.
 - Извлечение карты памяти или выключение устройства Reader во время считывания или записи данных.
 - Использование устройства Reader в местах скопления статического заряда или электрических помех.
- Запрещается ударять, сгибать, ронять, разбирать, вскрывать, ломать, деформировать, протыкать, разрезать, сжигать, помещать в микроволновую печь, красить карту microSD.
- Не прилагайте усилия, не используйте тонкие предметы или пинцет при извлечении карты microSD. Если не удастся извлечь карту microSD, обратитесь в службу поддержки пользователей.
- Не извлекайте карту microSD и не выключайте устройство Reader во время редактирования или использования данных, сохраненных на карте памяти. В противном случае изменяемые данные не будут сохранены.
- Не вставляйте деформированные карты microSD в устройство Reader.

- Если карта памяти отформатирована с помощью компьютера, возможно, ее не удастся использовать с помощью устройства Reader и устройства “Reader для PC/Mac”. Выполняйте форматирование карты памяти с помощью устройства Reader (см. раздел Подробно). После завершения процесса форматирования все файлы, включая защищенные от записи файлы изображений, будут удалены.
- При изменении или удалении имени папки на компьютере, а также при перемещении файла в папку, кроме папки “База данных”, данные, записанные на карте памяти, могут быть потеряны, или их не удастся воспроизвести с помощью устройства.
- Можно использовать карту microSD (менее 2 ГБ) и microSDHC (менее 32 ГБ), однако носители с технологией CPRM (Защита содержимого для записываемых носителей) не поддерживаются.
- Карта microSDXC не поддерживается.
- Файловая система FAT (таблица размещения файлов) поддерживается.
- Файловая система exFAT (расширенная таблица размещения файлов) не поддерживается.

Форматирование карты microSD

При необходимости с помощью устройства Reader можно отформатировать карту microSD.

ВНИМАНИЕ!

При форматировании карты microSD все файлы, сохраненные на ней, будут удалены. Можно создать резервную копию данных с помощью приложения Reader. Файлы, для которых установлена защита с помощью приложений устройства Reader, также будут удалены.

1 Нажмите кнопку **↑** (На главную) → коснитесь [Приложения] → [Настройки] → [Инициализация] → [Форматировать память] → [Карта SD].

2 Коснитесь [Да] по запросу.

Для отмены коснитесь [Нет].

Форматирование карты microSD может занять несколько минут.

Правовые положения

Правовые положения

Содержимое всех книг, предварительно загруженных на это устройство, защищается законом об авторском праве и отредактировано совместно с издателем.

Законы об авторском праве запрещают копирование данных этого устройства или содержимого настоящего руководства (иллюстрации, связанные документы и т. д.) целиком или частично без разрешения владельца авторского права. Кроме того, использование данных этого устройства или содержимого настоящего руководства запрещено без разрешения корпорации Sony за исключением случаев использования в личных целях.

- Sony, логотип Sony, “Reader”, “BVeB” и соответствующие логотипы являются товарными знаками или зарегистрированными товарными знаками Sony Corporation.

- EPUB является зарегистрированным товарным знаком IDPF.
- Frutiger, Univers, Helvetica и Palatino являются товарными знаками корпорации Linotype, зарегистрированной в Управлении по патентам и товарным знакам Соединенных Штатов, и могут быть зарегистрированы в определенных юрисдикциях от имени корпорации Linotype или ее лицензиата Linotype GmbH.
- Bitstream является зарегистрированным товарным знаком, а Dutch, Font Fusion и Swiss — товарными знаками компании Bitstream Inc.
- Microsoft, Windows, Windows Vista и Windows Media являются товарными знаками или зарегистрированными товарными знаками корпорации Microsoft в США и/или других странах.
- Macintosh и Mac OS являются товарными знаками Apple Inc., зарегистрированными в США и других странах.
- В этом устройстве PRS-T3 используется программное обеспечение Adobe® Reader® Mobile по лицензии компании Adobe Systems Incorporated, © Adobe Systems Incorporated, 1995–2011. Все права защищены. Adobe и Reader являются товарными знаками компании Adobe Systems Incorporated.

- Данное изделие включает программное обеспечение, разработанное OpenSSL Project для использования в OpenSSL Toolkit. (<http://www.openssl.org/>) © OpenSSL Project, 1998–2011. Все права защищены. Данное устройство содержит криптографическую программу, написанную Eric Young (eay@cryptsoft.com). Данное устройство содержит криптографическую программу, написанную Tim Hudson (tjh@cryptsoft.com). Для получения дополнительной информации о лицензии OpenSSL см. [Лицензионное соглашение конечного пользователя] в пункте [О программе] меню [Настройки] устройства Reader.
- Wi-Fi, логотип Wi-Fi CERTIFIED, WPA, WPA2 и Wi-Fi Protected Setup являются товарными знаками или зарегистрированными товарными знаками компании Wi-Fi Alliance.
- Facebook является товарным знаком корпорации Facebook. Inc.
- EVERNOTE, Evernote Clearly, логотип Evernote с изображением слона и REMEMBER EVERYTHING являются товарными знаками корпорации Evernote и используются по лицензии.
- Содержит технологию Reader® Mobile корпорации Adobe Systems.
- Google является товарным знаком корпорации Google.

Все остальные названия систем и продуктов, упомянутые в настоящем документе, являются зарегистрированными товарными знаками или товарными знаками соответствующих владельцев. Символы товарного знака [™] и зарегистрированного товарного знака [®] в тексте настоящего документа не используются.

Документация © 2013, Sony Corporation

Приложение

Технические характеристики

Название модели

PRS-T3

Источник питания

Встроенная аккумуляторная батарея: 3,7 В пост. тока, 1000 мАч

Питание от USB компьютера или дополнительного адаптера переменного тока PRSA-AC10/PRSA-AC1A (продаются отдельно) с помощью прилагаемого кабеля USB.

Время работы от батареи (непрерывное перелистывание страниц)

Максимальный срок работы батареи: приблизительно 30000 непрерывных перелистываний страниц, только чтение.*

* Измерено с помощью текстового содержимого в формате ePub при полностью заряженной батарее, последовательном перелистывании страниц с частотой прибл. одна страница в секунду при рекомендованной температуре использования. Фактическое время

работы батареи может отличаться в зависимости от использования и особенностей устройства.

Время зарядки

Зарядка от компьютера: приблизительно 2,5 ч

Зарядка с помощью адаптера переменного тока PRSA-AC10/PRSA-AC1A (продаются отдельно): приблизительно 2 часа

Объем внутренней памяти (для хранения данных)

Приблизительно 1,2 ГБ с исходными настройками.

В зависимости от размера предварительно загруженных отрывков доступный объем памяти может отличаться.

Рабочая температура/температура зарядки:

от 5°C до 35°C

Размеры (ш/в/г)

109 × 160 × 11,3 мм

Масса

200 г

Дисплей

электрофоретический дисплей с диагональю 152,4 мм
758 × 1024 пикселей, 16-уровневая шкала оттенков серого

Wi-Fi

Стандарты беспроводного соединения: совместимость с IEEE 802.11b/g/n

Защита беспроводного соединения: WEP (открытая система), WEP (совместный ключ), WPA-PSK (TKIP), WPA-PSK (AES), WPA2-PSK (TKIP), WPA2-PSK (AES)

Слоты расширения

Разъем для карты microSD

Список поддерживаемых типов карт и предостережения см. в разделе Подробно.

Прилагаемые элементы

Данный Reader × 1

Кабель USB × 1

Краткое руководство × 2

Поддерживаемые типы файлов

Следующие файлы можно использовать с приложением Reader и передавать на устройство Reader.

Однако в зависимости от размера и формата файла некоторые данные, возможно, не удастся просмотреть/отобразить/воспроизвести.

Книги

- Файлы EPUB (.epub)
 - EPUB (OPS версии 2.0) поддерживается.
- Файлы PDF (.pdf)
 - Поддержка основана на технических требованиях PDF 1.6.
- Текстовые файлы (.txt)
- Файлы FB2 (.fb2)

Изображения

- Файлы JPEG (.jpg, .jpeg)
- Файлы GIF (.gif)
- Файлы PNG (.png)
- Файлы BMP (.bmp)

Примечание

- Если размер изображения, переданного с помощью приложения Reader, слишком большой, возможно, на устройстве Reader не будет создана его миниатюра, и изображение не отобразится в списке содержимого на устройстве [Изображения]. В этом случае удалите изображение с помощью приложения Reader.
- При воспроизведении анимированного файла GIF будет показан только первый кадр.

Требования к системе

Приложение Reader предназначено для работы со следующими операционными средами.

Операционная система	Подробнее
Microsoft Windows 8 (32/64-разрядная)	Windows 8 Windows 8 Pro
Microsoft Windows 7 (32/64-разрядная)	Windows 7 Starter с Service Pack 1 или более поздней версии Windows 7 Home Basic с Service Pack 1 или более поздней версии Windows 7 Home Premium с Service Pack 1 или более поздней версии Windows 7 Professional с Service Pack 1 или более поздней версии Windows 7 Ultimate с Service Pack 1 или более поздней версии

Операционная система	Подробнее
Microsoft Windows Vista (32/64-разрядная)	<p>Windows Vista Home Basic с Service Pack 2 или более поздней версии</p> <p>Windows Vista Home Premium с Service Pack 2 или более поздней версии</p> <p>Windows Vista Business с Service Pack 2 или более поздней версии</p> <p>Windows Vista Ultimate с Service Pack 2 или более поздней версии</p>
Microsoft Windows XP (только 32-разрядная)	<p>Windows XP Home Edition с Service Pack 3 или более поздней версии</p> <p>Windows XP Professional с Service Pack 3 или более поздней версии</p> <p>Windows XP Media Center Edition 2004 и 2005 с Service Pack 3 или более поздней версии</p>
Mac OS X 10.8	Mac OS X версии 10.8.1 или более поздней
Mac OS X 10.7 (только 64-разрядная)	Mac OS X версии 10.7 или более поздней
Mac OS X 10.6 (32/64-разрядная)	Mac OS X версии 10.6.6 или более поздней

Операционная система	Подробнее
Mac OS X 10.5 (только 32-разрядная)	Mac OS X версии 10.5.8

Для использования приложения Reader, кроме того, требуется следующая компьютерная среда (как минимум).

Требование	Подробнее
ЦП	Процессор Intel 1 ГГц
ОЗУ	512 МБ
Свободное пространство на жестком диске	250 МБ и более*
Экран	Разрешение экрана 1024 x 768 с глубиной цвета 24 бит
Сеть	Широкополосное соединение с Интернетом

* В зависимости от объема содержимого может потребоваться больше дискового пространства.

Примечание

- Приложение Reader не поддерживается в следующих случаях:
 - Операционная система, кроме указанных в приведенном ранее списке
 - Самостоятельно собранный компьютер или разработанная операционная система
 - Среда с возможностью загрузки нескольких операционных систем
 - Среда с несколькими мониторами