



Руководство пользователя
для планшета PiPO Max-M6

на Android 4.2

Вступление.....	3
Важная информация.....	3
Описание кнопок.....	4
I. Основные операции.....	5
1.1. Включение/Выключение устройства.....	5
1.1.1 Включение.....	5
1.1.2 Выключение.....	6
1.2. Блокирование/Разблокирование экрана (спящий режим).....	6
1.3. Подключение к компьютеру.....	6
II. Настройки экрана.....	7
2.1. Смена обоев рабочего стола.....	8
2.2. Добавление/удаление приложений рабочего стола.....	8
2.3. Добавление виджетов на рабочий стол.....	8
III. Подключение к интернету.....	9
3.1. Беспроводная сеть Wi-Fi.....	9
3.1.1. Включение Wi-Fi.....	9
3.1.2. Выключение Wi-Fi.....	9
3.1.3. Подключение к сети Wi-Fi.....	9
3.2. 3G интернет.....	10
IV. Просмотр веб-страниц.....	10
4.1. Просмотр веб-страниц	10
V. Установка и настройка приложений.....	11
5.1. Установка приложений.....	11
5.2. Настройка приложений.....	11
VI. Функции мультимедиа.....	12
6.1. Музыка.....	12
6.2. Видео.....	13
6.3. Галерея.....	14
6.4. Камера.....	15
6.5. Е-книги.....	16
VII. Системные настройки.....	17
VIII. Аккумулятор.....	19
Устранение неисправностей.....	20

Вступление

Благодарим Вас за приобретение данного планшета.

Планшет поможет Вам при ведении бизнеса и станет настоящим центром развлечений (благодаря поддержке 3D-игр, чатов, возможности просмотра фильмов, чтения книг и т.д.).

Устройство работает на операционной системе **Android 4.2 OS** с четырехъядерным процессором RK3188 с тактовой частотой 1.6Ггц и емкостным сенсорным экраном, который обеспечивает удобство использования.

Это руководство пользователя содержит необходимые указания и информацию о грамотном пользовании устройством. Пожалуйста, тщательно ознакомьтесь с правилами данного руководства перед использованием.

Важная информация

- Для обеспечения полноценного функционирования аккумулятора следует несколько раз полностью зарядить и разрядить устройство.
- Планшет не заряжается через USB шнур. Для зарядки устройства используйте AC адаптер, который прилагается в комплекте.
- Чрезмерная громкость звучания во время использования наушников может привести к ухудшению слуха. Поэтому следует слушать музыку, установив средний уровень громкости, и регулировать его во время прослушивания.
- Не отсоединяйте планшет резко во время форматирования или загрузки информации. Это может привести к возникновению системных ошибок.
- Не пытайтесь самостоятельно разобрать устройство и не используйте для очистки поверхности алкоголь, кислоты или бензин.
- Планшет не является водостойким. Избегайте попадания устройства во влажную среду.
- Избегайте падения планшета на твердые поверхности. Это может привести к повреждению экрана.
- Не пытайтесь обновлять прошивку самостоятельно. Это может навредить Вашему планшету.

Описание кнопок

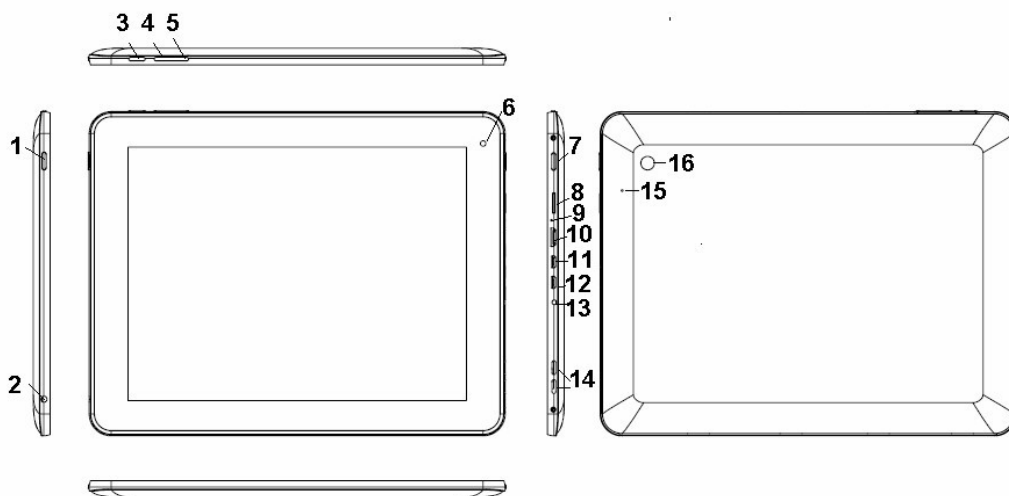
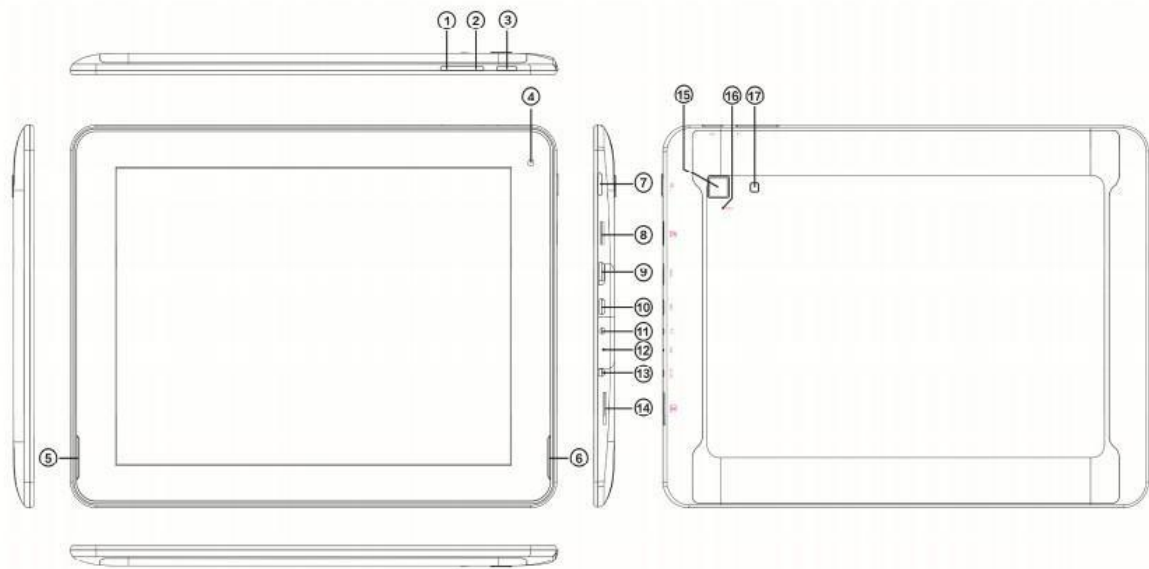

<p>1. Кнопка Power/Lock</p>	<p>Нажмите и удерживайте для включений и выключения планшета. Короткое нажатие активирует и отключает экран.</p>
<p>2. Разъем для наушников</p>	<p>Для подключения гарнитуры</p>
<p>3. Кнопка "Меню"</p>	<p>Нажмите для перехода к основному меню. При нажатии на кнопку "Меню" в режиме работающего приложения отображается под-меню.</p>

4. Кнопка снижения громкости	Нажмите для снижения громкости
5. Кнопка увеличения громкости	Нажмите для увеличения громкости
6. Фронтальная камера	2Мп фронтальная камера
7. Кнопка ESC	Перейти на рабочий стол
8. Слот для TF-карт	Для подключения TF-карт
9. MIC	MIC
10. HDMI порт	Для подключения к телевизору

11. Слот для Mini-USB карт	Подключите устройство к компьютеру по USB-кабелю для передачи данных (напр. Музыки, видео, фотографий и др. файлов)
12. Порт (USB OTG)	Порт USB OTG служит для подключения мышки, клавиатуры, флеш-карт USB и т.д. с присущим конвертирующим выходом 5В.
13. DC-вход	Для подключения к адаптеру, который прилагается в комплекте с другими аксессуарами.
14. Динамики	Динамики
15. Кнопка Reset	Нажмите для перезагрузки планшетного ПК в случае возникновения проблем в работе устройства
16. Тыловая камера	2Мп тыловая камера

I. Основные операции

1.1 Включение/Выключение устройства

1.1.1 Включение

Для включения планшета нажмите и удерживайте кнопку POWER, которая находится на правой боковой панели. Для разблокирования устройства

нажмите на замок и перетащите его из круга.

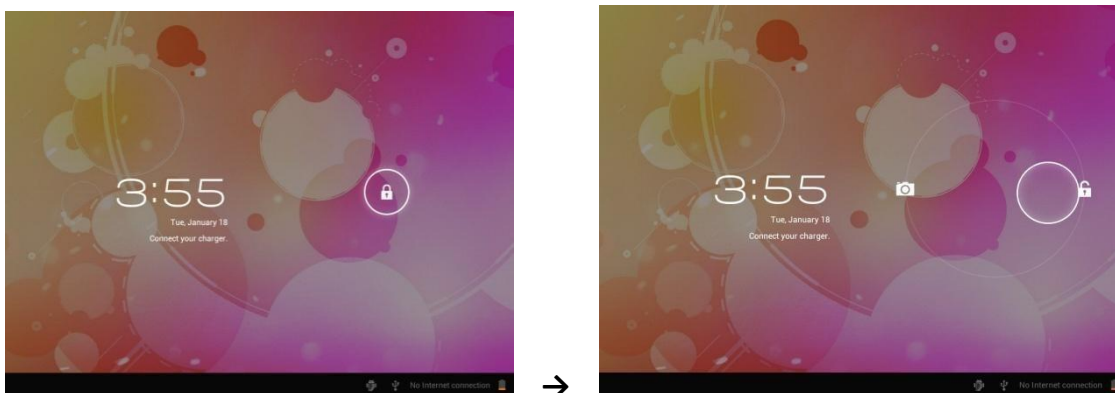

Нажмите на блок  и перетащите его за пределы круга.
Перетащите вправо для отображения рабочего стола,
Перетащите влево для включения камеры.

1.1.2 Выключение

Для выключения планшета нажмите и удерживайте кнопку питания, пока на экране не появится диалоговое окно: «Желаете ли Вы выключить устройство?», и нажмите «ОК», чтобы выключить планшет.

1.2 Блокирование/Разблокирование экрана (спящий режим)

Для экономии заряда батареи, перейдите в спящий режим путем выключения LCD-экрана. Чтобы перейти в спящий режим, коротко нажмите на кнопку питания. Для активации экрана нажмите кнопку снова.

1.3 Подключение к компьютеру

Подключение планшета к компьютеру производится путем подключения USB-кабеля, который прилагается в комплекте и позволяет осуществлять передачу медиафайлов.

В случае, если на Вашем компьютере стоит операционная система Windows XP, убедитесь в том, что у Вас установлен Windows Media Player 11, ибо эта программа является обязательной для передачи данных между android 4.0 и Windows XP.

II. Настройки экрана

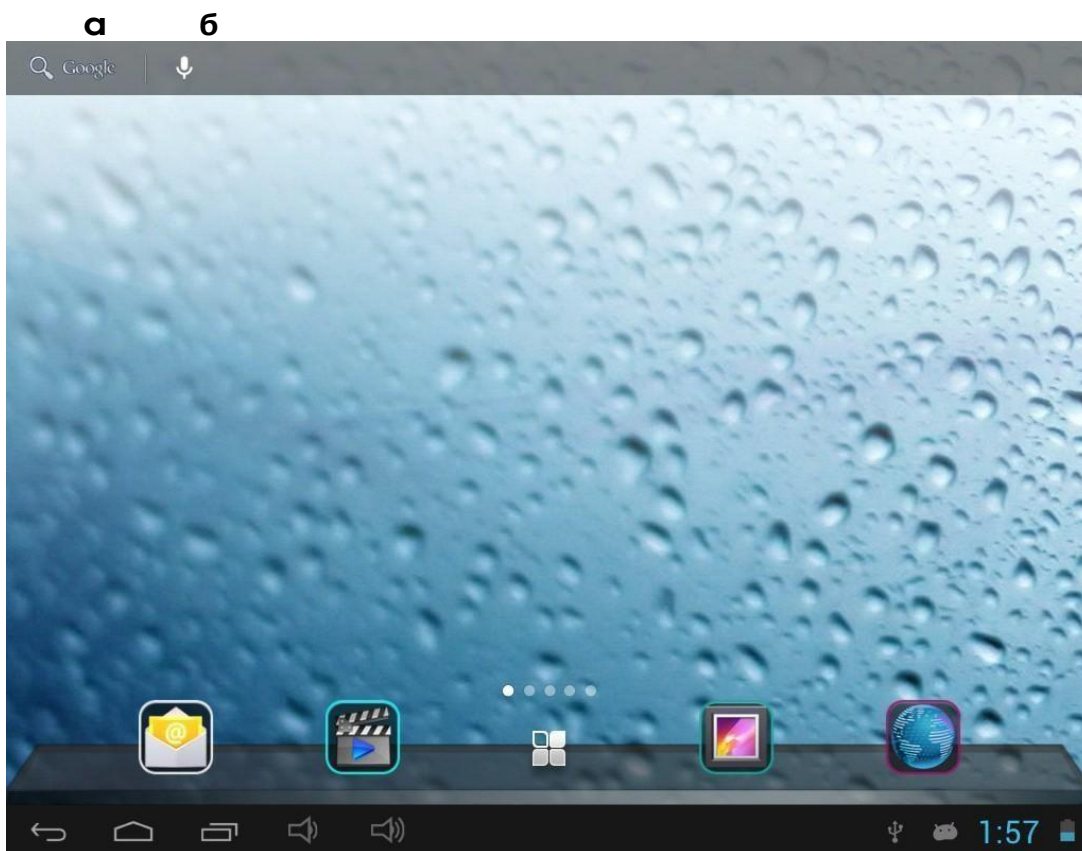

г д е ё ж в з и й

а. Поиск Google	Нажмите для перехода на страницу поиска Google
б. Голосовой писк	Нажмите для активации голосового поиска
в. Все приложения	Нажмите для просмотра всех установленных приложений
г. Кнопка ESC	Нажмите для возврата на предыдущую страницу
д. Кнопка "Домой"	Нажмите для возврата на домашнюю страницу
е. Последний операции	Нажмите для просмотра последних выполненных операций
ё. Кнопка уменьшения громкости	Нажмите для уменьшения громкости
ж. Кнопка увеличения громкости	Нажмите для увеличения громкости

з. Подключение к ПК	Эта иконка отображает подключение планшета к ПК. Нажмите для выбора подключения медиадевайса или камеры.
и. Системное время	Отображение текущего времени системы
й. Индикатор батареи	Отображение уровня заряда батареи

2.1 Смена обоев рабочего стола:

Для отображения дополнительных настроек нажмите на свободном месте рабочего стола и удерживайте; выберите изображение рабочего стола с Галереи, Фотоленты или Изображений.

2.2 Добавление/удаление приложений рабочего стола

Добавляйте и удаляйте приложения рабочего стола в зависимости от частоты их использования.

Нажмите на «Все приложения» в правом верхнем углу экрана для просмотра всех установленных приложений. Выберите нужное приложение и перетащите его на рабочий стол (для дальнейшего быстрого доступа). Для удаления приложения с рабочего стола нажмите на него и удерживайте, а затем перетащите к пункту «Удалить»  Remove.

2.3 Добавление виджетов на рабочий стол

Нажмите на «Все приложения» → выберите Виджеты. Среди них Вы найдете аналоговые часы, закладки, календарь, электронную почту и много других виджетов. Перетащите нужный виджет на рабочий стол.

Обратите внимание: Помимо домашней страницы существует еще четыре панели. Для переключения между ними проводите влево-вправо по домашней странице. У Вас есть возможность настроить эти панели на Ваш вкус.

III. Подключение к интернету

3.1 Беспроводная сеть Wi-Fi

Подключение по беспроводной сети Wi-Fi осуществляется при условии наличия домашней точки доступа или свободной общественной сети. Чтобы подключиться к сети Wi-Fi, под пунктом “Wireless & networks”, выберите пункт “Wi-Fi”. За мгновение отобразится список всех доступных подключений. В случае необходимости обновить список, нажмите «Обновить».

3.1.1 Включение Wi-Fi

Для включения Wi-Fi перейдите к пункту «Все приложения», нажмите «Настройки» → далее «Беспроводные сети» → “Wi-Fi”.

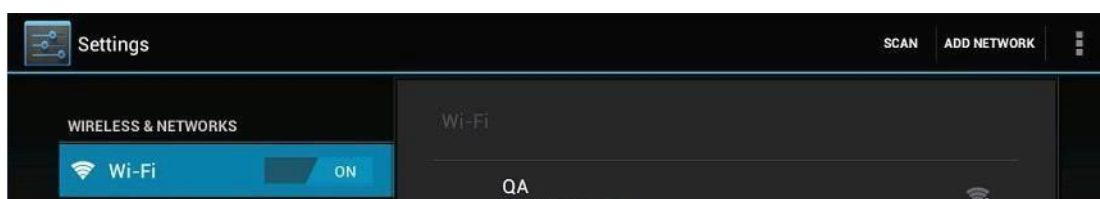

Планшет отображает все доступные подключения. Для подключения нажмите на выбранную точку доступа. При необходимости введите защитный пароль и нажмите «Подключиться». Подключение устройства к сети указывает индикатор  на экране. Волны характеризуют уровень сигнала.

3.1.2 Выключение Wi-Fi

Выключайте Wi-Fi соединение, когда потребности в пользовании интернета не возникает. Это поможет сохранить заряд. Для выключения Wi-Fi нажмите

на его иконку снова.

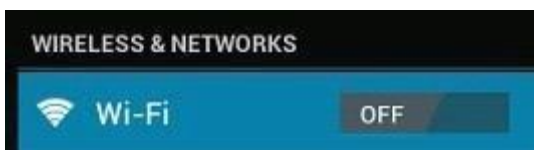

3.1.3 Подключение к сети Wi-Fi

Добавить новое подключение Wi-Fi можно в разделе «Настройки сети Wi-Fi». В данном разделе выберите «Новое подключение». Введите название сети. При необходимости введите защитный пароль или другие настройки и нажмите «Сохранить».

Обратите внимание: При синхронизации планшета с Вашим Google аккаунтом иконка индикатора подключения загорается зеленым . Таким образом, Вы имеете доступ к Вашей электронной почте, событиям календаря, контактам.

3.2. 3G интернет

3G интернет - это мобильное подключение к сети интернет, которое обеспечивает быстрый доступ к передаче данных и скоростное подключение к сети. 3G интернет характеризуется широким спектром возможностей и значительно более мощным подключением, чем в прошлой версии 2G. Планшет оснащен внешним 3G подключением через 3G модем. 3G модем подключается по скоростному USB порту.

Внимание: Этот планшет поддерживает лишь некоторые модемы, но не все.

IV. Просмотр веб-страниц

4.1. Просмотр веб-страниц

Перед тем, как начать пользоваться браузером, убедитесь в наличии интернет- или Wi-Fi-подключения. Чтобы открыть браузер, нажмите на его иконку на панели пользователя. Нажмите на адресную строку, и на экране появится клавиатура, с помощью которой Вы можете ввести нужный URL.

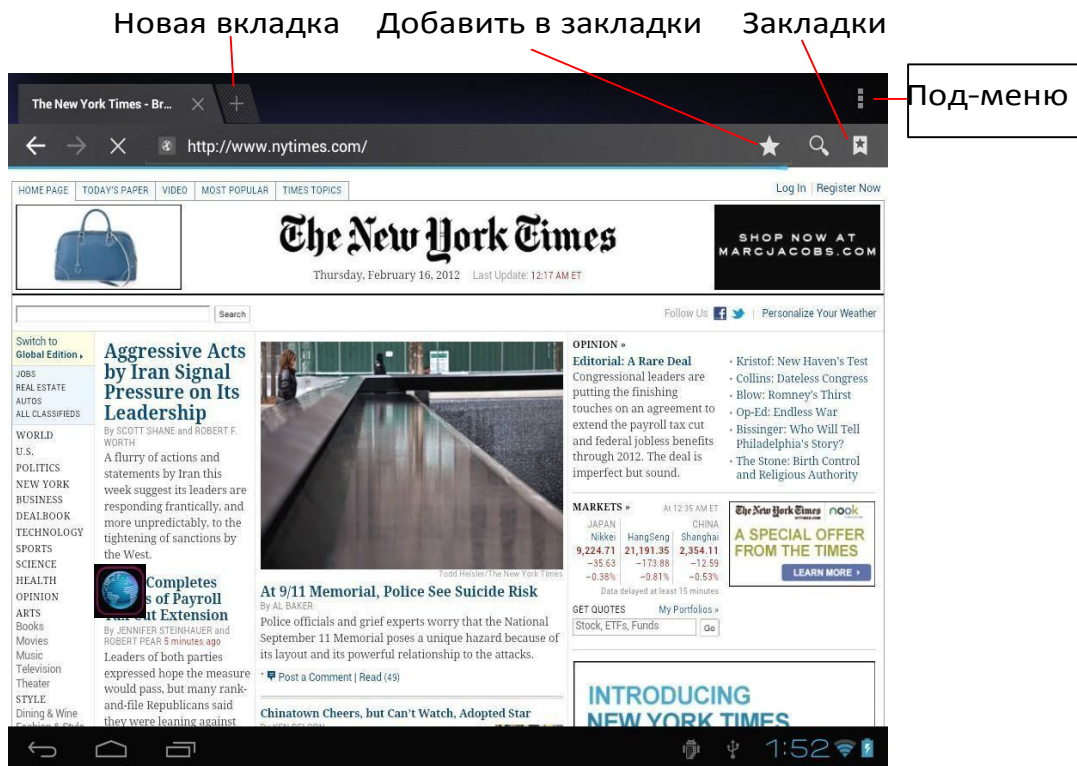

Нажмите на иконку  в верхнем углу браузера, чтоб открыть под-меню.

V. Установка и настройка приложений

5.1 Установка приложений

Откройте  APKInstaller, чтоб устанавливать и настраивать приложения. Чтобы установить приложение, следуйте приведенным ниже инструкциям:

1. Откройте «APKInstaller» → «Установить» → далее выберите «Внутренняя память» или «TF-карта». Все доступные файлы формата .apk отобразятся на правой части экрана. Выберите файл и нажмите на него для загрузки.

Внимание: Убедитесь, что выбранный .apk файл поддерживает версию прошивки android 4.0, и что файл имеет расширение .apk, например "angrybirds.apk".

В некоторых случаях после установки .apk файла его иконка не отображается на панели пользователя. Вероятно, причиной тому служит несовместимость приложения с версией прошивки или повреждение файла из-за нелегальности, и Вам придется загрузить полную версию приложения.

5.2 Настройка приложений

Откройте «APKInstaller» → «Настройки приложений». Нажмите на приложение, чтоб открыть его, переместить или удалить.

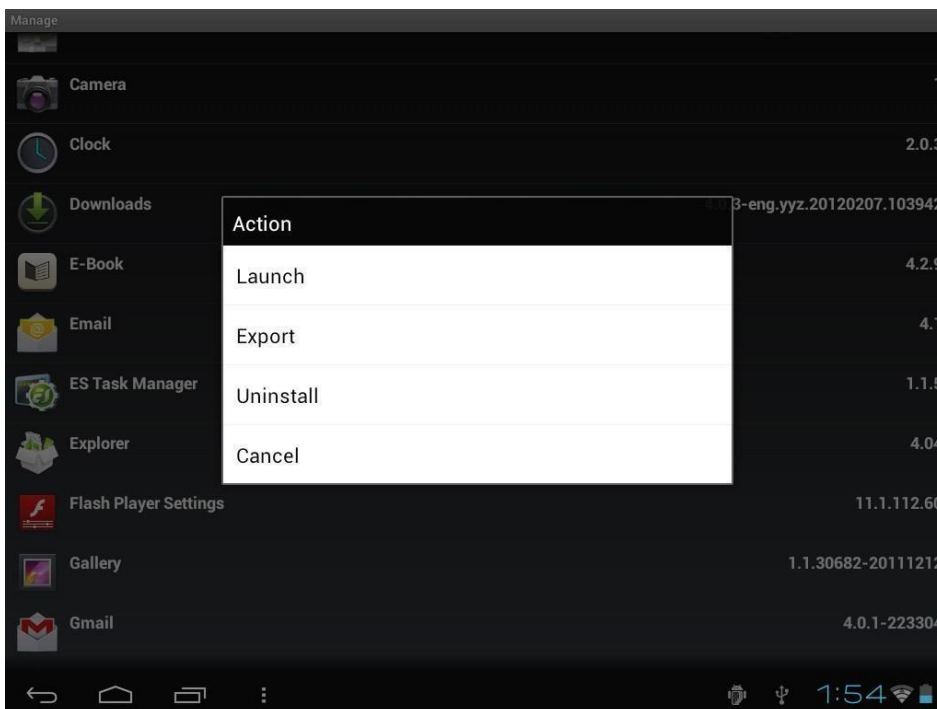



Также Вы можете управлять приложениями через "AppS", где выбираете «Настройки».

VI. Функции мультимедиа

6.1 Музыка

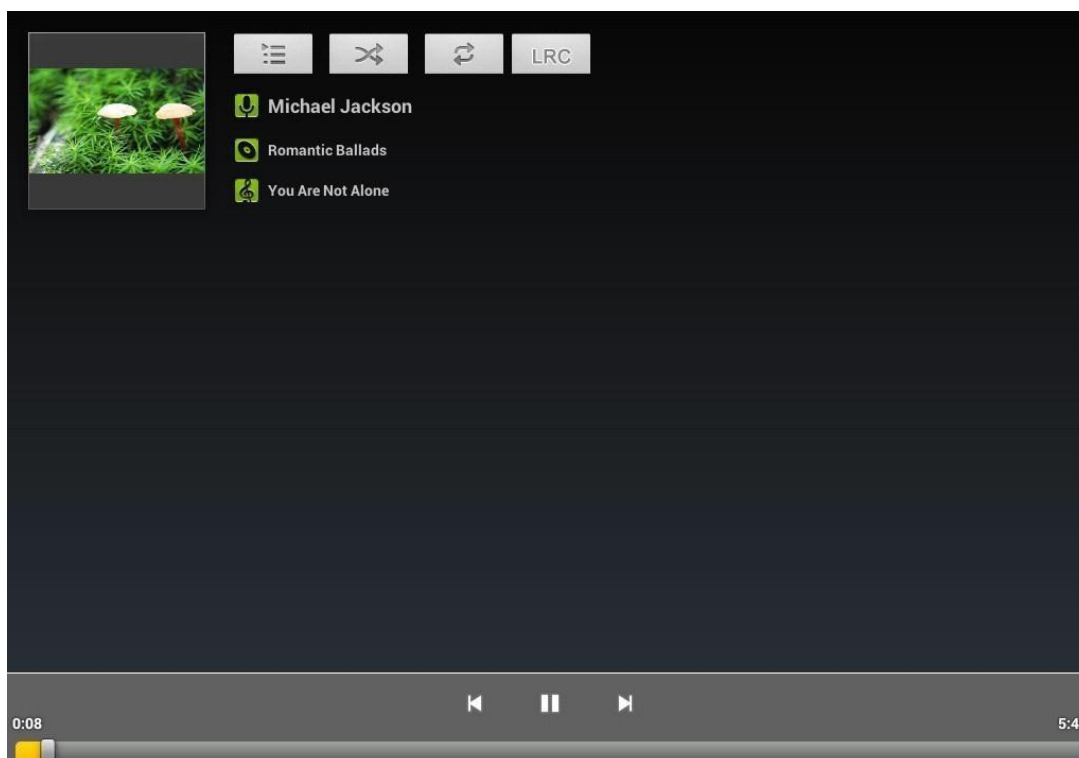
Загрузив музыку на планшет, откройте медиаплеер, нажав его иконку . Осуществляйте поиск композиций по Исполнителю, Альбомам, песням или Плейлистам. Выбрав песню, нажмите на неё. Медиаплеер позволяет проигрывать композиции в смешанном порядке, пропускать или приостанавливать композицию, которая проигрывается и даже отображает все доступные обложки альбомов.



Нажмите на иконку  на нижней панели для перехода к под-меню со страницы медиаплеера.

6.2 Видео

Проигрывайте скачанные на планшет или TF-карту видео. Чтоб открыть видеоплеер и посмотреть видео, нажмите на иконку Видео  .

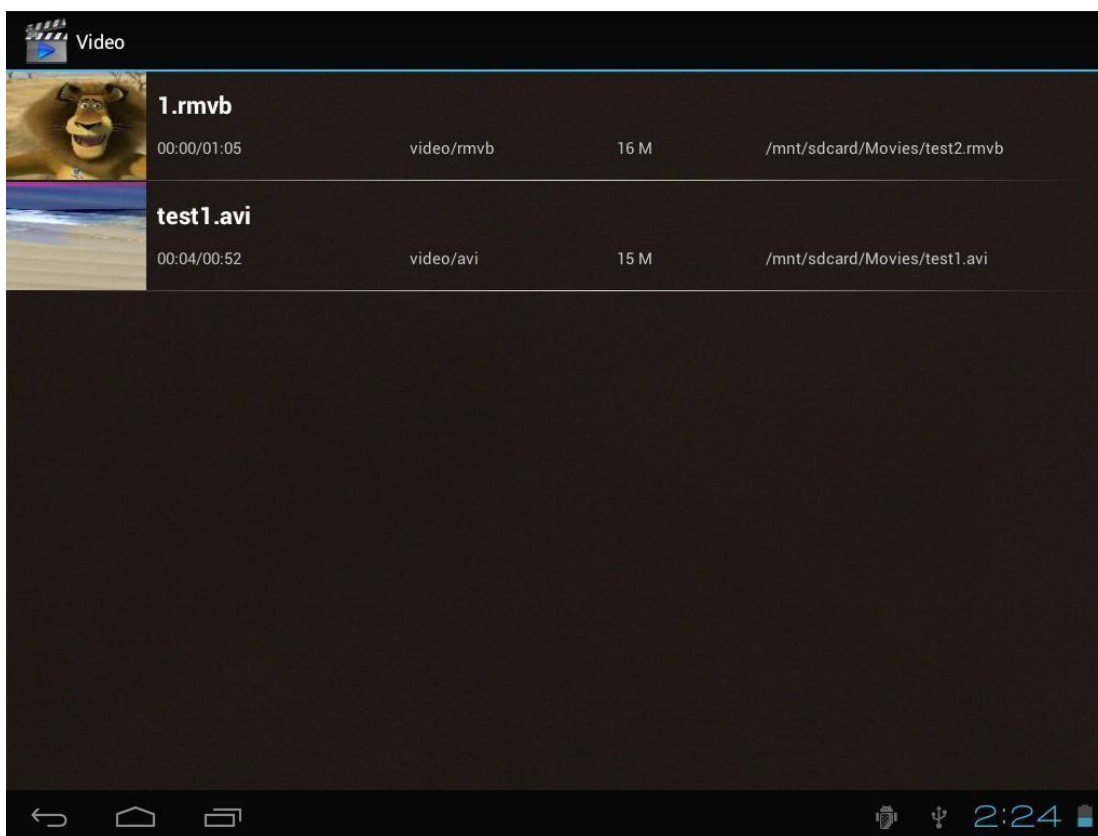

Нажмите на видео, которое хотите посмотреть. Нажмите на любом месте экрана, чтоб активировать панель инструментов, которая позволяет проматывать видео назад и вперед или приостанавливать его. Вы также можете запомнить видео с момента паузы, настраивать яркость экрана или выбирать ориентацию экрана. Панель инструментов выглядит так:



Вы также можете просматривать онлайн видео при условии подключения к интернету.

6.3 Галерея

Просматривайте, показывайте другим и редактируйте цветные цифровые изображения на ярком экране с высоким расширением. Скачав медиафайлы, перейдите в Галерею  для просмотра изображений.

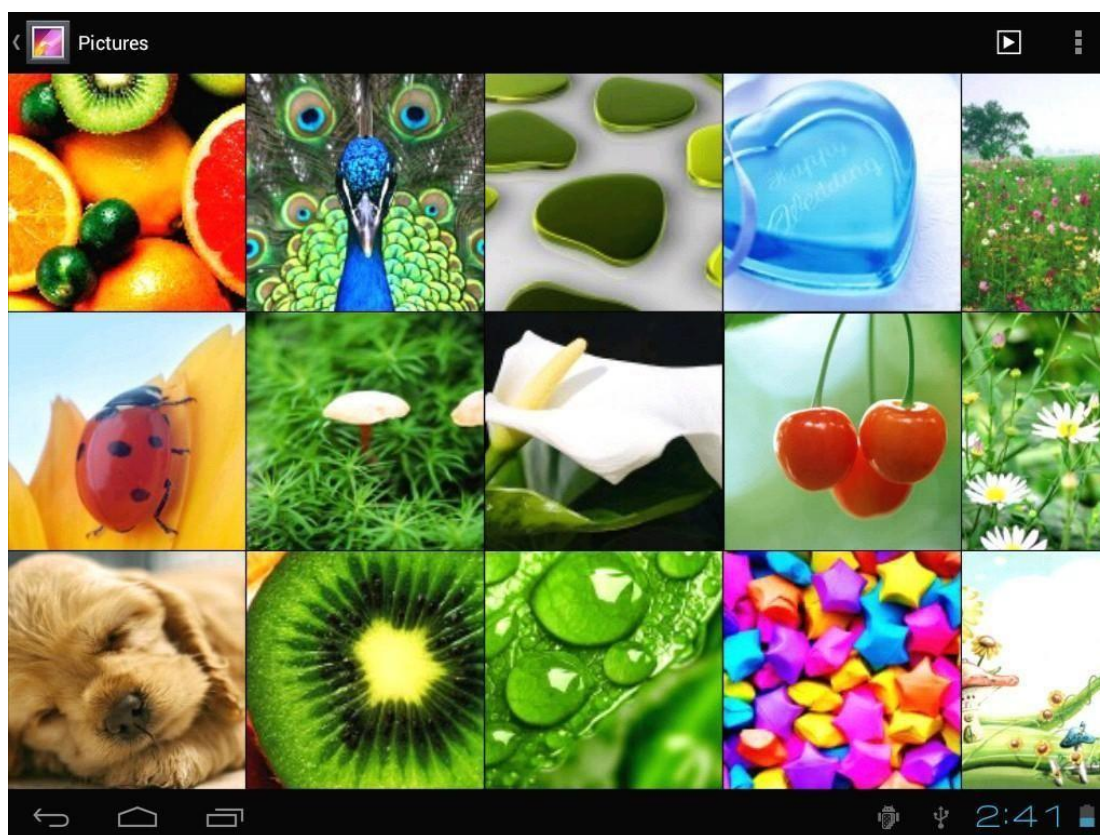

Для просмотра изображения нажмите на нем и проведите вправо/влево, чтоб просмотреть остальные изображения. Пункт Меню позволяет редактировать, поворачивать, кадрировать и устанавливать изображение в качестве обоев рабочего стола.

6.4 Камера



Чтобы включить камеру, нажмите на иконку . Ваш планшет оснащен 2Мп фронтальной камерой и 2Мп тыловой.

Примечание: Активируйте камеру непосредственно перетаскив блок влево при разблокировании.

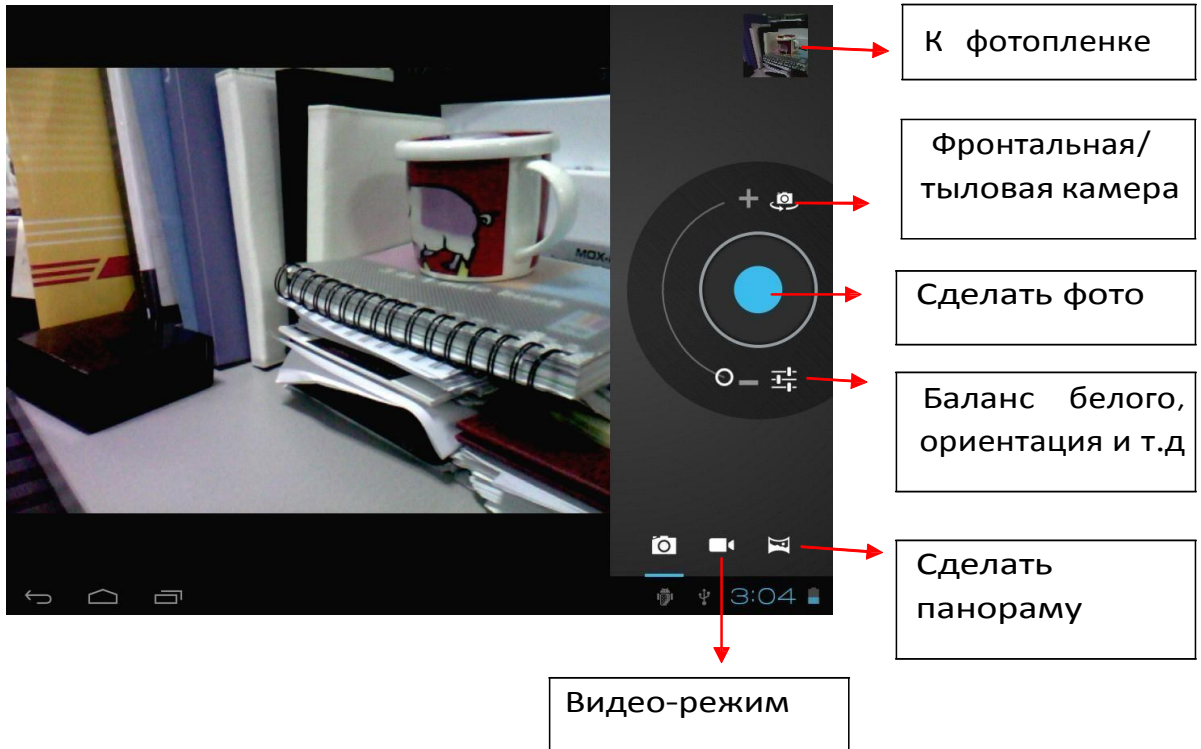

6. Е-книги

Планшет поддерживает разнообразные eBook форматы, как напр. PDF, Text, E-Pub, FB2....



Чтобы просмотреть полочки с книгами, нажмите на иконку «Е-книги» . Для того, чтоб начать чтение, нажмите на выбранной книжке.

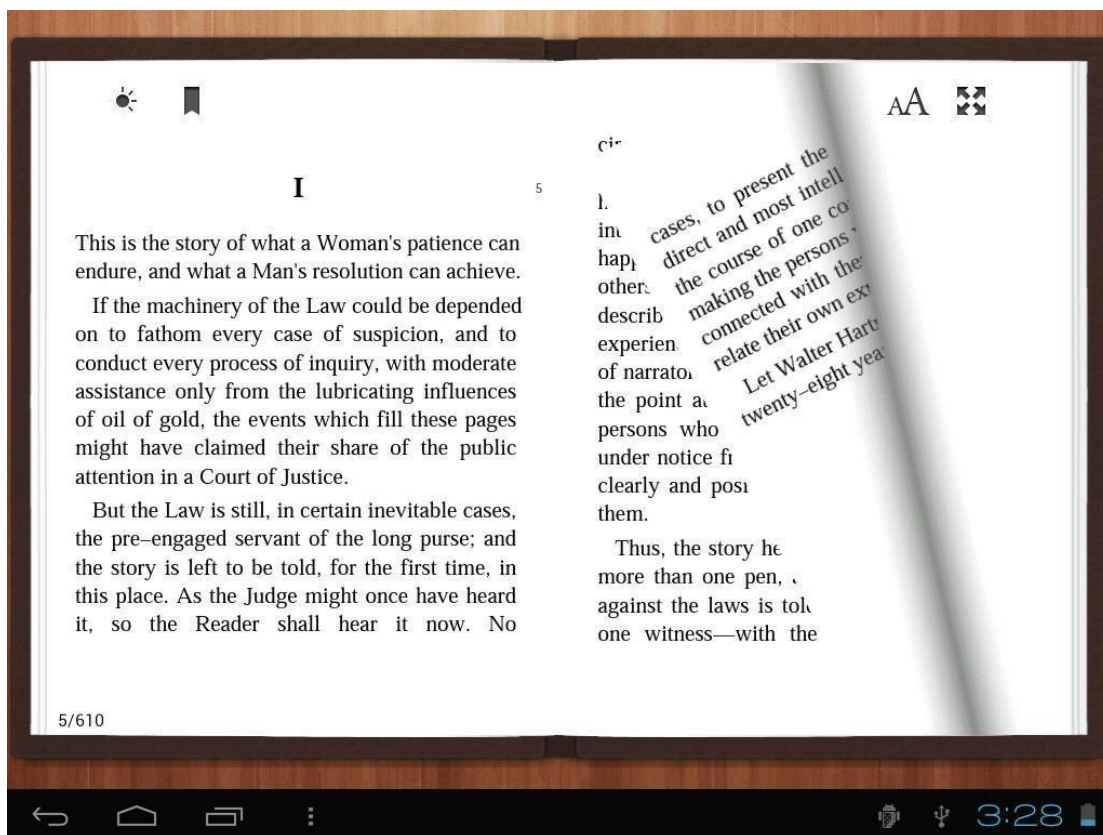

Переворачивайте страницы, проводя пальцем по экрану вправо-влево.

Нажмите на иконку  или на иконку Меню, чтоб просмотреть под-меню. Вы можете выбрать размер шрифта, перейти к Page jump, просматривать Ваши закладки, задавать периодичу автоматического переворачивания страниц и многое другое.

VII. Системные настройки

Нажмите на иконку «Настройки»  для перехода в меню настроек, которое позволяет подключаться к сети, содержит настройку звука, экрана, памяти, батареи, синхронизацию аккаунтов, безопасность, языковые настройки, настройку даты и времени, информацию о планшете и т.п.

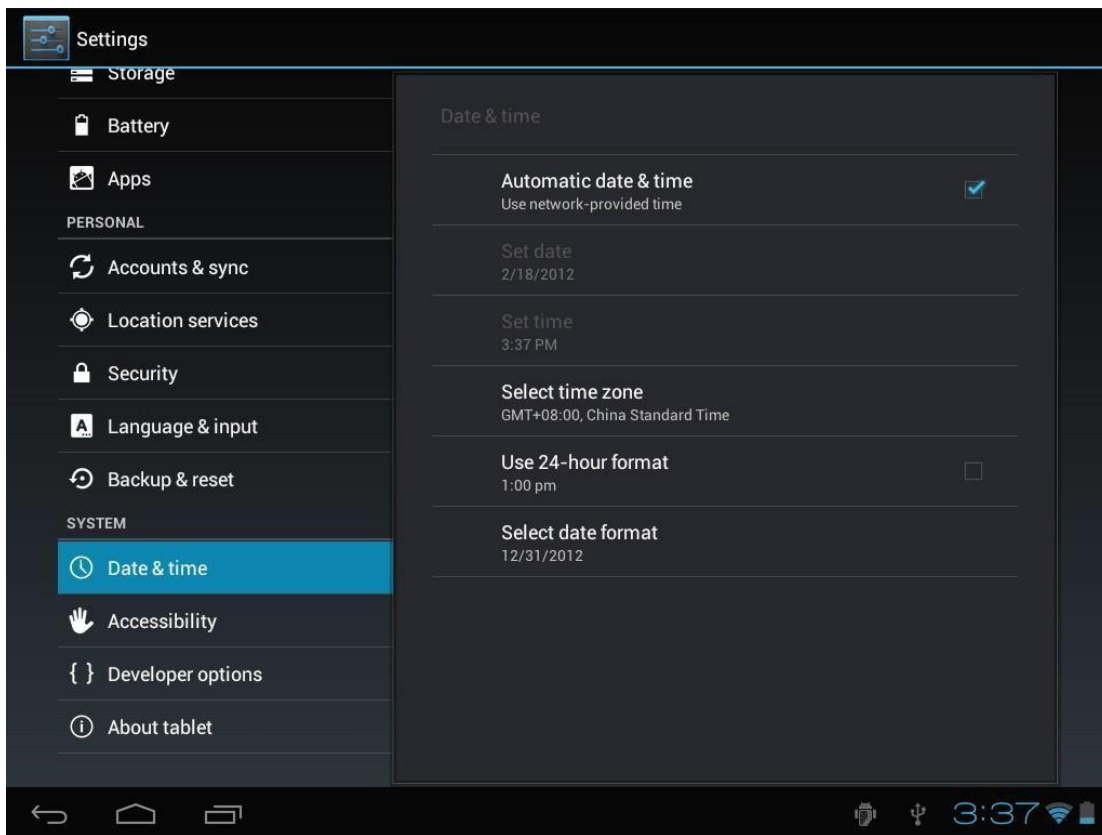

Wi-Fi: Нажмите на «Настройки» → «Беспроводные сети» для поиска доступных подключений. На экране высветится список активных точек доступа. Выберите одну с них с лучшим сигналом и подключитесь. (Некоторые подключения требуют введения пароля).

Экран: Нажмите для настройки Яркости, Цветов, Режим ожидания, Размѐре шрифта.

Память: Нажмите для проверки емкости встроенной памяти. При подключении Micro SD-карточки или USB-накопителя Вы можете проверить общий и доступный объем памяти. Пожалуйста, осуществите безопасное отсоединение накопителя перед изъятием.

Батарея: Нажмите для контроля состояния батареи.

Экран: Нажмите на «Настройки» → "Экран" для того, чтоб настроить яркость, режим ожидания экрана и т.п.

Язык и введение текста: Нажмите для выбора языка и настройки клавиатуры.

Резервное копирование и восстановление: Нажмите для перехода к под- меню «Резервная копия моих данных» и «Восстановления STD настроек». При восстановлении стандартных настроек все данные с внутренней памяти планшета будут удалены. Будьте внимательны при выборе данной операции.

О планшете: Нажмите для получения такой информации о Вашем планшете, как номер модели, версия прошивки и пр.

VIII. Аккумулято

р



**Очень низкий заряд
батареи**



**Повлностью заряженная
батарея**



**Батарея
заряжается**



Иконка „“ показывает, что батарея заряжена полностью. Когда уровень заряженности слишком низкий, на экране появляется сообщение, что следует немедленно зарядить устройство.

Вы можете контролировать уровень заряженности устройства на экране блокирования:



Полная зарядка планшета длится около 5 часов. Пожалуйста, для зарядки планшета используйте исключительно адаптер в 5В/2.5А, который прилагается в комплекте.

Устранение неисправностей

1. Планшет не включается

Проверьте уровень заряженности устройства, зарядите его перед использованием. В случае, если после зарядки планшет все равно не включается, попробуйте перезагрузить его.

2. В наушниках не слышно звука

Проверьте, не выключена ли громкость. В противном случае наушники могут быть неисправными. Замените их на другие.

3. Шумное звучание

Проверьте, нет ли пыли в наушниках или динамике. Или не поврежден ли музыкальный файл.

4. Экран не отвечает

Нажмите на клавишу "Reset", чтоб перезагрузить планшет.

6. Приложение не работает

Вероятно, проблема обстоит в том, что приложение является несовместимым с версией прошивки или скачанный .apk файл поврежден, и Вам придется скачать полную версию.

7. Как удалить аккаунт Google?

Действующий аккаунт отображается в разделе «Синхронизация аккаунтов» или «Настройки», где Вы имеете возможность добавить новую учетную запись. Чтоб удалить недействующий аккаунт, перейдите в «Настройки» → «Личные настройки» → «Восстановления стандартных настроек». При этом будут удалены все данные внутренней памяти Вашего планшета,

скачанные приложения и пр., за исключением информации, которая содержится на флеш-памяти. Будьте внимательны, совершая данную операцию.