

РУКОВОДСТВО ПО ЭКСПЛУАТАЦИИ

MYSTERY MID-743G

ANDROID® 4.2
Jelly Bean



ПЛАШЕТНЫЙ КОМПЬЮТЕР

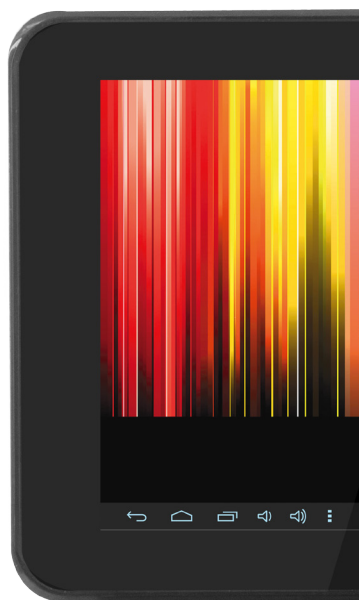

Благодарим за покупку планшетного компьютера **MYSTERY TAB MID-743G**. Перед началом эксплуатации устройства, внимательно ознакомьтесь с данным Руководством, чтобы воспользоваться всеми возможностями планшетного компьютера и продлить срок его службы. Сохраните Руководство для обращения к нему в дальнейшем.

Однако, обратите внимание на то, что данное Руководство может не полностью соответствовать программному обеспечению, установленному в Вашем аппарате. Используйте данное Руководство только для ознакомления с общими принципами работы данного планшетного компьютера, общими принципами работы текущих версий программного обеспечения Android, мерами безопасности и техническими характеристиками.

МЕРЫ БЕЗОПАСНОСТИ И МЕРЫ ПРЕДОСТОРОЖНОСТИ

Общие меры безопасности и предосторожности

Ознакомьтесь с настоящим руководством до начала работы с устройством.

Не открывайте корпус аппарата. Не касайтесь деталей, расположенных внутри. При повреждении аппарата не пытайтесь починить его самостоятельно, обращайтесь только к квалифицированному персоналу.

Отключайте питание устройства, когда оно не используется. Отключайте устройство от источника питания в случае его длительного неиспользования.

Не подвергайте устройство постоянному воздействию прямых солнечных лучей. Располагайте вдали от источников тепла.

Не оставляйте устройство под дождем или в помещениях с высокой степенью влажности. Никогда не проливайте какие-либо жидкости на устройство.

Очищайте поверхность устройства чистой

мягкой тканью. Абразивные и спиртосодержащие вещества не рекомендованы для использования, поскольку это может привести к порче устройства.

Данное руководство описывает только пользовательские операции.

Предохраняйте устройство от ударов, физического воздействия, не ставьте на него тяжелых предметов.

Для зарядки устройства используйте только зарядное устройство, поставляемое в комплекте.

Не работайте на компьютере в местах, подверженных электронным помехам или воздействию статического электричества.

Выключайте устройство в тех местах, где его использование запрещено или не рекомендуется.

Запрещается использовать устройство рядом с электронными приборами. Смартфон может создать помехи в их работе.

Не используйте устройство во время управления автомобилем.

Не используйте и не храните устройство в запыленных или загрязненных местах. Пыль может привести к сбоям в работе устройства.

Не храните устройство рядом с источниками магнитного поля. Воздействие магнитных полей может привести к сбоям в работе устройства или разрядке аккумулятора, а также выходу из строя электросхем.

Адаптер питания

Для зарядки устройства используйте только зарядное устройство, поставляемое в комплекте. Использование нестандартного или иного типа зарядного устройства может привести к повреждениям компьютера и потере гарантии на устройство.

Адаптер можно подключать только к электрической сети **220 Вольт/50Гц**. Если Вы не уверены в соответствии параметров

электрической сети и адаптера питания, проконсультируйтесь со специалистами, обратитесь в службу поддержки или в один из авторизованных изготовителем сервисных центров.

Не ставьте на адаптер и его кабель тяжелые предметы, не допускайте растяжения кабеля, его запутывания и завязывания узлами.

Аккуратно отключайте адаптер питания от сети и от устройства. При отключении держитесь за разъем и за вилку, а не за кабель.

Жидкокристаллический дисплей

Жидкокристаллический дисплей – хрупкое устройство, требующее бережного обращения.

Для протирки ЖК-дисплея используйте только мягкую ткань или специальные салфетки.

Используйте только специальные средства для очистки дисплея.

Не касайтесь поверхности экрана острыми предметами.

Не оказывайте на экран сильного давления и не размещайте на нем какие-либо предметы.

Физическое повреждение экрана может служить основанием для отказа в гарантийном ремонте.

Карты памяти

Устанавливайте карту памяти (**microSD**) только правильной стороной. Не прилагайте дополнительных усилий, если карта не входит в слот устройства. Карта должна устанавливаться без усилий — до щелчка.

Не допускайте попадания в разъем карты памяти посторонних предметов, а также жидкости и пыли. Это может привести как к повреждению разъема, так и компьютера в целом.

Если операционной системе не удастся распознать карту памяти, попробуйте ее извлечь и установить снова или отформатировать.

Не извлекайте карту памяти во время доступа компьютера к ее содержимому (чтение, копирование, воспроизведение файлов). Это может привести к потере данных или выходу карты из строя.

В связи с постоянным совершенствованием производителями конструкции и протоколов обмена карт памяти серии **microSD** с другими устройствами, не гарантируется полная совместимость проигрывателя со всеми картами **microSD**.

Объем поддерживаемой карты памяти зависит от фирмы-изготовителя и используемого контроллера.

Аккуратно обращайтесь с SIM картами. Устанавливайте их только согласно знакам на корпусе устройства. Не извлекайте SIM-карты во время работы устройства (при разговоре, передаче и получении данных), это может привести к повреждению карты или устройства.

ОПЕРАЦИОННАЯ СИСТЕМА (ОС) ANDROID

Данное устройство оснащено операционной системой **Android**, разработанной специально для мобильных портативных устройств (телефонов, планшетных компьютеров и др.). Операционная система **Android** позволяет осуществлять индивидуальную настройку, предоставляет возможности для работы и развлечений, работы с документами, загрузки программ и приложений из магазина приложений **Google Play** (ранее — **Google Market**).

В устройство установлен предварительно загруженный набор приложений, обеспечивающий базовые функции устройства.

Для загрузки приложений из магазина приложений **Google Play** требуется подключение к интернету и создание учетной записи **Google**. Подключение к интернету требуется для выполнения многих функций ОС **Android**.

ЭЛЕМЕНТЫ УПРАВЛЕНИЯ

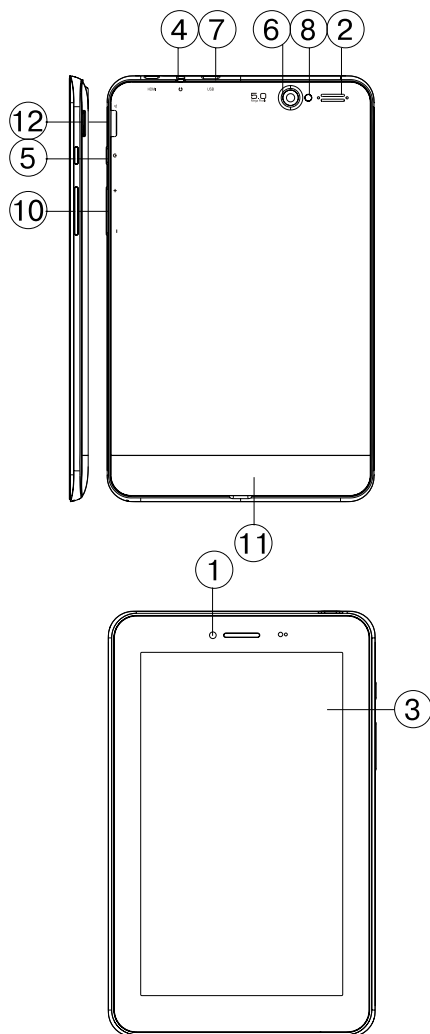

1. Фронтальная камера
2. Динамик
3. Экран
4. Разъем для подключения наушников
5. Кнопка включения/выключения (длительное нажатие), перехода в спящий режим/выхода из спящего режима (короткое нажатие).
6. Задняя камера
7. Разъем microUSB для подключения внешних устройств, подключения планшетного компьютера к ПК. Разъем для подключения адаптера питания.
8. Вспышка камеры
9. Кнопки изменения уровня громкости
10. Крышка разъемов microSD, слотов SIM1, SIM2
11. Разъем для карт памяти microSD
12. Разъем для карт памяти microSD

ОБЩИЕ ОПЕРАЦИИ

Включение устройства

Перед включением устройства в первый раз произведите полную зарядку аккумуляторной батареи. Время первоначальной полной зарядки может составить до 5 часов.

Для включения устройства нажмите и удерживайте кнопку включения в течение 3-5 секунд. Включение устройства (загрузка операционной системы) занимает около 20 секунд.

Для перехода в ждущий режим и выхода из него коротко нажмите кнопку включения. В ждущем режиме у устройства выключен дисплей, тем самым экономится заряд бата-

рея, но само устройство активно.

Время перехода в ждущий режим и отключения дисплея может быть изменено пользователем в настройках устройства.

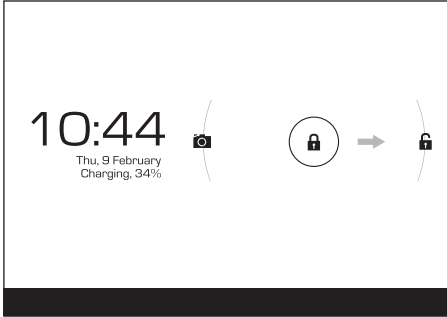

По умолчанию в устройстве настроен режим блокировки сенсорного экрана.



Для разблокировки сенсорного экрана перетащите значок закрытого замка на значок открытого замка.

Установка/извлечение карт памяти и внешних USB-устройств

Максимальный объем поддерживаемых карт памяти **microSD – 32Гб**. После установка карты памяти она будет обнаружена устройством автоматически.

Для безопасного извлечения карты памяти необходимо выполнить следующие действия: **1)** нажмите кнопку , для перехода на главный экран; **2)** нажмите кнопку ; **3)** во вкладке «Приложения» выберите пункт «Настройки»; **4)** выберите раздел «Память»; **5)** нажмите на «Извлечь SD-карту» и дождитесь завершения операции; **6)** аккуратно откройте крышку отсека, закрывающего слоты SIM карт и microSD карты; установите microSD карту в соответствующий разъем согласно знакам на корпусе устройства.

Для подключения периферийных USB устройств необходимо подсоединить OTG-кабель к разъему **miniUSB**, запустить при-

ложение «**Проводник**» и перейти на вкладку **USB**.

Примечание: также посредством OTG-кабеля возможно подключение других периферийных USB устройства (например, мышей, клавиатур, внешних жестких дисков). Для этого достаточно подключить устройство через OTG-кабель, устройство распознается и подключится автоматически.

Внимание! Производитель не гарантирует стопроцентную совместимость со всеми периферийными устройствами всех производителей.

Настройка Wi-Fi

Подключение к сети **Wi-Fi**: **1)** нажмите кнопку , для перехода на главный экран; **2)** нажмите кнопку  в правом верхнем углу; **3)** во вкладке «Приложения» выберите пункт «Настройки»; **4)** в разделе «Беспроводные сети» установите переключатель **Wi-Fi** в положение **Вкл.** **5)** выберите сеть, к которой Вы хотите подключиться, при необходимости введите пароль; **6)** задайте прокси-сервер и IP-адрес в разделе «Дополнительно» (при необходимости); **7)** при успешном подключении система выведет значок  в области уведомлений.

Сенсорный экран

Данное устройство оборудовано сенсорным интерактивным дисплеем. Управление параметрами осуществляется нажатиями и движениями пальцев по экрану. Сенсорный экран может позиционировать и обрабатывать до 5 нажатий одновременно. Большинство операций производится одним или двумя пальцами.

Примечание: сенсорный экран не реагирует на нажатия пластиковым стержнем (стилусом) (кроме специальных стилусов для ёмкостных экранов) (в комплект поставки не входит), и прочими предметами, а также на нажатия пальцами в перчатках.

Примечание: методы и функции ввода могут отличаться в различных программах и приложениях.

Наиболее распространенные методы ввода перечислены ниже:

Однократное касание экрана. Таким методом обычно выбираются пункты меню, иконки, осуществляется вход в различные меню и переход по ссылкам.

Касание с удержанием. Таким методом обычно вызываются различные дополнительные меню (в зависимости от объекта или используемого приложения).

Перетаскивание. Данный метод обычно используется для перемещения и удаления объектов, разблокировки.

Пролистывание. Данный метод обычно используется для пролистывания списков и страниц вверх/вниз, влево/вправо.

Увеличение/уменьшение масштаба изображения – **касание экрана двумя пальцами одновременно и сближение/удаление их одновременно друг от друга.** Данный метод обычно используют для увеличения масштаба графических файлов или страниц.

РАБОЧИЙ СТОЛ ОПЕРАЦИОННОЙ СИСТЕМЫ ANDROID

После включения устройства и загрузки операционной системы на экране будет отображен главный рабочий стол операционной системы **Android**.



1. Меню набора номера
2. Кнопка «Назад». Возврат на предыдущий экран либо к предыдущему действию
3. Кнопка выбора контактов
4. Кнопка «Домой»
5. Меню «Все программы»
6. Меню «Сообщения»
7. Кнопка «Меню» / Кнопка вызова списка запущенных приложений (Для закрытия приложения перетащите его иконку за соответствующую границу экрана)
8. Браузер
9. Область уведомлений
10. Значок USB подключения
11. Значок состояния microSD карты
12. Значок уровня Wi-Fi сигнала
13. Сигнал сети для SIM1
14. Сигнал сети для SIM2
15. Значок уровня заряда батареи (При подключении к адаптеру питания на значке появляется символ молнии)

16. Время
17. Поиск Google
18. Голосовой поиск

Выше приведены основные элементы рабочего стола **Android**. На рабочем столе могут появляться и иные значки и элементы.



Вместо ①, ③, ⑥, ⑧ могут быть установлены иные программы.

СЕНСОРНАЯ КЛАВИАТУРА

Ввод текста с помощью сенсорной клавиатуры

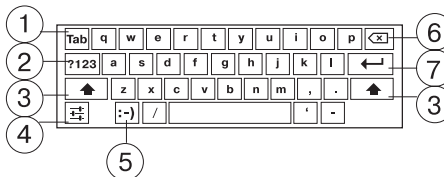
Коснитесь поля ввода данных в любом приложении для вызова сенсорной клавиатуры:



1. Сенсорная иконка перехода в следующее окно ввода **TAB**.
2. Переключение между режимами: текстовый ввод/цифровой и символьный ввод.
3. Переключение между регистрами: главная/прописная буква.
4. Сенсорная иконка параметров ввода; сенсорная иконка переключения между выбранными языками ввода (долгое нажатие) .
5. Сенсорная иконка ввода текстовых смайлов. Нажмите и удерживайте иконку для отображения вариантов ввода, не отрывая палец от экрана наведите его на нужный смайл и отпустите.
6. Сенсорная клавиша : удаление символа перед курсором.

7. Сенсорная клавиша подтверждения ввода и закрытия сенсорной клавиатуры.

Примечание: Внешний вид и функции клавиатуры могут отличаться от указанного на рисунке. Вы также можете установить другой вариант клавиатуры в настройках **Языка и ввода**.

ВСЕ ПРОГРАММЫ

Для доступа ко всем установленным приложениям, виджетам и **Play Market** (Android Market) нажмите кнопку . В появившемся окне выберите «**Приложения**», «**Виджеты**» или «**Маркет**».



НАСТРОЙКИ ПЛАНШЕТА

В меню настроек устройства возможно изменение настроек беспроводных интерфейсов. Для включения/выключения **Wi-Fi** потяните ползунок как указано ниже.



В разделе настроек устройства возможно изменение уровня громкости, яркости экрана и включения спящего режима, управление приложениями и их удаление.

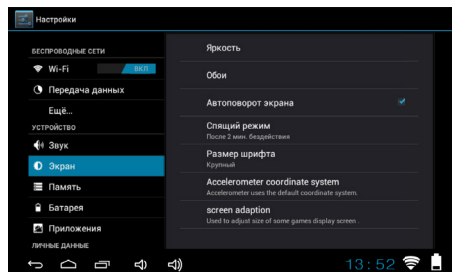

В разделе управления личными данными возможно изменение языковых настроек, настроек блокировки сенсорного экрана, даты и времени, управление аккаунтами в службах **Google** и восстановление заводских настроек.

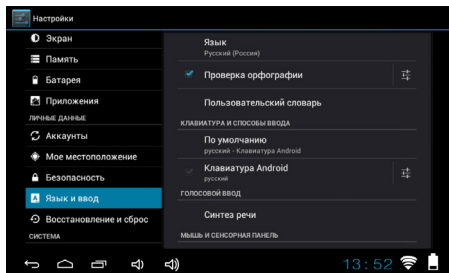

Блокировка сенсорного экрана

Если после установки блокировки сенсорного экрана паролем или графическим ключем, пароль был утрачен, то для восстановления заводских параметров - выключите устройство. Затем нажмите и удерживайте вместе кнопку включения и кнопку **VOL-** до появления на экране служебного меню. При помощи кнопок **Vol+ / Vol-** перейдите в раздел **«Wipe data/factory reset»** и подтвердите выбор нажатием кнопки включения.

Устройство будет перезагружено. Обратите внимание, что при этом ВСЕ пользовательские настройки и информация будут удалены.

УСТАНОВКА И УДАЛЕНИЕ ПРИЛОЖЕНИЙ

Помимо стандартного пакета базовых приложений **OS Android** Вы можете установить дополнительное программное обеспечение на свое усмотрение.

Программы могут быть установлены с карт памяти или USB флеш-накопителей, загружены из интернет или из официально-

го онлайн-каталога **Play Market** (Android Market).

Установка приложений из Play Market (Android Market)

Приложение **Play Market** (Android Market) поставляется в базовой комплектации ПО и находится в общем списке установленных приложений.

После первого запуска приложения Вам будет предложено настроить учетную запись. На первой странице **«Настройка аккаунта Google»** следует нажать **«Далее»**.

- Если у Вас уже есть **аккаунт Google**, нажмите **«Войти»**, введите Ваше имя пользователя и пароль и нажмите **«Войти»** еще раз.
- Если же у Вас еще нет учетной записи Google, ее следует зарегистрировать. Для этого нажмите кнопку **«Создать аккаунт Google»** и следуйте инструкциям на экране компьютера.

Все приложения в каталоге **Play Market** (Android Market) сгруппированы по разделам (**«Игры»**, **«Бизнес»**, **«Виджеты»**, и др.). Приложения каждого раздела в свою очередь разделены на **«Интересное»**, **«Топ платных»** и **«Топ бесплатных»**, **«Бестселлеры»**, **«Топ новых платных»** и **«Топ новых бесплатных»**. Кроме того, Вы можете воспользоваться поиском по ключевым словам или ввести название программы в поисковый запрос. В информации по каждой программе Вы можете узнать ее стоимость, рейтинг, прочитать комментарии пользователей, поставить свою оценку приложению и оставить собственный отзыв. Для установки понравившегося приложения достаточно нажать кнопку **«Загрузить»** или **«Купить»**, если приложение платное.

В разделе **«Загрузки»** вы увидите список приложений, каждому из которых будет присвоен статус **«Обновлено»**, **«Установлено»** или **«Приобретено»**.

Примечание:



- для работы с **Play Market** (Android Market) требуется подключение к сети интернет;
- перед работой с приложением **Play Market** (Android Market) убедитесь что на устройстве правильно установлены текущие дата и время, в противном случае соединение с сервером не будет установлено;
- для получения подробных инструкций по программе **Play Market** (Android Market) запустите приложение **Play Market** (Android Market), нажмите кнопку и выберите пункт «**Справка**».

Для самостоятельной установки приложения необходимо:

1) записать установочный файл (файл в формате **.apk**) на карту памяти, флеш-накопитель или во внутреннюю память; 2) найти этот файл в программе «**Проводник**» или в любом другом проводнике; 3) открыть файл и подтвердить установку.

Примечание: из соображений безопасности установка приложений, полученных не из **Play Market** (Android Market), заблокирована по умолчанию. Если Вам все же необходимо установить такое приложение, то активируйте пункт «**Неизвестные источники**» в разделе «**Настройки**» -> «**Безопасность**».

Для удаления установленного приложения выполните следующие действия:

1) нажмите кнопку , для перехода на главный экран; 2) нажмите кнопку  и выберите «**Настройки**»; 3) откройте раздел «**Приложения**»; 4) выберите «**Сторонние**», «**на SD-карте**», «**Работающие**», «**Все**»; 5) найдите и выберите приложение в списке; 6) нажмите кнопку «**Удалить**» и подтвердите действие.

Примечание: приложения, входящие в состав системы, удалить невозможно.

ПОДКЛЮЧЕНИЕ 3G

Операции с SIM картами

Данное устройство позволяет использовать две SIM-карты одновременно. Вы можете использовать две SIM-карты с различными номерами от различных поставщиков услуг мобильной связи.

Если Вы совершаете звонок или отправляете/принимаете сообщение, а также пользуетесь мобильным Интернетом с одной из SIM-карт, то вторая SIM-карта будет недоступна.

Перед началом установки SIM-карты убедитесь в том, что устройство выключено. Если устройство включено, выключите его.

Для установки SIM-карт в любой из двух слотов произведите следующие действия:

- аккуратно откройте крышку отсека, закрывающего слоты SIM карт и microSD карты.
- вставьте SIM-карты в разъемы логотипами оператора к себе и контактами вниз.

Внимание! Не вставляйте карту памяти в разъем для SIM-карты и SIM карты в разъем для microSD карт.

В меню **Настройки устройства** выберите пункт **Управление SIM-картам**. В данном меню можно активировать и деактивировать установленные SIM карты, а также выбрать какая карта будет использоваться по умолчанию для голосовых вызовов, SMS-сообщений, передачи данных.

Передача данных

В меню **Настройки устройства** выберите пункт **Передача данных**. В данном меню можно активировать и деактивировать передачу данных для установленных SIM карт.

Обратите внимание, что в зависимости от

используемого оператора сотовой связи Вам может потребоваться произвести дополнительные настройки в разделах **Передача данных/Мобильная связь**. За информацией обращайтесь к оператору сотовой связи.

Скорость передачи данных зависит от качества приема в данной местности, от настроек и загруженности вышек сотовой связи, от настроек оператора сотовой связи и может сильно варьироваться.

Для увеличения скорости передачи данных выберите в меню **Беспроводные сети/Ещё/Мобильная сеть/Служба 3G** сим-карту, для которой активирован режим передачи данных.

ВОЗМОЖНЫЕ НЕИСПРАВНОСТИ И МЕТОДЫ ИХ УСТРАНЕНИЯ

При возникновении описанных ниже проблем следует сначала попытаться решить их самостоятельно, воспользовавшись изложенными рекомендациями. В том случае, если приведённые советы не помогут, обратитесь в службу поддержки или к специалистам авторизованного сервисного центра.

Перед тем, как предпринять какие-либо дальнейшие действия, проверьте:

- подключение адаптера питания в электрическую сеть и планшетный компьютер;
- сохранится ли неисправность устройства после отключения всех внешних устройств;
- корректно ли была произведена настройка системы.

Если Вы допустили ошибки при настройке устройства или не уверены в корректности

сделанных Вами изменений, попробуйте восстановить первоначальные настройки системы.

Для восстановления настроек выполните следующие действия:

1. нажмите кнопку , для перехода на главный экран;
2. нажмите кнопку в правом верхнем углу и выберите **«Настройки»** во вкладке **«Приложения»**
3. откройте раздел **«Восстановление и сброс»**;
4. выберите пункт **«Сброс настроек»** и следуйте дальнейшим указаниям.

При сбоях в работе внешних устройств (таких как **USB флеш-накопители, microSD** карты), подключенных к планшетному компьютеру, проблема, как правило, заключается в самих внешних устройствах. Поэтому сначала проверьте устройства на работоспособность и при необходимости обратитесь к их производителю.

Программное обеспечение третьих лиц

У Вас могут возникать проблемы в случае использования не авторизованного и не прошедшего проверку программного обеспечения третьих лиц. Производитель не может гарантировать работоспособность таких приложений и не несет ответственность за сбой в работе планшетного компьютера вследствие их использования. По поводу некорректной работоспособности приложений на устройстве вы можете обратиться к разработчику приложения, предоставив всю необходимую информацию об устройстве.

Решение проблем с питанием, запуском компьютера и аккумулятором

НЕИСПРАВНОСТЬ

УСТРАНЕНИЕ НЕИСПРАВНОСТИ

1. Компьютер не включается

- проверьте заряд аккумулятора, в случае разрядки присоедините адаптер питания и подождите не менее 5-ти минут;
- нажмите и удерживайте кнопку включения устройства не менее 5 сек;
- в том случае, если аккумулятор заряжен, всё равно подключите адаптер питания и повторите процедуру повторно;
- если устройство не включается даже после подзарядки, обратитесь в службу поддержки или авторизованный сервисный центр.

2. Компьютер отключается сразу после включения

- возможно, у устройства чрезвычайно низкий заряд аккумулятора. В этом случае система автоматически предотвращает полную разрядку во избежание потери информации и хранящихся данных. Перед тем, как осуществить повторную попытку включения устройства, заряжайте его не менее 5-ти минут и не отсоединяйте адаптер питания от розетки во время работы.

3. Быстрый разряд батареи

- возможно, Вы используете программы, требующие большого расхода энергии. Больше всего энергии расходуется на просмотр видео;
- попробуйте установить более экономичные настройки яркости экрана;
- установите последнюю версию прошивки;
- аккумулятор разряжается во время работы при низкой температуре.

НЕИСПРАВНОСТЬ

УСТРАНЕНИЕ НЕИСПРАВНОСТИ

4. Аккумулятор не заряжается или заряжается медленно

- убедитесь в том, что адаптер питания подключён к работающей розетке. При подключении адаптера питания на устройстве, в строке состояния должен гореть индикатор заряда аккумулятора;
- убедитесь в том, что вы используете стандартный адаптер питания, а не адаптер от другого устройства;
- аккумулятор может не заряжаться во время работы при высокой температуре.
- аккумулятор будет заряжаться очень медленно при подзарядке от компьютера.

5. Звук не воспроизводится

- удостоверьтесь, что воспроизведение звука включено в основных настройках системы. Удостоверьтесь в том, что громкость выведена на максимальный (или необходимый Вам) уровень;
- недостаточная громкость. Отрегулируйте уровень громкости в настройках системы;
- многие из проблем с воспроизведения аудио связаны с программным обеспечением. Если ранее проблем с воспроизведением звука не наблюдалось, то, возможно его отсутствие связано с некорректной установкой программного обеспечения, либо с настройками установленной программы. Для решения проблем обратитесь к разработчику такого ПО;
- проверьте, не поврежден ли воспроизводимый файл. Попробуйте воспроизвести иной файл из другой директории.

НЕИСПРАВНОСТЬ

УСТРАНЕНИЕ НЕИСПРАВНОСТИ

- | | |
|--|---|
| <p>6. Проблемы с работой USB устройств</p> | <ul style="list-style-type: none"> - убедитесь в том, что USB устройство исправно. В случае использования внешнего жёсткого диска убедитесь в том, что диск подключен к сети питания и розетка исправна. |
| <p>7. Проблемы с работой карты microSD/ Компьютер не распознаёт карту</p> | <ul style="list-style-type: none"> - убедитесь в том, что карта вставлена в предназначенный для неё разъём до упора; - убедитесь в том, что карта вставлена правильной стороной; - возможно, карта повреждена. Попробуйте проверить работоспособность карты на другом устройстве; - попробуйте извлечь или повторно вставить microSD карту, попробуйте перезагрузить компьютер; - отформатируйте карту памяти. |

ТЕХНИЧЕСКИЕ ХАРАКТЕРИСТИКИ:

- 7,0" емкостный HD TFT дисплей, формат 16:9, разрешение 1024x600 пикселей, 5 point Multi-touch, G+G
 - 2G (GSM/ GPRS/ EDGE, 850/ 900/ 1800/ 1900 МГц) и 3G (2100 МГц)
 - 2 слота для SIM карт
 - Операционная система: Android 4.2
 - Процессор: Mediatek 8389 Cortex A9, 1.2 ГГц (четыре ядра)
 - GPS навигатор
 - Графический процессор: PowerVR SGX 544MP
 - Оперативная память: 1024 Мб (1 Гб) DDR3
 - Внутренняя память: 8 Гб
 - Основная видеочкамера: 2МП
 - Фронтальная камера: 0.3 МП
 - Слот для microSD/microSDHC карт
 - Форматы воспроизведения видео (FullHD/3D/1080p): AVI, 3GP, MP4, RMVB, MOV, MKV, TS, M2TS
 - Форматы воспроизведения аудио: MP3, WAV, OGG, FLAC, APE, AAC
 - Форматы воспроизведения фото: JPG, BMP, PNG, GIF
 - Встроенный динамик
 - Встроенный микрофон
 - Автоматический поворот изображения (G-Sensor)
 - Меню на русском языке
 - Интерфейсы: miniUSB, 3.5 mm mini jack
 - Видеовыход microHDMI
 - Питание от встроенного Li-Ion аккумулятора 3000 мАч
 - Размеры: 192x120x92мм
- Коммуникации: встроенный модуль WiFi 802.11b/g/n, 2G/3G, Bluetooth
 - Комплектность: планшетный компьютер, USB-кабель, OTG-кабель, сетевой адаптер, руководство по эксплуатации, гарантийный талон

ДЛЯ ЗАМЕТОК

ДЛЯ ЗАМЕТОК

Примечание:

В соответствии с проводимой политикой постоянного усовершенствования технических характеристик и дизайна, возможно внесение изменений без предварительного уведомления.

Прибор собран из современных и безопасных материалов. По окончании срока службы, во избежание возможного причинения вреда жизни, здоровью потребителя, его имуществу или окружающей среде, прибор должен быть утилизирован отдельно от бытовых отходов в соответствии с правилами по утилизации отходов в вашем регионе.



Уведомляем, что вся упаковка данного прибора НЕ ПРЕДНАЗНАЧЕНА для вторичной упаковки или хранения в ней ПИЩЕВОЙ ПРОДУКЦИИ.

Срок службы - 5 лет, при условии, что изделие используется в строгом соответствии с настоящим руководством по эксплуатации.

ТЕХНИЧЕСКАЯ ПОДДЕРЖКА

Единая справочная служба:

тел. 8-800-100-20-17
service@mysteryelectronics.ru



Дополнительную информацию о гарантийном и послегарантийном ремонте вы можете получить по месту приобретения данного изделия или на сайте www.mysteryelectronics.ru

Производитель: Мистери Электроникс Лтд.
Адрес: КНР, Гонконг, Ванчай, Харбор Роуд 23, Грейт Игл Центр
Сделано в КНР

Товар сертифицирован в соответствии с действующим законодательством.

Дата изготовления: 10.2013 г.