



**LG**

Life's Good

РУССКИЙ  
УКРАЇНСЬКА  
ҚАЗАҚША  
ENGLISH

Руководство пользователя  
Посібник користувача  
Қысқаша анықтамалық нұсқаулық  
User Guide

**LG-V500**



004

KZ.0.02.0561

MFL68265301 (1.0)

[www.lg.com](http://www.lg.com)





РУССКИЙ

# Руководство пользователя

- Примеры отображений на экране и иллюстрации могут отличаться от того, что вы видите на реальном устройстве.
- Часть информации настоящего руководства может не относиться к вашему устройству. Это зависит от установленного на нем программного обеспечения и поставщика услуг. Любая информация в этом документе может быть видоизменена без предварительного предупреждения.
- Данное устройство не подходит для использования людям с ухудшенным зрением, т.к. оно оснащено сенсорным дисплеем.
- ©2014 LG Electronics, Inc. Все права сохранены. LG и логотип LG являются зарегистрированными товарными знаками LG Group и связанных с ней организаций. Все остальные товарные знаки являются собственностью соответствующих владельцев.
- Google™, Google Maps™, Gmail™, YouTube™, Hangouts™ и Play Store™ являются товарными знаками Google, Inc.

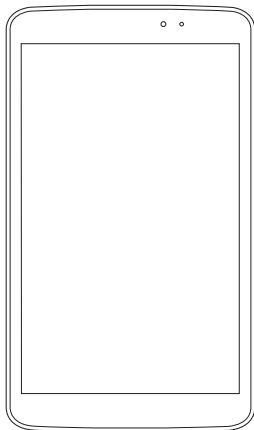

# Содержание

<b>Сведения о данном руководстве пользователя.....</b>	<b>5</b>	Касание и удержание.....	31
Сведения о данном руководстве пользователя.....	5	Перетаскивание .....	31
Товарные знаки .....	6	Проведение пальцем.....	32
DivX HD.....	6	Двойное касание .....	32
Dolby Digital Plus .....	7	Сжатие.....	32
<b>Рекомендации по безопасной и эффективной эксплуатации .....</b>	<b>8</b>	Поворот экрана .....	32
<b>Важное примечание.....</b>	<b>18</b>	Включить экран.....	32
<b>Знакомство с устройством .....</b>	<b>23</b>	<b>Главный экран.....</b>	<b>33</b>
Обзор планшетного ПК.....	23	Настройка главного экрана.....	35
Зарядка планшетного ПК .....	25	<b>Переход к недавно использованным приложениям.....</b>	<b>35</b>
Продление времени работы от аккумулятора .....	26	<b>Уведомления .....</b>	<b>36</b>
Для увеличения времени работы аккумулятора .....	27	Панель уведомлений и настроек.....	36
Для проверки уровня заряда аккумулятора выполните следующие действия .....	27	Быстрые настройки на панели уведомлений.....	37
Для отслеживания и управления функциями, потребляющими заряд аккумулятора .....	27	Перестановка элементов Быстрых настроек на панели уведомлений .....	37
Установка карты microSD .....	28	Приложения QSlide на панели уведомлений.....	37
Извлечение карты microSD .....	29	Использование приложений QSlide.....	38
Форматирование карты microSD .....	29	Значки индикаторов в строке состояния....	38
Блокировка и разблокировка экрана..	30	<b>Несколько пользователей .....</b>	<b>40</b>
<b>Главный экран .....</b>	<b>31</b>	<b>Slide Aside .....</b>	<b>41</b>
Советы по работе с сенсорным экраном.....	31	<b>Plug &amp; Pop .....</b>	<b>42</b>
Касание.....	31	<b>Создание снимка экрана .....</b>	<b>43</b>
		Создание снимков экрана с помощью QuickMemo.....	43
		Создание снимков экрана с помощью Capture plus.....	43
		<b>Экранная клавиатура .....</b>	<b>44</b>
		Ввод букв с диакритикой .....	44
		<b>Настройка аккаунта Google .....</b>	<b>45</b>

## **Подключение к сетям и устройствам ...46**

**Wi-Fi ..... 46**

Подключение к сетям Wi-Fi..... 46

Настройка Wi-Fi и подключение к сети  
Wi-Fi..... 46

**Bluetooth ..... 47**

Включение Bluetooth и сопряжение  
планшетного ПК с устройством  
Bluetooth..... 47

Передача данных с помощью  
беспроводной технологии Bluetooth ..... 48

Прием данных с помощью беспроводной  
технологии Bluetooth..... 48

**SmartShare..... 49**

Использование содержимого  
нескольких устройств..... 49

Воспроизведение/Отправка..... 49

**Использование содержимого  
близлежащих устройств ..... 50**

Подключение устройств ..... 50

Подключение прочих устройств..... 50

**Подключение к ПК при помощи  
USB-кабеля..... 50**

Передача музыки, фото и видео с  
использованием режима запоминающего  
устройства USB..... 50

Синхронизация с Windows Media Player ..... 51

## **Контакты ..... 52**

**Поиск контакта ..... 52**

**Добавление нового контакта..... 52**

**Избранные контакты ..... 52**

**Создание группы..... 53**

## **Эл. почта ..... 54**

**Управление аккаунтом эл. почты ..... 54**

**Работа с папками аккаунтов..... 55**

**Создание и отправка сообщений эл.  
почты ..... 55**

**Получение электронных писем ..... 56**

## **Камера ..... 57**

**Применение видеоискателя..... 57**

**Расширенные настройки..... 58**

**Быстрая съемка ..... 60**

**Когда снимок сделан..... 60**

**Просмотр сохраненных фотографий ... 62**

## **Видеокамера ..... 63**

**Применение видеоискателя..... 63**

**Расширенные настройки..... 64**

**Простая видеосъемка ..... 65**

**После записи видеоклипа..... 65**

**Просмотр записанных видео ..... 65**

**Настройка громкости во время  
просмотра видео ..... 66**

## **Мультимедиа ..... 67**

**Галерея ..... 67**

Просмотр изображений..... 67

Масштабирование..... 68

Воспроизведение видео..... 68

Удаление изображений и видео ..... 68

Установка в качестве обоев..... 69

**Слайд-шоу ..... 69**

**Видео ..... 69**

Воспроизведение видео ..... 69

**Музыка ..... 71**

Воспроизведение аудиофайлов ..... 71

## **Инструменты ..... 73**

**QPair ..... 73**

**QSlide ..... 75**

**QuickMemo..... 76**

QuickRemote .....	78	СИСТЕМА.....	103
QuickTranslator .....	80	LG Backup.....	107
Часы.....	82	Сведения о резервном копировании и восстановлении данных с планшета ПК .....	107
Калькул-р.....	82	Резервное копирование данных планшета ПК с помощью LG Backup.....	108
Календарь .....	83	Создание расписания для автоматического резервного копирования .....	108
Задачи.....	84	Восстановление данных на планшета ПК.....	109
Управление файлами.....	84	Обновление ПО планшета ПК .....	110
Диктофон.....	85	Обновление ПО планшета ПК .....	110
Диспетчер задач.....	85	Обновление ПО планшета ПК LG беспроводным способом (OTA) .....	110
POLARIS Office 5 .....	86	Аксессуары .....	112
Google+ .....	87	Устранение неисправностей.....	113
Голосовой поиск.....	87		
Загрузки .....	88		
Вох.....	88		
<b>Настройки .....</b>	<b>89</b>		
<b>Интернет .....</b>	<b>89</b>		
Открытие страницы.....	89		
Поиск в Интернете с помощью голоса.....	90		
Закладки .....	90		
История.....	90		
Использование QSlide.....	90		
<b>Chrome.....</b>	<b>90</b>		
Просмотр веб-страниц.....	91		
Открытие страницы.....	91		
Поиск в Интернете с помощью голоса.....	91		
Синхронизация с другими устройствами ..	91		
Добавление и просмотр закладок.....	92		
Меню параметров Chrome.....	92		
<b>Настройки .....</b>	<b>93</b>		
Доступ к меню Настроек.....	93		
<b>БЕСПРОВОДНЫЕ СЕТИ .....</b>	<b>93</b>		
<b>УСТРОЙСТВО .....</b>	<b>96</b>		
<b>ЛИЧНЫЕ.....</b>	<b>100</b>		

# Сведения о данном руководстве пользователя

## Сведения о данном руководстве пользователя

- Перед использованием устройства внимательно прочтите данное руководство. Это обеспечит правильное и безопасное использование устройства.
- Некоторые изображения и снимки экрана, приведенные в настоящем руководстве, могут выглядеть не так, как в вашем планшетном ПК.
- Ваше содержимое может отличаться от конечного продукта или программного обеспечения, предоставленного поставщиком услуг или оператором. Такое содержимое может быть изменено без предварительного уведомления. Для получения последней версии настоящего руководства посетите веб-сайт LG по адресу [www.lg.com](http://www.lg.com).
- Приложения, установленные на вашем устройстве, и их функции могут отличаться в зависимости от страны, региона или спецификаций оборудования. Компания LG не несет ответственности за любые проблемы производительности, вызванные использованием приложений, разработанных сторонними поставщиками.
- Компания LG не несет ответственности за проблемы производительности или несовместимости, вызванные изменением настроек реестра или программного обеспечения операционной системы. Любая попытка изменения операционной системы может привести к неправильной работе устройства или приложений.
- Программное обеспечение, аудио, обои, изображения и другие медиафайлы, предоставляемые вместе с устройством, лицензированы для ограниченного использования. Извлечение и использование этих материалов в коммерческих или иных целях является нарушением авторских прав. Как пользователь, вы несете полную ответственность за незаконное использование медиафайлов.

- За услуги передачи данных, например, SMS/MMS, загрузку/скачивание, автосинхронизацию или использование служб определения местоположения может взиматься дополнительная плата. Чтобы избежать дополнительных расходов, выберите план передачи данных, отвечающий вашим потребностям. Для получения дополнительных сведений обратитесь к поставщику услуг.

## Товарные знаки

- LG и логотип LG являются зарегистрированными товарными знаками LG Electronics.
- Все остальные товарные знаки и авторские права являются собственностью соответствующих владельцев.



**СВЕДЕНИЯ О ВИДЕОФОРМАТЕ DIVX:** DivX® — это цифровой видеоформат, созданный компанией DivX, LLC, входящей в корпорацию Rovi. Данное устройство является официально сертифицированным DivX® и прошло серьезную проверку на возможность воспроизведения видео DivX. Более подробную информацию, а также программы для преобразования файлов в видеоформат DivX можно найти на сайте [divx.com](http://divx.com).

**ИНФОРМАЦИЯ О DIVX ВИДЕО ПО ЗАПРОСУ:** чтобы воспроизводить приобретенный контент DivX Видео по запросу (VOD) данное DivX®-сертифицированное устройство необходимо зарегистрировать. Для получения кода регистрации найдите раздел DivX VOD в меню настройки устройства. Посетите [vod.divx.com](http://vod.divx.com) и узнайте подробнее о том, как осуществляется регистрация.



Имеет сертификат DivX Certified® для воспроизведения видео DivX® разрешения до 720p HD, включая дополнительное содержимое.

DivX®, DivX Certified® и соответствующие логотипы являются товарными знаками корпорации Rovi или ее дочерних компаний и используются по лицензии.

#### **Уведомление: Программное обеспечение с открытым исходным кодом**

Чтобы получить исходный код, распространяемый по лицензиям GPL, LGPL, MPL и другим лицензиям на ПО с открытым исходным кодом, посетите сайт <http://opensource.lge.com/>

Все условия лицензий, заявления об отказе от ответственности и уведомления можно загрузить вместе с исходным кодом.

**Dolby Digital Plus**



Произведено по лицензии компании Dolby Laboratories. "Dolby", "Dolby Digital Plus" и символ из двух букв "D" являются товарными знаками компании Dolby Laboratories.

# Рекомендации по безопасной и эффективной эксплуатации

Ознакомьтесь с данными несложными инструкциями. Несоблюдение данных инструкций может быть опасно для здоровья или противоречить законодательству.

На случай возникновения ошибки устройство имеет встроенный программный инструмент, который ведет журнал регистрации ошибок. Данный инструмент осуществляет сбор данных, имеющих прямое отношение к возникшей ошибке: информацию об уровне сигнала и загруженных в момент возникновения ошибки приложениях. Журнал регистрации используется только для определения причины возникновения ошибки. Данные в журнале регистрации зашифрованы, доступ к ним может получить только в авторизованном сервисном центре LG при обращении туда с целью ремонта устройства.

## Воздействие радиочастотного излучения

Информация о воздействии радиочастотного излучения и удельном коэффициенте поглощения (SAR).

Планшетное устройство модели LG-V500 соответствует действующим требованиям безопасности по воздействию радиоволн. Данные требования включают в себя пределы безопасности, разработанные для обеспечения безопасности всех лиц независимо от возраста и здоровья.

- В рекомендациях по ограничению воздействия радиоволн используется единица измерения, известная как удельный коэффициент поглощения (SAR). Испытания на SAR проводятся на основе стандартизованного способа, заключающегося в работе устройства на самой высокой сертифицированной мощности во всех используемых частотных диапазонах.
- Несмотря на то, что возможны разные уровни SAR для различных устройств LG, все они соответствуют применимым рекомендациям по ограничению воздействия радиоволн.

- Предел SAR, рекомендованный международной Комиссией по вопросам защиты от неионизирующего излучения (ICNIRP), составляет 2 Вт/кг, усредненные на 10 грамм ткани.
  - Максимальное значение SAR для данного устройства при использовании вблизи тела, как описано в данном руководстве, составляет 0,720 Вт/кг.
  - Данное устройство удовлетворяет рекомендациям по излучению при эксплуатации в обычном положении рядом с ухом или при расположении на расстоянии не менее 0,00 см от тела. При переноске устройства в чехле или на поясном креплении убедитесь, что в них нет металлических предметов, и они располагаются на расстоянии не менее 0,00 см от тела.
- Для передачи данных устройству требуется устойчивое соединение с сетью. В некоторых случаях передача данных может быть приостановлена до установки такого соединения. До окончания передачи данных следует обеспечить выполнение приведенных выше рекомендаций по территориальному разнесу.

## Уход и техническое обслуживание

### ВНИМАНИЕ!

#### Примечание к замене аккумулятора

- Для вашей безопасности не извлекайте аккумулятор, встроенный в устройство. Если вам необходимо заменить аккумулятор, отнесите его в ближайший авторизованный сервисный центр LG Electronics или обратитесь за консультацией к продавцу.
- Литий-ионный аккумулятор является опасным компонентом, который может привести к травме.
- Замена аккумулятора неквалифицированным специалистом может привести к повреждению устройства.

## ВНИМАНИЕ!

Пользуйтесь только теми аккумуляторами, зарядными устройствами и аксессуарами, которые предназначены для использования с данной моделью устройства. Использование других аксессуаров может быть опасно для здоровья и может привести к аннулированию гарантии.

- Не разбирайте устройство. При необходимости ремонта обратитесь к квалифицированному специалисту сервисного центра.
- Гарантийный ремонт LG может включать в себя замену деталей и плат с установкой как новых, так и отремонтированных, по функциональности равных замененным деталям.
- Держите устройство вдали от электрических приборов, таких как телевизоры, радиоприемники и компьютеры.
- Устройство следует держать вдали от источников тепла, таких как радиаторы и плиты.
- Не допускайте падения устройства.
- Не подвергайте устройство механической вибрации и тряске.
- Выключайте устройство, если этого требуют действующие правила. Например, не используйте устройство в больницах, поскольку оно может повлиять на чувствительное медицинское оборудование.
- Во время зарядки устройства не касайтесь его мокрыми руками. Это может вызвать поражение электрическим током и серьезное повреждение устройства.
- Не заряжайте устройство рядом с легковоспламеняющимися материалами, так как устройство при зарядке нагревается, что может привести к возгоранию.
- Для чистки поверхности используйте сухую ткань. (Не используйте растворители, бензин или спирт).

- Во время зарядки устройства не кладите его на предметы мягкой мебели.
- Устройство необходимо заряжать в хорошо проветриваемом месте.
- Не подвергайте устройство воздействию густого дыма или пыли.
- Не храните устройство рядом с кредитными картами или проездными билетами; это может привести к порче информации на магнитных полосах.
- Не касайтесь экрана острыми предметами, это может вызвать повреждения планшета.
- Не подвергайте устройство воздействию жидкости или влаги.
- Бережно обращайтесь с аксессуарами, например с наушниками. Не касайтесь антенны без необходимости.
- Не используйте, не прикасайтесь и не пытайтесь удалить разбитое, отколотое или треснувшее стекло. Данная гарантия не распространяется на повреждение стекла, произошедшее по причине неправильного или неосторожного обращения.
- Ваш планшет — это электронное устройство, которое выделяет тепло в ходе нормальной работы. Очень продолжительный контакт с кожей при отсутствии соответствующего проветривания может привести к появлению дискомфорта или незначительного ожога. Поэтому следует соблюдать осторожность при обращении с устройством во время или сразу после его использования.
- В случае намокания устройства немедленно отключите его от сети и дайте полностью просохнуть. Не пытайтесь ускорить процесс высыхания с помощью внешних источников тепла, таких как духовка, микроволновая печь или фен для волос.
- Жидкость в промокнушем устройстве меняет цвет ярлыка внутри устройства. На устройство, поврежденное воздействием жидкости, гарантия не распространяется.

- По возможности используйте устройство при температуре в пределах от 0°C до 40°C. Воздействие особо высоких или низких температур может привести к повреждению устройства, его некорректной работе и даже к взрыву.

## **Эффективное использование устройства**

### **Электронные устройства**

Все планшетные устройства могут вызывать помехи, влияющие на работу других приборов.

- Без разрешения не пользуйтесь планшетным устройством рядом с медицинским оборудованием. Не кладите планшет рядом с электрокардиостимуляторами (т.е. в нагрудный карман).
- Планшетное устройство может вызывать помехи в работе некоторых слуховых аппаратов.
- Незначительные помехи могут возникать в работе телевизора, радиоприемника, компьютера и других устройств.

## **Безопасность на дороге**

Ознакомьтесь с местными законами и правилами, регламентирующими использование планшетных устройств в автомобиле.

- Не держите устройство в руке во время управления автомобилем.
- Внимательно следите за ситуацией на дороге.
- Радиоизлучение может влиять на некоторые электронные системы автомобиля, например, на стереосистему и устройства безопасности.
- Если ваш автомобиль оснащен воздушной подушкой, не заслоняйте ее монтируемым или переносным оборудованием беспроводной связи. Это может препятствовать раскрытию подушки или привести к серьезным травмам.

- При прослушивании музыки на улице, установите громкость на умеренный уровень, чтобы оставаться в курсе происходящего вокруг. Это особенно важно при нахождении возле дороги.

## Берегите слух

**ПРИМЕЧАНИЕ.** Прослушивание аудио с помощью наушников на слишком большой громкости может привести к потере слуха.



Для предотвращения повреждения слуха не используйте наушники на большой громкости в течение длительного времени.

- Воздействие громкого звука в течение длительного времени может негативно отразиться на слухе. Поэтому не рекомендуется включать и выключать планшет рядом с ухом. Также рекомендуется установить громкость музыки на разумный уровень.
- При использовании наушников необходимо уменьшить громкость, если вы не слышите людей вокруг вас или если человек, сидящий рядом, с вами слышит то, что звучит в ваших наушниках.

## Стекло

Некоторые элементы вашего планшетного устройства изготовлены из стекла. Стекло может разбиться, если вы уроните устройство на твердую поверхность или сильно ударите его. Если стекло разбилось, не трогайте его и не пытайтесь удалить. Не используйте устройство, пока стекло не будет заменено сертифицированным поставщиком услуг.

## Подрывные работы

Не используйте планшет в местах проведения подрывных работ. Следите за ограничениями и всегда соблюдайте предписания и нормативы.

## Взрывоопасная атмосфера

- Не используйте планшет на АЗС.
- Не используйте телефон рядом с топливом или химическими веществами.
- Если вы храните планшет и аксессуары в бардачке автомобиля, не перевозите в нем горючие газы и жидкости, а также взрывоопасные вещества.

## В самолете

Устройства беспроводной связи могут вызывать помехи во время полета.

- Перед посадкой на борт самолета планшет следует выключить.
- Не пользуйтесь им без разрешения экипажа.

## Меры предосторожности для защиты от детей

Держите устройство в местах, недоступных для маленьких детей. В устройстве имеются мелкие детали, отсоединение и проглатывание которых может стать причиной удушья. Также данное устройство имеет внутренний аккумулятор, который может быть опасным, если устройство не используется или не обслуживается должным образом.

## Сведения об аккумуляторе и уходе за ним

- Перед подзарядкой не нужно полностью разряжать аккумулятор. В отличие от других аккумуляторных систем, в данном аккумуляторе отсутствует эффект памяти, способный сократить срок службы аккумулятора.



- Используйте только аккумуляторы и зарядные устройства LG. Зарядные устройства LG разработаны для максимального продления срока службы аккумулятора.
- Не разбирайте аккумулятор и не допускайте короткого замыкания его контактов.
- Для продления срока службы перезаряжайте аккумулятор после продолжительного бездействия.
- Не подвергайте зарядное устройство воздействию прямых солнечных лучей, а также не пользуйтесь им в среде высокой влажности, например, в ванной комнате.  
Не оставляйте устройство в местах с очень высокой или низкой температурой, поскольку это может сократить срок службы аккумулятора.
- В случае установки элемента питания недопустимого типа возможен взрыв.
- Утилизируйте аккумулятор в соответствии с инструкцией производителя. По мере возможности элементы питания должны быть сданы на переработку. Не выбрасывайте элементы питания в бытовой мусор.
- Если вам необходимо заменить аккумулятор, отнесите его в ближайший авторизованный сервисный центр LG Electronics или обратитесь за консультацией к продавцу.
- Всегда отсоединяйте зарядное устройство от розетки после полной зарядки планшета, чтобы избежать излишнего потребления электроэнергии.
- Фактическое время работы от аккумулятора зависит от конфигурации сети, установок устройства, условий эксплуатации, состояния аккумулятора и окружающей среды.
- Оберегайте аккумулятор от контакта с острыми предметами, в частности, с зубами или когтями животных. Это может привести к пожару.

## Как обновить планшет

Получите доступ к выпускам последних обновлений, новым функциями и улучшениям программного обеспечения.

- Обновите планшет, не пользуясь компьютером. Выберите Центр обновлений  > Обновление ПО.
- Обновите планшет, подключив его к компьютеру.

Для получения дополнительных сведений об этой функции посетите веб-сайт <http://www.lg.com/common/index.jsp> и выберите страну и язык.

## Информация о нормах и безопасности

Для просмотра информации о нормах и безопасности коснитесь **Настройки > О планшете > Нормы и Безопасность.**

## ЗАЯВЛЕНИЕ О СООТВЕТСТВИИ

Настоящим **LG Electronics** заверяет, что устройство модели **LG-V500** соответствует базовым требованиям и другим соответствующим предписаниям Директивы **1999/5/ЕС**. Копию Заявления о соответствии можно найти на сайте <http://www.lg.com/global/declaration>

## По вопросам подтверждения соответствия данного товара обращайтесь по адресу

LG Electronics Inc.  
EU Representative, Krijgsman 1,  
1186 DM Amstelveen, The Netherlands



### Утилизация старого оборудования

- 1 Электрические и электронные устройства следует утилизировать не вместе с бытовым мусором, а в специальных учреждениях, указанных правительственными или местными органами власти.
- 2 Правильная утилизация старого оборудования поможет предотвратить потенциально вредное воздействие на окружающую среду и здоровье человека.
- 3 Для получения более подробных сведений об утилизации оборудования обратитесь в администрацию города, службу, занимающуюся утилизацией, или в магазин, где был приобретен продукт.



### Утилизация отработанных батарей/аккумуляторов

- 1 Этот символ может использоваться вместе с химическими символами, обозначающими ртуть (Hg), кадмий (Cd) или свинец (Pb), если батарея содержит более 0,0005 % ртути, 0,002 % кадмия или 0,004 % свинца.
- 2 Все батареи/аккумуляторы должны утилизироваться не вместе с бытовым мусором, а через специализированные пункты сбора, указанные правительственными или местными органами власти.
- 3 Правильная утилизация отработанных батарей и аккумуляторов помогает предотвратить потенциально вредное воздействие на окружающую среду и здоровье человека.
- 4 Для получения более подробных сведений об утилизации отработанных батарей/аккумуляторов обратитесь в муниципалитет, городской департамент утилизации отходов или в магазин, где были приобретены элементы питания.

# Важное примечание



## Перед использованием планшетного ПК ознакомьтесь с данной информацией!

Убедительная просьба проверить планшетный ПК на наличие проблем, описанных в данном разделе, прежде чем отдавать его в сервисный центр или звонить представителю.

### 1. Память планшетного ПК

Проверьте память планшетного ПК и удалите некоторые данные, например, приложения, чтобы освободить место.

#### Удаление приложений:

- 1 Коснитесь  >  > вкладка **Приложения** > **Настройки**  > **Приложения**.
- 2 Когда отобразятся все приложения, прокрутите список и выберите приложение, которое требуется удалить.
- 3 Коснитесь **Удалить**.

### 2. Перед установкой программного обеспечения и ОС с открытым исходным кодом



#### **ВНИМАНИЕ!**

Установка и использование ОС, отличной от указанной производителем, может привести к повреждению планшетного ПК. Кроме того, на планшетный ПК больше не будет распространяться гарантия.

## **ВНИМАНИЕ!**

Для защиты планшетного ПК и личных данных следует загружать приложения только из проверенных источников, таких как Play Store™. Неверно установленные приложения могут привести к неправильной работе планшетного ПК или возникновению серьезной ошибки. Следует удалять такие приложения и связанные с ними данные и настройки из планшетного ПК.

## 3. Использование графического ключа

Установите графический ключ для защиты планшетного ПК. Коснитесь  >  > вкладка **Приложения** > **Настройки**  > **Дисплей** > **Блокировка экрана** > **Способ блокировки экрана** > **Графический ключ**. Откроется инструкция по составлению графического ключа экрана. Потребуется создать резервный PIN-код в качестве меры безопасности на случай, если вы забудете графический ключ.

**Внимание!** Прежде чем задать графический ключ, создайте аккаунт Google и запомните PIN-код резервной копии, заданный при создании графического ключа.

## **ВНИМАНИЕ!**

### **Меры предосторожности при использовании графического ключа блокировки.**

Крайне важно запомнить установленный ключ разблокировки. При использовании неверного ключа 5 раз, доступ к планшетному ПК блокируется. Для ввода ключа разблокировки, PIN-кода или пароля отводится 5 попыток. Если вы уже использовали все 5 попыток, повторить можно будет только через 30 секунд.

**Если вы забыли графический ключ разблокировки, PIN-код или пароль, выполните следующие действия:**

**< Если вы забыли графический ключ >**

Если вы вошли в аккаунт Google на планшетном ПК и 5 раз ввели неверный графический ключ, коснитесь кнопки **Забыли граф. ключ?** в нижней части экрана. Затем потребуется войти в аккаунт Google или ввести PIN-код резервной копии, который был задан при создании графического ключа.

Если аккаунт Google был создан не на планшетном ПК, или вы забыли PIN-код резервной копии, потребуется выполнить аппаратный сброс.

**< Если вы забыли PIN-код или пароль >**

Если вы забыли PIN-код или пароль, потребуется выполнить аппаратный сброс.

**Внимание!** При аппаратном сбросе настроек все пользовательские приложения и данные будут удалены.

**ПРИМЕЧАНИЕ.** Если вы вошли в аккаунт Google и забыли графический ключ, потребуется ввести резервный PIN-код.

## **4. Аппаратный сброс (сброс настроек до заводских значений)**

Если планшетный ПК не возвращается в исходное состояние, используйте аппаратный сброс (сброс настроек до заводских значений), чтобы выполнить его инициализацию.

- 1** Выключите питание планшета.
- 2** Нажмите и удерживайте **кнопку питания/блокировки + кнопку уменьшения громкости** на правой стороне планшета.
- 3** Отпустите **кнопку питания/блокировки**, когда логотип LG отобразится на

- экране, продолжая при этом удерживать **кнопку уменьшения громкости**.
- 4 Одновременно нажмите и удерживайте **кнопку питания/блокировки + кнопку увеличения громкости**, продолжая вместе с этим удерживать **кнопку уменьшения громкости**.
  - 5 Отпустите все кнопки после того, как на дисплее появится экран Аппаратного сброса настроек.
  - 6 Для продолжения нажмите **кнопку питания/блокировки** или одну из кнопок регулировки громкости для отмены.
  - 7 Для подтверждения еще раз нажмите **кнопку питания/блокировки** или одну из кнопок регулировки громкости для отмены.
  - 8 На устройстве будет выполнен аппаратный сброс.

### **ВНИМАНИЕ!**

При сбросе настроек на заводские значения все пользовательские приложения, технические средства защиты авторских прав и данные будут удалены. Перед выполнением аппаратной перезагрузки следует создать резервную копию важных данных.

## **5. Запуск и включение приложений**

ОС Android легко справляется с многозадачностью — запущенные приложения продолжают работать, даже если пользователь открывает новые. Перед запуском одного приложения не нужно завершать другое.

Пользователь может переключаться между несколькими запущенными приложениями. ОС Android выполняет управление приложением, останавливая или запуская его, что предупреждает потребление заряда аккумулятора неиспользуемыми приложениями.

- 1 Коснитесь и удерживайте **клавишу главного экрана** . Отобразится список недавно использовавшихся приложений.
  - 2 Коснитесь того приложения, которое необходимо запустить. При этом первое приложение продолжает работать на планшетном ПК в фоновом режиме. Коснитесь **клавиши Назад**  для выхода из приложения после его использования.
- Для прекращения работы приложений коснитесь **Диспетчера задач** из списка недавно использованных приложений, затем коснитесь **Стоп** или **Останов. все**.
  - Чтобы удалить приложение из списка недавно использованных приложений, проведите пальцем по просмотру приложения влево или вправо. Для удаления всех приложений коснитесь **Удалить все**.

## 6. Когда экран не отвечает

**Если экран не отвечает, или планшетный ПК не реагирует на нажатия кнопок:** Чтобы перезапустить планшет, нажмите и удерживайте **клавишу Питание/Блок** 8 секунд. Если проблему не удастся решить, обратитесь в сервисный центр.



# Знакомство с устройством

## Обзор планшетного ПК

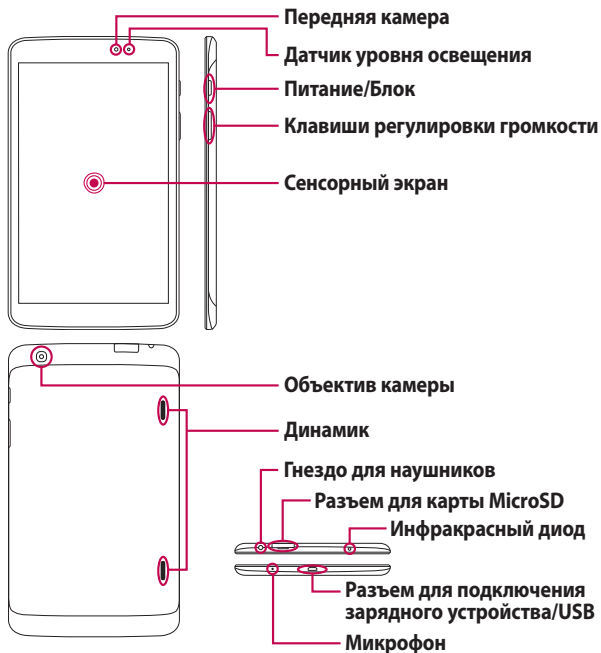

**ПРИМЕЧАНИЕ.** При записи видео или аудиоклипа убедитесь, что микрофон не заблокирован.



<b>Передняя камера</b>	Используйте для создания снимков и записи видео самого себя. Ее можно также использовать для видеочата. Храните в чистоте для максимальной производительности.
<b>Разъем для карты MicroSD</b>	Вставьте карту microSD для хранения таких файлов, как музыка, видео и фото.
<b>Гнездо для наушников</b>	Позволяет подключить дополнительную гарнитуру для удобного разговора в режиме hands-free. Также можно подключить наушники для прослушивания музыки.
<b>Датчик уровня освещения</b>	Датчик уровня освещения использует внешний сенсор, который измеряет уровень окружающего освещения и регулирует яркость ЖК-дисплея.
<b>Питание/Блок</b>	Нажмите, чтобы заблокировать/разблокировать экран. Нажмите и удерживайте, чтобы включить/выключить планшетный ПК, перезапустить его, активировать/деактивировать режим "В самолете" или изменить настройки звука.
<b>Клавиши регулировки громкости</b>	Позволяют регулировать громкость мультимедиа.
<b>Разъем для подключения зарядного устройства/USB</b>	Позволяет подключить кабель USB к планшетному ПК, чтобы использовать адаптер зарядного устройства или другие совместимые аксессуары.
<b>Объектив камеры</b>	Используется для съемки фото и записи видео. Храните в чистоте для максимальной производительности.

<b>Динамик</b>	Для прослушивания аудио с помощью выбранной функции (например, музыка, видео, аудиоклипы и т.д.).
<b>Микрофон</b>	Используется для записи голоса и функций, активируемых голосом.
<b>Инфракрасный диод</b>	Работает в качестве сенсора QuickRemote.

### **ВНИМАНИЕ!**

Не кладите на планшетный ПК тяжелые предметы и не садитесь на него. Это может привести к повреждению ЖК-дисплея и сенсорной панели. Не закрывайте датчик приближения ЖК-дисплея защитной пленкой. Это может привести к неисправности датчика.

### **СОВЕТ.**

- Коснитесь клавиши **Меню**  при открытии приложения для проверки доступных параметров.
- Если устройство заблокировано и не работает, для выключения нажмите и удерживайте кнопку **Питание/Блок**  нажатой в течение 8 секунд.

## **Зарядка планшетного ПК**

Для питания планшетного ПК используется литий-ионный аккумулятор. USB-адаптер, входящий в комплект поставки, используется для зарядки аккумулятора. Перед первым использованием планшетного ПК убедитесь, что аккумулятор полностью заряжен.

**ПРИМЕЧАНИЕ.** Устройство имеет встроенный аккумулятор. Для вашей безопасности не извлекайте аккумулятор, встроенный в устройство.

**Осторожно!** Если сенсорный экран не работает во время зарядки планшетного ПК, причиной этого может быть непостоянная подача питания. Отсоедините кабель USB от устройства или отключите USB-адаптер от розетки.

- 1 Подключите USB-адаптер к кабелю USB.
- 2 Подключите кабель USB (см. рисунок ниже) к разъему для подключения зарядного устройства/USB планшетного ПК.

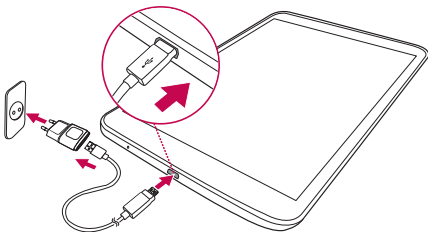

**ПРИМЕЧАНИЕ.** При первом использовании аккумулятор необходимо зарядить полностью, чтобы продлить срок его службы.



## Продление времени работы от аккумулятора

Время работы аккумулятора можно увеличить, отключив ненужные функции, работающие в фоновом режиме. Также можно управлять потреблением энергии некоторых приложений и системных ресурсов.



## Для увеличения времени работы аккумулятора

- Выключите неиспользуемые средства связи, к примеру, Wi-Fi, Bluetooth или GPS.
- Уменьшите яркость экрана и установите меньшее время до отключения экрана.
- Отключите функцию автоматической синхронизации Gmail™, календаря, списка контактов и других приложений.
- Некоторые загруженные приложения, могут привести к уменьшению срока работы аккумулятора.
- При использовании загруженных приложений проверяйте уровень заряда аккумулятора.

## Для проверки уровня заряда аккумулятора выполните следующие действия

- 1 На главном экране коснитесь **Приложения**  > **Настройки**  > **О планшете** > **Аккумулятор**.
- 2 Состояние аккумулятора (зарядка или эксплуатация) и уровень заряда отобразятся в верхнем меню экрана.

## Для отслеживания и управления функциями, потребляющими заряд аккумулятора

- 1 На главном экране коснитесь **Приложения**  > **Настройки**  > **О планшете** > **Аккумулятор** > **Расход заряда**.
- 2 В нижней части экрана отображается время использования заряда аккумулятора, а также список приложений и служб, начиная с самых энергоемких.

## Установка карты microSD

Устройство поддерживает карты памяти microSD объемом до 64 Гб. Мультимедийное содержимое будет сохраняться на карту microSD.

- 1 Перед установкой или извлечением карты microSD следует выключить планшетный ПК.

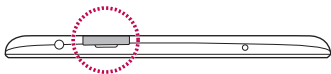

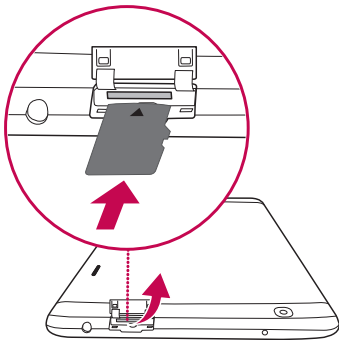

- 2 Ногтем вытяните лоток для карты microSD за выемку. Вставьте карту microSD в разъем контактами вниз. Осторожно вставьте лоток в устройство.



## Извлечение карты microSD



Чтобы безопасно извлечь карту microSD из планшетного ПК, сначала ее необходимо отключить.

- 1 На главном экране коснитесь **Приложения**  > **Настройки**  > **Карта SD и внутренняя память** > **Отключить карту SD**.
- 2 Осторожно извлеките карту microSD из слота.

**Осторожно!** Перед извлечением карты microSD ее необходимо отключить. В противном случае может быть повреждена как карта microSD, так и планшетный ПК, а данные, записанные на карту microSD, могут быть повреждены.

## Форматирование карты microSD

**Осторожно!** При форматировании карты памяти microSD все сохраняемые на ней файлы будут удалены.

- 1 На главном экране коснитесь **Приложения**  > **Настройки**  > **Карта SD и внутренняя память**.
- 2 Коснитесь **Очистить карту SD** (дважды).
- 3 Если вы установили комбинацию разблокировки, введите ее и коснитесь **Стереть все**. Карта будет отформатирована, и ее можно будет использовать.

**ПРИМЕЧАНИЕ.** Если на карте памяти microSD сохранены файлы, после форматирования структура папок может быть изменена, так как все файлы будут удалены.

## Блокировка и разблокировка экрана

Если планшетный ПК не используется в течение некоторого времени, экран автоматически отключается и блокируется. Это позволяет предотвратить случайное нажатие кнопок и сэкономить заряд аккумулятора. Если планшетный ПК не используется, нажмите кнопку **Питание/Блок**  для его блокировки.

Если на момент блокировки экрана работали какие-либо программы, то они могут все еще работать в режиме блокировки. Перед входом в режим блокировки рекомендуется закрыть все программы во избежание затрат на использование услуг (включая доступ к веб-страницам и передачу данных).

Чтобы активировать планшетный ПК, нажмите кнопку **Питание/Блок** . Отобразится экран блокировки. Коснитесь и проведите пальцем по экрану блокировки в любом направлении, чтобы разблокировать главный экран. Откроется последний просматриваемый экран.



## Советы по работе с сенсорным экраном

Ниже приводится несколько советов для навигации по пунктам меню планшетного ПК.

### **ПРИМЕЧАНИЕ!**

- Чтобы выбрать пункт меню, коснитесь этого значка.
- Не нажимайте слишком сильно. Сенсорный экран очень чувствителен и распознает даже легкие, но уверенные прикосновения.
- Касайтесь необходимых элементов кончиком пальца. Будьте осторожны, чтобы не коснуться других элементов.

### **Касание**

При помощи одного касания пальцем можно выбирать элементы, ссылки, ярлыки и буквы на экранной клавиатуре.

### **Касание и удержание**

Коснитесь и удерживайте элемент на экране, не поднимая палец, пока действие не будет выполнено. Например, чтобы открыть доступные параметры контакта, коснитесь и удерживайте контакт в списке до появления контекстного меню.

### **Перетаскивание**

Коснитесь и удержите элемент на мгновение, а затем, не поднимая палец, проведите им по экрану до нужного места. Можно перетаскивать элементы на главном экране для их перемещения.

## Проведение пальцем

Быстро проведите пальцем по поверхности экрана, не задерживаясь при первом прикосновении (чтобы вместо этого не перетащить элемент). Например, можно провести пальцем по экрану вверх или вниз для прокрутки списка, или слева направо (и наоборот) для просмотра различных главных экранов.

## Двойное касание

Коснитесь дважды, чтобы увеличить веб-страницу или карту. Например, дважды коснитесь раздела веб-страницы, чтобы отрегулировать этот раздел по ширине экрана. Также можно дважды коснуться для увеличения и уменьшения масштаба после съемки фотографии (с помощью камеры) и при использовании Карт. Дважды коснитесь слова, чтобы выделить его. Также двойным касанием можно активировать функцию "Включить экран", чтобы включать или отключать сенсорный экран.

## Сжатие

Сведите или разведите указательный и большой пальцы для приближения или удаления картинки при использовании браузера, просмотре Карт или изображений.

## Поворот экрана

Во многих приложениях и меню ориентация экрана регулируется в соответствии с физической ориентацией устройства.

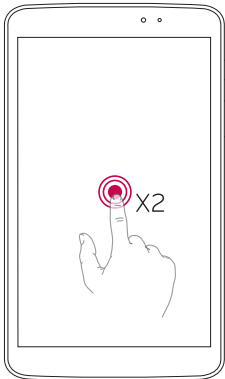

## Включить экран

Функция "Включить экран" позволяет легко включать и выключать экран двойным касанием.



- Дважды быстро коснитесь центральной части экрана, чтобы включить его.
- Для выключения экрана дважды быстро коснитесь строки состояния, пустой области на главном экране или экране блокировки.

#### ПРИМЕЧАНИЕ!

- Данную функцию можно отключить в настройках жестов.  
На главном экране коснитесь **Приложения**  > **Настройки**  > **Дисплей** > **Включить экран** > коснитесь, чтобы установить флажок **Включить экран**.

## Главный экран

Для просмотра главных экранов просто проведите пальцем по дисплею устройства вправо или влево. На панель можно добавлять приложения, загрузки, виджеты и обои.

**ПРИМЕЧАНИЕ.** Изображения на экране могут отличаться в зависимости от региона.

В нижней части главного экрана находятся значки меню. Значки меню обеспечивают быстрый и удобный доступ к наиболее часто используемым функциям.



**Строка состояния** — показывает информацию о статусе устройства, включая время, уровень сигнала, заряд аккумулятора и значки уведомлений.

**Значки приложений** — коснитесь значка (приложения, виджета, папки и т.д.), чтобы открыть и использовать его.

**Клавиши быстрого доступа** — обеспечивают доступ к часто используемым функциям с помощью одного нажатия.

**Клавиша Меню** — открывает меню опций с параметрами, которые влияют на текущий экран или приложение. Применяется в зависимости от экрана или приложения.

**Клавиша главного экрана** — возврат к главному экрану (или к экрану, установленному по умолчанию, из любой другой части главного экрана) Коснитесь и удерживайте для отображения недавно использовавшихся приложений с доступом к приложению "Менеджер задач".

**Клавиша Назад** — возврат к предыдущему экрану. Также закрывает всплывающие элементы, например, меню, диалоговые окна и экранную клавиатуру.

## Настройка главного экрана

Главный экран можно настроить, добавляя на него приложения, загрузки, виджеты и обои. Чтобы планшетным ПК было удобнее пользоваться, добавьте избранные приложения и виджеты на главный экран.

### Добавление элементов на главный экран:

- 1 Коснитесь и удерживайте пустую часть главного экрана.
- 2 Коснитесь вкладки **Приложения** или **Виджеты**.
- 3 Перетащите нужный элемент в необходимое место и отпустите.



### Чтобы удалить значок приложения с главного экрана:

Коснитесь и удерживайте значок, который необходимо удалить, перетащите его на  и отпустите.

**СОВЕТ.** Чтобы добавить значок приложения на главный экран, на экране Приложения коснитесь и удерживайте приложение, которое необходимо добавить, и перетащите его в нужное место.

**СОВЕТ.** Можно добавить несколько значков приложений из папки. Перетащите один значок на другой на главном экране, и будет создана папка.

## Переход к недавно использованным приложениям

- 1 Коснитесь и удерживайте **клавишу главного экрана** . На экране появится всплывающее меню, содержащее значки недавно использованных приложений.
- 2 Коснитесь значка, чтобы открыть приложение. Либо коснитесь клавиши **Назад** , чтобы вернуться к предыдущему экрану.

## Уведомления

Уведомления оповещают о получении новых сообщений, событиях календаря, сигналах будильника, а также о текущих событиях, например, о загрузке видео.

На панели уведомлений можно просмотреть текущее состояние планшетного ПК и ожидающие уведомления.

При получении уведомления сверху экрана появляется его значок. Значки ожидающих уведомлений отображаются слева, а системные значки, такие как Wi-Fi или уровень заряда аккумулятора, справа.

**ПРИМЕЧАНИЕ.** Доступные варианты могут различаться в зависимости от региона или поставщика услуг.



## Панель уведомлений и настроек

Проведите пальцем вниз по строке состояния, чтобы открыть панель уведомлений. Чтобы закрыть панель уведомлений, перетащите вверх панель, расположенную в нижней части экрана.

**ПРИМЕЧАНИЕ.** Коснитесь и удерживайте значок в Быстрых настройках для просмотра меню настроек функции.

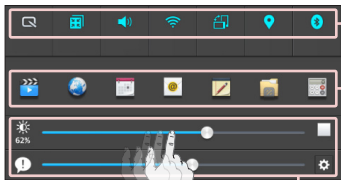

**Панель Быстрых настроек** — проведите пальцем по экрану вправо или влево для прокрутки списка.

**Панель Приложения QSlide** — коснитесь для активации функции QSlide.

Проведите пальцем влево или вправо, чтобы настроить **яркость** экрана или **громкость**.

## Быстрые настройки на панели уведомлений

Используйте Быстрые настройки для легкого переключения настроек таких функций, как Wi-Fi. Быстрые настройки расположены в верхней части панели уведомлений.

**ПРИМЕЧАНИЕ.** Коснитесь и удерживайте значок на панели быстрых настроек для просмотра меню настроек функции.

## Перестановка элементов Быстрых настроек на панели уведомлений

Откройте панель уведомлений и коснитесь . В меню Быстрых настроек можно просматривать и переставлять нужные элементы.

## Приложения QSlide на панели уведомлений

Приложения QSlide отображаются на панели уведомлений под панелью Быстрых настроек. Эти значки предоставляют быстрый и удобный способ выполнять несколько задач на одном экране (как изображение в изображении на телевизоре). QSlide отображает небольшое окно

приложения на экране, которое можно перемещать, изменять размер или делать прозрачным.

## Использование приложений QSlide



Коснитесь любого из приложений QSlide на панели, чтобы активировать его. Если функция QSlide включена, приложение открывается в окне на переднем плане, оставляя доступ к другим приложениям на заднем плане. Можно открыть до двух окон QSlide одновременно.

## Значки индикаторов в строке состояния

















Значки индикаторов отображаются в строке состояния в верхней части экрана и сообщают о событиях календаря, состоянии устройства и многом другом.



Значки, отображающиеся в верхней части экрана, предоставляют информацию о состоянии устройства. В приведенной ниже таблице перечислены значки, которые появляются чаще всего.

Значок	Описание
	Режим "В самолете"
	Подключение к сети Wi-Fi активно
	Проводная гарнитура
	Bluetooth включен
	Системное предупреждение
	Режим вибрации включен



	Беззвучный режим включен
	Аккумулятор полностью заряжен
	Идет зарядка аккумулятора
	Функция DLNA включена
	Загрузка данных
	Пересылка данных
	Будильник установлен
	Открыть доступ к проигрываемой музыке через SmartShare
	GPS включен
	Выполняется синхронизация
	Новый Gmail
	Новое сообщение Hangouts
	Композиция воспроизводится
	Планшет подключен к ПК с помощью USB-кабеля, или включен общий USB-модем
	Режима энергосбережения включен
	Функция Slide aside включена

## Несколько пользователей

Можно создать только один ID владельца планшетного ПК, при этом можно создавать добавлять ID пользователей для независимого входа и использования планшетного ПК. Каждый пользователь может настроить собственные параметры планшетного ПК, иметь доступ к собственному разделу памяти и пользоваться возможностью установки и обновления приложений.

### Преимущества владельца планшетного ПК

- Добавлять новые ID пользователей и удалять ID уже существующих пользователей можно только в режиме входа ID владельца планшетного ПК.
- Только владелец планшетного ПК может иметь доступ и использовать карту памяти microSD.
- Владелец планшетного ПК может удалять любые приложения пользователей.

### Ограничения пользователей планшетного ПК

- Все пользователи расходуют общий ресурс аккумулятора, внутреннюю память и используемые данные.
- Настройки языка, установленные одним пользователем, применяются для всех других пользователей.
- Каждый пользователь может настраивать и использовать только свои материалы и данные (например, настройки главного экрана, настройки звука и т.д.).
- Любой пользователь может принимать обновленные разрешения от лица других пользователей.

- Сигнал будильника будет срабатывать в заданное время вне зависимости от того, кто из пользователей поставил будильник.
- Уведомления о сообщениях и запланированных мероприятиях календаря будут отправляться только одному пользователю.
- Если пользователь начинает печатать документ, используя Mobile Print, печать будет продолжена даже при смене ID пользователя.
- Передача или загрузка данных, мультимедийные игры и услуги связи приостанавливаются при смене ID пользователя.

## Добавление нового пользователя для планшета

- 1** На главном экране нажмите **Приложения > Настройки > Пользователи > Добавить пользователя**.
- 2** Откроется мастер настройки. Запустите мастер настройки.
  - Следуйте инструкциям мастера настройки при входе в планшет в качестве нового пользователя.
- 3** Теперь можно выбрать имя пользователя при входе в планшет.

## Slide Aside

С помощью движения тремя пальцами можно сохранять запущенные приложения в левой части экрана или возвращать их на экран. Чтобы вернуть приложения на экран, некоторым из них требуется перезапуск. Можно сохранить до трех приложений.

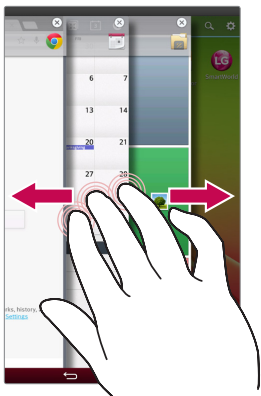

- 1 Когда приложение открыто, коснитесь экрана тремя пальцами и проведите по нему влево. Текущий экран сохраняется, и отображается главный экран.
- 2 Чтобы снова открыть сохраненное приложение, коснитесь экрана тремя пальцами и проведите по нему вправо. Коснитесь приложения, которое требуется открыть.

**COBET** Функция **Slide Aside** не распознает меньшее или большее количество пальцев, а также всю ладонь.

## Plug & Pop



Функция Plug & Pop позволяет вам быстро выбирать приложения, которые можно использовать при подключении наушников или активного устройства On-the-Go, такого как мышь или клавиатура.

- 1 Подключите наушники или устройство OTG (On-the-Go) (т.е., мышь, клавиатура, т.п.).
- 2 Отображается панель приложений, где можно выбрать приложение для запуска.

**ПРИМЕЧАНИЕ.** Можно изменять отображаемые приложения, а также удалять их с панели приложений.

Коснитесь  >  > **Настройки**  > **Аксессуары.**

## Создание снимка экрана

Чтобы сделать снимок экрана, одновременно нажмите и удерживайте клавишу **Уменьшить громкость** и клавишу **Питание/Блок** около 2 секунд. Для просмотра снимка перейдите в **Приложения**  > **Галерея**  > папка **Screenshots**.

**СОВЕТ.** Невозможно сделать снимок экрана во время съемки на камеру/экран видео.

## Создание снимков экрана с помощью QuickМето

На экране, снимок которого нужно сделать, перетащите строку состояния вниз и выберите **QuickМето** .

**ИЛИ**

Одновременно нажмите и удерживайте клавиши **регулировки громкости**.

## Создание снимков экрана с помощью Capture plus

Данная функция позволяет сделать снимок части экрана в Интернет-браузере, установленном по умолчанию.

- 1 После подключения к Интернету коснитесь , затем коснитесь **Capture plus**.
- 2 Отрегулируйте синюю рамку до нужного размера, затем коснитесь **ОК**. Выбранная часть экрана сохраняется в Галерее.

## Экранная клавиатура

Текст также можно вводить с помощью экранной клавиатуры. Экранная клавиатура автоматически отображается, когда требуется ввести текст. Чтобы открыть экранную клавиатуру вручную, просто коснитесь текстового поля, в которое требуется ввести текст.

### Использование клавиатуры и ввод текста



Коснитесь клавиши один раз, и следующая введенная буква будет заглавной. Коснитесь дважды, и все вводимые буквы будут заглавными.



Коснитесь для переключения между цифровой и символьной клавиатурой.



Коснитесь для использования функции рукописного текста.



Коснитесь для ввода пробела.



Коснитесь для создания новой строки в текстовом поле.



Коснитесь, чтобы удалить предыдущий символ.

### Ввод букв с диакритикой

Экранная клавиатура позволяет вводить специальные символы (например, "á").

Коснитесь и удерживайте нужную клавишу (например, клавишу "a"). Когда появится требуемый символ, проведите пальцем по нему и поднимите символ, чтобы ввести его.



# Настройка аккаунта Google

При первом включении планшетного ПК появляется возможность активировать сеть, войти в аккаунт Google и выбрать способ использования определенных сервисов Google.

## Настройка аккаунта Google

- Войдите в аккаунт Google с предложенного экрана настройки.

### ИЛИ

- На главном экране коснитесь **Приложения**  > вкладка **Приложения** > **Настройки**  > **Аккаунты и синхронизация** > **Добавить аккаунт** > **Google**.

Если у вас есть аккаунт Google, коснитесь **Существующий**, введите свой адрес электронной почты и пароль, а затем коснитесь . В противном случае, коснитесь **Новый** и введите необходимую информацию для создания нового аккаунта Google.

После настройки аккаунта Google планшетный ПК автоматически синхронизируется с вашим аккаунтом Google в Интернете.

Контакты, сообщения электронной почты Gmail, события календаря и другие сетевые данные этих приложений и служб синхронизируются с планшетным ПК при входе в аккаунт. (Это зависит от параметров синхронизации.)

Выполнив вход, вы можете пользоваться почтовой службой Gmail™, а также всеми преимуществами сервисов Google на своем планшетном ПК.

# Подключение к сетям и устройствам



## Wi-Fi

Технология Wi-Fi обеспечивает высокоскоростной доступ к сети Интернет в зоне обслуживания беспроводной точкой доступа (AP). Пользуйтесь беспроводным интернетом с помощью Wi-Fi без дополнительной платы.

### Подключение к сетям Wi-Fi

Для использования Wi-Fi на планшетном ПК потребуется доступ к точке беспроводного доступа. Некоторые точки доступа открыты для подключения. Другие точки доступа скрыты, или к ним применены различные меры безопасности, которые предусматривают изменение определенных параметров планшетного ПК для возможности его подключения к ним. Чтобы увеличить время работы аккумулятора, выключите передатчик Wi-Fi, если он не используется.

### Настройка Wi-Fi и подключение к сети Wi-Fi

- 1 На главном экране коснитесь **Приложения**  > вкладка **Приложения** > **Настройки**  > **Wi-Fi**.
- 2 Коснитесь , чтобы включить Wi-Fi и выполнить поиск доступных сетей Wi-Fi.
- 3 Коснитесь **Поиск**, чтобы увидеть список активных и доступных сетей Wi-Fi.
  - Защищенные от доступа сети помечены значком блокировки.
- 4 Коснитесь сети, чтобы подключиться к ней.
  - Если сеть защищена, появится запрос на ввод пароля или других учетных данных. (Более подробные данные уточните у администратора сети.)
- 5 Строка состояния отображает значки, которые указывают на состояние Wi-Fi.



## Bluetooth



При отправке данных через Bluetooth передача выполняется с помощью соответствующего приложения, а не меню Bluetooth, как на других мобильных устройствах.

### ПРИМЕЧАНИЕ!

- LG не несет ответственности за потери, перехват или злоупотребление данными, отправленными или полученным через функцию беспроводной связи Bluetooth.
- Всегда удостоверьтесь в том, что обмен данными происходит с надёжными и безопасными устройствами. При наличии препятствий между устройствами, рабочая дальность может быть ограничена.
- Некоторые устройства, особенно те, которые не проверены или не одобрены Bluetooth SIG, могут быть несовместимы с данным устройством.

## Включение Bluetooth и сопряжение планшетного ПК с устройством Bluetooth

Перед подключением к другому устройству необходимо соединиться с ним.

- 1 На главном экране коснитесь **Приложения**  > вкладка **Приложения** > **Настройки**  > **Bluetooth**.
- 2 Коснитесь переключателя Bluetooth , чтобы включить функцию.
- 3 Установите флажок рядом с именем вашего планшетного ПК, чтобы сделать его видимым для других устройств Bluetooth.
- 4 Отобразится список доступных устройств. Коснитесь устройства в списке для соединения.

**ПРИМЕЧАНИЕ.** В зависимости от типа устройства, возможно, потребуется ввести или подтвердить пароль, или устройства могут войти в сопряжение автоматически.

Когда сопряжение будет успешно выполнено, ваш планшет подключится к устройству.

**ПРИМЕЧАНИЕ.** Планшетный ПК не поддерживает Handsfree Profile. Поэтому использование функций вызовов с некоторыми аксессуарами, например, гарнитурой Bluetooth или устройствами с поддержкой Bluetooth, может быть недоступно на этом устройстве.

## Передача данных с помощью беспроводной технологии Bluetooth

1 Откройте элемент и коснитесь .

**ИЛИ**

Коснитесь и удерживайте элемент, затем выберите **Обмен**.

**ИЛИ**

Откройте элемент и коснитесь **клавиши Меню**  > **Обмен**.

2 Коснитесь **Bluetooth** для отправки элемента через Bluetooth.

**ПРИМЕЧАНИЕ.** Этот способ выбора параметра может зависеть от типа данных.

3 Поиск и сопряжение с устройством, поддерживающим Bluetooth.

## Прием данных с помощью беспроводной технологии Bluetooth

1 На главном экране коснитесь **Приложения**  > вкладка **Приложения** > **Настройки**  > **Bluetooth**.

- 2 Коснитесь , чтобы включить Bluetooth, и поставьте флажок в верхней части экрана, чтобы сделать планшетный ПК видимым для других устройств.

**ПРИМЕЧАНИЕ.** Чтобы выбрать период отображения устройства, коснитесь клавиши **Меню**  > **Время видимости.**

- 3 Выполните соединение и коснитесь **Принять** при получении запроса авторизации Bluetooth, чтобы принять файлы.

## SmartShare

Функцией SmartShare удобно пользоваться в приложениях Галерея, Музыка, Видео и т.д.

### Использование содержимого нескольких устройств

Вы можете поделиться содержимым своего планшетного ПК с несколькими устройствами. Коснитесь  и поделитесь содержимым с помощью приложений **Галерея, Музыка, Видео, POLARIS Office 5.**

### Воспроизведение/Отправка

**Play** – вы можете воспроизвести содержимое с помощью ТВ, через динамик с подключением по Bluetooth и т.д.

**Beam** – вы можете отправить содержимое на какое-либо устройство с поддержкой Bluetooth и SmartShare Beam.

- **SmartShare Beam** – Это функция служит для быстрой передачи материалов по Wi-Fi Direct.



## Использование содержимого близлежащих устройств

Вы можете использовать содержимое близлежащих устройств (т.е. ПК, NAS, мобильных устройств) с помощью приложений **Галерея**, **Музыка**, **Видео**.

### Подключение устройств

Подключите свое устройство и прочие устройства с поддержкой DLNA к одной и той же сети Wi-Fi.

### Подключение прочих устройств

Коснитесь пункта Близлежащие устройства, чтобы просмотреть список устройств, поддерживающих технологию DLNA.

Подключитесь к выбранному устройству, чтобы ознакомиться с его содержимым.

## Подключение к ПК при помощи USB-кабеля

Подключение устройства к ПК при помощи USB-кабеля в режимах USB-соединения.

## Передача музыки, фото и видео с использованием режима запоминающего устройства USB

1 Подключите планшет к ПК с помощью USB-кабеля.

- 2 Если драйвер для платформы LG Android не установлен на ПК, выполните изменение настроек вручную. Выберите **Настройки > Подключение к ПК > Тип USB-соединения**, затем выберите **Синхронизация носителя (MTP)**.
- 3 Теперь можно просматривать содержимое съемного накопителя большой емкости на ПК и выполнять передачу файлов.

## Синхронизация с Windows Media Player

Убедитесь, что на вашем ПК установлен Windows Media Player.

- 1 С помощью USB-кабеля подключите планшетный ПК к ПК с установленным проигрывателем Windows Media Player.
  - 2 Выберите параметр **Синхронизация носителя (MTP)**. При подключении на экране ПК появится всплывающее окно.
  - 3 Откройте Windows Media Player для синхронизации музыкальных файлов.
  - 4 Отредактируйте или введите имя устройства во всплывающем окне (при необходимости).
  - 5 Выберите и переместите нужные музыкальные файлы в список синхронизации.
  - 6 Запустите синхронизацию.
- Для синхронизации с проигрывателем Windows Media Player должны быть выполнены следующие требования.

Элементы	Требования
ОС	Microsoft Windows XP SP2, Vista или выше
Версия Windows Media Player	Windows Media Player 10 или выше

- Если версия Windows Media Player ниже 10, установите проигрыватель версии 10 или выше.





# Контакты

Вы можете добавлять контакты на планшетный ПК и синхронизировать их с контактами аккаунта Google или другими аккаунтами, которые поддерживают синхронизацию контактов.

## Поиск контакта

- 1 На главном экране коснитесь **Контакты** , чтобы открыть список контактов.
- 2 Коснитесь поля **Поиск контактов** и введите имя контакта. Также можно касаться букв вдоль левой стороны экрана для доступа к именам, начинающимся с выбранной буквы.



## Добавление нового контакта

- 1 На главном экране коснитесь **Контакты** .
- 2 Коснитесь . Выберите нужный аккаунт (если применимо).
- 3 Чтобы добавить изображение новому контакту, коснитесь . Выберите **Снять фото**, чтобы сделать фото с помощью камеры, или **Выбрать из галереи**. Затем просмотрите изображения и выберите.
- 4 Коснитесь  для ввода определенной информации о контакте.
- 5 Введите сведения о контакте.
- 6 Коснитесь **Сохран..**

## Избранные контакты

Можно классифицировать часто вызываемые контакты как избранные.



### Чтобы добавить контакт в избранные:

- 1 На главном экране коснитесь **Контакты** , чтобы открыть контакты.
- 2 Коснитесь контакта, чтобы просмотреть подробности.
- 3 Коснитесь звездочки  справа от имени контакта. Звездочка окрашивается в желтый цвет, и контакт добавляется в избранные.

### Чтобы удалить контакт из списка избранного:

- 1 На главном экране коснитесь **Контакты** , чтобы открыть контакты.
- 2 Коснитесь вкладки **Избранные** для просмотра избранных контактов.
- 3 Коснитесь контакта, чтобы просмотреть подробности.
- 4 Коснитесь желтой звездочки справа от имени контакта. Звездочка окрашивается в серый цвет и удаляется из избранного.

## Создание группы

- 1 На главном экране коснитесь **Контакты** , чтобы открыть контакты.
- 2 Коснитесь вкладки **Группы** , затем .
- 3 Введите название новой группы.
  - Коснитесь **Добавить участников** для добавления записей контактов в новую группу.
  - Коснитесь **АККАУНТ** поля для изменения аккаунта, в который необходимо сохранить новую группу.
- 4 Коснитесь **Сохран.**, чтобы сохранить группу.

**ПРИМЕЧАНИЕ.** При удалении группы находящиеся в ней контакты не будут потеряны. Они останутся в телефонной книге.

# Эл. почта



Для работы с электронной почтой (например, с адресами, Gmail) используйте приложение Электронная почта. Приложение Электронная почта поддерживает следующие типы аккаунтов: POP3, IMAP и Exchange. Настройки аккаунта может предоставить поставщик услуг или системный администратор.

## Управление аккаунтом эл. почты

Коснитесь значка **Эл. почта**  на главном экране. При первом запуске приложения Эл. почта откроется мастер настройки, который поможет настроить аккаунт эл. почты.

После выполнения первоначальной настройки отобразится содержимое вашей папки Входящие. При наличии нескольких аккаунтов между ними можно переключаться.

### Чтобы добавить аккаунт эл. почты:

- Откройте приложение **Эл. почта** и коснитесь **клавиши Меню**  > **Настройки** > .

### Чтобы переключиться между аккаунтами:



Если вы добавили более одного аккаунта, вы можете удобно переключаться между ними. Из любой папки электронной почты коснитесь текущего аккаунта (в верхней части экрана), затем коснитесь аккаунта, который вам нужен.



## Чтобы изменить настройки аккаунта эл. почты:

Откройте приложение **Эл. почта** и коснитесь **клавиши Меню**  > **Настройки** > **Общие настройки** для конфигурации настроек, которые применяются ко всем аккаунтам. Коснитесь определенного аккаунта для конфигурации настроек, которые будут применяться только к одному аккаунту.

## Чтобы удалить аккаунт эл. почты:

- Откройте приложение **Эл. почта** и коснитесь **клавиши Меню**  > **Настройки** > коснитесь **клавиши Меню**  > **Удалить аккаунт** > коснитесь аккаунта, который необходимо удалить > **Удалить** > **Да**.

## Работа с папками аккаунтов

Откройте приложение **Эл. почта**, коснитесь **клавиши Меню**  и выберите **Папки**.

Для каждого аккаунта предусмотрены следующие папки: Входящие, Исходящие, Отправлено и Черновики. В зависимости от функций, поддерживаемых поставщиком услуг, на экране могут присутствовать другие папки.

## Создание и отправка сообщений эл. почты

- 1 Не закрывая приложения **Эл. почта**, коснитесь **Написать** .
- 2 Введите адрес получателя сообщения. По мере ввода текста будут предлагаться адреса из списка контактов. При вводе нескольких адресов их следует разделять точками с запятой.

**3** Коснитесь **Вложить** , чтобы добавить файлы, если требуется.

**4** Введите тему и текст сообщения

**5** Коснитесь **Отправить**  для отправки сообщения.

Если подключение к сети отсутствует, например, при работе в режиме "В самолете", отправляемые сообщения будут храниться в папке Исходящие до восстановления соединения. При наличии в данной папке неотправленных сообщений, папка Исходящие будет отображена на экране Аккаунты.

## Получение электронных писем

Получение нового сообщения эл. почты сопровождается звуковым сигналом или вибрацией (в зависимости от настроек звука и вибрации), значок уведомления отображается в строке состояния.

# Камера

Чтобы открыть приложение Камера, коснитесь **Камера**  на главном экране.

## Применение видеискателя











- 1 Переключить камеру** — переключение между передней и задней камерой.
- 2 Режим съемки** — определяет, как будет производиться съемка.
- 3 Настройки** — коснитесь значка, чтобы открыть меню параметров. См. раздел **Расширенные настройки** на следующей странице.
- 4 Режим видео** — коснитесь (или сдвиньте) для переключения между режимами съемки фото и записи видео.
- 5 Фотосъемка**
- 6 Галерея** — коснитесь, чтобы просмотреть последний сделанный снимок. Данная функция позволяет получать доступ к Галерее и просматривать сохраненные фото, находясь в режиме камеры.

**ПРИМЕЧАНИЕ.** Перед съемкой фотографий убедитесь, что объектив камеры чист.

## Расширенные настройки

В окне видоискателя коснитесь  для доступа к дополнительным настройкам. После выбора этого параметра коснитесь клавиши **Назад** .

	Фото, полученные при помощи голосовой команды.
	Определение и регулировка яркости для фото.
	Камера фокусируется на определенной точке.
	Выбор разрешения фото. При выборе высокого разрешения увеличивается размер файла, что означает, что в памяти устройства можно сохранить меньше снимков.
	ISO. Число ISO определяет чувствительность оптического датчика камеры. Чем выше ISO, тем выше светочувствительность камеры. Данная функция полезна при пониженном уровне освещения, когда невозможно использовать вспышку.
	Улучшение цветопередачи в различных условиях освещения.
	Применение к изображениям эффектов художественного искажения.
	Установка задержки между нажатием кнопки спуска затвора и съемкой. Используйте эту функцию, если хотите сфотографироваться вместе со всеми.



Активируйте, чтобы воспользоваться службами, поддерживающими геолокацию. Делайте снимки, где бы вы не находились, и привязывайте их к месту съемки. Если загрузить снимки с привязкой к месту в блог, поддерживающий эту функцию, вы сможете просматривать снимки на карте.

**ПРИМЕЧАНИЕ.** Данная функция доступна только при включенной функции GPS.



Настройка звука спуска затвора.



Выберите функцию кнопки регулировки громкости: съемка или масштаб.



Настройте путь для сохранения изображений. Выберите между внутренней памятью устройства и картой SD.



Информация о том, как работает та или иная функция.



Восстановление всех параметров камеры по умолчанию.

## СОВЕТ.

- При выходе из режима камеры все значения параметров, например, баланс белого, цветовые эффекты, таймер и сюжетные программы, будут сброшены до значений по умолчанию. Проверьте данные значения, прежде чем сделать следующий снимок.
- Меню настроек отображается в окне видеискателя поверх картинки, так что при изменении параметров цвета или качества фотографии можно предварительно посмотреть полученное изображение, которое находится за элементами меню настроек.

## Быстрая съемка

- 1 Откройте приложение **Камера**.
- 2 Направьте объектив в направлении объекта съемки.
- 3 В центре экрана видоискателя отобразится рамка фокусировки. Также можно коснуться любой части экрана для фокусировки в этой точке.
- 4 Зеленый цвет рамки фокусировки обозначает фокусирование на объекте.
- 5 Коснитесь , чтобы сделать снимок.

## Когда снимок сделан

- 1 Коснитесь предпросмотра изображения в нижнем правом углу экрана, чтобы просмотреть последнюю сделанную фотографию.
- 2 Коснитесь значка **Галерея**, затем коснитесь **Всегда** или **Однократно**.



Коснитесь, чтобы отправить фотографию с помощью функции **SmartShare**.



Коснитесь, чтобы сразу же продолжить съемку.



Коснитесь, чтобы отправить фотографию другим пользователям или опубликовать ее в социальной сети.



Коснитесь, чтобы удалить фотографию.

**СОВЕТ.** Если у вас есть аккаунт в социальной сети, настроенный для использования на планшетном ПК, вы можете отправить свое фото в сообщество социальной сети.

Коснитесь клавиши **Меню** , чтобы открыть все параметры расширенных настроек.

**Уст. изображение как** — коснитесь, чтобы использовать снимок в качестве **Фотография контакта**, **Обои главн. экрана**, **Обои экрана блокировки** или **Обои**.

**Переместить** — коснитесь, чтобы переместить фотографию в другое место.

**Копировать** — коснитесь, чтобы копировать выбранную фотографию и сохранить ее в другой альбом.

**Скопировать в буфер обмена** — коснитесь, чтобы скопировать фотографию и сохранить ее в буфере обмена.

**Переименовать** — коснитесь, чтобы изменить название выбранной фотографии.

**Повернуть влево/вправо** — поворот влево или вправо.

**Обрезать** — кадрирование фотографии. Проведите пальцем по экрану, чтобы выделить область для обрезки.

**Редактировать** — просмотр и редактирование фотографии.

**Слайд-шоу** — автоматическое отображение снимков из текущей папки один за другим.

**Добавить местоположение** — добавление информации о местоположении.

**Сведения** — отображение дополнительной информации о содержимом.



## Просмотр сохраненных фотографий

В режиме камеры можно получить доступ к сохраненным фотографиям. Просто коснитесь предпросмотра изображения в нижней части экрана для отображения Галереи.

- 1 Выберите приложения для просмотра и/или редактирования фотографий. Коснитесь значка **Галерея** или **Фото**.
- 2 Коснитесь **Всегда** или **Однократно**.
  - Для просмотра остальных снимков прокрутите влево или вправо.
  - Чтобы приблизить или отдалить изображение, дважды коснитесь экрана или поместите на экран два пальца и разведите их в стороны (сдвиньте пальцы, чтобы отдалить).



# Видеокамера

Чтобы открыть видеокамеру, коснитесь значка **Камера**  на главном экране, затем коснитесь значка режима **съемки Видео**  (в области видеоискателя) для переключения в видеорежим.

## Применение видеоискателя

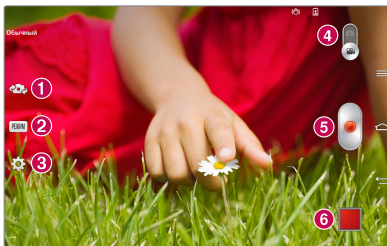











- 1 Переключить камеру** — переключение между передней и задней камерой.
- 2 Режим съемки** — определяет, как будет производиться съемка.
- 3 Настройки** — коснитесь значка, чтобы открыть меню параметров. См. раздел **Расширенные настройки** на следующей странице.
- 4 Режим камеры** — сдвиньте значок, чтобы перейти в режим камеры.
- 5 Запись** — коснитесь, чтобы начать запись видео.
- 6 Галерея** — коснитесь, чтобы воспроизвести последнее записанное видео. Данная функция позволяет получать доступ к Галерее и просматривать сохраненные видео, находясь в режиме видеосъемки.

**СОВЕТ.** Во время записи видео, поместите два пальца на экран и соедините их, чтобы использовать функцию Масштаб.



**ПРИМЕЧАНИЕ.** При записи видео или аудиоклипа убедитесь, что микрофон не заблокирован.

## Расширенные настройки

В окне видеискателя коснитесь  для доступа ко всем дополнительным настройкам.





	Коснитесь, чтобы установить размер снятого видеоклипа (в пикселах).
	Определение и регулировка яркости для видео.
	Компенсирует дрожание во время видеосъемки для получения видео высокого качества.
	Улучшение цветопередачи в различных условиях освещения.
	Выберите цветовой тон, чтобы применить к изображению.
	Активируйте, чтобы воспользоваться службами, поддерживающими геолокацию.
	Выберите функцию кнопки регулировки громкости: запись или масштаб.
	Настройка места сохранения видео. Выберите между внутренней памятью устройства и картой SD.
	Информация о том, как работает та или иная функция.
	Восстановление всех параметров камеры по умолчанию.

## Простая видеосъемка

- 1 Откройте приложение **Камера** и коснитесь значка **Режим Видео** .
- 2 На экране отобразится окно видеоискателя.
- 3 Удерживая планшетный ПК, направьте объектив на объект съемки.
- 4 Коснитесь  один раз, чтобы начать запись.
- 5 Отобразится таймер, показывающий длительность видеоклипа.
- 6 Коснитесь  для остановки записи.

## После записи видеоклипа

Коснитесь предпросмотра изображения в нижней части экрана, чтобы просмотреть последнее записанное видео.

	Коснитесь, чтобы отправить видео с помощью функции <b>SmartShare</b> .
	Коснитесь, чтобы начать запись следующего видеоклипа.
	Коснитесь, чтобы отправить видео другим пользователям или опубликовать его в социальной сети.
	Коснитесь, чтобы удалить видеоклип.

## Просмотр записанных видео

Перейдите к сохраненным видео из видеорежима камеры, коснувшись предпросмотра изображения в нижнем правом углу области видеоискателя.

- 1 В области видеоискателя коснитесь предпросмотра изображения в нижнем правом углу на экране.
- 2 На экране отобразится ваша галерея с последними записанными видео. Проведите пальцем налево для перехода к другим видео.

- 3 Коснитесь значка  воспроизведения, чтобы автоматически воспроизвести видео.

**ПРИМЕЧАНИЕ.** Вы также можете посмотреть видео в приложениях "Галерея" и "Видео".

**ПРИМЕЧАНИЕ.** Не нажимайте слишком сильно. Сенсорный экран очень чувствителен и распознает даже легкие прикосновения.

## Настройка громкости во время просмотра видео

Для регулировки громкости при воспроизведении видео используйте кнопки громкости, расположенные на правой стороне планшетного ПК.

## Галерея

Для быстрого доступа к файлам мультимедиа их можно хранить во внутренней памяти. Используйте данное приложение для просмотра файлов мультимедиа в виде изображений и видео.

**1** На главном экране коснитесь **Приложения**  > вкладка **Приложения** > **Галерея** .

При помощи приложения "Галерея" можно управлять и передавать изображения и видео.

### ПРИМЕЧАНИЕ!

- В зависимости от установленного на устройстве программного обеспечения некоторые форматы файлов могут не поддерживаться.
- Некоторые файлы могут воспроизводиться неправильно в зависимости от способа кодировки.
- При открытии файлов может возникать ошибка, если размер файла превышает размер доступной памяти.

## Просмотр изображений

При запуске Галереи отображаются все доступные папки. При сохранении изображения другим приложением, например, Эл. почтой, автоматически создается папка загрузок, в которую помещается данное изображение. Таким же образом, при создании снимка экрана автоматически создается папка "Снимки экрана". Коснитесь папки, чтобы открыть ее.





Изображения в папке сортируются по дате создания. Выберите изображение для просмотра во весь экран. Прокручивайте экран влево или вправо для просмотра следующего или предыдущего изображения.

## Масштабирование

Используйте один из следующих способов приближения изображения:

- Дважды коснитесь в любом месте для приближения. Снова дважды коснитесь для возврата к полноэкранному отображению.
- Расположите два пальца в любой части изображения и разведите их для увеличения. Для возвращения исходного масштаба сведите пальцы или дважды коснитесь экрана.

## Воспроизведение видео



Откройте приложение **Галерея**  и выберите альбом. Значок воспроизведения  отображается на видеофайлах. Коснитесь изображения, чтобы выбрать. Выберите приложение для воспроизведения (коснитесь значка приложения Фото  или значка приложения Видео ) , затем коснитесь Всегда или Только однократно, после этого начнется воспроизведение видео.

### ПРИМЕЧАНИЕ!

- В режиме воспроизведения видео проведите пальцем вверх или вниз по экрану для дополнительной настройки яркости.
- В режиме воспроизведения видео проведите пальцем влево или вправо для перемотки назад и вперед.

## Удаление изображений и видео

Используйте один из следующих способов:



- В папке коснитесь  , выберите фото и видео, которые требуется удалить, затем коснитесь **Удалить**.
- При просмотре фото или видео коснитесь .

## Установка в качестве обоев

При просмотре фото коснитесь клавиши **Меню**  > **Уст. изображение как** и выберите **Фотография контакта**, **Обои главн. экрана**, **Обои экрана блокировки** или **Обои**.

## Слайд-шоу

Можно просматривать фотографии в режиме слайд-шоу по альбомам или выбрав все свои фотографии. На главном экране коснитесь **Галерея** .

- Коснитесь альбома с фотографиями, которые хотите просмотреть, затем коснитесь клавиши **Меню**  > **Слайд-шоу** > проверьте настройки слайд-шоу > **Начало**.
- Коснитесь клавиши **Меню**  > Просмотреть все файлы > клавиша **Меню**  > **Слайд-шоу** > проверьте настройки слайд-шоу > **Начало**.

Коснитесь **клавиши Назад**  для остановки воспроизведения слайд-шоу.

## Видео

Планшетный ПК оснащен видеоплеером, который позволяет воспроизводить любимые видеоклипы.

## Воспроизведение видео

- 1 На главном экране коснитесь **Приложения**  > вкладка **Приложения** > **Видео** .
- 2 Выберите видеофайл.

	Коснитесь, чтобы приостановить воспроизведение видео.
	Коснитесь, чтобы возобновить воспроизведение видео.
	Коснитесь и удерживайте для перемотки вперед с 3-секундным ускорением. Коснитесь один раз для перехода на 10 секунд вперед.
	Коснитесь и удерживайте для перемотки назад с 3-секундным ускорением. Коснитесь один раз для перехода на 10 секунд назад.
	Коснитесь для управления громкостью видео.
	Коснитесь для изменения разрешения экрана видео.
	Коснитесь, чтобы открыть QSlide и показать видео в небольшом окне.
	Коснитесь, чтобы отправить видео с помощью функции SmartShare.
	Коснитесь, чтобы сделать снимок во время воспроизведения видео.
	Коснитесь, чтобы заблокировать/разблокировать экран видео.



Чтобы настроить громкость во время просмотра видео, воспользуйтесь кнопками регулировки громкости на правой стороне планшетного ПК.

Коснитесь и удерживайте видео в списке для доступа к следующим функциям: **Обмен, Удалить, Обрезка и Сведения.**











**СОВЕТ.** При просмотре видео проведите пальцем вверх или вниз в левой области экрана для настройки яркости экрана. Проведите пальцем вверх или вниз в правой области экрана для настройки уровня громкости звука.





## Музыка

Планшетный ПК оснащен музыкальным плеером, который позволяет воспроизводить любимую музыку. Чтобы получить доступ к плееру, на главном экране коснитесь **Приложения**  > вкладка **Приложения** > **Музыка** .

### Воспроизведение аудиофайлов

- 1 На главном экране коснитесь **Приложения**  > вкладка **Приложения** > **Музыка** .
- 2 Коснитесь вкладки **Песни**.
- 3 Выберите аудиофайл.

	Коснитесь для поиска файлов с помощью YouTube.
	Коснитесь, чтобы увидеть текущий плейлист.
	Коснитесь, чтобы установить текущую композицию в качестве избранной.
	Коснитесь, чтобы отправить музыку с помощью функции SmartShare.
	Коснитесь, чтобы установить воспроизведение в произвольном порядке.
	Коснитесь, чтобы установить режим повтора.
	Коснитесь для управления громкостью музыки.

	Коснитесь, чтобы приостановить воспроизведение.
	Коснитесь, чтобы возобновить воспроизведение.
	Коснитесь для перехода к следующей композиции в альбоме или в плейлисте.
	Коснитесь для возврата к началу композиции. Коснитесь два раза для перехода к предыдущему треку.
	Коснитесь, чтобы настроить аудиоэффект.

Чтобы настроить громкость во время прослушивания музыки, воспользуйтесь клавишами регулировки громкости на правой стороне планшетного ПК. Коснитесь и удерживайте любую песню в списке для доступа к следующим функциям: **Воспр.**, **Добавить в плейлист**, **Обмен**, **Удалить**, **Инфо** и **Поиск**.

#### ПРИМЕЧАНИЕ!

- В зависимости от используемого программного обеспечения устройства некоторые форматы файлов могут не поддерживаться.
- При открытии файлов может возникать ошибка, если размер файла превышает размер доступной памяти.
- Некоторые композиции могут быть защищены авторскими правами в соответствии с международными положениями и федеральными законами об авторских правах. Для воспроизведения или копирования музыки может потребоваться разрешение или лицензия. В некоторых странах местное законодательство запрещает частное копирование материалов, защищенных авторским правом. Прежде чем загружать или копировать файлы, пожалуйста, ознакомьтесь с положениями местного законодательства относительно использования подобных материалов.

## QPair

С помощью подключения планшетного ПК к мобильному телефону через QPair можно синхронизировать входящие вызовы, сообщения и уведомления соцсетей между планшетным ПК и мобильным телефоном.



- 1 Сначала запустите **QPair**  и коснитесь **Начальная установка > Начало** на планшетном ПК, а затем выполните ту же самую процедуру на телефоне.

**СОВЕТ.** Приложение QPair может быть не предустановлено на телефоне. Перейдите в магазин Google Play, найдите и установите Qpair.

**ПРИМЕЧАНИЕ.** Приложение QPair работает с телефонами на платформе Android 4.1 или более поздней версии. Некоторые функции могут быть ограничены в зависимости от модели телефона.

- 2 Соединение Bluetooth включится автоматически.

## Функции QPair

**Уведомление о вызове** — отправляет на планшетный ПК уведомление, когда телефон получает входящий вызов. Уведомление отображает номер вызывающего абонента и позволяет отклонить вызов.

**Уведомление о сообщении** — отправляет на планшетный ПК уведомление, когда телефон получает входящее сообщение.

**Уведомление от социальной сети** — отображение уведомлений от социальных сетей в строке состояния планшета при их получении на телефон.

**ПРИМЕЧАНИЕ.** Для включения этой функции сначала включите **Настройки > Спец. возможности > Уведомления SNS QPair** на телефоне. Эти параметры позволят получать на планшете уведомления SNS, приходящие на телефон.

**Перенос QuickМето** — сохранение текущей заметки QuickМето в Галерею планшетного ПК и синхронизация этой Галереи с Галереей телефона.

**Интернет через телефон** — автоматическое подключение планшетного ПК к интернету через мобильный телефон (в качестве точки доступа Wi-Fi). При использовании данной функции может сниматься плата за передачу данных. Для сохранения переданных данных на телефоне, телефон автоматически подключается к доверенным точкам доступа Wi-Fi в пределах диапазона.

**Стикер последнего приложения** — при разблокировке сопряженного устройства стикер показывает последнее использованное на другом устройстве приложение, если приложение установлено на планшетном ПК и на телефоне.

## QSlide

Функция QSlide обеспечивает возможность наложения окон для удобства в многозадачном режиме работы. Окна QSlide можно открывать с панели приложений QSlide на панели уведомлений или непосредственно из приложений, поддерживающих функцию QSlide.

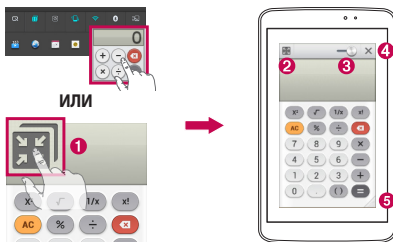



1		Коснитесь для запуска QSlide.
2		Коснитесь для отключения функции QSlide и возврата к полноэкранному отображению окна приложения.
3		Коснитесь, чтобы настроить прозрачность.
4		Коснитесь для отключения функции QSlide.
5		Коснитесь, чтобы настроить размер.

**ПРИМЕЧАНИЕ.** Функция QSlide поддерживает отображение до двух окон одновременно. Использование QSlide доступно только для таких приложений, как Видео, Интернет, Заметка, Календарь, Калькулятор, Эл. почта и Управление файлами.

- 1 Откройте панель уведомлений и коснитесь нужного приложения в разделе **Приложения QSlide**.

## ИЛИ

При использовании приложения с поддержкой QSlide коснитесь . Функция отображается постоянно в виде маленького окошка на экране.

- 2 Перетащите  для настройки уровня прозрачности. Перетащите строку заголовка QSlide для перемещения в другое место на экране.

## QuickМемо

Функция **QuickМемо** позволяет создавать заметки и снимки экрана. Делайте снимки экрана, рисуйте на них, обменивайтесь ими с членами семьи и друзьями с помощью QuickМемо.

### Создание QuickМемо

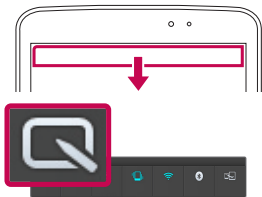

- 1 Запустите функцию QuickМемо, перетащите строку состояния вниз и коснитесь .

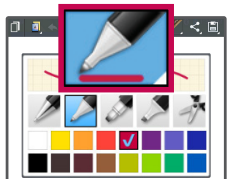

## ИЛИ

Нажмите обе кнопки громкости одновременно в течение одной секунды.

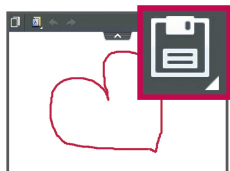

- 2 Выберите нужный пункт меню: **Тип стилуса**, **Цвет** или **Ластик**. Затем создайте заметку.









- 3 Коснитесь  для сохранения заметки. Для выключения функции QuickMemo достаточно просто коснуться клавиши **Назад** .

**ПРИМЕЧАНИЕ!** Пользуйтесь кончиками пальцев при использовании функции **QuickMemo**. Не касайтесь ногтем.

## Использование параметров QuickMemo

Доступны следующие настройки на панели инструментов QuickMemo, расположенной в верхней части экрана.

	Коснитесь, чтобы закрепить текущую заметку на экране и продолжить пользоваться планшетным ПК.
	Позволяет выбрать, использовать или не использовать фоновый экран.
	Позволяет отменять и возвращать предыдущие действия.
	Выбор типа и цвета карандаша.

	Удаление созданной заметки.
	Коснитесь, чтобы отправить заметку другим пользователям или опубликовать ее в социальной сети.
	Сохранение заметки в <b>Записная книга</b> или <b>Галерея</b> .

## Просмотр сохраненных заметок QuickMemo





На главном экране коснитесь **Приложения**  > **Галерея**  и выберите альбом **QuickMemo**.

## QuickRemote

Функция QuickRemote превращает ваш планшетный ПК в универсальный пульт ДУ, с помощью которого можно управлять телевизором, DVD или Blu-ray.

**ПРИМЕЧАНИЕ.** Функция QuickRemote может быть недоступна для некоторых устройств и регионов.

## Как открыть и настроить QuickRemote

- 1 На главном экране коснитесь **Приложения**  вкладка **Приложения** > **QuickRemote** . Вы также можете выполнить первоначальную настройку QuickRemote из панели уведомлений. Потяните строку состояния вниз, коснитесь значка **QuickRemote** .
- 2 Коснитесь  **Гостиная**, чтобы выбрать тип помещения, и коснитесь , чтобы добавить устройство.



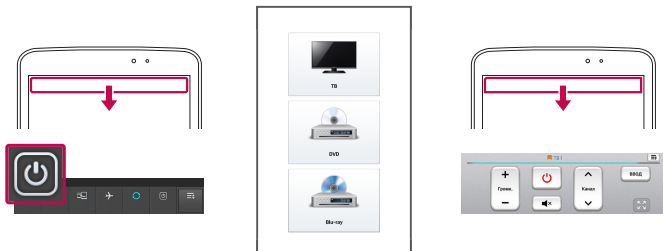



- 3 Выберите тип и производителя устройства, затем следуйте указаниям на экране для завершения настройки устройства.

**ПРИМЕЧАНИЕ.** QuickRemote работает также как и обычный пульт ДУ с инфракрасным датчиком в вашей стране или регионе. При использовании функции QuickRemote старайтесь не закрывать инфракрасный датчик, расположенный на верхней части планшетного ПК. Поддержка данной функции зависит от модели, производителя или сервисного представителя.

## Использование QuickRemote

- 1 На главном экране коснитесь **Приложения**  > **QuickRemote** , чтобы открыть панель QuickRemote со всеми установленными пультами ДУ.
- 2 Выберите пульт ДУ, который необходимо использовать, коснувшись его типа/названия в верхней части панели QuickRemote.
- 3 Используйте кнопки на появившемся пульте ДУ.

**ПРИМЕЧАНИЕ.** При добавлении пульта ДУ для телевизора, функция QuickRemote не может использовать кнопку ВВОД для настройки соответствующей удаленной поддержки. При настройке кнопки ВВОД источник входного сигнала телевизора может быть изменен. Для сброса источника входного сигнала телевизора коснитесь кнопки ВВОД на QuickRemote несколько раз (в зависимости от количества устройств, подключенных к телевизору).

## Параметры QuickRemote

Для доступа к меню параметров QuickRemote коснитесь клавиши **Меню**  (на панели сенсорных фронтальных клавиш), чтобы выбрать нужный параметр.

**ПРИМЕЧАНИЕ.** Если в фоновом режиме воспроизводится музыка, при нажатии любой кнопки QuickRemote звук на секунду выключается.



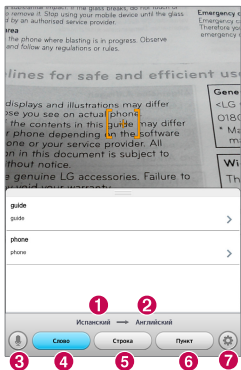

## QuickTranslator

Просто наведите камеру планшетного ПК на предложение на иностранном языке, которое вы хотите понять. Можно получать перевод в реальном времени всегда и везде.

Можно купить дополнительные словари для автономного перевода в магазине Google Play.



- 1 Язык оригинала.
- 2 Язык перевода.
- 3 Переключение в голосовой режим. Коснитесь кнопки микрофона, затем говорите.
- 4 Перевод написанного слова.
- 5 Перевод написанного предложения.
- 6 Перевод абзаца.
- 7 Доступ к настройкам QuickTranslator. Здесь можно настроить язык оригинала и язык перевода.



- 1 Коснитесь  > вкладка **Приложения** > **QuickTranslator** .
- 2 Выберите формат перевода. Коснитесь значка , **Слово**, **Строка** или **Пункт**.
- 3 Коснитесь значка Настройки  и выберите язык оригинала и перевода.
- 4 В течение нескольких секунд удерживайте планшетный ПК, направляя его на объект, который необходимо перевести.

**ПРИМЕЧАНИЕ.** Только один словарь предоставляется бесплатно. Дополнительные словари необходимо купить. Выберите из списка словарь, который следует установить бесплатно.

**ПРИМЕЧАНИЕ.** Процент распознавания может различаться в зависимости от размера, шрифта, цвета, яркости и угла наклона букв текста, который необходимо перевести.

# Часы



## Установка будильника

- 1 На главном экране коснитесь **Приложения**  > вкладка **Приложения** > **Часы**  > .
- 2 Установите требуемое время будильника.
- 3 Установите параметры **Повтор**, **Повторение сигнала**, **Вибрация**, **Мелодия**, **Громкость будильника**, **Автозапуск приложений**, **Блокировка с загадкой** и **Заметка**.
- 4 Нажмите **Сохран..**



**ПРИМЕЧАНИЕ.** Чтобы изменить настройки будильника, на экране часов коснитесь клавиши **Меню**  и выберите **Настройки**.

# Калькул-р

## Использование калькулятора



- 1 На главном экране коснитесь **Приложения**  > вкладка **Приложения** > **Калькул-р** .
- 2 Касайтесь цифровых клавиш для ввода цифр.
- 3 Для простых вычислений коснитесь необходимой функции (**+**, **-**, **×** или **÷**), после чего выберите **=**.

## ПРИМЕЧАНИЕ!

- Для более сложных вычислений коснитесь клавиши **Меню** , выберите **Научный калькулятор**, затем выберите требуемую функцию.
- Для просмотра предыдущих вычислений коснитесь клавиши **Меню**  > **История вычислений**.

## Календарь



### Добавление мероприятия в календарь

- 1 На главном экране коснитесь **Приложения**  > вкладка **Приложения** > **Календарь** .
- 2 Коснитесь левой верхней кнопки, чтобы изменить вид календаря (День, Неделя, Месяц, Год, Повестка дня, Life Square).
- 3 Коснитесь даты, для которой необходимо добавить мероприятие, затем коснитесь .
- 4 Коснитесь поля **Название мероприятия** и введите название мероприятия.
- 5 Коснитесь поля **Местоположение** и введите местоположение. Отметьте дату и введите время начала и окончания мероприятия.
- 6 Чтобы добавить к мероприятию примечание, коснитесь поля **Описание** и наберите текст.
- 7 Для того чтобы будильник срабатывал не один раз, установите **ПОВТОР**, и при необходимости установите **НАПОМИНАНИЯ**.
- 8 Коснитесь **Сохранить**, чтобы сохранить мероприятие в календаре.

**ПРИМЕЧАНИЕ.** Коснитесь и удерживайте дату на календаре для быстрого сохранения мероприятия на определенную дату. Просто введите название события и время, затем коснитесь Сохранить. Вы можете коснуться Сведения и указать более подробное описание, или обновить событие дополнительными сведениями позднее.

## Задачи

Приложение Задачи можно синхронизировать с аккаунтом MS Exchange. Можно создавать и управлять задачами с планшетного ПК, а также из приложения MS Outlook или MS Office Outlook Web Access.

- 1 На главном экране коснитесь **Приложения**  > **Задачи** .
- 2 Коснитесь значка добавления задачи **Добавить**  (в верхнем правом углу экрана).
- 3 Заполните поля **Тема**, **ДАТА ОКОНЧАНИЯ**, **ОПИСАНИЕ**, **ПОВТОР** и **НАПОМИНАНИЕ**, если это необходимо.
- 4 Коснитесь **Сохран..**

## Управление файлами

Приложение **Управление файлами** позволяет управлять файлами из внутренней/внешней памяти.





### Чтобы открыть приложение "Управление файлами"

- На главном экране коснитесь **Приложения**  > **Управление файлами** .

## Диктофон

Используйте диктофон для записи голосовых заметок и других звуковых файлов.

### Запись звука или голоса

- 1 На главном экране коснитесь **Приложения**  > вкладка **Приложения** > **Диктофон** .
- 2 Коснитесь , чтобы начать запись.
- 3 Коснитесь , чтобы завершить запись.
- 4 Коснитесь , чтобы прослушать запись.

**ПРИМЕЧАНИЕ.** Коснитесь  для доступа к списку записей. Вы можете прослушать сохраненную запись. Доступное время записи может отличаться от реального.

### Отправка записей диктофона

- 1 По окончании записи вы можете отправить файл, коснувшись .
- 2 Выберите любой из доступных способов отправки.

## Диспетчер задач

Управлять приложениями можно с помощью диспетчера задач. Можно легко проверить запущенные приложения и завершить некоторые из них.



### Параметры

- Коснитесь **Стоп** для остановки одного приложения.
- Коснитесь **Останов. все** для остановки всех запущенных приложений.
- Коснитесь клавиши **Меню**  для доступа к параметрам Справка, Сортировать и Настройки.



## POLARIS Office 5

POLARIS Office 5 — это профессиональное решение для мобильной работы с офисными документами, которое всегда и везде обеспечивает удобный просмотр на мобильном устройстве различных типов документов, включая файлы Word, Excel и PowerPoint.

### Создание нового документа

- 1 На главном экране коснитесь **Приложения**  > вкладка **Приложения** > **POLARIS Office 5** .
- 2 Зарегистрируйте ваш адрес эл. почты на странице регистрации.

**ПРИМЕЧАНИЕ.** Можно коснуться "Пропуск", чтобы игнорировать информацию о регистрации.

- 3 Коснитесь  для создания нового документа.
- 4 Коснитесь типа документа в раскрывающемся списке, затем выберите шаблон.
- 5 Введите содержимое документа с помощью инструментов в верхней части экрана и экранной клавиатуры.
- 6 По завершении работы с документом коснитесь  (в левом верхнем углу экрана), затем коснитесь **Сохран.** и введите название документа.

### Просмотр и редактирование документа на устройстве

Теперь можно легко просматривать и редактировать разнообразные типы файлов, включая документы Microsoft Office и Adobe PDF прямо на своих мобильных устройствах.

Коснитесь вкладки рабочего документа в верхней части экрана для поиска документов на планшетном ПК.

Коснитесь документа, который хотите просмотреть или отредактировать.



При просмотре документов с помощью POLARIS Office 5, объекты и макет остаются такими же, как и в исходных документах.

Для редактирования коснитесь .

## Google+



Используйте приложение Google+, чтобы оставаться на связи с другими людьми при помощи сервиса социальной сети Google.

На главном экране коснитесь **Приложения**  > вкладка **Приложения** > **Google+** .

**ПРИМЕЧАНИЕ.** Данное приложение может быть недоступно в зависимости от региона или поставщика услуг.

## Голосовой поиск

Приложение Голосовой поиск позволяет выполнять поиск веб-страниц с помощью голосового ввода вместо текстового ввода с клавиатуры.

- 1 На главном экране коснитесь **Приложения**  > вкладка **Приложения** > **Голосовой поиск** .
- 2 Произнесите ключевое слово или фразу, когда на экране появится надпись **Говорите**. Выберите одно из предложенных ключевых слов на дисплее.

**ПРИМЕЧАНИЕ.** Данное приложение может быть недоступно в зависимости от региона или поставщика услуг.

## Загрузки

Используйте данное приложение для просмотра загруженных файлов.

На главном экране коснитесь **Приложения**  > вкладка **Приложения** > **Загрузки** .

## Box

С помощью приложения Box можно легко получать доступ к файлам, их редактированию, делиться материалами и всегда иметь доступ к своим файлам с любого устройства.



**Чтобы открыть приложение Box, выполните следующие действия:**









- На главном экране коснитесь **Приложения**  > вкладка **Приложения** > **Box** .

# Настройки

## Интернет

Используйте данное приложение для доступа к Интернету. Браузер открывает широкие возможности высокоскоростного полноцветного мира игр, музыки, новостей, спорта, развлечений, а также многого другого, прямо с планшета ПК, где бы вы ни были и чем бы ни увлекались.

На главном экране коснитесь **Приложения**  > вкладка **Приложения** > **Интернет** .

	Коснитесь, чтобы вернуться назад на одну страницу.
	Коснитесь, чтобы перейти к странице, которая была вызвана после текущей. Это действие обратное касанию клавиши <b>Назад</b>  , которая используется для возврата к предыдущей странице.
	Коснитесь для перехода на главную страницу.
	Коснитесь, чтобы добавить новую вкладку.
	Коснитесь, чтобы перейти к закладкам.
	Коснитесь для запуска QSlide.
	Коснитесь, чтобы закрыть текущую вкладку.
	Коснитесь для обновления или остановки загрузки текущей страницы.

## Открытие страницы

- Чтобы открыть новую страницу, коснитесь .
- Для перехода на другую веб-страницу коснитесь страницы, чтобы просмотреть ее.

## Поиск в Интернете с помощью голоса



Коснитесь поля веб-адреса, коснитесь , произнесите ключевое слово, а затем выберите одно из предложенных ключевых слов на дисплее.

**ПРИМЕЧАНИЕ.** Данная функция может быть недоступна в зависимости от региона или поставщика услуг.

## Закладки



Чтобы открыть веб-страницу из закладок, коснитесь  на панели инструментов браузера и выберите страницу.

## История

Коснитесь  на панели инструментов браузера и выберите вкладку **История**, чтобы открыть веб-страницу из списка недавно просмотренных. Чтобы очистить историю, коснитесь клавиши **Меню**  > **Очистить историю**.

## Использование QSlide

Используйте данную функцию для доступа к Интернет, не закрывая текущее приложение.

Во время просмотра содержимого в браузере коснитесь . Можно будет просмотреть другую информацию на планшетном ПК. Для просмотра браузера во весь экран коснитесь .

## Chrome

Используйте Chrome для поиска информации и просмотра веб-страниц.

На главном экране коснитесь **Приложения**  > вкладка **Приложения** > **Chrome** .

**ПРИМЕЧАНИЕ.** Данное приложение может быть недоступно в зависимости от региона или поставщика услуг.

## Просмотр веб-страниц

Коснитесь адресной строки (в верхней части экрана), введите веб-адрес или поисковой запрос, затем коснитесь клавиши **Ввод** на клавиатуре.

## Открытие страницы

- Для перехода на новую страницу коснитесь .
- Для перехода на другую веб-страницу коснитесь нужной страницы, чтобы выбрать ее.

## Поиск в Интернете с помощью голоса

Коснитесь поля адреса, коснитесь , произнесите ключевое слово и выберите одно из предложенных ключевых слов на дисплее.

**ПРИМЕЧАНИЕ.** Данная функция может быть недоступна в зависимости от региона или поставщика услуг.

## Синхронизация с другими устройствами

Синхронизируйте открытые вкладки для использования Chrome на другом устройстве при входе с одного аккаунта Google.

Для просмотра открытых вкладок на других устройствах коснитесь клавиши **Меню**  > **Другие устройства**. Необходимо выполнить вход в один и тот же аккаунт Google на всех устройствах. Выберите веб-страницу, которую необходимо открыть.

## Добавление и просмотр закладок

Для добавления закладок коснитесь .

Чтобы открыть страницу из закладок, коснитесь клавиши **Меню**  **>**  
**Закладки.**

## Меню параметров Chrome

- **Новая вкладка** — коснитесь, чтобы открыть новую вкладку веб-страницы.
- **Новая вкладка инкогнито** — коснитесь, чтобы открыть новую вкладку в режиме инкогнито.
- **Закладки** — отображение всех веб-страниц, сохраненных в закладках.
- **Другие устройства** — отображение открытых веб-страниц на других устройствах.
- **История** — отображение данных о просмотренных страницах (веб-страницы, которые вы посещали).
- **Поделиться...** — возможность поделиться ссылкой.
- **Печать...** — коснитесь для печати изображения. Выберите для автоматического поиска принтера в вашей сети или выберите принтер вручную.
- **Найти на странице...** — позволяет выполнять поиск текста на текущей веб-странице.
- **Полная версия** — при установке флажка на вашем планшетном ПК будут загружаться полные версии веб-страниц.
- **Настройки** — изменение настроек приложения Chrome.
- **Справка** — отображение информации об использовании приложения Chrome на вашем планшетном ПК.

# Настройки

## Доступ к меню Настроек

1 На главном экране коснитесь **Приложения**  > вкладка **Приложения** > **Настройки** .

**ИЛИ**

На главном экране коснитесь **клавиши Меню**  > **Настройки**.

2 Выберите категорию настроек и установите нужный параметр.

## БЕСПРОВОДНЫЕ СЕТИ

### Wi-Fi

**Wi-Fi** — включение функции Wi-Fi для соединения с доступными сетями Wi-Fi.

Список ранее подключенных сетей Wi-Fi. Коснитесь для подключения.

**ПРИМЕЧАНИЕ.** Коснитесь Поиск (в нижней части экрана) для сканирования доступных сетей Wi-Fi.

Коснитесь клавиши Меню  в меню Wi-Fi для отображения меню параметров Wi-Fi:

**Кнопка WPS** — информация для подключения защищенной сети Wi-Fi по кнопке WPS.

**Ввод Pin-кода WPS** — информация для подключения защищенной сети с паролем WPS PIN.

**Добавить сеть** — позволяет вводить новую сеть Wi-Fi вручную.



**Wi-Fi Direct** — обеспечивает прямое подключение к Wi-Fi-устройствам без точки доступа.

**Дополнительно** — доступ к следующим расширенным настройкам Wi-Fi.

**Интерактивное руководство** — отображение полезных руководств по использованию функции Wi-Fi.

### **СОВЕТ. Как получить MAC-адрес**

Для настройки соединения с некоторыми беспроводными сетями, в которых используется MAC-фильтр, может потребоваться ввод MAC-адреса планшетного ПК в маршрутизатор.

MAC-адрес можно найти в следующем пользовательском интерфейсе: на главном экране коснитесь **Приложения**  > **Настройки**  > **Wi-Fi** > **клавиша Меню**  > **Дополнительно** > **MAC-адрес**.

## **Bluetooth**

Включение или выключение функции беспроводной передачи данных Bluetooth. При включенной функции Bluetooth можно сопрягать и подключать другие устройства Bluetooth.

Коснитесь клавиши Меню  в меню Bluetooth для доступа к параметрам Bluetooth.

**Редактировать имя планшета** — изменение имени планшетного ПК для удобства опознавания при сопряжении и подключении.

Укажите новое имя планшетного ПК, затем коснитесь Сохранить.

**Время видимости** — настройка временного интервала, в течение которого планшетный ПК будет видим для других устройств Bluetooth при сопряжении и подключении. Выберите вариант **2 мин.**, **5 мин.**, **1 час** или **Постоянно**.

**Показать полученные файлы** — отображение списка принятых по Bluetooth файлов.

**Интерактивное руководство** — отображение полезных руководств по использованию функции Bluetooth.



## Передача данных

Отображение передачи данных.

### Еще...

Позволяет обмениваться папками с другими устройствами при помощи беспроводной связи.

**Режим "В самолете"** — чтобы включить, установите флажок **Режим "В самолете"**. Активация режима "В самолете" отключает все беспроводные соединения.

**Беспроводной накопитель** — позволяет управлять файлами на планшетном ПК с помощью компьютера или копировать файлы с компьютера на планшетный ПК без соединения USB. Убедитесь, что планшетный ПК и компьютер подключены к одной сети.

Затем введите Интернет-адрес, указанный на планшетном ПК, в адресную строку браузера на компьютере.

**Miracast** — зеркально отражает по беспроводной связи изображение и звук с планшетного ПК на порт связи Miracast или ТВ.

**SmartShare Beam** — включите, чтобы получать мультимедийное содержимое с телефонов или планшетов LG через SmartShare Beam.

**Медиасервер** — общий доступ к мультимедиа для близлежащих устройств по DLNA.

**VPN** — отображение списка Виртуальных частных сетей (VPN), настроенных ранее. Позволяет добавлять различные виды VPN.

**ПРИМЕЧАНИЕ.** Установите PIN-код или пароль для блокировки экрана перед использованием хранилища учетных данных.

# УСТРОЙСТВО

## Звук

**Профили** — можно выбрать Звук, Только вибрация или Без звука.

**Громкость** — управление громкостью звука уведомлений, отклика на касание и системы, музыки, видео, игр и других медиафайлов.

**Звук уведомления** — настройка мелодии уведомления по умолчанию.

**Звуки при прикосновении** — настройка воспроизведения сигнала при нажатии клавиш, значков и других элементов, реагирующих на касание.

**Звук блокировки экрана** — настройка воспроизведения звука при блокировке или разблокировке экрана.

**Вибрация при прикосновении** — позволяет настроить вибрационный отклик при прикосновении к дисплею планшетного ПК.

## Дисплей

### Главный экран

**Тема** — установка темы экрана устройства.

**Обои** — установка обоев для использования на главном экране.

**Эффекты на экране** — установка эффекта при проведении пальцем для перехода между экранами.

**Разрешить закольцовывание главного экрана** — установите флажок, чтобы настроить непрерывную прокрутку главных экранов и устранить необходимость их прокручивания в обратном направлении, когда вы достигнете конца.

**Резервное копирование и восстановление главного экрана** — позволяет создавать резервные копии и восстанавливать конфигурации и темы приложений и виджетов.

**Do you know?** — включите этот параметр для отображения страницы справки **Do you know?** на дополнительном главном экране.

**Справка** — отображение информации об управлении главным экраном.

## **Блокировка экрана**

**Способ блокировки экрана** — установка типа блокировки для защиты планшетного ПК. Открытие нескольких экранов, которые ознакомят вас с составлением комбинации разблокировки экрана. Если установлен Графический ключ, то при включении планшетного ПК или активации экрана появится запрос на воспроизведение комбинации разблокировки, с тем чтобы разблокировать экран.

**Эффекты на экране** — установите настройки эффектов на экране.

**Анимация погоды** — установите флажок, чтобы включить анимацию погоды для текущего местоположения или установленного основного города в настройке Погода, в соответствии с автоматическими обновлениями данных.

**Обои** — установите Обои экрана блокировки. Выберите их из **Галерея** или **Галерея фоновых рисунков**.

**Ярлыки** — позволяет изменять клавиши быстрого доступа на Экране блокировки.

**Сведения о владельце** — установите флажок, чтобы настроить отображение имени владельца на экране блокировки. Коснитесь, чтобы ввести текст, отображаемый в качестве сведений о владельце.

**Только книжный формат** — установите флажок, чтобы всегда отображать экран блокировки только в книжном формате.

**Таймер блокировки** — позволяет задать время ожидания экрана перед его автоматической блокировкой.

**Мгновенная блокировка кнопкой питания** — установите флажок для мгновенной блокировки экрана при нажатии кнопки Питание/Блокировка. Этот параметр отменяет настройку блокировочного таймера.

**Яркость** — настройка яркости экрана.

**Время до отключения экрана** — установка времени до отключения экрана.

**Включить экран** — установите флажок, чтобы активировать функцию "Включить экран" для включения и выключения экрана. Для включения экрана два раза быстро коснитесь центра экрана. Для выключения экрана дважды коснитесь строки состояния, пустой области на главном экране или экране блокировки. Для получения наилучших результатов не двигайте планшетный ПК во время использования функции "Включить экран".

**Эффект выключения экрана** — установка эффекта выключения экрана.

**Автоповорот экрана** — настройка автоматической смены ориентации при поворачивании планшетного ПК.

**Заставка** — коснитесь переключателя "Заставка", чтобы включить или выключить. При включенной функции можно установить отображение заставки, если планшет находится в спящем режиме в док-станции или в режиме зарядки. Выберите из вариантов Часы, Цвет, Фоторамка и Таблица с фотографиями.

**ПРИМЕЧАНИЕ.** Зарядка может выполняться медленнее при включенной экранной заставке.

**Тип шрифта** — изменение типа шрифта дисплея.

**Размер шрифта** — изменение размера шрифта дисплея.

**Умный экран** — экран остается включенным, если устройство определяет, что вы смотрите на дисплей.

**Умное видео** — установите флажок, чтобы приостановить видео на то время, пока вы не смотрите на экран.

**Фронтальные сенсорные кнопки** — настройте фронтальные сенсорные кнопки, отображаемые в нижней части любого экрана. Определите, какие из них будут отображаться, их положение в строке и внешний вид. Выберите кнопки, порядок расположения, тему и фон.

**Калибровка датчика движения** — позволяет улучшить точность наклона и скорость датчика.

## Карта SD и внутренняя память

**ВНУТРЕННЯЯ ПАМЯТЬ** — отображение общего объема памяти устройства и перечисление типов данных, использующих память.

**КАРТА SD** — отображение общего объема памяти на карте microSD.

### Всего места

**Подключить/Отключить карту SD** — установка и отключение карты microSD из планшетного ПК для доступа к хранящимся на ней данным, форматирования карты или ее безопасного извлечения. Эта настройка будет затенена, если карта microSD не установлена, уже отключена или подключена к компьютеру.

**Очистить карту SD** — навсегда удаляет все данные на карте microSD и готовит ее для использования в планшетном ПК.

## Аккумулятор

**СВЕДЕНИЯ О БАТАРЕЕ** — просмотр уровня заряда аккумулятора, используемого для работы устройства. Уровень заряда аккумулятора отображается в процентах. Также отображается оставшееся время использования.

**Уровень заряда аккумулятора в процентах в строке состояния** — отображение заряда аккумулятора в процентах в строке состояния.

**ЭНЕРГОСБЕРЕЖЕНИЕ** — управление аккумулятором для объектов энергосбережения. Коснитесь переключателя , чтобы включить данную функцию. Коснитесь **Энергосбережение** для установки следующих параметров.

- **Автосинхронизация:** отключение автосинхронизации.
- **Wi-Fi:** отключение Wi-Fi, если передача данных не используется.

- **Bluetooth:** отключение Bluetooth при отсутствии соединения.
- **Вибрация при прикосновении:** отключение отклика на касание.
- **Яркость:** настройка яркости экрана.
- **Время до отключения экрана:** настройка времени до отключения экрана.

**Справка** — коснитесь, чтобы прочитать советы по энергосбережению.

## Приложения

Отображение списков работающих и загруженных приложений.

Проведите пальцем влево или вправо, чтобы отобразить одну из трех вкладок в верхней части экрана для просмотра подробной информации о **ЗАГРУЖЕННЫЕ, РАБОТАЮЩИЕ** и **ВСЕ** приложений.

Коснитесь приложения для просмотра дополнительной информации, коснитесь **Остановить принудительно**, затем **ОК** для завершения работы приложения.

## Slide Aside

С помощью трех пальцев можно сохранять запущенные приложения в левой части экрана или возвращать их на экран.

## ЛИЧНЫЕ

### Аккаунты и синхронизация

Разрешение приложениям синхронизировать данные в фоновом режиме вне зависимости от того, используется приложение в настоящий момент или нет. Снятие флажка с этого параметра позволит продлить срок службы аккумулятора и снизит интенсивность операций по передаче данных (но остановит их выполнение).

## Облако

Коснитесь **Добавить аккаунт**, чтобы воспользоваться функцией "Облако".

## Пользователи

Установите флажок, чтобы настроить отображение имени владельца устройства на экране блокировки. Коснитесь , чтобы ввести текст, отображаемый в качестве сведений о владельце.

**Добавить пользователя** — позволяет добавить новый аккаунт для планшетного ПК и использовать функцию "Несколько пользователей".

## Местоположение

### Режим

**Высокая точность** — использование GPS, Wi-Fi и сетей мобильной связи для определения местоположения.

**Экономия заряда аккумулятора** — использование Wi-Fi и сетей мобильной связи для определения местоположения.

**Только GPS** — использование GPS для определения местоположения.

**ПОСЛЕДНИЙ ЗАПРОС ИНФОРМАЦИИ О МЕСТОПОЛОЖЕНИИ** — отображение приложений, которые недавно запрашивали данные о вашем местоположении.

### ОПРЕДЕЛЕНИЕ МЕСТОПОЛОЖЕНИЯ

**Отправка геоданных** — возможность просматривать настройки местоположения Google.

## Безопасность

**Шифровать планшет** — позволяет зашифровать данные на планшетном ПК для обеспечения их безопасности. Для дешифровки данных требуется вводить PIN-код или пароль при каждом включении планшетного ПК.

**Зашифровать карту SD** — позволяет зашифровать данные на карте MicroSD для обеспечения их безопасности.

**Отображать пароль при наборе** — отображение последнего символа при вводе скрытого пароля.

**Администраторы устройства** — просмотр или отключение администраторов устройства.

**Неизвестные источники** — установка по умолчанию для приложений из сторонних интернет-магазинов.

**Верифицировать приложения** — запрещает установку или выдает предупреждение перед установкой приложений, которые могут нанести вред.

**Тип хранилища** — отображение типа накопителя.

**Доверенные сертификаты** — отображать доверенные сертификаты Центра Сертификации.

**Установить из памяти** — установка зашифрованного сертификата.

**Удалить сертификаты** — удаление всех сертификатов.

## Язык и клавиатура

Используйте параметры "Язык и клавиатура" для выбора языка текста на планшетном ПК, а также для настройки экранной клавиатуры, включая слова, добавленные в словарь.

## Резервная копия и сброс

**Резервное копирование данных** — выполнение резервного копирования параметров и данных приложений на сервере Google.

**Сохранить данные аккаунта** — установка аккаунта, в котором следует сохранять данные резервного копирования.

**Автовосстановление** — восстановление параметров и данных приложений после их переустановки на устройстве.



**Сервис резервного копирования LG** — выполняет резервное копирование всей информации с устройства и восстанавливает ее в случае потери данных или замены.

**Сброс настроек** — сброс настроек до заводских значений и удаление всех данных. После сброса настроек появится запрос на предоставление информации, которая уже предоставлялась при первом запуске системы Android.

## СИСТЕМА

### Дата и время

Используйте **Дата и время**, чтобы задать форму отображения дат. Также вы можете использовать эти параметры для установки времени и часового пояса, и для определения текущего времени с помощью сотовой связи.

### Спец. возможности

**Спец. возможности** используются для конфигурации подключаемых модулей, установленных на планшетном ПК.

**ПРИМЕЧАНИЕ.** Выбор данного параметра доступен при наличии дополнительного модуля.

**TalkBack** — позволяет настроить функцию TalkBack, которая помогает людям со слабым зрением, предоставляя голосовой отклик. Коснитесь переключателя **TalkBack**  в правом верхнем углу экрана, чтобы включить его. Коснитесь **Настройки** в нижней части экрана для установки настроек функции TalkBack.

**Крупный текст** — установите флажок для увеличения размера текста.

**Инвертирование цвета** — установите флажок, чтобы инвертировать цвета.

**Настройка цвета** — возможность отображения картинки на экране с большим цветовым контрастом. Коснитесь переключателя , чтобы включить данную функцию.

**Жесты для увеличения** — позволяет увеличивать и уменьшать масштаб тройным касанием экрана.

**Затенить** — установка затенения экрана.

**Моно звук** — установите флажок, чтобы разрешить направлять звук гарнитурой по правому и левому каналам.

**Добавить подписи** — позволяет индивидуально настраивать подписи и субтитры для пользователей с нарушениями слуха. Коснитесь переключателя , чтобы включить данную функцию.

**Время отклика на касание** — настройка времени отклика при касании экрана. Доступны параметры **Короткий**, **Средний** и **Длинный**.

**Universal touch** — переключите  для включения или отключения. Функция Universal touch может заменить все аппаратные кнопки.

**Автоповорот экрана** — установите флажок, чтобы разрешить устройству поворачивать экран в зависимости от ориентации устройства (книжной или альбомной).

**Озвучить пароли** — флажок для активации запроса голосового подтверждения при вводе пароля.

**Быстрая клавиша для настроек специальных возможностей** — настройка легкого, быстрого доступа к избранным функциям при тройном касании клавиши главного экрана.

**Преобразование текста в речь** — преобразование текста в речь обеспечивает слышимое чтение текста, например, содержимого текстовых сообщений.

## Подключение к ПК

**Тип USB-соединения** — выберите требуемый режим: **Зарядите планшет**, **Синхронизация носителя (MTP)**, **Программное обеспечение LG** или **Отправить изображения (PTP)**.

**Запрос при подключении** — запрос режима USB-соединения при подключении к компьютеру.

**Справка** — справка по соединению USB.

**PC Suite** — выберите этот параметр путем установки флажка, чтобы использовать LG PC Suite с помощью подключения Wi-Fi. Обратите внимание на то, что сеть Wi-Fi должна быть подключена для LG PC Suite с помощью Wi-Fi-соединения.

**Справка** — справка по программному обеспечению LG.

## Аксессуары

**Quick Cover** — активация Quick Cover для автоматического включения или выключения.

**USB-накопитель Plug & Pop** — выбор функции Plug & Pop для USB-накопителя. Установите флажок для опции "Панель приложений", чтобы автоматически отображать панель приложений при подключении USB кабеля OTG (On-the-Go). Коснитесь **Редактировать панель приложений**, чтобы изменить набор доступных приложений.

**Функция Plug & Pop для гарнитуры** — выбор функции Plug & Pop для гарнитуры. Установите флажок для опции "Панель приложений", чтобы автоматически отображать панель приложений при подключении гарнитуры. Коснитесь "Редактировать панель приложений", чтобы изменить набор доступных приложений.

**Функция Plug & Pop для док-станции** — выбор функции Plug & Pop для док-станции. Установите флажок для опции "Панель приложений", чтобы автоматически отображать панель приложений при подключении док-станции. Коснитесь **Редактировать панель приложений**, чтобы изменить набор доступных приложений.

## Печать

Позволяет отправлять на печать содержимое экранов определенного типа (например, веб-страницы в браузере Chrome), если принтер и устройство Android подключены к той же сети Wi-Fi.

## О планшете

Это меню позволяет управлять обновлениями программного обеспечения и просматривать различную информацию о вашем планшетном ПК.

**Имя планшета** — позволяет задать имя планшетного ПК.

**Центр обновлений** — позволяет проверять наличие доступных обновлений для ПО и приложений.

**Аккумулятор** — позволяет просматривать состояние батареи, уровень заряда и расход заряда аккумулятора.

**Сведения об аппаратном оборудовании** — позволяет просматривать номер модели, IP-адрес, время работы, CSN MAC-адрес Wi-Fi и адрес Bluetooth.

**Сведения о ПО** — позволяет просмотреть версию Android, версию Kernel, версию сборки и версию ПО.

**Юридическая информация** — позволяет просмотреть лицензии на ПО с открытым исходным кодом и юридическую информацию Google.

## Сведения о резервном копировании и восстановлении данных с планшетного ПК

Рекомендуется регулярно создавать и сохранять во встроенной памяти файл резервной копии, особенно перед обновлением программного обеспечения. Сохранение текущего файла резервной копии в памяти устройства хранения может позволить восстановить данные устройства при его утере, краже и других непредвиденных обстоятельствах.



Данное приложение LG Backup поддерживается смартфонами и планшетными ПК LG, другими версиями программного обеспечения и операционных систем. Поэтому при покупке нового смартфона или планшетного ПК LG можно скопировать данные с предыдущего устройства на новое.

Если на смартфоне или планшетном ПК имеется предварительно загруженное приложение Backup, вы можете выполнить резервное копирование и восстановление практически всех данных, включая загруженные и предустановленные приложения, закладки, записи календаря, контакты, настройки главного экрана и системы. Также вы можете:

- Вручную выполнять резервное копирование устройства.
- Создавать расписание автоматического резервного копирования устройства.
- Восстанавливать данные на устройстве.



**Осторожно!** Во избежание непредвиденного отключения во время операций резервного копирования или восстановления из-за недостаточного заряда аккумулятора необходимо, чтобы аккумулятор всегда был полностью заряжен.

## Резервное копирование данных планшетного ПК с помощью LG Backup

- 1 На главном экране коснитесь **Приложения**  > вкладка Приложения > **LG Backup**  > **Резервное копирование**.
- 2 Установите флажки напротив данных, которые необходимо скопировать, и выберите **Далее**.
- 3 На экране "Местоположение резервной копии" коснитесь **Внутренняя память** или **Карта SD**, затем коснитесь **Начало**.
- 4 Когда все выбранные файлы будут скопированы, появится сообщение **Резервное копирование завершено**.

## Создание расписания для автоматического резервного копирования

Также можно запрограммировать автоматическое резервное копирование данных на планшетном ПК в соответствии с установленным расписанием. Для этого выполните следующие действия:

- 1 На главном экране коснитесь **Приложения**  > вкладка **Приложения** > **LG Backup**  > **Запланированное создание резервной копии**.
- 2 Коснитесь **Объекты резервного копирования** и установите флажок напротив элемента, который требуется скопировать.
- 3 Коснитесь **Местоположение резервной копии**, коснитесь **Внутренняя память** или **Карта SD**.
- 4 Коснитесь **Время резервного копирования**, чтобы установить интервал повтора **Ежедневно**, **Еженедельно**, **Каждые две недели**, **Ежемесячно** и коснитесь **Готово**.
- 5 Коснитесь переключателя , чтобы включить данную функцию.

## Восстановление данных на планшетном ПК

**ПРИМЕЧАНИЕ.** Перед восстановлением файлов резервного копирования с планшетного ПК удаляются все файлы.

- 1 На главном экране коснитесь **Приложения**  > вкладка **Приложения** > **LG Backup**  > **Восстановление и управление файлами**.
- 2 На экране **Восстановление** выберите файл резервной копии, который содержит данные для восстановления.
- 3 Установите флажки рядом с элементами, которые необходимо восстановить, и выберите **Далее** для восстановления на планшетный ПК.

**ПРИМЕЧАНИЕ.** Обратите внимание на то, что данные планшетного ПК будут заменены на содержание резервной копии.

- 4 Если файл резервной копии зашифрован, введите пароль, который был установлен для шифрования.
- 5 После восстановления выбранных файлов планшетный ПК автоматически выполнит перезагрузку.

**ПРИМЕЧАНИЕ.** Для усиления защиты можно активировать шифрование для шифрования файлов резервного копирования.

# Обновление ПО планшетного ПК

## Обновление ПО планшетного ПК

Данная функция позволяет удобно обновлять ПО планшетного ПК до последней версии через Интернет без необходимости посещения сервис-центра. Подробнее об использовании этой функции можно узнать по адресу: <http://www.lg.com>

Поскольку процедура обновления программного обеспечения устройства требует предельной внимательности, выполняйте все указания и читайте все сообщения, появляющиеся на экране на каждом этапе. Помните, что отсоединение USB-кабеля или аккумулятора в процессе обновления программного обеспечения может привести к серьезной неисправности планшетного ПК.

## Обновление ПО планшетного ПК LG беспроводным способом (OTA)

Данная функция позволяет обновлять ПО планшетного ПК до последней версии беспроводным способом без подключения кабеля передачи данных USB. Эта функция доступна, только если и когда компания LG выпускает новую версию ПО для вашего устройства. Сначала вы можете проверить наличие новой версии ПО для вашего планшетного ПК:

На главном экране коснитесь клавиши **Меню**  > **Настройки** > **О планшете** > **Сведения о ПО**.

Для обновления ПО планшетного ПК на главном экране коснитесь клавиши **Меню**  > **Настройки** > **О планшете** > **Центр обновлений** > **Обновление ПО** > **Проверить наличие обновления**.



**ПРИМЕЧАНИЕ.** Компания LG оставляет за собой право выпускать обновления встроенного ПО только для отдельных моделей по своему усмотрению и не гарантирует наличие нового встроенного ПО для всех моделей.

**ПРИМЕЧАНИЕ.** Ваши личные данные из внутренней памяти планшетного ПК, включая сведения об аккаунте Google, о других аккаунтах, данные и настройки системы и приложений, а также загруженные приложения и лицензия DRM, могут быть потеряны в процессе обновления ПО. Поэтому LG рекомендует сохранять резервные копии личных данных перед обновлением ПО планшетного ПК. LG не несет ответственности за потерю личных данных.

# Аксессуары

Данные аксессуары подходят для использования с вашим планшетным ПК.  
(Описанные ниже аксессуары могут не входить в комплект поставки и приобретаться дополнительно).

**Универсальный адаптер**

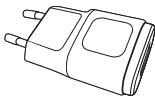

**Кабель передачи данных**

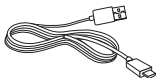

**Краткое руководство**



## **ПРИМЕЧАНИЕ!**

- Всегда используйте только оригинальные аксессуары LG. Использование других аксессуаров может вызвать аннулирование гарантии.
- В разных регионах в комплект поставки входят разные аксессуары.

# Устранение неисправностей

В данной главе перечислены некоторые проблемы, которые могут возникнуть при эксплуатации планшетного ПК. При возникновении некоторых неисправностей требуется обращение к поставщику услуг, однако большую часть проблем можно с легкостью устранить самостоятельно.

Сообщение	Возможные причины	Возможные меры по устранению
Невозможно установить приложения	Не поддерживается поставщиком услуг или требуется регистрация.	Обратитесь к поставщику услуг.
Ошибка зарядки	Аккумулятор разряжен.	Зарядите аккумулятор.
	Слишком высокая или низкая температура окружающей среды.	Убедитесь, что планшетный ПК заряжается при нормальной температуре.
	Проблемы с контактами	Проверьте зарядное устройство и подключение кабеля питания к планшетному ПК.
	Отсутствует напряжение	Подключите зарядное устройство в другую розетку.
	Зарядное устройство повреждено	Замените зарядное устройство.
	Недопустимое зарядное устройство	Используйте только оригинальные аксессуары LG.

Сообщение	Возможные причины	Возможные меры по устранению
Не удается получить/отправить фото	Память переполнена	Удалите часть изображений с планшетного ПК.
Файлы не открываются	Неподдерживаемый формат файлов.	Проверьте поддерживаемые форматы файлов.
Нет звука	Режим вибрации	Откройте настройки меню Звук, чтобы проверить, не включен ли режим вибрации или бесшумный режим.

### Информация об импортере

- 1) Импортер в Россию: Общество с ограниченной ответственностью «ЛГ Электроникс РУС», 143160, Московская область, Рузский р-н, С.П. Дороховское, 86км. Минского шоссе, д.9
- 2) Импортер в Казахстан : LG Electronics in Almaty, Kazakhstan

### Информация об импортере

«ЛГ Электроникс Инк.»  
 Корея, 150-721, , Сеул, Йеонгде-унгпо-гу, Йеоуи-до-донг 20,  
 ЛГТвин Тауэр



УКРАЇНСЬКА

# Посібник користувача

- Зображення екрана й ілюстрації можуть відрізнятися від того, що ви бачите на реальному планшеті.
- Деякий вміст цього посібника може не стосуватися вашого пристрою залежно від програмного забезпечення і постачальника послуг. Уся інформація в цьому документі може бути змінена без повідомлення.
- Цей телефон не рекомендується для використання особами з вадами зору, враховуючи наявність у ньому сенсорної клавіатури.
- © Компанія LG Electronics, Inc., 2014. Усі права застережено. LG і логотип LG є зареєстрованими товарними знаками корпорації LG Group та її відповідних представництв. Усі інші товарні знаки є власністю їхніх відповідних власників.
- Google™, Google Maps™, Gmail™, YouTube™, Hangouts™ та Play Store™ є товарними знаками компанії Google, Inc.

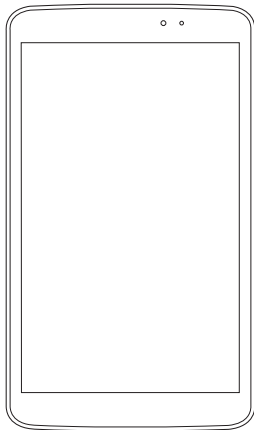

<b>Про цей посібник користувача</b> .....	5
Про цей посібник користувача.....	5
Товарні знаки .....	6
DivX HD .....	6
Dolby Digital Plus .....	7
<b>Рекомендації щодо безпеки та ефективного використання</b> .....	8
<b>Важливе повідомлення</b> .....	18
<b>Ознайомлення з пристроєм</b> .....	23
Огляд планшету.....	23
Заряджання планшету .....	25
Оптимізація заряду акумулятора .....	26
Щоб подовжити тривалість роботи акумулятора.....	27
Перевірка рівня заряду акумулятора.....	27
Для перевірки та керування функціями, що використовують заряд акумулятора.....	27
Встановлення карти пам'яті microSD....	28
Виймання карти microSD.....	29
Форматування карти microSD .....	29
Блокування та розблокування екрана.....	30
<b>Головний екран</b> .....	31
Поради щодо використання сенсорного екрана .....	31
Натиснути або торкнутись.....	31
Торкнутись та утримувати.....	31
Перетягування.....	31
Проведення пальцем.....	32
Подвійне натискання .....	32
Масштабування зведенням.....	32
Обертання екрану .....	32
Включити екран .....	32
<b>Домашній екран</b> .....	33
Персоналізація головного екрана.....	35
<b>Відкривання останніх використовуваних програм</b> .....	35
<b>Сповіщення</b> .....	36
Проведення пальцем вниз для відображення сповіщень і параметрів.....	36
Швидкі налаштування на панелі сповіщень .....	37
Упорядкування пунктів меню швидких налаштувань на панелі сповіщень.....	37
Програми QSlide на панелі сповіщень.....	38
Використання програм QSlide.....	38
Іконки-індикатори в рядку стану .....	38
<b>Декілька користувачів</b> .....	40
<b>Повзунок у бік</b> .....	41
<b>Plug &amp; Pop</b> .....	42
<b>Створення знімка екрану</b> .....	43
Використання QuickMemo для одержання знімку екрану.....	43
Використання програми Capture plus для створення знімку екрану.....	43
<b>Екранна клавіатура</b> .....	44
Введення літер із діакритичними знаками.....	44
<b>Налаштування облікового запису Google</b> .....	45
<b>Під'єднання до мереж і пристроїв</b> .....	46
<b>Wi-Fi</b> .....	46
Під'єднання до мереж Wi-Fi.....	46

Увімкнення Wi-Fi і підключення до мережі Wi-Fi.....	46	Одержання електронної пошти .....	56
<b>Bluetooth</b> .....	<b>47</b>	<b>Камера</b> .....	<b>57</b>
Увімкнення Bluetooth і створення пари між планшетом і пристроєм Bluetooth.....	47	Використання видошукача.....	57
Надсилання даних через бездротову функцію Bluetooth.....	48	Використання розширених налаштувань.....	58
Отримання даних через бездротову функцію Bluetooth.....	48	Швидка фотозйомка .....	59
<b>SmartShare</b> .....	<b>49</b>	Після фотозйомки .....	60
Обмін вмістом із різноманітними пристроями.....	49	Перегляд збережених фотографій.....	61
Відтворення/Надсилання.....	49	<b>Відеокамера</b> .....	<b>62</b>
<b>Використання вмісту розміщених неподалік пристроїв</b> .....	<b>50</b>	Використання видошукача.....	62
Під'єднання пристроїв .....	50	Використання розширених налаштувань.....	63
Пошук інших пристроїв.....	50	Швидка відеозйомка .....	64
<b>Під'єднання до комп'ютера за допомогою USB-кабелю</b> .....	<b>50</b>	Після запису відео .....	64
Перенесення музики, фотографій та відеофайлів у режимі зовнішньої пам'яті USB.....	50	Перегляд збереженого відео .....	64
Синхронізація із медіапрогравачем Windows.....	51	Регулювання гучності під час перегляду відео .....	65
<b>Контакти</b> .....	<b>52</b>	<b>Мультимедія</b> .....	<b>66</b>
Пошук контакту .....	52	<b>Галерея</b> .....	<b>66</b>
Додавання нового контакту .....	52	Перегляд зображень.....	66
Вибрані контакти .....	52	Збільшення і зменшення.....	67
Створення групи .....	53	Відтворення відео .....	67
<b>Ел. пошта</b> .....	<b>54</b>	Видалення фото та відео.....	67
Керування обліковим записом електронної пошти.....	54	Налаштування знімка як шпалери.....	67
Робота з папками облікового запису ...	55	<b>Слайд-шоу</b> .....	<b>68</b>
Створення і надсилання електронної пошти .....	55	<b>Відео</b> .....	<b>68</b>
		Відтворення відео .....	68
		<b>Музика</b> .....	<b>69</b>
		Відтворення пісні.....	69
		<b>Інструменти</b> .....	<b>72</b>
		QPair .....	72
		QSlide .....	74
		QuickMemo.....	75

QuickRemote .....	77	СИСТЕМА.....	101
QuickTranslator .....	79	LG Backup.....	105
Будильник .....	80	Про резервне копіювання даних і	
Калькул-р.....	81	відновлення інформації планшету.....	105
Календар.....	81	Створення резервної копії даних	
Завдання .....	82	планшету за допомогою LG Backup.....	106
Файловий менеджер .....	82	Розклад автоматичного резервного	
Диктофон.....	83	копіювання.....	106
Диспетчер задач.....	83	Відновлення даних планшету .....	107
POLARIS Office 5 .....	84	Оновлення ПЗ планшету.....	108
Google+ .....	85	Оновлення ПЗ планшету.....	108
Голосовий пошук.....	85	Бездротове оновлення програмного	
Завантаж. ....	86	забезпечення для мобільного	
Vox.....	86	телефону LG (OTA) .....	108
<b>Веб.....</b>	<b>87</b>	Аксессуары.....	110
<b>Інтернет.....</b>	<b>87</b>	Усунення несправностей .....	111
Відкриття сторінки.....	87		
Голосовий пошук в Інтернеті.....	88		
Закладки .....	88		
Журнал.....	88		
Користування функцією QSlide .....	88		
<b>Chrome.....</b>	<b>88</b>		
Перегляд веб-сторінок .....	89		
Відкриття сторінки.....	89		
Голосовий пошук в Інтернеті.....	89		
Синхронізація з іншими пристроями.....	89		
Додавання та перегляд закладок.....	90		
Меню Chrome .....	90		
<b>Налаштув.....</b>	<b>91</b>		
Доступ до меню налаштувань .....	91		
<b>БЕЗДРІТОВІ МЕРЕЖІ .....</b>	<b>91</b>		
<b>ПРИСТРІЙ.....</b>	<b>94</b>		
<b>ОСОБИСТЕ .....</b>	<b>99</b>		



# Про цей посібник користувача

## Про цей посібник користувача

- Перед використанням пристрою уважно прочитайте цей посібник користувача. Це гарантуватиме безпечне та правильне використання пристрою.
- Деякі зображення і знімки екрана в цьому посібнику користувача можуть бути іншими на планшеті.
- Ваш вміст може відрізнятися від остаточного продукту чи програмного забезпечення, що надається постачальниками послуг чи операторами. Цей вміст може бути змінено без попередження. Нову версію цього посібника користувача можна завантажити на веб-сайті LG за адресою [www.lg.com](http://www.lg.com).
- Програми планшету та їхні функції можуть різнитися залежно від країни, регіону чи технічних характеристик апаратного забезпечення. Компанія LG не несе відповідальності за виникнення проблем із функціонуванням внаслідок використання програм, розроблених іншими постачальниками, ніж LG.
- Компанія LG не несе відповідальності за виникнення проблем із функціонуванням чи сумісністю внаслідок редагування параметрів реєстру чи зміни програмного забезпечення операційної системи. Будь-яка спроба змінити операційну систему може призвести до збою у роботі телефону чи його програм.
- Програмне забезпечення, аудіо, шпалери, зображення та інші мультимедійні файли, що додаються до телефону, ліцензовано для обмеженого використання. У разі видобування і використання цих матеріалів для комерційних чи інших цілей ви можете порушувати авторські права. Як користувач ви повністю відповідаєте за незаконне використання мультимедійних даних.

- За користування послугами передачі даних, такими як обмін повідомленнями, завантаження, автоматична синхронізація чи визначення місцезнаходження, може стягуватися додаткова плата. Для запобігання додатковим витратам виберіть тарифний план, який вам підходить. Для отримання додаткової інформації зверніться до постачальника послуг.

## Товарні знаки

- Назва та логотип LG є зареєстрованими товарними знаками LG Electronics.
- Усі інші товарні знаки та авторські права є власністю їхніх відповідних власників.



**ПРО DIVX VIDEO:** DivX® – це цифровий відеоформат, створений DivX, LLC, дочірньою компанією корпорації Rovi. Цей пристрій має офіційну сертифікацію DivX Certified® і пройшов прискіпливе тестування для підтвердження, що на ньому можна відтворювати відео у форматі DivX. Щоб отримати докладнішу інформацію та дізнатися про програмне забезпечення для конвертування відеофайлів у формат DivX, відвідайте сайт [divx.com](http://divx.com).

**ІНФОРМАЦІЯ ПРО DIVX VIDEO-ON-DEMAND:** Цей сертифікований DivX® Certified® пристрій слід зареєструвати, щоб мати змогу відтворювати вміст DivX Video-on-Demand (VOD – відео на вимогу). Для отримання реєстраційного коду виберіть розділ "DivX VOD" у меню налаштування пристрою. Докладнішу інформацію про виконання процедури реєстрації дивіться на веб-сайті [vod.divx.com](http://vod.divx.com).

Сертифіковано компанією DivX® для відтворення відео DivX® із роздільною здатністю HD 720р, включаючи високоякісний вміст. DivX®, DivX Certified® та відповідні логотипи є товарними знаками корпорації Rovi та її дочірніх компаній і використовуються згідно ліцензії.

**ПРИМІТКА. Програмне забезпечення з відкритим кодом**

Щоб отримати відповідний вихідний код програмного забезпечення за ліцензіями GPL, LGPL, MPL тощо, відвідайте веб-сайт <http://opensource.lge.com/>

Усі відповідні умови ліцензійних угод, відмови від відповідальності та повідомлення можна завантажити з вихідним кодом.

**Dolby Digital Plus**  **DOLBY.  
DIGITAL PLUS**

Виготовлено за ліцензією Dolby Laboratories. "Dolby", "Dolby Digital Plus" і символ подвійної літери "D" є товарними знаками Dolby Laboratories.

# Рекомендації щодо безпеки та ефективного використання

Прочитайте цю коротку інструкцію. Недотримання викладених у ній вказівок може бути небезпечним або протизаконним.

У пристрій вбудовано програмний інструмент, який збиратиме дані про несправність у випадку виникнення такої несправності. Цей інструмент збирає лише дані, пов'язані з несправностями, такі як рівень сигналу та завантажені програми. Журнал призначено лише для визначення причини несправності. Такі журнали зашифровані і можуть надаватися лише авторизованим центрам обслуговування LG у випадку звернення в такий центр для ремонту пристрою.

## Випромінювання радіочастотної енергії

Інформація щодо впливу радіохвиль та Коефіцієнту Питомого Поглинання (SAR).

Модель планшетного ПК LG-V500 розроблено відповідно до вимог безпеки щодо радіочастотного випромінювання. Ці вимоги базуються на наукових рекомендаціях, у яких наведено норми безпечного впливу радіохвиль на всіх осіб, незалежно від віку та стану здоров'я.

- В інструкціях щодо радіочастотного випромінювання використовується одиниця вимірювання, яка називається коефіцієнтом питомого поглинання (SAR). Вимірювання коефіцієнта SAR проводяться з використанням стандартних методів під час того, як пристрій працює із максимально дозволеною потужністю в усіх використовуваних частотних діапазонах.
- У різних моделях пристроїв LG можуть бути різні рівні SAR, однак усі вони відповідають вказівкам щодо рівня випромінювання радіохвиль.
- Граничне значення коефіцієнта SAR, рекомендоване Міжнародною комісією із захисту від неіонізуючої радіації (ICNIRP), становить 2 Вт/кг на 10 г тканини організму.

- Найвищий рівень SAR для цього пристрою, якщо телефон знаходиться на тілі, як наведено у цьому посібнику користувача, складає 0,720 Вт/кг.
  - Цей пристрій відповідає вимогам щодо радіочастотного випромінювання як за умови використання у звичний спосіб (біля вуха), так і в разі розташування на відстані більше 0,00 см від тіла. У разі носіння телефону на тілі у футлярі, кріпленні на ремені чи в іншого роду тримачах слід зважати, щоб вони не містили металевих компонентів і розташовували телефон щонайменше на відстані 0,00 см від тіла.
- Для передачі файлів пристрій вимагає наявності якісного зв'язку з мережею. Іноді передача файлів може затримуватися з огляду на відсутність відповідного рівня зв'язку. Дотримуйтесь зазначених вище норм щодо відстані розташування телефону, поки передачу не буде завершено.

## Догляд та технічне обслуговування

### ЗАСТЕРЕЖЕННЯ

#### Про заміну акумулятору

- Задля безпеки не виймайте батарею, вбудовану у виріб. Якщо необхідно замінити акумулятор, зверніться по допомогу до найближчого авторизованого пункту обслуговування або дилера LG Electronics.
- Літій-іонний акумулятор є небезпечним елементом та може призвести до травм.
- Заміна акумулятора некваліфікованою особою може пошкодити пристрій.

## **ЗАСТЕРЕЖЕННЯ**

Використовуйте акумулятори, зарядні пристрої та аксесуари, рекомендовані для цієї моделі пристрою. Використання будь-яких інших типів пристроїв може бути небезпечним і призвести до втрати гарантії на пристрій.

- Не розбирайте цей пристрій. За потреби ремонту звертайтеся до кваліфікованого майстра.
- Гарантійний ремонт, на розсуд компанії LG, може передбачати заміну частин або плат новими чи відновленими, за умови, що їхня функціональність рівнозначна функціональності замінюваних частин.
- Не використовуйте телефон поблизу електропристроїв, таких як телевізори, радіоприймачі та персональні комп'ютери.
- Також пристрій не слід класти біля джерел тепла, наприклад обігрівачів або кухонних плит.
- Не кидайте телефон.
- Не піддавайте телефон механічній вібрації чи ударам.
- Вимикайте пристрій у місцях, де заборонено користуватися мобільними телефонами. Наприклад, не використовуйте пристрій у лікарнях, оскільки він може впливати на роботу медичного обладнання.
- Не беріть пристрій мокрими руками під час зарядження. Це може призвести до ураження струмом та сильного пошкодження пристрою.
- Не заряджайте пристрій біля легкозаймистих матеріалів, оскільки під час заряджання він може нагрітися і спричинити пожежу.
- Для чищення зовнішньої поверхні пристрою використовуйте суху ганчірку (розчинники, зокрема бензол і спирт, використовувати заборонено).
- Не кладіть пристрій під час зарядження на м'яку поверхню.
- Заряджайте пристрій у добре провітрюваних місцях.

- Не піддавайте пристрій надмірному впливу диму чи пилу.
- Не тримайте пристрій поблизу кредитних карток або транспортних квитків, оскільки він може впливати на інформацію, що зберігається на магнітних стрічках.
- Не стукайте по екрану гострими предметами, оскільки це може пошкодити пристрій.
- Оберегайте пристрій від рідини та вологи.
- Слід обережно користуватися такими аксесуарами, як навушники. Не торкайтеся антени без потреби.
- Не використовуйте, не торкайтеся та не намагайтеся зняти або замінити розбите, надщерблене або тріснуте скло. Гарантія не поширюється на пошкодження скла дисплею через необережність або неналежне використання.
- Планшет – це електронний пристрій, який під час роботи генерує тепло. Надзвичайно тривалий безпосередній контакт зі шкірою за відсутності відповідної вентиляції може стати причиною дискомфорту або незначних опіків. Тому будьте обережні під час і відразу після використання пристрою.
- Якщо ваш пристрій намокне, негайно від'єднайте його від мережі та ретельно висушіть. Не намагайтеся пришвидшити висушування за допомогою зовнішнього джерела тепла, наприклад духовки, мікрохвильової печі чи фену.
- Рідина у вологому пристрої змінює колір етикетки, що всередині виробу. Гарантія не поширюється на пошкодження пристрою внаслідок дії рідини.
- Якщо можливо, використовуйте планшет за температури від 0°C до 40°C. Якщо використовувати пристрій за надто високої чи низької температури, можуть мати місце пошкодження, несправності виробу чи навіть вибух.

# Ефективне управління пристроєм

## Електронні пристрої

Усі планшети можуть створювати радіоперешкоди, які можуть негативно впливати на роботу інших пристроїв.

- Заборонено використовувати планшети поблизу медичного обладнання без дозволу на це. Не розташовуйте планшети поблизу кардіостимулятора, наприклад, у нагрудній кишені.
- Планшети можуть спричиняти перешкоди в роботі слухових апаратів.
- Мобільний телефон може бути причиною незначних перешкод у роботі телевізорів, радіопристроїв, комп'ютерів тощо.

## Безпека на дорозі

Ознайомтесь із законами та правилами щодо використання планшетів під час керування транспортним засобом у вашому регіоні.

- Не використовуйте пристрій під час їзди.
- Вся увага має бути зосереджена на керуванні автомобілем.
- Радіочастотна енергія може впливати на деякі електронні системи автотранспортного засобу, наприклад на стереосистему та обладнання безпеки.
- Якщо ваш автомобіль обладнаний подушкою безпеки, не заслоняйте її вбудованим чи портативним радіобладнанням. Внаслідок цього подушка безпеки може спрацювати неефективно, що може спричинити серйозне травмування водія чи пасажирів.
- При прослуховуванні музики на вулиці, рекомендується налаштувати рівень гучності так, щоб чути оточуючі вас звуки. Це особливо важливо, якщо ви перебуваєте біля дороги.



## Запобігання ризикам пошкодження слуху

**ПРИМІТКА.** Надмірний тиск звуку з навушників та гарнітури може призвести до втрати слуху.



Для запобігання можливого пошкодженню слуху уникайте високого рівня гучності протягом тривалого часу.

- Можна пошкодити слух, якщо довгий час використовуєте телефон із високим рівнем гучності. Радимо не вмикати і не вимикати планшет біля вуха. Також рекомендовано налаштувати гучність музики на поміркований рівень.
- Користуючись навушниками, зменшуйте гучність, якщо ви не чуєте розмову людей поруч, або якщо люди поруч із вами чують, що саме ви слухаєте.

## Скляні деталі

Деякі деталі вашого планшету зроблені зі скла. При падінні на тверду поверхню або при сильному ударі пристрою це скло може тріснути. Якщо скло тріснуло, не доторкайтесь до нього та не намагайтесь його зняти. Припиніть використання пристрою до заміни скла в авторизованому сервісному центрі.

## Район проведення вибухових робіт

Не використовуйте планшет у районі, де проводяться вибухові роботи. Дотримуйтесь відповідних обмежень, правил і законів.

## Потенційно вибухонебезпечне середовище

- Не користуйтеся планшетом на автозаправних станціях.
- Не використовуйте телефон поблизу пального або хімічних речовин.
- Заборонено перевозити чи зберігати займісті гази, рідини чи вибухові речовини у відділенні автомобіля, в якому знаходиться планшет і аксесуари до нього.

## У літаку

Бездротові пристрої можуть спричинити перешкоди в роботі обладнання літака.

- Перед входом на борт літака завжди вимикайте планшет.
- Не використовуйте телефон на борту літака без дозволу екіпажа.

## Діти

Зберігайте планшет у недоступному для маленьких дітей місці. Його дрібні деталі в разі від'єднання та потрапляння в дихальні шляхи можуть спричинити задушення. Цей пристрій також містить внутрішній акумулятор, який може бути небезпечним, якщо неправильно поводитись з пристроєм.

## Використання та догляд за акумулятором

- Немає потреби повністю розряджати акумулятор перед його зарядженням. На відміну від інших типів акумуляторів цей не має ефекту пам'яті, який може негативно впливати на роботу акумулятора.
- Використовуйте тільки акумулятори та зарядні пристрої компанії LG. Зарядні пристрої LG розроблено для забезпечення максимального терміну роботи акумулятора.

- Не розбирайте акумулятор і не закорочуйте його контакти.
- Якщо акумулятор не використовувався протягом тривалого часу, його необхідно зарядити, щоб подовжити термін експлуатації.
- Не піддавайте зарядний пристрій впливові прямих сонячних променів і не використовуйте його в умовах підвищеної вологості, наприклад у ванній кімнаті.

Не залишайте пристрій у надто гарячому чи холодному середовищі, адже це може призвести до погіршення робочих характеристик акумулятора.

- Якщо на зміну встановлено акумулятор невідповідного типу, існує ризик вибуху.
- Утилізуйте використані акумулятори згідно з інструкціями виробника. Якщо можливо, здавайте їх на спеціальну переробку. Не утилізуйте акумулятори як побутове сміття.
- Якщо вам необхідно замінити акумулятор, зверніться по допомогу до найближчого уповноваженого пункту обслуговування або торгового представника компанії LG Electronics.
- Завжди витягуйте зарядний пристрій з розетки після повного зарядження планшета, щоб уникнути зайвого споживання енергії зарядним пристроєм.
- Дійсний ресурс акумулятора залежить від конфігурації мережі, налаштувань телефону, типу використання, акумулятора та стану навколишнього середовища.
- Оберегайте акумулятор від контактів із гострими предметами, зокрема стежте, щоб він не потрапив до зубів чи кігтів тварин. Це може спричинити пожежу.

### Як оновлювати планшет

Доступ до останніх версій програмного забезпечення, нових його функцій і вдосконалень.

- **Оновлюйте планшет, не використовуючи ПК. Оберіть Центр оновлень  > Оновлення ПЗ.**
- **Оновлюйте планшет, підключивши його до ПК.**

Докладніше про користування цією функцією читайте на сайті <http://www.lg.com/common/index.jsp> виберіть країну і мову.

### Норми та безпека

Щоб переглянути інформацію про норми та безпеку, торкніться **Налаштув.**  
> **Про пристрій** > **Норми та Безпека.**

### ДЕКЛАРАЦІЯ ПРО ВІДПОВІДНІСТЬ

Ця компанія **LG Electronics** засвідчує, що виріб **LG-V500** відповідає основним вимогам та іншим відповідним положенням Директиви **1999/5/EC**. Копію декларації про відповідність можна знайти за посиланням <http://www.lg.com/global/declaration>.

### Представництво для отримання інформації про відповідність цього виробу нормативним вимогам

LG Electronics Inc.

EU Representative, Krijgsman 1,

1186 DM Amstelveen, The Netherlands



## Правила утилізації вашого апарата

- 1** Усі електричні та електронні вироби заборонено утилізувати на смітниках для побутових відходів; їх слід утилізувати тільки у спеціальних місцях, визначених урядом або місцевою владою.
- 2** Правильна утилізація старого виробу дозволить уникнути ймовірного негативного впливу на довкілля та здоров'я людей.
- 3** По детальнішу інформацію щодо утилізації вживаного пристрою зверніться у відповідну місцеву службу, службу вивозу сміття або в магазин, де придбали цей виріб.



## Правила утилізації використаних батарей/акумуляторів

- 1** Біля цього знаку може також бути зображено хімічні символи ртуті (Hg), кадмію (Cd) або свинцю (Pb), якщо частка ртуті у складі батареї становить понад 0,0005 %, кадмію – понад 0,002 % та свинцю – понад 0,004 %.
- 2** Усі батареї/акумулятори слід утилізувати окремо від побутового сміття, здаючи їх у спеціальні пункти збору, визначені урядом або місцевою владою.
- 3** Правильна утилізація використаних батарей/акумуляторів допомагає запобігти потенційному негативному впливу на довкілля, здоров'я тварин і людей.
- 4** Детальніше про утилізацію старих батарей/акумуляторів можна дізнатись у міській раді, службі вивозу сміття або в магазині, де ви придбали цей виріб.

# Важливе повідомлення



## Перш ніж починати користуватися планшетом, прочитайте цю інформацію!

Перш ніж віднести планшет у центр обслуговування чи телефонувати представнику центру обслуговування, слід перевірити, чи проблеми, які виникли з планшетом, не згадано в цьому розділі.

### 1. Пам'ять планшету

Слід перевірити пам'ять планшету та видалити певні дані, наприклад програми або повідомлення, щоб звільнити місце.

#### Видалення програм:

- 1 Торкніться  >  > вкладки **Програми** > **Налаштув.**  > **Програми**.
- 2 Коли з'явиться список усіх програм, перейдіть до програми, яку слід видалити.
- 3 Натисніть **Видалити**.

### 2. Перед встановленням програм та ОС із відкритим кодом





#### ЗАСТЕРЕЖЕННЯ

Встановлення та використання операційної системи, наданої стороннім виробником, може призвести до неправильної роботи планшету. Крім того, гарантія на планшет втратить свою силу.

## **ЗАСТЕРЕЖЕННЯ**

Щоб захистити планшет та особисті дані, завантажуйте програми лише з надійних джерел, наприклад із Play Store™. Якщо на планшеті є неправильно встановлені програми, він може не працювати належним чином чи може виникнути серйозна помилка. Такі програми, а також всі відповідні дані та налаштування, слід видалити з планшета.

## **3. Використання шаблону розблокування**

Для захисту планшета встановіть шаблон розблокування. Торкніться  >  > вкладка **Програми** > **Налаштув.**  > **Екран** > **Блокування екрана** > **Вибрати блокування екрана** > **Графічний ключ**. Відкриється екран з інформацією про те, як намалювати шаблон розблокування екрана. Для безпеки потрібно створити резервний PIN-код на випадок, якщо ви забудете шаблон розблокування.

**Увага!** Перш ніж встановлювати шаблон розблокування, створіть обліковий запис Google та обов'язково запам'ятайте резервний PIN-код, створений під час створення шаблону блокування.

## **ЗАСТЕРЕЖЕННЯ**

### **Застереження щодо використання шаблону блокування**

Дуже важливо пам'ятати встановлений шаблон розблокування. Якщо 5 разів використати неправильний шаблон, користуватися планшетом буде неможливо. У вас є 5 спроб, щоб увести шаблон розблокування, PIN або пароль. Використавши всі 5 спроб, можна повторити спробу через 30 секунд.

## Якщо ви забули свій шаблон розблокування, PIN-код або пароль:

### < Якщо ви забули шаблон >

Якщо ви ввійшли в обліковий запис Google на планшеті, але не змогли ввести правильний шаблон 5 разів поспіль, натисніть кнопку "**Забули шаблон?**" що внизу на екрані. Після цього потрібно буде ввійти в систему за допомогою облікового запису Google чи ввести резервний PIN-код, який ви вводили під час створення шаблону блокування.

Якщо ви не зареєстрували на планшеті обліковий запис Google або забули резервний PIN-код, вам доведеться виконати загальне скидання налаштувань планшету.

### < Якщо ви забули PIN-код чи пароль >

Якщо ви забудете PIN-код чи пароль, потрібно буде виконати загальне скидання налаштувань.

**Увага!** Якщо виконати загальне скидання налаштувань, усі програми та дані користувача буде видалено.

**ПРИМІТКА.** Якщо ви не ввійшли в обліковий запис Google та забули шаблон розблокування, потрібно буде ввести резервний PIN-код.

## 4. Використання функції загального скидання налаштувань (відновлення заводських налаштувань)

Якщо не вдається повернути планшет у вихідний стан, скиньте його параметри за допомогою функції загального скидання (відновлення заводських налаштувань).



- 1 Вимкніть планшет.
- 2 Натисніть і утримуйте **клавiшу увiмкнення/вимкнення i блокування + клавiшу зменшення гучностi** з правого боку планшета.
- 3 Коли вiдобразиться логотип LG, вiдпустiть **клавiшу увiмкнення/вимкнення i блокування i продовжуйте** утримувати клавiшу зменшення гучностi.
- 4 Вiдразу натисніть і утримуйте **клавiшу увiмкнення/вимкнення i блокування + клавiшу збiльшення гучностi**, утримуючи **клавiшу зменшення гучностi** натисненою.
- 5 Коли з'явиться екран загального скидання налаштувань, вiдпустiть усi клавiшi.
- 6 Для продовження натисніть **клавiшу живлення/блокування**, щоб скасувати – клавiшi регулювання гучностi.
- 7 Для пiдтвердження натисніть ще раз **клавiшу живлення/блокування**, щоб скасувати – будь-яку з клавiш регулювання гучностi.
- 8 Буде виконано загальне скидання пристрою.



#### **ЗАСТЕРЕЖЕННЯ**

Якщо виконати функцію загального скидання, усi програми, данi користувача та лiцензiї DRM буде видалено. Перш нiж використовувати функцію загального скидання, слiд обов'язково зробити резервну копiю всiх важливих даних.

## 5. Відкриття та перемикання програм

Android дає змогу легко виконувати кілька завдань, забезпечуючи одночасну роботу кількох програм. Немає потреби закривати одну програму, щоб відкрити іншу.

Ви маєте можливість перемикатися між різними програмами, які відкриті одночасно. Android дає змогу користуватися всіма програмами, закривати та запускати їх відповідно до потреби, це дозволяє уникнути зайвого витрачання ресурсу акумулятора неактивними програмами.

- 1 Торкніться та утримуйте **клавiшу головного екрана** . Буде відображено список недавно використовуваних програм.
  - 2 Виберіть у списку потрібну програму. Це не припиняє роботу попередньої програми, яка продовжує працювати у фоновому режимі. Щоб вийти з програми після її використання, натисніть **клавiшу повернення назад** .
- Щоб зупинити роботу програм, виберіть пункт **Диспетчер задач** у списку останніх програм, після чого натисніть **Стоп** або **Зупинити Все**.
  - Щоб видалити програму зі списку останніх програм, проведіть пальцем по екрану попереднього перегляду програм ліворуч або праворуч. Щоб видалити всі програми, виберіть пункт **Видалити всі**.

## 6. Якщо екран зависає

**Якщо екран зависає або планшет не реагує на ваші дії:** Натисніть та утримуйте **клавiшу увімкнення/вимкнення і блокування** протягом 8 секунд, щоб перезавантажити планшет. Якщо це не допоможе, зверніться у сервісний центр.

# Ознайомлення з пристроєм

## Огляд планшету

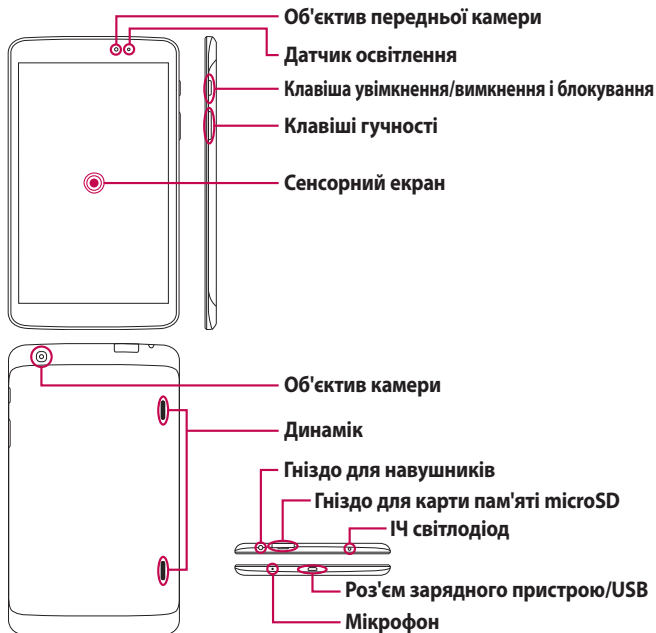



**ПРИМІТКА.** Під час запису відео або аудіо переконайтесь, що мікрофон не заблоковано.

<b>Об'єктив передньої камери</b>	Використовується для зйомки автопортретів або відео. Також ця камера використовується для відеодзвінків. Для досягнення оптимальної якості, тримайте її чистою.
<b>Гніздо для карти пам'яті microSD</b>	Вставте картку microSD для збереження аудіо/відео-файлів та фотокарток.
<b>Гніздо для навушників</b>	Дозволяє підключати вашу гарнітуру для спілкування у режимі "вільні руки". Ви також можете підключити до цього гнізда навушники, щоб слухати музику.
<b>Датчик освітлення</b>	Датчик освітлення реєструє стан оточуючого освітлення та регулює яскравість РК-екрану для кращого відображення.
<b>Клавіша увімкнення/вимкнення і блокування</b>	Натисніть, щоб заблокувати або розблокувати екран. Натисніть та утримуйте що увімкнути/вимкнути планшет, перезавантажити його, активувати/деактивувати режим "У літаку" та змінити параметри гучності.
<b>Клавіші гучності</b>	Дозволяє регулювати звук відтворення відео/аудіо-файлів.
<b>Роз'єм зарядного пристрою/USB</b>	Дозволяє підключати планшет через кабель USB до адаптеру живлення або сумісним аксесуарам.
<b>Об'єктив камери</b>	Використовується для фотокарток та відеозапису. Для досягнення оптимальної якості, тримайте її чистою.
<b>Динамік</b>	Використовуйте для прослуховування аудіо з обраної функції (наприклад, музика, відео, аудіокліпи і т.д.).
<b>Мікрофон</b>	Запис голосу та управління голосовими функціями.

### **ЗАСТЕРЕЖЕННЯ**

Не кладіть на планшет важкі предмети та не сідайте на нього, оскільки це може призвести до пошкодження РК-дисплея та функцій сенсорного екрана. Не закривайте безконтактний датчик РК-дисплея захисною плівкою чи кришкою. Це може призвести до порушення роботи датчика.

### **ПОРАДА.**

- Вибираючи певну програму для перегляду доступних параметрів, натискайте клавішу **Меню** .
- Якщо пристрій заблокований і не працює, натисніть і утримуйте клавішу увімкнення/блокування  впродовж 8 секунд, щоб його вимкнути.

## **Заряджання планшету**

Для живлення планшету використовується літій-іонний акумулятор. Для заряджання акумулятора потрібно використовувати зарядний пристрій USB, що додається до планшету. Перед першим використанням планшету слід переконатися, що акумулятор повністю заряджений

**ПРИМІТКА.** Пристрій оснащено вбудованою акумуляторною батареєю. Задля безпеки не виймайте батарею, вбудовану у виріб.

**УВАГА!** Якщо під час заряджання планшета сенсорний екран не працює належним чином, причиною цього може бути нестабільне живлення. Від'єднайте USB-кабель від пристрою або від'єднайте адаптер живлення USB від розетки.

- 1 Під'єднайте USB-кабель до настінного адаптера USB.
- 2 Вставте USB-кабель у роз'єм для зарядного пристрою/порту USB (як показано на малюнку нижче).

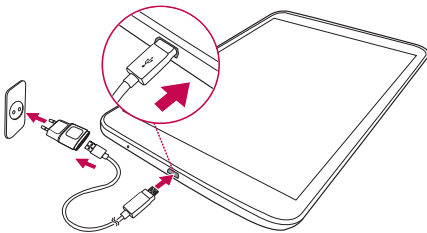

**ПРИМІТКА.** Для подовження терміну експлуатації акумулятора під час першого заряджання його слід повністю зарядити.



## Оптимізація заряду акумулятора

Ресурс акумулятора між заряджаннями можна збільшити, вимикаючи функції, які не потрібні активними у фоновому режимі. Також можна проконтролювати, як програми та системні ресурси використовують заряд акумулятора.

## Щоб подовжити тривалість роботи акумулятора

- Вимкніть радіоз'єднання, які не використовуються, наприклад, Wi-Fi, Bluetooth або GPS.
- Зменшіть рівень яскравості екрана і встановіть менше значення часу очікування екрана.
- Вимкніть функцію автоматичної синхронізації пошти Gmail™, календаря, контактів та інших програм.
- Деякі завантажені вами програми можуть споживати ресурс акумулятора.
- Використовуючи завантажені програми, стежте за рівнем заряду акумулятора.

## Перевірка рівня заряду акумулятора

- 1 На головному екрані торкніться **Програми**  > **Налаштув.**  > **Про пристрій** > **Акумулятор**.
- 2 Стан і рівень заряду акумулятора (в тому числі під час заряджання) відобразатимуться у верхньому меню екрана.

## Для перевірки та керування функціями, що використовують заряд акумулятора

- 1 На головному екрані торкніться **Програми**  > **Налаштув.**  > **Про пристрій** > **Акумулятор** > **Розхід заряду батареї**.
- 2 В нижній частині екрану з'явиться час користування акумулятором, а також список додатків або служб, для яких використовується заряд акумулятора, починаючи із найбільшого значення.

## Встановлення карти пам'яті microSD

Телефон підтримує карти пам'яті microSD ємністю до 64 Гб. Вона призначена для зберігання мультимедійного вмісту.

- 1 Перед тим, як встановлювати або виймати карту microSD, вимкніть планшет.

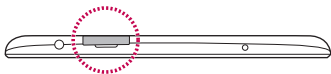

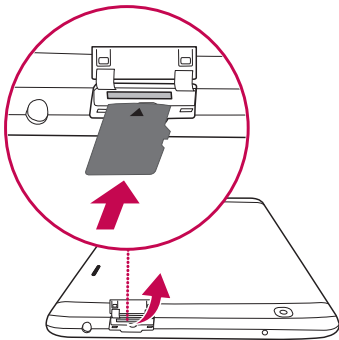

- 2 Підчепіть нігтем карту пам'яті microSD за проріз та витягніть її. Вставте карту пам'яті microSD у гніздо контактами униз. Обережно вставте лоток у пристрій.





## Виймання карти microSD



Для безпечного виймання карти microSD з планшету необхідно спершу виконати процедуру її відключення.

- 1 На головному екрані торкніться **Програми**  > **Налаштув.**  > **Пам'ять** > **Відключ. карту SD**.
- 2 Обережно вийміть карту microSD з гнізда.

**УВАГА!** Не виймайте карту microSD, попередньо не виконавши процедури відключення. Це може пошкодити карту пам'яті microSD та планшет, а також дані, збережені на карті пам'яті.

## Форматування карти microSD

**УВАГА!** Під час форматування карти microSD з неї буде видалено всі файли.

- 1 На головному екрані торкніться **Програми**  > **Налаштув.**  > **Пам'ять**.
- 2 Торкніться пункту **Очист. карту SD** (двічі).
- 3 Якщо налаштовано шаблон розблокування, введіть його і натисніть **Стерти всі дані**. Ваша карта буде відформатована та готова для використання.

**ПРИМІТКА.** якщо на карті пам'яті microSD є файли, структура папки може змінитися після форматування, оскільки усі файли буде видалено.

## Блокування та розблокування екрана

Якщо якийсь час планшет не використовуватиметься, екран автоматично вимкнеться і заблокується. Таким чином можна запобігти випадковим натисненням екрана та заощадити заряд акумулятора. Якщо ви не користуєтесь планшетом, натисніть **клавiшу увiмкнення/вимкнення i блокування** , щоб заблокувати його.

Якщо на момент блокування екрана працюють якісь програми, вони можуть продовжувати працювати в режимі блокування. Рекомендовано перед активацією режиму блокування закрити всі увiмкненi програми, щоб уникнути зайвої тарифiкацiї (наприклад, доступ до Інтернету чи обмін даними).

Щоб активувати планшет, натисніть **клавiшу увiмкнення/вимкнення i блокування** . З'явиться екран блокування. Щоб розблокувати головний екран, натисніть і проведiть пальцем по екрану блокування у будь-якому напрямку. Відкриється екран, який ви переглядали востаннє.

# Головний екран

## Поради щодо використання сенсорного екрана

Далі подано деякі поради щодо використання планшету.

### **ПРИМІТКА.**

- Щоб вибрати елемент, натисніть в центрі іконки.
- Не натискайте надто сильно, оскільки сенсорний екран достатньо чутливий до легкого, але впевненого дотику.
- Натискайте потрібний пункт кінчиком пальця. Будьте обережні, щоб не натиснути на інші клавіші поряд.

## Натиснути або торкнутись

короткий дотик до екрана дає змогу вибрати елементи, посилання, ярлики та букви на екранній клавіатурі.

## Торкнутись та утримувати

Торкнутись та утримувати – торкніться на екрані потрібного елемента і не забирайте палець, доки не буде виконано потрібної дії. Наприклад, щоб відкрити параметри контакту, потрібно натиснути й утримувати цей контакт у списку, поки не відкриється контекстне меню.

## Перетягування

торкніться потрібного елемента, зачекайте секунду і, не відриваючи палець, перетягніть його у потрібне розташування. Таким чином можна, наприклад, змінити розташування елементів на головному екрані.

## Проведення пальцем

швидко проведіть пальцем по екрану без паузи після дотику (на відміну від перетягування). Наприклад, проводити пальцем можна для прокручування списку, переходу до іншого головного екрана (проведенням зліва направо і навпаки).

## Подвійне натискання

подвійним натисненням можна масштабувати веб-сторінки і карти. Наприклад, двічі натиснувши на певну частину веб-сторінки, її можна збільшити до розміру екрана. Також подвійне натиснення застосовується для збільшення і зменшення зображення після фотозйомки (в режимі камери) та під час використання карт. Виконайте подвійне натискання на слові, щоб виділити його. Подвійне натискання також вмикає та вимикає функцію KnockON для увімкнення та вимкнення сенсорного екрану.

## Масштабування зведенням

зводячи чи розводячи вказівний і великий пальці, можна збільшувати або зменшувати зображення під час користування веб-браузером, перегляду карти чи зображень.

## Обертання екрану

у більшості програм і меню орієнтація екрана змінюється відповідно до положення пристрою.

## Включити екран

Функція KnockON дозволяє легко вмикати та вимикати екран подвійним торканням.

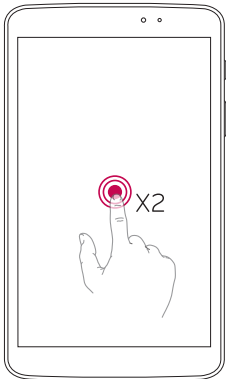



- Швидко двічі торкніться центру екрану, щоб увімкнути його.
- Швидко двічі торкніться панелі стану, у порожньому місці на головному екрані або на заблокованому екрані, щоб вимкнути екран.

#### ПРИМІТКА.

- Ви можете вимкнути цю функцію у налаштуваннях жестів.

На домашньому екрані торкніться

**Програми**  > **Налаштув.**  > **Екран**  
> **Включити екран** > поставте прапорець поруч з **Включити екран**.

## Домашній екран

Для перегляду панелей просто пересувайте пальцем вліво або вправо. Кожну панель можна персоналізувати, використовуючи програми, завантаження, віджети та шпалери.

**ПРИМІТКА.** Деякі піктограми екрана можуть відрізнятися залежно від регіону.

Унизу на головному екрані відображаються іконки меню. Піктограми меню забезпечують простий доступ одним натисненням до найчастіше використовуваних функцій.



**Рядок стану** – Відображення інформації про стан пристрою: час, потужність сигналу, стан акумулятора та піктограми сповіщень.

**Піктограми програм** – Торкніться піктограми (програми, віджети, папки тощо), щоб відкрити і використовувати її.

**Швидкі клавіші** – Забезпечують простий доступ одним натисненням до найбільш використовуваних функцій.

**Клавіша меню** – Відкриває меню Опції з опціями, що впливають на поточний екран або додаток. Наявність цього меню залежить від екрану або додатку.

**Клавіша головного екрана** – Повернення до головного екрану (або повернення до полотна головного екрану, призначеного за замовченням, з будь-якого додаткового полотна головного екрану). Торкніться та утримуйте цю клавішу, щоб переглянути нещодавно використовувані додатки з доступом до додатку Диспетчер завдань.

**Клавіша повернення назад** – повернення до попереднього екрану. Також закриває спливні вікна, такі як меню, діалоги та екрану клавіатуру.

## Персоналізація головного екрана

Можна персоналізувати головний екран, додаючи програми, завантаження, віджети чи шпалери. Для зручності розмістіть на головному екрані свої улюблені програми і віджети.

### Щоб додати елементи на головний екран:

- 1 Торкніться порожньої частини головного екрана і утримуйте її.
- 2 Торкніться вкладки **Програми** або **Віджети**.
- 3 Перетягніть елемент у потрібне місце та підніміть палець.



### Видалення елементів із головного екрана:

Торкніться та утримуйте значок, що ви бажаєте видалити, перетягніть його до  та відпустіть палець.

**ПОРАДА.** Щоб додати до головного екрана піктограму програми, у меню Програми натисніть та утримуйте програму, яку потрібно додати, а потім перетягніть її у бажане місце.

**ПОРАДА.** Кілька піктограм програм можна об'єднати в одній папці. На головному екрані перетягніть одну іконку програми на іншу, відтак буде створено папку.

## Відкривання останніх використовуваних програм

- 1 Торкніться та утримуйте **клавішу головного екрана** . На екрані з'явиться спливне вікно з іконками програм, які нещодавно використовувалися.
- 2 Натисніть піктограму потрібної програми, щоб її відкрити. Або торкніться клавіші **Назад** , щоб повернутися до попереднього екрана.

## Сповіщення

Сповіщення повідомляють про нові повідомлення, події календаря, сигнали будильника, а також про поточні дії, наприклад завантаження відео.

На панелі сповіщень можна переглянути поточний стан планшету та непрочитані сповіщення.

Коли надходить сповіщення, вгорі на екрані з'являється його іконка. Іконки непрочитаних сповіщень відображаються зліва, а системні іконки, які повідомляють про з'єднання Wi-Fi чи рівень заряду акумулятора, – справа.

**ПРИМІТКА.** Доступні параметри можуть відрізнятись залежно від регіону чи постачальника послуг.

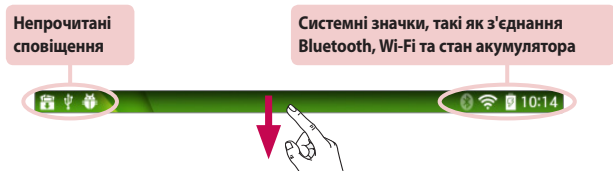

## Проведення пальцем вниз для відображення сповіщень і параметрів

Щоб відкрити панель сповіщень, проведіть пальцем вниз рядком стану. Щоб закрити панель сповіщень, проведіть пальцем вгору по рядку, що внизу на екрані.

**ПРИМІТКА.** Торкніться та утримуйте значок в меню швидкі налаштування, щоб переглянути меню налаштувань функції.



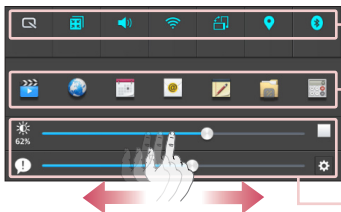

**Панель Швидкі налаштування** – Проведіть пальцем ліворуч або праворуч, щоб прокрутити список.

**Панель QSlide Програма** – Торкніться, щоб активувати QSlide.

Проведіть пальцем по екрану ліворуч або праворуч, щоб налаштувати **Яскравість** екрану або **Гучність**.

## Швидкі налаштування на панелі сповіщень

Користуйтеся Швидкими налаштуваннями для швидкого перемикання функцій, на кшталт Wi-Fi. Швидкі налаштування розташовані у верхній частині панелі сповіщень.

**ПРИМІТКА.** Натисніть і утримуйте значок на панелі швидких налаштувань, щоб побачити меню налаштувань функції.

## Упорядкування пунктів меню швидких налаштувань на панелі сповіщень

Відкрийте панель сповіщень та торкніться . Ви можете переглянути елементи в меню Швидкі налаштування та змінити їх положення.

## Програми QSlide на панелі сповіщень

Програми QSlide відображаються на панелі сповіщень під рядком зі швидкими налаштуваннями налаштування. Ці значки є простою та зручною функцією роботи з багатьма задачами на одному екрані (на кшталт функції зображення в зображенні на телевізорі). QSlide відображає маленьке вікно програми на екрані. Його можна перемістити, змінити його розмір або зробити прозорим.

## Використання програм QSlide





Торкніться будь-якої програми QSlide в рядку, щоб активувати її. Після активування функція QSlide відкриває програму у вікні на тлі, що дозволяє отримувати доступ до будь-яких інших додатків, що працюють на тлі. Одночасно можна відкрити два вікна QSlide.

















## Іконки-індикатори в рядку стану

Іконки-індикатори відображаються у рядку стану вгорі екрана для сповіщення про події календаря, стан пристрою тощо.



Іконки вгорі на екрані повідомляють про стан пристрою. У таблиці нижче подано приклади найпоширеніших іконок.

Піктограма	Опис
	Активовано режим "У літаку"
	Встановлено з'єднання з Wi-Fi
	Підключено гарнітуру
	Увімкнено Bluetooth

	Системне попередження
	Увімкнено режим вібрації
	Увімкнено тихий режим
	Акумулятор повністю заряджено
	Акумулятор заряджається
	DLNA увімкн.
	Виконується завантаження даних на телефон
	Виконується завантаження даних в Інтернет
	Встановлено будильник
	Відтворення музики через SmartShare
	Увімкнено GPS.
	Дані синхронізуються
	Нове повідомлення Gmail
	Нове повідомлення Hangouts
	Пісня відтворюється
	Встановлено з'єднання із комп'ютером за допомогою USB-кабелю чи активний режим USB-модему



Увімкнено режим енергозбереження



"Зсунути убік" увімкн.

## Декілька користувачів

Можна створити лише один ідентифікатор власника планшету, але можна додати кілька ідентифікаторів користувачів, щоб інші могли увійти і використовувати планшет незалежно. Кожен користувач може налаштувати свої власні параметри планшета, використовувати свої власні місця для зберігання, і мати свої власні привілеї поновлення додатків.

### Привілеї власника планшету

- Лише власник планшету може додавати нових користувачів і видаляти їх.
- Лише власник планшету має доступ до вмісту картки microSD.
- Власник планшету може видалити будь-який з додатків користувача.

### Обмеження функцій користувачів

- Усі користувачі користуються одним акумулятором, вбудованою пам'яттю та лінією передавання даних.
- Мова, яку оберє один з користувачів, буде застосована до інших облікових записів.
- Кожен користувач може налаштувати і використовувати тільки свій власний контент і дані (наприклад, параметри екрану, параметри звуку і т. і.).
- Будь-який користувач може прийняти оновлені дозволи додатків від імені всіх інших користувачів.

- Будильник звучатиме у встановлений час, незалежно від того, який користувач активував його.
- Повідомлення і заплановані події календаря будуть відображатись лише у відповідному обліковому записі.
- Як тільки користувач починає друкувати документ за допомогою Mobile Print, завдання на друк буде продовжуватися, навіть якщо ідентифікатор користувача змінюється.
- Передача даних, завантаження, мультимедійні ігри і послуги зв'язку зупиняються, якщо ідентифікатор користувача змінюється.

## Додавання нового користувача о планшета

- 1** На головному екрані натисніть клавіші **Програми > Налаштув. > Користувач > Додати мережу мобільного зв'язку.**
- 2** Відкриється Майстер налаштування. Запустіть Майстер налаштування.
  - Під час першого входу в систему планшета з новим користувачем потрібно пройти кроки Майстра налаштування.
- 3** Після цього можна вибрати користувача для входу в систему планшета.

## Повзунок у бік

Проведіть трьома пальцями по екрану, щоб зсунути працюючий додаток ліворуч, або знову вивести його на екран. Деякі додатки потребують перезавантаження для повторного відображення. Можна зберегти до трьох додатків.

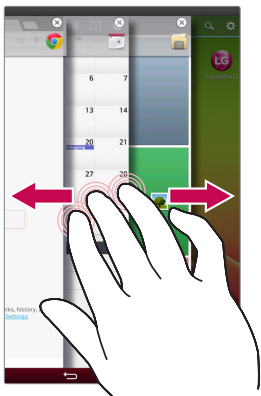

- 1 Коли відкрито один з додатків, торкніться екрану трьома пальцями та проведіть ліворуч. Поточний екран буде збережено, відкриється домашній екран.
- 2 Щоб відкрити збережені додатки, торкніться екрану трьома пальцями та проведіть праворуч. Торкніться додатку, який ви бажаєте відкрити.

**Порада!** Функція **Повзунок у бік** не розпізнає торкання меншою або більшою кількістю пальців.

## Plug & Pop

Plug & Pop дозволяє оперативнo обирати програми, підключаючи гарнітуру або пристрій On-the-Go, наприклад мишу або клавіатуру.



- 1 Підключіть гарнітуру або пристрій OTG (On-the-Go) (наприклад, мишу, клавіатуру тощо).
- 2 Відобразиться панель програм, на якій можна вибрати програму для запуску.

**ПРИМІТКА.** Параметри програми можна налаштувати так, що вона відобразатиметься або не відобразатиметься на панелі.

Торкніться  >  > **Налаштув.**  > **Додатковий.**

## Створення знімка екрану

Одночасно натисніть та утримуйте кнопки **зменшення гучності** та **увімкнення/вимкнення і блокування** протягом 2 секунд, щоб зробити знімок екрану.

Щоб переглянути отримане зображення, перейдіть до меню **Програми**  > **Галерея**  > папка **Screenshots**.

**ПОРАДА.** Зробити знімок під час відеозйомки або відтворення відео неможливо.

## Використання QuickMemo для одержання знімку екрану

На екрані, знімок якого вам потрібно зробити, перетягніть рядок стану вниз та оберіть **QuickMemo** .

### АБО

Одночасно натисніть та утримуйте **клавіші збільшення/зменшення гучності**.

## Використання програми Capture plus для створення знімку екрану







Ця функція дозволяє зробити знімок частки екрану в Інтернет-браузері за замовченням.

- 1 Підключіться до мережі Інтернет, торкніться , а потім торкніться **Розширений захват кадру**.
- 2 Оберіть бажану частину екрану, змінюючи розміри синьої рамки, а потім натисніть **OK**. Обрана ділянка екрану зберігається в Галереї.

## Екранна клавіатура

За допомогою екранної клавіатури можна вводити текстові дані. Екранна клавіатура з'являється автоматично, коли потрібно ввести текст. Щоб вручну відобразити екранну клавіатуру, просто торкніться потрібного поля для введення тексту.

### Користування клавіатурою і введення тексту

-  Натисніть один раз, щоб встановити верхній регістр для наступної літери. Подвійне натиснення забезпечує введення тексту у верхньому регістрі.
-  Натисніть, щоб переключити на клавіатурі режим введення цифр та символів.
-  Натисніть, щоб скористатись функцією рукописного введення.
-  Торкніться, щоб ввести пробіл.
-  Торкніться, щоб перейти на новий рядок у полі повідомлення.
-  Торкніться, щоб видалити попередній символ.

### Введення літер із діакритичними знаками

Екранна клавіатура дає змогу вводити спеціальні символи (наприклад "á"). Натисніть та утримуйте бажану клавішу (наприклад "a"). Коли відобразиться потрібна буква, проведіть по ній пальцем, щоб її ввести.





# Налаштування облікового запису Google

Під час першого увімкнення планшету можна активувати мережу, увійти в обліковий запис Google та налаштувати використання певних послуг Google.

## Налаштування облікового запису Google

- Увійдіть в обліковий запис Google зі спеціального екрана налаштування.

### АБО

- На головному екрані торкніться пункту **Програми**  > вкладника **Програми** > **Налаштув.**  > **Облікові записи і синхронізація** > **Додати обліковий запис** > **Google**.

Якщо у вас вже є обліковий запис Google, натисніть **Існуючий**, введіть свою адресу електронної пошти та пароль, після чого натисніть . Або торкніться **Новий** та уведіть потрібну інформацію для створення облікового запису Google.

Після налаштування на планшеті облікового запису Google дані на планшеті буде автоматично синхронізовано з обліковим записом Google в Інтернеті. Контакти, повідомлення пошти Gmail, події календаря та інші збережені в цих програмах і службах в Інтернеті відомості буде синхронізовано з планшетом. (Це залежатиме від параметрів синхронізації).

Після входу в систему можна користуватися службою Gmail™ і послугами Google на планшеті.

# Під'єднання до мереж і пристроїв



## Wi-Fi

Завдяки Wi-Fi ви можете користуватися високошвидкісним Інтернетом у радіусі дії бездротової точки доступу (AP). Оцініть переваги бездротового Інтернету без додаткової оплати, використовуючи Wi-Fi.

### Під'єднання до мереж Wi-Fi

Щоб використовувати функцію Wi-Fi на планшеті, слід отримати доступ до точки бездротового доступу, так званої "гарячої точки". Деякі точки доступу відкриті, і до них під'єднатися просто. Інші ж приховані або передбачають інші функції безпеки, тому слід відповідно налаштувати планшет, щоб під'єднатися до них. Вимкніть Wi-Fi, якщо не користуєтеся цією функцією, щоб подовжити термін роботи акумулятора.

### Увімкнення Wi-Fi і підключення до мережі Wi-Fi

- 1 На головному екрані торкніться **Програми**  > вкладка **Програми** > **Налаштув.**  > **Wi-Fi**.
- 2 Торкніться пункту , щоб увімкнути функцію і виконати пошук доступних мереж Wi-Fi.
- 3 Щоб переглянути список активних мереж Wi-Fi, а також мереж, в межах дії яких ви перебуваєте, торкніться меню **Пошук**.
  - Захищені мережі позначено іконкою блокування.
- 4 Щоб під'єднатися до мережі, торкніться потрібної.
  - Якщо мережа захищена, з'явиться запит про введення пароля або інших ввірчих даних. (Детальну інформацію можна отримати у свого оператора мережі).
- 5 Панель Стан відображає піктограми, які повідомляють про стан Wi-Fi.

## Bluetooth



Технологію Bluetooth можна використовувати для надсилання даних, увімкнувши відповідну програму, а не з меню Bluetooth, на відміну від більшості звичайних мобільних телефонів.

### ПРИМІТКА.

- Компанія LG не несе відповідальності за втрату, перехоплення чи неналежне застосування даних, що надсилаються чи отримуються через функцію бездротової передачі Bluetooth.
- Завжди надсилайте та отримуйте дані з пристроїв, які є достовірними та належним чином захищеними. Якщо між пристроями знаходяться перешкоди, діапазон дії може бути меншим.
- Деякі пристрої, особливо ті, які не протестовано і не схвалено Bluetooth SIG, можуть бути несумісними з вашим пристроєм.

## Увімкнення Bluetooth і створення пари між планшетом і пристроєм Bluetooth

Перш ніж під'єднувати телефон до іншого пристрою, обидва вироби потрібно спарувати.

- 1 На головному екрані торкніться **Програми**  > вкладка **Програми** > **Налаштув.**  > **Bluetooth**.
- 2 Торкніться Bluetooth , щоб увімкнути зв'язок.
- 3 Встановіть прапорець поруч з іменем планшета, щоб зробити ваш планшет видимим для інших пристроїв Bluetooth.
- 4 Будуть відображатись список доступних пристроїв. Виберіть пристрій для сполучення зі списку.

**ПРИМІТКА.** Залежно від типу пристрою може відобразитися запит для введення чи підтвердження відповідних кодів – або пристрої об'єднаються в пару автоматично.

Після утворення пари ваш телефон буде під'єднано до пристрою.

**ПРИМІТКА.** Ваш планшет не підтримує профіль "Вільні руки". Тому при використанні функції дзвінків за допомогою певних аксесуарів, на кшталт гарнітур та інших пристроїв Bluetooth може бути неможливим.

## Надсилання даних через бездротову функцію Bluetooth

1 Відкрийте елемент та торкніться .

**АБО**

Торкніться та утримуйте елемент, оберіть **Обмін**.

**АБО**

Відкрийте елемент, натисніть клавішу **Меню**  > **Обмін**.

2 Натисніть **Bluetooth**, щоб надіслати через Bluetooth.

**ПРИМІТКА.** Спосіб вибору параметра може різнитися залежно від типу даних.

3 Виконайте пошук та утворіть пару з пристроєм Bluetooth.

## Отримання даних через бездротову функцію Bluetooth

1 На головному екрані торкніться **Програми**  > вкладка **Програми** > **Налаштув.**  > **Bluetooth**.

2 Торкніться меню  Bluetooth і поставте позначку в полі у верхній частині екрана, щоб зробити пристрій видимим для інших пристроїв.

**ПРИМІТКА.** Щоб встановити час, протягом якого ваш пристрій буде видимим, натисніть **Меню** ≡ > **Час видимості пристрою збіг**.

- 3 Поєднайте пристрої у пару та торкніться **Прийняти**, коли отримуєте Запит на підключення до Bluetooth, щоб прийняти файли.

## SmartShare

Функцію SmartShare можна використовувати для роботи з Галерея, Музика, Відео тощо.

### Обмін вмістом із різноманітними пристроями

Ви можете обмінюватися контентом з планшетного ПК з різними пристроями. Торкніться піктограми , щоб надіслати вміст папок **Галерея, Музика, Відео, POLARIS Office 5**.

### Відтворення/Надсилання

**Play** – відтворення вмісту через динамік телевізора, пристрою Bluetooth тощо.

**Beam** – надсилання вмісту на пристрої, які підтримують Bluetooth і SmartShare Beam.

- **SmartShare Beam** – Це дозволяє передавати контент швидко через Wi-Fi Direct.



## Використання вмісту розміщених неподалік пристроїв

Можна використовувати вміст розміщених неподалік пристроїв (наприклад комп'ютера, NAS, мобільного телефону) із програмами **Галерея**, **Музика**, **Відео**.

### Під'єднання пристроїв

Під'єднайте телефон та інші пристрої, які підтримують функцію DLNA до однієї мережі Wi-Fi.

### Пошук інших пристроїв

Виберіть розміщений неподалік пристрій, якщо він відображається у списку пристроїв, які підтримують функцію DLNA.

Під'єднайтесь до такого пристрою, щоб переглянути його вміст.

## Під'єднання до комп'ютера за допомогою USB-кабелю

Дізнайтеся, як під'єднати телефон до комп'ютера за допомогою USB-кабелю у режимах USB-з'єднання.

### Перенесення музики, фотографій та відеофайлів у режимі зовнішньої пам'яті USB

- 1 Під'єднайте планшет до комп'ютера за допомогою USB-кабелю.
- 2 Якщо на комп'ютері не встановлено драйвер LG для платформи Android, потрібно буде змінити налаштування вручну. Виберіть **Налаштування системи** > **PC-з'єднання** > **Оберіть з'єднання по USB**, тоді виберіть **Синхронізація медіафайлів (MTP)**.

- 3 Тепер можна переглянути вміст накопичувача на екрані комп'ютера та перенести файли.

## Синхронізація із медіапрогравачем Windows

Перевірте чи на комп'ютері встановлено медіапрогравач Windows.

- 1 За допомогою USB-кабелю під'єднайте планшет до комп'ютера зі встановленим медіапрогравачем Windows.
  - 2 Виберіть пункт **Синхронізація медіафайлів (MTP)**. Після під'єднання на комп'ютері з'явиться спливне вікно.
  - 3 Відкрийте медіапрогравач Windows для синхронізації музичних файлів.
  - 4 У спливному вікні відредагуйте або введіть ім'я пристрою (якщо потрібно).
  - 5 Виберіть і перетягніть потрібні музичні файли у список синхронізації.
  - 6 Почніть синхронізацію.
- Для синхронізації з медіапрогравачем Windows необхідно дотримуватися поданих нижче вимог.

Елемент	Вимога
Операційна система	Microsoft Windows XP ПО2, Vista або пізнішої версії
Версія медіапрогравача Windows	Медіапрогравач Windows 10 або пізнішої версії

- Якщо версія медіапрогравача Windows раніша, ніж 10, встановіть версію 10 або пізнішу.





# Контакти

Контакти на планшеті можна додавати та синхронізувати їх із контактами облікового запису Google чи іншими обліковими записами з підтримкою синхронізації контактів.

## Пошук контакту

- 1 На головному екрані натисніть **Контакти** , щоб відкрити список контактів.
- 2 Натисніть у полі **Пошук контактів** і введіть ім'я контакту. Ви також можете натиснути літеру уздовж лівого боку екрану, щоб отримати доступ до імен, що починаються з обраної літери.

## Додавання нового контакту



- 1 На головному екрані торкніться пункту **Контакти** .
- 2 Натисніть . Оберіть бажаний обліковий запис (якщо потрібно).
- 3 Щоб додати зображення до нового контакту, натисніть . Оберіть **Зробити знімок**, щоб зробити фото за допомогою камери, або **Виберіть з галереї**. Перегляньте зображення і виберіть потрібне.
- 4 Натисніть , щоб ввести детальніші дані імені.
- 5 Введіть ніші відомості контакту.
- 6 Натисніть **Зберегти**.

## Вибрані контакти

Часто використовувані контакти можна позначити як вибрані.





## Як додати контакт до списку вибраного:

- 1 С головного екрану торкніться пункту **Контакти** , щоб відкрити список контактів.
- 2 Виберіть контакт, щоб переглянути його дані.
- 3 Торкніться зірочки  праворуч від імені контакту. Зірочка стане золотою - це означає, що контакт додано до вибраних контактів.

## Як видалити контакт зі списку вибраного:

- 1 С головного екрану торкніться пункту **Контакти** , щоб відкрити список контактів.
- 2 Торкніться вкладки **Улюблене**, щоб переглянути ваші обрані контакти.
- 3 Виберіть контакт, щоб переглянути його дані.
- 4 Натисніть жовту зірочку праворуч від імені контакту. Зірочка стане сірого кольору і контакт буде видалено зі списку вибраного.

## Створення групи

- 1 С головного екрану торкніться пункту **Контакти** , щоб відкрити список контактів.
- 2 Натисніть вкладку **Групи**  та виберіть пункт .
- 3 Введіть назву нової групи.
  - Натисніть **Додати учасників**, щоб додати контакти до нової групи.
  - Торкніться поля **АКАУНТ**, щоб змінити обліковий запис, до якого ви хочете зберегти нову групу.
- 4 Натисніть **Зберегти**, щоб зберегти групу.

**ПРИМІТКА.** у разі видалення групи контакти, внесені в неї, не буде втрачено. Вони залишаться у папці контактів.

# Ел. пошта

Програму ел. пошти можна використовувати для читання повідомлень електронної пошти з таких служб, як Gmail. Програма ел. пошти підтримує такі типи облікових записів: POP3, IMAP та Exchange.



Постачальник послуг чи системний адміністратор може надати вам потрібні налаштування облікового запису.

## Керування обліковим записом електронної пошти

Торкніться значка **Ел. пошта**  на головному екрані. Коли ви відкриваєте програму Ел. пошта вперше, запускається майстер налаштування, за допомогою якого можна налаштувати обліковий запис електронної пошти.

Після виконання основного налаштування програма електронної пошти відобразить на екрані вміст вашої поштової скриньки. Якщо ви зареєстрували кілька облікових записів, можна переходити від одного облікового запису до іншого.

### Додавання іншого облікового запису електронної пошти

- Відкрийте програму **Ел. пошта** та натисніть клавішу **Меню**  > **Налаштув.** > .



### Для перемикання між обліковими записами:

Якщо ви додали більше одного облікового запису, ви можете легко перемикатися між ними. В будь-якій папці електронної пошти торкніться поточного облікового запису (у верхній частині екрану), потім натисніть потрібний обліковий запис для доступу до нього.

## Зміна параметрів облікового запису електронної пошти

Відкрий програму **Ел. пошта** та натисніть клавішу **Меню**  > **Налаштув.** > **Загальні параметри** для налаштування параметрів, які застосовуються до всіх ваших облікових записів. Натисніть на окремий обліковий запис для налаштування параметрів лише для цього конкретного запису.

## Видалення облікового запису електронної пошти



- Відкрийте програму **Ел. пошта**, натисніть кнопку **Меню**  > **Налаштув.** > натисніть кнопку **Меню**  > **Видалити обліковий запис** > торкніться облікового запису, який ви бажаєте видалити > **Видалити** > **Так**.

## Робота з папками облікового запису

Відкрий програму **Ел. пошта** та натисніть клавішу **Меню** , оберіть **Папки**.

У кожному обліковому записі є папки Вхідні, Вихідні, Надіслані і Чернетки. Деякі служби електронної пошти можуть передбачати наявність додаткових папок.

## Створення і надсилання електронної пошти

- У програмі **Ел. пошта** торкніться **Написати** .
- Введіть адресу одержувача повідомлення. Під час введення тексту пропонуватимуться відповідні адреси у списку контактів. У разі використання кількох адрес їх слід розділяти крапкою з комою.
- Торкніться **Вкласти** , щоб долучити файли.
- Уведіть тему та текст листа.

**5** Щоб надіслати, натисніть **Надіслати** .

Якщо пристрій не підключено до мережі (наприклад, під час перебування в режимі "У літаку"), повідомлення, які ви надсилаєте, буде збережено у папці "Вихідні" до того моменту, поки не буде відновлено мережеве підключення. Якщо в папці "Вихідні" є повідомлення, що очікують на надсилання, вона відобразатиметься на екрані "Облікові записи".

## Одержання електронної пошти

Коли до папки Вхідні надходить нове повідомлення, ви будете повідомлені звуком або вібрацією (залежно від вашого звуку та налаштування вібрації), а в рядку стану з'явиться значок повідомлення.

# Камера

Щоб відкрити програму камери, на головному екрані натисніть **Камера** .

## Використання видошукача











- 1 Переключити камеру** – перемикайте між заднім і переднім об'єктивами камери.
- 2 Режим зйомки** – дозволяє обрати бажаний режим зйомки.
- 3 Налаштув.** – натискайте цю піктограму для відкриття меню параметрів. Докладніше читайте в розділі **Використання розширених налаштувань** на наступній сторінці.
- 4 Режим відео** – торкніться (або проведіть), щоб переключитись між режимами фото- та відеокамери.
- 5 Фотозйомка**
- 6 Галерея** – торкніться, щоб переглянути останню зроблену фотографію. Можна перейти до Галереї та переглянути збережені фотографії, не виходячи з режиму камери.





**ПРИМІТКА.** Слідкуйте, щоб перед зйомкою об'єктів камери був чистий.

## Використання розширених налаштувань

На екрані видошукача натисніть , щоб відкрити додаткові параметри. Вибравши потрібний параметр, натисніть клавішу **Назад** .

	Фотографування за допомогою голосових команд.
	Визначення і контролювання кількості світла, яке потрапляє на знімок.
	Фокусування на певній області.
	Вибір роздільної здатності фотографії. Якщо вибрати високу роздільну здатність, розмір файлу збільшиться, тому в пам'яті можна буде зберегти меншу кількість файлів.
	Значення ISO визначає чутливість оптичної матриці камери. Що більше значення ISO, то чутливіша камера. Ця функція корисна при зйомці в темряві, якщо ви не бажаєте використовувати спалах.
	Покращення якості кольору за різних умов освітлення.
	Застосування художніх ефектів для зображень.
	Налаштування затримки після натиснення кнопки зйомки. Ця функція дуже зручна, якщо ви бажаєте теж бути на знімку.
	Вмикайте цей параметр для використання послуг планшету залежно від місця розташування. Робіть знімки та прив'яжуйте їх до місця зйомки. У разі завантаження зображень із мітками у блог, що підтримує функцію геоміток, позначки зображень буде відображено на карті.

**ПРИМІТКА.** Ця функція доступна лише тоді, коли ввімкнено функцію GPS.

	Встановлення звуку затвору.
	Виберіть призначення клавіші регулювання гучності: зйомка або масштабування.
	Вибір місця збереження зображень. Можна вибрати внутрішню пам'ять і SD-картку.
	Відкриває довідку з описом про роботу функції.
	Відновлення всіх стандартних налаштувань камери.

### ПОРАДА.





- Після виходу з режиму камери виконується скидання деяких налаштувань до значень за замовчуванням, зокрема балансу білого, колірнього ефекту, таймера та сюжетного режиму. Перевірте їх перед наступною зйомкою.
- Меню налаштувань накладається на видошукач, тому під час зміни кольору або якості зображення змінений знімок відобразиться на екрані позаду меню налаштувань.

## Швидка фотозйомка

- 1 Відкрийте програму **Камера**.
- 2 Наведіть об'єктив на об'єкт, який треба сфотографувати.
- 3 Посередині екрана видошукача з'явиться рамка фокусування. Можна також натиснути будь-де на екрані, щоб сфокусуватися на цій області.
- 4 Коли рамка фокусування стане зеленою, це означає, що камера сфокусувалася на об'єкті.
- 5 Натисніть , щоб сфотографувати.

## Після фотозйомки

- 1 Натисніть попередній перегляд зображення в правому нижньому кутку екрану, щоб подивитися останню фотографію, яку ви зробили.
- 2 Натисніть **Галерея**, потім натисніть **Завжди** або **Лише один раз**.

	Натисніть, щоб надати доступ до фотографії за допомогою функції <b>SmartShare</b> .
	Натисніть, щоб одразу ж зняти інше зображення.
	Натисніть, щоб надіслати фотографію іншим чи поділитися нею у соціальних мережах.
	Торкніться, щоб видалити знімок.

**ПОРАДА.** Якщо у вас є обліковий запис на сторінці соціальної мережі, і цей запис встановлено на вашому планшеті, ви маєте змогу надіслати свої фотографії на сторінку спільноти.

Щоб відкрити усі додаткові параметри, торкніться клавіші **меню** .

**Установити зображення як** – торкніться, щоб використовувати фотографію як **Фото контакта**, **Шпалери дом. екрана**, **Шпалери забл. екрана** або **Фоновий малюнок**.

**Перемест.** – переміщення фотографії в інше місце.

**Копіювати** – копіювання вибраної фотографії та збереження її в іншому альбомі.

**Скопіювати в трей буфера обміну** – копіювання фотографії та збереження її у треї буфера обміну.

**Переименувати** – редагування назви вибраної фотографії.

**Повернути вліво/праворуч** – обертання ліворуч або праворуч.



**Обріз** – обтинання фотографії. Щоб вибрати область для обтинання, проведіть пальцем по екрану.

**Редаг.** – перегляд і редагування фотографій.

**Слайд-шоу** – автоматичне відображення знімків у поточній папці один за одним.

**Додати місцезнаходження** – додавання інформації про місцезнаходження.



**Деталі** – відображення детальнішої інформації про вміст.

## Перегляд збережених фотографій

Можна перейти до збережених фотографій у режимі камери. Натисніть на зображення попереднього перегляду в нижній частині екрану, та відкриється ваша Галерея.

- 1 Виберіть програму перегляду та/або редагування фотографій. Натисніть **Галерея** або **Фотографії**.
- 2 Натисніть **Завжди** або **Лише один раз**.
  - Щоб переглянути інші зображення, прокрутіть ліворуч або праворуч.
  - Щоб збільшити або зменшити зображення, двічі клацніть пальцем по екрану або торкніться двома пальцями екрана і розведіть їх (щоб зменшити зображення, зведіть пальці докупи).

# Відеокамера

Щоб відкрити відеокамеру, натисніть **Камера**  на головному екрані, потім натисніть значок **режиму Відео**  (у видошукачі) для активування режиму відео.

## Використання видошукача

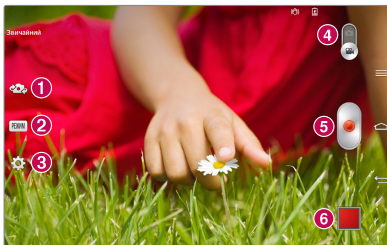











- 1 Переключити камеру** – перемикайте між заднім і переднім об'єктивами камери.
- 2 РЕЖИМ** – дозволяє обрати бажаний режим зйомки
- 3 Налаштув.** – натискайте цю піктограму для відкривання меню параметрів. Докладніше читайте в розділі **Використання розширених налаштувань** на наступній сторінці.
- 4 Режим камери** – торкніться і пересуньте цю піктограму вгору, щоб вибрати режим камери.
- 5 Відео** – торкніться, щоб розпочати відеозапис.
- 6 Галерея** – торкніться, щоб переглянути останні записані відео. Можна перейти до Галереї та переглянути збережене відео, не виходячи з режиму відео.

**ПОРАДА.** Масштабуйте відео під час зйомки, зводячи чи розводячи два пальці на екрані.



**ПРИМІТКА.** Під час запису відео або аудіо переконайтесь, що мікрофон не заблоковано.

## Використання розширених налаштувань

У видошукачі торкніться піктограми  і відкрийте всі додаткові параметри.





	Торкніться, щоб визначити розмір (у пікселів) відео, яке ви знімаєте.
	Визначення і контролювання кількості світла, яке потрапляє на відео.
	Для отримання відеозапису високої якості уникайте струшування під час зйомки.
	Покращення якості кольору за різних умов освітлення.
	Вибір відтінку кольору для нового перегляду.
	Вмикайте цей параметр для використання послуг планшету залежно від місця розташування.
	Виберіть призначення клавіші регулювання гучності: зйомка або масштабування.
	Обирання місця, де ви хочете зберегти ваші відео. Можна вибрати внутрішню пам'ять і SD-картку.
	Відкриває довідку з описом про роботу функції.
	Відновлення всіх стандартних налаштувань камери.

## Швидка відеозйомка

- 1 Відкрийте програму **Камера** та натисніть кнопку режиму **Відео** .
- 2 На дисплеї відобразиться екран видошукача відеокамери.
- 3 Тримаючи планшет, спрямуйте об'єktiv на об'єкт відеозйомки.
- 4 Один раз натисніть , щоб почати зйомку.
- 5 З'явиться індикатор із таймером, що показує тривалість відеозапису.
- 6 Натисніть  на екрані, щоб зупинити запис.

## Після запису відео

Торкніться попереднього перегляду в нижній частині екрану, щоб подивитися останнє записане відео.

	Натискайте, щоб надати доступ до відео за допомогою функції <b>SmartShare</b> .
	Натискайте, щоб одразу ж почати зйомку наступного відео.
	Натискайте, щоб надіслати відео іншим чи поділитися ним у соціальних мережах.
	Торкніться, щоб видалити відео.

## Перегляд збереженого відео

Щоб перейти до збережених відео з режиму камери, торкніться попереднього перегляду в нижньому правому куті видошукача.

- 1 У видошукачі торкніться попереднього перегляду зображення в правому нижньому кутку екрана.

- 2 Галерея з вашими останнім записаним відео з'явиться на екрані. Проведіть вліво для переходу до іншого відео.
- 3 Токрніться значку Відтворення  на відео, щоб відтворити його автоматично.

**ПРИМІТКА.** Не натискайте надто сильно, оскільки сенсорний екран достатньо чутливий до легкого, але впевненого дотику.

## Регулювання гучності під час перегляду відео

Щоб відрегулювати гучність відео під час відтворення, скористайтеся клавішами гучності праворуч на планшеті.

# Мультимедія

## Галерея

Для легкого доступу мультимедійні файли можна зберігати у внутрішній пам'яті. Використовуйте цю програму для перегляду мультимедійних файлів, таких як файли із зображеннями та відеофайли.

**1** На головному екрані торкніться **Програми**  > вкладка **Програми** > **Галерея** .

Із вкладки "Галерея" можна управляти та обмінюватись всіма файлами із зображеннями і відео.

### ПРИМІТКА.

- Залежно від програмного забезпечення пристрою деякі формати файлів не підтримуються.
- Залежно від способу кодування деякі файли можуть не відтворюватися належним чином.
- Якщо розмір файлу перевищує доступний розмір пам'яті, під час відкривання файлів може статися помилка.

## Перегляд зображень

Запустивши програму "Галерея", можна побачити доступні папки. У разі збереження зображення за допомогою іншої програми, такої як "Ел. пошта", автоматично створюється папка для завантаження зображення. Також у разі створення знімка екрана автоматично створюється папка для збереження знімків екрана. Натисніть папку, щоб відкрити її.





У папці зображення відображаються за датою створення. Виберіть зображення, щоб переглянути його в повноекранному режимі. Щоб переглянути наступне чи попереднє зображення, прокрутіть вліво чи вправо.

## Збільшення і зменшення

Збільшуйте зображення одним із таких способів:

- двічі натисніть будь-де; Подвійне натискання повертає до повноекранного режиму.
- Помістіть два пальці в будь-якій точці зображення і розведіть їх в сторони, щоб збільшити. Щоб зменшити, зведіть їх разом або двічі торкніться екрану.

## Відтворення відео



Відкрийте програму **Галерея**  та оберіть альбом. Значок відтворення  відображається на файлах відео. Торкніться зображення, щоб вибрати його. Оберіть програму (натисніть програму Фотографії  або Відео ), потім натисніть **Завжди** або **Лише один раз**, і починається відтворення.

### ПРИМІТКА.

- В режимі відтворення відео посуньте екран вгору або вниз, щоб налаштувати яскравість зображення.
- В режимі відтворення відео посуньте екран ліворуч або праворуч, щоб прокрутити назад або швидко прокрутити вперед.

## Видалення фото та відео

Скористайтеся одним із описаних далі способів.



- У папці натисніть  та виберіть фотографії чи відеофайли, які ви бажаєте видалити, після чого натисніть **Видалити**.
- Під час перегляду фото або відео натисніть .

## Налаштування знімка як шпалери

Під час перегляду фотографії торкніться клавіші **Меню**  > **Установити зображення як** та оберіть **Фото контакта**, **Шпалери дом. екрана**, **Шпалери забл. екрана** або **Фоновий малюнок**.

## Слайд-шоу

Ви можете переглядати фотографії в режимі слайд-шоу за альбомами або вибравши всі своїх фотографії. На головному екрані, натисніть **Галерея** .



- Торкніться альбому з фотографіями, які бажаєте переглянути, потім натисніть **Меню**  > **Слайд-шоу** > перевірте налаштування слайд-шоу > **Початок**.
- Торкніться **Меню**  > Показати усі файли > **Меню**  > **Слайд-шоу** > перевірте налаштування слайд-шоу > **Початок**.





Торкніться значку **Назад** , щоб зупинити відтворення слайд-шоу.

## Відео





Планшет має відеоплеєр, на якому ви можете дивитись свої улюблені відео.

### Відтворення відео

- 1 На головному екрані торкніться **Програми**  > вкладка **Програми** > **Відео** .
- 2 Виберіть відео для відтворення.

	Торкніться, щоб призупинити відтворення відео.
	Торкніться, щоб продовжити відтворення відео.
	Натисніть і утримуйте для швидкого перемотування вперед на 3 секунди. Натисніть один раз для швидкого перемотування вперед на 10 секунд.
	Натисніть і утримуйте для перемотування на 3 секунди. Натисніть один раз для перемотування на 10 секунд.
	Торкніться, щоб відрегулювати рівень гучності.





	Торкніться, щоб змінити формат екрана відео.
	Торкніться QSlide, щоб відобразити відео в маленькому вікні.
	Торкніться, щоб надати доступ до відео за допомогою функції "SmartShare".
	Торкніться, щоб зробити знімок під час запису відео.
	Торкніться, щоб заблокувати / розблокувати екран відео.

Щоб змінити гучність відео під час відтворення, скористайтеся клавішами гучності праворуч на планшеті.

Торкніться та утримуйте назву відеофайлу в списку, щоб відобразити такі опції: **Обмін**, **Видалити**, **Обрізати** та **Деталі**.

**ПРИМІТКА.** При перегляді відеозапису, проведіть пальцем вгору і вниз по лівій стороні екрану, щоб налаштувати яскравість екрану. Проведіть пальцем в гору і вниз по лівій стороні екрану для регулювання гучності.













## Музика

Планшет має музичний плеєр, на якому ви можете слухати свою улюблену музику. Щоб відкрити плеєр, на головному екрані торкніться **Програми**  > вкладка **Програми** > **Музика** .

### Відтворення пісні

- 1 На головному екрані торкніться **Програми**  > вкладка **Програми** > **Музика** .
- 2 Виберіть вкладку **Пісні**.

### 3 Виберіть пісню для відтворення.

	Торкніться, щоб знайти файли за допомогою YouTube.
	Торкніться, щоб побачити поточний список відтворення.
	Торкніться, щоб додати поточну пісню до уподобань.
	Торкніться, щоб надати доступ до музики за допомогою функції "SmartShare".
	Торкніться, щоб встановити режим довільного відтворення.
	Торкніться, щоб налаштувати режим повторюваного відтворення.
	Торкніться, щоб регулювати рівень гучності музики.
	Торкніться, щоб призупинити відтворення.
	Торкніться, щоб продовжити відтворення.
	Торкніться, щоб перейти до наступної доріжки в альбомі чи списку відтворення.
	Торкніться, щоб повернутись до початку пісні. Двічі торкніться, щоб повернутися до попередньої пісні.
	Торкніться, щоб додати звуковий ефект.

Щоб відрегулювати гучність відео під час відтворення музики, скористайтеся клавішами гучності праворуч на планшеті.

Торкніться та утримуйте будь-яку пісню в списку, щоб відобразити такі опції: **Відтворити**, **Додати в плейлист**, **Обмін**, **Видалити**, **Інформація** та **Пошук**.

## **ПРИМІТКА.**

- **ПРИМІТКА.** Залежно від програмного забезпечення пристрою деякі формати файлів можуть не підтримуватись.
- Якщо розмір файлу перевищує доступний розмір пам'яті, під час відкриття файлів може статися помилка.
- Авторське право на музичні файли може бути захищене міжнародними угодами та національними законами про захист авторського права. Тому для відтворення або копіювання музики може знадобитися відповідний дозвіл або ліцензія. Національні закони деяких країн забороняють приватне копіювання матеріалів, захищених авторським правом. Перш ніж завантажувати або копіювати файл, перевірте закони відповідної країни, які стосуються використання такого матеріалу.

## QPair

При підключенні планшетного ПК або мобільного телефону через QPair, ви можете синхронізувати вхідні дзвінки, повідомлення та сповіщення з соціальних мереж.

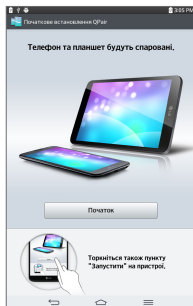

- 1 Запустіть **QPair**  та натисніть **Початкове встановлення > Початок** на планшетному ПК, а потім запустіть цей самий додаток на смартфоні.

**ПОРАДА.** Можливо, на ваш телефон не встановлено додаток QPair. Перейдіть до Google Play Store, знайдіть Qpair та встановіть.

**ПРИМІТКА.** QPair працює на телефонах з ОС Android 4,1 або новішої версії. Певні функції можуть бути обмежені, залежно від моделі вашого телефону.

- 2 Зв'язок Bluetooth увімкнеться автоматично.

## Функції QPair

**Повідомлення про дзвінок** – відправляє на планшет повідомлення при отриманні дзвінка. Повідомлення містить номер особи і дозволяє відхилити вхідний виклик.

**Сповіщення про появу нових Повідомлень** – відправляє на планшет повідомлення при отриманні СМС.

**Сповіщення SNS** – відображення сповіщень SNS на панелі стану планшета, коло вони надходять на телефон.

**ПРИМІТКА.** Щоб увімкнути цю функцію, спершу виберіть **Налаштув.** > **Спеціальні можливості** > **Сповіщення SNS QPair** на телефоні. Цей параметр дозволяє вам отримувати на планшеті сповіщення SNS, які надходять на телефон.

**Передача QuickМето** – збережить поточний запис QuickМето в Галереї планшета, а потім синхронізуйте галерею планшета з галереєю на смартфоні.

**Інтернет по телефону** – автоматично підключає ваш планшет до Інтернет через мобільний телефон (на кшталт точки доступу Wi-Fi). При використанні цієї функції з вас може стягуватись платня за передавання даних. Щоб зекономити на передаванні даних через телефон, він автоматично підключається до будь-якої довіреної мережі Wi-Fi в досяжному діапазоні.

**Стікер останньої програми** – коли екран спареного пристрою розблоковано, значок покаже останню програму, що використовувалась на іншому пристрої, якщо програма встановлена у планшеті та телефоні.

## QSlide

Функція QSlide вмикає накладне вікно на екрані планшету для полегшення роботи з багатозадачністю. Вікно QSlide можна відкривати за допомогою програми QSlide в панелі сповіщень або в програмі, що підтримує функцію QSlide.

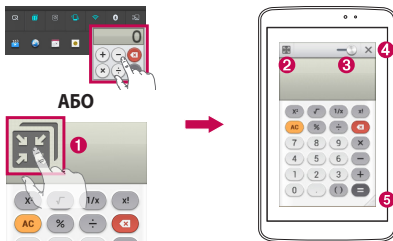



1		Торкніться, щоб запустити QSlide.
2		Торкніться для виходу з режиму QSlide і повернення до повного вікна.
3		Натискайте для налаштування прозорості.
4		Торкніться, щоб вимкнути функцію QSlide.
5		Торкніться, щоб налаштувати розмір.

**ПРИМІТКА.** Функція "QSlide" може підтримувати відображення не більше двох вікон одночасно. QSlide працює лише з такими додатками, як Відео, Інтернет, Примітки, Календар, Калькулятор, Ел. пошта, Менеджер файлів.

- 1 Відкрийте панель сповіщень та торкніться бажаної програми в розділі **QSlide Програма**.

## АБО

При роботі з програмою, що підтримує QSlide, торкніться . Функція постійно відображатиметься як маленьке вікно на екрані.

- 2 Потягніть , щоб відрегулювати рівень прозорості. Потягніть рядок заголовку QSlide, щоб перемістити його в інше місце на екрані.

## QuickMemo

Функція **QuickMemo** дає змогу створювати нотатки та робити знімки екрана. Робіть знімки екранів, малюйте на них та діліться ними із рідними та друзями за допомогою QuickMemo.

### Створення QuickMemo

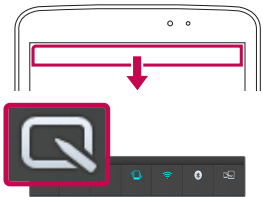

- 1 Перейдіть до функції QuickMemo, посуньте рядок стану вниз та торкніться .

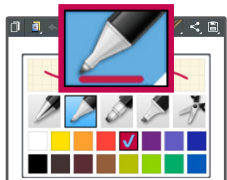

АБО

Натисніть обидві **клавіші регулювання гучності** одночасно протягом однієї секунди.

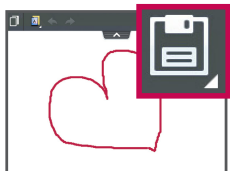

- 2 Виберіть потрібний параметр меню з-поміж пунктів **Тип стилусу**, **Колір** та **Гумка**. Створіть нотатку.









- 3 Торкніться  для збереження нотатки. Щоб вийти з функції QuickMemo в будь-який час, натисніть клавішу **Назад** .

**ПРИМІТКА.** Для роботи з функцією **QuickMemo** використовуйте кінчики пальців. Не використовуйте нігтів.

## Використання параметрів QuickMemo

Наступні опції доступні в панелі інструментів QuickMemo у верхній частині екрана.

	Натискайте, щоб одночасно зберігати поточну нотатку на екрані та користуватися планшетом.
	Налаштування використання фонових екранів.
	Дозволяє скасовувати та повертати попередні дії.
	Вибір типу та кольору пера.
	Стирання створеної нотатки.
	Натискайте, щоб надіслати нотатку іншим чи поділитися нею у соціальних мережах.
	Зберігає нотатку в <b>Записна книга</b> або <b>Галерея</b> .

## Перегляд збереженої швидкої нотатки QuickMemo

На головному екрані торкніться **Програми**  > **Галерея**  та оберіть альбом **QuickMemo**.







## QuickRemote

Програма QuickRemote (швидке дистанційне керування) дозволяє використовувати планшет як універсальний пульт дистанційного керування для телевізора, DVD або Blu-ray.

**ПРИМІТКА.** Функція QuickRemote може не працювати з певними пристроями, або бути недоступною у певних регіонах.

### Щоб відкрити додаток QuickRemote та налаштувати ваші пульти QuickRemote

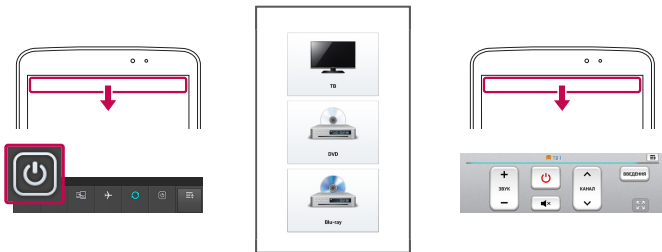

- 1 На головному екрані торкніться **Програми**  > вкладка **Програми** > **QuickRemote** . Ви також можете зробити початкові налаштування вашого QuickRemote з Панелі повідомлень. Проведіть пальцем по рядку стану вниз, натисніть значок **QuickRemote** .
- 2 Торкніться  **Вітальня**, щоб обрати тип приміщення, і торкніться , щоб додати пристрій.



- 3 Виберіть тип і марку пристрою, тоді налаштуйте пристрій(-ої), дотримуючись вказівок на екрані.

**ПРИМІІКА.** Функція "QuickRemote" працює так само як і звичайний пульт дистанційного керування з інфрачервоним сигналом у вашій країні або вашому регіоні. Стежте, щоб під час використання функції "QuickRemote" не закрити інфрачервоний сенсор у верхній частині планшету. Ця функція може не підтримуватись залежно від моделі, виробника або постачальника послуг.

## Використання QuickRemote

- 1 На головному екрані торкніться **Програми**  > **QuickRemote** , щоб відкрити панель QuickRemote з усіма пультами, які ви налаштували.
- 2 Оберіть бажаний пульт, натиснувши на його назву в верхній частині панелі QuickRemote.
- 3 Натисніть потрібну кнопку на пульті.

**ПРИМІТКА.** При додавання пульта ДУ для телевізору, програма QuickRemote може використовувати кнопку INPUT для налаштування відповідного пульта ДУ. При налаштуванні кнопки INPUT можна змінити джерело вхідного сигналу телевізору. Щоб скинути джерело вхідного сигналу телевізору, торкніться кнопки INPUT у програмі QuickRemote кілька разів (залежно від кількості джерел, що підключені до телевізору).

## Опції QuickRemote

Для доступу до меню Опції QuickRemote торкніться клавіші **Меню**  (на панелі фронтальних сенсорних кнопок), щоб обрати бажану опцію.

**ПРИМІТКА.** При відтворенні музики на тлі, натискання будь-якої кнопки на пульті QuickRemote на секунду припинить відтворення.



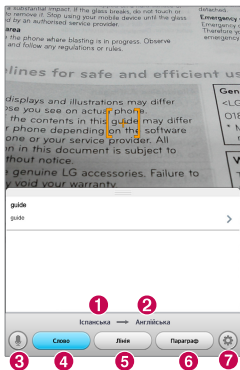

# QuickTranslator

Просто спрямуйте камеру планшету на речення іноземною мовою, яке хочете зрозуміти. Можна отримати переклад у режимі реального часу будь-де й будь-коли.

Додаткові словники для перекладу в автономному режимі можна придбати в магазині Google Play.



- 1 Мова оригіналу.
- 2 Мова перекладу.
- 3 Перемикання в режим голосу.  
Натисніть кнопку мови та говоріть.
- 4 Переклад письмового слова.
- 5 Переклад письмової фрази.
- 6 Переклад абзацу.
- 7 Доступ до параметрів QuickTranslator. Ви можете встановити мову оригіналу та мову перекладу.



- 1 Натисніть  > вкладку **Програми** > **QuickTranslator** .
- 2 Торкніться формату перекладу. Оберіть з варіантів , **Слово**, **Лінія** чи **Параграф**.
- 3 Торкніться значку **Налаштування**  та оберіть мову оригіналу та мову перекладу.
- 4 На кілька секунд спрямуйте планшет на те, що потрібно перекласти.

**ПРИМІТКА.** Безкоштовно доступний лише один словник. Додаткові словники необхідно придбати. Виберіть зі списку внизу словник, який потрібно встановити як додатковий.

**ПРИМІТКА.** Швидкість розпізнавання може різнитися залежно від розміру, шрифту, кольору, яскравості та кута нахилу літер, які потрібно перекласти.

## Будильник



### Налаштування будильника

- 1 На головному екрані торкніться **Програми**  > вкладка **Програми** > **Будильник/Годинник**  > .
- 2 Встановіть будильник на потрібний час.
- 3 Налаштуйте параметри **Повторити**, **Час відкладення**, **Вібрація**, **Мелодія будильника**, **Гучність будильника**, **Автозапускат програм**, **Шифрований замок** та **Нотатка**.
- 4 Натисніть **Зберегти**.



**ПРИМІТКА.** Щоб змінити параметри будильника на екрані списку будильників, натисніть клавішу **меню**  і виберіть **Налаштув..**

# Калькул-р

## Використання калькулятора



- 1 На головному екрані торкніться **Програми**  > вкладка **Програми** > **Калькул-р** .
- 2 Натискайте цифрові клавіші для введення цифр.
- 3 Для виконання простих обчислень виберіть необхідну функцію (**+**, **-**, **×** або **÷**), а потім натисніть **=**.

### ПРИМІТКА.

- Для складніших обчислень натисніть клавішу **Меню** , оберіть **Науковий калькулятор** і виберіть потрібну функцію.
- Для перегляду журналу обчислювань торкніться клавіші **Меню**  > **Розрахункова історія**.

# Календар

## Додавання події до календаря



- 1 На домашньому екрані торкніться **Програми**  > вкладка **Програми** > **Календар** .
- 2 Торкніться лівої кнопки вгорі, щоб змінити представлення календарю (День, Тиждень, Місяць, Рік, Розклад, Life Square).
- 3 Торкніться дати, для якої потрібно додати подію, а потім натисніть .
- 4 Натисніть поле **Назва події** та введіть назву події.
- 5 Торкніться поля **Розташування** і введіть місцезнаходження. Перевірте дату та введіть потрібний час початку і завершення події.

- 6 Якщо до події потрібно додати нотатку, натисніть поле **Опис** і введіть відповідні дані.
- 7 Щоб повторювати сигнал будильника, скористайтесь параметром **ПОВТОР**, а в разі потреби встановіть пункт **НАГАДУВАННЯ**.
- 8 Щоб зберегти подію в календарі, натисніть пункт **Зберегти**.

**ПРИМІТКА.** Натисніть і утримуйте місце на календарі, щоб швидко зберегти подію на цю дату. Просто введіть ім'я події і час, потім натисніть Зберегти. Ви можете натиснути Деталі і ввести додаткову інформацію, або додати до заходу деталі пізніше.

## Завдання

Додаток Завдання може синхронізуватися з вашим обліковим записом MS Exchange. Ви можете створювати завдання та керувати ними, скориставшись планшетом або додатком MS Outlook чи MS Office Outlook Web Access.

- 1 На головному екрані торкніться **Програми**  > **Завдання** .
- 2 Торкніться значку **Додати** завдання  (у правому верхньому куті екрану).
- 3 Уведіть **Тему**, **ДАТА ЗАКІНЧЕННЯ**, **ОПИС**, **ПОВТОР** та **НАГАДУВАННЯ**, якщо необхідно.
- 4 Торкніться пункту **Зберегти**.

## Файловий менеджер

Програма **Файловий менеджер** дозволяє керувати файлами у вбудованій та зовнішній пам'яті.





### Щоб відкрити програму Менеджер файлів

- На головному екрані торкніться **Програми**  > **Файловий менеджер** .

## Диктофон

За допомогою диктофона можна записувати голосові нотатки чи інші аудіофайли.

### Запис звуку чи голосу

- 1 На головному екрані торкніться **Програми**  > вкладка **Програми** > **Диктофон** .
- 2 Натисніть , щоб розпочати запис.
- 3 Натисніть , щоб завершити запис.
- 4 Натисніть , щоб прослухати запис.

**ПРИМІТКА.** Натисніть , щоб відкрити список записів. Тут можна прослухати збережені записи. Доступна тривалість запису може відрізнятися від фактичної тривалості запису.

### Надсилання голосового запису

- 1 Після завершення запису аудіозапис можна надіслати, натиснувши .
- 2 Оберіть доступний метод відправки.

## Диспетчер задач

Для управління програмами використовуйте диспетчер завдань. Можна легко перевірити кількість запущених програм і закрити деякі з них.

### Опції Диспетчер завдань



- Торкніться кнопки **Стоп**, щоб зупинити окремі програми.
- Торкніться кнопки **Зупинити Все**, щоб зупинити виконання усіх поточних програм.

- Торкніться клавіши **Меню**  для доступу до таких функцій, як Довідка, Сортувати за та Налаштув..



## POLARIS Office 5

POLARIS Office 5 – це професійне рішення для організації мобільного офісу, яке дозволяє користувачам зручно переглядати на мобільному пристрої різні типи офісних документів, зокрема файли Word, Excel і PowerPoint, у будь-якому місці та в будь-який час.

### Як створити новий документ

- 1 На головному екрані торкніться **Програми**  > вкладка **Програми** > **POLARIS Office 5** .
- 2 Зареєструйте адресу електронної пошти на сторінці реєстрації користувача.

**ПРИМІТКА.** Щоб пропустити етап реєстрації, натисніть "Пропустити".

- 3 Натисніть , щоб відкрити новий документ.
- 4 Торкніться типу документу з розкритого списку та виберіть шаблон.
- 5 Введіть вміст документа за допомогою засобів уверху екрана та екранної клавіатури.
- 6 Завершивши роботу над документом, натисніть  (у верхньому лівому куті екрану), потім натисніть **Зберегти** та уведіть ім'я документу.

### Перегляд і редагування документа на пристрої

Користувачі можуть легко переглядати та редагувати різноманітні типи файлів, включно з документами Microsoft Office та Adobe PDF, безпосередньо на пристрої.

Торкніться вкладки офісного документу у верхній частині екрану, щоб розпочати пошук документів на планшеті.



Натисніть на документ, який слід редагувати чи переглянути.

Під час перегляду документів за допомогою програми POLARIS Office 5 об'єкти та макети виглядають так само, як в оригінальних документах.

Щоб почати редагування, торкніться .

## Google+



Використовуйте додаток Google+, щоб бути на зв'язку з людьми в соціальній мережі Google.

На головному екрані торкніться **Програми**  > вкладка **Програми** > **Google+** .

**ПРИМІТКА.** Ця програма може бути недоступна залежно від регіону чи постачальника послуг.



## Голосовий пошук

Програма Голосовий пошук дозволяє шукати веб-сторінки за допомогою голосу замість уведення слів.

- 1 На головному екрані торкніться **Програми**  > вкладка **Програми** > **Голосовий пошук** .
- 2 Коли на екрані з'явиться повідомлення **Диктуйте**, промовте ключове слово чи фразу. Виберіть одне із запропонованих ключових слів.

**ПРИМІТКА.** Ця програма може бути недоступна залежно від регіону чи постачальника послуг.

## Завантаж.

Скористайтесь програмою Завантаження, щоб подивитись завантажені файли. На головному екрані торкніться **Програми**  > вкладка **Програми** > **Завантаж.** .

## Вох

Програма Вох дозволяє легко отримати доступ до файлів і змінювати їх, обмінюватись контентом і мати доступ до ваших файлів з будь-якої точки світу за допомогою будь-якого пристрою.









### Щоб відкрити програму Вох

- На головному екрані торкніться **Програми**  > вкладка **Програми** > **Вох** .

## Інтернет

Використовуйте цю програму для пошуку в Інтернеті. Браузер забезпечує швидкий повноколірний доступ до світу ігор, музики, новин, спорту, розваг і не тільки – де б ви не були та що б ви не робили.

На головному екрані торкніться **Програми**  > вкладка **Програми** > **Інтернет** .

	Торкніться, щоб повернутися на одну сторінку назад.
	Торкніться, щоб перейти вперед на сторінку, на якій ви були після поточної. Ця дія протилежна до тої, що виконується натисненням клавіші <b>Назад</b>  , що забезпечує перехід на попередню сторінку.
	Торкніться, щоб перейти на головну сторінку.
	Торкніться, щоб додати нову вкладку.
	Торкніться, щоб перейти до закладок.
	Торкніться, щоб запустити QSlide.
	Торкніться, щоб закрити поточну вкладку.
	Торкніться, щоб оновити поточну сторінку.

## Відкривання сторінки

- Щоб відкрити нову сторінку, торкніться .
- Щоб переглянути іншу вебсторінку, торкніться її.

## Голосовий пошук в Інтернеті



Натисніть поле введення веб-адреси, , промовте ключове слово та виберіть одне із запропонованих ключових слів.

**ПРИМІТКА.** Ця функція може бути недоступна залежно від регіону чи постачальника послуг.

## Закладки



Щоб відкрити додану до закладок веб-сторінку, натисніть  на панелі браузера та виберіть її.

## Журнал

Щоб відкрити веб-сторінку зі списку нещодавно відвіданих веб-сторінок, натисніть  на панелі браузера та оберіть **Журнал**. Щоб очистити історію, торкніться **клавiші меню**  > **Очистити всю історію**.

## Користування функцією QSlide

Використовуйте цю функцію для доступу до Інтернету без закривання поточної програми.

Під час перегляду вмісту в браузері, торкніться . Ви можете переглядати іншу інформацію на планшети. Щоб переглядати браузер у повноекранному режимі, натисніть .

## Chrome

Використовуйте браузер Chrome для пошуку інформації та перегляду веб-сторінок.

На головному екрані торкніться **Програми**  > вкладка **Програми** > **Chrome** .

**ПРИМІТКА.** Ця програма може бути недоступна залежно від регіону та постачальника послуг.

## Перегляд веб-сторінок

Торкніться поля адреси (у верхній частині екрану), введіть веб-адресу або параметри і натисніть **Ввід** на клавіатурі.

## Відкривання сторінки

- Для переходу на нову сторінку натисніть .
- Щоб перейти до іншої вебсторінки, торкніться її.

## Голосовий пошук в Інтернеті

Натисніть поле введення адреси, , промовте ключове слово та виберіть одне із запропонованих ключових слів.

**ПРИМІТКА.** Ця функція може бути недоступна залежно від регіону або оператора мобільного зв'язку.

## Синхронізація з іншими пристроями

Синхронізуйте відкриті вкладки та закладки, щоб використовувати їх за допомогою браузера Chrome на іншому пристрої у разі входу в той самий обліковий запис Google.

Щоб переглянути відкриті вкладки на інших пристроях, торкніться **клавiші меню**  > **iнші пристрої**. Ви маєте зареєструвати ту саму адресу Google на усіх пристроях. Виберіть веб-сторінку, щоб відкрити її.

## Додавання та перегляд закладок

Щоб додати закладку, торкніться ☆.

Щоб відкрити закладку веб-сторінки, торкніться клавiші **Меню** ☰ > **Закладки**.

### Меню Chrome

- **Нова вкладка** – Натисніть, щоб створити нову вкладку веб-сторінки.
- **Нова анонімна вкладка** – Натисніть, щоб створити нову вкладку інкогніто.
- **Закладки** – Відображає ваші закладки веб-сторінок.
- **Інші пристрої** – Відображає відкриті веб-сторінки на інших пристроях.
- **Історія** – Відображає ваші дані переглядів (відвідування веб-сторінок).
- **Надіслати...** – Дозволяє поділитись веб-адресою.
- **Друк...** – Торкніться, щоб надрукувати зображення. Виберіть для автоматичного пошуку принтеру у вашій мережі, або уведіть назву принтеру вручну..
- **Знайти на сторінці...** – Дозволяє виконати пошук тексту на поточній веб-сторінці.
- **Запитувати версію...** – Встановіть цей прапорець, щоб відкривати повні версії сайтів під час перегляду на планшети.
- **Налаштування** – Дозволяє змінювати параметри додатку Chrome.
- **Довідка** – Відображає довідку додатку Chrome на планшети.

## Доступ до меню налаштувань

1 На головному екрані торкніться **Програми**  > вкладка **Програми** > **Налаштув.** .

**АБО**

На головному екрані натисніть клавішу **Меню**  > **Налаштування системи.**

2 Виберіть категорію налаштувань і параметр.

## БЕЗДРОТОВІ МЕРЕЖІ

### Wi-Fi

**Wi-Fi** – вмикайте функцію Wi-Fi для під'єднання до доступних мереж Wi-Fi.

Список всіх мереж Wi-Fi, до яких ви підключались. Торкніться однієї з них для підключення.

**ПРИМІТКА.** Торкніться поля Пошук (у нижній частині екрана), щоб розпочати пошук доступних мереж Wi-Fi.

Натисніть клавішу Меню  в меню Wi-Fi для доступу до меню Wi-Fi:

**Кнопка WPS** – інформація для підключення до захищеної мережі Wi-Fi за допомогою кнопки WPS.

**Введення Pin-коду WPS** – інформація для підключення до захищеної мережі Wi-Fi за допомогою WPS PIN.

**Додати мережу** – Дозволяє вручну вводити нову мережу Wi-Fi.



**Wi-Fi Direct** – Дозволяє прямий зв'язок з пристроями Wi-Fi без будь-якої точки доступу.

**Розширені Wi-Fi** – Доступ до наступних розширених параметрів Wi-Fi.

**Інтерактивний посібник** – Відображає деякі корисні підручники для функції Wi-Fi.

### **ПОРАДА. Як отримати MAC-адресу**

Для налаштування з'єднання у деяких бездротових мережах із MAC-фільтрами, можливо, потрібно буде ввести MAC-адресу планшета на маршрутизаторі.

MAC-адресу можна дізнатися у такий спосіб: на головному екрані торкніться **Програми**  > **Налаштув.**  > **Wi-Fi** > **Меню**  > **Розширені Wi-Fi** > **MAC-адреса.**

## **Bluetooth**

Увімкнення чи вимкнення функції бездротового з'єднання Bluetooth для використання Bluetooth. **УВІМК.** дозволяє створювати пару з іншими пристроями Bluetooth та підключатись до них.

Натисніть клавішу Меню  в меню Wi-Fi для доступу до меню Wi-Fi:

**Редагувати ім'я планшета** – Змінює ім'я планшета для полегшення ідентифікації, коли ви підключаєте його до іншого пристрою. Уведіть нове ім'я планшета та натисніть Зберегти.

**Час видимості Редагувати ім'я планшета** – Оберіть, скільки часу інші пристрої Bluetooth можуть бачити планшет для з'єднання. Оберіть **2 хв.**, **5 хв.**, **1 година** та **Ніколи на встановлювати тайм-аут.**

**Показати отримані файли** – Відображає список файлів, отриманих по Bluetooth.

**Інтерактивний посібник** – Відображає деякі корисні поради про особливості Bluetooth.



## Передача даних

Відображення статистики передавання даних.

### Інше ...

Надання доступу до папок іншим пристроям за допомогою бездротового з'єднання.

**Режим "У літаку"** – встановіть позначку **Режим "У літаку"**, щоб увімкнути цей режим. Увімкнення режиму "У літаку" вимикає усі бездротові з'єднання.

**Накопичувач по бездротовому зв'язку** – дозволяє керувати файлами на планшеті з комп'ютера або копіювати файли на планшет з комп'ютера без USB-підключення. Планшет та комп'ютер мають бути підключені до однієї мережі. Уведіть веб-адресу, вказану на вашому планшеті до адресного рядку браузеру комп'ютера.

**Miracast** – бездротове віддзеркалення екрана та звуку планшету на апаратному ключі Miracast чи телевізорі.

**SmartShare Beam** – увімкніть, щоб отримувати мультимедійний вміст із телефонів чи планшетів LG через SmartShare Beam.

**Медіасервер** – Дозволяє обмінюватися медіавмістом з іншими пристроями через DLNA.

**VPN** – відображення списку попередньо налаштованих віртуальних приватних мереж (VPN). Дозволяє додавати різного роду мережі VPN.

**ПРИМІТКА.** Перш ніж ви зможете користуватися сховищем облікових даних, слід встановити PIN-код чи пароль блокування екрана.

# ПРИСТРІЙ

## Звук

**Профілі** – налаштування таких профілів: **Звук, Тільки вібрація** чи **Тихий**.

**Гучність** – регулювання гучності звуку сповіщення, відгуку на дотик і звуку системи, музики, відео, ігор та інших мультимедійних файлів.

**Звуки повідомлень** – дає змогу налаштувати стандартний рингтон для сповіщень.

**Звуки при дотику** – під час натиснення кнопок, іконок та інших екранних елементів, які реагують на дотик, планшет видаватиме відповідні звуки.

**Звук блокування екрана** – під час блокування та розблокування екрана планшет видаватиме відповідні звуки.

**Вібрація при дотику** – налаштування вібрації у разі дотику до планшету.

## Екран

### Домашній екран

**Тема** – встановлення теми екрану пристрою.

**Шпалери** – встановлення шпалер на головний екран.

**Ефект екрану** – налаштування параметрів ефекту при проведенні пальцем по екрану.

**Дозволити закріплювання робочого столу** – встановіть позначку, щоб дозволити вможливити кругове прокручування головного екрану для того, щоб не прокручувати його назад для досягнення кінця.

**Резервне копіювання та відновлення з резервної копії початкових налаштувань** – резервне копіювання та відновлення з резервної копії розкладки програм/віджетів та тем.

**Do you know?** – Виберіть цю опцію, щоб відображати сторінку довідки **Do you know?** при відображенні додаткового головного екрану.

**Довідка** – відображення інформації щодо користування головним екраном.

## **Блокування екрана**

**Вибрати блокування екрана** – встановлення типу блокування екрана, щоб захистити планшет. Відкриється послідовність екранів з інформацією про шаблон розблокування екрана. Якщо ввімкнено тип блокування із графічним ключем, тоді для ввімкнення планшету чи активації екрана потрібно буде намалювати шаблон розблокування, щоб розблокувати екран.

**Ефект екрану** – налаштування параметрів ефекту екрана.

**Анімація погоди** – поставте позначку, щоб відображати анімацію для поточного регіону або головного міста, заданих в програмі Погода, залежно від автоматичного оновлення даних.

**Шпалери** – налаштування параметра "Шпалери забл. екрана". Виберіть його у пункті **Галерея** або **Галерея шпалер**.

**Ярлики** – дозволяє змінювати ярлики на екрані блокування.

**Інф-ція про власника** – позначте цей пункт, щоб налаштувати інформацію про власника пристрою, яка буде відображатися на екрані блокування. Торкніться і введіть текст, який буде відображатися у пункті Інф-ція про власника.

**Тільки книжковий формат** – встановіть позначку, щоб завжди відображати екран блокування в книжковому форматі.

**Блокувальний таймер** – встановлення проміжку часу до автоматичного блокування екрана після завершення часу очікування.

**Кнопка живлення миттєво блокується** – позначте цей пункт, щоб миттєво блокувати екран із натисненням клавіші живлення/блокування. Це налаштування переважає над налаштуванням таймера замка безпеки.

**Яскравість** – Налаштування яскравості екрана.

**Вимкнення екрана** – Встановлення часу очікування екрана..

**Включити екран** – позначте цей пункт, щоб увімкнути функцію KnockON для вмикання та вимикання екрана. Швидко торкніться двічі в центрі екрана, щоб увімкнути його. Двічі торкніться панелі стану, у порожньому місці на головному екрані або на заблокованому екрані, щоб вимкнути екран. Щоб отримати найкращі результати, не пересувайте екран під час користування функцією KnockON.

**Ефект згасання екрану** – Налаштування ефекту згасання екрана..

**Автоповорот екрану** – Позначте цей пункт, щоб екран автоматично обертася залежно від орієнтації планшету.

**Заставка** – Натискайте, щоб вмикати та вимикати цю функцію.. Якщо увімкнути, можна встановити відображення заставки, коли планшет знаходиться в режимі сну під час заряджання або на док-станції. Виберіть одне з таких налаштувань: Годинник, Google Фото, Кольори, Таблиця з фотографіями та Фоторамка.

**ПРИМІТКА.** Якщо увімкнено екранну заставку, заряджання може відбуватися повільно.

**Тип шрифту** – Зміна типу шрифту відображення.

**Розмір шрифту:** – Зміна розміру шрифту відображення.

**Розумний екран** – Позначте цей пункт, щоб екран залишався увімкненим, коли пристрій виявить ваші очі, які дивляться на екран.

**Розумне відео** – Позначте цей пункт, щоб відео переходило в режим паузи, коли пристрій не виявить ваші очі, які дивляться на екран.

**Сенсорні кнопки фронтального регістра** – Налаштуйте сенсорні кнопки фронтального регістру, які відображаються в нижній частині всіх екранів. Налаштуйте кнопки, які будуть відображатися, їх місце на панелі та їх вигляд. Виберіть кнопки та порядок їх розташування, тему і фон.

**Калібрування датчика руху** – Покращення точності нахилу та швидкості датчика.

## Пам'ять

**ВНУТРІШНІЙ ЗАПАМ'ЯТОВУВАЛЬНИЙ ПРИСТРІЙ** – відображає загальний обсяг пам'яті пристрою та які данні використовують пам'ять.

**КАРТА SD** – відображає загальний обсяг пам'яті на карті microSD.

### Загальний простір

**Підкл./Відключ. карту SD** – підключення та відключення карти microSD в планшеті для доступу до даних або подальшого форматування та безпечного видалення карти. Цей пункт неактивний, якщо в пристрої не встановлено картку microSD, якщо ви вже відключили її, або підключили до свого комп'ютеру.

**Очист. карту SD** – незворотне видалення всього вмісту карти microSD та підготовка її до використання в планшеті.

## Акумулятор

**ВІДОМОСТІ ПРО АКУМУЛЯТОР** – відображає, скільки енергії споживають різні процеси. Рівень заряду відображається в відсотках. Також відображається час, який залишилось.

**Рівень заряду акумулятора в процентному вираженні в рядку стану** – відображає процент заряду акумулятору в рядку стану.

**ЕНЕРГОЗБЕРЕЖЕННЯ** – управління акумулятором за допомогою параметрів енергозбереження. Натисніть перемикач , щоб увімкнути цю функцію.

Торкніться пункту **Енергозбереження**, щоб відкрити такі опції:

- **Автоматична синхронізація** – вимикання функції автоматичної синхронізації.
- **Wi-Fi** – вимикання Wi-Fi, якщо дані не використовуються.
- **Bluetooth** – вимикання Bluetooth, якщо немає підключення.
- **Вібрація при дотику** – вимикання зворотного зв'язку датчика дотику.
- **Яскравість** – налаштування яскравості екрана.
- **Вимкнення екрана** – встановлення часу до відключення екрана.

**Довідка** – підказки щодо енергозбереження.

## Програми

Відображення списку програм, наприклад поточних запущених або завантажених.

Проведіть лівою і вправо для перегляду однієї з трьох вкладок у верхній частині екрану, щоб переглянути детальну інформацію про **ЗАВАНТАЖЕНІ**, **ПРАЦЮЮЧІ** та **ВСІ** програми.

Натисніть на запис для перегляду додаткової інформації, натисніть **Примусово зупинити**, потім **ОК**, щоб зупинити програму.

## Повзунок у бік

Дозволяє проводити трьома пальцями по екрану, щоб зсунути працюючий додаток ліворуч, або знову вивести його на екран.

# ОСОБИСТЕ

## Облікові записи і синхронізація

Надання дозволу програмам виконувати синхронізацію даних у фоновому режимі незалежно від їх використання. Вимкнувши цей параметр, можна заощадити ресурс акумулятора та зменшити (але не зупинити) використання даних.

## Хмаринка

Натисніть **Додати обліковий запис**, щоб використовувати функції хмари.

## Користувач

Позначте цей пункт, щоб налаштувати інформацію про власника пристрою, яка буде відображатися на екрані блокування. Торкніться  і введіть текст, який буде відображатися у пункті "Інф-ція про власника".

**Додати мережу мобільного зв'язку** – дозволяє додати новий обліковий запис та спільно користуватись планшетом з іншими особами.

## Розташування

### Режим

**Висока точність** – Використання GPS, Wi-Fi, і мобільних мереж для визначення місця знаходження.

**Економія заряду акумулятора** – Використання Wi-Fi та мобільних мереж для визначення місця знаходження.

**Тільки сенсори пристрою** – Використання лише GPS для визначення місця знаходження.

**ОСТАННІЙ ЗАПИТ ІНФОРМАЦІЇ ПРО МІСЦЕПОЛОЖЕННЯ** – Відображає додатки, які останніми запитували про місце знаходження.

## **ВИЗНАЧЕННЯ МІСЦЕЗНАХОДЖЕННЯ**

**Надсилання геоданих Google** – Дозволяє переглядати ваші налаштування місць знаходження Google.

## **Безпека**

**Шифрувати планшет** – дозволяє з міркувань безпеки шифрувати дані на планшеті. Для розшифрування планшету потрібно буде щоразу після вмикання пристрою вводити PIN-код або пароль.

**Шифрування SD картки** – дозволяє з міркувань безпеки шифрувати дані на карті.

**Відображати пароль під час набору** – відображення останнього символу прихованого пароля під час введення.

**Адміністратори пристрою** – перегляд чи деактивація адміністраторів планшету.

**Невідомі джерела** – стандартний параметр для встановлення програм з інших джерел, ніж портал Play store.

**Верифікувати програми** – дозволяє відхиляти або попереджає перед встановленням імовірно шкідливих програм.

**Тип накопичувача** – Відображає тип сховища.

**Перевірені облікові записи** – відображення перевірених сертифікатів СА.

**Встановити з пам'яті** – встановлення зашифрованих сертифікатів.

**Очистити сховище** – видалення усіх сертифікатів.

## **Мова та введення**

Використовуйте параметри меню "Мова та введення", щоб вибрати мову для тексту на планшеті та налаштувати екранну клавіатуру, зокрема слова, додані до її словника.



## Резервна копія і скидання

**Резервне копіювання даних** – створення резервних копій параметрів і даних програм на сервері Google.

**Резервний обліковий запис** – налаштування резервної копії облікового запису.

**Автоматичне відновлення** – відновлення налаштувань і даних програм у разі перевстановлення програм на пристрої.

**Сервіс резервного копіювання LG** – резервне копіювання усієї інформації на пристрої та їх відновлення у випадку втрати чи заміни.

**Скидання налаштувань** – скидання налаштувань телефону до заводських значень та видалення усіх даних. У разі скидання налаштувань планшету таким способом з'являється запит щодо повторного введення тої самої інформації, яку ви вводили під час першого запуску системи Android.

## СИСТЕМА

### Дата та час

Використовуйте "Налаштування **Дата та час**", щоб вибрати відображення дати. Цим меню можна також скористатися для самостійного налаштування часу та часового поясу замість автоматичного отримання даних від мережі мобільного зв'язку.

### Спеціальні можливості

За допомогою пункту **Спеціальні можливості** можна налаштувати відповідні модулі, встановлені на планшеті.

**ПРИМІТКА.** Без налаштування додаткових модулів цю функцію активувати неможливо.

**TalkBack** – дозволяє налаштування функції TalkBack, яка допомагає людям з поганим зором через одержання вербальних відповідей. Торкніться значка **TalkBack**  (у верхній правій частині екрану), щоб увімкнути функцію. Натисніть **Налаштув.** в нижній частині екрану, щоб відрегулювати параметри TalkBack.

**Великий текст** – поставте позначку, щоб встановити великий розмір шрифту.

**Інвертування кольору** – встановіть позначку, щоб перетворити колір.

**Налаштування кольору** – Дозволяє змінювати контраст екрану. Натисніть перемикач , щоб включити цю функцію.

**Сенсорний зум** – дозволяє збільшувати та зменшувати об'єкти трійним дотиком до екрану.

**Тіні на екрані** – відображення у відтінках чорного.

**Моно звук** – встановіть позначку, щоб дозволити звуку надходити до обох правого та лівого каналу навушників.

**Знімок** – Дозволяє налаштовувати параметри підписів для людей із вадами слуху. Натисніть перемикач , щоб включити цю функцію.

**Час відгуку на дотик** – Встановлює час реакції на торкання. Оберіть **Короткий, Середній** та **Довгий**.

**Universal touch** – переведіть перемикач  у положення увімкн. або вимкн. Універсальний пошук може замінити усі апаратні кнопки.

**Автоповорот екрану** – позначте цей пункт, щоб екран автоматично обертася залежно від орієнтації планшета ("Портрет" або "Пейзаж").

**Читати всі паролі** – Прапорець увімкнення повторення паролю у голос.

**Швидка клавіша для налаштувань спеціальних можливостей** – Встановлює швидкий і легкий доступ до вибраних об'єктів при потрібному натисканні клавіші головного екрану.

**Вихід для перетворення тексту на мову** – вможливорює вимовлення тексту, наприклад, текстового повідомлення.

## PC-з'єднання

**Оберіть з'єднання по USB** – встановлення потрібного режиму: **Зарядка планшета, Синхронізація медіафайлів (MTP), LG програмне** або **Надіслати зображення (PTP)**.

**Запитати після підключення** – запитувати в режимі USB-з'єднання у разі підключення до комп'ютера.

**Довідка** – довідка для USB-з'єднання.

**PC Suite** – використання LG PC Suite із підключенням Wi-Fi. Зауважте, що під'єднання до мережі Wi-Fi для LG PC Suite має бути виконано через пункт Wi-Fi підключення.

**Довідка** – довідка для програмного забезпечення LG.

## Додатковий

**Quick Cover** – функція, що дає змогу автоматично вимикати та вмикати екран.

**USB-накопичувач Plug & Pop** – налаштування функції Plug & Pop для носія USB. Встановіть позначку в пункті "Панель програм", щоб панель програм автоматично відображалася у випадку підключення USB-кабелю OTG (On-the-Go). Торкніться пункту **Редагувати панель програм**, щоб змінити доступні програми.

**Функція Plug & Pop для гарнітури** – налаштування функції Plug & Pop для гарнітури. Встановіть позначку в пункті "Панель програм", щоб панель програм автоматично відображалася у випадку підключення гарнітури. Торкніться пункту "Редагувати панель програм", щоб змінити доступні програми.

**Функція Plug & Pop для док-станції** – налаштування функції Plug & Pop для док-станції. Встановіть позначку в пункті "Панель програм", щоб панель програм автоматично відображалася у випадку підключення док-станції. Торкніться пункту **Редагувати панель програм**, щоб змінити доступні програми.

## Друк

Дозволяє друкувати вміст деяких екранів (наприклад, веб-сторінок, що відображаються в Chrome) на принтері, підключеному до тієї ж мережі Wi-Fi, що і ваш пристрій Android.

## Про пристрій

Це меню дозволяє керувати оновленнями програмного забезпечення та переглядати різну інформацію, що стосується вашого планшета.

**Ім'я планшета** – Дозволяє встановлювати ім'я планшета.

**Центр оновлень** – Дозволяє перевірити наявність оновлень додатків та операційної системи.

**Акумулятор** – Дозволяє дивитись стан батареї, рівень заряду батареї, а також використовувати інформацію про батарею.

**Відомості про апаратне обладнання** – Дозволяє переглядати номер моделі, IP-адресу, час роботи, CSN Wi-Fi MAC-адресу та адресу Bluetooth.

**Відомості про ПЗ** – Дозволяє подивитись версію ОС Android, версію ядра, номер збірки та версію ПЗ.

**Юридичні відомості** – Дозволяє подивитись ліцензії з відкритим вихідним кодом і правову інформацію Google.

## Про резервне копіювання даних і відновлення інформації планшету

Рекомендується регулярно створювати та зберігати резервну копію на внутрішньому запам'ятовуючому пристрої, особливо перед оновленням будь-якого програмного забезпечення. Зберігання поточної резервної копії на накопичувачі може допомогти вам відновити дані пристрою на випадок, якщо ви його загубите, його вкрадуть або ж його буде пошкоджено.



Програма резервного копіювання підтримується смартфонами та планшетами LG, іншими версіями програмного забезпечення чи операційними системами. Тому в разі придбання нового смартфона або планшету LG можна буде виконати резервне копіювання даних із поточного пристрою на новий пристрій.

За допомогою попередньо завантаженої на смартфон чи планшет програми Резервне копіювання можна створювати резервні копії та відновлювати більшість даних, включаючи завантажені та стандартні програми, закладки, дані календарю, контакти, параметри головного екрану та налаштування системи. Можна також:

- Виконувати резервне копіювання пристрою за допомогою функції LG Backup.
- Планувати автоматичне створення резервних копій даних пристрою.
- Відновляти дані на пристрої.



**УВАГА!** Щоб запобігти несподіваному вимкненню телефону під час створення резервних копій чи відновлення через недостатній рівень заряду акумулятора, акумулятор має бути заряджено повністю.

## Створення резервної копії даних планшету за допомогою LG Backup

- 1 На головному екрані торкніться **Програми**  > вкладка **Програми** > **LG Backup**  > **Резервне копіювання**.
- 2 Встановіть позначку біля даних, резервні копії яких потрібно створити, та виберіть **Далі**.
- 3 На екрані Розташування резервної копії торкніться пункту **Внутрішній запам'ятовувальний пристрій** або **Карта SD**, потім натисніть **Початок**.
- 4 Після створення резервних копій усіх вибраних файлів з'явиться повідомлення **Резервне копіювання завершено**.

## Розклад автоматичного резервного копіювання

Можна також запрограмувати автоматичне створення резервних копій даних планшету відповідно до розкладу. Для цього слід виконати такі дії:

- 1 На головному екрані торкніться **Програми**  > вкладка **Програми** > **LG Backup**  > **Заплановане резервне копіювання**.
- 2 Торкніться пункту **Об'єкти резервного копіювання** та позначте елементи, для яких слід створити резервні копії.
- 3 Торкніться пункту **Розташування резервної копії**, торкніться **Внутрішній запам'ятовувальний пристрій** або **Карта SD**.
- 4 Торкніться **Час резервного копіювання**, щоб встановити інтервал повторень: **Щодня**, **Щотижня**, **Кожних два тижні**, **Щомісяця** та щоб **Готово**.
- 5 Натисніть перемикач , щоб увімкнути цю функцію.

## Відновлення даних планшету

**ПРИМІТКА.** Перед відновленням резервної копії усі файли, збережені на планшеті, видаляються.

- 1 На головному екрані торкніться **Програми**  > вкладка **Програми** > **LG Backup**  > **Відновлення та керування Файлами**.
- 2 На екрані **Віднов.** виберіть резервну копію даних, які потрібно відновити.
- 3 Встановіть позначку біля пункту, який потрібно відновити, та виберіть **Далі**, щоб відновити його на планшеті.

**ПРИМІТКА.** Дані планшету буде замінено резервною копією.

- 4 Якщо резервну копію зашифровано, введіть пароль, який використовувався для шифрування.
- 5 Після відновлення усіх вибраних файлів планшет автоматично перезавантажиться.

**ПРИМІТКА.** Щоб зашифрувати резервні копії для додаткового захисту, можна налаштувати параметр "Увімкнути шифрування".

# Оновлення ПЗ планшету

## Оновлення ПЗ планшету

Ця функція дозволяє зручно оновити вбудоване програмне забезпечення планшету до найновішої версії через Інтернет без відвідання сервісного центру. Докладніше про використання цієї функції читайте на веб-сайті <http://www.lg.com>

Оновлення вбудованого програмного забезпечення пристрою вимагає уваги користувача протягом усього процесу, тому виконуйте всі інструкції та примітки, що відображатимуться на кожному його етапі. Пам'ятайте, що виймання USB-кабелю або акумулятора під час оновлення програмного забезпечення може призвести до серйозного пошкодження вашого планшету.

## Бездротове оновлення програмного забезпечення для мобільного телефону LG (OTA)

Ця функція дає змогу зручно оновлювати вбудоване програмне забезпечення планшету через OTA, не підключаючи USB-кабель для передачі даних. Ця функція доступна тільки тоді, коли новіша версія вбудованого програмного забезпечення LG стає доступною для Вашого пристрою. По-перше ви можете перевірити версію ПЗ на вашому планшеті:

на головному екрані торкніться клавіші **Меню**  > **Налаштування системи**  
> **Про пристрій** > **Відомості про ПЗ.**

Для оновлення ПЗ планшету на головному екрані торкніться клавіші **Меню**  > **Налаштування системи** > **Про пристрій** > **Центр оновлень** > **Оновлення ПЗ** > **Перевірити наявність оновлень.**



**ПРИМІТКА.** Компанія LG залишає за собою право оновлювати вбудоване програмне забезпечення тільки для окремих моделей на свій розсуд, і не гарантує доступності новішого програмного забезпечення для всіх моделей телефонів.

**ПРИМІТКА.** Усі особисті дані, у тому числі інформація про обліковий запис Google, інші облікові записи, дані та налаштування системи і програми, а також будь-які інші завантажені програми та ліцензія DRM можуть бути втрачені в процесі оновлення програмного забезпечення пристрою. Тому компанія LG радить зберігати резервні копії особистих даних перед оновленням програмного забезпечення пристрою. Компанія LG не несе відповідальності за будь-які втрати особистих даних.

# Акcesуари

Ці акcesуари доступні для використання із пристроєм. (Нижченаведені акcesуари можуть надаватися додатково.)

**Портативний зарядний пристрій**

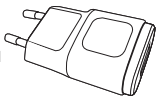

**Кабель даних**



**Стислий посібник**



## **ПРИМІТКА.**

- Завжди використовуйте тільки оригінальні акcesуари LG. Нехтування цим може призвести до скасування гарантії.
- Акcesуари можуть відрізнятися у різних регіонах.

# Усунення несправностей

У цьому розділі подано деякі проблеми, які можуть виникнути під час використання пристрою. Для усунення деяких несправностей потрібно звертатися до постачальника послуг, але більшість можна виправити самостійно.

<b>Повідомлення</b>	<b>Ймовірні причини</b>	<b>Заходи з усунення несправностей</b>
Не вдається налаштувати програми	Не підтримується постачальником послуг або потрібна реєстрація.	Зверніться до свого постачальника послуг.
Помилка зарядження	Акумулятор не заряджений.	Зарядіть акумулятор.
	Надмірно висока або низька температура повітря.	Перевірте, чи планшет заряджається за нормальної температури.
	Проблема з контактами	Перевірте зарядний пристрій і його з'єднання із планшетом.
	Немає напруги в електромережі.	Підключіть зарядний пристрій до іншої розетки.
	Несправний зарядний пристрій	Замініть зарядний пристрій.
	Неправильний зарядний пристрій	Використовуйте тільки оригінальні аксесуари LG.

Повідомлення	Ймовірні причини	Заходи з усунення несправностей
Не вдається отримати/надіслати фотографії	Пам'ять заповнена	Видаліть декілька фотографій із планшету.
Не вдається відкрити файли	Непідтримуваний формат файлу.	Перевірте підтримувані формати файлів.
Немає звуку	Режим вібросигналу	Перевірте налаштування у меню звуку, щоб дізнатися, чи не ввімкнено віброрежим або тихий режим.

### **Україна обмеження на наявність небезпечних речовин**

Устаткування відповідає вимогам технічного регламенту щодо обмеженого використання небезпечних речовин в електричному і електронному обладнанні.



ҚАЗАҚША

# Қысқаша анықтамалық нұсқаулық

- Экран дисплейлері мен суреттері нақты құрылғыда көретіндеріңізден басқаша болуы мүмкін.
- Осы нұсқаулықтың кейбір мазмұны бағдарламалық құралға немесе қызмет провайдеріне байланысты құрылғыңызға қатысты болмауы мүмкін. Осы құжаттағы барлық ақпарат ескертусіз өзгертілуі мүмкін.
- Бұл телефон сенсорлы экран пернетақтасына байланысты көру қабілеті шектеулі адамдарға ыңғайсыз болады.
- Copyright ©2014 LG Electronics, Inc. Барлық құқықтары қорғалған. LG және LG logo — LG Group компаниясының және онымен байланысты ұйымдардың тіркелген сауда белгілері. Барлық басқа сауда белгілері тиісті иелерінің меншігі болып табылады.
- Google™, Google Maps™, Gmail™, YouTube™, Hangouts™ және Play Store™ — Google, Inc корпорациясының сауда белгілері болып табылады.

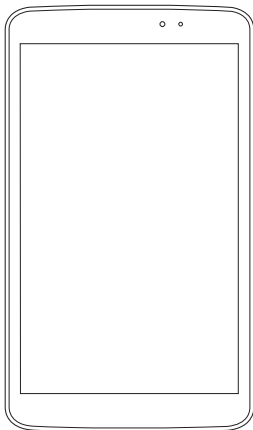

# Мазмұны

Осы пайдаланушы нұсқаулығы туралы .....	5	Сүйреу.....	31
Осы пайдаланушы нұсқаулығы туралы .....	5	Жанап өту немесе сырғыту .....	32
Сауда белгілері .....	6	Екі рет түрту.....	32
DivX HD.....	6	Масштаптау үшін шымшу .....	32
Dolby Digital Plus .....	7	Экранды бұру .....	32
Қауіпсіз және тиімді пайдалану туралы нұсқаулар .....	8	Экранды қосу.....	32
Маңызды ескерту .....	18	<b>Өзіндік бет экраны .....</b>	<b>33</b>
Құрылғымен танысу .....	23	Басты экранды реттеу .....	35
Планшетке шолу.....	23	<b>Жақында пайдаланылған қолданбаларға оралу .....</b>	<b>35</b>
Планшетті зарядтау .....	26	<b>Хабарландырулар .....</b>	<b>36</b>
Батареяның жарамдылық мерзімін оңтайландыру .....	27	Хабарландырулар және баптаулар үшін төмен жанап өтіңіз.....	36
Батареяның жұмыс мерзімін арттыру....	27	Хабарландырулар тақтасындағы Жылдам баптаулар .....	37
Батарея зарядының деңгейін көру .....	27	Хабарландырулар тақтасындағы Жылдам параметрлер элементтерін қайта реттеу.....	37
Батареяны пайдаланатын бағдарламаларды бақылау және басқару.....	27	Хабарландырулар тақтасындағы QSlide қолданбалары .....	38
microSD картасын салу .....	28	QSlide қолданбаларын пайдалану .....	38
microSD картасын шығарып алу .....	29	Күй жолағындағы индикатор белгішелер.....	38
microSD картасын пішімдеу .....	29	<b>Көп пайдаланушы.....</b>	<b>40</b>
Экранды құлыптау және құлпын ашу .....	30	<b>Бір жаққа сырғыту.....</b>	<b>42</b>
Негізгі экраныңыз.....	31	<b>Plug &amp; Pop .....</b>	<b>42</b>
Сенсорлы экран кеңестері.....	31	<b>Скриншот түсіру.....</b>	<b>43</b>
Түрту немесе тию .....	31	Скриншот түсіру үшін QuickMemo пайдалану.....	43
Түрту және ұстап тұру .....	31	Скриншот түсіру үшін Capture plus пайдалану.....	43
		<b>Экрандағы пернетақта.....</b>	<b>44</b>
		Арнайы таңбалары бар әріптерді енгізу .....	44

Google тіркелгісін орнату.....	45	Эл. пошта.....	55
<b>Желілерге және құрылғыларға қосылу</b> .....	46	<b>Электрондық пошта тіркелгісін басқару</b> .....	55
<b>Wi-Fi</b> .....	46	Есептік жазба қалталарымен жұмыс істеу.....	56
Wi-Fi желілеріне қосылу.....	46	<b>Электрондық пошта хабарын жасау және жіберу</b> .....	56
Wi-Fi қызметін қосу және Wi-Fi желісіне қосылу.....	46	<b>Электрондық хабарларды қабылдау</b> .....	57
<b>Bluetooth</b> .....	47	<b>Камера</b> .....	58
Bluetooth қосу және планжетті Bluetooth құрылғысымен жұптастыру ....	47	Көрініс іздегішпен танысу.....	58
Деректерді Bluetooth сымсыз байланыс мүмкіндігі арқылы жіберу.....	48	Күрделі параметрлерді пайдалану ....	59
Деректерді Bluetooth сымсыз байланыс мүмкіндігі арқылы қабылдау .....	49	Фотосуретке жылдам түсіру .....	61
<b>SmartShare</b> .....	49	Фотосуретке түсіргеннен кейін .....	61
Әр түрлі құрылғылар арқылы мазмұнды пайдалану .....	49	Сақталған суреттерді көру.....	62
Ойнату/Жіберу .....	49	<b>Бейне камера</b> .....	63
<b>Жақын маңдағы құрылғылардағы мазмұнды пайдалану</b> .....	50	Көрініс іздегішпен танысу.....	63
Құрылғыларға қосылу.....	50	Күрделі баптауларды пайдалану .....	64
Басқа құрылғыларды іздеу.....	50	Жылдам бейне түсіру.....	65
<b>USB кабелімен компьютер байланыстары</b> .....	50	Бейнені түсіргеннен кейін.....	65
USB көлемді сақтау режимін пайдаланып музыканы, фотосуреттерді және бейнелерді тасымалдау .....	51	Сақталған бейнелерді көру.....	65
Windows Media Player бағдарламасымен синхрондау.....	51	Бейнені көру кезінде дыбысты реттеу .....	66
<b>Контактілер</b> .....	53	<b>Мультимедиа</b> .....	67
<b>Контактілерді іздеу</b> .....	53	<b>Галерея</b> .....	67
<b>Жаңа контакт қосу</b> .....	53	Суреттерді көру.....	67
<b>Таңдаулы контактілер</b> .....	53	Ұлғайту және кішірейту.....	68
<b>Топ жасау</b> .....	54	Бейнелерді ойнату .....	68
		Кескіндерді және бейнелерді жою.....	69
		Тұсқағаз ретінде орнату .....	69
		<b>Слайд шоу</b> .....	69
		<b>Бейнелер</b> .....	70

Бейнені ойнату.....	70	Басқа құрылғылармен синхрондау.....	92
<b>Музыка</b> .....	<b>71</b>	Бетбелгілер қосу және оларды көру.....	93
Ән ойнату.....	71	Chrome опциялары мәзірі.....	93
<b>Құралдар</b> .....	<b>74</b>	<b>Баптаулар</b> .....	<b>94</b>
QPair.....	74	Баптаулар мәзіріне қол жеткізу.....	94
QSlide.....	76	<b>СЫМСЫЗ ЖЕЛІЛЕР</b> .....	<b>94</b>
QuickMemo.....	77	<b>ҚҰРЫЛЫМ</b> .....	<b>97</b>
QuickRemote.....	79	<b>ЖЕКЕ</b> .....	<b>102</b>
QuickTranslator.....	81	<b>ЖҮЙЕ</b> .....	<b>104</b>
Оятқыш.....	83	<b>LG Backup</b> .....	<b>109</b>
Есептегіш.....	83	Құрылғы деректерін сақтық көшіру және қалпына келтіру туралы.....	109
Күнтізбе.....	84	Планшет деректерін LG Backup қолданбасымен сақтық көшіру.....	110
Тапсырмалар.....	85	Сақтық көшірмелерді автоматты түрде жасауды жоспарлау.....	110
Файл басқарушы.....	85	Планшет деректерін қалпына келтіру.....	111
Диктофон.....	86	<b>Планшеттің бағдарламалық құралын жаңарту</b> .....	<b>112</b>
Оңтайландыру.....	86	Планшеттің бағдарламалық құралын жаңарту.....	112
POLARIS Office 5.....	87	LG ұялы телефонының бағдарламалық құралын сымсыз (OTA) стандарты арқылы жаңарту... ..	112
Google+.....	88	<b>Қосалқы құралдар</b> .....	<b>114</b>
Voice Search.....	88	<b>Ақауларды жою</b> .....	<b>115</b>
Жүктеулер.....	89		
Vox.....	89		
<b>Веб</b> .....	<b>90</b>		
<b>Ғаламтор</b> .....	<b>90</b>		
Бетті ашу.....	90		
Вебте дауыспен іздеу.....	91		
Бетбелгілер.....	91		
Жазбалар.....	91		
QSlide пайдалану.....	91		
<b>Chrome</b> .....	<b>91</b>		
Веб-беттерді көру.....	92		
Бетті ашу.....	92		
Вебте дауыспен іздеу.....	92		



# Осы пайдаланушы нұсқаулығы туралы

## Осы пайдаланушы нұсқаулығы туралы

- Құрылғыны пайдалану алдында осы нұсқаулықты мұқият оқып шығыңыз. Бұл құрылғыны қауіпсіз және дұрыс пайдалануды қамтамасыз етеді.
- Осы нұсқаулықта берілген кейбір суреттер және скриншоттар планшетиңізде басқа болуы мүмкін.
- Мазмұныңыз түпкілікті өнімнен, не болмаса қызмет провайдерлері немесе операторлары қамтамасыз еткен бағдарламадан басқаша болуы мүмкін, Бұл мазмұн алдын ала ескертусіз өзгертілуі мүмкін. Осы нұсқаулықтың соңғы нұсқасын алу үшін LG веб-сайтына кіріңіз: [www.lg.com](http://www.lg.com).
- Құрылғы қолданбалары және олардың функциялары елге, аймаққа немесе жабдық спецификацияларына қарай әртүрлі болуы мүмкін. LG компаниясы LG компаниясынан басқа провайдерлер әзірлеген қолданбаларды пайдалану нәтижесінде болған кез келген өнімділік мәселелеріне жауапты болмайды.
- LG компаниясы тізбені өзгерту, параметрлерді өзгерту немесе амалдық жүйе бағдарламасын өзгерту нәтижесінде болған өнімділік немесе үйлесімсіздік мәселелеріне жауапты болмайды. Амалдық жүйені реттеудің кез келген әрекеті құрылғының немесе оның қолданбаларының тиісті түрде жұмыс істемеуіне әкелуі мүмкін.

- Құрылғымен бірге қамтамасыз етілген бағдарлама, дыбыс, тұсқағаз, суреттер және басқа мультимедиа шектеулі пайдалану үшін лицензияланған. Осы материалдарды шығарып алып коммерциялық немесе басқа мақсаттарда пайдаланбаңыз, авторлық құқықтар туралы заңдарды бұзып жатқан болуыңыз мүмкін. Пайдаланушы ретінде мультимедианы заңсыз пайдалану үшін толығымен жауапты боласыз.
- Хабар алмасу, жүктеу және жүктеп алу, автосинхрондау немесе орынды анықтау қызметтерін пайдалану сияқты деректер қызметтеріне қосымша ақылар алынуы мүмкін. Қосымша ақыларды болдырмау үшін қажеттіліктеріңізге қолайлы деректер жоспарын таңдаңыз. Қосымша мәліметтер алу үшін қызмет провайдеріне хабарласыңыз.

## Сауда белгілері

- LG және LG логотипі — LG Electronics компаниясының тіркелген сауда белгілері.
- Барлық басқа сауда белгілері және авторлық құқықтары тиісті иелерінің меншігі болып табылады.

**DivX HD** 

**DIVX БЕЙНЕСІ ТУРАЛЫ:** DivX® – Rovi корпорациясының еншілес кәсіпорны DivX, LLC компаниясы жасаған сандық бейне пішімі.

Бұл — DivX бейнесін ойнататыны сынақ арқылы расталған ресми DivX Certified® құрылғысы. Қосымша ақпарат және файлдарды DivX бейнесіне түрлендіретін бағдарламалық құрал алу үшін [divx.com](http://divx.com) торабына өтіңіз.

**DIVX ТАЛАП БОЙЫНША БЕЙНЕ ТУРАЛЫ:** Осы DivX Certified® құрылғысы сатып алынған DivX талап бойынша бейне (VOD) фильмдерін ойнату үшін тіркелуі тиіс. Тіркеу кодын алу үшін, құрылғының орнату мәзірінен DivX VOD бөлімін табыңыз. Тіркеуді аяқтау жолы туралы қосымша нұсқауларды [vod.divx.com](http://vod.divx.com) торабынан қараңыз.

**HD 720p дейінгі DivX® бейнелерін, соның ішінде, жоғары сапалы мазмұнды ойнату үшін DivX Certified® сертификаты берілген.**

**DivX®, DivX Certified® және байланысты логотиптер – Rovi корпорациясының немесе оның еншілес кәсіпорындарының сауда белгілері және оның лицензиясы бойынша пайдаланылады.**

**Ескерту: Бастапқы коды ашық бағдарламалық құрал**

GPL, LGPL, MPL және басқа да ашық мәтінді лицензиямен қорғалған тиісті мәтін кодын алу үшін <http://opensource.lge.com/> веб-торабына кіріңіз

Мәтін кодымен бірге тиісті лицензия шарттарын, жауапкершіліктен бас тарту мәлімдемелерін және ескертулерді жүктеп алуға болады.

**Dolby Digital Plus**



Dolby Laboratories лицензиясымен өндірілген. Dolby, Dolby Digital Plus және қос D таңбасы — Dolby Laboratories компаниясының сауда белгілері.

# Қауіпсіз және тиімді пайдалану туралы нұсқаулар

Осы қарапайым нұсқауларды оқыңыз. Осы нұсқауларды орындамау қауіпті немесе заңсыз болуы мүмкін.

Қате шыққан кезде, құрылғы құрамындағы бағдарламалық құрал қателер журналын жинайды. Бұл құрал сигнал күші және жүктелген қолданбалар сияқты тек қана қатеге қатысты деректерді жинайды. Журнал қатенің себебін анықтауға көмектесу үшін ғана пайдаланылады. Бұл журналдар шифрланған және құрылғыңызды жөндеуге алып барғаныңызда ғана оларды өкілетті LG қызмет көрсету орталығы аша алады.

## Радио жиілігі қуатының әсері

Радиотолқын әсері және меншікті сіңіру коэффициенті (МСК) туралы ақпарат.

Бұл LG-V500 үлгілі үстел құрылғысы радиотолқын әсеріне қатысты қауіпсіздік талаптарына сәйкес жасалған. Бұл талаптар жасы мен денсаулық жағдайына қарамастан, барлық пайдаланушылардың қауіпсіздігін қамтамасыз ететін, қауіпсіздік шегін қамтитын ғылыми нұсқауларға негізделген.

- Радиотолқын әсері нұсқаулары үшін меншікті сіңіру коэффициенті (МСК) деп аталатын шама бірлігі қолданылады. МСК сынақтары стандартты әдістер бойынша барлық қолданыстағы жиілік жолақтарындағы ең жоғарғы рұқсат етілген қуат деңгейінде құрылғыдан сигнал жіберу арқылы жүргізіледі.
- Әртүрлі LG құрылғы үлгілерінің МСК деңгейлері арасында айырмашылықтар болса да, олардың барлығы радиотолқындар әсері бойынша керекті нұсқауларға сәйкес келетіндей етіп жобаланған.

- Иондамайтын сәулеленуден қорғаудың халықаралық комиссиясы (ИСКҚХК) ұсынған SAR шектеуінің орташа мәні – 10 г-нан астам ұлпада 2 Вт/кг.
- Бұл құрылғының денеге жақын ұсталған кездегі ең жоғары МСК мәні осы пайдаланушы нұсқаулығында көрсетілгендей, 0,720 Вт/кг болады.
- Бұл құрылғы қалыпты күйде құлақтың жанында пайдаланғанда немесе киімнен кем дегенде 0,00 см қашықтықта орналасқанда ЖҚ әсері бойынша керекті нұсқауларға сәйкес келеді. Қапты белдік немесе ұстағыш ретінде денеде ілгенде, оның құрамында металл болмау керек және өнімді киімнен кемінде 0,00 см қашықтықта ұстау керек. Деректер файлдарын тасымалдау үшін, бұл құрылғы сапалы желі байланысын қажет етеді. Кейбір жағдайларда, деректер файлдарын тасымалдау осындай байланыс қол жетімді болмайынша кешігуі мүмкін. Тасымалдау аяқталмайынша, жоғарыда айтылған ара қашықтық туралы нұсқаулықтары орындалатынын тексеріңіз.

## Өнімге күтім және техникалық қызмет көрсету

### АБАЙЛАҢЫЗ

#### Батареяны ауыстыруға қатысты ескертпе

- Қауіпсіздігіңіз үшін, өнімге енгізілген батареяны шығармаңыз. Егер батареяны ауыстыру керек болса, көмек алу үшін, ең жақын LG Electronics қызмет орталығына немесе дилеріне хабарласыңыз.
- Литий ионды батарея жарақатқа әкеліп соғатын қауіпті құрамдас болып табылады.
- Батареяны біліктілігі жоқ тұлғаның ауыстыруы құрылғыңызды зақымдауы мүмкін.

## АБАЙЛАҢЫЗ

Тек осы құрылғы үлгісі үшін мақұлданған батареяларды, зарядтағышты және қосымша құралдарды пайдаланыңыз. Басқа түрлерін пайдалану құрылғы мақұлдауын немесе кепілдігін жарамсыз етуі және қауіпті болуы мүмкін.

- Бұл құрылғыны бөлшектеуге болмайды. Жөндеу жұмысы қажет болғанда, құрылғыны білікті техникалық маманға апарыңыз.
- Кепілдікке жататын жөндеулерге LG компаниясының ұйғаруымен бөлшектерді немесе панельдерді жаңасымен не жөнделгенімен ауыстыру жұмыстары кіруі мүмкін. Бөлшектердің функциясы ауыстырылатын бөлшекпен бірдей болу керек.
- Теледидар, радио және компьютер сияқты электр жабдықтарынан алшақ жерде ұстаңыз.
- Құрылғыны жылу батареясы немесе пеш сияқты жылу көздерінен аулақ жерде сақтау керек.
- Түсіріп алмаңыз.
- Бұл құралды шайқамаңыз және соғып алмаңыз.
- Ерекше ережелермен талап етілген жерлерде құрылғыны сөндіріңіз. Мысалы, құрылғыны емханаларда пайдаланбаңыз, өйткені ол медициналық жабдықтарға әсер етуі мүмкін.
- Зарядталып жатқанда, құрылғыны ылғалды қолмен ұстауға болмайды. Бұл ток соғуына себеп болып, құрылғыны қатты зақымдауы мүмкін.
- Құрылғыны тез өртенетін заттар жанында зарядтамаңыз, өйткені құрылғы қызып, өрт шығу қаупін төндіруі мүмкін.

- Құрылғының сыртын құрғақ шүберекпен сүртіңіз (бензол, еріткіш немесе спирт қолданбаңыз).
- Құрылғыны жұмсақ жиһаздардың үстінде зарядтамаңыз.
- Құрылғыны жақсы желдетілетін жерде зарядтау керек.
- Бұл құрылғыны шамадан тыс түтінге немесе шаңға шығармаңыз.
- Құрылғыны кредит картасы немесе көлік билеттері жанында ұстамаңыз, ол магнитті жолақтағы ақпаратқа әсер етуі мүмкін.
- Экранға үшкір немесе өткір зат тигізбеңіз, өйткені бұл құрылғыны зақымдауы мүмкін.
- Құрылғыға сұйықтық төгіп алмаңыз және оны ылғалды жерге қоймаңыз.
- Құлаққап сияқты қосалқы құралдарды абайлап пайдаланыңыз. Қажет болмаса, антеннаға тимеңіз.
- Сынған, шытынаған немесе жарығы бар әйнекті пайдаланбаңыз, ұстамаңыз және алуға немесе жөндеуге әрекет жасамаңыз. Тиісті түрде қолданбағаннан болған әйнектегі зақымдар кепілдікпен жөнделмейді.
- Планшет – қалыпты жағдайда ыстық бөлетін электрондық құрылғы болып табылады. Ұзақ уақыт бойы, жеткілікті желдеткіштің жоқтығынан терімен тікелей байланыста болу ыңғайсыздықты немесе болмашы күйікті тудыруы мүмкін. Сондықтан, құрылғыны пайдалану барысында немесе әрекеттен кейін сақтық шараларын қатаң сақтаңыз.
- Құрылғыңыз ылғалданып қалса, дереу ажыратып, толығымен құрғатыңыз. Кептіру процесін тездету үшін пеш, микротолқынды пеш немесе шаш кептіргіш сияқты сыртқы жылыту көзін пайдаланбаңыз.

- Ылғал құрылғы ішіндегі сұйықтық құрылғы ішіндегі өнім белгісінің түсін өзгертеді. Сұйықтық әсерінен болған құрылғының зақымдануы кепілдікке кірмейді.
- Мүмкін болса, құрылғыны 0 °С және 40 °С аралығындағы температурада пайдаланыңыз. Құрылғыға аса төмен немесе жоғары температуралардың әсер етуі нәтижесінде зақым келуі, жұмыс бұзылуы немесе тіпті жарылыс орын алуы мүмкін.

## Құрылғының тиімді жұмысы

### Электрондық құрылғылар

Барлық үстел құрылғыларының жұмысына әсер ететін кедергілер болуы мүмкін.

- Үстел құрылғысын рұқсатсыз медициналық жабдықтардың жанында пайдаланбаңыз. Планшетті кардиостимулятордың жанына, мысалы, төс қалтада орналастырмаңыз.
- Үстел құрылғылары кейбір есту құралдарына кедергі жасайды.
- Әлсіз кедергілер теледидарларға, радио құралдарына, компьютерлерге, т.б. әсер етуі мүмкін.

## Жолдағы қауіпсіздік

Көлік жүргізгенде үстел құрылғысын пайдалану туралы аймағыңыздағы заң және нұсқауларды тексеріңіз.

- Көлік жүргізгенде, қолда ұсталатын құрылғыны пайдаланбаңыз.
- Көлік жүргізуге айрықша көңіл бөліңіз.
- Радиожиілік қуаты автомагнитола және қауіпсіздік жабдықтары секілді көліктегі кейбір электрондық жүйелерге әсер етуі мүмкін.



- Көлік ауа қабымен жабдықталған болса, орнатылған немесе тасымалды сымсыз жабдықтармен бөгет жасамаңыз. Қате жұмыс жасағандықтан, ауа қабының ашылуына кедергі жасауы немесе ауыр жарақатқа апаруы мүмкін.
- Сыртта жүріп музыка тыңдағанда, оның дыбысы айналаңызда не болып жатқанын байқайтындай деңгейде болу керек. Бұл жолдардың жанында болғанда әсіресе маңызды.

## Құлаққа зақым келтірмеуге тырысу

**ЕСКЕРТПЕ.** Құлаққаптардан және құлақаспаптардан шығатын өте жоғары дыбыс қысымы есту қабілетін жоғалтуға себеп болуы мүмкін.



Ықтимал есту қабілетіне зиянды болдырмау үшін ұзақ уақыт бойы жоғары дыбыс деңгейінде тындамаңыз.

- Ұзақ уақыт бойы музыканы жоғары дыбыс деңгейінде тындау есту қабілетіне зиян келтіруі мүмкін. Сондықтан планшетті құлақ жанында қоспауға немесе өшірмеуге кеңес беріледі. Сондай-ақ музыканың дыбыс деңгейлері қалыпты деңгейде болуы тиіс.
- Құлақаспапты пайдаланғанда, жаныңыздағы адамдардың сөзі естілмесе немесе қасыңыздағы адам тыңдап жатқаныңызды естісе, дыбыс деңгейін азайтыңыз.

## Әйнек бөліктері

Планшетіңіздің кейбір бөліктері шыныдан жасалған. Құрылғы қатты жерге түсіп, соғылған кезде осы шыны бөліктері сынып кетуі мүмкін. Әйнек сынса, тиіспеңіз немесе алып тастамаңыз. Шыны қызмет көрсетуші тарапынан алмастырылмағанша құрылғыны пайдаланбаңыз.

## Жарылыс аймағы

Жарылыс жасалып жатқан аймақтарда планшетті пайдаланбаңыз. Шектеулерді тексеріп, шарттар мен ережелерді орындаңыз.

## Жарылу қаупі бар орталар

- Планшетті жанармай құю орындарында пайдаланбаңыз.
- Телефонды жанармай немесе химиялық заттардың жанында пайдаланбаңыз.
- Тез жанатын газ, сұйықтық немесе жарылғыш заттарды үстел құрылғысы мен керек-жарақтарымен бірге тасымалдамаңыз және сақтамаңыз.

## Ұшақтарда

Сымсыз құрылғылар ұшақтарда кедергі келтіруі мүмкін.

- Ұшаққа мінер алдында, планшетті сөндіріңіз.
- Ұшпаған кезде де, рұқсатсыз пайдаланбаңыз.

## Балалар

Құрылғыны кішкентай балалардың қолы жетпейтін қауіпсіз жерде сақтаңыз. Оның құрамында ажыратылған жағдайда тұншығу қаупін төндіретін кішкентай бөлшектер бар. Сондай-ақ, бұл құрылғыда ішкі батарея бар, ол құрылғы дұрыс пайдаланылмаған немесе қызмет көрсетілген болса қауіпті болуы мүмкін.

## Батарея ақпараты және күтімі

- Зарядтау алдында батареяның зарядын толық бітіру шарт емес. Басқа батарея жүйелерінен өзгеше, батареяның жұмысына қауіп төндіретін жад әсері жоқ.
- Тек LG батареялары мен зарядтағыштарын пайдаланыңыз. LG зарядтағыштары батареяның жарамдылық мерзімін арттырады.
- Батарея жинағын бөлшектеуге немесе қысқа тұйықтауға болмайды.
- Жарамдылық мерзімін арттыру үшін, ұзақ уақыт қолданылмаған батареяны зарядтаңыз.
- Батарея зарядтағышын күн сәулелері астында немесе жуыну бөлмесі сияқты ылғалдылығы жоғары жерлерде қалдырмаңыз. Құрылғыны ыстық немесе суық жерде қалдырмаңыз, ол батареяның жұмысына кері әсер беруі мүмкін.
- Батареяның қажетті түрі салынбаса, жарылыс қаупі пайда болады.
- Пайдаланылған батареяларды қоқысқа тастағанда, өндіруші нұсқауларын орындаңыз. Мүмкін болса, қайта пайдалану үшін тапсырыңыз. Үй қоқысымен бірге тастамаңыз.
- Батареяны ауыстыру қажет болса, LG Electronics компаниясының ең жақын қызмет көрсету орталығына немесе дилеріне апарып, көмек алуға болады.
- Планшет толығымен зарядталғаннан кейін, керексіз қуат тұтынуын болдырмау үшін, зарядтағышты розеткадан ажыратыңыз.
- Батареяның қызмет ету мерзімі желі конфигурациясына, өнім параметрлеріне, пайдалану тәсілдеріне, батареяға және қоршаған ортаға байланысты болады.
- Жануар тістері немесе тырнақтары сияқты өткір қырлы заттардың батареяға тимейтінін тексеріңіз. Бұл өрт тудыруы мүмкін.

## Планшетті жаңарту әдістері

Ең соңғы жабдық шығарылымдарына, жаңа бағдарламалық құрал функциялары мен жақсартуларына өтіңіз.

- **Планшетті компьютерсіз жаңартыңыз. Жаңарту орталығы  > БҚ жаңартпасы.**
- **Планшетті компьютерге жалғау арқылы жаңартыңыз.**

Бұл функцияны пайдалану туралы қосымша ақпарат алу үшін <http://www.lg.com/common/index.jsp> торабына кіріп, елді және тілді таңдаңыз.

## Реттеу және қауіпсіздік туралы ақпарат

Заң және қауіпсіздік туралы ақпаратты көру үшін **Баптаулар > Планшет туралы > Реттеу және қауіпсіздік** тармағын түртіңіз.

## СӘЙКЕСТІК ТУРАЛЫ МӘЛІМДЕМЕ

Осы арқылы **LG Electronics компаниясы** бұл **LG-V500** өнімі **1999/5/ЕС** директивасының негізгі талаптары мен басқа тиісті ережелеріне сай екенін мәлімдейді. Сәйкестік декларациясының көшірмесін мына мекенжайдан табуға болады: <http://www.lg.com/global/declaration>

## Осы өнімнің талаптарға сәйкестігі бойынша хабарласатын кеңсе

LG Electronics Inc.

EU Representative, Krijgsman 1,

1186 DM Amstelveen, The Netherlands



### **Ескі құрылғыны қоқысқа тастау**

- 1** Барлық электр және электрондық бұйымдар қалалық қоқыстан бөлек, мемлекеттік немесе жергілікті басқару мекемелері белгілеген арнайы жинау орындарына өткізілуі тиіс.
- 2** Ескі құралды қоқысқа дұрыс тастау қоршаған орта және адам денсаулығына қауіп төндіретін зардаптардың алдын алуға көмектеседі.
- 3** Ескі құралды қоқысқа тастау туралы толық ақпаратты қала әкімшілігінен, қоқыс жинау мекемелерінен немесе өнімді сатып алған дүкеннен алуға болады.



### **Ескі батареяларды/аккумуляторларды қоқысқа тастау**

- 1** Егер батареяның құрамындағы сынап 0,0005 %, кадмий 0,002 % немесе қорғасын 0,004 % мөлшерінен артық болса, бұл таңбамен бірге сынап (Hg), кадмий (Cd) немесе қорғасынның (Pb) химиялық таңбалары берілуі мүмкін.
- 2** Барлық батареялар/аккумуляторлар қалалық қоқыстан бөлек, мемлекеттік немесе жергілікті басқару мекемелері белгілеген арнайы жинау орындарына өткізілуі тиіс.
- 3** Ескі батареяларды/аккумуляторларды қоқысқа дұрыс тастау қоршаған ортаға, жануарларға және адам денсаулығына қауіп төндіретін зардаптардың алдын алуға көмектеседі.
- 4** Ескі батареяларды/аккумуляторларды қоқысқа тастау туралы толық ақпаратты қала әкімшілігінен, қоқыс жинау мекемелерінен немесе өнімді сатып алған дүкеннен алуға болады.

# Маңызды ескерту



## Планшетті пайдалануды бастамастан бұрын осыны оқыңыз!

Планшетті жөндеуге апармай және қызмет өкіліне хабарласпай тұрып, ақаулықтың осы бөлімде сипатталмағанына көз жеткізіңіз.

### 1. Планшет жады

Қосымша жад босату үшін планшеттің жадын тексеріп, қолданбалар немесе хабарлар сияқты кейбір деректерді жою қажет.

**Қолданбаларды жою үшін:**

- 1 Тар  >  > **Қосымшалар** қойындысы > **Баптаулар**  > **Қосымшалар** тармағын түртіңіз.
- 2 Барлық қолданбалар көрсетілгенде, жойылатын қолданбаға өтіп, оны таңдаңыз.
- 3 **Жою** опциясын түртіңіз.

### 2. Бастапқы коды ашық қолданбаны және амалдық жүйені орнату алдында



#### **АБАЙЛАҢЫЗ**

Өндіруші ұсынғаннан басқа амалдық жүйені орнатсаңыз және пайдалансаңыз, планшет жұмысында ақаулық пайда болуы мүмкін. Бұған қоса, планшет кепілдігі жарамсыз болады.

## АБАЙЛАҢЫЗ

Планшетті және жеке деректерді қорғау үшін, қолданбаларды тек Play Store™ сияқты сенімді ресурстардан жүктеп алыңыз. Планшетте дұрыс орнатылмаған қолданбалар бар болса, планшет дұрыс жұмыс істемеуі немесе өрескел қате орын алуы мүмкін. Планшеттен сол қолданбаларды және оның деректері мен параметрлерінің барлығын жою керек.

## 3. Құлыпты ашу өрнегін пайдалану

Планшетті қорғау үшін құлыпты ашу өрнегін орнатыңыз.  >  > **Қосымшалар** қойындысы > **Баптаулар**  > **Дисплей** > **Экранды құлыптау** > **Экран құлпын таңдау** > **Графикалық үлгі** тармағын түртіңіз. Бұл экран құлпын ашу өрнегін салу бойынша нұсқаулар беретін экранды ашады. Құлыпты ашу өрнегін ұмытып қалған жағдайдағы қауіпсіздік шарасы ретінде Сақтық PIN кодын жасауыңыз керек.

**Ескерту!** Құлыпты ашу өрнегін орнатар алдында Google тіркелгісін жасап, құлыптау өрнегін жасау кезінде жасалған сақтық PIN кодын есте сақтап алыңыз.

## АБАЙЛАҢЫЗ

**Құлыпты ашу өрнегін пайдалану кезінде қадағаланатын сақтық шаралары.**

Орнатылған құлыпты ашу өрнегін есте сақтау өте маңызды. Құлып өрнегі 5 рет қате енгізілсе, планшетті қолдану мүмкін болмайды. Құлыпты ашу өрнегін, PIN кодын немесе кілтсөзді енгізу үшін 5 мүмкіндік беріледі. 5 мүмкіндіктің барлығын пайдаланып тастасаңыз, 30 секундтан кейін әрекетті қайталауға болады.

**Өрнекті, PIN кодын немесе кілтсөзді еске түсіре алмаған кезде:**

**< Өрнекті ұмытып қалсаңыз >**

Егер планшеттен Google тіркелгісіне кіріп, өрнекті қатарынан 5 рет дұрыс енгізе алмасаңыз, экранның төменгі жағындағы **Үлгіні ұмыттыңыз ба?** түймесін басыңыз. Содан кейін Google тіркелгісімен кіруіңіз немесе құлыптау өрнегін жасаған кезде енгізілген Сақтық PIN кодын енгізуіңіз қажет болады.

Егер планшетте Google тіркелгісін жасамаған болсаңыз немесе Сақтық PIN кодын ұмытып қалсаңыз, жабдық параметрлерін қалпына келтіруіңіз қажет.

**< PIN кодын немесе құпия сөзді ұмытып қалсаңыз >**

PIN кодын немесе құпия сөзді ұмытып қалсаңыз, толық қалпына келтіруді орындауыңыз керек болады.

**Ескерту!** Толық қалпына келтіруді орындасаңыз, барлық пайдаланушы қолданбалары және пайдаланушы деректері жойылады.

**ЕСКЕРТПЕ.** Google тіркелгісіне кірсеңіз және құлыпты ашу өрнегін ұмытып қалсаңыз, сақтық PIN кодын енгізуіңіз керек болады.

## **4. Жабдықты қалпына келтіру (Зауыттық параметрлерді қалпына келтіру) функциясын пайдалану**

Егер планшет бастапқы қалпына келмесе, оны бастапқы күйге келтіру үшін жабдық параметрлерін қалпына келтіру (зауыттық параметрлерді қалпына келтіру) функциясын пайдаланыңыз.



- 1 Планшетті өшіріңіз.
- 2 Планшеттің оң жақ бүйіріндегі **қуат/құлып пернесін + дыбыс деңгейі пернесін** басып тұрыңыз.
- 3 LG логотипі көрсетілгенде **тек қуат/құлып пернесін** жіберіңіз, ал **дыбыс деңгейі пернесін** басып тұра беріңіз.
- 4 **Дыбыс деңгейі пернесін** басып тұрып, бірден **қуат/құлып пернесі + дыбыс деңгейі пернесін** бір уақытта басып тұрыңыз.
- 5 Жабдықтың зауыттық параметрлерін қалпына келтіру экраны көрсетілгенде барлық пернені жіберіңіз.
- 6 Жалғастыру үшін **қуат/құлып пернесін** немесе бас тарту үшін **дыбыс деңгейі пернелерін** басыңыз.
- 7 Растау үшін **қуат/құлып пернесін** тағы бір рет немесе бас тарту үшін **дыбыс деңгейі пернелерін** басыңыз.
- 8 Құрылғы жабдықты қалпына келтіру әрекетін орындайды.



### **АБАЙЛАҢЫЗ**

Жабдықты қалпына келтіруді орындасаңыз, барлық пайдаланушы қолданбалары, пайдаланушы деректері және DRM лицензиялары жойылады. Жабдықты қалпына келтіру әрекетін орындамас бұрын, маңызды деректердің сақтық көшірмесін жасауды ұмытпаңыз.

## **5. Бағдарламаларды ашу және ауыстырып қосу**

Көп тапсырмаларды орындау Android жүйесінде оңай, бір уақытта бірнеше қосымшамен жұмыс істеуге болады. Басқа қолданбаны ашу үшін ашық тұрғанды жабудың қажеті жоқ.

Бірнеше ашық қолданбаны пайдаланыңыз және арасында ауысыңыз. Android әрбір қолданбаны басқарып, күтудегі қолданбалар қажетсіз ресурстарды пайдаланбауы үшін, оларды қажет болғанда тоқтатып және іске қосып отырады.

- 1 Негізгі экран пернесін**  басып, ұстап тұрыңыз. Жиі пайдаланылатын бағдарламалардың тізімі көрсетіледі.
  - 2 Қол жеткізу керек қолданбаны түртіңіз.** Бұл планшеттің фонында іске қосылған алдыңғы қолданбаны тоқтатпайды. Қолданбаны пайдаланып болғаннан кейін шығу үшін **Артқа пернені**  түрткеніңізді тексеріңіз.
- Қолданбалардың жұмысын тоқтату үшін соңғы қолданбалар тізімінен **Оңтайландыру** таңдаңыз, одан кейін **Тоқтату** немесе **Барлығын тоқтату** түймесін түртіңіз.
  - Қолданбаны соңғы қолданбалар тізімінен жою үшін қолданбаның алдын ала қарау көрінісін солға немесе оңға қарай сырғытыңыз. Барлық қолданбаларды өшіру үшін **Барлығын тазарту** түймесін түртіңіз.

## 6. Экран қатып қалғанда

Егер экран қатса немесе басқарғыңыз келген кезде планшет жауап бермесе: Планшетті өшіру үшін **Қуат/Құлыптау түймесін** басып, 8 секунд басып тұрыңыз. Егер ол әлі де жұмыс істемесе, қызмет көрсету орталығына хабарласыңыз.

# Құрылғымен танысу

## Планшетке шолу

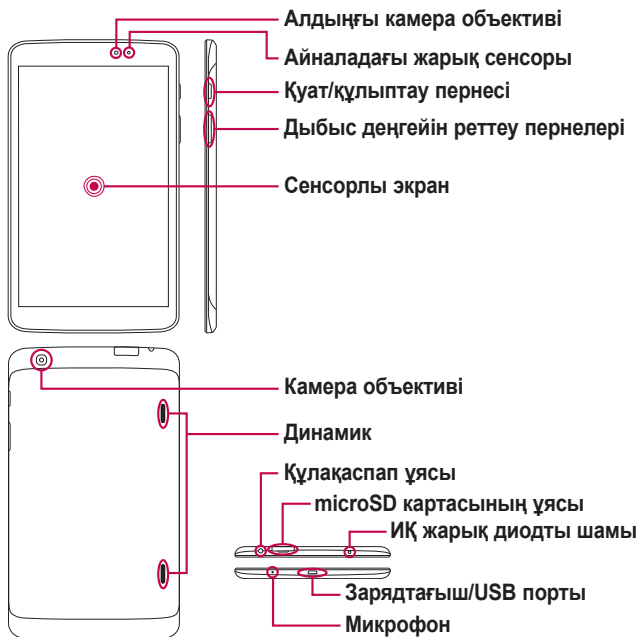

**ЕСКЕРТПЕ.** Бейне немесе аудио жазған кезде микрофонның жабылып қалмағандығына көз жеткізіңіз.



<b>Алдыңғы камера объективі</b>	Өзіңізді суретке немесе бейнеге түсіру үшін пайдаланыңыз. Бұны сондай-ақ бейне чат үшін пайдалануға болады. Оңтайлы жұмыс істеуі үшін оны таза ұстаңыз.
<b>microSD картасының ұясы</b>	Музыка, бейнелер және фотосуреттер сияқты файлдарды сақтауға арналған microSD картасын салыңыз.
<b>Құлақаспап ұясы</b>	Ығайлы, қолсыз сөйлесу үшін қосымша құлақаспапты жалғауға мүмкіндік береді. Сондай-ақ музыка тыңдау үшін құлаққаптарды жалғауға болады.
<b>Айналадағы жарық сенсоры</b>	Айналадағы жарық сенсоры қоршаған жарықты өлшейтін және анық экранды қамтамасыз ету үшін СК дисплейінің жарықтығын реттейтін сыртқы сенсорды қолданады.
<b>Қуат/құлыптау пернесі</b>	Экранды құлыптау/құлпын ашу үшін басыңыз. Планшетті қосу/өшіру, оны қайта іске қосу, ұшақ режимін қосу/өшіру және дыбыс параметрлерін өзгерту үшін басып, ұстап тұрыңыз.
<b>Дыбыс деңгейін реттеу пернелері</b>	Мультимедиа дыбыстарын реттеуге мүмкіндік береді.
<b>Зарядтағыш/USB порты</b>	Планшетті зарядтау адаптерімен немесе басқа да үйлесімді қосалқы құралдармен пайдалану үшін USB кабелін жалғауға мүмкіндік береді.

<b>Камера объективі</b>	Фотосуреттер жасау және бейне жазу үшін пайдаланылады. Оңтайлы жұмыс істеуі үшін оны таза ұстаңыз.
<b>Динамик</b>	Таңдалған функциядан дыбысты тыңдау үшін пайдаланыңыз (мысалы, музыка, бейнелер, дыбысты клиптер, т.б.).
<b>Микрофон</b>	Дауысты жазады және ол дауыс арқылы белсендірілетін функцияларда пайдаланылады.
<b>ИҚ жарық диодты шамы</b>	QuickRemote (жылдам қашықтан басқару) сенсоры ретінде жұмыс істейді.

### АБАЙЛАҢЫЗ

Планшеттің үстіне ауыр зат қою немесе отыру оның сұйық кристалды дисплейі мен сенсорлы экран функцияларына зиян келтіруі мүмкін. Сұйық кристалды дисплейдің жақындату сенсорын қорғаныш таспамен жабуға болмайды. Бұл сенсордың жұмысына зиян келтіруі мүмкін.

### КЕҢЕС!

- Қолданбаны ашып, қолдануға болатын опцияларын тексеру үшін **Мәзір пернесін**  түртіңіз.
- Егер телефон құлыптаулы болып, жұмыс істемесе, оны өшіру үшін **Қуат/құлыптау пернесін**  8 секунд басып тұрыңыз.

## Планшетті зарядтау

Планшетті қуаттандыру үшін қайта зарядталатын литий ионды батарея қолданылады. Планшетіңізбен бірге берілетін USB адаптері батареяны зарядтау үшін пайдаланылады. Планшетті бірінші рет пайдаланудың алдында батареяның толығымен зарядталуын қамтамасыз етіңіз.

**ЕСКЕРТПЕ.** Сіздің құрылғыңызда ішкі қайта зарядталатын батарея бар. Қауіпсіздігіңіз үшін, өнімге енгізілген батареяны шығармаңыз.

**Ескерту!** Егер планшет зарядталған кезде сенсорлы экран жұмыс істемесе, оған қуат көзінің тұрақсыздығы себеп болуы мүмкін. Нәтижесінде, USB кабелін құрылғыдан ажыратыңыз немесе USB адаптерін қуат көзінен суырып алыңыз.

- 1 USB адаптері мен USB кабелін жалғаңыз.
- 2 USB кабелін (төменде көрсетілгендей) планшеттің зарядтау/USB портына қосыңыз.

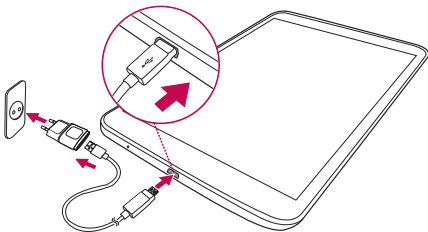

**ЕСКЕРТПЕ.** Батареяның қызмет көрсету мерзімін ұзарту үшін, батареяны басында толығымен зарядтау керек.



## Батарейаның жарамдылық мерзімін оңтайландыру

Фонда ұдайы қосылып тұруы қажет емес мүмкіндіктерді өшіріп, зарядтау уақыты арасында батареяның жұмыс мерзімін ұзартуға болады. Сондай-ақ, қолданбалар мен жүйелік ресурстардың батарея қуатын пайдалану тәсілін реттеуге болады.

### Батарейаның жұмыс мерзімін арттыру

- Wi-Fi, Bluetooth немесе GPS сияқты пайдаланып жатпаған радио байланыстарды өшіріңіз.
- Экран жарықтығын төмендетіп, экранның сөну мерзімін азайтыңыз.
- Gmail™, Күнтізбе, Контактілер және басқа қолданбалардың автоматты синхрондалу мүмкіндігін ажыратыңыз.
- Кейбір жүктеп алынған қолданбалар батареяның қызмет мерзімінің қысқаруына себеп болуы мүмкін.
- Жүктелген қолданбаларды пайдаланғанда батареяның зарядталу деңгейін тексеріңіз.

### Батарея зарядының деңгейін көру

- 1 Негізгі экранда **Қосымшалар**  > **Баптаулар**  > **Планшет туралы** > **Батарея** тармағын түртіңіз.
- 2 Экранның жоғарғы мәзірінде батарея күйі (зарядталуда немесе заряд жұмсалуда) және деңгейі көрсетіледі.

### Батареяны пайдаланатын бағдарламаларды бақылау және басқару

- 1 Негізгі экранда **Қосымшалар**  > **Баптаулар**  > **Планшет туралы** > **Батарея** > **Батарея қолданысы** тармағын түртіңіз.

- 2 Экранның астында батарея қолданысының уақыты және батарея қуатын ең көптен ең азына дейін пайдаланатын қолданбалар немесе қызметтер көрсетіледі.

## microSD картасын салу

Құрылғыңыз сыйымдылығы 64 Гбайтқа дейінгі microSD жад карталарын қолдайды. Мультимедиалық мазмұнды microSD картасында сақтауға болады.

- 1 microSD картасын салу немесе алу алдында планшетті өшіріңіз.

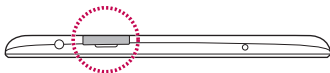

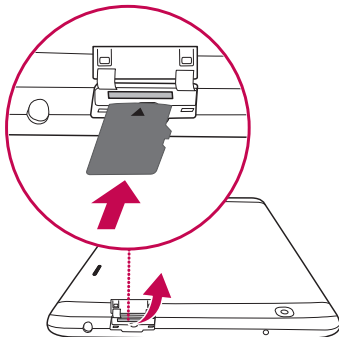

- 2 Саусақ ұшын тесікке қойыңыз және microSD картасының науасын сыртқа тартып шығарыңыз. microSD картасын ұя ішіне контактілерін төмен қаратып салыңыз. Науаны құрылғыға ақырындап кіргізіңіз.





## microSD картасын шығарып алу



microSD картасын планшеттен қауіпсіз шығару үшін оны алдымен босату қажет.

- 1 Негізгі экранда **Қосымшалар**  > **Баптаулар**  > **Сақтау орны** > **SD картасын шығару** тармағын түртіңіз.
- 2 microSD картасын науадан ақырындап тартып алыңыз.

**Ескерту!** microSD картасын алдымен босатып алмай шығармаңыз. Әйтпесе, планшет пен microSD картасы зақымдалуы мүмкін және microSD картасында сақталған деректер бүлінуі мүмкін.

## microSD картасын пішімдеу

**Ескерту!** Картаны пішімдеген кезде microSD картасында сақталған деректердің барлығы жойылады.

- 1 Негізгі экранда **Қосымшалар**  > **Баптаулар**  > **Сақтау орны** тармағын түртіңіз.
- 2 **SD картаны өшіру** түймесін түртіңіз (екі рет).
- 3 Құлыпты ашу үлгісін орнатқан болсаңыз, оны енгізіп, **Барлығын өшіру** пәрменін түртіңіз. Карта пішімделіп, қолдануға дайын болады.

**ЕСКЕРТПЕ.** Егер microSD картасында мазмұн бар болса, қалталар құрылымы басқа болуы мүмкін, себебі барлық файлдар жойылады.

## Экранды құлыптау және құлпын ашу

Планшетті біраз уақыт бойы пайдаланбасаңыз, экран автоматты түрде өшеді және құлыпталады. Бұл пернелердің кездейсоқ басылып кетуінен сақтайды және батарея қуатын үнемдейді. Планшетті пайдаланбаған кезде планшетті құлыптау үшін **Қуат/Құлып пернесін**  басыңыз.

Егер экранды құлыптағанда қандай да бір қолданбалар қосылған болса, олар Құлыптау режимінде әлі қосулы болуы мүмкін. Қажетсіз ақы алынбауы үшін (мысалы, интернетке қосылу, дерек байланыстары), құлыптау режиміне өтпей тұрып барлық бағдарламалардан шығу керек.

Планшетті ояту үшін **Қуат/Құлыптау пернесін**  басыңыз. Құлыптаулы экран көрсетіледі. Негізгі экранның құлпын ашу үшін экран құлпын түртіп, кез келген бағытта сүйреңіз. Соңғы көрсетілген экран ашылады.

# Негізгі экраныңыз

## Сенсорлы экран кеңестері

Төменде планшетте жылжу туралы біраз кеңестер берілген.

### ЕСКЕРТПЕ.

- Элементті таңдап алу үшін белгішені дәл ортасынан түртіңіз.
- Тым қатты баспаңыз, себебі сенсорлы экран жай, бірақ нық түртуді сезетіндей сезімтал.
- Қажетті опцияны түрту үшін, саусақтың ұшын пайдаланыңыз. Басқа түймелерді түртіп қалмаңыз.

## Түрту немесе тию

Саусақпен бір рет түрту элементтерді, сілтемелерді, таңбашаларды және экрандық пернетақтадағы әріптерді таңдайды.

## Түрту және ұстап тұру

Экрандағы элементті түртіп, әрекет орындалғанша саусағыңызды көтермей, түртіңіз және ұстап тұрыңыз. Мысалы, контактінің қол жетімді опцияларын ашу үшін мәтінмен мәзірі ашылғанша, Контактілер тізімінде контактіні түртіңіз және ұстап тұрыңыз.

## Сүйреу

Элементті бір сәтке түртіп, ұстап тұрыңыз да, саусақты көтерместен, саусақты мақсатты орынға жеткенше экранда жылжытыңыз. Орын ауыстыру үшін негізгі экранда элементтерді сүйреуге болады.

## **Жанап өту немесе сырғыту**

Жанап өту немесе сырғыту үшін бірінші тигенде кідірместен саусақты экранда тез жылжытыңыз (осылайша элементті сүйремейсіз). Мысалы, экранды жоғары немесе төмен жанап өтіп тізімді айналдыруға я болмаса солдан оңға (және керісінше) жанап өту арқылы әр түрлі негізгі экрандарды шолуға болады.

## **Екі рет түрту**

Веб-бетті немесе картаны масштабтау үшін екі рет түртіңіз. Мысалы, экран еніне сыйдыру мақсатында веб-бет бөлімшесін реттеу үшін сол бөлімшені жылдам екі рет түртіңіз. Сондай-ақ, сурет түсіргенде (камераны пайдаланып) және Карталар бағдарламасын пайдаланғанда үлкейту және кішірейту үшін екі рет түртуге болады. Сөзді белгілеу үшін оны екі рет түртіңіз. Екі рет түрту сондай-ақ сенсорлық экранды қосатын немесе өшіретін KnockON функциясын белсендіруі мүмкін.

## **Масштабтау үшін шымшу**

Шымшу немесе ашу қозғалысында сұқ саусағыңыз бен бас бармағыңызды пайдаланып, шолғышты, Карталарды пайдаланғанда немесе суреттерді шолу кезінде үлкейтіңіз немесе кішірейтіңіз.

## **Экранды бұру**

Көптеген қолданбалар мен мәзірлерде экранның бағдары құрылғының физикалық бағдарына реттеледі.

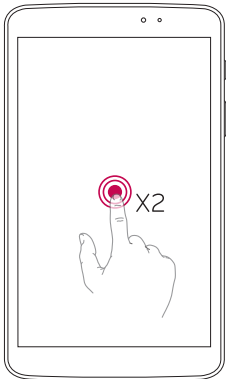

## **Экранды қосу**

KnockON функциясы экранды оңай қосу не өшіру үшін оны екі рет түртуге мүмкіндік береді.



- Экранды қосу үшін экранның ортасын екі рет жылдам түртіңіз.
- Экранды өшіру үшін күй жолағын, негізгі экрандағы бос аймақты немесе Құлыптау экранын екі рет жылдам түртіңіз.

#### ЕСКЕРТПЕ.

- Осы функцияны Қимылдар параметрлерінде өшіруге болады. Негізгі экранда **Қосымшалар**  > **Баптаулар**  > **Дисплей** > **Экранды қосу** > **Экранды қосу** құсбелгісін түртіңіз.

## Өзіндік бет экраны

Панельдерді көру үшін саусағыңызды солға немесе оңға жүргізіңіз. Өр тақтаны қосымшалармен, жүктеулермен, виджеттермен және тұсқағаздармен реттеуге болады.

**ЕСКЕРТПЕ.**Экранның кейбір кескіндері аймаққа байланысты өзгеше болуы мүмкін.

Негізгі экранның төменгі жағында мәзір белгішелерін көруге болады. Мәзір белгішелері ең көп пайдаланылатын функцияларға оңай, бір рет түртіп қол жеткізуге мүмкіндік береді.



**Күй жолағы** – Құрылғының күй ақпаратын, оның ішінде уақыт, сигнал күшін, батарея зарядын және хабарлау белгішелерін көрсетеді.

**Қолданба белгішелері** – Белгішені (қолданба, виджет, қалта, т.б.) ашу және пайдалану үшін оны түртіңіз.

**Жылдам өту пернелері** – Ең жиі пайдаланылатын функцияларға оңай, бір рет түрту арқылы өтуге мүмкіндік береді.

**Мәзір пернесі** – Ағымдағы экран немесе қолданбаға әсер ететін Опциялар мәзірін ашады. Бұл экранға немесе қолданбаға байланысты, қол жетімді болған кезде қолданылады.

**Негізгі экран пернесі** – Негізгі экранға қайтарады (немесе кез келген Негізгі экран кеңейтімі кеңептерінен әдепкі Негізгі экран кеңебіне қайтарады) Тапсырмалар реттегіші қолданбасы мен соңғы пайдаланылған қолданбалар тізімін көрсету үшін басып, ұстап тұрыңыз.

**Артқа пернесі** – Алдыңғы экранға қайтарады. Сонымен қатар мәзірлер, диалогтық терезелер және экрандағы пернетақта сияқты қалқымалы элементтерді жабады.

## Басты экранды реттеу

Басты экранды қолданбалар, жүктеулер, виджеттер немесе тұсқағаздар қосу арқылы реттеуге болады. Планшеттің пайдаланылуын ыңғайлы ету үшін негізгі экранға таңдаулы қолданбалар мен виджеттеріңізді қосыңыз.

### Негізгі экранға элементтер қосу үшін:

- 1 Негізгі экранның бос жерін түртіп, ұстап тұрыңыз.
- 2 **Қосымшалар** немесе **Виджеттер** қойындысын түртіңіз.
- 3 Қалаған элементті қажетті орынға апарып, саусағыңызды көтеріңіз.



### Басты экраннан элементті жою үшін:

Жойғыңыз келетін белгішені басып, ұстап тұрыңыз және оны  дейін апарып, саусағыңызды алыңыз.

**КЕҢЕС!** Қолданбалар экранынан негізгі экранға қолданба белгішесін қосу үшін, қосылатын қосымшаны түртіп ұстап тұрыңыз және қажетті орынға сүйреп апарыңыз.

**КЕҢЕС!** Қалтаға бірнеше қолданба белгішелерін қосуға болады. Негізгі экранда бір қолданба белгішесін басқасының үстіне апарыңыз, сонда қалта жасалады.

## Жақында пайдаланылған қолданбаларға оралу

- 1 **Негізгі экран пернесін**  басып, ұстап тұрыңыз. Экранда соңғы пайдаланылған қолданбалардың белгішелері берілген қалқымалы терезе көрсетіледі.
- 2 Қолданбаны ашу үшін белгішені түртіңіз. Немесе алдыңғы экранға оралу үшін **Артқа пернесін**  түртіңіз.

## Хабарландырулар

Хабарландырулар жаңа хабарлардың келуі, күнтізбе оқиғалары және дабылдар, сонымен бірге бейнелерді жүктеп алу сияқты ағымдағы оқиғалар туралы ескертеді.

Хабарландырулар тақтасында планшеттің ағымдағы күйін және күтудегі хабарландыруларды көруге болады.

Хабарландыру келгенде, оның белгішесі экранның жоғарғы жағында пайда болады. Күтудегі хабарландырулардың белгішелері сол жақта пайда болады және Wi-Fi немесе батарея қуаты сияқты нәрселерді көрсететін жүйелік белгішелер оң жақта пайда болады.

**ЕСКЕРТПЕ.** Қол жетімді опциялар аймаққа немесе қызмет провайдеріне байланысты әртүрлі болуы мүмкін.

Күтудегі хабарландырулар

Bluetooth, Wi-Fi және батареяның күйі сияқты жүйе белгішелері

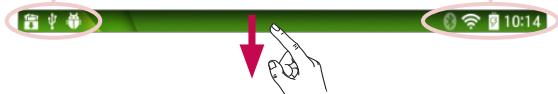

## Хабарландырулар және баптаулар үшін төмен жанап өтіңіз

Хабарландырулар тақтасын ашу үшін күй жолағын төмен қарай жанап өтіңіз. Хабарландырулар тақтасын жабу үшін экранның төменгі жағындағы жолақты қарай жоғары жанап өтіңіз.



**ЕСКЕРТПЕ.** Функция параметрлерінің мәзірін көру үшін Quick Settings (Жылдам параметрлер) ішіндегі белгішені түртіп, ұстап тұрыңыз.

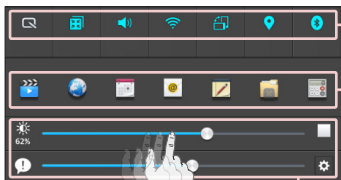

**Жылдам параметрлер жолағы** – Тізімді айналдыру үшін оңға немесе солға қарай шертіңіз.

**QSlide Қосымша жолағы** – QSlide функциясын белсендіру үшін түртіңіз.

Экранның **Жарықтығын** немесе **Дыбысты** реттеу үшін солға және оңға жылжытыңыз.

## Хабарландырулар тақтасындағы Жылдам баптаулар

Wi-Fi сияқты функция параметрлерін оңай ауыстыру үшін Жылдам параметрлер пайдаланыңыз. Жылдам параметрлер хабарландырулар тақтасының үстіне орналасқан.

**ЕСКЕРТПЕ.** Функция параметрлерінің мәзірін көру үшін Quick Settings (Жылдам параметрлер) ішіндегі белгішені түртіп тұрыңыз.

## Хабарландырулар тақтасындағы Жылдам параметрлер элементтерін қайта реттеу

Хабарландырулар тақтасын ашып,  түртіңіз. Одан кейін қалаған элементтерді Жылдам параметрлер мәзірінен көріп, қайта реттеуге болады.

## Хабарландырулар тақтасындағы QSlide қолданбалары

QSlide қолданбалары хабарландырулар тақтасында, Жылдам параметрлер жолағының астында көрсетіледі. Бұл белгішелер бір экранда бірнеше тапсырма орындаудың жылдам, ыңғайлы жолын ұсынады (теледидардағы суреттің ішіндегі суретпен бірдей). QSlide экранда жылжытуға, өлшемін өзгертуге және мөлдір қылуға болатын кішкентай қолданба терезесін көрсетеді.

## QSlide қолданбаларын пайдалану



Белсендіру үшін жолақтағы кез келген QSlide қолданбасын түртңіз. Белсендірілген кезде, QSlide функциясы қолданбаны алдыңғы фонда ашып, артқы фонда басқа қолданбаларға қатынасуға мүмкіндік береді. Бір уақытта екі QSlide терезесін ашуға болады.

## Күй жолағындағы индикатор белгішелер



Экранның үстіңгі жағындағы күй жолағында пайда болатын индикатор белгішелері күнтізбе оқиғалары, құрылғы күйі мен тағы басқалар туралы есеп береді.



Экранның жоғарғы жағында көрсетілген белгішелер құрылғының күйі туралы ақпарат береді. Төмендегі кестеде тізілген белгішелер ең жиі пайдаланылады.

Белгіше	Сипаттамасы
	Ұшақ режимі
	Wi-Fi желісіне қосылған
	Сымды құлақаспап

	Bluetooth қосулы
	Жүйе ескертуі
	Діріл режимі қосылған
	Үнсіз режимі қосылған
	Батарея толық зарядталған
	Батарея зарядталуда
	DLNA қосулы
	Деректер жүктелуде
	Деректер жүктеліп қойылуда
	Оятқыш орнатылды
	SmartShare музыка ойнату
	GPS қосулы
	Деректер синхрондалуда
	Gmail қызметіне келген жаңа хабар
	Жаңа Hangouts хабары
	Ән ойнатылуда
	Планшет компьютерге USB кабелі арқылы қосылған немесе USB байланысы белсенді

	Қуат үнемдеу режимі қосулы
	Жанына сырғыту қосулы

## Көп пайдаланушы

Тек бір планшет иесінің идентификаторын жасауға болады, бірақ бірнеше пайдаланушы идентификаторларын басқалар планшетке кіріп, оны бөлек-бөлек пайдалану үшін енгізуге болады. Әрбір пайдаланушы өзінің планшетінің параметрлерін реттей алады, өздерінің сақтау кеңістігін пайдалана алады және өздерінің бағдарламаны жаңарту артықшылықтарын қолдана алады.

## Планшет иесінің артықшылықтары

- Тек планшет иесінің идентификаторы ғана жаңа пайдаланушының кіру идентификаторын қоса және пайдаланушының идентификаторларын жоя алады.
- Тек планшет иесінің идентификаторы microSD картасын аша және пайдалана алады.
- Планшет иесі пайдаланушының кез келген қолданбаларын жоя алады.

## Бірнеше планшет пайдаланушысының шектеулері

- Барлық пайдаланушылар бір батареяны, ішкі жадты және деректер қолданысын барлық басқа пайдаланушылармен ортақ пайдалана алады.
- Бір пайдаланушы орнатқан тіл параметрлері барлық басқа пайдаланушыларға қолданылады.

- Әрбір пайдаланушы тек өздерінің мазмұнын және деректерін реттей және пайдалана алады (мысалы, «Негізгі экран параметрлері», «Дыбыс параметрлері» және т.б.).
- Кез келген пайдаланушы жаңартылған қолданба рұқсаттарын барлық басқа пайдаланушылардың атынан қабылдай алады.
- Дабылдарды қай пайдаланушы іске қосқанына қарамастан, дабылдар орнатылған уақытта соғылады.
- Хабарлар мен күнтізбедегі жоспарланған оқиғалар тек көрсетілген пайдаланушы идентификаторына хабарлау үшін жіберіледі.
- Пайдаланушы құжатты Mobile Print мүмкіндігін пайдаланып басып шығаруды бастаса, басып шығару жұмысы пайдаланушы идентификаторы өзгерсе де жалғаса береді.
- Егер пайдаланушы идентификаторы өзгерсе, деректерді тасымалдау, жүктеп алу, мультимедианы ойнату және сөйлесу қызметтері тоқтатылады.

## Планшетіңізде жаңа пайдаланушы қосу

- 1 Бастапқы экранда **Қосымшалар > Баптаулар > Пайдаланушы > Пайдаланушы қосу** опциясын түртіңіз
- 2 Реттеу шебері реттеуге көмектесу үшін ашылады. Реттеу шеберін іске қосыңыз.
  - Планшетіңізге жаңа пайдаланушы ретінде бірінші рет кіргеніңізде, реттеу шебері нұсқауларын орындау керек.
- 3 Енді планшетіңізге кірген кезде пайдаланушы атын таңдауға болады.

## Бір жаққа сырғыту

Орындалып жатқан қолданбаларды сол жақта сақтау немесе оларды дисплейге қайтару үшін үш саусақпен жүргізуді пайдаланыңыз. Кейбір қолданбалар қайтарылған кезде қайта іске қосылуы мүмкін. Үш қолданбаға дейін сақтауға болады.

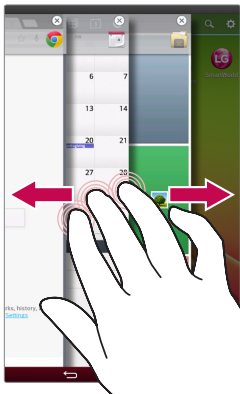

- 1 Қолданба ашық болған кезде, экранға үш саусақты қойып, солға қарай сырғытыңыз. Ағымдағы экран сақталады және Негізгі экран пайда болады.
- 2 Сақталған қолданбаларды қайта ашу үшін үш саусағыңызды экранға қойып, оңға қарай сырғытыңыз. Ашқыңыз келетін кез келген қолданбаны түртіңіз.

**Кеңес!** Бір жаққа сырғыту функциясы көп саусақтарды, қосымша саусақтарды немесе алақаныңызды қабылдамайды.

## Plug & Pop

Plug & Pop құлаққапты немесе тінтуір не пернетақта сияқты қосымша құрылғыны жалғаған кезде пайдаланылатын қолданбаларды жылдам таңдауға мүмкіндік береді.



- 1 Құлаққапты немесе OTG (Қосымша) құрылғыны (мысалы тінтуір, пернетақта, т.б.) жалғаңыз.
- 2 Қолданбалар тақтасы көрсетіледі және қосқыңыз келетін қолданбаны таңдай аласыз.

**ЕСКЕРТПЕ.** Тақтада көрсету және қосымшалар тақтасын көрсетілмейтін етіп қою үшін қосымшаларды өңдеуге болады.

 >  > **Баптаулар**  > **Қосымша Құрылғысы** тармағын түртіңіз.

## Скриншот түсіру

Скриншот түсіру үшін **Дыбысты азайту пернесін** және **Қуат/Құлыптау пернесін** бірге 2 секундтай басып тұрыңыз.

Түсірілген кескінді көру үшін **Қосымшалар**  > **Галерея**  > **Screenshots** қалтасына өтіңіз.

**КЕҢЕС!** Камера/бейне экранынан скриншот жасауға болмайды.

## Скриншот түсіру үшін QuickМемо пайдалану

Скриншот жасағыңыз келетін экранда күй жолағын төмен қарай сүйреп, **QuickМемо**  опциясын таңдаңыз.

**НЕМЕСЕ**

**Дыбысты арттыру/азайту пернесін** бірге басып, ұстап тұрыңыз.

## Скриншот түсіру үшін Capture plus пайдалану

Бұл функция әдепкі интернет шолғышында экранның бөлігінен скриншот жасауға мүмкіндік береді.







- 1 Интернетке қосылған кезде  түртіңіз, одан кейін **Кеңейтілген кадр түсіру** тармағын түртіңіз.

- 2 Көк терезені қалаған өлшемге реттеңіз және **OK** түймесін түртіңіз. Таңдалған аумақ галереяда сақталады.

## Экрандағы пернетақта

Мәтінді экрандық пернетақта арқылы енгізуге болады. Экрандағы пернетақта мәтін енгізу керек болғанда экранда автоматты түрде пайда болады. Пернетақтаны қолмен көрсету үшін, мәтін енгізетін жердегі мәтін өрісін жай түртіңіз.

### Пернетақтаны пайдалану және мәтін енгізу

-  Енгізілетін келесі әріпті бас әріпке өзгерту үшін бір рет түртіңіз. Барлық әріптерді үлкейту үшін екі рет түртіңіз.
-  Санды және таңбалы пернетақталарды ауыстыру үшін түртіңіз.
-  Қолжазба функциясын пайдалану үшін түртіңіз.
-  Бос орын енгізу үшін түртіңіз.
-  Хабар жолында жаңа жол жасау үшін түртіңіз.
-  Алдыңғы таңбаны жою үшін түртіңіз.

### Арнайы таңбалары бар әріптерді енгізу

Экрандағы клавиатура арнайы таңбаларды енгізуге мүмкіндік береді (e.g. "á").

Мысалы, қалаған пернені басып, ұстап тұрыңыз (мысалы, "a" пернесі). Қалаған таңба пайда болған кезде саусағыңызды оның үстінен сырғытыңыз және оны енгізу үшін көтеріңіз.





# Google тіркелгісін орнату

Планшетті алғаш рет қосқанда желіні іске қосу, Google тіркелгісіне кіру және кейбір Google қызметтерін пайдалану жолын таңдау мүмкіндігі беріледі.

## Google тіркелгісін орнату үшін

- Нұсқау берілген орнату экранынан Google тіркелгісіне кіріңіз.

### НЕМЕСЕ

- Негізгі экранда **Қосымшалар**  > **Қосымшалар қойындысы** > **Баптаулар**  > **Есептік жазбалар & синхрондау** > **Есептік жазба қосу** > **Google** тармағын түртіңіз.

Google тіркелгіңіз бар болса, **Existing** тармағын түртіп, электрондық пошта мекенжайын және кілтсөзді енгізіңіз, содан кейін  опциясын түртіңіз. Болмаса, **New** түймесін түртіп, Google тіркелгісін жасау үшін қажетті ақпаратты енгізіңіз.

Планшетте Google тіркелгісін орнатқаннан кейін, планшетиңіз автоматты түрде интернеттегі Google тіркелгісімен синхрондалады.

Контактілер, Gmail хабарлары, күнтізбе оқиғалары және Интернеттегі осы қолданбалар мен қызметтердің басқа мәліметтері планшетпен синхрондалады. (Бұл синхрондау параметрлеріне байланысты.)

Жүйеге кіргеннен кейін Gmail™ қолданбасын пайдаланып, планшеттегі Google қызметтерінің артықшылықтарын қолдануға болады.

# Желілерге және құрылғыларға қосылу



## Wi-Fi

Wi-Fi арқылы сымсыз кіру нүктесінің (AP) аясында жоғары жылдамдықты интернетті пайдалануға болады. Қосымша ақысыз Wi-Fi желісінде Интернетті пайдаланыңыз.

## Wi-Fi желілеріне қосылу

Планшеттегі Wi-Fi функциясын пайдалану үшін сымсыз ену нүктесіне немесе «кіру нүктесіне» кіруіңіз керек. Кейбір кіру нүктелері ашық және оларға оңай қосылуға болады. Басқалары жасырын немесе қауіпсіздік мүмкіндіктерін пайдаланады; оларға қосылу үшін планшет параметрлерін реттеу керек. Батареяның жұмыс мерзімін ұзарту үшін, пайдаланбаған кезде Wi-Fi мүмкіндігін өшіріп қойыңыз.

## Wi-Fi қызметін қосу және Wi-Fi желісіне қосылу

- 1 Негізгі экранда **Қосымшалар**  > **Қосымшалар** қойындысы > **Баптаулар**  > **Wi-Fi**.
- 2 Оны қосу үшін  түртіңіз және Wi-Fi желілерін іздеуді бастаңыз.
- 3 Белсенді және ауқымдағы Wi-Fi желілері тізімін көру үшін **Іздеу** түймесін түртіңіз.
  - Қауіпсіз желілерде құлып белгішесі тұрады.
- 4 Қосылу үшін, желіні түртіңіз.
  - Егер желі қорғалған болса, кілтсөзді немесе басқа мәліметтерді енгізу сұралады. (Толығырақ мәліметтерді желі әкімшісінен сұраңыз.)
- 5 Күй жолағы Wi-Fi күйін көрсететін белгішелерді көрсетеді.

## Bluetooth



Көптеген басқа ұялы телефондардағы сияқты Bluetooth мәзірінен емес, іске қосылған сәйкес қосымша арқылы деректерді жіберу үшін Bluetooth мүмкіндігін пайдалануға болады.

### ЕСКЕРТПЕ.

- Bluetooth сымсыз байланыс мүмкіндігі арқылы жіберілген немесе қабылданған деректердің жоғалуына, оларды бөтен адамдардың алуына немесе дұрыс қолданбауына LG компаниясы жауап бермейді.
- Әрдайым деректерді сенімді және жақсы қорғалған құрылғылармен бөліскеніңізге және қабылдағаныңызға көз жеткізіңіз. Құрылғылар арасында кедергілер болса, байланыс арақашықтығы қысқартылады.
- Кейбір құрылғылар, әсіресе, Bluetooth SIG арқылы сыналмағандары немесе мақұлданбағандары құрылғыңызбен үйлесімді болмауы мүмкін.

## Bluetooth қосу және планжетті Bluetooth құрылғысымен жұптастыру

Қосылмай тұрып құрылғыны екінші құрылғымен жұптау керек.

- 1 Негізгі экранда **Қосымшалар**  > **Қосымшалар** қойындысы > **Баптаулар**  > **Bluetooth**.
- 2 Bluetooth функциясын іске қосу үшін Bluetooth қосқышын  басыңыз.
- 3 Планшетті басқа Bluetooth құрылғыларына көрінетін ету үшін планшеттің атауының қасындағы құсбелгіні түртіңіз.

- 4 Қол жетімді құрылғылардың тізімі көрсетіледі. Тізімнен жұптағыңыз келетін құрылғыны түртіңіз.

**ЕСКЕРТПЕ.** Құрылғының түріне байланысты сәйкес келетін кодтарды енгізу, сәйкес келетін кодтарды растау керек немесе құрылғылар автоматты түрде жұптасады.

Жұптау сәтті болғанда құрылғыңыз құрылғыға қосылады.

**ЕСКЕРТПЕ.** Планшетіңіз Хэндсфри профиліне қолдау көрсетпейді. Сол себептен, қоңырау шалу функцияларын Bluetooth құлақаспаптары немесе Bluetooth қосылған құрылғылар сияқты кейбір қосалқы құралдармен пайдалану бұл құрылғыда қолжетімді болмауы мүмкін.

## Деректерді Bluetooth сымсыз байланыс мүмкіндігі арқылы жіберу

- 1 Элементті ашып,  түртіңіз.

### НЕМЕСЕ

Элементті түртіп, ұстап тұрып, **Жіберу** түймесін таңдаңыз.

### НЕМЕСЕ



Элементті ашып, **Мәзір пернесі**  > **Жіберу** тармағын түртіңіз.

- 2 Bluetooth арқылы бөлісу үшін **Bluetooth** таңдаңыз.

**ЕСКЕРТПЕ.** Опцияны таңдау әдісі деректер түрі бойынша әр түрлі болуы мүмкін.

- 3 Bluetooth қосылатын құрылғыны іздеңіз және жұптаңыз.

## Деректерді Bluetooth сымсыз байланыс мүмкіндігі арқылы қабылдау

- 1 Негізгі экранда **Қосымшалар**  > **Қосымшалар** қойындысы > **Баптаулар**  > **Bluetooth** тармағын таңдаңыз.
- 2 Bluetooth қосу үшін  түртіңіз және басқа құрылғыларда көріну үшін экранның үстіндегі құсбелгіні басыңыз.

**ЕСКЕРТПЕ.** Құрылғы көрінетін уақыт ұзақтығын таңдау үшін **Мәзір пернесі**  > **Көріну уақыты өтті** тармағын түртіңіз.

- 3 Құрылғыларды жұптастырыңыз және файлдарды қабылдау үшін Bluetooth авторизация сұрауы келген кезде **Қабылдау** түймесін түртіңіз.

## SmartShare

SmartShare мүмкіндігін Галерея, Музыка, Бейнелер, т.б. қолданбаларда оңай пайдалануға болады.

### Әр түрлі құрылғылар арқылы мазмұнды пайдалану

Планшеттегі мазмұнды әр түрлі құрылғылармен ортақ пайдалануға болады. Мазмұнды **Галерея**, **Музыка**, **Бейнелер**, **POLARIS Office 5** қолдабаларында бөлісу үшін  опциясын түртіңіз.

### Ойнату/Жіберу

**Play** – мазмұнды теледидар, Bluetooth динамигі немесе т.б. арқылы ойнатуға болады.

**Beam** – мазмұнды Bluetooth және SmartShare Beam функциясы бар құрылғыға жіберуге болады.

- **SmartShare Beam** – Бұл мазмұн мүмкіндігін Wi-Fi Direct арқылы жылдам тасымалдауға мүмкіндік береді.



## Жақын маңдағы құрылғылардағы мазмұнды пайдалану

Жақын маңдағы құрылғылардағы (мысалы, PC, NAS, ұялы телефон) мазмұнды **Галерея**, **Музыка**, **Бейнелер** қолданбасынан көруге болады.

### Құрылғыларға қосылу

Құрылғыңыз бен бір Wi-Fi желісіндегі DLNA функциясы бар басқа құрылғыларды қосыңыз.

### Басқа құрылғыларды іздеу

Жақын құрылғыларды түртіңіз, сонда DLNA функциясы бар құрылғыларды көруге болады.

Мазмұнын көру үшін басқа құрылғыларды қосыңыз.

## USB кабелімен компьютер байланыстары

USB байланыс режимдерінде USB кабелінің көмегімен құрылғыны компьютерге жалғау туралы мәліметтер алыңыз.

## USB көлемді сақтау режимін пайдаланып музыканы, фотосуреттерді және бейнелерді тасымалдау

- 1 Планшетті USB кабелі арқылы компьютерге жалғаңыз.
- 2 LG Android Platform драйвері компьютерге орнатылмаған болса, параметрлерді қолмен өзгерту қажет. **Жүйе баптаулары > PC байланысы > USB қосылым әдісін таңдау**, одан кейін **Медиа үндестіру (MTP)** тармағын таңдаңыз.
- 3 Компьютерден көлемді жад мазмұнын көріп, файлдарды тасымалдауға болады.

## Windows Media Player бағдарламасымен синхрондау

Компьютерде Windows Media Player бағдарламасы орнатылғанына көз жеткізіңіз.

- 1 Планшетті Windows мультимедиа ойнатқышы орнатылған компьютерге қосу үшін USB кабелін пайдаланыңыз.
- 2 **Медиа үндестіру (MTP)** параметрін таңдаңыз. Қосылғанда компьютерде қалқымалы терезе пайда болады.
- 3 Музыка файлдарын синхрондау үшін Windows Media Player бағдарламасын ашыңыз.
- 4 Қалқымалы терезеде құрылғы атауын өңдеңіз немесе енгізіңіз (қажет болса).
- 5 Қажет музыка файлдарын таңдап, синхрондау тізіміне сүйреңіз.

## 6 Синхрондауды бастаңыз.

- Windows Media Player бағдарламасымен синхрондау үшін келесі шарттарды орындау керек.

<b>Тармақтар</b>	<b>Талап</b>
АЖ	Microsoft Windows XP SP2, Vista немесе одан жоғары
Window мультимедиа ойнатқышының нұсқасы	Windows Media Player 10 немесе одан жоғары

- Windows мультимедиа ойнатқышының нұсқасы 10-нан төмен болса, 10 немесе одан жоғары нұсқаны орнатыңыз.







# Контактілер

Планшетке контактілерді қосып, оларды Google тіркелгісіндегі контактілермен немесе контактілерді синхрондауды қолдайтын басқа контактілермен синхрондауға болады.

## Контактілерді іздеу

- 1 Контактілер тізімін ашу үшін Негізгі экранда **Контактілер**  түртіңіз.
- 2 **Контактілерді іздеу** терезесін түртіңіз де, контакт атын енгізіңіз. Сондай-ақ таңдалған әріптен басталатын аттарды ашу үшін экранның сол жағындағы әріпті түртуіңізге болады.



## Жаңа контакт қосу

- 1 Негізгі экранда **Контактілер**  түймесін түртіңіз.
- 2  түртіңіз. Қалаған тіркелгіні таңдаңыз (қолданылатын болса).
- 3 Жаңа контактіге сурет қосу керек болса,  белгішесін түртіңіз. Камера арқылы суретке түсіру үшін **Суретке түсіру** немесе **Галереядан таңдау** тармағын таңдаңыз. Одан кейін кескінді шолып, таңдаңыз.
- 4 Ерекше ат ақпаратын енгізу үшін  түртіңіз.
- 5 Контактіңіз туралы мәліметтерді енгізіңіз.
- 6 **Сақтау** опциясын түртіңіз.

## Таңдаулы контактілер

Жиі қоңырау соғатын контактілерді таңдаулылар ретінде жіктеуге болады.



## Контактіні таңдаулыларға қосу үшін

- 1 Контактілеріңізді ашу үшін Негізгі экранда **Контактілер**  түртіңіз.
- 2 Толық мәліметін көру үшін контактіні түртіңіз.
- 3 Контакт атының оң жағындағы жұлдызшаны  түртіңіз. Жұлдызша сары болады және контакт таңдаулыларға қосылады.

## Таңдаулылар тізімінен контактіні жою үшін

- 1 Контактілеріңізді ашу үшін Негізгі экранда **Контактілер**  түртіңіз.
- 2 Таңдаулы контактілерді көру үшін **Таңдаулылар** қойындысын түртіңіз.
- 3 Толық мәліметін көру үшін контактіні түртіңіз.
- 4 Контакт атының оң жағындағы сары түсті жұлдызшаны түртіңіз. Жұлдызша сұр болады және контакт таңдаулылардан жойылады.

## Топ жасау

- 1 Контактілеріңізді ашу үшін Негізгі экранда **Контактілер**  түртіңіз.
- 2 **Топтар** қойындысын , одан кейін  түртіңіз.
- 3 Жаңа топтың атын енгізіңіз.
  - Жаңа тобыңызға контакт жазбаларын қосу үшін **Қатысушы қосу** опциясын түртіңіз.
  - Жаңа топты сақтағыңыз келген есептік жазба(ларды)ны өзгерту үшін **ЕСЕПТІК ЖАЗБА** өрісін түртіңіз.
- 4 Топты сақтау үшін **Сақтау** пәрменін түртіңіз.

**ЕСКЕРТПЕ.** Топ жойылатын болса, сол топқа белгіленген контактілер жоғалмайды. Олар Контактілер ішінде сақталып қалады.

# Эл. пошта

Gmail сияқты қызметтерден келген электрондық хабарларды оқу үшін электрондық пошта қосымшасын пайдалануға болады. Электрондық пошта қосымшасы келесі тіркелгі түрлерін қолдайды: POP3, IMAP және Exchange.

Қызмет провайдеріңіз немесе жүйелік әкімші қажет тіркелгі параметрлерін бере алады.

## Электрондық пошта тіркелгісін басқару

Негізгі экрандағы **Эл. пошта** (Электрондық пошта) белгішесін  түртіңіз. Бірінші рет электрондық пошта қолданбасын ашқанда, электрондық пошта тіркелгісін орнатуға көмектесетін орнату шебері ашылады.

Бастапқы орнатудан кейін электрондық пошта кіріс жәшігінің мазмұнын көрсетеді. Егер бірнеше тіркелгі қосқан болсаңыз, тіркелгілер арасында ауысуға болады.

### Басқа электронды пошта тіркелгісін қосу үшін:

- **Эл. пошта** қолданбасын ашып, **Мәзір пернесі**  > **Баптаулар** >  тармағын түртіңіз.



### Есептік жазбалар арасында ауысып қосылу:

Егер бірнеше тіркелгі қосқан болсаңыз, олардың арасында оңай ауысуға болады. Кез келген электрондық пошта қалтасынан ағымдағы есептік жазбаны (экранның жоғарғы жағындағы) түртіп, ашқыңыз келген есептік жазбаны түртіңіз.

## Электрондық пошта тіркелгісінің параметрлерін өзгерту үшін:

Барлық есептік жазбаларыңызға қолданылатын параметрлерді реттеу үшін **E-mail** қолданбасын ашып, **Мәзір пернесі**  > **Баптаулар** > **Жалпы баптаулар** түртіңіз. Тек белгілі бір есептік жазбаның параметрлерін реттеу үшін, сол есептік жазбаны бөлек түртіңіз.

## Электрондық пошта тіркелгісін жою үшін:



- **Эл. пошта** қолданбасын ашып, **Мәзір пернесі**  > **Баптаулар** > **Мәзір пернесін**  > **Есептік жазбаны өшіру** > жойғыңыз келетін тіркелгіні түртіңіз > **Шығару** > **Иә**.

## Есептік жазба қалталарымен жұмыс істеу

**Эл. пошта** қолданбасын ашып, **Мәзір пернесін**  түртіңіз және **Папкалар** түймесін таңдаңыз.

Әр тіркелгінің Кіріс жәшігі, Шығыс жәшігі, Жіберіген және Жобалар қалталары бар. Есептік жазбаның қызмет провайдері қолдайтын мүмкіндіктерге байланысты қосымша қалталар болуы мүмкін.

## Электрондық пошта хабарын жасау және жіберу

- 1 Эл. пошта қолданбасында **Жазу**  опциясын түртіңіз.
- 2 Хабардың мақсатты алушысының мекенжайын енгізіңіз. Мәтінді енгізіп жатқанда контактілер ішінен сәйкес мекенжайлар ұсынылады. Бірнеше мекенжайды енгізгенде, үтірлі нүктемен бөліңіз.
- 3 Көшірме/жасырын көшірме қосу үшін **Еңгізу**  тармағын түртіңіз.

**4** Тақырыпты және хабарды енгізу

**5** Хабарды жіберу үшін **Жіберу**  опциясын түртіңіз.

Желіге қосылмаған болсаңыз, мысалы, ұшақ режимінде жұмыс істеп жатсаңыз, сіз жіберген хабарлар желіге қайта қосылғанша «Шығыс жәшігі» қалтасында сақталады. Егер онда қандай да күтудегі хабарлар бар болса, «Шығыс жәшігі» қалтасы Есептік жазбалар экранында көрсетіледі.

## Электрондық хабарларды қабылдау

Кіріс жәшігіне жаңа электрондық хабар келгенде, сізге дыбыспен немесе дірілмен (дыбыс және діріл параметрлеріне қарай) хабарланады және оның хабарландыру белгішесі Күй жолағында орналасқан.

# Камера

Камера қолданбасын ашу үшін негізгі экрандағы **Камера**  түймесін түртіңіз.



## Көрініс іздегішпен танысу











- 1 Камераны ауыстыру** – артқа қарайтын камера объективі мен алға қарайтын камера объективін ауыстырыңыз.
- 2 Түсіру режимі** – Суреттің қалай түсірілетіндігін анықтайды.
- 3 Баптаулар** – Баптаулар мәзірін ашу үшін осы белгішені түртіңіз. Келесі беттегі **Қосымша баптауларды пайдалану** бөлімін қараңыз.
- 4 Бейне режимі** – Камера режимі мен бейне режимі арасында ауыстыру үшін түртіңіз (немесе сырғытыңыз).
- 5 Фотосуретке түсіру**
- 6 Галерея** – соңғы түсірілген фотосуретті көру үшін түртіңіз. Бұл галереяға кіріп, камера режимінде кезде сақталған фотосуреттерді көруге мүмкіндік береді.

**ЕСКЕРТПЕ.** Суреттерді түсірместен бұрын камера объективінің таза болуын қамтамасыз етіңіз.

## Күрделі параметрлерді пайдалану

Керініс іздегіште қосымша параметрлерді ашу үшін  белгішесін түртіңіз. Опцияны таңдағаннан кейін **Артқа пернесін**  түртіңіз.

	Дауыстық пәрмен бойынша суретке түсіріңіз.
	Суретке кіретін күн жарығының мөлшерін анықтайды және басқарады.
	Белгілі бір нүктені фокусқа алады.
	Сурет ажыратымдылығын таңдайды. Егер жоғары ажыратымдылықты таңдасаңыз, файл өлшемі артады, яғни жадта азырақ фотосуреттерді сақтауға болады.
	ISO рейтингі камераның жарық датчигінің сезімталдығын анықтайды. ISO неғұрлым жоғары болса, камера соғұрлым сезімтал болады. Бұл жарқылды пайдалану мүмкін емес күңгірт жағдайда пайдалы.
	Әртүрлі жарық жағдайларында түс сапасын жақсартады.
	Суреттерге тиісті көркем әсерлерді қолданады.
	Түсіру түймешігі басылғаннан кейінгі кідірісті орнатады. Бұл суретке қосылу үшін қолайлы.



Планшеттің орналасқан жеріне негізделген қызметтерін пайдалану үшін іске қосыңыз. Суреттерді кез келген жерде түсіріңіз және оларға орын тегін қойыңыз. Егер тег қойылған суреттерді геотеггингі қолдайтын блогқа жүктесеңіз, картада көрсетілген суреттерді көресіз.

**ЕСКЕРТПЕ.** Бұл функцияны тек GPS функциясы қосулы болғанда қолдануға болады.



Ысырма дыбысын орнатыңыз.



Дыбыс пернесін суретке түсіру немесе масштабтауға орнатыңыз.



Суреттеріңіз сақталатын орынды орнатыңыз. Ішкі жад және SD картасы арасында таңдаңыз.



Функцияның қалай істейтінін білу үшін анықтамалық нұсқаулықты ашады.



Камераның барлық әдепкі параметрлерін қалпына келтіреді.

## КЕҢЕС!

- Камерадан шыққанда, ақ түс балансы, түс әсері, таймер және көрініс режимі сияқты кейбір параметрлер әдепкі мәндеріне оралады. Келесі суретті түсіру алдында мыналарды тексеріңіз.
- Параметрлер мәзірі көрініс іздегіштің үстінде болады, осылайша сурет түсін немесе сапа элементтерін өзгерткенде Параметрлер мәзірінің артында өзгертілген суреттің алдын ала қарауын көресіз.







## Фотосуретке жылдам түсіру

- 1 **Камера** қолданбасын ашыңыз.
- 2 Объективті суретке түсірілетін затқа бағыттаңыз.
- 3 Фокус жақтауы бейнеіздегіш экранының ортасына шығады. Кез келген жерді түртіп, сол нүктені де фокустауға болады.
- 4 Нысан жақтауы жасылға боялғанда камера түсірілетін затқа кезеледі.
- 5 Фотосуретті түсіру үшін  опциясын түртіңіз.

## Фотосуретке түсіргеннен кейін

- 1 Сіз түсірген соңғы фотосуретті көру үшін экранның төменгі оң жақ бұрышындағы кескіннің алдын ала көрсетілген көрінісін түртіңіз.
- 2 **Галерея** опциясын түртіңіз, сосын **Әрқашан** немесе **Тек бір рет** опциясын түртіңіз.

	Фотосуретті <b>SmartShare</b> функциясы арқылы бөлісу үшін түртіңіз.
	Дереу басқа фотосурет түсіру үшін түртіңіз.
	Фотосуретті басқаларға жіберу немесе оны әлеуметтік желі қызметтері арқылы бөлісу үшін түртіңіз.
	Фотосуретті жою үшін түртіңіз.

**КЕҢЕС!** Планшетіңізге әлеуметтік желінің тіркелгісі орнатылған болса, фотосуретіңізді сол әлеуметтік желі қауымдастығымен бөлісуге болады.

Барлық кеңейтілген опцияларды ашу үшін **Мәзір** пернесін  түртіңіз.

**Суретті басқаша сақтау** – фотосуретті **Контакт суреті**, **Негізгі экран тұсқағазы**, **Құлыпталған экранның тұсқағазы** немесе **Wallpaper** пайдалану үшін түртіңіз.

**Ауыстыру** – фотосуретті басқа орынға жылжыту үшін түртіңіз.

**Көшіру** – таңдалған фотосуретті көшіру және басқа альбомда сақтау үшін түртіңіз.

**Клип науасына көшіру** – фотосуретті көшіру және буферге сақтау үшін түртіңіз.

**Өзгерту** – таңдалған фотосуреттің атын өзгерту үшін түртіңіз.

**Солға/Оңға бұру** – солға немесе оңға бұрыңыз.

**Шар тәрізді** – фотосуретті қиып алу. Қиып алынатын аймақты таңдау үшін саусағыңызды экран үстімен жылжытыңыз.

**Түзету** – суретті көріңіз және өзгертіңіз.

**Слайд шоу** – ағымдағы қалтадағы суреттерді бірінен кейін бірін автоматты түрде көрсетеді.

**Орынды қосу** – орын туралы ақпаратты қосу үшін.

**Деректер** – мазмұн туралы қосымша ақпарат алыңыз.

## Сақталған суреттерді көру



Камера режимінде болғанда сақталған фотосуреттерге қол жеткізуге болады. Экранның астындағы кескіннің алдын ала көрсетілген көрінісін түртіңіз, сонда галереяңыз көрсетіледі.

**1** Фотосуреттерді көру және/немесе өңдеу үшін пайдаланылатын қолданбаны таңдаңыз. **Галерея** немесе **Photos** белгішесін түртіңіз.

**2** **Әрқашан** немесе **Тек бір рет** опциясын түртіңіз.

- Қосымша суреттерді көру үшін солға немесе оңға жылжыңыз.
- Үлкейту немесе кішірейту үшін, экранды екі рет түртіңіз немесе екі саусақты қойып, арасын ашыңыз (кішірейту үшін, саусақтардың арасын қосыңыз).

# Бейне камера

Бейне камераны ашу үшін, негізгі экрандағы **Камера** белгішесін , сосын бейне режиміне ауысу үшін **Бейне режимі** белгішесін  (көрініс іздегіштегі) түртіңіз.

## Көрініс іздегішпен танысу

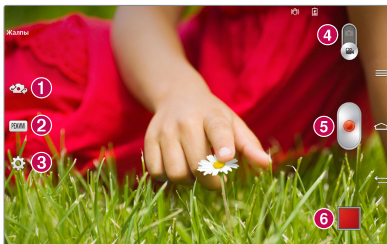











- 1 Камераны ауыстыру** – артқа қарайтын камера объективі мен алға қарайтын камера объективін ауыстырыңыз.
- 2 Жазу режимі** – Суреттің қалай түсірілетіндігін анықтайды.
- 3 Баптаулар** – Баптаулар мәзірін ашу үшін осы белгішені түртіңіз. Келесі беттегі **Қосымша баптауларды пайдалану** бөлімін қараңыз.
- 4 Камера режимі** – камера режиміне ауысу үшін осы белгішені жоғары сырғытыңыз.
- 5 Жазу** – Бейне жазуды бастау үшін түртіңіз.
- 6 Галерея** – соңғы түсірілген бейнені көру үшін түртіңіз. Бұл галереяға кіріп, бейне режимінде кезде сақталған бейнелерді көруге мүмкіндік береді.

**КЕҢЕС!** Бейне түсіріп жатқанда, екі саусағыңызды экранға қойып, Ұлғайту функциясын пайдалану үшін шымшыңыз.



**ЕСКЕРТПЕ.** Бейне немесе аудио жазған кезде микрофонның жабылып қалмағандығына көз жеткізіңіз.

## Күрделі баптауларды пайдалану

Көрініс іздегіште барлық қосымша параметрлерді ашу үшін  белгішесін түртіңіз.





	Түсірілетін бейне өлшемін (пикселдермен) орнату үшін түртіңіз.
	Бейнеге кіретін күн жарығының мөлшерін анықтайды және басқарады.
	Жоғары сапалы бейне алу үшін жазу кезінде селкілдеуді болдырмаңыз.
	Әртүрлі жарық жағдайларында түс сапасын жақсартады.
	Жаңа көрініс үшін пайдаланылатын түс реңкін таңдаңыз.
	Планшеттің орналасқан жеріне негізделген қызметтерін пайдалану үшін іске қосыңыз.
	Дыбыс пернесін бейне жазу немесе масштабтауға орнатыңыз.
	Бұл бейнелер сақталатын жердегі орынды орнатады. Ішкі жад және SD картасы арасында таңдаңыз.
	Функцияның қалай істейтінін білу үшін анықтамалық нұсқаулықты ашады.
	Камераның барлық әдепкі параметрлерін қалпына келтіреді.

## Жылдам бейне түсіру

- 1 Камера қолданбасын ашып, **Бейне режимі**  түймесін түртіңіз.
- 2 Бейне камераның көрініс іздегіші экранда пайда болады.
- 3 Планшетті ұстап тұрып, объективті бейнеге түсірілетін затқа бағыттаңыз.
- 4 Түсіруді бастау үшін  пернесін бір рет басыңыз.
- 5 Бейненің ұзындығын көрсететін таймер пайда болады.
- 6 Бейне жазуды тоқтату үшін дисплейде  белгішесін түртіңіз.

## Бейнені түсіргеннен кейін

Түсірілген соңғы бейнені көру үшін экранның төменгі жағындағы суретті алдын алу көру белгішесін түртіңіз.

	Бейнені <b>SmartShare</b> функциясы арқылы бөлісу үшін түртіңіз.
	Дереу басқа бейне түсіру үшін түртіңіз.
	Бейнені басқаларға жіберу немесе оны әлеуметтік желі қызметтері арқылы бөлісу үшін түртіңіз.
	Бейнені жою үшін түртіңіз.

## Сақталған бейнелерді көру

Бейне камера режимінде болған кезде суретті алдын ала көру белгішесін көрініс іздегіштің төменгі оң жақ бұрышынан түрту арқылы сақталған бейнелерді ашыңыз.

- 1 Көрініс іздегіште, экранның төменгі оң жақ бұрышындағы суреттің алдын ала көрсетілген көрінісін түртіңіз.
- 2 Галереяңыз ең соңғы түсірілген бейнемен экранда көрсетіледі. Басқа бейнелеріңізге жылжу үшін солға қарай сипаңыз.
- 3 Бейнені автоматты түрде ойнату үшін  бейнедегі Ойнату белгішесін түртіңіз.

**ЕСКЕРТПЕ.** Тым қатты басуға болмайды; сенсорлы экран қолдың сәл ғана нық тиюін қабылдайтындай сезімтал.

## Бейнені көру кезінде дыбысты реттеу

Ойнатылып жатқанда, бейненің дыбыс деңгейін реттеу үшін, планшеттің оң жағындағы дыбыс деңгейі пернелерін пайдаланыңыз.

## Галерея

Барлық мультимедиалық файлдарға оңай қол жеткізу үшін мультимедиалық файлдарды ішкі жадта сақтауға болады. Бұл қолданбаны суреттер және бейнелер сияқты мультимедиалық файлдарды көру үшін пайдаланыңыз.

1 Негізгі экранда **Қосымшалар**  > **Қосымшалар** қойындысы > **Галерея**  тармағын таңдаңыз.

Галерея арқылы барлық кескіндер мен бейнелеріңізді реттеуге және бөлісуге болады.

### ЕСКЕРТПЕ.

- Құрылғыда орнатылған бағдарламалық құралға байланысты кейбір файл пішімдеріне қолдау көрсетілмейді.
- Кодтау жолына байланысты кейбір файлдар дұрыс ойнатылмауы мүмкін.
- Егер файл өлшемі қол жетімді жадтан асса, файлдарды ашқанда қате орын алуы мүмкін.

## Суреттерді көру

Галерея қолданбасын іске қосқанда қол жетімді қалталар көрсетіледі. Электрондық пошта сияқты басқа қолданба суретті сақтағанда, суретті қамтитын жүктеп алу қалтасы автоматты түрде жасалады. Осы сияқты, скриншотты автоматты түрде түсіру Скриншоттар қалтасын жасайды. Ашу үшін қалтаны түртіңіз.





Суреттер қалтадағы жасалу күні бойынша көрсетіледі. Толық экранда көру үшін суретті таңдаңыз. Келесі немесе алдыңғы суретті көру үшін солға немесе оңға жылжыңыз.

## Ұлғайту және кішірейту

Суретте ұлғайту үшін келесі әдістердің біреуін пайдаланыңыз:

- Ұлғайту үшін кез келген жерде екі рет түртіңіз. Толық экран көрінісіне оралу үшін қайтадан екі рет түртіңіз.
- Екі саусағыңызды суреттің кез келген жеріне қойып, суретті үлкейту үшін саусақтарыңызды екі жаққа жылжытыңыз. Суретті кішірейту үшін, саусақтарыңызды бір біріне қосыңыз немесе экранды екі рет басыңыз.

## Бейнелерді ойнату

Галерея **бағдарламасын**  ашыңыз және альбомды таңдаңыз. Ойнату белгішесі  бейне файлдарда көрсетіледі. Суретті таңдау үшін, оны түртіңіз. Оны ойнататын бағдарламаны таңдаңыз (Photos қолданбасын  немесе Бейнелер қолданбасын  түртіңіз), сосын **Өрқашан** немесе **Тек бір рет** басыңыз, сол кезде бейне ойнатыла бастайды.



### ЕСКЕРТПЕ.

- Бейне ойнату режимінде болған кезде, экранның ашықтығын дұрыстау үшін экранды жоғары-төмен сырғытыңыз.
- Бейне ойнату режимінде болған кезде, кері ойнату немесе жылдам алға өткізу үшін экранды солға-оңға сырғытыңыз.



## Кескіндерді және бейнелерді жою

Келесі әдістердің біреуін пайдаланыңыз:



- Қалтада  түртіп, жойғыңыз келетін фотосуреттер мен бейнелерді таңдаңыз, одан кейін **Жою** түймесін түртіңіз.
- Фотосуретті немесе бейнені қарап жатқан кезде  түртіңіз.

## Тұсқағаз ретінде орнату

Фотосуретті қарап жатқан кезде **Мәзір пернесін**  > **Суретті орнату түрі түртіп**, **Контакт фотосуреті**, **Негізгі экран тұсқағазы**, **Құлыптау экранының тұсқағазы** немесе **Тұсқағазопциясын таңдаңыз**.

## Слайд шоу

Фотосуретіңізді слайд-шоу ішінде альбом бойынша немесе барлық фотосуреттерді таңдау арқылы көре аласыз. Негізгі экраннан **Галерея**  түймесін түртіңіз.

- Көргіңіз келген фотосуреттерді қамтитын альбомды түртіп, **Мәзір пернесін**  > **Слайд-шоу** > слайд-шоу параметрлерін тексеру > **Бастау** тармақтарын түртіңіз.
- **Мәзір пернесін**  > **Барлық файлдарды көру** > **Мәзір пернесін**  > **Слайд-шоу** > слайд-шоу параметрлерін тексеру > **Бастау** тармақтарын түртіңіз.

Ойнатылып жатқан слайд-шоуды тоқтату үшін **Артқа түймесін**  түртіңіз.











## Бейнелер

Сіздің планшетіңізде барлық таңдаулы бейнелерді ойнатуға мүмкіндік беретін бейне ойнатқышы бар.

### Бейнені ойнату

1 Негізгі экранда **Қосымшалар**  > **Қосымшалар** қойындысы > **Бейнелер**  тармағын таңдаңыз.

2 Ойнатылатын бейнені таңдаңыз.



	Бейнені ойнатуды кідірту үшін түртіңіз.
	Бейнені ойнатуды жалғастыру үшін түртіңіз.
	3 секундтық аралықпен алға жылдам жылжыту үшін түртіп тұрыңыз. 10 секунд алға жылдам жылжыту үшін бір рет түртіңіз.
	3 секундтық аралықпен кері жылжыту үшін түртіп тұрыңыз. 10 секунд артқа жылжыту үшін бір рет түртіңіз.
	Бейненің дыбыс деңгейін басқару үшін түртіңіз.
	Бейне экранының арақатынасын өзгерту үшін түртіңіз.
	QSlide қызметін ашып, бейнені кішкентай терезеде көрсету үшін түртіңіз.
	Бейнені SmartShare функциясы арқылы бөлісу үшін түртіңіз.
	Бейнеге түсіріп жатқанда суретке түсіру үшін түртіңіз.
	Бейне экранын құлыптау/құлыптан босату үшін түртіңіз.

Бейнені көріп жатқан кезде дыбысты өзгерту үшін планшеттің оң жағындағы дыбыс пернелерін басыңыз.



Келесі опцияларға қол жеткізу үшін тізімдегі бейнені түртіп, ұстап тұрыңыз: **Жіберу**, **Жою**, **Қырку** және **Деректер**.

**КЕҢЕС!** Бейнені көру барысында экранның жарықтығын реттеу үшін экранның сол жақ жиегін жоғары не төмен қарай сырғытыңыз. Дыбыс деңгейін реттеу үшін экранның оң жақ жиегін жоғары не төмен сырғытыңыз.

## Музыка

Сіздің планшетіңізде барлық таңдаулы өлеңдерді ойнатуға мүмкіндік беретін музыка ойнатқышы бар. Музыка ойнатқышына қол жеткізу үшін, Негізгі экранда **Қосымшалар**  > **Қосымшалар** қойындысы > **Музыка**  тармағын түртіңіз.

### Ән ойнату

- 1 Негізгі экранда **Қосымшалар**  > **Қосымшалар** қойындысы > **Музыка**  тармағын таңдаңыз.
- 2 **Әндер** қойындысын түртіңіз.
- 3 Ойнатылатын әнді таңдаңыз.











YouTube көмегімен файлдарды табу үшін түртіңіз.



Ағымдағы ойнату тізімін көру үшін түртіңіз.



Ағымдағы әнді таңдаулы ретінде орнату үшін түртіңіз.

	Музыканы SmartShare функциясы арқылы бөлісу үшін түртіңіз.
	Кездейсоқ режимін орнату үшін түртіңіз.
	Қайталау режимін орнату үшін түртіңіз.
	Музыканың дыбыс деңгейін басқару үшін түртіңіз.
	Ойнатуды кідірту үшін түртіңіз.
	Ойнатуды жалғастыру үшін түртіңіз.
	Альбомдағы немесе ойнату тізіміндегі келесі трекке өту үшін түртіңіз.
	Әннің басына оралу үшін түртіңіз. Алдыңғы әнге оралу үшін екі рет түртіңіз.
	Аудио әсерін орнату үшін түртіңіз.

Музыка тыңдап жатқан кезде дыбысты өзгерту үшін планшеттің оң жағындағы дыбыс пернелерін басыңыз.

Келесі опцияларды ашу үшін тізімде кез келген әнді түртіп, басып тұрыңыз: **Ойнату**, **Ойнату тізіміне қосу**, **Жіберу**, **Жою**, **Мәліметтер** және **Іздеу**.

## **ЕСКЕРТПЕ.**

- Құрылғының бағдарламалық құралына байланысты кейбір файл пішімдеріне қолдау көрсетілмейді.
- Егер файл өлшемі қол жетімді жадтан асса, файлдарды ашқанда қате орын алуы мүмкін.
- музыкалық файлдың авторлық құқықтары халықаралық келісімдермен және мемлекеттік авторлық құқықтар туралы заңдармен қорғалған болуы мүмкін. Сондықтан, музыканы қайта шығару немесе көшіру үшін рұқсат немесе лицензия алу қажет болуы мүмкін. Кейбір елдерде мемлекеттік заңдар авторлық құқықпен қорғалған материалды жеке пайдалану үшін көшіруге тыйым салады. Файлды жүктеу немесе көшіру алдында тиісті елдің мұндай материалды пайдалануға қатысты мемлекеттік заңдарын қараңыз.

## QPair

Планшет пен ұялы телефонды QPair арқылы жалғаған кезде сіз кіріс қоңырауларды, хабарларды және SNS ескертулерін планшетіңіз бен ұялы телефоныңыздың арасында синхрондай аласыз.



- 1 Алдымен планшетіңізде **QPair**  іске қосыңыз және **Бастапқы орнату** > **Бастау** тармағын түртіңіз, одан кейін телефоныңызда дәл сол қадамдарды орындаңыз.

**КЕҢЕС!** QPair телефоныңызда алдын ала орнатылмаған болуы мүмкін. Google Play дүкеніне өтіңіз және Qpair қолданбасын тауып, орнатыңыз.

**ЕСКЕРТПЕ.** QPair қолданбасы Android 4.1 не одан кейінгі нұсқалары орнатылған телефондарда жұмыс істейді. Телефоныңыздың үлгісіне байланысты, кейбір мүмкіндіктер шектеулі болуы мүмкін.

**2** Bluetooth қосылымы автоматты түрде қосылады.

## **QPair мүмкіндіктері**

**Қоңырау хабарландыруы** – Телефонға қоңырау шалған кезде планшетке ескерту жібереді. Ескертуде қоңырау шалушының нөмірі көрсетіледі және қоңырауды қабылдамауға мүмкіндік береді.

**Хабар хабарландыруы** – Телефонға хабар келген кезде планшетке ескерту жібереді.

**SNS ескертуі** – Телефонға келгенде SNS хабарландыруларын планшеттің күй жолағында көрсетеді.

**ЕСКЕРТПЕ.** Осы мүмкіндікті қосу үшін, алдымен телефонда **Баптаулар > Қол жетімділік > QPair SNS хабарландырулары** мәзірін қосыңыз. Бұл мүмкіндік телефонға келген SNS хабарландыруларын планшетте ескертуге мүмкіндік береді.

**QuickМето беру** – Ағымдағы QuickМето жазбасын планшеттің галереясында сақтайды, одан кейін галереяны телефондағы галереямен синхрондайды.

**Телефон арқылы Интернет** – Планшетті интернетке ұялы телефон арқылы автоматты түрде қосады (Wi-Fi кіру нүктесі ретінде). Бұл функцияны пайдалану үшін төлем алынуы мүмкін. Телефонда деректердің қолданысын үнемдеу үшін телефон ауқым ішіндегі кез келген сенімді Wi-Fi кіру нүктесіне қосылады.

**Соңғы қолданба жапсырмасы** – Жұпталған құрылғы экранының құлпы ашылған кезде, басқа құрылғыда соңғы рет пайдаланылған қолданба дисплейдегі белгіде көрсетіледі (егер сол қолданба планшетте де, телефонда да орнатылған болса).

## QSlide

QSlide функциясы оңай бірнеше тапсырма орындау үшін планшеттің дисплейіне терезе қабатын қосады. QSlide терезелерін Хабарландырулар тақтасындағы QSlide қолданбалар жолағынан ашуға немесе QSlide функциясына қолдау көрсететін қолданбалардан тікелей ашуға болады.

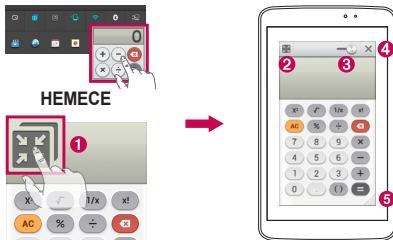

1		QSlide іске қосу үшін түртіңіз.
2		QSlide функциясынан шығу және толық терезеге оралу үшін түртіңіз.
3		Мөлдірлікті реттеу үшін түртіңіз.
4		QSlide функциясын аяқтау үшін түртіңіз.
5		Өлшемін түзету үшін түртіңіз.



**ЕСКЕРТПЕ.** QSlide функциясы бір уақытта екі терезеге дейін қолдай алады. QSlide функциясын Бейне, Интернет, Жаднама, Күнтізбе, Калькулятор, Электрондық пошта, Файлдар реттегіші сияқты қолданбалар үшін ғана пайдалануға болады.

- 1 Хабарландырулар тақтасын ашыңыз және **QSlide Қосымша** бөлімінен қалаған қолданбаны түртіңіз.

### НЕМЕСЕ

QSlide функциясына қолдау көрсететін қолданбаны пайдаланған кезде  түртіңіз. Функция экранда шағын терезе түрінде үздіксіз көрсетіліп тұрады.

- 2 Мөлдірлік деңгейін реттеу үшін  сырғытыңыз. Экранда басқа орынға жылжыту үшін QSlide тақырып жолағын сүйреңіз.

## QuickMemo

**QuickMemo** функциясы жазбалар жасауға және экрандарды түсіруге мүмкіндік береді. QuickMemo көмегімен экрандарды түсіріңіз, оларда сурет салыңыз және жанұя мен достармен бөлісіңіз.

### QuickMemo жасау

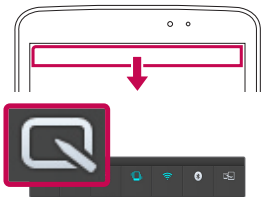

- 1 QuickMemo функциясын ашыңыз, күй жолағын төмен қарай сырғытыңыз және  түртіңіз.

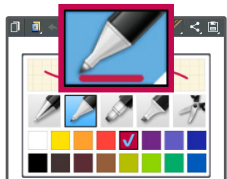

### НЕМЕСЕ

**Дыбыс пернелерінің** екеуін бірге бір секунд басып тұрыңыз.

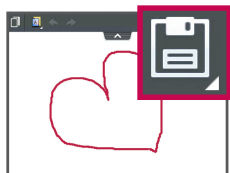

2 **Қалам түрі, Түс, Өшіргіш** мәзір опцияларының ішінен керектісін таңдаңыз. Одан кейін жаднама жасаңыз.









3 Ескертпені сақтау үшін  түртіңіз. Кез келген уақытта QuickMemo қолданбасынан шығу үшін **Артқа пернесін**  түртіңіз.

**ЕСКЕРТПЕ.** QuickMemo функциясын саусақ ұшымен басып қолданыңыз. Тырнақпен қолданбаңыз.

## QuickMemo опцияларын пайдалану

QuickMemo құралдар тақтасының экранының жоғарғы жағында төмендегідей опциялар бар.

	Экранда ағымдағы жаднаманы сақтау үшін түртіп, бір уақытта планшетті пайдаланыңыз.
	Фондық экранды пайдалану керек немесе керек еместігін таңдайды.
	Алдыңғы әрекетті болдырмауға және қайтаруға мүмкіндік береді.

	Қалам түрі мен түсті таңдайды.
	Жасалған жаднаманы өшіреді.
	Жаднаманы басқаларға жіберу немесе оны әлеуметтік желі қызметтері арқылы бөлісу үшін түртіңіз.
	Жаднаманы <b>Қойын дәптер</b> немесе <b>Галерея</b> сақтайды.

## Сақталған QuickMemo жазбасын көру





Негізгі экранда **Қосымшалар**  > **Галерея**  тармағын түртіп, **QuickMemo** альбомын таңдаңыз.

## QuickRemote

QuickRemote (Жылдам қашықтан басқару) планшетіңізді теледидар, DVD, немесе Blu-ray ойнатқышына арналған әмбебап қашықтан басқару пультіне айналдырады.

**ЕСКЕРТПЕ.** Жылдам қашықтан басқару кейбір құрылғылар мен аймақтар үшін қолжетімсіз болуы мүмкін.

## QuickRemote қолданбасын ашу және Жылдам қашықтан басқаруды орнату

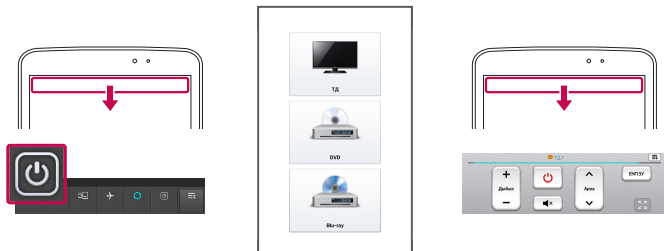

- Негізгі экраннан **Қосымшалар**  > **Қосымшалар** қойындысы > **QuickRemote**  түртіңіз. QuickRemote қолданбасының бастапқы параметрін Хабарландырулар тақтасынан орындауға да болады. Күй жолын төмен қарай сипап, **QuickRemote**  белгішесін түртіңіз.
- Бөлме түрін таңдау үшін  **Қонақжай** түртіңіз және құрылғы қосу үшін  түртіңіз.



- 3 Құрылғының түрі мен брендін таңдаңыз, сосын құрылғыны (құрылғыларды) реттеу үшін экрандағы нұсқауларды орындаңыз.

**ЕСКЕРТПЕ.** Жылдам қашықтан басқару функциясы сіздің аймағыңызда немесе еліңізде қарапайым инфрақызыл (ИҚ) қашықтан басқару құралының сигналдары сияқты істейді. жылдам қашықтан басқару функциясын пайдаланған кезде планшеттің жоғарғы жағындағы инфрақызыл сенсорды ештеңемен жаппаңыз. Бұл функция модельге, өндірушіге немесе қызмет компаниясына байланысты қолданылмауы мүмкін.

## Жылдам қашықтан басқару функциясын пайдалану

- 1 Орнатылған құрылғылар бар QuickRemote жолағын ашу үшін Herizgi экранда **Қосымшалар**  > **QuickRemote**  тармағын түртіңіз.
- 2 QuickRemote жолағының жоғарғы жағында қалаған құрылғының түрі/атын түрту арқылы орны таңдаңыз.
- 3 Көрсетілген қашықтағы құрылғыда түймелерді түртіңіз.

**ЕСКЕРТПЕ.** Теледидардың қашықтан басқару пультін қосқан кезде, QuickRemote қолданбасы тиісті қашықтан басқару пультін конфигурациялауы үшін INPUT түймесін пайдалануы мүмкін. INPUT түймесін конфигурациялаған кезде теледидардың кіріс көзі өзгертілуі мүмкін. Теледидардың кіріс көзін қалпына келтіру үшін QuickRemote қолданбасында INPUT түймесін бірнеше рет басыңыз (теледидарға қосылған құрылғылар санына байланысты).

## Жылдам қашықтан басқару опциялары

Жылдам қашықтан басқару опциялары мәзіріне қатынасу үшін **Мәзір пернесін**  (Алдыңғы сенсорлы түймелер жолағында) түртіп, қалаған опцияны таңдаңыз.

**ЕСКЕРТПЕ.** Фонда музыка ойнап тұрған кезде кез келген QuickRemote түймесін басу дыбысты бір секундқа өшіреді.



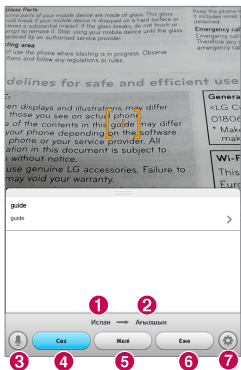

## QuickTranslator

Түсінгізіз келетін шет тіліндегі сөйлемге жай ғана планшет камерасын бағыттаңыз. Нақты уақыт аудармасын кез келген жерде және кез келген уақытта алуға болады.

Желіден тыс аударма үшін Google Play Store қызметінен қосымша сөздіктер сатып алуға болады.



- 1 Түпнұсқа тілі.
- 2 Аударма тілі.
- 3 Дыбыс режиміне ауысады. Тіл түймесін басып, сөйлеңіз.
- 4 Жазылған сөзді аударыңыз.
- 5 Жазылған сөйлемді аударыңыз.
- 6 Тарауды аударыңыз.
- 7 QuickTranslator параметрлерін ашады. Бастапқы және мақсатты тілдерді осы жерде орната аласыз.



- 1  > **Қосымшалар** қойындысын > **QuickTranslator**  тармағын түртiңiз.
- 2 Аударма түрін түртiңiз. **Сөз**, **Желі** немесе **Еже** опцияларының біреуін  таңдаңыз.
- 3 Параметрлер **Баптаулар**  түртiңiз және бастапқы және мақсатты тілді орнатыңыз.
- 4 Планшетті аударылатын тақырыпқа қаратып бірнеше секунд ұстап тұрыңыз.

**ЕСКЕРТПЕ.** Тек бір сөздік тегін беріледі. Қосымша сөздіктерді сатып алу керек. Қосымша сөздік ретінде орнатылатын сөздікті төмендегі тізімнен таңдаңыз.

**ЕСКЕРТПЕ.** Аударылатын әріптердің өлшемі, қарпі, түсі, жарықтығы мен бұрышына байланысты тану дәлдігінде өзгешеліктер болуы мүмкін.

## Оятқыш



### Оятқышты орнату

- 1 Негізгі экранда **Қосымшалар**  > **Қосымшалар** қойындысы > **Оятқыш/Сағат**  >  түртіңіз.
- 2 Қалаған оятқыш уақытын орнатыңыз.
- 3 **Қайталау**, **Қалғу аралығы**, **Діріл**, **Оятқыш үні**, **Оятқыштың дыбыс деңгейі**, **Автобелсендіруші**, **Жұмбағы бар кілтсөз** және **Ескертпе** опцияларын орнатыңыз.
- 4 **Сақтау** түймесін түртіңіз.

**ЕСКЕРТПЕ.** Оятқыштар тізімі экранындағы оятқыш параметрлерін өзгерту үшін **Мәзір пернесін**  түртіп, **Баптаулар** тармағын түртіңіз.

## Есептегіш

### Калькуляторды пайдалану

- 1 Негізгі экранда **Қосымшалар**  > **Қосымшалар** қойындысы > **Есептегіш**  тармағын таңдаңыз.
- 2 Сандарды енгізу үшін сандық пернелерді түртіңіз.



- 3 Қарапайым есептеулер үшін орындағыңыз келетін функцияны түртіңіз: (+, −, × немесе ÷), артынан =.

#### ЕСКЕРТПЕ.

- Күрделі есептер үшін **Мәзір пернесін** ≡ түртіңіз, **Ғылыми калькулятор** тармағын түртіп, қажетті функцияны таңдаңыз.
- Есептеу журналын көру үшін **Мәзір пернесін** ≡ > **Есептеу журналы** тармағын түртіңіз.

## Күнтізбе

### Күнтізбеге оқиға қосу



- 1 Негізгі экранда **Қосымшалар**  > **Қосымшалар** қойындысы > **Күнтізбе**  тармағын түртіңіз.
- 2 Күнтізбе көрінісін өзгерту үшін (Күн, Апта, Ай, Жыл, Күн тәртібі, Life Square) жоғарыдағы сол жақ түймені түртіңіз.
- 3 Оқиға қосылатын күнді түртіп,  опциясын түртіңіз.
- 4 **Шаранын аты** опциясын түртіп, оқиға атауын енгізіңіз.
- 5 **Орналасу жері** параметрін түртіп, орынды енгізіңіз. Күнді тексеріңіз де, оқиға басталуы және аяқталуы керек уақытты енгізіңіз.
- 6 Оқиғаға жазба қосқыңыз келсе, **Сипаттама** өрісін түртіңіз де, мәліметтерді енгізіңіз.
- 7 Дабылды қайталау керек болса, **ҚАЙТАЛАУ** опциясын орнатыңыз және қажет болса, **ЕСКЕ САЛҒЫШТАР** опциясын орнатыңыз.
- 8 Оқиғаны күнтізбеде сақтау үшін **Сақтау** түймесін басыңыз.



**ЕСКЕРТПЕ.** Күнтізбе оқиғасын бір күнге сақтау үшін, сол күнді түртіп тұрыңыз. Оқиға атауы мен уақытын енгізіп, Сақтау белгішесін түртіңіз. Мәліметтер белгішесін түртіп, қосымша ақпарат енгізуге немесе оқиғаны қосымша мәліметтермен кейінірек жаңартуға болады.

## Тапсырмалар

Бұл тапсырмалар қолданбасын MS Exchange есептік жазбасымен синхрондауға болады. Тапсырмаларды планшетті пайдалану арқылы немесе MS outlook не MS Office Outlook Web Access бағдарламасынан жасауға және басқаруға болады.

- 1 Негізгі экранда **Қолданбалар > Тапсырмалар**  белгішесін түртіңіз.
- 2 Тапсырма **қосу** белгішесін түтіңіз  (экранның жоғарғы оң жағында).
- 3 **Тақырып, КҮТІЛЕТІН МЕРЗІМ, СИПАТТАМА, ҚАЙТАЛАУ** және **ЕСКЕРТПЕ** жазбаларын керегінше енгізіңіз.
- 4 **Сақтау** белгішесін түртіңіз.

## Файл басқарушы

**Файл басқарушы** қолданбасы ішкі/сыртқы сақтау дискіңізде файлдарды реттеуге мүмкіндік береді.





### Файлдар реттегіші қолданбасын ашу үшін

- Негізгі экранда **Қосымшалар**  > **Файл басқарушы**  тармағын түртіңіз.

## Диктофон

Дауыстық хабарламалар мен басқа дыбыс файлдарын жазу үшін диктофонды пайдаланыңыз.

### Дыбыс немесе дауыс жазу

- 1 Негізгі экранда **Қосымшалар**  > **Қосымшалар** қойындысы > **Диктофон**  тармағын түртіңіз.
- 2 Жазуды бастау үшін  белгішесін түртіңіз.
- 3 Жазуды аяқтау үшін  белгішесін түртіңіз.
- 4 Жазбаны тыңдау үшін  белгішесін түртіңіз.

**ЕСКЕРТПЕ.** Жазбалар тізіміне қатынасу үшін  түртіңіз. Сақталған жазбаларды тыңдауға болады. Қол жетімді жазу уақыты нақты жазу уақытынан басқаша болуы мүмкін.

### Дауыстық жазбаны жіберу

- 1 Жазуды аяқтағаннан кейін аудио клипті  пәрменін түрту арқылы жіберуге болады.
- 2 Кез келген қолжетімді бөлісу әдісін таңдаңыз.

### Оңтайландыру

Тапсырмалар реттегішін пайдаланып қолданбаларды басқаруға болады. Ағымдағы іске қосылған қолданбалардың санын оңай тексеруге және белгілі бір қолданбаларды жабуға болады.



## Тапсырмалар реттегішінің опциялары

- Жеке қолданбаларды тоқтату үшін **Тоқтату** түймесін түртіңіз.
- Ағымдағы жұмыс істеп тұрған барлық қолданбаларды тоқтату үшін **Барлығын тоқтату** түймесін түртіңіз.
- Анықтама, Сұрыптау және Параметрлер мәзіріне қатынасу үшін **Мәзір пернесін**  түртіңіз.



## POLARIS Office 5

Polaris Office 5 — пайдаланушыларға әртүрлі office құжаттарын, соның ішінде Word, Excel және PowerPoint файлдарын кез келген жерде немесе кез келген уақытта мобильді құрылғылармен ыңғайлы көруге мүмкіндік беретін кәсіби мобильді кеңсе шешімі.

### Жаңа құжат жасау үшін

- 1 Негізгі экранда **Қосымшалар**  > **Қосымшалар** қойындысы > **POLARIS Office 5**  тармағын түртіңіз.
- 2 **Тіркеу** бетінде электрондық поштаңызды тіркеңіз.

**ЕСКЕРТПЕ.** Тіркеу туралы ақпаратты өткізіп жіберу үшін Өткізіп жіберу түймесін түртуіңізге болады.

- 3 Жаңа құжатты бастау үшін  түртіңіз.
- 4 Ашылмалы тізімде құжат түрін түртіңіз, одан кейін үлгі таңдаңыз.
- 5 Экранның жоғарғы жағындағы құралдар мен экрандық пернетақтаның көмегімен құжатқа мазмұн енгізіңіз.
- 6 Құжатпен жұмыс істеп болғаннан кейін  (экранның жоғарғы сол жақ бұрышында) түртіңіз, содан кейін **Сақтау** түймесін түртіп құжаттың атауын енгізіңіз.

## Құжатты құрылғыңызда көру және өңдеу үшін

Сіз енді файлдардың кең түрлерін, соның ішінде, Microsoft Office құжаттарын және Adobe PDF файлдарын, тікелей ұялы құрылғыларыңызда көре аласыз.

Планшетіңізде құжаттарды іздеу үшін экранның жоғарғы жағындағы кеңсе құжаты қойындысын түртіңіз.

Кергіңіз немесе өңдегіңіз келген құжатты түртіңіз.

Құжаттарды POLARIS Office 5 арқылы көргенде, нысандар мен орналасу дәл бастапқы құжаттардағыдай болып қалады.

Өңдеу үшін  түймесін түртіңіз.

## Google+



Бұл Google+ қолданбасын Google әлеуметтік желі қызметі арқылы адамдармен байланыста болу үшін пайдаланыңыз.

Негізгі экранда **Қосымшалар**  > **Қосымшалар** қойындысы > **Google+**  тармағын түртіңіз.

**ЕСКЕРТПЕ.** Бұл қолданба аймаққа немесе қызмет провайдеріне байланысты қол жетімді болмауы мүмкін.

## Voice Search

Voice Search қолданбасы жазып жатудың орнына дыбысыңызды пайдалану арқылы веб беттерді іздеуге мүмкіндік береді.

- 1 Негізгі экранда **Қосымшалар**  > **Қосымшалар** қойындысы > **Voice Search**  тармағын түртіңіз.
- 2 Экранда **Speak now** жазуы пайда болғанда кілтсөзді немесе фразаны айтыңыз. Пайда болған ұсынылған кілтсөздердің біреуін таңдаңыз.

**ЕСКЕРТПЕ.** Бұл қолданба аймаққа немесе қызмет провайдеріне байланысты қол жетімді болмауы мүмкін.

## Жүктеулер

Қандай файлдар жүктеп алынғанын көру үшін Downloads қолданбасын пайдаланыңыз.

Негізгі экранда **Қосымшалар**  > **Қосымшалар** қойындысы > **Жүктеулер**  тармағын түртіңіз.

## Box

Box қолданбасы кез келген қолданбада файлдарды ашуды және өңдеуді, мазмұнды ортақ пайдалануды және файлдармен байланыста болуды оңайлатады.









### Box қолданбасын ашу

Негізгі экранда **Қосымшалар**  > **Қосымшалар** қойындысы > **Box**  түртіңіз.

## Ғаламтор

Бұл қолданбаны интернетті шолу үшін пайдаланыңыз. Шолғыш қайда болсаңыз да және нені көрсеңіз де тура планшетте ойындардың, музыканың, жаңалықтардың, спорттың, ойын-сауықтың және т.б. жылдам, толық түсті дүниесін береді.

Негізгі экранда **Қосымшалар**  > **Қосымшалар** қойындысы > **Ғаламтор**  тармағын түртіңіз.

	Бір бет артқа өту үшін түртіңіз.
	Бір бет алға, ағымдағы беттен кейін қосылатын бетке өту үшін түртіңіз. Бұл сізді алдыңғы бетке апаратын <b>Артқа пернесін</b>  басқан кезде болатынға қарама-қарсы нәрсе.
	Негізгі экран бетіне өту үшін түртіңіз.
	Жаңа қойынды қосу үшін түртіңіз.
	Бетбелгілерге өту үшін түртіңіз.
	QSlide іске қосу үшін түртіңіз.
	Ағымдағы қойындыны жабу үшін түртіңіз.
	Ағымдағы бетті жаңарту немесе тоқтату үшін түртіңіз.

## Бетті ашу

- Жаңа бетті ашу үшін шолғыштың құралдар тақтасында  түртіңіз.
- Басқа веб-бетке өту үшін, оны көру мақсатында бетті түртіңіз.

## Вебте дауыспен іздеу

Веб мекенжай өрісін түртіңіз,  түртіңіз, кілтсөзді айтыңыз да, пайда болған ұсынылатын кілтсөздердің біреуін таңдаңыз.



**ЕСКЕРТПЕ.** Бұл мүмкіндік аймаққа немесе қызмет провайдеріне байланысты қол жетімді болмауы мүмкін.

## Бетбелгілер

Бетбелгі қойылған веб-бетті ашу үшін шолғыштың құралдар тақтасында



 түртіп, оны таңдаңыз.

## Жазбалар

Жақында кірген веб-беттер тізімінен веб-бетті ашу үшін шолғыштың құралдар тақтасында  түртіңіз және **Жазбалар** қойындысын таңдаңыз. Журналды тазалау үшін **Мәзір пернесін**  > **Барлығын өшіру** тармағын түртіңіз.

## QSlide пайдалану

Бұл мүмкіндікті интернетке ағымдағы қолданбаны жаппастан қол жеткізу үшін пайдаланыңыз.

Шолғышта мазмұнды қарап жатқан кезде  түртіңіз. Одан кейін планшетіңізде басқа ақпаратты шолуыңызға болады. Браузерді толық экранда көру үшін  опциясын түртіңіз.

## Chrome

Ақпаратты іздеу және веб-беттерді шолу үшін Chrome шолғышын пайдаланыңыз.

Негізгі экранда **Қосымшалар**  > **Қосымшалар** қойындысы > **Chrome**

 тармағын түртіңіз.

**ЕСКЕРТПЕ.** Бұл қолданба аймаққа және қызмет провайдеріне қарай қол жетімді болмауы мүмкін.

## Веб-беттерді көру

Мекенжай өрісін (экранның жоғарғы жағындағы) түртіп, веб мекенжайын немесе іздеу шартын енгізіңіз, сосын пернетақтадағы **Өту** пернесін түртіңіз.

## Бетті ашу

- Жаңа бетке өту үшін  түртіңіз.
- Басқа веб-бетке өту үшін, оны таңдау мақсатында қалаған бетті түртіңіз.

## Вебте дауыспен іздеу

Мекенжай жолын түртіңіз,  пәрменін түртіңіз, кілт сөзді айтыңыз да, пайда болған ұсынылған кілт сөздердің біреуін таңдаңыз.

**ЕСКЕРТПЕ.** Бұл мүмкіндік аймаққа немесе қызмет провайдеріне байланысты қол жетімді болмауы мүмкін.

## Басқа құрылғылармен синхрондау

Бір Google тіркелгісімен кіргенде, екінші құрылғыда Chrome шолғышымен бірге пайдалану үшін ашық қойындыларды және бетбелгілерді синхрондаңыз.

Басқа құрылғыларда ашылған қойындыларды көру үшін **Мәзір пернесі**  > **Other devices** тармағын түртіңіз. Барлық құрылғыларда бір Google тіркелгісіне кіруіңіз қажет. Ашылатын веб-бетті таңдаңыз.



## Бетбелгілер қосу және оларды көру

Бетбелгілер қосу үшін ☆ түймесін түртіңіз.

Бетбелгі қойылған веб-бетті ашу үшін **Мәзір пернесін** ≡ > **Bookmarks**.

## Chrome опциялары мәзірі

- **New tab** – Жаңа веб беті қойындысын жасау үшін басыңыз.
- **New incognito tab** – Жаңа жасырын қойынды жасау үшін түртіңіз.
- **Bookmarks** – Бетбелгіленген веб беттерді көрсетеді.
- **Other devices** – Басқа құрылғылардағы сіздің ашық веб беттеріңізді көрсетеді.
- **History** – Шолу деректерін көрсетеді (сіз кірген веб беттері).
- **Share...** – URL мекенжайын ортақ пайдалануға мүмкіндік береді.
- **Print...** – Суретті басып шығару үшін түртіңіз. Принтерді желіден автоматты түрде таңдау үшін таңдаңыз немесе қолданылатын принтерді қолдап енгізіңіз..
- **Find in page...** – Сізге ағымдағы веб беттегі мәтінді іздеуге мүмкіндік береді.
- **Request desktop site** – планшетте веб беттерді көріп жатқан кезде жұмыс үстелі торабын ашу үшін осы құсбелгіні қойыңыз.
- **Settings** – Chrome қолданбасына арналған параметрлерді өзгертуге мүмкіндік береді.
- **Help** – планшетте Chrome қолданбасын пайдалану туралы ақпаратты көрсетеді.

# Баптаулар

## Баптаулар мәзіріне қол жеткізу

1 Негізгі экранда **Қосымшалар**  > **Қосымшалар** қойындысы > **Баптаулар**  тармағын таңдаңыз.

### НЕМЕСЕ

Негізгі экранда **Мәзір пернесі**  > **Жүйе баптаулары** тармағын түртіңіз.

2 Параметр санатын таңдап, опцияны таңдаңыз.

## СЫМСЫЗ ЖЕЛІЛЕР

### Wi-Fi

**Wi-Fi** – қол жетімді Wi-Fi желілеріне қосылу үшін Wi-Fi функциясын қосады.

Ашылған барлық Wi-Fi желілерінің тізімі. Қосылғыңыз келген біреуін түртіңіз.

**ЕСКЕРТПЕ.** қол жетімді Wi-Fi желілерін іздеу үшін Search (Іздеу) белгішесін (экранның төменгі жағында) түртіңіз.

Wi-Fi опциялары Мәзір пернесі  ашу үшін Wi-Fi мәзіріндегі Мәзір түймесін түртіңіз:

**Түйме WPS** – қауіпсіз Wi-Fi желісіне WPS түймесімен қосылу туралы ақпарат.

**WPS Pin кодын енгізу** – Wi-Fi желісіне WPS PIN кодымен қосылу туралы ақпарат.

**Желі қосу** – Сізге жаңа Wi-Fi желісіне қолдап кіруге мүмкіндік береді.

**Wi-Fi Direct** – Wi-Fi құрылғыларына ешбір кіру нүктесінсіз тікелей қосылуға мүмкіндік береді.

**Қосымша Wi-Fi** – Төмендегі жетілдірілген Wi-Fi параметрлерін ашады.

**Интерактивті нұсқаулық** – Wi-Fi функциясы туралы кейбір пайдалы оқулықтарды көрсетеді.

### **КЕҢЕС! MAC мекенжайын алу әдісі**

MAC сүзгілері бар кейбір сымсыз желілерде байланыс орнату үшін маршрутизаторға планшеттің MAC мекенжайын енгізу қажет болуы мүмкін.

MAC келесі пайдаланушы интерфейсында табуға болады: негізгі экранда

**Қосымшалар**  > **Баптаулар**  > **Wi-Fi** > **Мәзір пернесі**  >

**Қосымша Wi-Fi** > **MAC адресі** тармағын түртіңіз.

## **Bluetooth**

Bluetooth функциясын пайдалану үшін Bluetooth сымсыз байланыс мүмкіндігін қосыңыз немесе өшіріңіз. **ҚОСУ** басқа Bluetooth құрылғыларымен жұптасуға не оларға қосылуға мүмкіндік береді.

Bluetooth опциялары Мәзір пернесі  ашу үшін Bluetooth мәзіріндегі Мәзір түймесін түртіңіз.

**Планшет атауын өңдеу** – планшетіңіздің атын оңай айқындалу үшін мына жағдайларда өзгертеді: жұптасу және қосылу барысында. Планшетіңіздің жаңа атын енгізіп, Сақтау белгішесін түртіңіз.

**Көріну уақыты өтті** – басқа Bluetooth құрылғылары планшетіңізді жұптасу және қосылу үшін көре алатын уақыт мөлшерін орнатады.

**2 минут, 5 минут, 1 сағат** және **Уақыты ешқашан бітпеу** опцияларын таңдай аласыз.

**Қабылданған файлдарды көрсету** – Bluetooth арқылы қабылданған файлдар тізімін көрсетеді.

**Интерактивті нұсқаулық** – Bluetooth функциялары туралы кейбір пайдалы оқулықтарды көрсетеді.

## **Деректер қолдануда**

Деректердің пайдаланылуын көрсетеді.

## **Тағы...**

Сымсыз байланыс арқылы қалталарды басқа құрылғылармен бөлісуге мүмкіндік береді.

**Ұшақ режимі** – Орнату үшін **Ұшақ режимі** құсбелгісін қойыңыз. Ұшақ режимін белсендіру барлық сымсыз байланыстарды өшіреді.

**Сымсыз байланыс жады** – Планшеттегі файлдарды компьютерде басқара аласыз немесе файлдарды планшетке компьютерден USB қосылымынсыз көшіре аласыз. Планшет пен компьютердің бір желіге қосылғандығына көз жеткізіңіз.

Одан кейін, планшетте көрсетілген мекенжайларды компьютеріңіздің шолғышындағы мекенжай жолағына енгізіңіз.

**Miracast** – планшеттің экраны мен дыбысын Miracast қорғағыш құралына немесе теледидарға сымсыз жолмен береді.

**SmartShare Beam** – SmartShare Beam LG телефондарынан немесе планшеттен мультимедиа мазмұнын алу үшін қосыңыз.

**Медиа сервері** – жақын маңдағы құрылғыларға DLNA арқылы мультимедиа мазмұнын ортақ пайдалануға мүмкіндік береді.

**VPN** – алдында сіз реттеген Виртуалды жеке желілерді (VPN) көрсетеді. Басқа VPN түрлерін қосуға мүмкіндіктер береді.

**ЕСКЕРТПЕ.** тіркелгі деректері қоймасын пайдалану алдында экран құлпының PIN кодын немесе құпия сөзін орнату керек.

## ҚҰРЫЛЫМ

### Дыбыс

**Дыбыс пішіні** – Дыбыс, Тек діріл немесе Үнсіз параметрін таңдауға болады.

**Дыбыс деңгейлері** – хабарландыру дыбысының, сенсорлы жауаптың және жүйенің, музыканың, бейненің, ойындардың және басқа мультимедианың дыбыс деңгейін басқарыңыз.

**Ескерту дыбыстары** – әдепкі хабарландыру дыбысын орнату мүмкіндігін береді.

**Түрту дыбыстары** – түймелерді, белгішелерді және түрту қимылына жауап беретін басқа экран элементтерін түрткенде, планшетте дыбыс ойнататын етіп орнатуға мүмкіндік береді.

**Экранды блоктау дыбысы** – планшетті экранды құлыптау және ашу кезінде дыбысты ойнататын етіп орнатуға мүмкіндік береді.

**Түрткен кездегі діріл** – планшеттің экранын түрткенде дірілді орнатуға мүмкіндік береді.

### Дисплей

#### Өзіндік бет экраны

**Тақырып** – Құрылғыңыз үшін экран тақырыбын орнатады.

**Тұсқағаз** – Негізгі экранда пайдаланылатын тұсқағазды орнатады.

**Экран әсері** – экрандарды ауыстыру үшін жүргізген кездегі әсерді орнатады.

**Негізгі экран айналымына рұқсат ету** – Негізгі экрандардың бір шетіне жеткен кезде қарама-қарсы бағытта қайта айналдыру қажеттілігін жоятын үздіксіз айналуды орнату үшін құсбелгі қойыңыз.

**Үй сақтық көшірмелеу және қалпына келтіру** – Қолданба мен виджеттің конфигурациялары мен тақырыптарын сақтық көшірмелеуге және қалпына келтіруге мүмкіндік береді.

**Do you know? – Do you know?** анықтама бетін дисплейге қосымша негізгі экран ретінде қосу үшін осы опцияны қосыңыз.

**Анықтама** – Негізгі экранның жұмысы туралы ақпаратты көрсетеді.

## **Экранды құлыптау**

**Экран құлпын таңдау** – Планшетті қорғайтын экран құлпының түрін орнатыңыз. Экран құлпын ашу өрнегін салу қадамдарын көрсететін экрандар жиынын ашады. Егер графикалық үлгі құлып түрін қоссаңыз, планшетті қосқанда немесе экранды қосқанда, сізден экран құлпын ашу үшін құлыпты ашу өрнегін салу сұралады.

**Экран әсері** – Экранда жүргізу әсерінің опцияларын орнатады.

**Ауа райы анимациясы** – Деректерді автоматты жаңарту негізіндегі ауа райында ағымдағы орын немесе негізгі қала үшін орнатылған анимацияны көру үшін құсбелгі қойыңыз.

**Тұсқағаз** – Құлыптау экранына тұсқағазды орнатады. Оны **Галерея** немесе **Тұсқағаздар жиынтығы** ішінен таңдаңыз.

**Сілтемелер** – Жүргізу құлыптау экранында таңбашаларды өзгертуге мүмкіндік береді.

**Иесі туралы ақпарат** – Құлыптау экранында көрсетілетін құрылғының иесі туралы ақпараты орнату үшін құсбелгі қойыңыз. Иесі туралы ақпарат ретінде көрсетілетін мәтінді енгізу үшін түртіңіз.

**Тек кітаптық көрініс** – Құлыптау экранын әрқашан портрет көрінісінде көрсету үшін құсбелгі қойыңыз.

**Құлыптау таймері** – Экранның күту уақыты біткеннен экранның автоматты түрде құлыпталуына дейін қалған уақыт мөлшерін орнатады.

**Қуат түймесі дереу құлыптайды** – Қуат/құлып пернесі басылғанда экранды бірден құлыптау үшін құсбелгі қойыңыз. Бұл параметр Қауіпсіздік құлпы таймерінің параметрін болдырмайды.

**Жарықтығы** – Экранның жарықтығын реттеңіз.

**Экран жарығының өшу уақыты** – Экранның күту уақытын орнатыңыз.

**Экранды қосу** – КнопкON функциясына экранды қосу және өшіру мүмкіндігін беру үшін құсбелгі қойыңыз. Осы іске қосу үшін экранның ортасын жылдам екі рет түртіңіз. Экранды өшіру үшін күй жолағын, негізгі экрандағы бос аймақты немесе Құлыптау экранын екі рет түртіңіз. Жақсы нәтиже алу үшін КнопкON функциясын пайдаланған кезде планшетті қозғалтпаңыз.

**Экранды өшіру әсері** – Экранды өшіру әсерін орнатады.

**Экранды автоматты бұру** – Планшетті бұрған кезде бағдарды автоматты түрде ауыстыру үшін құсбелгі қойыңыз.

**Daydream функциясы** – Қалғу функциясын қосу немесе өшіру үшін қосқышты түртіңіз. Оп (Қосу) белгішесі орнатылған экран сақтағышын планшет докқа орнатылған және/немесе зарядталып жатқан кезде көрсетуге мүмкіндік береді. Сағат, түстер, фотосурет жақтауы және фотосурет үстелі ішінен таңдаңыз.

**ЕСКЕРТПЕ.** Экрансақтағыш қосылып тұрғанда баяу зарядталуы мүмкін.

**Шрифт түрі** – Дисплей қарібінің түрін өзгертеді.

**Шрифт өлшемі** – Дисплей қарібінің өзшемін өзгертеді.

**Зерделі экран** – Құрылғы көздеріңіздің экранға қарап тұрғандығын анықтаған кезде экранды қосулы қалдырады.

**Смарт бейне** – Көздеріңіздің экранға карамай тұрғандығын анықтаған кезде бейнені кідірту үшін құсбелгі қойыңыз.

**Алдыңғы сенсорлы түймешіктер** – Барлық экрандардың астыңғы жағында көрсетілетін алдыңғы сенсорлы түймелерді орнатыңыз. Көрсетілетін түймелерді, олардың жолақтағы орнын және сыртқы түрін орнатыңыз. Пернелер мен тәртібін, тақырыпты және фонды таңдаңыз.

**Қозғалыс сенсорын мөлшерлеу** – Сенсордың еңкейту және жылдамдық дәлдігін жақсартуға мүмкіндік береді.

## Сақтау орны

**ІШКІ САҚТАУ ОРНЫ** – Құрылғының жадындағы орынның жалпы көлемін көрсетеді және деректердің қандай түрі көп орын алатындығын көрсетеді.

**SD КАРТАСЫ** – microSD картасындағы жадтың жалпы көлемін көрсетеді.

### Жалпы орын

**SD картасын салыңыз/шығару** – microSD картасын планшетіңізге қосады және одан босатады, осылайша оның ішінде сақталған деректерге қатынасуға, картаны пішімдеуге немесе қауіпсіз шығаруға болады. Ешбір microSD картасы орнатылмаған болса, оны әлдеқашан босатқан болсаңыз немесе microSD картасын компьютеріңізге жалғаған болсаңыз, бұл параметр қатынасыз болады.

**SD картаны өшіру** – microSD картасындағы деректердің барлығын біржола жояды және оны планшетпен пайдалануға дайындайды.



## Батарея

**БАТАРЕЯ АҚПАРАТЫ** – Құрылғының әрекеттері үшін жұмсалған батарея қуатын көріңіз. Батарея деңгейі пайыздық мөлшермен көрсетіледі. Қалған пайдалану уақыты да көрсетіледі.

**Күй жолағындағы батарея қуатының пайызы** – Күй жолағында батареяның пайыздық мөлшерін көрсетеді.

**БАТАРЕЯ САҚТАУШЫ** – Қуат үнемдеу элементтері үшін батареяны реттейді. Функциясы қосу үшін  қосқышын түртіңіз. Келесі опциялар үшін **Батарея сақтаушы** тармағын түртіңіз.

- **Автосинхрондау:** Авто синхрондауды өшіреді.
- **Wi-Fi:** Деректер пайдаланылмаған кезде Wi-Fi өшіреді.
- **Bluetooth:** Қосылмаған кезде Bluetooth функциясын өшіреді.
- **Түрткен кездегі діріл:** Түрту жауабын өшіреді.
- **Жарықтығы:** Жарықтықты реттейді.
- **Экран жарығының өшу уақыты:** Экранның күту уақытын реттейді.

**Анықтама** – Қуат үнемдегіш үшін кейбір кеңестерге қатынасу үшін түртіңіз.

## Қосымшалар

Қазіргі уақытта жұмыс істеп тұрған немесе жүктелген қолданбалар тізімін көрсетеді.

**ЖҮКТЕЛГЕН, ҚОСЫЛҒАН** және **БАРЛЫҒЫ** қолданбалары туралы толық мәліметті көру мақсатында экранның жоғарғы жағындағы үш қойындының біреуін көру үшін солға не оңға сипаңыз.

Қосымша ақпаратын көргіңіз келген жазбаны түртіңіз, **Ықтиярсыз тоқтату** белгішесін, сосын, **ОК** белгішесін оны тоқтату үшін түртіңіз.

## Бір жаққа сырғыту

Орындалып жатқан қолданбаларды сол жақта сақтау немесе оларды дисплейге қайтару үшін үш саусақпен жүргізуді пайдалануыңызға болады.

## ЖЕКЕ

### Есептік жазбалар & синхрондау

Белсенді жұмыс істеп жатқан-жатпағыныңызға қарамастан, қолданбаларға деректерді фонда синхрондауға мүмкіндік береді. Бұл параметрден құсбелгіні алып тастау батарея қуатын үнемдейді және деректер пайдаланылуын азайтады (бірақ жоймайды).

### Бұлт

Контакт қосу **Есептік жазба қосу** мүмкіндігін пайдалану үшін түртіңіз.

### Пайдаланушы

Құлыптау экранында көрсетілетін құрылғының иесі туралы ақпараты орнату үшін құсбелгі қойыңыз. Иесі туралы ақпарат ретінде көрсетілетін мәтінді енгізу үшін  түртіңіз.

**Пайдаланушы қосу** – Планшетке жаңа тіркелгі қосуға және бірнеше пайдаланушы функциясын пайдалануға мүмкіндік береді.

### Орналасу жері

#### Режимі

**Жоғары дәлдік** – GPS, Wi-Fi және мобильді желілерді орналасқан жерді бағалау үшін пайдаланыңыз.

**Батареяны үнемдеу** – Wi-Fi желісін орналасқан жерді бағалау үшін пайдаланыңыз.

**Тек құрылғы сенсорлары** – GPS желісін орналасқан жеріңізді белгілеу үшін пайдаланыңыз.

**СОҢҒЫ ОРНАЛАСҚАН ЖЕР АҚПАРАТЫН СҰРАУ** – сіздің орналасқан жеріңіз туралы жақында сұраған қолданбаларды көрсетеді.

## **ЖЕРГІЛІКТІ ҚЫЗМЕТТЕР**

**Google Location Reporting** – Google орынды анықтау параметрлерін көруге мүмкіндік береді.

## **Қауіпсіздік**

**Планшетті шифрлау** – Қауіпсіздік мақсатында планшеттегі деректерді шифрлауға мүмкіндік береді. Планшетті іске қосқан сайын оның шифрын ашу үшін PIN немесе құпия сөзді енгізуіңіз қажет болады.

**SD карта сақтау орнын шифрлау.** – Қауіпсіздік мақсатында MicroSD картасындағы деректерді шифрлауға мүмкіндік береді.

**Құпия сөзді көрсетіп теру** – терген кезде жасырын кілтсөздің соңғы таңбасын көрсету.

**Құрал басқарушылар** – планшет әкімшілерін көру немесе ажырату.

**Белгісіз көздер**– Play store қызметінен алынбаған қолданбаларды орнатудың әдепкі параметрі.

**Қолданбаларды растау** – Зиян тигізуі мүмкін қолданбаларды орнатуға рұқсат бермеңіз немесе ескерту жасаңыз.

**Сақтау орнының түрі** – сақтау орнының түрін көрсетеді.

**Сенімді тіркелгі деректері** – сенімді СА куәліктерін көрсетеді.

**Сақтау орнынан орнату** – шифрланған сертификаттарды орнату үшін таңдаңыз.

**Анық тіркелгі деректері** – барлық куәліктер жойылады.

## Тіл және пернетақта

Тіл және пернетақта параметрлерін планшетіңіздегі тілді таңдау және экрандық пернетақтаны, соның ішінде сөздікке қосқан сөздерді конфигурациялау үшін пайдаланыңыз.

## Сақтық көшірме және қайта орнату

**Деректерге резервтік көшірме жасау** – Google серверіне параметрлер мен қолданба деректерінің сақтық көшірмесін жасау үшін орнатыңыз.

**Сақтық көшірме тіркелгісі** – Деректердің сақтық көшірмесін жасағыңыз келетін тіркелгіні орнатыңыз.

**Автоматты түрде қайта орнату** – қолданбаларды құрылғыға қайта орнатқанда, параметрлерді және қолданба деректерін қалпына келтіру үшін орнатыңыз.

**LG сақтық көшірме қызметі** – Құрылғыдағы барлық ақпараттың сақтық көшірмесін жасайды және деректер жоғалған немесе ауыстырылған кезде оны қалпына келтіреді.

**Зауыттық деректерді қалпына келтіру** – Параметрлерді зауыттық әдепкі мәндеріне қайтарады және барлық деректерді жояды. Егер планшетті осы әдіспен қалпына келтірсеңіз, сізден алғашқы рет Android жүйесін қосқанда сұралған ақпаратты қайта енгізуіңізді сұрайды.

## ЖҮЙЕ

### Күн мен уақыт

Күндер қалай көрсетілетінін орнату үшін **Күн мен уақыт** параметрлері тармағын пайдаланыңыз. Сондай-ақ, осы параметрлерді қалталы желіден алынған ағымдағы уақыттан басқа өзіңіздің жеке уақытыңызды және уақыт белдеуін орнату үшін пайдалануыңыз мүмкін.

## Қол жетімділік

Планшетте орнатылған арнайы мүмкіндіктердің қосылатын модульдерін реттеу үшін **Қол жетімділік** параметрлерін пайдаланыңыз.

**ЕСКЕРТПЕ.** Таңдау мүмкін болуы үшін қосымша қосылатын модульдерді қажет етеді.

**TalkBack** – Көзі нашар көретін адамдарға ауызша жауап беріп көмектесетін TalkBack функциясын орнатуға мүмкіндік береді. Іске қосу үшін экранның жоғарғы оң жақ бұрышындағы **TalkBack** қосқышын  түртіңіз. TalkBack параметрлерін реттеу үшін экранның астыңғы жағындағы **Баптаулар** түймесін түртіңіз.

**Үлкен мәтін** – Мәтіннің өлшемін үлкейту үшін құсбелгі қойыңыз.

**Инвертирование цвета** – Түсті алмастыру үшін құсбелгі қойыңыз.

**Түсті реттеу** – экранды жақсырақ түс контрастымен көрсетуге мүмкіндік береді. Осы мүмкіндікті іске қосу үшін осы  қосқышты түртіңіз.

**Сенсорлы ұлғайту** – Экранды үш рет түрту арқылы үлкейту және кішірейтуге мүмкіндік береді.

**Экрандағы көлеңкелер** – Экранның қара түспен көлеңкеленуі үшін орнатыңыз.

**Моно дыбыс** – Құлақаспаптың дыбысын оң жақ және сол жақ арна арқылы бағыттау үшін құсбелгі қойыңыз.

**Тақырып** – есту мүмкіндігі нашар адамдарға тақырып параметрлерін реттеуге мүмкіндік береді. Осы мүмкіндікті іске қосу үшін осы  қосқышты түртіңіз.

**Түртуге жауап беру уақыты** – түрту және жауап беру уақытын орнатады. **Қысқа**, **Орташа** және **Ұзын** опцияларын таңдаңыз.

**Universal touch** – Қосу және өшіру арасында ауыстыру үшін  қосыңыз. Әмбебап жанасу барлық аппараттық түймелердің орнын баса алады.

**Экранды автоматты бұру** – Құрылғының бағдарына байланысты (портрет немесе альбомдық) құрылғының экранды бұруына рұқсат ету үшін құсбелгі қойыңыз.

**Құпия сөздерді оқу** – құпия сөздерді енгізу барысында сөйлеп растау мүмкін қосу құсбелгісі.

**Арнайы мүмкіндіктерді баптаудың жылдам пернелер тіркесімі** – **Негізгі түймені** үш рет түрткен кезде таңдалған параметрлерді жылдам және оңай орнатады.

**Мәтінді сөзге айналдыру шығысы** – Мәтінді дауыстап шығару функциясы мәтіндерді, мысалы, мәтін хабарларының мазмұнын дауыстап оқиды.

## **PC байланысы**

**USB қосылым әдісін таңдау** – Қалаған режимді орнатыңыз:

**Планшетды зарядтау, Медиа үндестіру (MTP), LG бағдарламалық** немесе **Бейнені жіберу (PTP)**.

**Қосылу барысында сұрау** – компьютерге қосылғанда USB байланыс режимін сұрау.

**Анықтама** – USB байланысы туралы анықтама.

**PC Suite** – LG PC Suite бағдарламалық құралын Wi-Fi байланысымен пайдалану үшін осы құсбелгіні қойыңыз. Wi-Fi қосылымы арқылы LG PC Suite құралына Wi-Fi желісін қосу керектігін ескеріңіз.

**Анықтама** – LG бағдарламалық құралы туралы анықтама.

## Қосымша Құрылғысы

**Quick Cover** – автоматты түрде қосу не өшіру үшін Жылдам мұқаба іске қосыңыз.

**USB сақтау орны Plug & Pop** – USB жады үшін Plug & Pop функциясын орнатады. OTG (Қосымша) USB кабелін жалғау кезінде қолданбалар тақтасын автоматты көрсету үшін қолданбалар тақтасы опциясына құсбелгі қойыңыз. Қолжетімді жасағыңыз келген қолданбаларды өзгерту үшін **Қолданба панелін өңдеу** түймесін түртіңіз.

**Plug & Pop құлаққабы** – Құлақаспаптар үшін Plug & Pop функциясын орнатады. Құлақаспапты жалғау кезінде қолданбалар тақтасын автоматты көрсету үшін қолданбалар тақтасы опциясына құсбелгі қойыңыз. Қолжетімді жасағыңыз келген қолданбаларды өзгерту үшін Edit app panel (Қолданбалар тақтасын өңдеу) түймесін түртіңіз.

**Plug & Pop док станциясы** – Док үшін Plug & Pop функцияларын орнатады. Докты жалғау кезінде қолданбалар тақтасын автоматты көрсету үшін қолданбалар тақтасы опциясына құсбелгі қойыңыз. Қолжетімді жасағыңыз келген қолданбаларды өзгерту үшін **Қолданба панелін өңдеу** түймесін түртіңіз.

## Басып шығару

Белгілі бір экрандардағы (Chrome ішінде көрсетілетін веб беттер) мазмұнды Android құрылғыңыз қосылған Wi-Fi желісіне қосылған принтер арқылы басып шығаруға мүмкіндік береді.

## Планшет туралы

Бұл мәзір сізге бағдарламалық құралыңыздың жаңартуларын басқаруға және планшетіңізге қатысты әр түрлі ақпаратты көруге мүмкіндік береді.

**Планшет атауы** – планшет атын орнатуға мүмкіндік береді.

**Жаңарту орталығы** – қолданба және бағдарламалық құрал жаңартуларын тексеруге мүмкіндік береді.

**Батарея** – батарея күйін, батарея деңгейін және батареяны пайдалану туралы ақпаратты көруге мүмкіндік береді.

**Жабдық туралы ақпарат** – модуль нөмірін, IP мекенжайын, жұмыс істеу уақытын, CSN, Wi-Fi MAC және Bluetooth мекенжайларын көруге мүмкіндік береді.

**Бағдарламалық жасақтама туралы ақпарат** – Android нұсқасын, ядро нұсқасын, құрылым нөмірін және бағдарламалық құрал нұсқасын көруге мүмкіндік береді.

**Құқықтық ақпарат** – ашық көз лицензияларын және Google құқықтық ақпаратын көруге мүмкіндік береді.



## Құрылғы деректерін сақтық көшіру және қалпына келтіру туралы

Кез келген бағдарламалық құралды жаңартпастан бұрын, сақтық көшірме файлын үнемі жасап, ішкі жад құралына сақтау отыруға кеңес беріледі. Ағымдағы сақтық көшірме файлын жад картасына сақтау кездейсоқ құрылғыңызды жоғалтып, ұрлатып немесе зақымдап алсаңыз, құрылғы деректерін қалпына келтіруге мүмкіндік береді.



Бұл LG Backup қолданбасы LG смартфондары мен планшеттері, басқа бағдарламалық құрал нұсқалары не операциялық жүйе нұсқалары арасында қолданылады. Нәтижесінде жаңа LG смартфондарын және планшеттерін сатып алғаныңызда, ағымдағы құрылғы деректерінің сақтық көшірмесін жаңа құрылғыға көшіруге болады.

Егер смартфон не планшетке сақтық көшіру қолданбасы алдын ала жүктелген болса, деректердің көбісін, соның ішінде жүктеп алынған және алдын ала орнатылған қолданбалар, бетбелгілер, күнтізбе жазбалары, контактілер, негізгі экран параметрлері мен жүйе параметрлерін сақтық көшіруге және қалпына келтіруге болады. Сондай-ақ келесі әрекеттерді орындай аласыз:

- Құрылғының қолмен жасалатын LG сақтық көшірмесін орындау.
- Құрылғының автоматты сақтық көшіру әрекеттерін жоспарлау.
- Құрылғы деректерін қалпына келтіру.



**Ескерту!** Батарея зарядының жеткіліксіздігінен сақтық көшірме немесе қалпына келтіру әрекеттері кезінде кездейсоқ тоқтап қалудан қорғау үшін әрдайым батареяны толық зарядтап отыру керек.

## Планшет деректерін LG Backup қолданбасымен сақтық көшіру

- 1 Негізгі экранда **Қосымшалар**  > **Қосымшалар** қойындысы > **LG Backup**  > **Резервтік көшірме** тармағын түртіңіз.
- 2 Сақтық көшірме жасағыңыз келген құсбелгіні қойып, **Келесі** тармағын таңдаңыз.
- 3 Сақтық көшірме орнының экранынан, **Ішкі сақтау орны** немесе **SD картасы** тармағын түртіңіз де, содан кейін **Бастау** тармағын түртіңіз.
- 4 Барлық таңдалған файлдардың сақтық көшірмесі жасалғанда, **Сақтық көшірме жасау аяқталды** хабарын көресіз.



## Сақтық көшірмелерді автоматты түрде жасауды жоспарлау

Жоспарлау параметріне байланысты планшеттегі деректердің сақтық көшірмесін автоматты түрде жасау мүмкіндігін де қосуға болады. Мұны орындау үшін келесі қадамдарды орындаңыз:

- 1 Негізгі экранда **Қосымшалар**  > **Қосымшалар** қойындысы > **LG Backup**  > **Жоспарланған сақтық көшірмелеу** тармағын түртіңіз.
- 2 **Сақтық көшірме элементтері** түймесін түртіңіз де, резервтік көшірмесін жасау қажет элементтің жанына құсбелгі қойыңыз.
- 3 **Сақтық көшірме орны** таңдаңыз, **Ішкі сақтау орны** немесе **SD картасы** тармағын түртіңіз.
- 4 **Сақтық көшірме уақыты** таңдап, **Күн сайын**, **Апта сайын**, **Әр екі апта сайын**, **Ай сайын** арасындағы қайталау аралығын орнатыңыз және **OK** күйіне орнатыңыз.
- 5 Функциясы қосу үшін  қосқышын түртіңіз.

## Планшет деректерін қалпына келтіру

**ЕСКЕРТПЕ.** Планшетке сақталатын барлық файлдар сақтық көшірме файлын қалпына келтірілмес бұрын жойылады.

- 1 Негізгі экранда **Қосымшалар**  > **Қосымшалар** қойындысы > **LG Backup**  > **Файлды қалпына келтіру және басқару** тармағын түртіңіз.
- 2 **Кері қайтару** экранында қалпына келтіру қажет деректерді қамтитын сақтық көшірме файлын таңдаңыз.
- 3 Қалпына келтіргіңіз келген элементті белгілеп, оны планшетке қалпына келтіру үшін **Келесі** опциясын таңдаңыз.

**ЕСКЕРТПЕ.** Планшет деректері сақтық көшірме мазмұнымен ауыстырылатынын ескеріңіз.

- 4 Сақтық көшірме файлы шифрланған болса, шифрлау үшін орнатылған құпиясөзді теріңіз.
- 5 Барлық таңдалған файлдар қалпына келтірілгенде, планшет автоматты түрде қайта қосылады.

**ЕСКЕРТПЕ.** Қосымша қорғау үшін Шифрлауды қосу параметрін орнатып, сақтық көшірме файлдарын шифрлауға болады.

# Планшеттің бағдарламалық құралын жаңарту

## Планшеттің бағдарламалық құралын жаңарту

Бұл функция планшеттің микробағдарламасын қызмет көрсету орталығына бармастан, ыңғайлы түрде интернет арқылы ең соңғы нұсқасына жаңартуға мүмкіндік береді. Бұл функцияны пайдалану әдісі туралы қосымша ақпаратты келесі торапқа өтіңіз: <http://www.lg.com> Ұялы құрылғының микробағдарламасын жаңарту пайдаланушының толық назарын жаңарту процесі аяқталмағанша талап ететіндіктен, келесі қадамға өтудің алдында әр қадамда орын алатын барлық нұсқаулар мен ескертпелерді міндетті түрде тексеріңіз. Жаңарту кезінде USB кабелін немесе батареяны алу планшетті қатты зақымдауы мүмкін екенін ескеріңіз.

## LG ұялы телефонының бағдарламалық құралын сымсыз (OTA) стандарты арқылы жаңарту

Бұл мүмкіндікті пайдаланып, планшеттің бағдарламалық құралын USB деректер кабелін жалғау қажеттілігінсіз, ыңғайлы түрде OTA стандарты арқылы жаңартуға болады. Бұл мүмкіндік тек LG компаниясы құрылғыңыз үшін бағдарламалық құралдың жаңа нұсқасын шығарған кезде қолжетімді болады. Алдымен, планшеттегі бағдарламалық құрал нұсқасын тексеруге болады:

Негізгі экраннан **Мәзір пернесін**  > **Жүйе баптаулары** > **Планшет туралы** > **Бағдарламалық жасақтама туралы ақпарат** тармағын таңдаңыз.

Планшеттің бағдарламалық құралын жаңартуды орындау үшін, Негізгі экраннан **Мәзір пернесін**  > **Жүйе баптаулары** > **Планшет туралы** > **Жаңарту орталығы** > **БҚ жаңартпасы** > **Жаңартуды қазір тексеру** тармағын түртіңіз.

**ЕСКЕРТПЕ.** LG компаниясы бағдарламалық құрал жаңартуларын өз қалауы бойынша тек таңдаулы үлгілерге қол жетімді ету құқығын өзінде қалдырады және бағдарламалық құралдың ең соңғы нұсқасы телефондардың барлық үлгілері үшін қол жетімді болатынына кепілдік бермейді.

**ЕСКЕРТПЕ.** жеке деректеріңіз—соның ішінде Google тіркелгісі мен барлық басқа тіркелгілеріңіз туралы ақпарат, жүйе/қолданба деректері мен параметрлері, барлық жүктеп алынған қолданбалар және DRM лицензияңыз — планшеттің бағдарламалық құралын жаңарту процесі кезінде жоғалуы мүмкін. Сондықтан, LG компаниясы планшеттің бағдарламалық құралын жаңартпастан бұрын жеке деректердің сақтық көшірмесін жасауды ұсынады. LG компаниясы жеке деректердің жоғалуына жауапты болмайды.

# Қосалқы құралдар

Планшетпен бірге пайдалану үшін төмендегі қосалқы құралдарды қолдануға болады. (Төменде берілген элементтер қосымша болуы мүмкін.)

Саяхат адаптері

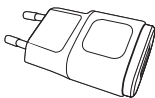

Деректер кабелі



Жылдам  
іске кірісу  
нұсқаулығы



## ЕСКЕРТПЕ.

- Әрдайым тек түпнұсқа LG қосалқы құралдарын пайдаланыңыз. Бұлай істемеу кепілдікті жоюы мүмкін.
- Аймақтарға қарай, көмекші құралдар әртүрлі болуы мүмкін.

# Ақауларды жою

Бұл тарауда планшетті пайдаланғанда кездесуіңіз мүмкін кейбір ақаулар тізілген. Кейбір ақаулар қызмет көрсетушіге хабарласуды талап етеді, алайда көбінесе оларды өз бетіңізше түзетуге болады.

Хабар	Мүмкін себептері	Ықтимал түзету шаралары
Қолданбаларды орнату мүмкін емес	Қызмет провайдері тарапынан қолдау жоқ немесе тіркелуді талап етеді.	Қызмет провайдеріне хабарласыңыз.
Зарядтау қатесі	Батарея зарядталмаған.	Батареяны зарядтаңыз.
	Сыртқы температура тым ыстық немесе суық.	Планшеттің қалыпты температурада зарядталып жатқанын тексеріңіз.
	Түйіспе ақауы	Зарядтағышты және оның планшетпен байланысын тексеріңіз.
	Кернеу жоқ	Зарядтағышты басқа розеткаға қосыңыз.
	Зарядтағыш зақымданған	Зарядтағышты ауыстырыңыз.
	Зарядтағыш түрі қате	Тек түпнұсқа LG қосалқы құралдарын қолданыңыз.

<b>Хабар</b>	<b>Мүмкін себептері</b>	<b>Ықтимал түзету шаралары</b>
Фотосуреттерді алу/жіберу мүмкін емес	Жад толы	Планшеттен кейбір кескіндерді жойыңыз.
Файлдар ашылмайды	Қолдау көрсетілмейтін файл пішімі.	Қолдау көрсетілетін файл форматтарын тексеріңіз.
Дыбыс жоқ	Дірілдеу режимі	Дірілдеу немесе үнсіз режимде емес екеніңізді тексеру үшін дыбыс мәзірінің параметрлер күйін тексеріңіз.





ENGLISH

# User Guide

- Screen displays and illustrations may differ from those you see on actual device.
- Some of the contents of this guide may not apply to your device, depending on the software and your service provider. All information in this document is subject to change without notice.
- This device is not suitable for people who have a visual impairment due to the touch screen keyboard.
- Copyright ©2014 LG Electronics, Inc. All rights reserved. LG and the LG logo are registered trademarks of LG Group and its related entities. All other trademarks are the property of their respective owners.
- Google™, Google Maps™, Gmail™, YouTube™, Hangouts™ and Play Store™ are trademarks of Google, Inc.

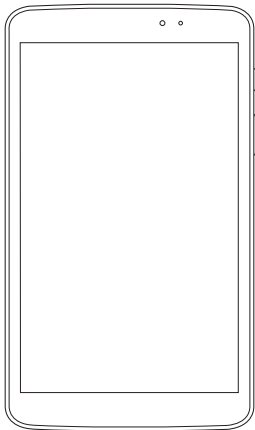

# Table of contents

<b>About this user guide</b> .....	5	Rotate the screen.....	29
About this user guide .....	5	KnockON.....	30
Trademarks.....	5	<b>Home screen</b> .....	<b>30</b>
DivX HD .....	6	Customizing the Home screen.....	32
Dolby Digital Plus .....	6	<b>Returning to recently-used applications</b> .....	<b>32</b>
<b>Guidelines for safe and efficient use</b> .....	<b>7</b>	<b>Notifications</b> .....	<b>33</b>
<b>Important notice</b> .....	<b>17</b>	Swipe down for notifications & settings.....	33
<b>Getting to know your device</b> .....	<b>21</b>	Quick Settings on Notification Panel.....	34
Tablet Overview.....	21	To rearrange Quick Setting items on the Notification Panel.....	34
Charging your tablet .....	23	QSlide apps on the Notifications panel .....	34
Optimizing Battery Life .....	24	Using the QSlide apps.....	35
To extend the life of your battery .....	24	Indicator icons on the Status Bar.....	35
To view the battery charge level.....	25	<b>Multiple Users</b> .....	<b>36</b>
To monitor and control what uses the battery.....	25	<b>Slide Aside</b> .....	<b>38</b>
Inserting a microSD card.....	25	<b>Plug &amp; Pop</b> .....	<b>38</b>
Removing the microSD card.....	26	<b>Capturing a Screenshot</b> .....	<b>39</b>
Formatting the microSD card .....	27	Using QuickMemo to capture a screenshot .....	39
Locking and unlocking the screen.....	27	Using Capture plus to capture a screenshot .....	39
<b>Your Home screen</b> .....	<b>28</b>	<b>Entering Text</b> .....	<b>40</b>
<b>Touch Screen tips</b> .....	<b>28</b>	Entering accented letters.....	40
Tap or touch.....	28	<b>Google account setup</b> .....	<b>41</b>
Touch and hold.....	28	<b>Connecting to Networks and Devices</b> .....	<b>42</b>
Drag.....	28		
Swipe or slide.....	29		
Double-tap.....	29		
Pinch-to-Zoom .....	29		

<b>Wi-Fi</b> .....	<b>42</b>	<b>E-mail</b> .....	<b>50</b>
Connecting to Wi-Fi networks .....	42	Managing an E-mail account .....	50
Turning Wi-Fi on and connecting to a Wi-Fi network.....	42	Working with account folders .....	51
<b>Bluetooth</b> .....	<b>43</b>	Composing and sending E-mail .....	51
Turning on Bluetooth and pairing up your tablet with a Bluetooth device...	43	Receiving emails.....	51
Send data using the Bluetooth wireless feature.....	44	<b>Camera</b> .....	<b>52</b>
Receive data using the Bluetooth wireless feature.....	44	Getting to know the viewfinder.....	52
<b>SmartShare</b> .....	<b>45</b>	Using the advanced settings.....	53
Enjoying the content via a variety of devices .....	45	Taking a quick photo .....	54
Playing/Sending .....	45	Once you've taken a photo.....	55
<b>Enjoying the content from Nearby devices</b> .....	<b>45</b>	Viewing your saved photos.....	56
Connecting devices .....	45	<b>Video camera</b> .....	<b>57</b>
Searching other devices.....	46	Getting to know the viewfinder.....	57
<b>Using the content from the Cloud</b> ...	<b>46</b>	Using the advanced settings.....	58
Using the Cloud .....	46	Recording a quick video .....	59
<b>PC connections with a USB cable</b> ....	<b>46</b>	After recording a video .....	59
Transferring music, photos and videos using the USB mass storage mode.....	46	Watching your saved videos.....	60
Synchronize with Windows Media Player .....	47	Adjusting the volume when viewing a video.....	60
<b>Contacts</b> .....	<b>48</b>	<b>Multimedia</b> .....	<b>61</b>
Searching for a contact .....	48	<b>Gallery</b> .....	<b>61</b>
Adding a new contact .....	48	Viewing pictures .....	61
Favorite Contacts.....	48	Zooming in and out.....	62
Creating a group.....	49	Playing videos.....	62
		Deleting images and videos.....	62
		Setting as wallpaper.....	62
		<b>Slideshow</b> .....	<b>63</b>
		<b>Videos</b> .....	<b>63</b>
		Playing a video .....	63
		<b>Music</b> .....	<b>64</b>
		Playing a song.....	64

<b>Tools</b> .....	<b>67</b>	<b>Settings</b> .....	<b>86</b>
QPair .....	67	Access the Settings menu .....	86
QSlide .....	69	WIRELESS NETWORKS.....	86
QuickMemo .....	70	DEVICE .....	89
QuickRemote .....	72	PERSONAL.....	93
QuickTranslator .....	74	SYSTEM.....	95
Alarm.....	76	<b>LG Backup</b> .....	<b>99</b>
Calculator .....	76	About backing up and restoring	
Calendar .....	77	device data .....	99
Tasks.....	78	LG Backup your tablet data.....	100
Voice Recorder.....	78	Scheduling automatic backups .....	100
Task Manager.....	79	Restoring tablet data .....	100
POLARIS Office 5 .....	79	<b>Tablet software update</b> .....	<b>102</b>
Google+.....	80	Tablet software update .....	102
Voice Search.....	81	LG Tablet Software update via	
Downloads .....	81	Over-the-Air (OTA).....	102
Box.....	81	<b>Accessories</b> .....	<b>104</b>
<b>The Web</b> .....	<b>82</b>	<b>Troubleshooting</b> .....	<b>105</b>
<b>Internet</b> .....	<b>82</b>		
Opening a page .....	82		
Searching the web by voice.....	83		
Bookmarks.....	83		
History.....	83		
Using QSlide.....	83		
<b>Chrome</b> .....	<b>83</b>		
Viewing web pages .....	84		
Opening a page .....	84		
Searching the web by voice.....	84		
Syncing with other devices.....	84		
Adding and Viewing bookmarks .....	84		
Chrome Options menu .....	85		

# About this user guide

## About this user guide

- Before using your device, please carefully read this manual. This will ensure that you use your device safely and correctly.
- Some of the images and screenshots provided in this guide may appear differently on your tablet.
- Your content may differ from the final product, or from software supplied by service providers or carriers. This content may be subject to change without prior notice. For the latest version of this manual, please visit the LG website at [www.lg.com](http://www.lg.com).
- Your device's applications and their functions may vary by country, region, or hardware specifications. LG cannot be held liable for any performance issues resulting from the use of applications developed by providers other than LG.
- LG cannot be held liable for performance or incompatibility issues resulting from edited registry settings being edited or operating system software being modified. Any attempt to customize your operating system may cause the device or its applications to not work as they should.
- Software, audio, wallpaper, images, and other media supplied with your device are licensed for limited use. If you extract and use these materials for commercial or other purposes is, you may be infringing copyright laws. As a user, you are fully and entirely responsible for the illegal use of media.
- Additional charges may be applied for data services, such as messaging, uploading and downloading, auto-syncing, or using location services. To avoid additional charges, select a data plan that is suitable for your needs. Contact your service provider to obtain additional details.

## Trademarks

- LG and the LG logo are registered trademarks of LG Electronics.
- All other trademarks and copyrights are the property of their respective owners.



**ABOUT DIVX VIDEO:** DivX® is a digital video format created by DivX, LLC, a subsidiary of Rovi Corporation. This is an official DivX Certified® device that has passed rigorous testing to verify that it plays DivX video. Visit [divx.com](http://divx.com) for more information and software tools to convert your files into DivX videos.

**ABOUT DIVX VIDEO-ON-DEMAND:** This DivX Certified® device must be registered in order to play purchased DivX Video-on-Demand (VOD) movies. To obtain your registration code, locate the DivX VOD section in your device setup menu. Go to [vod.divx.com](http://vod.divx.com) for more information on how to complete your registration.

**DivX Certified® to play DivX® video up to HD 720p, including premium content.**

**DivX®, DivX Certified® and associated logos are trademarks of Rovi Corporation or its subsidiaries and are used under license.**

**Notice: Open Source Software**

To obtain the corresponding source code under GPL, LGPL, MPL and other open source licences, please visit <http://opensource.lge.com/>  
All referred licence terms, disclaimers and notices are available for download with the source code.



Manufactured under license from Dolby Laboratories. Dolby, Dolby Digital Plus, and the double-D symbol are trademarks of Dolby Laboratories.

# Guidelines for safe and efficient use

Please read these simple guidelines. Not following these guidelines may be dangerous or illegal.

Should a fault occur, a software tool is built into your device that will gather a fault log. This tool gathers only data specific to the fault, such as signal strength and applications loaded. The log is used only to help determine the cause of the fault. These logs are encrypted and can only be accessed by an authorized LG Repair centre should you need to return your device for repair.

## Exposure to radio frequency energy

Radio wave exposure and Specific Absorption Rate (SAR) information.

This tablet device model LG-V500 has been designed to comply with applicable safety requirements for exposure to radio waves. These requirements are based on scientific guidelines that include safety margins designed to assure the safety of all persons, regardless of age and health.

- The radio wave exposure guidelines employ a unit of measurement known as the Specific Absorption Rate (SAR). Tests for SAR are conducted using standardised methods with the device transmitting at its highest certified power level in all used frequency bands.
- While there may be differences between the SAR levels of various LG device models, they are all designed to meet the relevant guidelines for exposure to radio waves.
- The SAR limit recommended by the International Commission on Non-ionizing Radiation Protection (ICNIRP) is 2 W/kg averaged over 10 g of tissue.

- The highest SAR value for this device when worn on the body, as described in this user guide, is 0.720 W/kg.
- This device meets RF exposure guidelines when used either in the normal use position against the ear or when positioned at least 0.00 cm away from the body. When a carry case, belt clip or holder is used for body-worn operation, it should not contain metal and should position the product at least 0.00 cm away from your body.

In order to transmit data files or messages, this device requires a quality connection to the network. In some cases, transmission of data files or messages may be delayed until such a connection is available. Ensure the above separation distance instructions are followed until the transmission is completed.

## Product care and maintenance

### **WARNING**

#### **Notice for Battery replacement**

- For your safety, do not remove the battery incorporated in the product. If you need to replace the battery, take it to the nearest authorized LG Electronics service point or dealer for assistance.
- Li-Ion Battery is a hazardous component which can cause injury.
- Battery replacement by non-qualified professional can cause damage to your device.

### **WARNING**

Only use batteries, chargers and accessories approved for use with this particular device model. The use of any other types may invalidate any approval or warranty applying to the device and may be dangerous.



- Do not disassemble this unit. Take it to a qualified service technician when repair work is required.
- Repairs under warranty, at LG's discretion, may include replacement parts or boards that are either new or reconditioned, provided that they have functionality equal to that of the parts being replaced.
- Keep away from electrical appliances such as TVs, radios and personal computers.
- The unit should be kept away from heat sources such as radiators or cookers.
- Do not drop.
- Do not subject this unit to mechanical vibration or shock.
- Switch off the device in any area where you are required to by special regulations. For example, do not use your device in hospitals as it may affect sensitive medical equipment.
- Do not handle the device with wet hands while it is being charged. It may cause an electric shock and can seriously damage your device.
- Do not charge a device near flammable material as the device can become hot and create a fire hazard.
- Use a dry cloth to clean the exterior of the unit (do not use solvents such as benzene, thinner or alcohol).
- Do not charge the tablet when it is on soft furnishings.
- The device should be charged in a well ventilated area.
- Do not subject this unit to excessive smoke or dust.

- Do not keep the device next to credit cards or transport tickets; it can affect the information on the magnetic strips.
- Do not tap the screen with a sharp object as it may damage the tablet.
- Do not expose the device to liquid or moisture.
- Use accessories like earphones cautiously. Do not touch the antenna unnecessarily.
- Do not use, touch or attempt to remove or fix broken, chipped or cracked glass. Damage to the glass display due to abuse or misuse is not covered under the warranty.
- Your tablet is an electronic device that generates heat during normal operation. Extremely prolonged, direct skin contact in the absence of adequate ventilation may result in discomfort or minor burns. Therefore, use care when handling your device during or immediately after operation.
- If your device gets wet, immediately unplug it to dry off completely. Do not attempt to accelerate the drying process with an external heating source, such as an oven, microwave or hair dryer.
- The liquid in your wet device, changes the color of the product label inside your device. Damage to your device as a result of exposure to liquid is not covered under your warranty.
- Use your tablet in temperatures between 0 °C and 40 °C, if possible. Exposing your device to extremely low or high temperatures may result in damage, malfunction, or even explosion.

## Efficient device operation

### Electronics devices

All tablet device may receive interference, which could affect performance.

- Do not use your tablet device near medical equipment without requesting permission. Avoid placing the tablet over pacemakers, for example, in your breast pocket.
- Some hearing aids might be disturbed by tablet device.
- Minor interference may affect TVs, radios, PCs etc.

### Road safety

Check the laws and regulations on the use of tablet device in the area when you drive.

- Do not use a hand-held device while driving.
- Give full attention to driving.
- RF energy may affect some electronic systems in your vehicle such as car stereos and safety equipment.
- When your vehicle is equipped with an air bag, do not obstruct with installed or portable wireless equipment. It can cause the air bag to fail or cause serious injury due to improper performance.
- If you are listening to music whilst out and about, please ensure that the volume is at a reasonable level so that you are aware of your surroundings. This is of particular importance when near roads.

## Avoid damage to your hearing

**NOTE:** Excessive sound pressure from earphones and headphones can cause hearing loss.



To prevent possible hearing damage, do not listen at high volume levels for long periods

- Damage to your hearing can occur if you are exposed to loud sound for long periods of time. We therefore recommend that you do not turn on or off the tablet close to your ear. We also recommend that music volumes are set to a reasonable level.
- When using headphones, turn the volume down if you cannot hear the people speaking near you, or if the person sitting next to you can hear what you are listening to.

## Glass Parts

Some parts of your tablet device are made of glass. This glass could break if your device is dropped on a hard surface or receives a substantial impact. If the glass breaks, do not touch or attempt to remove it. Stop using your device until the glass is replaced by an authorised service provider.

## Blasting area

Do not use the tablet where blasting is in progress. Observe restrictions and follow any regulations or rules.

## Potentially explosive atmospheres

- Do not use your tablet at a refueling point.
- Do not use near fuel or chemicals.
- Do not transport or store flammable gas, liquid or explosives in the same compartment of your vehicle as your tablet device or accessories.

## In aircraft

Wireless devices can cause interference in aircraft.

- Turn your tablet off before boarding any aircraft.
- Do not use it on the ground without permission from the crew.

## Children

Keep the device in a safe place out of the reach of small children. It includes small parts which may cause a choking hazard if detached. This device also contains an internal battery that can be hazardous if the device is not used or maintained properly.

## Battery information and care

- You do not need to completely discharge the battery before recharging. Unlike other battery systems, there is no memory effect that could compromise the battery's performance.
- Use only LG batteries and chargers. LG chargers are designed to maximise the battery life.

- Do not disassemble or short-circuit the battery.
- Recharge the battery if it has not been used for a long time to maximise usability.
- Do not expose the battery charger to direct sunlight or use it in high humidity, such as in the bathroom.  
Do not leave the device in hot or cold places, as this may deteriorate battery performance.
- There is risk of explosion if the battery is replaced with an incorrect type.
- Dispose of used batteries according to the manufacturer's instructions. Please recycle when possible. Do not dispose as household waste.
- If you need to replace the battery, take it to the nearest authorised LG Electronics service point or dealer for assistance.
- Always unplug the charger from the wall socket after the tablet is fully charged to save unnecessary power consumption of the charger.
- Actual battery life will depend on network configuration, product settings, usage patterns, battery and environmental conditions.
- Make sure that no sharp-edged items such as animal's teeth or nails, come into contact with the battery. This could cause a fire.

## How to update your tablet

Access to latest firmware releases, new software functions and improvements.

- **Update your tablet without a PC. Select Update Center  > Software Update.**
- **Update your tablet by connecting it to your PC.**

For more information about using this function, please visit

<http://www.lg.com/common/index.jsp> select country and language.

## Regulatory and Safety Information

To view regulatory and safety information, tap **Settings > About tablet > Regulatory and Safety.**

## DECLARATION OF CONFORMITY

Hereby, **LG Electronics** declares that this **LG-V500** product is in compliance with the essential requirements and other relevant provisions of Directive **1999/5/EC**. A copy of the Declaration of Conformity can be found at <http://www.lg.com/global/declaration>

## Contact office for compliance of this product

LG Electronics Inc.

EU Representative, Krijgsman 1,

1186 DM Amstelveen, The Netherlands



### **Disposal of your old appliance**

- 1** All electrical and electronic products should be disposed of separately from the municipal waste stream via designated collection facilities appointed by the government or the local authorities.
- 2** The correct disposal of your old appliance will help prevent potential negative consequences for the environment and human health.
- 3** For more detailed information about disposal of your old appliance, please contact your city office, waste disposal service or the shop where you purchased the product.



### **Disposal of waste batteries/accumulators**

- 1** This symbol may be combined with chemical symbols for mercury (Hg), cadmium (Cd) or lead (Pb) if the battery contains more than 0.0005% of mercury, 0.002% of cadmium or 0.004% of lead.
- 2** All batteries/accumulators should be disposed separately from the municipal waste stream via designated collection facilities appointed by the government or the local authorities.
- 3** The correct disposal of your old batteries/accumulators will help to prevent potential negative consequences for the environment, animal and human health.
- 4** For more detailed information about disposal of your old batteries/accumulators, please contact your city office, waste disposal service or the shop where you purchased the product.



# Important notice



## Please read this before you start using your tablet!

Please check to see whether any problems you encountered with your tablet are described in this section before taking the tablet in for service or calling a service representative.

### 1. Tablet Memory

You need to check your tablet memory and delete some data, such as applications to make more memory available.

#### To uninstall applications:

- 1 Tap  >  > **Apps** tab > **Settings**  > **Apps**.
- 2 Once all applications appear, scroll to and select the application you want to uninstall.
- 3 Tap **Uninstall**.

### 2. Before installing an open source application and OS



#### **WARNING**

If you install and use an OS other than the one provided by the manufacturer it may cause your tablet to malfunction. In addition, your tablet will no longer be covered by the warranty.

## WARNING

To protect your tablet and personal data, only download applications from trusted sources, such as Play Store™. If there are improperly installed applications on your tablet, the tablet may not work normally or a serious error may occur. You must uninstall those applications and all associated data and settings from the tablet.

### 3. Using an unlock pattern

Set an unlock pattern to secure your tablet. Tap  >  > **Apps** tab > **Settings**  > **Display** > **Lock screen** > **Select screen lock** > **Pattern**. This opens a screen that will guide you through how to draw a screen unlock pattern. You have to create a Backup PIN as a safety measure in case you forget your unlock pattern.

**Caution:** Create a Google account before setting an unlock pattern and remember the Backup PIN you created when creating your pattern lock.

## WARNING

### Precautions to take when using pattern lock.

It is very important to remember the unlock pattern you set. You will not be able to access your tablet if you use an incorrect pattern 5 times. You have 5 opportunities to enter your unlock pattern, PIN or password. If you have used all 5 opportunities, you can try again after 30 seconds.

### When you can't recall your unlock Pattern, PIN or Password:

#### < If you have forgotten your pattern >

If you logged in to your Google account on the tablet but failed to enter the correct pattern 5 times, tap the **Forgot pattern?** button at the bottom of the

screen. You are then required to log in with your Google Account or you have to enter the Backup PIN which you entered when creating your Pattern Lock.

If you have not created a Google account on the tablet or you forgot Backup PIN, you have to perform a hard reset.

#### < If you have forgotten your PIN or Password >

If you forget your PIN or Password, you will need to perform a hard reset.

**Caution:** If you perform a hard reset, all user applications and user data will be deleted.

**NOTE:** If you have not logged into your Google Account and have forgotten your Unlock Pattern, you will need to enter your Backup PIN.

## 4. Using the Hard Reset (Factory Reset)

If your tablet does not restore to its original condition, use a Hard Reset (Factory Reset) to initialize it.

- 1 Turn the tablet off.
- 2 Press and hold the **Power/Lock key + Volume Down key** on the right side of the tablet.
- 3 Release only the **Power/Lock Key** when the LG logo is displayed and keep pressing the **Volume Down Key**.
- 4 Immediately press and hold the **Power/Lock Key + Volume Up Key** at the same time while maintaining the **Volume Down Key** pressed.
- 5 Release all keys when the Factory hard reset screen is displayed.
- 6 Press the **Power/Lock Key** to continue or either of the **Volume Keys** to cancel.
- 7 Press the **Power/Lock Key** once more to confirm or either of the **Volume Keys** to cancel.
- 8 Your device will perform a hard reset.



## WARNING

If you perform a Hard Reset, all user applications, user data and DRM licenses will be deleted. Please remember to backup any important data before performing a Hard Reset.

## 5. Opening and switching applications

Multi-tasking is easy with Android, you can keep more than one application running at the same time. There is no need to quit an application before opening another one.

Use and switch between several open applications. Android manages each application, stopping and starting them as needed to ensure that idle applications don't consume resources unnecessarily.

- 1 Touch and hold the **Home Key** . A list of recently used applications will be displayed.
  - 2 Tap the application you want to access. This does not stop the previous app running in the background on the tablet. Make sure to tap **Back Key**  to exit an app after using it.
- To stop applications, tap **Task Manager** from the recent apps list, then tap **Stop** or **Stop all**.
  - To remove an app from the recent apps list, swipe the app preview to the left or right. To clear all apps, tap **Clear all**.

## 6. When the screen freezes

**If the screen freezes or the tablet does not respond when you try to operate it:** Press and hold the **Power/Lock key** for 8 seconds to restart your tablet. If it still does not work, please contact the service center.

# Getting to know your device

## Tablet Overview

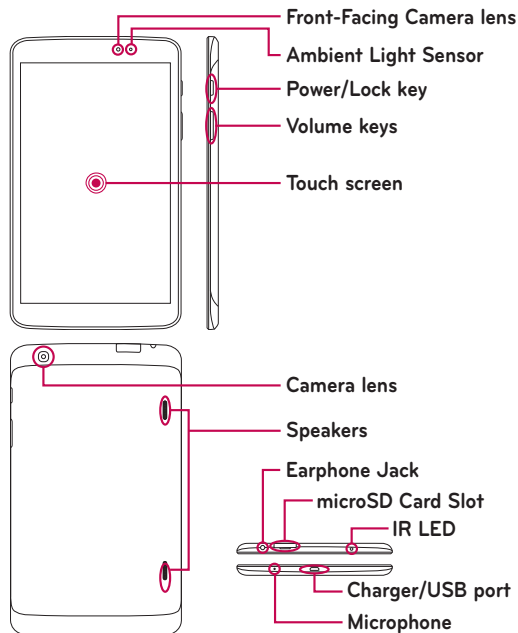



**NOTE:** Ensure the microphone is not blocked when recording a video or audio clip.

<b>Front-Facing Camera lens</b>	Use to take pictures and record videos of yourself. You can also use this for video chatting. Keep it clean for optimal performance.
<b>microSD Card Slot</b>	Insert microSD Card for storing files such as music, videos and photos.
<b>Earphone Jack</b>	Allows you to plug in an optional headset for convenient, hands-free conversations. You can also plug in headphones to listen to music.
<b>Ambient Light Sensor</b>	Measures the surrounding light and adjusts the LCD brightness to provide a vivid screen.
<b>Power/Lock key</b>	Press to lock/unlock the screen. Press and hold to turn the tablet on/off, restart it, activate/deactivate airplane mode, and change the sound settings.
<b>Volume keys</b>	Allow you to adjust the media volumes. Press and hold both keys at the same time to access the QuickMemo feature.
<b>Charger/USB port</b>	Allows you to connect the tablet and the USB Cable for use with the charger adapter, or other compatible accessories.
<b>Camera lens</b>	Use to take photos and record videos. Keep it clean for optimal performance.
<b>Speakers</b>	Use to listen to the audio from the selected function (e.g., music, videos, sound clips, etc.).
<b>Microphone</b>	Record your voice and is used for voice-activated functions.
<b>IR LED</b>	Used as a sensor for the QuickRemote app.

## WARNING

Placing a heavy object on the tablet or sitting on it can damage the LCD and touch screen functions. Do not cover the LCD proximity sensor with protective film. This could cause the sensor to malfunction.

## TIP!

- Tap the **Menu Key**  whenever you open an application to check what options are available.
- If the device is locked and does not work, press and hold the **Power/Lock Key**  for 8 seconds to turn it off.

## Charging your tablet

A rechargeable Li-ion battery is used to power your tablet. A USB adapter, which is included with your tablet, is used to charge the battery. Before using your tablet for the first time, make sure the battery is fully charged.

**NOTE:** Your device has an internal rechargeable battery. For your safety, do not remove the battery incorporated in the product.

**Warning!** If the touch screen does not function while the tablet's in the process of charging, this may be due to an unstable power supply. As a result, disconnect the USB cable from the device or unplug the USB adapter from the power outlet.

- 1 Connect the USB adapter and USB cable.
- 2 Plug the USB cable (as shown below) into the tablet's Charger/USB port.
- 3 Plug the charger into an electrical socket."

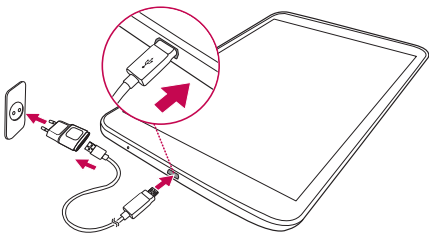

**NOTE:** The battery must be fully charged initially to improve battery lifetime.

## Optimizing Battery Life

You can extend your battery's life between charges by turning off features that you don't need to run constantly in the background. You can also monitor how applications and system resources consume battery power.



### To extend the life of your battery

- Turn off radio communications that you aren't using, such as Wi-Fi, Bluetooth, or GPS.
- Lower screen brightness and set a shorter screen timeout.
- Turn off automatic syncing for Gmail™, Calendar, Contacts, and other applications.





- Some applications you have downloaded may cause your battery power to be reduced.
- While using downloaded applications, check the battery charged level.

### To view the battery charge level

- 1 From the Home screen, tap **Apps**  > **Settings**  > **About tablet** > **Battery**.
- 2 The battery status (charging or discharging) and level are displayed on the top menu of the screen.

### To monitor and control what uses the battery

- 1 From the Home screen, tap **Apps**  > **Settings**  > **About tablet** > **Battery** > **Battery use**.
- 2 The bottom of the screen displays battery usage time and also lists applications or services using battery power from greatest amount to least.

## Inserting a microSD card

Your device supports the use of microSD memory cards of up to 64 GB capacity. Multimedia contents can be saved in the microSD card.

- 1 Turn the tablet off before inserting or removing the microSD card.



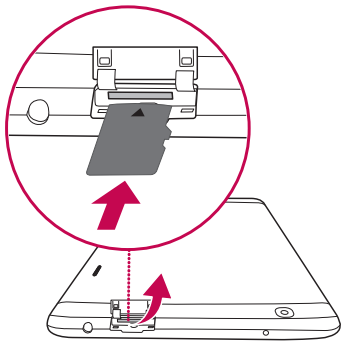

- 2 Place your fingernail in the cutout and pull the microSD card tray out. Insert the microSD card into the slot with the contacts facing down. Carefully push the tray gently into the device.



## Removing the microSD card



To safely remove the microSD card from your tablet, first you need to unmount it.

- 1 From the Home screen, tap **Apps**  > **Settings**  > **Storage** > **Unmount SD card**.
- 2 Gently pull the microSD card from the slot.

**Warning!** Do not remove the microSD card without unmounting it first. Otherwise, it may damage the microSD card as well as your tablet, and the data stored on the microSD card may be corrupted.

## Formatting the microSD card

**Warning!** All files stored on your microSD card are deleted when you format the card.

- 1 From the Home screen, tap **Apps**  > **Settings**  > **Storage**.
- 2 Tap **Erase SD card** (twice).
- 3 If you set an unlock pattern, enter it and tap **Erase everything**. The card will then be formatted and ready to use.

**NOTE:** If there is content on your microSD card, the folder structure may be different after formatting since all the files will have been deleted.

## Locking and unlocking the screen

If you do not use the tablet for a while, the screen will be automatically turned off and locked. This helps to prevent accidental touches and saves battery power. When you are not using the your tablet, press the **Power/Lock Key**  to lock your tablet.

If there are any programs running when you lock your screen, they may be still running in Lock mode. It is recommended that you exit all programs before entering Lock mode to avoid unnecessary charges (e.g. web access, data communications).

To wake up your tablet, press the **Power/Lock Key** . The Lock screen will appear. Touch and slide the Lock screen in any direction to unlock your Home screen. The last screen you viewed will open.

# Your Home screen

## Touch Screen tips

Here are some tips on how to navigate on your tablet.

### NOTE:

- To select an item, touch the center of the icon.
- Do not press too hard; the touch screen is sensitive enough to pick up a light, yet firm touch.
- Use the tip of your finger to touch the option you want. Be careful not to touch any other keys.

## Tap or touch

A single finger tap selects items, links, shortcuts and letters on the on-screen keyboard.

## Touch and hold

Touch and hold an item on the screen by touching it and not lifting your finger until an action occurs. For example, to open a contact's available options, touch and hold the contact in the Contacts list until the context menu opens.

## Drag

Touch and hold an item for a moment and then, without lifting your finger, move your finger on the screen until you reach the target position. You can drag items on the Home screen to reposition them.

## Swipe or slide

To swipe or slide, quickly move your finger across the surface of the screen, without pausing when you first touch it (so you don't drag an item instead). For example, you can slide the screen up or down to scroll through a list, or browse through the different Home screens by swiping from left to right (and vice versa).

## Double-tap

Double-tap to zoom on a web page or a map. For example, quickly double-tap a section of a web page to adjust that section to fit the width of the screen. You can also double-tap to zoom in and out after taking a picture (using the Camera), and when using Maps. Double-tap a word to highlight it. Double-tap can also activate the KnockON feature to turn the touchscreen on or off.

## Pinch-to-Zoom

Use your index finger and thumb in a pinching or spreading motion to zoom in or out when using the browser or Maps, or when browsing pictures.

## Rotate the screen

From many applications and menus, the orientation of the screen adjusts to the device's physical orientation.

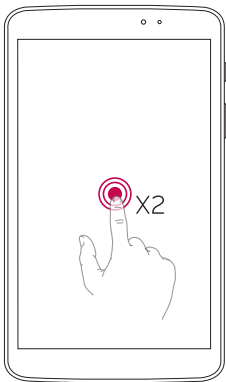

## KnockON

The KnockON feature allows you to double-tap the screen to easily turn the screen on or off.



- Quickly double-tap the center of the screen to turn the screen on.
- Quickly double-tap the Status Bar, an empty area on the Home screen, or the Lock screen to turn the screen off.

### NOTE:

- You can disable this feature in the **Display settings**.  
From the Home screen, tap **Apps**  > **Settings**  > **Display** > **KnockON** > tap the **KnockON** checkbox.

## Home screen

Simply swipe your finger to the left or right to view the panels. You can customize each panel with apps, downloads, widgets and wallpapers.

**NOTE:** Some screen images may be different depending on your region.

On your Home screen, you can view menu icons at the bottom of the screen. Menu icons provide easy, one-touch access to the functions you use the most.



**Status bar** – Shows device status information, including the time, signal strength, battery status, and notification icons.

**Application icons** – Tap an icon (application, widget, folder, etc.) to open and use it.

**Quick keys** – Provide easy, one-touch access to the functions used most often.

**Menu key** – Opens an Options menu with options that affect the current screen or application. This only applies when available, depending on the screen or application.

**Home key** – Returns to the Home screen (or returns to your default Home screen canvas from any of the Home screen extension canvases). Touch and hold it to display recently used applications with access to the Task Manager application.

**Back key** – Returns to the previous screen. Also closes pop-up items such as menus, dialog boxes, and the on-screen keyboard.

## Customizing the Home screen

You can customize your Home screen by adding apps, downloads, widgets or wallpapers. For more convenience using your tablet, add your favorite apps and widgets to the Home screen.

### To add items on your Home screen:

- 1 Touch and hold the empty part of the Home screen.
- 2 Tap the **Apps** or **Widgets** tab.
- 3 Drag the desired item to the desired location and lift your finger.



### To remove an item from the Home screen:

Touch and hold the icon you want to remove, drag it to , and lift your finger.

**TIP!** To add an application icon to the Home screen from the Apps screen, touch and hold the application you want to add and drag it to the desired location.

**TIP!** You can add several app icons in a folder. Drop one app icon over another one on a Home screen, and a folder will be created.

## Returning to recently-used applications

- 1 Touch and hold the **Home Key** . The screen displays a pop-up containing the icons of applications you used recently.
- 2 Touch an icon to open the application. Or touch the **Back Key**  to return to your previous screen.



## Notifications

Notifications alert you to the arrival of new messages, calendar events, and alarms, as well as to ongoing events, such as video downloads.

From the Notifications Panel, you can view your tablet's current status and pending notifications.

When a notification arrives, its icon appears at the top of the screen. Icons for pending notifications appear on the left, and system icons showing things like Wi-Fi or battery strength on the right.

**NOTE:** The available options may vary depending on the region or service provider.

Pending notifications

System icons like Bluetooth, Wi-Fi & battery status



### Swipe down for notifications & settings

Swipe the Status Bar down to open the Notifications Panel. To close the Notifications Panel, swipe the bar that is at the bottom of the screen upwards.

**NOTE:** Touch and hold an icon from the Quick Settings to view the function's settings menu.

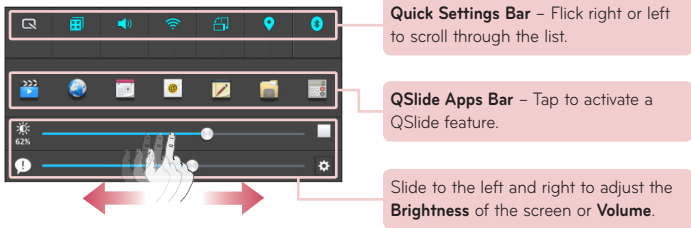

## Quick Settings on Notification Panel

Use Quick Settings to easily toggle function settings like Wi-Fi. The Quick Settings are located at the top of the Notifications Panel.

**NOTE:** Touch and hold an icon in the Quick Settings Bar to view the function's settings menu.

## To rearrange Quick Setting items on the Notification Panel

Open the Notifications Panel and touch . You can then view and rearrange the desired items on the Quick Settings menu.

## QSlide apps on the Notifications panel

QSlide apps are displayed in a bar on the Notifications panel below the Quick settings bar. These icons provide a quick, convenient way to multitask on the same screen (similar to picture-in-picture on a TV). QSlide displays a small application window on the screen that can be moved, resized, or made transparent.

## Using the QSlide apps









Tap any of the QSlide apps in the bar to activate it. When activated, the QSlide feature opens the application in a window in the foreground, allowing you to access other applications in the background. You can open up to two QSlide windows at a time.













## Indicator icons on the Status Bar

Indicator icons appear on the Status Bar at the top of the screen to report calendar events, device status and more.



The icons displayed at the top of the screen provide information about the status of the device. The icons listed in the table below are some of the most common ones.

Icon	Description
	Airplane mode
	Connected to a Wi-Fi network
	Wired headset
	Bluetooth is on
	System warning
	Vibrate mode is on
	Silent mode is on
	Battery fully charged
	Battery is charging

	DLNA is on
	Downloading data
	Uploading data
	Alarm is set
	SmartShare music playing
	GPS is on
	Data is syncing
	New Gmail
	New Hangouts message
	Song is playing
	Tablet is connected to PC via USB cable or USB tethering is active
	Power saving mode is on
	Slide aside is on

## Multiple Users

Only one tablet owner ID can be created, but multiple user IDs can be added so that others can log in and use the tablet independently. Each user can configure their own tablet settings, use their own storage space, and have their own app update privileges.

## Tablet owner privileges

- Only the tablet owner ID can add a new user log in ID and remove user IDs.
- Only the tablet owner ID can access and use the microSD card.
- The Tablet owner can uninstall any of the user's apps.

## Multiple tablet user limitations

- All users share the same battery, internal memory, and data usage with all of the other users.
- The language settings set by one user applies to all of the other users.
- Each user can configure and use only their own content and data (e.g., Home screen settings, Sound settings, etc.).
- Any user can accept updated app permissions on the behalf of all of the other users.
- Alarms will sound at the set time no matter which user activated the alarm(s).
- Messages and scheduled calendar events will be sent to notify the specified user ID only.
- Once a user starts printing a document using Mobile Print, the print job will continue even if the user ID is changed.
- Data transfer, download, multimedia play, and communication services will stop if the user ID is changed.

## To add a new user on your tablet

- 1 From the home screen, tap **App > Settings > Users > Add user**.
- 2 Set-up wizard opens to help you to set up. Start Set-up wizard.
  - You should follow Setup Wizard when you first log in to your tablet as a new user.
- 3 Now you can choose a user name when you log in your tablet.

## Slide Aside

Use three-finger swipe to save running apps to the left or bring them back to the display. To bring them back later, some apps may restart. You can save up to three apps.

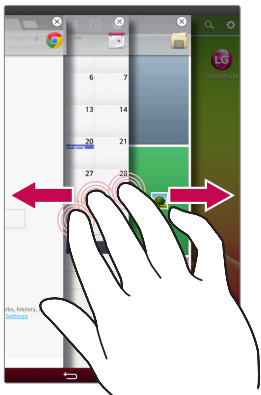

- 1 While an application is open, place three fingers on the screen and slide to the left. The current screen is saved and the Home screen appears.
- 2 To re-open the saved apps, place three fingers on the screen and slide to the right. Tap the desired app you want to open.

**Tip!** The **Slide Aside** feature does not recognize fewer fingers, additional fingers, or your palm.

## Plug & Pop

Plug & Pop allows you to quickly choose apps to use when plugging in an earphone or On-the-Go device, such as a mouse or keyboard.



- 1 Plug in earphone or OTG (On-the-Go) device (i.e., mouse, keyboard, etc.).
- 2 The applications panel will display and you can select an app to run.

**NOTE:** You can edit the applications to display on the panel and set not to show the applications panel.

Tap  >  > **Settings**  > **Accessory**.

## Capturing a Screenshot

Press and hold the **Volume Down key** and **Power/Lock Key** at the same time for around 2 seconds to capture a screenshot.

To view the captured image, go to **Apps**  > **Gallery**  > **Screenshots** Folder.

**TIP!** You cannot capture a camera/video screen.

## Using QuickMemo to capture a screenshot

On the screen you want to capture, drag the status bar downward and select **QuickMemo** .

**OR**

Press and hold the **Volume Up/Down Key** at the same time.

## Using Capture plus to capture a screenshot

This feature allows you to capture a portion of the screen in the default Internet browser.

- 1 While connected to Internet, tap , and then tap **Capture plus**.
- 2 Adjust the blue box to the desired size, and then tap **OK**. The selected area is saved to the Gallery.

## Entering Text

You can enter text using the on-screen keyboard. The on-screen keyboard appears automatically on the screen when you need to enter text. To manually display the keyboard, simply touch a text field where you want to enter text.

### Using the keypad & entering text



Tap once to capitalize the next letter you type. Double-tap for all caps.



Tap to switch to the numbers and symbols keyboard.



Tap to use the handwriting function.



Tap to enter a space.



Tap to create a new line in the message field.



Tap to delete the previous character.

### Entering accented letters

The on-screen keyboard allows you to enter special characters (e.g. "á"). For example, touch and hold the desired key (for example, the "a" key). After the desired character appears, slide your finger over it and lift it off to enter it.



# Google account setup

When you first turn on your tablet, you have the opportunity to activate the network, to sign into your Google Account and select how you want to use certain Google services.

## To set up your Google account

- Sign into a Google Account from the prompted set-up screen.

**OR**

- From the Home screen, tap **Apps**  > **Apps** tab > **Settings**  > **Accounts & sync** > **Add account** > **Google**.

If you have a Google account, touch **Existing**, enter your email address and password, then touch . Otherwise, touch **New** and enter the necessary information to create a new Google Account.

Once you have set up your Google account on your tablet, your tablet automatically synchronizes with your Google account on the Web.

Your contacts, Gmail messages, Calendar events and other information from these applications and services on the Web are synchronized with your tablet. (This will depend on your synchronization settings.)

After signing in, you can use Gmail™ and take advantage of Google services on your tablet.

# Connecting to Networks and Devices



## Wi-Fi

With Wi-Fi, you can use high-speed Internet access within the coverage of the wireless access point (AP). Enjoy wireless Internet using Wi-Fi, without extra charges.

### Connecting to Wi-Fi networks

To use Wi-Fi on your tablet, you need to access a wireless access point or 'hotspot'. Some access points are open and you can simply connect to them. Others are hidden or use security features; you must configure your tablet to be able to connect to them. Turn off Wi-Fi when you're not using it to extend the life of your battery.

### Turning Wi-Fi on and connecting to a Wi-Fi network

- 1 From the Home screen, tap **Apps**  > **Apps** tab > **Settings**  > **Wi-Fi**.
- 2 Tap  to turn it on and start scanning for available Wi-Fi networks.
- 3 Tap **Search** to see a list of active and in-range Wi-Fi networks.
  - Secured networks are indicated by a lock icon.
- 4 Touch a network to connect to it.
  - If the network is secured, you are prompted to enter a password or other credentials. (Ask your network administrator for details)
- 5 The Status Bar displays icons that indicate Wi-Fi status.

## Bluetooth



You can use Bluetooth to send data by running a corresponding application, but not from the Bluetooth menu as on most other mobile phones.

### NOTE:

- LG is not responsible for the loss, interception or misuse of data sent or received via the Bluetooth wireless feature.
- Always ensure that you share and receive data with devices that are trusted and properly secured. If there are obstacles between the devices, the operating distance may be reduced.
- Some devices, especially those that are not tested or approved by Bluetooth SIG, may be incompatible with your device.

## Turning on Bluetooth and pairing up your tablet with a Bluetooth device

You must pair your device with another device before you connect to it.

- 1 From the Home screen, tap **Apps**  > **Apps** tab > **Settings**  > **Bluetooth**.
- 2 Tap the Bluetooth switch  to turn it on.
- 3 Tap the check box next to your tablet's name to make your tablet visible to other Bluetooth devices.
- 4 A list of available devices will be displayed. Tap the device you want to pair with from the list.

**NOTE:** Depending on the type of device, you may have to enter matching codes, confirm matching codes, or the devices may automatically pair.

Once pairing is successful, your tablet will connect to the other device.

**NOTE:** Your tablet doesn't support Handsfree Profile. Therefore, the use of call features with some of accessories such as Bluetooth headsets or Bluetooth-enabled devices may not be available for this device.

## Send data using the Bluetooth wireless feature

1 Open the item and tap .

**OR**

Touch and hold the item and select **Share**.

**OR**

Open the item and tap the **Menu Key**  > **Share**.

2 Tap **Bluetooth** to share via Bluetooth.

**NOTE:** The method for selecting an option may vary by data type.

3 Search for and pair with a Bluetooth-enabled device.

## Receive data using the Bluetooth wireless feature

1 From the Home screen, tap **Apps**  > **Apps** tab > **Settings**  > **Bluetooth**.

2 Tap  to turn Bluetooth on and mark the checkbox next to the tablet name to make the tablet visible on other devices.

**NOTE:** To select the length of time that your device will be visible, tap the **Menu Key**  > **Visibility timeout**.

3 Pair the devices and tap **Accept** when you receive a Bluetooth Authorization Request to accept the file(s).

## SmartShare

You can use the SmartShare feature easily in the Gallery, Music, Videos, etc.

### Enjoying the content via a variety of devices

You can share your tablet's content with a variety of devices. Tap  to share the content in the **Gallery, Music, Videos, POLARIS Office 5**.

### Playing/Sending

**Play** – You can play the content via a TV, a Bluetooth speaker or etc.

**Beam** – You can send the content to the device of Bluetooth and SmartShare Beam supported.

- **SmartShare Beam** – This allows to transfer the content feature fast via Wi-Fi Direct.



### Enjoying the content from Nearby devices

You can enjoy the content from nearby devices (i.e. PC, NAS, Mobile) in the **Gallery, Music, Videos** app.

### Connecting devices

Connect your device and other devices supported by DLNA in the same Wi-Fi network.

## Searching other devices

Tap Nearby devices, then you can see the DLNA-supported devices. Connect to the device to view the content.

## Using the content from the Cloud

You can use the content from the cloud (i.e., Dropbox) in the **Gallery, Music, Videos**, etc.

### Using the Cloud

**NOTE:** The supported features may vary depending on the cloud. Retrieving data may take some time depending on the cloud.

- 1 Select **Cloud** in the **Gallery, Music, Videos**, etc.
- 2 Select the cloud what you want to use and log in.
- 3 You can use the content of the cloud after logging in.
- 4 Set the cloud settings to select the app to use the cloud.

## PC connections with a USB cable

You can connect your tablet to your PC to charge it, transfer items to the PC from the tablet and vice versa.

### Transferring music, photos and videos using the USB mass storage mode

- 1 Connect your tablet to a PC using a USB cable.
- 2 If you haven't installed the LG Android Platform Driver on your PC, you will need to manually change the settings. Choose **System settings > PC connection > Select USB connection method**, then select **Media sync (MTP)**.

- 3 You can now view the mass storage content on your PC and transfer the files.

## Synchronize with Windows Media Player

Ensure that Windows Media Player is installed on your PC.

- 1 Use the USB cable to connect the tablet to a PC on which Windows Media Player has been installed.
  - 2 Select the **Media sync (MTP)** option. When connected, a pop-up window will appear on the PC.
  - 3 Open Windows Media Player to synchronize music files.
  - 4 Edit or enter your device's name in the pop-up window (if necessary).
  - 5 Select and drag the music files you want to the sync list.
  - 6 Start synchronization.
- The following requirements must be satisfied to synchronize with Windows Media Player.

Items	Requirement
OS	Microsoft Windows XP SP2, Vista or higher
Window Media Player version	Windows Media Player 10 or higher

- If the Windows Media Player version is lower than 10, install version 10 or higher.





# Contacts

You can add contacts on your tablet and synchronize them with the contacts in your Google Account or other accounts that support syncing contacts.

## Searching for a contact

- 1 From the Home screen, tap **Contacts**  to open your contact list.
- 2 Tap the **Search contacts** box and enter the contact's name. You can also tap a letter along the left side of the screen to access names starting with the chosen letter.

## Adding a new contact

- 1 From the Home screen, tap **Contacts** .
- 2 Tap the . Select the desired account (if applicable).
- 3 If you want to add a picture to the new contact, tap . Choose from **Take photo** to take a picture using the camera or **Select from Gallery**. Then browse for an image and select it.
- 4 Tap  to enter more specific name information.
- 5 Enter the details about your contact.
- 6 Tap **Save**.

## Favorite Contacts

You can classify frequently called contacts as favorites.

### To add a contact to your favorites

- 1 From the Home screen, tap **Contacts**  to open your contacts.
- 2 Tap a contact to view its details.



3 Tap the star  to the right of the contact's name. The star turns gold and the contact is added to your favorites.

### To remove a contact from your favorites list

1 From the Home screen, tap **Contacts**  to open your contacts.

2 Tap the **Favourites** tab to view your favorite contacts.

3 Tap a contact to view its details.

4 Tap the gold star to the right of the contact's name. The star turns grey and the contact is removed from your favorites.

## Creating a group

1 From the Home screen, tap **Contacts**  to open your contacts.

2 Touch the **Groups** tab , then touch .

3 Enter a name for the new group.

- Tap **Add members** to add contact entries to your new group.
- Tap the **ACCOUNT** field to change the account(s) you want to save the new group to.

4 Touch **Save** to save the group.

**NOTE:** If you delete a group, the contacts assigned to that group will not be lost. They will remain in your contacts.

# E-mail

You can use the E-mail application to read emails from services like Gmail. The E-mail application supports the following account types: POP3, IMAP and Exchange.

Your service provider or system administrator can provide you with the account settings you need.

## Managing an E-mail account

Tap the Email  on the Home screen. The first time you open the E-mail application, a set-up wizard opens to help you to set up an E-mail account. After the initial setup, E-mail displays the contents of your inbox. If you have added more than one account, you can switch among accounts.

### To add another E-mail account:

- Open the **E-mail** application and tap the **Menu Key**  > **Settings** > .



### To switch between accounts:

If you've added more than one account, you can easily switch between them. From any email folder, tap the current account (at the top of the screen), then tap the account you want to access.

### To change an E-mail account's settings:

Open the **E-mail** application and tap the **Menu Key**  > **Settings** > **General settings** to configure settings that apply to all of your accounts. Tap an individual account to configure settings only for that particular account.

### To delete an E-mail account:



- Open the **E-mail** application and tap the **Menu Key**  > **Settings** > tap the **Menu Key**  > **Remove account** > touch an account you want to delete > **Remove** > **Yes**.

## Working with account folders

Open the **E-mail** application and tap the **Menu Key**  and select **Folders**.

Each account has an Inbox, Outbox, Sent and Drafts folder. Depending on the features supported by your account's service provider, you may have additional folders.

## Composing and sending E-mail

- 1 While in the **E-mail** application, tap **Write** .
- 2 Enter an address for the message's intended recipient. As you enter text, matching addresses will be proposed from your Contacts. Separate multiple addresses using semicolons.
- 3 Tap **Attach**  to attach files, if required.
- 4 Enter the subject and your message.
- 5 Tap the **Send**  to send the message.

If you aren't connected to a network, for example, if you're working in airplane mode, the messages that you send will be stored in your Outbox folder until you connect to a network again. If it contains any pending messages, the Outbox will be displayed on the Accounts screen.

## Receiving emails

When a new email arrives in your Inbox, you'll be notified by a sound or vibration (depending on your sound and vibration settings) and its notification icon appears on the Status Bar.

# Camera

To open the Camera application, tap **Camera**  on the Home screen.



## Getting to know the viewfinder











- 1 Swap camera** – Switch between the camera lens and the front-facing camera lens.
- 2 Record Mode** – Allows you to choose a record mode to define how the video will be recorded.
- 3 Settings** – Touch this icon to open the settings menu. See **Using the advanced settings** on the following page.
- 4 Video mode** – Tap (or slide) to toggle between Camera mode and Video mode.
- 5 Capture** – Takes a picture.
- 6 Gallery** – Touch to view the last photo you captured. This enables you to access your Gallery and view saved photos while in camera mode.





**NOTE:** Please ensure the camera lens is clean before taking pictures.

## Using the advanced settings

In the viewfinder, tap  to open the advanced options. After selecting the option, tap the **Back Key** .

	Take photos by voice command.
	Defines and controls the amount of sunlight entering the photo.
	Focuses on a specific spot.
	Selects photo resolution. If you choose high resolution, file size will increase, which means you will be able to store fewer photos in the memory.
	The ISO rating determines the sensitivity of the camera's light sensor. The higher the ISO, the more sensitive the camera. This is useful in darker conditions when you cannot use the flash.
	Improves color quality in various lighting conditions.
	Applies artistic effects to your pictures.
	Sets a delay after the capture button is pressed. This is ideal if you want to be in the photo.
	Activate this to use your tablet's location-based services. Take pictures wherever you are and tag them with the location. If you upload tagged pictures to a blog that supports geo tagging, you can see the pictures displayed on a map.

**NOTE:** This function is only available when the GPS function is active.

	Set a shutter sound.
	Set the Volume Key whether to use for the capture or zoom.
	Set the storage location for your pictures. Choose from Internal memory and SD card.
	Opens the help guide to know how a function operates.
	Restores all camera default settings.

### TIP!





- When you exit the camera, some settings return to their defaults, such as white balance, color effect, timer and scene mode. Check these before you take your next photo.
- The setting menu is superimposed over the viewfinder, so when you change photo color or quality elements, you will see a preview of the changed image behind the Settings menu.

## Taking a quick photo

- 1 Open the **Camera** application.
- 2 Point the lens towards the subject you want to photograph.
- 3 A focus box will appear in the center of the viewfinder screen. You can also tap anywhere on the screen to focus on that spot.
- 4 When the focus box turns green, the camera has focused on your subject.
- 5 Touch  to capture the photo.

## Once you've taken a photo

- 1 Tap the image preview in the lower-right corner of the screen to view the last photo you captured.
- 2 Tap **Gallery**, then tap **Always** or **Just once**.

	Touch to share your photo using the <b>SmartShare</b> function.
	Touch to take another photo immediately.
	Touch to send your photo to others or share it via social network services.
	Touch to delete the photo.

**TIP!** If you have a social networking account and set it up on your tablet, you can share your photo with your social networking community.

Touch the **Menu Key**  to open all advanced options.

**Set image as** – Touch to use the photo as a **Contact photo**, **Home screen wallpaper**, **Lock screen wallpaper** or **Wallpaper**.

**Move** – Touch to move the photo to another place.

**Copy** – Touch to copy the selected photo and save it to another album.

**Copy to Clip Tray** – Tap to copy the photo and store in the Clip Tray.

**Rename** – Touch to edit the name of the selected photo.

**Rotate left/right** – To rotate left or right.

**Crop** – Crop your photo. Move your finger across the screen to select the area to be cropped.

**Edit** – View and edit the photo.

**Slideshow** – Automatically shows you the images in the current folder one after the other.

**Add location** – To add the location information.

**Details** – Find out more information about the contents.



## Viewing your saved photos

You can access your saved photos when in camera mode. Just tap the image preview in the bottom of the screen and your Gallery will be displayed.

- 1 Choose the app to use to view and/or edit your photos. Tap **Gallery** or **Photos**.
- 2 Tap **Always** or **Just once**.
  - To view more photos, scroll left or right.
  - To zoom in or out, double-tap the screen or place two fingers and spread them apart (move your fingers closer together to zoom out).



# Video camera

To open the video camera, tap **Camera**  on the Home screen, then tap the **Video mode** icon  (on the viewfinder) to switch to video mode.

## Getting to know the viewfinder

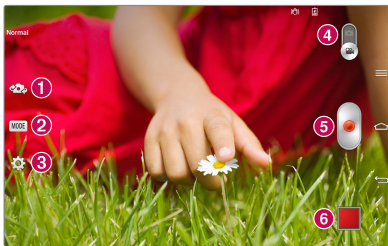











- 1 Swap camera** – Switch between the camera lens and the front-facing camera lens.
- 2 Shot mode** – Defines how the shot will be taken.
- 3 Settings** – Touch this icon to open the settings menu. See **Using the advanced settings** on the following page.
- 4 Camera mode** – Touch and slide up this icon to switch to camera mode.
- 5 Record** – Touch to start recording a video.
- 6 Gallery** – Touch to view the last video you recorded. This enables you to access your Gallery and view your saved videos while in video mode.

**TIP!** When recording a video, place two fingers on the screen and pinch to use the Zoom function.



**NOTE:** Ensure the microphone is not blocked when recording a video or audio clip.

## Using the advanced settings

Using the viewfinder, touch  to open all the advanced options.





	Tap to set the size (in pixels) of the video you are recording.
	Defines and controls the amount of sunlight entering the video.
	Prevent shaking while video recording to get high video quality.
	Improves color quality in various lighting conditions.
	Choose a color tone to use for your new view.
	Activate this to use your tablet's location-based services.
	Set the Volume Key whether to use for the record or zoom.
	This sets the location where you want to save your videos. Choose from Internal memory and SD card.
	Opens the help guide to know how a function operates.
	Restores all camera default settings.

## Recording a quick video

- 1 Open the **Camera** application and touch the **Video mode** icon .
- 2 The video camera viewfinder appears on the screen.
- 3 Holding the tablet, point the lens towards the subject you wish to capture in your video.
- 4 Touch  once to start recording.
- 5 A timer showing the length of the video will appear.
- 6 Touch  on the screen to stop recording.

## After recording a video

Tap the image preview at the bottom of the screen to view the last video you recorded.

	Touch to share your video using the <b>SmartShare</b> function.
	Touch to record another video immediately.
	Touch to send your video to others or share it via social network services.
	Touch to delete the video.

## Watching your saved videos

Access your saved videos when in video camera mode by tapping the image preview in the lower-right corner of the viewfinder.

- 1 In the viewfinder, tap the image preview in the lower-right corner of the screen.
- 2 Your Gallery will appear on the screen with your most recent recorded video displayed. Swipe to the left to scroll to your other videos.
- 3 Tap the Play icon  on a video to play it automatically.

**NOTE:** You can also view your videos in the Gallery app or the Videos app.

**NOTE:** Do not press too hard; the touch screen is sensitive enough to pick up a light, but firm touch.

## Adjusting the volume when viewing a video

To adjust the volume of a video while it is playing, use the Volume Keys on the right side of the tablet.

# Multimedia

## Gallery

You can store multimedia files in internal memory for easy access to all your multimedia files. Use this application to view multimedia files like pictures and videos.

- 1 From the Home screen, tap **Apps**  > **Apps** tab > **Gallery** .  
You can manage and share all your image and video files with Gallery.

### NOTE:

- Some file formats are not supported, depending on the software installed on the device.
- Some files may not play properly, depending on how they are encoded.
- If the file size exceeds the available memory, an error can occur when you open files.

## Viewing pictures

Launching Gallery displays your available folders. When another application, such as E-mail, saves a picture, the download folder is automatically created to contain the picture. Likewise, capturing a screenshot automatically creates the Screenshots folder. Tap a folder to open it.





Pictures are displayed by creation date in a folder. Select a picture to view it full screen. Scroll left or right to view the next or previous image.

## Zooming in and out

Use one of the following methods to zoom in on an image:

- Double-tap anywhere to zoom in. Double-tap again to return to fullscreen view.
- Place two fingers anywhere on the image and spread them apart to zoom in. To zoom back out, pinch them together or double-tap the screen.

## Playing videos



Open the **Gallery** app  and select an album. The Play icon  is displayed on video files. Tap an image to select it. Select the app to play it (tap the Photos app  or the Videos app ) , then tap **Always** or **Just once** and the video begins playback.

### NOTE:

- When in video playback mode, slide the screen up or down to adjust the screen brightness.
- When in video playback mode, slide the screen left or right to rewind or fast-forward.

## Deleting images and videos

Use one of the following methods:



- In a folder, tap  and select the photos and videos you want to delete, then tap **Delete**.
- When viewing a photo or video, tap .

## Setting as wallpaper

When viewing a photo, touch the **Menu Key**  > **Set image as** and select **Contact photo**, **Home screen wallpaper**, **Lock screen wallpaper** or **Wallpaper**.

## Slideshow

You can view your photos in a slideshow by album or by selecting all of your photos. From the Home screen, tap **Gallery** .



- Tap the album with the photos you want to view, then tap the **Menu** key  > **Slideshow** > verify the slideshow settings > **Start**.
- Tap the **Menu** key  > View all files > **Menu** key  > **Slideshow** > verify the slideshow settings > **Start**.







Tap the **Back** key  to stop playing the slideshow.





## Videos

Your tablet has a video player that lets you play all of your favorite videos.

### Playing a video

- 1 From the Home screen, tap **Apps**  > **Apps** tab > **Videos** .
- 2 Select the video you want to play.

	Touch to pause video playback.
	Touch to resume video playback.
	Touch and hold to fast-forward in 3 second increments. Tap once to fast-forward 10 seconds.
	Touch and hold to rewind in 3 second increments. Tap once to rewind 10 seconds.
	Touch to manage the video volume.
	Touch to change the ratio of the video screen.

	Touch access QSlide and display the video in small window.
	Touch to share your video via the SmartShare function.
	Touch to capture image during playing a video.
	Touch to lock/unlock a video screen.



To change the volume while watching a video, press the Volume Keys on the right side of the tablet.

Touch and hold a video in the list to access the following options:



**Share, Delete, Trim** and **Details**.

**TIP!** While watching a video, slide up and down along the left side of the screen to adjust the screen brightness. Slide up and down along the right side of the screen to adjust the volume.













## Music

Your tablet has a music player that lets you play all your favorite tracks. To access the music player, from the Home screen, tap **Apps**  > **Apps** tab > **Music** .

### Playing a song

- 1 From the Home screen, tap **Apps**  > **Apps** tab > **Music** .
- 2 Touch the **Songs** tab.
- 3 Select the song you want to play.



	Touch to find the files with YouTube.
	Touch to see the current playlist.
	Touch to set the current song as a favorite.
	Touch to share your music via SmartShare function.
	Touch to set shuffle mode.
	Touch to set repeat mode.
	Touch to manage the music volume.
	Touch to pause playback.
	Touch to resume playback.
	Touch to skip to the next track on the album or in the playlist.
	Touch to go back to the beginning of the song. Touch twice to return to the previous song.
	Touch to set the audio effect.

To change the volume while listening to music, press the Volume Keys on the right side of the tablet.

Touch and hold any song in the list to access the following options:

**Play, Add to playlist, Share, Delete, Details and Search.**

**NOTE:**

- Some file formats are not supported, depending on the device software.
- If the file size exceeds the available memory, an error can occur when you open files.
- Music file copyrights may be protected by international treaties and national copyright laws.

Therefore, it may be necessary to obtain permission or a licence to reproduce or copy music. In some countries, national laws prohibit private copying of copyrighted material. Before downloading or copying the file, check the national laws of the relevant country concerning the use of such material.

## QPair

By connecting your tablet and mobile phone via QPair, you can sync incoming calls, messages, and social networking notifications between your tablet and mobile phone.



- 1 Run QPair  and tap **Get started** > **Start** on your tablet first and then run the same steps on your phone.

**TIP!** QPair may not be pre-installed on the phone. Go to Google Play Store and search for Qpair and install.

**NOTE:** QPair works with phones running Android 4.1 or later. Some features may be limited depending on your phone model.

- 2 Bluetooth connection will be turned on automatically.

## QPair features

**Call notifications** – Sends the tablet a notification when the phone receives a call. The notification displays the caller's number and allows you to decline the call.

**Message notifications** – Sends the tablet a notification when the phone receives a message.

**Social network Notifications** – Displays social networking notifications on your tablet's Status bar when it arrives on your phone.

**NOTE:** To enable this feature, turn the **QPair social network notifications** option on your phone (**Settings > Accessibility > QPair social network notifications**). This option allows you to be notified of social networking notifications on your tablet.

**QuickMemo transfer** – Saves your current QuickMemo in the tablet's Gallery, and then syncs this Gallery with the Gallery on your phone.





**Internet via phone** – Automatically connects your tablet to the Internet through your mobile phone (as a Wi-Fi hotspot). Using this feature may incur data charges. To save data usage on the phone, the phone automatically connects to any trusted Wi-Fi hotspots within range.

**Recent app sticker** – When the paired device's screen is unlocked, a sticker will display the last app used on the other device if the app is installed both on the tablet and the phone.

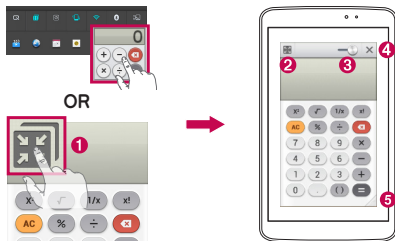
## QSlide

The QSlide function enables an overlay window on your tablet's display for easy multitasking. QSlide windows can be opened from the QSlide apps bar on the Notifications panel, or directly from the applications that support the QSlide function.





1		Tap to run QSlide.
2		Tap to exit the QSlide and return to full window.
3		Tap to adjust transparency.
4		Tap to end the QSlide.
5		Tap to adjust the size.

**NOTE:** The QSlide function can support up to two windows at the same time. QSlide only supports the following applications: Videos, Internet, Memo, Calendar, Calculator, Email, File Manager.

- 1 Open the Notifications Panel and tap the desired app from the **QSlide apps** section.

**OR**

While using an application that supports QSlide, tap . The function will be displayed continuously as a small window on your screen.

- 2 Slide  to adjust the transparency level. And drag the QSlide title bar to move it to another position on the screen.

## QuickMemo

The **QuickMemo** feature allows you to create memos and capture screen shots. Capture screens, draw on them, and share them with family and friends with QuickMemo.

### Creating a QuickMemo

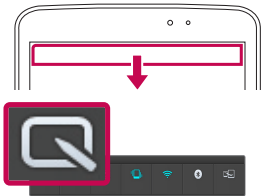

- 1 Access the QuickMemo feature, slide the Status Bar downwards and touch .

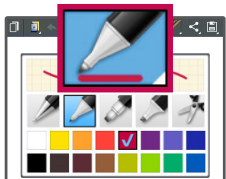

**OR**

Press both of the **Volume Keys** at the same time for one second.

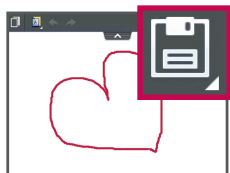

- 2 Select the desired menu option from **Pen type**, **Colour**, and **Eraser**. Then create a memo.









- 3 Tap  to save the memo. To exit QuickMemo at any time, tap the **Back Key** .

#### NOTE:

- Please use a fingertip while using the **QuickMemo**. Do not use your fingernail.

## Using the QuickMemo options

The following options are available in the QuickMemo toolbar at the top of the screen.

	Touch to keep the current memo on the screen and use the tablet simultaneously.
	Selects whether to use the background screen or not.
	Allows you to undo and redo previous actions.
	Selects the pen type and the color.
	Erases the memo that you created.
	Touch to send your memo to others or share it via social network services.
	Saves the memo in the <b>Notebook</b> or <b>Gallery</b> .

## Viewing the saved QuickMemo

From the Home screen, tap **Apps**  > **Gallery**  and select the **QuickMemo** album.





## QuickRemote

QuickRemote turns your tablet into a Universal Remote for your home TV, DVD, or Blu-ray.

**NOTE:** QuickRemote may not be available for some devices and areas.



## To open the QuickRemote application and set up your QuickRemote(s)



- 1 From the Home screen, tap the **Apps**  > **App** tab > **QuickRemote** . You can also perform the initial set up of your QuickRemote from the Notifications Panel. Swipe the Status Bar downward, tap the **QuickRemote** icon .
- 2 Touch  to select a room type and touch  to add the device.



- 3 Select the type and brand of device, then follow the on-screen instructions to configure the device(s).

**NOTE:** The QuickRemote operates the same way as an ordinary infrared (IR) remote control in your region or country. Be careful not to cover the infrared sensor at the top of the tablet when you use the QuickRemote function. This function may not be supported depending on the model, the manufacturer or service company.

## Using QuickRemote

- 1 From the Home screen, tap the **Apps**  > **QuickRemote**  to open a QuickRemote bar with all of the remotes you set up.
- 2 Select the remote you want by tapping its type/name at the top of the QuickRemote bar.
- 3 Tap the buttons on the displayed remote.

**NOTE:** When adding remote control of TV, QuickRemote could use the INPUT button to configure appropriate remote control. When configuring the INPUT button, input source of TV could be changed. To reset input source of your TV, tap the INPUT button on QuickRemote several times (depending on the number of devices connected to the TV).

## QuickRemote options

To access the QuickRemote Options menu, tap the **Menu Key**  (in the Front Touch Keys bar) to select the desired option.



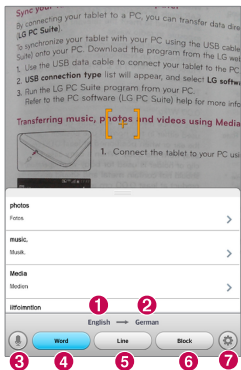

**NOTE:** While playing music in the background, pressing any QuickRemote button will mute the sound for a second.

## QuickTranslator

Simply aim the camera of your smart tablet at the foreign sentence you want to understand. You can get the real-time translation anywhere and anytime. You can buy additional dictionaries for offline translation from the Google Play Store.



- 1 Home language.
- 2 Destination language.
- 3 Switches to Voice mode. Tap the language button, then speak.
- 4 Translation of a written word.
- 5 Translation of a written sentence.
- 6 Translation of a paragraph.
- 7 Accesses the QuickTranslator settings. You can set the home and destination languages here.



- 1 Touch  > **Apps** tab > **QuickTranslator** .
- 2 Tap the translation format. Choose from , **Word**, **Line**, or **Block**.
- 3 Tap the **Settings** icon .
- 4 Hold the tablet toward the subject you want to translate for a few seconds.

**NOTE:** Only one dictionary is provided free of charge. Additional dictionaries must be purchased. Please select from the list below the dictionary you would like to install as your complimentary dictionary.

**NOTE:** There may be a difference in the rate of recognition depending on the size, font, color, brightness and angle of the letters that need to be translated.

# Alarm



## Setting your alarm

- 1 From the Home screen, tap **Apps**  > **Apps** tab > **Alarm/Clock**  > .
- 2 Set the desired alarm time.
- 3 Set **Repeat**, **Snooze duration**, **Vibration**, **Alarm sound**, **Alarm volume**, **Auto app starter**, **Puzzle lock** and **Memo**.
- 4 Touch **Save**.



**NOTE:** To change alarm settings in the alarm list screen, touch the **Menu Key**  and select **Settings**.

# Calculator

## Using your calculator



- 1 From the Home screen, tap **Apps**  > **Apps** tab > **Calculator** .
- 2 Touch the number keys to enter numbers.
- 3 For simple calculations, touch the function you want to perform (**+**, **-**, **×** or **÷**) followed by **=**.

### NOTE:

- For more complex calculations, touch the **Menu Key** , select the **Scientific calculator**, then choose the desired function.
- To view the calculation history, tap **Menu Key**  > **Calculation history**.

# Calendar



## Adding an event to your calendar

- 1 From the Home screen, tap **Apps**  > **Apps** tab > **Calendar** .
- 2 Tap the left-top button to change the calendar view (Day, Week, Month, Year, Agenda).
- 3 Tap on the date for which you wish to add an event and tap .
- 4 Touch the **Event name** field and enter the event name.
- 5 Touch the **Location** field and enter the location. Check the date and enter the time you wish your event to start and finish.
- 6 If you wish to add a note to your event, touch the **Description** field and enter the details.
- 7 If you wish to repeat the alarm, set **REPEAT** and set **REMINDERS**, if necessary.
- 8 Touch **Save** to save the event in the calendar.

**NOTE:** Touch and hold a spot on the calendar to quickly save a calendar event on that date. Simply enter the event name and time, then tap Save. You can tap Details and enter more information, or update the event with additional details later.

## Tasks

The Tasks app can be synchronized with your MS Exchange account. You can create and manage your tasks using your tablet or from MS Outlook or MS Office Outlook Web Access.

- 1 From the Home screen, tap **Apps** > **Tasks** .
- 2 Tap the **Add** task icon  (in the upper-right corner of the screen).
- 3 Enter the **Subject**, **DUE DATE**, **DESCRIPTION**, **REPEAT**, and **REMINDER**, as necessary.
- 4 Tap **Save**.

## File Manager

The **File Manager** application allows you to manage files in your internal/external storage.





### To open the File Manager application

- From the Home screen, tap **Apps**  > **File Manager** .

## Voice Recorder

Use the voice recorder to record voice memos or other audio files.

### Recording a sound or voice

- 1 From the Home screen, tap **Apps**  > **Apps** tab > **Voice Recorder** .
- 2 Touch  to begin recording.
- 3 Touch  to end the recording.
- 4 Touch  to listen to the recording.

**NOTE:** Touch  to access your list of recordings. You can listen to the saved recordings. The available recording time may differ from actual recording time.

## Sending the voice recording

- 1 Once you have finished recording, you can send the audio clip by touching .
- 2 Choose from any of the available methods for sharing.

## Task Manager

You can manage your applications using Task Manager. You can easily check the number of applications that are currently running and shut down certain applications.



### Task Manager Options

- Touch **Stop** to stop individual apps.
- Tap **Stop all** to stop all currently running apps.
- Tap the **Menu Key**  to access Help, Sort by, and Settings.



## POLARIS Office 5

POLARIS Office 5 is a professional mobile office solution that lets users conveniently view various types of office documents, including Word, Excel and PowerPoint files, anywhere or anytime, using their mobile devices.

## To create a New Document

- 1 From the Home screen, tap **Apps**  > **Apps** tab > **POLARIS Office 5** .
- 2 Register your email address on the Registration page.

**NOTE:** You can tap Skip to ignore the registration information.

- 3 Tap  to start a new document.
- 4 Tap a document type from the drop-down list, then choose a template.
- 5 Enter contents in the document using the tools at the top of the screen and the on-screen keyboard.
- 6 When you're done working on the document, tap  (in the top left corner of the screen), then tap **Save** and Enter the document name.

## To view and edit a document on your device

You can now easily view and edit a wide variety of file types, including Microsoft Office documents and Adobe PDF, right on their mobile devices. Tap an office document tab at the top of the screen to search for documents on your tablet.

Tap the document that you want to view or edit.

When viewing documents using POLARIS Office 5, the objects and layout remain the same as in the original documents.

To edit it, tap .

## Google+

Use the Google+ app to stay connected with people via Google's social network service.



From the Home screen, tap **Apps**  > **Apps** tab > **Google+** .



**NOTE:** This application may not be available depending on the region or service provider.

## Voice Search

The Voice Search app allows you to search web pages using your voice instead of typing.

- 1 From the Home screen, tap **Apps**  > **Apps** tab > **Voice Search** .
- 2 Say a keyword or phrase when **Speak now** appears on the screen. Select one of the suggested keywords that appear.

**NOTE:** This application may not be available depending on the region or service provider.

## Downloads

Use the Downloads app to see what files have been downloaded.

From the Home screen, tap **Apps**  > **Apps** tab > **Downloads** .

## Box

The Box app makes you easy to access and edit your files, share content and stay connected with your files from anywhere on any device.

### To open the Box application









- From the Home screen, tap **Apps**  > **Apps** tab > **Box** .

# The Web

## Internet

Use this application to browse the Internet. Browser gives you a fast, full-color world of games, music, news, sports, entertainment and much more, right on your tablet wherever you are and whatever you enjoy.

From the Home screen, tap **Apps**  > **Apps** tab > **Internet** .

	Tap to go back one page.
	Tap to go forward one page, to the page you connected to after the current one. This is the opposite of what happens when you touch the <b>Back Key</b>  , which takes you to the previous page.
	Tap to go to the Home page.
	Tap to add a new tab.
	Tap to access your bookmarks.
	Tap touch to run QSlide.
	Tap to close the current tab.
	Tap to refresh or stop the current page.

## Opening a page

- To open a new page, tap .
- To go to another web page, tap the page to view it.

## Searching the web by voice



Tap the web address field, tap , speak a keyword, and then select one of the suggested keywords that appear.

**NOTE:** This feature may not be available depending on the region or service provider.

## Bookmarks



To open a bookmarked web page, tap  on the Browser toolbar and select one.

## History

Tap  on the Browser toolbar and select the **History** tab to open a web page from the list of recently-visited web pages. To clear the history, tap the **Menu Key**  > **Clear all history**.

## Using QSlide

Use this feature to access the Internet without closing the current application.

While viewing content on the Browser, tap . You can then browse other information on your tablet. To view the browser in full screen, tap .

## Chrome

Use Chrome to search for information and browse web pages.

From the Home screen, tap **Apps**  > **Apps** tab > **Chrome** .

**NOTE:** This application may not be available, depending on your region and service provider.

## Viewing web pages

Tap the address field (at the top of the screen), enter a web address or search criteria, and tap **Go** on the keyboard.

## Opening a page

- To go to a new page, tap .
- To go to another web page, tap the page you want to select it.

## Searching the web by voice

Tap the address field, tap , speak a keyword and select one of the suggested keywords that appear.

**NOTE:** This feature may not be available depending on the region or service provider.

## Syncing with other devices

Sync open tabs and bookmarks to use with Chrome on another device when you are logged in with the same Google account.

To view open tabs on other devices, tap the **Menu Key**  > **Other devices**. You must be signed in to the same Google account on all devices. Select a web page to open.

## Adding and Viewing bookmarks

To add bookmarks, tap .

To open a bookmarked web page, tap the **Menu Key**  > **Bookmarks**.

## Chrome Options menu

- **New tab** – Tap to create a new web page tab.
- **New incognito tab** – Tap to create a new incognito tab.
- **Bookmarks** – Displays your bookmarked web pages.
- **Other devices** – Displays your open web pages on other devices.
- **History** – Displays your browsing data (web pages you've visited).
- **Share...** – Allows to share the URL.
- **Print...** – Tap to print the picture. Choose to automatically find a printer on your network, or manually enter one to use.
- **Find in page** – Allows you to search for text on the current web page.
- **Request desktop site** – Checkmark to access the desktop site when you view web pages on your tablet.
- **Settings** – Allows you to change the settings specific to the Chrome app.
- **Help** – Displays information about using the Chrome app on your tablet.

# Settings

## Access the Settings menu

1 From the Home screen, tap **Apps**  > **Apps** tab > **Settings** .

OR

From the Home screen, tap the **Menu Key**  > **System settings**.

2 Select a setting category and select an option.

## WIRELESS NETWORKS

### Wi-Fi

**Wi-Fi** – Turns on Wi-Fi to connect to available Wi-Fi networks.

The list of all of the Wi-Fi networks that have been accessed. Tap one to connect to it.

**NOTE:** Tap Search (at the bottom of the screen) to scan for available Wi-Fi networks.

Tap the Menu key  in the Wi-Fi menu to access the Wi-Fi Options menu:

**WPS Push Button** – Allows you to connect to a secured Wi-Fi network with a WPS button.

**WPS Pin Entry** – Allows you to connect to a secured Wi-Fi network with a WPS PIN.

**Add network** – Allows you to manually enter a new Wi-Fi network.



**Wi-Fi Direct** – Allows direct connection with Wi-Fi devices without any access point.

**Advanced Wi-Fi** – Accesses the following advanced Wi-Fi settings.

**Interactive tutorial** – Displays some useful tutorials for the Wi-Fi function.

#### **TIP! How to obtain the MAC address**

To set up a connection in some wireless networks with MAC filters, you may need to enter the MAC address of your tablet in the router.

You can find the MAC address in the following user interface: From the Home screen, tap **Apps**  > **Settings**  > **Wi-Fi** > **Menu Key**  > **Advanced Wi-Fi** > **MAC address**.

## **Bluetooth**

Turn the Bluetooth wireless feature on or off to use Bluetooth. **ON** allows you to pair and connect to other Bluetooth devices.

Tap the Menu key  in the Bluetooth menu to access the Bluetooth Options menu.

**Edit tablet name** – Changes your tablet name for easy identification when pairing and connecting. Enter your new tablet name, then tap Save.

**Visibility timeout** – Sets the amount of time other Bluetooth devices can see your tablet for pairing and connection. Choose from **2 minutes**, **5 minutes**, **1 hour**, and **Never time out**.

**Show received files** – Displays a list of your Bluetooth received files.

**Interactive tutorial** – Displays some useful tutorials about Bluetooth features.

## Data usage

Displays the data usage.

## More...

Allows you to share folders with other devices via wireless connection.

**Airplane mode** – Checkmark the **Airplane mode** to set on. Activating Airplane mode disables all wireless connections.

**Wireless storage** – You can manage files on your tablet in the computer or copy files to the tablet from the computer without a USB connection. Make sure that the tablet and computer are connected to the same network. Then, enter the web addresses shown on your tablet in the address bar of the browser on your computer.

**Miracast** – Allows you to wirelessly mirror your tablet screen and sound onto a Miracast dongle or TV.

**SmartShare Beam** – Allows you to receive multimedia content via SmartShare Beam from LG phones or tablets.

**Media server** – Allows to share media contents with nearby devices via DLNA.

**VPN** – Displays the list of Virtual Private Networks (VPNs) that you've previously configured. Allows you to add different types of VPNs.

**NOTE:** You must set a lock screen PIN or password before you can use credential storage.



# DEVICE

## Sound

**Sound profile** – Choose the Sound, either Vibrate only or Silent.

**Volumes** – Manage the volume of Notification sound, Touch feedback & system, Music, video, games and other media.

**Notification sound** – Allows you to set your default notification ringtone.

**Touch sounds** – Allows you to set your tablet to play a sound when you touch buttons, icons and other onscreen items that react to your touch.

**Screen lock sound** – Allows you to set your tablet to play a sound when locking and unlocking the screen.

**Vibrate on touch** – Allows you to set the vibration feedback when the tablet screen is touched.

## Display

### Home screen

**Theme** – Sets the screen theme for your device.

**Wallpaper** – Sets the wallpaper to use on your Home screen.

**Screen swipe effect** – Sets the effect when you swipe to change screens.

**Allow Home screen looping** – Checkmark to set the Home screens to scroll continuously, eliminating the need to scroll back in the opposite direction when you reach one end.

**Home backup & restore** – Allows you to backup and restore app and widget configurations and themes.

**Do you know?** – Enable this option to display the help page **Do you know?** onto display an additional homescreen.

**Help** – Displays information about the operation of the Home Screen.

## Lock screen

**Select screen lock** – Set a screen lock type to secure your tablet. Opens a set of screens that guide you through drawing a screen unlock pattern. If you have enabled a Pattern lock type when you turn on your tablet or wake up the screen, you will be asked to draw your unlock pattern to unlock the screen.

**Screen swipe effect** – Sets the screen swipe effect options.

**Weather animation** – Checkmark to show weather animation for current location or primary city set in Weather based on auto data updates.

**Wallpaper** – Sets your Lock screen wallpaper. Select it from **Gallery** or **Wallpaper gallery**.

**Shortcuts** – Allows you to change the shortcuts on the **Swipe** Lock screen.

**Owner info** – Checkmark to set the device owner's name to be displayed on the Lock screen. Tap to enter the text to be displayed as the Owner info.

**Portrait view only** – Checkmark to always display the Lock screen in portrait view.

**Lock timer** – Sets the amount of time before the screen automatically locks after the screen has timed-out.

**Power button instantly locks** – Checkmark to instantly lock the screen when the Power/Lock Key is pressed. This setting overrides the Security lock timer setting.

**Brightness** – Adjust the screen brightness.

**Screen timeout** – Set the time for screen timeout.

**KnockON** – Checkmark to enable KnockON to turn the screen on and off. Quickly double-tap center screen to turn it on. Double-tap the Status Bar, an empty area on the Home screen, or the Lock screen to turn the screen off. For the best results, do not move the tablet while using the KnockON feature.

**Screen-off effect** – Sets the screen-off effect.

**Auto-rotate screen** – Set to switch orientation automatically when you rotate the tablet.

**Daydream** – Tap the Daydream switch to toggle it On or Off. On allows the set screen saver to be displayed when the tablet is sleeping while docked and/or charging. Choose from Clock, Colors, Photo Frame, and Photo Table.

**NOTE:** Charging might be slow while the screen saver is on.

**Font type** – Change the type of display font.

**Font size** – Change the size of the display font.

**Smart screen** – Keep screen on when device detects your eyes looking at the screen.

**Smart video** – Checkmark to pause the video when it doesn't detect your eyes looking at the screen.

**Front touch buttons** – Set the Front Touch Keys displayed at the bottom of all of the screens. Set which ones are displayed, their position on the bar, and what they look like. Select the keys and order, the theme, and the background.

**Motion sensor calibration** – Allows you to improve the accuracy of the tilt and speed of the sensor.

## Storage

**INTERNAL STORAGE** – Displays the total amount of space in the device's memory and lists what type of data is using up space.

**SD CARD** – Displays the total amount of memory space on the microSD card.

## Total space

**Mount/Unmount SD card** – Mounts and unmounts the microSD card from your tablet so that you can access the data stored in it, format the card, or safely remove it. This setting is dimmed if there's no microSD card installed, if you've already unmounted it, or if you've mounted the microSD card on your computer.

**Erase SD card** – Permanently erases everything on the microSD card and prepares it for use with your tablet.

## Battery

**BATTERY INFORMATION** – See how much battery power is used for device activities. The battery level displays in a percentage. The remaining time of use is also displayed.

**Battery percentage on status bar** – Displays the battery percentage on the Status Bar.

**BATTERY SAVER** – Manage the battery for the power saving items. Tap the switch  to turn this feature on. Tap **Battery saver** for the following options.

- **Auto-sync:** Turns off Auto-sync.
- **Wi-Fi:** Turns off Wi-Fi if data is not in use.
- **Bluetooth:** Turns off Bluetooth if not connected.
- **Vibrate on touch:** Turns off touch feedback.
- **Brightness:** Adjust the brightness.
- **Screen timeout:** Adjust the screen timeout.

**Help** – Touch to access some tips for Power saver.

## Apps

Display the list of applications such as currently running or downloaded. Swipe left and right to view one of the three tabs across the top of the screen to view detailed information for **DOWNLOADED**, **RUNNING**, and **ALL** applications.

Tap an entry to view more information, tap **Force stop**, then **OK** to stop it from running.

## Slide Aside

You can use three-finger swipe to save running apps to the left or bring them back to the display.

# PERSONAL

## Accounts & sync

Permits applications to synchronize data in the background, whether or not you are actively working in them. Deselecting this setting can save battery power and lower (but not eliminate) data usage.

## Cloud

Tap **Add account** to use cloud feature.

## Users

Checkmark to set the device owner's name to be displayed on the Lock screen. Tap  to enter the text to be displayed as the Owner info.

**Add user** – Allows you to add new account for tablet and use Multi-user feature.

## Location

### Mode

**High accuracy** – Use GPS and Wi-Fi networks to estimate location.

**Battery saving** – Use Wi-Fi networks to estimate location.

**Device sensors only** – Use GPS to pinpoint your location.

**RECENT LOCATION REQUEST** – Displays apps that have recently requested your location information.

### LOCATION SERVICES

**Google Location Reporting** – Allows you to view your Google location settings.

## Security

**Encrypt tablet** – Allows you to encrypt data on the tablet for security. You will be required to enter a PIN or password to decrypt your tablet each time you power it on.

**Encrypt SD card storage** – Allows you to encrypt data on the MicroSD for security.

**Password typing visible** – Show the last character of the hidden password as you type.

**Tablet administrators** – View or deactivate tablet administrators.

**Unknown sources** – Default setting to install non-Play store applications.

**Verify apps** – Disallow or warn before installation of apps that may cause harm.

**Storage type** – Displays the storage type.

**Trusted credentials** – Display trusted CA certificates.

**Install from storage** – Choose to install encrypted certificates.

**Clear credentials** – Remove all certificates.

## Language & input

Use the Language & input settings to select the language for the text on your tablet and to configure the on-screen keyboard, including words you've added to its dictionary.

## Backup & reset

**Back up my data** – Set to backup your settings and application data to the Google server.

**Backup account** – Set the account to which you want to backup data to.

**Automatic restore** – Set to restore your settings and application data when the applications are reinstalled on your device.

**LG Backup service** – Backs up all information on the device and restores it in the event of data loss or replacement.

**Factory data reset** – Reset your settings to the factory default values and delete all your data. If you reset the tablet this way, you are prompted to re-enter the same information as when you first started Android.

## SYSTEM

### Date & time

Use **Date & time** settings to set how dates will be displayed. You can also use these settings to set your own time and time zone rather than obtaining the current time from the mobile network.

## Accessibility

Use the **Accessibility** settings to configure accessibility plug-ins you have installed on your tablet.

**NOTE:** Requires additional plug-ins to become selectable.

**TalkBack** – Allows you to set up the TalkBack function which assists people with impaired vision by providing verbal feedback. Tap the **TalkBack** switch  at the top right corner of the screen to turn it on. Tap **Settings** at the bottom of the screen to adjust the TalkBack settings.

**Large text** – Checkmark to increase the size of the text.

**Invert colours** – Checkmark to invert colour.

**Colour adjustment** – Allows to display screen with greater colour contrast. Tap the switch  to turn this feature on.

**Touch zoom** – Allows you to zoom in and out by triple-tapping the screen.

**Screen shades** – Set the screen to be shade of black.

**Mono audio** – Checkmark to allow headset sound routed both right and left channel.

**Captions** – Allows to customize caption settings for those with hearing impairments. Tap the switch  to turn this feature on.

**Touch feedback time** – Sets the touch and feedback time. Choose from **Short**, **Medium**, and **Long**.

**Universal touch** – Switch  to toggle between on and off. Universal touch can replace all hardware buttons.

**Auto-rotate screen** – Checkmark to allow the device to rotate the screen depending on the device orientation (portrait or landscape).



**Read passwords** – Checkmark to have verbal confirmation when inputting passwords.

**Accessibility settings shortcut** – Sets quick, easy access to selected features when you triple-tap **Home key**.

**Text-to-speech output** – Text-to-speech output provides audible readout of text, for example, the contents of text messages.

## PC connection

**Select USB connection method** – Set the desired mode: **Charge tablet**, **Media sync (MTP)**, **LG software** or **Send images (PTP)**.

**Ask upon connecting** – Ask in USB connection mode when connecting to a computer.

**Help** – Help for USB connection.

**PC Suite** – Check this to use LG PC Suite with your Wi-Fi connection. Please note that Wi-Fi network should be connected to LG PC Suite via a Wi-Fi connection.

**Help** – Help for LG software.

## Accessory

**Quick Cover** – Activate the Quick Cover to turn on or off automatically.

**USB storage Plug & Pop** – Sets the Plug & Pop feature for USB storage. Checkmark the app panel option to automatically display the app panel when connecting an OTG (On-the-Go) USB cable. Tap **Edit app panel** to change the applications you want to make available.

**Earphone Plug & Pop** – Sets the Plug & Pop feature for earphones. Checkmark the app panel option to automatically display the app panel when connecting an earphone. Tap Edit app panel to change the applications you want to make available.

**Dock Plug & Pop** – Sets the Plug & Pop features for Dock. Checkmark the app panel option to automatically display the app panel when connecting a dock. Tap **Edit app panel** to change the applications you want to make available.

## Printing

Allows you to print the content of certain screens (such as web pages displayed in Chrome) to a printer connected to the same Wi-Fi network as your Android device.

## About tablet

This menu allows you to manage your software updates and view various information relating to your tablet.

**Tablet name** – Allows you to set your tablet name.

**Update Center** – Allows you to check for app and software updates.

**Battery** – Allows you to view battery status, battery level, and battery use information.

**Hardware information** – Allows you to view the model number, IP address, up time, CSN, Wi-Fi MAC address and Bluetooth address.

**Software information** – Allows you to view Android version, kernel version, build number, and software version.

**Legal information** – Allows you to view open source licenses and Google legal information.

# LG Backup

## About backing up and restoring device data

It is recommended that you regularly create and save a backup file on the internal storage, especially before updating any software. Maintaining a current backup file in storage memory may allow you to recover device data if your device is lost, stolen, or corrupted by an unforeseen issue.



This LG Backup application is supported between LG smartphones and tablets, other S/W or OS versions. As a result, when you buy the new LG smartphones and tablets, you can backup the current device data to your new device.

If you have the Backup application preloaded on your smartphones and tablets, you can backup and restore most of your data, including downloaded and pre-installed applications, bookmarks, calendar entries, contacts, home screen settings, and system settings. You may also:

- Perform a manual LG Backup of your device.
- Schedule automatic backups of your device.
- Restore your device data.



**Warning!** To protect against unexpected shutoff during backup or restore operations, due to insufficient battery power, you should always keep your battery fully charged.

## LG Backup your tablet data

- 1 From the Home screen, tap **Apps**  > Apps tab > **LG Backup**  > **Backup**.
- 2 Select the check box you want to backup and select **Next**.
- 3 On the Backup Location screen, touch **Internal storage** or **SD card**, then tap **Start**.
- 4 When all selected files have been backed up, you will see the message **Backup completed**.



## Scheduling automatic backups

You can also program automatic backups for the data on your tablet according to your schedule setting. To do this, complete the following steps:

- 1 From the Home screen, tap **Apps**  > Apps tab > **LG Backup**  > **Scheduled backup**.
- 2 Tap **Backup items** and select the check box next to the item you want to backup.
- 3 Tap **Backup location**, touch **Internal storage** or **SD card**.
- 4 Tap **Backup time** to set repeat interval among **Every day**, **Weekly**, **Every to weeks**, **Monthly** and tap **Done**.
- 5 Tap the switch  to activate automatic backups.

## Restoring tablet data

**NOTE:** All files that are stored on your tablet are deleted before the backup file is restored.

- 1 From the Home screen, tap **Apps**  > **Apps** tab > **LG Backup**  > **File restore & management**.
- 2 On the **Restore** screen, select a backup file that contains the data you wish to restore.
- 3 Select the check box next to the item you wish to restore and select **Next** to restore it to your tablet.

**NOTE:** Please note that your tablet data will be overwritten with the content of your backup.

- 4 If the backup file is encrypted, type the password that you created to encrypt it.
- 5 When all selected files have been restored, the tablet will automatically be restart.

**NOTE:** You can set Enable encryption to encrypt your backup files for extra protection.

# Tablet software update

## Tablet software update

This feature allows you to update the firmware of your tablet to the latest version conveniently from the internet without the need to visit a service center. For more information on how to use this function, please visit: <http://www.lg.com>

As the tablet firmware update requires the user's full attention for the duration of the update process, please make sure to check all instructions and notes that appear at each step before proceeding. Please note that removing the USB cable or battery during the upgrade may seriously damage your tablet.

## LG Tablet Software update via Over-the-Air (OTA)

This feature allows you to update the firmware of your tablet to the newer version conveniently via OTA without connecting the USB data cable. This feature is only available if and when LG makes the newer version of the firmware available for your device. First, you can check the software version on your tablet:

From the Home screen, tap the **Menu Key**  > **System settings** > **About tablet** > **Software information**.

To perform the tablet software update, from the Home screen, tap the **Menu Key**  > **System settings** > **About tablet** > **Update Center** > **Software Update** > **Check now for update**.

**NOTE:** LG reserves the right to make firmware updates available only for selected models at its own discretion and does not guarantee the availability of the newer version of the firmware for all tablet models.

**NOTE:** Your personal data—including information about your Google account and any other accounts, your system/application data and settings, any downloaded applications and your DRM licence —might be lost in the process of updating your device's software. Therefore, LG recommends that you back up your personal data before updating your tablet's software. LG does not take responsibility for any loss of personal data.

# Accessories

These accessories are available for use with the your tablet. **(Items described below may be optional.)**

**Travel adaptor**

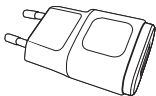

**Data cable**

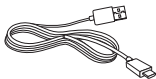

**Quick Start Guide**



## **NOTE:**

- Always use genuine LG accessories. Failure to do this may void your warranty.
- Accessories may vary in different regions.



# Troubleshooting

This chapter lists some problems you might encounter when using your tablet. Some problems require you to call your service provider, but most are easy to fix yourself.

Message	Possible causes	Possible corrective measures
No applications can be set	Not supported by service provider or registration required.	Contact your service provider.
Charging error	Battery is not charged.	Charge battery.
	Outside temperature is too hot or cold.	Make sure tablet is charging at a normal temperature.
	Contact problem	Check the charger and its connection to the tablet.
	No voltage	Plug the charger into a different socket.
	Charger defective	Replace the charger.
	Wrong charger	Use only original LG accessories.
Impossible to receive / send photos	Memory full	Delete some images from your tablet.

Message	Possible causes	Possible corrective measures
Files do not open	Unsupported file format	Check the supported file formats.
No sound	Vibration mode	Check the settings status in the sound menu to make sure you are not in vibration or silent mode.

### **Ukraine Restriction of Hazardous Substances**

The equipment complies with requirements of the Technical Regulation, in terms of restrictions for the use of certain dangerous substances in electrical and electronic equipment.

**Wi-Fi (беспроводная локальная сеть)**

Данное оборудование разрешено к эксплуатации во всех странах Европы.  
Диапазон 5150 - 5350 МГц предназначен для использования только в помещении.

**Wi-Fi (WLAN)**

Цим пристроєм можна користуватися в усіх країнах Європи.  
Діапазон 5150–5350 МГц можна використовувати лише в приміщеннях.

**Wi-Fi (WLAN)**

Бұл жабдықты барлық Еуропалық елдерде пайдалануға болады.  
5150 - 5350 МГц жолақ тек үй ішіндегі қолданысқа шектелген.

**Wi-Fi (WLAN)**

This equipment may be operated in all European countries.  
The 5150 - 5350 MHz band is restricted to indoor use only.

### **Служба поддержки клиентов**

Уважаемый потребитель! Если Вас интересует информация, связанная с приобретением продукции, характеристиками и эксплуатацией техники, а также сервисным обслуживанием, просим Вас обращаться в

### **Службу поддержки клиентов.**

	<b>Телефон</b>	<b>Режим работы</b>	<b>Интернет</b>
Россия	8-800-200-7676	Круглосуточно	<a href="http://www.lg.com">http://www.lg.com</a>
Беларусь	8-820-0071-1111		
Украина	0-800-303-000	8:00 - 21:00 (Пн.-Пт.) 8:30 - 18:30 (Суб., Вс.)	
Moldova	00-800-0081-0005 Doar de pe telefoane fixe	Permanent	
Казахстан	8-8000-805-805	9:00 - 20:00 (Пн.-Пят.)	
	2255 (для мобильных телефонов)	9:00 - 18:00 (Суб., Вс.)	
Кыргызстан	8-0000-710-005	Круглосуточно	
Узбекистан	8-800-120-2222	9:00 - 18:30 (Пн.-Пят.) 9:00 - 15:00 (Суб.)	

**Все звонки бесплатные**

Всі дзвінки зі стаціонарних телефонів безкоштовні



**CE0168!**