INTENSO TAB 724

V1.2

Kurze Bedienungsanleitung TAB 724



1.) Inhaltsverzeichnis

1.) Inhaltsverzeichnis	1
2.) Packungsinhalt	1
3.) Hinweise	2
4.) Geräteüberblick	3
5.) Einschalten des Gerätes / Laden des Akkus	3
6.) Nutzung einer Micro SD/SDHC Karte	3
7.) Der Startbildschirm	4
Ansicht	4
Entsperren des Displays	4
Statusleiste	5
8.) Anwendungsübersicht	5
9.) Nutzung der virtuellen Tastatur	5
Eingabe von Sonderzeichen	5
10.) WIFI	6
Automatische Verbindung	6
11.) AppCenter	6
12.) Eingeschränkte Garantiebedingungen	7
13.) Technische Daten	7
14.) Entsorgung von Elektro-Altgeräten	7
EG Konformitätserklärung	8

Vielen Dank, dass Sie sich für den Erwerb dieses Produktes entschieden haben!

Dieses Handbuch ist nur die Kurzanleitung und enthält nicht alle Funktionen Ihres Gerätes. Die ausführliche Anleitung finden Sie als PDF Datei auf dem Gerät und unter www.intenso.de als Download. Für die Nutzung von Anwendungen die von Drittanbietern stammen, kontaktieren Sie bitte den Anbieter. Bitte beachten Sie, dass alle Angaben ohne vorherige Ankündigung geändert werden können. Aktuelle Informationen finden Sie ebenfalls unter www.intenso.de

Markenzeichen

Google™, das Google™-Logo und Android™ sind Marken™ von Google™. Alle anderen Produkt- oder Servicenamen sind Eigentum ihrer jeweiligen Inhaber.

2.) Packungsinhalt

Bitte **überprüfen** Sie den **Packungsinhalt** auf **Vollständigkeit**:

- TAB 724
- Stereo-Kopfhörer
- USB Kabel
- Netzteil 5V 2.0A
- Bedienungsanleitung

3.) Hinweise

- Vermeiden Sie einen harten Aufprall des Gerätes. Legen Sie es nicht auf schräge Flächen, um einen Sturz des Gerätes zu vermeiden.
- Verwenden Sie das Gerät nicht in extrem kalten, heißen, feuchten oder staubigen Gebieten. Setzen Sie es ebenfalls keinen direkten Sonnenstrahlen aus.
- Vermeiden Sie die Nutzung auf sandigen Plätzen.
- Verwenden Sie das Gerät nicht in explosionsgefährdeten Umgebungen, wie zum Beispiel an den Zapfsäulen einer Tankstelle.
- Vermeiden Sie die Benutzung auf Kissen, Sofas oder anderen Gegenständen, die eine Wärmeentwicklung unterstützen, da die Gefahr einer Überhitzung des Gerätes besteht.
- Führen Sie häufiger Datensicherungen durch, um einen möglichen Datenverlust zu vermeiden. Wir sind nicht haftbar für einen eventuellen Datenverlust.
- Trennen Sie die Verbindung nicht, wenn Daten übertragen werden oder das Gerät formatiert wird. Dies kann zu Datenverlust führen.
- Bilder und Filme können durch Rechte Dritter geschützt sein. Das Abspielen ohne Lizenz kann Copyright Rechte verletzen.
- Vermeiden Sie das Benutzen in stark magnetisierten Feldern.
- Schützen Sie das Gerät vor Nässe. Wenn Feuchtigkeit in das Gerät eintritt, schalten Sie es bitte unverzüglich aus, danach säubern und trocknen Sie bitte das Gerät.
- Verwenden Sie bitte keine chemischen Lösungen, um das Gerät zu säubern. Hier bitte nur ein trockenes Tuch verwenden.
- Keine offenen Flammen, beispielsweise angezündete Kerzen, in die Nähe oder auf dem Gerät platzieren.
- Wir sind nicht haftbar für Schäden bei einer Fehlfunktion, für Datenverlust, fehlerhafter Handhabung, eigenhändiger Reparatur des Geräts oder Wechseln des Akkus.
- Sollte das Gerät einmal nicht auf Ihre Eingaben reagieren, benutzen Sie bitte den Reset-Knopf auf der Rückseite des Gerätes, um es neu zu starten.
- Bei Nichtverwendung trennen Sie bitte das Netzteil von der Stromversorgung.
- Die Steckdose muss sich in der Nähe des Gerätes befinden und leicht zugänglich sein.
- Betreiben Sie den Netzadapter nur an geerdeten Steckdosen mit AC 100-240V~, 50/60 Hz. Wenn Sie sich der Stromversorgung am Aufstellungsort nicht sicher sind, fragen Sie beim betreffenden Energieversorger nach.
- Benutzen Sie nur das beiliegende Netzadapter- und Netzanschlusskabel.
- Um die Stromversorgung zu Ihrem Gerät zu unterbrechen, ziehen Sie das Netzteil aus der Steckdose. Halten Sie beim Abziehen immer das Netzteil selbst fest. Ziehen Sie nie an der Leitung.
- Öffnen Sie nicht das Gehäuse des Netzadapters. Bei geöffnetem Gehäuse besteht Lebensgefahr durch elektrischen Schlag. Es enthält keine zu wartenden Teile.
- Bei längerer Nichtverwendung entlädt sich der Akku des Gerätes langsam. Vor der Wiederverwendung muss dieser erneut aufgeladen werden.
- Bitte beachten Sie die umweltgerechte Entsorgung des Gerätes oder des Akkus.
- Bitte zerlegen Sie das Gerät nicht in Einzelteile, und versuchen Sie bitte nicht, es selbst zu reparieren, da die Garantie in diesem Fall erlischt.
- Nutzen Sie das Gerät nicht an Orten, wo die Nutzung von Mobilgeräten verboten ist. Nutzen Sie das Gerät nicht in der Nähe anderer elektronischer Geräte, da es durch die Hochfrequenzsignale zu Störungen kommen kann.
- Nutzen Sie das Gerät nicht in der Nähe eines Schrittmachers, in einem Krankenhaus oder in der Nähe medizinischer Geräte, da es durch die Hochfrequenzsignale zu Störungen kommen kann. Halten Sie mindestens 15cm Abstand von einem Schrittmacher. Wenden Sie sich bitte an den Hersteller dieser Geräte, um Informationen über die gemeinsame Nutzung zu erhalten.
- Bitte beachten Sie, dass eine dauerhaft hohe Lautstärke zu bleibenden Hörschäden führen kann. Um ein mögliches Gesundheitsrisiko durch zu hohe Lautstärke zu vermeiden, empfehlen wir Ihnen nur die beigefügten Kopfhörer zu verwenden.
- Aus Gründen der Verkehrssicherheit darf das Gerät während der Fahrt nicht vom Fahrzeugführer selbst bedient werden.

4.) Geräteüberblick

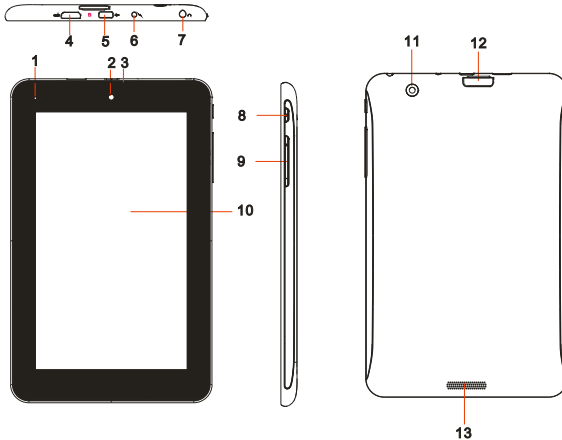

1. **Ladeindikator:** Rot, während des Ladevorgangs - Gelb, wenn vollständig geladen.
2. **Front Kamera**
3. **Integriertes Mikrophon**
4. **HDMI**
5. **Micro-USB Buchse**
6. **DC 5V 2A Eingang**
7. **3.5mm Kopfhörerbuchse**

8. **Ein / Aus Taste:** Lange drücken, um das Gerät auszuschalten; kurz drücken, um das Display aus dem Ruhemodus zu reaktivieren.
9. **Lautstärke + / -**
10. **Display**
11. **Rückseitige Kamera**
12. **Micro-SD Kartenslot**
13. **Lautsprecher**

5.) Einschalten des Gerätes / Laden des Akkus

Bitte **laden** Sie den **Akku** des Gerätes **vor** der **ersten Benutzung vollständig** auf. **Verbinden** Sie dazu das beiliegende **Netzteil** mit dem **Gerät** und einer **Steckdose**. Das **vollständige Laden** dauert ca. **5 Stunden**. Der **Ladezustand** wird an der **vorderen, linken Seite** des Gerätes angezeigt. Die **LED** leuchtet **während des Aufladens Rot** und **wechselt zu Gelb**, wenn der **Akku vollständig geladen** ist.

6.) Nutzung einer Micro SD/SDHC Karte

Dieses Gerät kann Daten **direkt** von einer **Micro SD/SDHC Karte** lesen.



Um eine **Micro SD/SDHC Karte** zu nutzen, stecken Sie bitte die Karte in das dafür vorgesehene **Fach** auf der **Unterseite des Gerätes (12)**. Nutzen Sie den **vorinstallierten Explorer**, um auf die auf der **Speicherkarte** vorhandenen **Daten** zuzugreifen. Bitte wählen Sie hierzu im **Explorer** das **Verzeichnis „SD Card“** aus.

7.) Der Startbildschirm

Ansicht



Entsperren des Displays

Wird der Touchscreen **zwei Minuten lang nicht bedient**, wechselt das Gerät in den **Standby Modus**. Drücken Sie **kurz die Ein / Aus Taste**, um in den **aktiven Modus** zu wechseln. Das **Display** ist zum **Schutz vor ungewünschten Eingaben** gesperrt. Berühren Sie das **geschlossene Schloss**  auf dem Display und **halten** Sie dieses **gedrückt**. **Ziehen** Sie nun das **Schloss** auf das soeben erschienene **geöffnete Schloss**  und **lösen** Sie dann Ihren Finger vom **Display**. Der **Bildschirm** ist nun **entsperrt**.

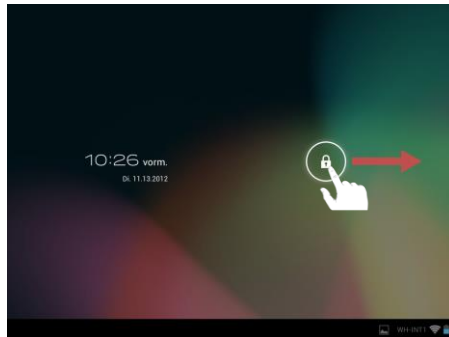

Ziehen Sie das Schloss Symbol mit Ihrem Finger in Pfeilrichtung

Hinweis: Ziehen Sie das Schloss Symbol zum erscheinenden **Kamera Symbol**, um **direkt die Kameraanwendung** zu öffnen.

Statusleiste

Die **Statusleiste** finden Sie im **unteren Bereich** des **Startbildschirms**. Sie besitzt folgende **Funktionalität**:



Sie erhalten Informationen über:

- die **zuletzt genutzten Programme**
- die **Signalstärke** der aktuellen WLAN Verbindung
- die aktuelle **Uhrzeit**
- den aktuellen **Batterieladestand**

Sie können folgende Funktionen ausführen:

- **Startbildschirm** aufrufen
- im jeweilig aufgerufenem Menü einen **Schritt zurückgehen**
- die zuletzt genutzten Programme aufrufen

8.) Anwendungsübersicht



Tippen Sie auf dieses Symbol, um die Anwendungsübersicht zu öffnen. Hier werden Ihnen alle auf dem Gerät installierten Anwendungen angezeigt. Durch Tippen auf das dazugehörige Symbol können Sie die gewünschte Anwendung direkt starten.

9.) Nutzung der virtuellen Tastatur

Tippen Sie auf das **Eingabefeld** zum Öffnen der **virtuellen Tastatur**. Sie können nun **Texte eingeben** oder **Internetseiten aufrufen**.



- a. Caps Lock (Groß- und Kleinschreibung)
- b. Rücksprungtaste
- c. Aufruf des Menüs für die Nummern, Zeichen und Sonderzeichen Eingabe
- d. Space Taste (Leerzeicheneingabe)
- e. Enter (Bestätigung Ihrer Eingabe)

Eingabe von Sonderzeichen

Um ein **Sonderzeichen** wie etwa „ä“ einzugeben, tippen Sie **lange** mit Ihrem **Finger** auf die Taste „a“ um das **Sonderzeichenmenü** aufzurufen. Hier können Sie nun den Buchstaben „ä“ auswählen“.

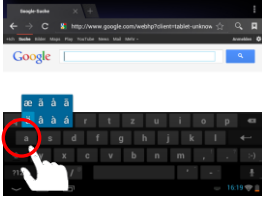

Tippen Sie lange auf die Taste "a"

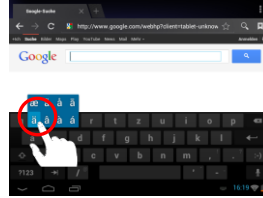

Wählen Sie aus dem Sonderzeichenmenü den gewünschten Buchstaben aus, indem Sie mit dem Finger auf der Tastatur an die gewünschte Stelle gleiten.

10.) WIFI

Um das Gerät **mit dem Internet** zu verbinden, benötigen Sie eine **WLAN Verbindung**. Um diese herzustellen, tippen Sie bitte auf das **WIFI Icon** auf dem **Startbildschirm**, oder öffnen Sie in den **Einstellungen** die **WLAN Einstellungen**.

Hinweis: Bitte beachten Sie, dass sich ein **WLAN Netz** in Reichweite ihrer aktuellen Position befinden muss.

Automatische Verbindung

Öffnen Sie über das **WIFI Icon** oder über die **Einstellungen** die **WLAN** Einstellungen. Hier können Sie die **WLAN Funktion** ganz einfach **aktivieren** oder **deaktivieren**. Schieben Sie den **virtuellen Schalter** einfach aus der **Position „An“** nach links, um die **WLAN Funktion** zu **deaktivieren**. Die Anzeige **wechselt** nun zu „Aus“.

Um die **deaktivierte WLAN Funktion** wieder zu **aktivieren**, schieben Sie den **virtuellen Schalter** einfach nach rechts.

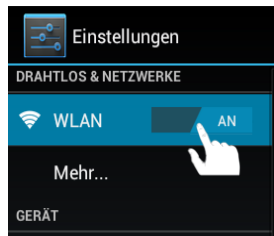

11.) AppCenter

Auf dem Gerät ist das **AndroidPIT App Center** bereits vorinstalliert. Hier finden Sie verschiedene **Apps**, **Testberichte**, **einen Blog** und ein **Forum**.

Für weitere Hinweise oder Hilfe zur Nutzung des **App Centers** besuchen Sie bitte die **Homepage** des **Anbieters** unter **www.androidpit.de**.

Hinweis: Für diese Funktion ist eine **WLAN Verbindung** zum Internet **erforderlich**.

12.) Eingeschränkte Garantiebedingungen

Die Garantie deckt nur den Ersatz dieses Intenso Produkts ab. Die Garantie gilt nicht für normale Verschleißerscheinungen, die sich aus fehlerhaftem, unsachgemäßem Gebrauch, Nachlässigkeit, Unfall, Inkompatibilität, oder aus mangelhafter Leistung einer bestimmten Computer Hardware oder Computer Software ergeben.

Es besteht kein Garantieanspruch bei Nichteinhaltung der Intenso Bedienungsanleitung sowie bei unsachgemäßer Montage, Gebrauch oder bei Defekten durch andere Geräte.

Wird das Produkt Erschütterungen, elektrostatischer Entladungen, Wärme- oder Feuchtigkeitseinwirkungen jenseits der Produktspezifikationen ausgesetzt, besteht kein Garantieanspruch.

Intenso haftet nicht für Datenverluste oder jegliche, auftretende Begleitschäden oder Folgeschäden, für die Verletzung der Garantiebedingungen oder für sonstige Schäden, gleich welche Ursache zugrunde liegt.

Dieses Produkt ist nicht für eine kommerzielle Nutzung oder für medizinische und spezielle Anwendungen vorgesehen, in denen der Ausfall des Produktes Verletzungen, Todesfälle oder erhebliche Sachschäden verursachen kann.

13.) Technische Daten

CPU	1.6 GHz Dualcore based on Cortex A9
Arbeitsspeicher	1 GB DDR 3
Betriebssystem	Android 4.1.1
Kompatible Betriebssysteme	Windows XP / Vista / 7 / 8 / Linux 2,4 und höher / Mac 10.6 und höher
Anschlussmöglichkeiten	Kopfhörer, Micro SD (SDHC), micro USB, HDMI
WLAN	WiFi (802.11 b/g/n)
G-Sensor	360 Grad Rotation
E-Book	PDF / EPUB / TXT / PDB / RTF
Photo Format	JPEG, BMP, GIF, PNG
Audio Format	MP3, WMA, WAV, OGG, FLAC, APE
Video Format	MPEG1, MPEG 4, FLV
Display	7" Display, 1024 x 600 Pixel
Kamera	0,3 MP Front Kamera, 2 MP Rückseiten Kamera
SNR	>= 75 dB
Frequenzbereich	20 Hz – 20 KHz
Netzteil	(V) AC Adapter (Ktec KSAS0100500200HE): AC Input 100-240V ~ 50/60Hz, DC Output 5V / 2A
Interne Batterie	Wiederaufladbarer Lithium-Ionen Polymer Akku

14.) Entsorgung von Elektro-Altgeräten

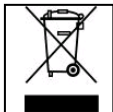

Die mit diesem Symbol gekennzeichneten Geräte unterliegen der europäischen Richtlinie 2002/96/EC.

Alle Elektro- und Elektroaltgeräte müssen getrennt vom Hausmüll über die dafür vorgesehenen staatlichen Stellen entsorgt werden.

Mit der ordnungsgemäßen Entsorgung von Elektro-Altgeräten vermeiden Sie Umweltschäden.

(Intenso)®

49377 Vechta
Germany
www.intenso.de



EG Konformitätserklärung

Wir, die Intenso GmbH,
mit Sitz in der Diepholzerstr. 15 in 49377 Vechta, Deutschland

erklären auf eigene Verantwortung, dass das Produkt:

Modell: 7" Intenso TAB724 (Artikel Nr. 5509853)
Beschreibung: Tablet-Computer

auf das sich diese Erklärung bezieht, mit den folgenden Richtlinien und Normen konform ist:

R&TTE Richtlinie 1999/5/EG

- EN 301 489-1 V1.9.2
- EN 301 489-17 V2.1.1
- EN 300 328 V1.7.1 : 2006-10
- EN 55022:2010 (Class B)
- EN 55024:2010
- EN 61000-3-2:2006+A1 :2009+A2 :2009 (Class D)
- EN 61000-3-3:2008

Niederspannungsrichtlinie 2006/95/EG

- EN 60950-1:2006+A11:2009+A1:2010+A12:2011+A12:Berichtigung 2012

Öko-Design Richtlinie 2009/125/EG

- 1275/2008
- 278/2009

ROHS Richtlinie 2011/65/EU

Die auf das oben angeführte Gerät bezogenen technischen Unterlagen sind an folgender Stelle hinterlegt:

Intenso GmbH
Diepholzerstr. 15, 49377 Vechta, Deutschland

Autorisierte Person:

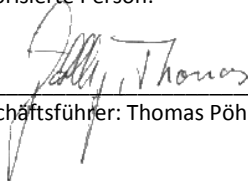

Geschäftsführer: Thomas Pöhlking

(Intenso) GARANTIEBEDINGUNGEN



Sehr geehrte Intenso-Kundin, sehr geehrter Intenso-Kunde,

vielen Dank, Sie haben sich für ein hochwertiges Intenso Produkt entschieden. Alle Intenso Produkte unterliegen ständigen Qualitätsprüfungen und selbstverständlich gilt die gesetzliche Gewährleistungszeit ab Kaufdatum. Bitte bewahren Sie deshalb den Kassenbon als Kaufnachweis auf.

Garantiebedingungen

Die Garantieleistung gilt nur für Material- und Produktionsfehler. Intenso GmbH haftet nicht für den Verlust von Daten auf eingesandten Geräten. Die unentgeltliche Garantieleistung bezieht sich auf die Reparatur oder den Austausch mangelhafter Teile. Bitte haben Sie Verständnis, dass wir keine Garantieleistungen erbringen können bei z.B.:

- missbräuchlicher oder unsachgemäßer Behandlung, Installation oder Anwendung
- Beschädigungen, Kratzer oder Abnutzung
- Veränderungen, Eingriffen oder Reparaturen durch Dritte
- Schäden durch höhere Gewalt oder Transport

Ihre Intenso GmbH

REKLAMATIONSABLAUF

Im Fall einer Reklamation gehen Sie bitte wie folgt vor:

1. Es werden nur Rücksendungen mit vollständigem Zubehör und Kassenbon akzeptiert.
2. Weiterhin ist eine RMA Nummer für Rücksendungen zwingende Voraussetzung. Diese RMA-Nummer können Sie per Email oder über die Service-Hotline anfordern.
3. Bitte verpacken Sie das Produkt inklusive des gesamten Zubehörs und Kassenbon transportsicher. Das Paket muss ausreichend frankiert sein.
4. Bitte bringen Sie die RMA-Nummer deutlich sichtbar außen auf dem Paket an.

Bitte an folgende Service-Adresse schicken:

INTENSO GMBH
Service Center (Ihre RMA-Nr.)

Kopernikusstraße 12-14
D-49377 Vechta

Service Hotline: +49 (0) 900 – 1 50 40 30
(0,39 € / min. aus dem deutschen Festnetz.
Mobilfunkpreise können abweichen.)
Email: support@intenso.de
Internet: www.intenso.de

Short User Manual TAB 724



1.) Contents

1.) Contents	1
2.) Package contents	1
3.) Notes	2
4.) Device overview	3
5.) Charging the battery	3
6.) Using a Micro SD/SDHC Card	3
7.) Home Screen	4
View	4
Unlocking the screen	4
Status bar	4
8.) Applications overview	5
9.) Using the virtual keyboard	5
Special character input	5
10.) WIFI	6
Automatic connection	6
11.) App Center	6
12.) Limited Warranty Terms	6
13.) Technical Data	7
14.) Disposal of Used Electronic Equipment	7
EC Declaration of Conformity	8

Thank you very much for your decision to purchase this product!

These short instructions do not include all functions of your equipment. You can find the detailed instruction manual as PDF file on your equipment or on the website www.intenso.de as download.

To use applications created by third suppliers, please get in touch with the respective supplier. Please consider that all indications can be modified without previous communication. You can also find the actual information on the website www.intenso.de

Trademarks

Google™, the Google™ logo and Android™ are trademarks of Google™. All other product or service names are the property of their respective owners.

2.) Package contents

Please **check** if the **contents are complete**:

- TAB 724
- Stereo headphones
- USB cable
- Power supply 5V 2.0A
- User Manual

3.) Notes

- Avoid hard impacts to the device. Do not place it on inclined surfaces to prevent the device from falling down.
- Do not use the device in extremely cold, hot, humid or dusty areas; also do not expose to direct sunlight.
- Do not use it on sandy places.
- Do not use it in hazardous environments, such as fuelling pumps at petrol stations.
- Avoid using it on cushions, sofas or other objects that foster heat generation, due to the risk of overheating.
- Perform frequent data backups to avoid potential data loss. We are not liable for any loss of data.
- Do not disconnect when data is being transferred or the device formatted. This can cause data loss.
- Images and movies can be protected by third-party rights. Playing without a license can violate copyrights.
- Avoid use in highly magnetic fields.
- Protect the unit from moisture. Should moisture enter the unit, please turn it off immediately, clean it and dry the unit.
- Please do not use chemical solvents to clean the device. Use only a dry cloth.
- Do not place open flames, such as lighted candles, near or on the device.
- We are not liable for damages caused by malfunctions, data losses, incorrect handling, own repairs to the device or changing of the batteries.
- Should the device not respond to your requests, please restart the device by pressing the reset button on the back of it.
- When not in use, please disconnect the mains adaptor from the power supply.
- The outlet must be near the equipment and easily accessible.
- Only use the AC adapter with grounded outlets with AC 100-240V, 50/60 Hz. If you are not sure about the power supply at installation site, please ask the relevant energy services.
- Use only the included AC adapter and power cord.
- To interrupt the power supply to your unit, unplug the AC adapter from the outlet. Always hold the adapter firmly when disconnecting the power supply. Never pull on the line.
- Do not open the housing of the power adapter. With open housing, there is danger of electrical shock. It contains no user-serviceable parts.
- When not in use, the battery of the device discharges slowly. Prior to reuse it must be recharged.
- Please observe environmentally sound disposal of the device and the battery.
- Please do not disassemble into parts or try to repair it yourself because in these cases the warranty expires.
- Do not use the device in places where the use of mobile devices is prohibited. Do not use the device in the vicinity of other electronic devices because the high-frequency signals can cause interferences.
- Do not use it near a pacemaker, in a hospital or near medical equipment, because the high-frequency signals may cause interferences. Keep a distance of at least 15 cm from a pacemaker. Please contact the manufacturer of these devices to obtain information about joint use.
- If you use earphones or headsets on full blast you could cause a durable damage to your hearing. Please consider that a continuously high volume can cause permanent hearing damage. To avoid an eventual health risk caused by too high volume, we recommend you to use the included headsets.
- For reasons of traffic safety, the device may not be operated by the driver himself while driving.

4.) Device overview

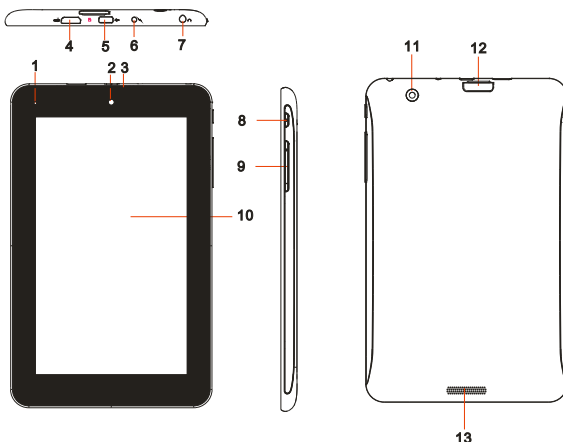

1. **Charge indicator:** red during the charging process – yellow if completely loaded.
2. **Front Camera**
3. **Built-in microphone**
4. **HDMI**
5. **Micro USB Socket**
6. **DC 5V 2A input**
7. **3.5mm headphone jack**

8. **On / Off button:** Press and hold to turn the unit off, press briefly to switch between standby and active mode.
9. **Volume + / -**
10. **Display**
11. **Back camera**
12. **Micro SD Card slot**
13. **Integrated speaker**

5.) Charging the battery

Fully charge the battery of the device **before using it for the first time**. To this end connect the supplied power cable with the device and a socket. The complete charging process takes about **5 hours**. The charging status is displayed at the front left side of the device. The LED lights up **Red during the charging process**, and changes to **Yellow** as soon as the battery is fully charged.

6.) Using a Micro SD/SDHC Card

This device is able to read data **directly** from a **Micro SD/SDHC memory card**.



In order to use a **Micro SD/SDHC** memory card, slide the card into the opening provided at the **bottom of the device (12)**. Use the **pre-installed Explorer (more information is to be found in the extensive operating instructions)**, to be able to access the data provided on the memory card. For this, please select the “SD Card” in the index of the Explorer.

7.) Home Screen

View



Unlocking the screen

If the touchscreen is **not used for two minutes**, the device changes into **standby mode**. Press the **on/off button** for a short time to return to the **active mode**. The locked display is **protecting against undesired input**. Touch the **closed lock**  on the display and keep it **pressed**. Draw the lock now to the **open lock**  just appearing on the display and **release** your finger from the **display**. The screen is now **unlocked**.



Drag the lock icon with your finger in the direction of the arrow

Advice: Draw the lock symbol to the appearing **camera symbol** to open the **camera application** directly.

Status bar

The **status bar** is to be found in the **lower section** of the **starting screen**. It has the following **functions**:



Here you will receive information on:

- the **last used programmes**
- the **signal strength** of the present WIFI connection
- the **time**
- the present **status of the battery**

You can carry out the following functions:

- Call up the **starting screen**
- **Go back one step** in the relevant called up menu
- Call up the **last used programmes**

8.) Applications overview



Tap this icon to open the application overview. Here all applications installed on the device will be displayed. You can start any application by tapping the corresponding icon.

9.) Using the virtual keyboard

Tap the **box** to open the **virtual keyboard**. You can now **enter text** or **websites**.



- a. Caps lock (case sensitive)
- b. Return button
- c. Calling up the menu for numbers, characters and special character input
- d. Space bar (no character input)
- e. Go (confirmation of your input)

Special character input

To insert a **special character** such as "ä", tap long with your **finger** on the key "a" to access the **special character menu**. Now you can select the letter "ä" here.

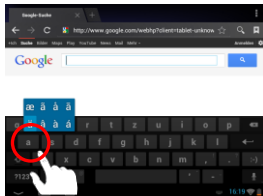

Tap long on the "a" key

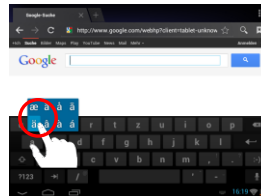

Choose from the special characters menu the desired letter, by gliding your finger on the keyboard to the desired location.

10.) WIFI

To connect your device **with the internet**, you require a **WIFI connection**. In order to establish this, touch the **WIFI icon** on the **starting screen**, or open the **WIFI setting** within **Settings**.

Note: Please note that a wireless network must be located within the range of your current location.

Automatic connection

Open the **WIFI settings** via the **WIFI icon** or via **Settings**. Here you can quite simply **activate** or **deactivate** the **WIFI** function. Simply slide the **virtual key** from its **position** “on” to the left to **deactivate** the **WIFI** function. The display **changes** to “off”.

To **activate** the **deactivated WIFI function** again, just slide the **virtual key** to the right.

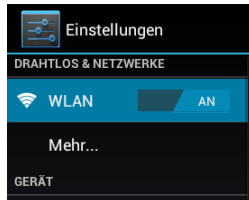

11.) App Center

The **AndroidPIT App Center** is already installed on the device. Here you will find various **apps**, **reviews**, **a blog** and **a forum**.

For further information or assistance on use of the **App Center**, please visit the **homepage** of the **provider** under **www.androidpit.de**.

Note: For this function, a wireless Internet connection is necessary.

12.) Limited Warranty Terms

The warranty covers only the replacement of this Intenso product. The warranty does not cover normal wear and tear resulting from faulty, improper use, negligence, accident, incompatibility, or poor performance of specific computer hardware or computer software.

There is no warranty in the case of non-compliance with the Intenso user manual, improper installation, use, or defects caused by other equipment.

Warranty is also excluded if the product is subjected to the effects of vibration, electrostatic discharge, heat or moisture beyond the product specifications.

Intenso is not liable for data loss or any collateral damage, or consequential damages, for breach of warranty or for any other damage, whatever the underlying cause.

This product is not intended for commercial use or for medical and special applications in which the failure of the product may cause injury, death or substantial property damage.

13.) Technical Data

CPU	1.6 GHz Dualcore based on Cortex A9
Main memory	1 GB DDR 3
Operating system	Android 4.1.1
Compatible operating systems	Windows XP / Vista / 7 / 8 / Linux 2.4 and higher / Mac 10.6 and higher
Connection options	Headphone, Micro SD (SDHC), micro USB, HDMI
Wireless	WiFi (802.11 b/g/n)
G-Sensor	360 degree rotation
E-Book	PDF / EPUB / TXT / PDB / RTF
Photo format	JPEG, BMP, GIF, PNG
Audio format	MP3, WMA, WAV, OGG, FLAC, APE
Video format	MPEG1, MPEG 4, FLV
Display	7" Display, 1024 x 600 Pixel
Camera	0,3 MP front camera, 2 MP back camera
SNR	>= 75 dB
Frequency range	20 Hz – 20 KHz
Power Supply	(V) AC adapter (Ktec KSAS0100500200HE): AC input 100-240V~50/60Hz, DC output 5V / 2A
Internal Battery	Rechargeable lithium-ion polymer battery

14.) Disposal of Used Electronic Equipment

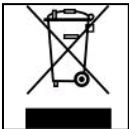

Equipment marked with this symbol is subject to the European Directive 2002/96/EC.

All electrical devices and used electrical equipment must be disposed of separately from household waste over the appropriate government agencies.

Proper disposal of old electronic equipment helps avoid environmental damage.

(Intenso)[®]

49377 Vechta
Germany
www.intenso.de



EC Declaration of Conformity

We, the company Intenso GmbH,
with headquarters located at:
Diepholzerstr. 15 in 49377 Vechta, Germany

Declare under our sole responsibility that the product:

Model: 7" TAB 724 (item no. 5509853)
Description: Tablet computer

is in conformity with the provisions of the following Council Directives:

Directive R&TTE 1999/5/CE

- EN 301 489-1 V1.9.2
- EN 301 489-17 V2.1.1
- EN 300 328 V1.7.1 : 2006-10
- EN 55022:2010 (Class B)
- EN 55024:2010
- EN 61000-3-2:2006+A1 :2009+A2 :2009 (Class D)
- EN 61000-3-3:2008

Low Voltage Directive 2006/95/EC

- EN 60950-1:2006+A11:2009+A1:2010+A12:2011+A12: correction 2012

Ecodesign Directive 2009/125/EC

- 1275/2008
- 278/2009

ROHS Richtlinie 2011/65/EU

The technical documents related to the device mentioned above have been deposited at:

Intenso GmbH
Diepholzerstr. 15, 49377 Vechta, Germany

Authorized Representative:

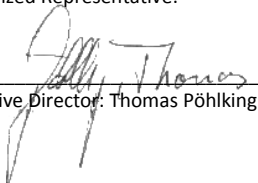

Executive Director: Thomas Pöhlking

(Intenso) Warranty conditions



Dear Intenso customer,

Thank you for opting for a high-quality Intenso product. All Intenso products are subject to constant quality inspections and the legal warranty period applies, of course, from the date of purchase. Please be sure therefore to save the sales receipt as proof of purchase.

Warranty conditions

The warranty only covers material and production defects. Intenso GmbH is not liable for the loss of data in units sent to us. The free of charge warranty service covers the repair or replacement of defective parts. Please understand that we cannot render any warranty services, e.g. in case of:

- Misuse or improper handling, installation or use
- Damages, scratches or wear
- Modifications, manipulation or repairs by third parties
- Damages through force majeure or transport

Your Intenso GmbH

CLAIM PROCEDURE

In case of a claim, please proceed as follows:

1. Only returns accompanied with all accessories and sales receipt are accepted.
2. In addition, a RMA number is absolutely required for return shipments. You can request this RMA number via e-mail or through the service hotline.
3. Please package the product including all accessories and the sales receipt safe for transport. Please stamp the package.
4. Please affix the RMA number clearly visible on the outside of the package.

Please send to the following service address:

INTENSO GMBH
Service Center (your RMA-No.)

Kopernikusstraße 12-14
D-49377 Vechta

Service Hotline: +49 (0) 900 – 1 50 40 30
(0.39 € / min. from the landline in Germany. Usual costs apply.)

Email: support@intenso.de
Internet: www.intenso.de



1.) Indice

1.) Indice	1
2.) Contenuto della confezione	1
3.) Note	2
4.) Quadro generale dell'apparecchio	3
5.) Caricamento della batteria	3
6.) Utilizzo di una scheda Micro SD/SDHC	3
7.) La schermata iniziale	4
Visualizzazione	4
Sblocco del display	4
Barra di stato	4
8.) Menù principale applicazioni	5
9.) Utilizzo della tastiera virtuale	5
Inserimento di caratteri speciali	5
10.) WIFI	6
Connessione automatica	6
11.) Centro apps	6
12.) Condizioni di garanzia limitate	6
13.) Dati tecnici	7
14.) Smaltimento di vecchi apparecchi elettrici	7
Dichiarazione di conformità	8

Molte grazie per la Sua decisione di acquistare questo prodotto!

Queste brevi istruzioni non contengono tutte le funzioni del Suo apparecchio. Le istruzioni dettagliate Le trova nel file PDF sull'apparecchio e nel settore download sul sito www.intenso.de.

Per l'uso di applicazioni provenienti da fornitori terzi La preghiamo di contattare il rispettivo fornitore. La preghiamo di considerare che tutte le indicazioni possono essere modificate senza obbligo di annunciarlo anticipatamente. Le informazioni attuali Le trova sul sito www.intenso.de

Marchio di fabbrica

Google™, il logo Google™ e Android™ sono marchi di Google™. Tutti gli altri nomi di prodotti e servizi sono proprietà del rispettivo possessore.

2.) Contenuto della confezione

Verificare la completezza del contenuto del pacchetto:

- TAB 724
- Cuffie stereo
- Cavo USB
- Trasformatore 5V 2.0A
- Istruzioni

3.) Note

- Evitare forti impatti sull'apparecchio. Non depositarlo su superfici oblique al fine di evitare una caduta.
- Non utilizzare l'apparecchio in zone estremamente fredde, calde, umide o polverose. Non esporlo alla luce solare diretta.
- Evitare l'utilizzo in posti sabbiosi.
- Non utilizzare l'apparecchio in zone a rischio d'esplosione, come ad esempio distributori di carburante presso una stazione di servizio.
- Evitare l'utilizzo su cuscini, divani o altri oggetti che supportano una potenziale fonte di calore, in quanto si creerebbe pericolo di surriscaldamento dell'apparecchio.
- Esegua spesso il backup dei dati per evitare una loro possibile perdita. Non siamo responsabili per eventuali perdite di dati.
- Non interrompere la connessione mentre i dati vengono trasmessi o l'apparecchio viene formattato. Potrebbe verificarsi la perdita dei dati.
- Immagini e video possono essere protetti da diritti di terzi. La loro esecuzione senza licenza può violare diritti di copyright.
- Evitare l'utilizzo in presenza di forti campi magnetici.
- Proteggere l'apparecchio dall'acqua. Se dell'umidità penetrasse nell'apparecchio, spegnerlo immediatamente, quindi pulirlo e asciugarlo.
- Non utilizzare soluzioni chimiche per pulire l'apparecchio. Utilizzare solo un panno asciutto.
- Non collocare in prossimità dell'apparecchio fiamme aperte, ad esempio candele accese.
- Non siamo responsabili per danni causati da un malfunzionamento per perdita di dati, utilizzo improprio, riparazione per conto proprio dell'apparecchio o sostituzione della batteria.
- Se l'apparecchio non dovesse reagire ai comandi, utilizzare il pulsante reset sul retro dell'apparecchio per riavviarlo.
- Se l'apparecchio non viene utilizzato, staccare l'alimentatore della corrente.
- La presa deve trovarsi nei pressi dell'apparecchio ed essere facilmente accessibile.
- Utilizzare l'adattatore solo con prese con messa a terra da AC 100-240V~, 50/60 Hz. In caso d'insicurezza riguardo l'alimentazione di corrente presso la collocazione dell'apparecchio, informarsi presso il fornitore d'energia in questione.
- Utilizzare solo il cavo dell'adattatore e di rete in fornitura.
- Per interrompere l'alimentazione di corrente all'apparecchio, estrarre l'alimentatore dalla presa. Tenere sempre ben fermo il trasformatore mentre lo si estrae. Non tirare mai il filo.
- Non aprire l'alloggiamento dell'adattatore. Aprendo l'alloggiamento sussiste pericolo di morte per scossa elettrica. Non contiene componenti che possono essere riparate.
- Se non si utilizza l'apparecchio per lungo tempo, la batteria si scarica lentamente. Prima del riutilizzo, quest'ultima dev'essere quindi ricaricata.
- Smaltire l'apparecchio o la batteria nel rispetto dell'ambiente.
- Non scomporre l'apparecchio in pezzi singoli e non cercare di ripararlo per conto proprio, in quanto la garanzia in questo caso decadrebbe.
- Non utilizzare l'apparecchio in posti dove l'utilizzo di apparecchi mobili è vietato. Non utilizzare l'apparecchio in prossimità di altri apparecchi elettronici, in quanto potrebbe verificarsi un'interferenza col segnale d'alta frequenza.
- Non utilizzare l'apparecchio nei pressi di pacemaker, in un ospedale o nei pressi di apparecchi medici, in quanto potrebbe verificarsi un'interferenza col segnale d'alta frequenza. Rivolgersi al produttore di questo apparecchio per ricevere informazioni su un utilizzo in concomitanza con altri dispositivi.
- Quando si utilizzano degli auricolari o delle cuffie ad un volume troppo elevato si possono verificare dei danni duraturi all'udito. La preghiamo di considerare che il volume costantemente elevato potrebbe causare danni permanenti all'udito. Al fine di evitare un possibile rischio alla salute causato da un volume troppo elevato, Le consigliamo di utilizzare le cuffie contenute nel volume di consegna.
- Per motivi di sicurezza nel traffico, l'apparecchio non può essere utilizzato durante la guida dal conducente stesso.

4.) Quadro generale dell'apparecchio

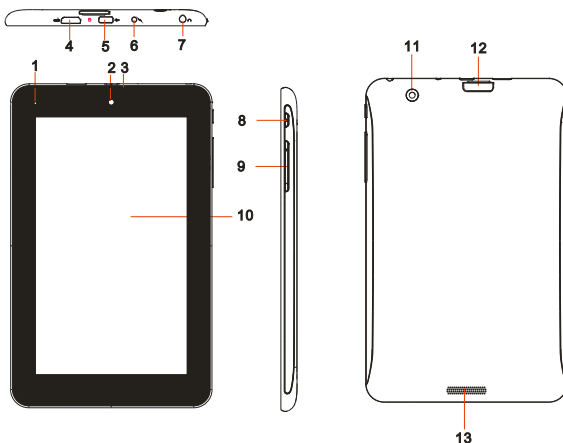

1. Indicatore di ricarica: rosso durante il procedimento di ricarica – giallo a ricarica completa.
2. Fotocamera frontale
3. Microfono integrato
4. HDMI
5. Porta micro USB
6. Ingresso DC 5V 2A
7. Porta 3.5mm per cuffie

8. Tasto On / Off: premere a lungo per spegnere l'apparecchio; premere brevemente per passare dalla modalità standby alla modalità attiva
9. Volume +/-
10. Touchscreen
11. Camera posteriore
12. Slot per micro scheda SD
13. Altoparlanti integrati.

5.) Caricamento della batteria

Ricaricare completamente la batteria **prima** del primo utilizzo. Collegare l'alimentatore in dotazione all'apparecchio e a una presa. La ricarica completa dura circa 5 ore. Lo stato della ricarica viene visualizzato sul lato anteriore sinistro dell'apparecchio. Il LED s'illumina di rosso durante la ricarica e diventa giallo quando la batteria è completamente carica.

6.) Utilizzo di una scheda Micro SD/SDHC



Questo apparecchio può leggere dati direttamente da una micro scheda SD/SDHC. Per utilizzare una micro scheda SD/SDHC, inserire la scheda nell'apposito vano sul lato posteriore dell'apparecchio (12). Utilizzare l'Explorer già installato (ulteriori informazioni a riguardo sono disponibili nel manuale d'istruzioni dettagliato) per accedere ai dati presenti sulla scheda di memoria. Selezionare nell'Explorer la directory "SD Card".

7.) La schermata iniziale

Visualizzazione



Sblocco del display

Se il touchscreen **non viene utilizzato per due minuti**, l'apparecchio passa automaticamente alla **modalità standby**. Premere **brevemente il tasto on / off** per passare alla **modalità attiva**. Il **display** è bloccato **per impedire digitazioni involontarie**. Toccare il **lucchetto chiuso**  sul display e **tenerlo premuto**. **Trascinare** quindi il **lucchetto** sul **lucchetto aperto**  appena comparso e **rilasciare il dito dal display**. Lo **schermo** è ora **sbloccato**.



Trascini il simbolo del lucchetto con le dita nella direzione della freccia.

Nota: *Trascinare il simbolo del lucchetto sul **simbolo** comparso della **fotocamera** per aprire direttamente l'**applicazione della fotocamera**.*

Barra di stato

La **barra di stato** si trova nella **parte inferiore** dello **schermo**. Possiede le seguenti **funzioni**:



Qui ottenete informazioni riguardo:

- i **programmi usati di recente**
- la **potenza del segnale** dell'attuale connessione WIFI
- l'**orario** attuale
- lo **stato di carica** attuale **della batteria**

Potete eseguire le seguenti operazioni:

- avviare la **schermata d'avvio**
- **tornare indietro di un passo** nel menù attualmente aperto
- **consultare** i programmi usati di recente

8.) Menù principale applicazioni



Toccare questo simbolo per aprire la panoramica delle applicazioni. Qui vengono mostrate tutte le applicazioni installate nel dispositivo. Toccando il relativo simbolo si può avviare direttamente l'applicazione desiderata.

9.) Utilizzo della tastiera virtuale

Tocchi il **campo d'inserimento** per aprire la **tastiera virtuale**. Può quindi **inserire testi** o **aprire siti internet**.



- Blocco maiuscole (caratteri minuscoli o maiuscoli)
- Tasto per cancellare
- Apertura del menù per inserire numeri, lettere e caratteri speciali
- Barra spaziatrice (inserimento di uno spazio)
- Vai (Conferma dell'inserimento)

Inserimento di caratteri speciali

Per inserire un **carattere speciale** come ad esempio "ä", tocchi **a lungo** col **dito** il tasto „a” per aprire il **menù dei caratteri speciali**. Qui può quindi selezionare la lettera „ä”.

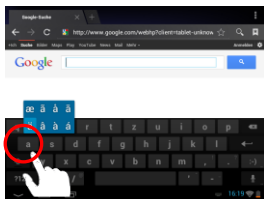

Tocchi a lungo il tasto “a”

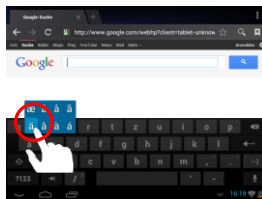

Selezioni dal menù dei caratteri speciali la lettera desiderata trascinandola dalla tastiera al punto desiderato.

10.) WIFI

Per collegare l'apparecchio a internet, è necessario una **connessione WIFI**. Per stabilire questo collegamento, toccate l'**icona WIFI** sulla **schermata d'avvio** o aprite le **impostazioni WIFI** dalle **impostazioni**.

Nota: Consideri che una rete WLAN deve trovarsi nel raggio della Sua posizione attuale.

Connessione automatica

Aprite le impostazioni **WIFI** tramite l'**icona WIFI** o le **impostazioni**. Qui potete semplicemente **attivare** o **disattivare** la funzione WIFI. Spostate l'**interruttore virtuale** nella **posizione "on"** verso sinistra per **disattivare** la funzione WIFI. La schermata **passerà** a "off".

Per **riattivare** la **funzione WIFI disattivata**, spostare semplicemente l'**interruttore virtuale** verso destra.

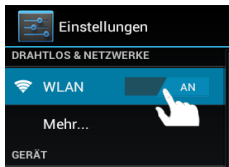

11.) Centro apps

Sull'apparecchio è già installato il centro apps **AndroidPIT**. Qui può trovare varie **apps**, **report sui test**, **un blog** e **un forum**.

Per ulteriori informazioni o aiuti per l'utilizzo del **centro apps**, visiti per cortesia l'**homepage** del fornitore su **www.androidpit.de**.

Nota: Per questa funzione è necessario un **collegamento WLAN** ad internet.

12.) Condizioni di garanzia limitate

La garanzia copre solo la sostituzione di questo prodotto Intenso. La garanzia non vale per normale usura derivante da uso errato o improprio, trascuratezza, incidente, incompatibilità o da altre prestazioni manchevoli di un certo hardware o software.

Non sussiste garanzia col mancato rispetto delle istruzioni Intenso, così come col montaggio e uso improprio o con difetti causati da altri apparecchi.

Se il prodotto viene esposto a scosse, scariche elettrostatiche, calore o umidità non in conformità alle specifiche del prodotto, non sussiste alcuna garanzia.

Intenso non è responsabile per perdite di dati o per danni concomitanti e conseguenti, per la violazione delle condizioni di garanzia o per altri danni indipendentemente dalla loro causa.

Questo prodotto non è previsto per un uso commerciale o per applicazioni mediche o di altro genere dove il mancato funzionamento del prodotto possa causare ferimenti, morte o notevoli danni materiali.

13.) Dati tecnici

CPU	1.6 GHz Dualcore based on Cortex A9
Memoria	1 GB DDR 3
Sistema operativo	Android 4.1.1
Sistemi operativi compatibili	Windows XP / Vista / 7 / 8 / Linux 2,4 e più recenti / Mac 10.6 e più recenti
Possibilità di collegamento	Cuffie, Micro SD (SDHC), micro USB, HDMI
WLAN	WiFi (802.11 b/g/n)
Sensore G	360 Grad Rotation
E-Book	PDF / EPUB / TXT / PDB / RTF
Formato foto	JPEG, BMP, GIF, PNG
Formato audio	MP3, WMA, WAV, OGG, FLAC, APE
Formato video	MPEG1, MPEG 4, FLV
Display	7" Display, 1024 x 600 Pixel
Fotocamera	Fotocamera frontale 0,3 MP, camera posteriore 2 MP
SNR	>= 75 dB
Campo di frequenza	20 Hz – 20 KHz
Trasformatore	Adattatore (V) AC (Ktec KSAS0100500200HE): AC Input 100-240V~50/60Hz, DC Output 5V / 2A
Batteria interna	Batteria ricaricabile agli ioni di litio-polimero

14.) Smaltimento di vecchi apparecchi elettrici

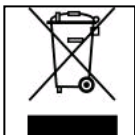

Gli apparecchi contrassegnati da questo simbolo sono soggetti alla direttiva europea 2002/96/EC.

Tutti gli apparecchi elettrici vecchi e non devono essere smaltiti separatamente dai rifiuti domestici presso i luoghi previsti dallo stato.

Con uno smaltimento corretto dei vecchi apparecchi elettrici evita danni all'ambiente.

(Intenso)[®]

49377 Vechta
Germany
www.intenso.de



Dichiarazione di conformità

Noi, la Intenso GmbH,
con sede in Diepholzer Str. 15 a 49377 Vechta, Deutschland

dichiariamo su nostra responsabilità che il prodotto:

Modello: 7" TAB 724 (articolo n° 5509853)
Descrizione: Tablet computer

è conforme alle seguenti direttive e norme:

Direttiva R&TTE 1999/5/EG

- EN 301 489-1 V1.9.2
- EN 301 489-17 V2.1.1
- EN 300 328 V1.7.1 : 2006-10
- EN 55022:2010 (Class B)
- EN 55024:2010
- EN 61000-3-2:2006+A1 :2009+A2 :2009 (Class D)
- EN 61000-3-3:2008

Direttiva Bassa Tensione 2006/95/EG

- EN 60950-1:2006+A11:2009+A1:2010+A12:2011+A12:correzione 2012

Direttiva Ecodesign 2009/125/EG

- 1275/2008
- 278/2009

ROHS Richtlinie 2011/65/EU

La documentazione tecnica riferita all'apparecchio sopra citato è stata depositata presso il seguente luogo:

Intenso GmbH
Diepholzer Str. 15, 49377 Vechta, Deutschland

Persona autorizzata:

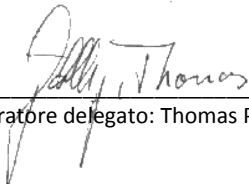

Amministratore delegato: Thomas Pöhlking

(Intenso) CONDIZIONI DI GARANZIA



Gentile cliente di Intenso, Egregio cliente di Intenso,

La ringraziamo per aver deciso di acquistare un progetto di Intenso altamente qualitativo. Tutti i prodotti di Intenso sottostanno a continui test di qualità e ovviamente si applica il periodo di garanzia legale a partire dalla data di acquisto. La preghiamo dunque di conservare la ricevuta di cassa come prova d'acquisto.

Condizioni di garanzia

La prestazione di garanzia si applica esclusivamente per errori di materiale e di garanzia. Intenso GmbH non risulta responsabile per la perdita di dati riguardanti gli apparecchi inviati. La prestazione di garanzia a titolo gratuito si riferisce a componenti danneggiati che verranno riparati o sostituiti. La preghiamo di voler comprendere che non possiamo prestare garanzia ad esempio nei seguenti casi:

- Uso, installazione o applicazione scorretti o erronei
- Danneggiamenti, graffi o usura
- Modifiche, interventi o riparazioni da parte di terzi
- Danni causati da forza maggiore o dal trasporto

La Sua Intenso GmbH

PROCEDURA IN CASO DI RECLAMI

Nel caso di un reclamo La preghiamo di procedere come segue:

1. Si accettano esclusivamente resi con gli accessori completi e con la ricevuta di cassa
2. Inoltre per i resi si presuppone in modo vincolante un numero ADM. Questo numero ADM lo può richiedere via email o dall'hotline di servizio.
3. La preghiamo di imballare il prodotto, inclusi tutti gli accessori e la ricevuta di cassa per trasportarlo in modo sicuro. Il pacchetto deve essere francato per un importo sufficiente.
4. La preghiamo di applicare in modo chiaramente visibile il numero ADM all'esterno del pacchetto.

La preghiamo di inviare il prodotto al seguente indirizzo di servizio:

INTENSO GMBH
Service Center (Il Suo numero ADM)

Kopernikusstraße 12-14
D-49377 Vechta

Hotline di servizio: +49 (0) 900 -1 50 40 30
(0,39 € / min. dalla rete fissa tedesca.
I prezzi dei cellulari possono deviare).

Email: support@intenso.de
Internet: www.intenso.de



1.) Contenu

1.) Contenu	1
2.) Contenu de l'emballage	1
3.) Remarques	2
4.) Aperçu de l'appareil	3
5.) Mise en marche de l'appareil/Chargement de la batterie.....	3
6.) Utilisation d'une carte Micro SD / SDHC	3
7.) L'écran d'accueil	4
Affichage.....	4
Déverrouillage de l'écran	4
Barre d'état	4
8.) Aperçu des applications.....	5
9.) Utilisation du clavier virtuel	5
Saisie de caractères spéciaux	5
10.) WIFI	6
Connexion automatique.....	6
11.) App Center	6
12.) Conditions de garantie limitée	6
13.) Données techniques	7
14.) Élimination des vieux équipements électroniques	7
Déclaration de conformité CE	8

Merci beaucoup de votre décision d'achat de ce produit !

Cet aide-mémoire ne contient pas toutes les fonctions de votre appareil. Vous pouvez trouver le mode d'emploi complet en tant que fichier PDF sur l'appareil et à télécharger sur www.intenso.de.

Pour l'utilisation d'applications provenant de fournisseurs tiers, veuillez contacter le fournisseur correspondant. Merci de tenir compte que toutes les indications peuvent être modifiées sans annonce préalable. Veuillez également trouver des informations actuelles sur www.intenso.de

Marques

Google TM, le logo Google TM et Android TM sont des marques commerciales de Google TM. Tous les autres noms de produits ou de services sont la propriété de leurs propriétaires respectifs.

2.) Contenu de l'emballage

Veuillez **vérifier** l'intégralité du **contenu de l'emballage** :

- TAB 724
- Casque stéréo
- Câble USB
- Adaptateur secteur 5V 2.0A
- Manuel d'utilisation

3.) Remarques

- Éviter les chocs violents sur l'appareil. Ne pas le poser sur des surfaces inclinées afin d'éviter que l'appareil ne chute.
- Ne pas utiliser l'appareil dans des conditions extrêmement froides, chaudes, humides ou poussiéreuses. Ne pas exposer non-plus au rayonnement solaire direct.
- Éviter d'utiliser sur des endroits sablonneux.
- Ne pas utiliser dans des environnements présentant un risque d'explosion, comme par exemple aux pompes d'une station essence.
- Éviter l'utilisation de coussins, canapés ou autres objets qui favorisent un développement de la chaleur, car il y a un risque de surchauffe de l'appareil.
- Effectuer de fréquentes sauvegardes de données, pour éviter d'éventuelles pertes de données. Nous ne sommes pas responsables d'une perte de données éventuelle.
- Ne pas débrancher la connexion quand les données sont encours de transfert ou l'appareil en cours de formatage. Ceci peut entraîner la perte de données.
- Les images et les films peuvent être protégés des tiers par des droits. Écouter sans licence peut violer les droits d'auteur.
- Éviter l'utilisation dans des champs hautement magnétiques.
- Protéger l'appareil de l'humidité. Si l'humidité pénètre dans l'appareil, veuillez immédiatement l'éteindre, puis veuillez nettoyer et sécher l'appareil.
- Veuillez ne pas utiliser de solvants chimiques pour nettoyer l'appareil. Veuillez n'utilisez ici qu'un chiffon sec.
- Ne pas placer de flammes nues, telles que des bougies allumées, à proximité de l'appareil ou sur celui-ci.
- Nous ne sommes pas responsables des dommages en cas de fonctionnement défectueux, ni des pertes de données dues à une mauvaise manipulation, une réparation de l'appareil par vos propres moyens ou un changement de batterie.
- Si pour une fois l'appareil venait à ne pas répondre à vos entrées, veuillez utiliser le bouton de réinitialisation à l'arrière de l'appareil pour le faire redémarrer.
- Lorsqu'il n'est pas utilisé, veuillez débrancher l'adaptateur secteur de l'alimentation électrique.
- La prise doit se trouver dans les environs de l'appareil et être facilement accessible.
- N'utiliser l'adaptateur de courant que pour les prises reliées à la terre avec AC 100-240V~, 50/60 Hz Si vous n'êtes pas sûr de l'alimentation sur le lieu de montage, veuillez vous adresser à votre fournisseur d'énergie concerné.
- Veuillez utiliser uniquement l'adaptateur de courant et le câble de raccordement au réseau fournis.
- Pour interrompre l'alimentation de votre appareil, débranchez l'adaptateur secteur de la prise. Tenir fermement l'adaptateur secteur en vous déconnectant. Ne tirez jamais sur le câble
- Ne pas ouvrir le boîtier de l'adaptateur de courant. Lorsque le boîtier est ouvert, il existe un danger de mort par électrocution. Il ne contient aucune pièce réparable.
- Si elle n'est pas utilisée de façon prolongée, la batterie de l'appareil se décharge lentement. Avant d'être réutilisée, celle-ci doit à nouveau rechargée.
- Veuillez respecter l'élimination écologique de l'appareil ou de la batterie.
- Veuillez ne pas démonter l'appareil en pièces détachées et veuillez ne pas tenter de le réparer vous-même, la garantie expirant dans ce cas.
- Ne pas utiliser l'appareil dans des endroits où l'utilisation d'appareils mobiles est interdite. Ne pas utiliser l'appareil à proximité d'autres appareils électroniques, car cela peut entraîner des troubles dus aux signaux à haute fréquence.
- Ne pas utiliser l'appareil à proximité d'un stimulateur cardiaque, dans un hôpital ou à proximité d'équipement médical, car cela peut entraîner des troubles dus aux signaux à haute fréquence. Garder au moins 15cm de distance avec un stimulateur cardiaque. Veuillez contacter le fabricant de ces appareils pour recevoir des informations concernant l'utilisation commune.
- Lors de l'utilisation d'écouteurs ou de casque avec volume trop fort, l'ouïe peut être durablement endommagée. Nous vous prions de considérer qu'un volume constamment élevé peut causer des dommages auditifs permanents. Pour éviter un risque potentiel pour la santé causé par le volume trop élevé, nous vous recommandons d'utiliser les écouteurs inclus.
- Pour des raisons de sécurité routière, l'appareil ne peut pas être utilisé pendant la conduite par le conducteur lui-même.

4.) Aperçu de l'appareil

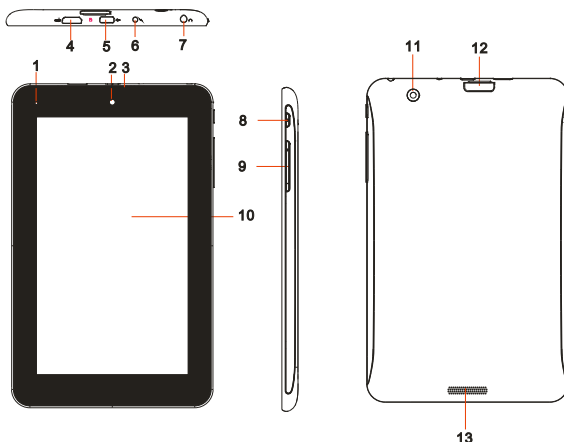

1. **Témoin de charge** : rouge lorsque le **chargement** est en cours – jaune lorsque le chargement est complet.
2. **Caméra frontale**
3. **Microphone intégré**
4. **HDMI**
5. **Emplacement Micro USB**
6. **Entrée DC 5V 2A**
7. **Prise casque de 3,5 mm**

8. **Touche On / Off** : Appuyez longuement pour mettre l'appareil hors tension, appuyez brièvement pour alterner entre le mode veille et actif.
9. **Volume + / -**
10. **Touchscreen**
11. **Camera posterieure**
12. **Emplacement carte Micro SD**
13. **Haut-parleur intégré**

5.) Mise en marche de l'appareil/Chargement de la batterie

Veuillez **charger** la **batterie complètement** avant la première utilisation de l'appareil. **Pour cela, connectez l'adaptateur secteur fourni à l'appareil et à une prise de courant.** La **charge complète** prend environ **5 heures**. L'état de charge est affiché sur le **côté avant droit** de l'appareil. La **LED est rouge pendant la charge et passe au jaune** lorsque la **batterie est complètement chargée**.

6.) Utilisation d'une carte Micro SD / SDHC



Cet appareil peut lire des données **directement** à partir d'une **carte mémoire Micro SD/SDHC**. Pour utiliser une carte mémoire **Micro SD/SDHC**, glissez la carte dans l'**ouverture** située au **bas de l'appareil (12)**. Utilisez l'**explorateur préinstallé (vous trouverez plus d'informations dans le mode d'emploi complet)**, pour pouvoir accéder aux **données** fournies sur la **carte mémoire**. Pour cela, choisissez «**carte SD**» dans l'**index de l'explorateur**.

7.) L'écran d'accueil

Affichage



Déverrouillage de l'écran

Si l'écran tactile **n'est pas utilisé pendant deux minutes**, l'appareil se met en mode **Standby**. Appuyez sur le **bouton « Marche/Arrêt »** pendant une courte période pour revenir en **mode actif**. L'**affichage verrouillé empêche les saisies involontaires**. Touchez le **verrou fermé**  sur l'écran et maintenez **appuyé**. **Maintenant faites glisser le verrou ouvert**  qui apparaît sur l'écran et **retirez votre doigt de l'écran**. L'écran est maintenant **déverrouillé**.



Déplacer l'icône de verrouillage avec votre doigt dans le sens de la flèche.

Conseil : Faites glisser le symbole du verrou vers le **symbole d'appareil photo** qui apparaît pour ouvrir **l'application appareil-photo directement**.

Barre d'état

La **barre d'état** se trouve dans la **section inférieure de l'écran de démarrage**. Elle a les **fonctions** suivantes :

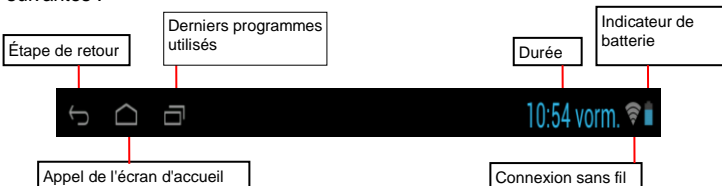

Ici vous recevrez des informations sur :

- les **derniers programmes utilisés**
- la **force de signal** de la connexion WIFI actuelle
- **l'heure**
- le niveau de **charge actuel de la batterie**

Vous pouvez utiliser les fonctions suivantes :

- Appelez **l'écran de démarrage**
- **Revenir en arrière** vers le dernier le menu utilisé
- Appelez les **derniers programmes utilisés**

8.) Aperçu des applications



Appuyez sur cette icône pour ouvrir l'aperçu des applications. Là, toutes les applications installées sur le périphérique seront affichées. Vous pouvez démarrer n'importe quelle application en appuyant sur l'icône correspondante.

9.) Utilisation du clavier virtuel

Tapez sur le **champ de saisie** pour ouvrir le **clavier virtuel**. Vous pouvez maintenant **saisir du texte** ou **appeler des pages Internet**.



- a. Caps Lock (Écriture en majuscule et en minuscule)
- b. Touche de retour en arrière
- c. Appel du menu pour entrer les nombres, caractères et caractères spéciaux
- d. Barre d'espace (Entrée d'espace)
- e. Entrée (confirmation de votre entrée)

Saisie de caractères spéciaux

Pour entrer un **caractère spécial** comme «**ã**», tapez **longuement** avec votre doigt sur la touche «**a**» pour appeler le **menu des caractères spéciaux**. Ici, vous pouvez maintenant sélectionner la lettre «**ã**».

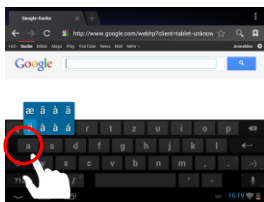

Tapez *longuement* sur la touche «a»

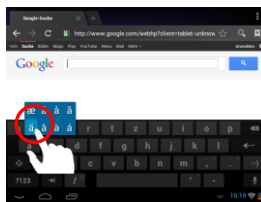

A partir du menu caractères spéciaux, sélectionnez la lettre désirée en glissant le doigt sur le clavier à l'endroit désiré.

10.) WIFI

Pour connecter votre appareil à l'**Internet**, vous devez avoir une **connexion WIFI**. Afin de l'activer, touchez l'**icône WIFI** sur l'**écran de démarrage**, ou ouvrez l'**option WIFI** dans **Paramètres**.

Note : Veuillez noter qu'un réseau sans fil doit se trouver à portée de votre emplacement actuel.

Connexion automatique

Ouvrez le menu des paramètres **WIFI** grâce à l'**icône WIFI** ou au menu des **paramètres**. Vous pouvez y **activer** ou **désactiver** des **fonctions WIFI**. Pour **désactiver** la fonction WIFI, déplacez le **commutateur virtuel** vers la gauche. Le statut devrait passer de «**activé**» à «**désactivé**». Pour **réactiver l'option WIFI**, déplacez tout simplement le **commutateur virtuel** vers la droite.

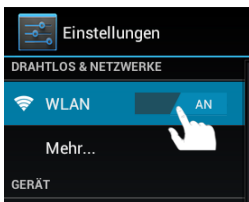

11.) App Center

Sur l'appareil, l'**AndroidPIT App Center** est déjà installé. Vous trouverez ici diverses **applications**, **des rapports d'essai**, **un blog** et **un forum**. Pour de plus amples informations ou une assistance pour utiliser l'**App Center**, merci de visiter la **page d'accueil** du **fournisseur** à l'adresse **www.androidpit.de**.

Note : Pour cette fonction, une connexion Internet sans fil est nécessaire.

12.) Conditions de garantie limitée

La garantie couvre uniquement le remplacement de ce produit Intenso. La garantie ne couvre pas l'usure normale résultant d'une mauvaise, d'une inappropriée, d'une négligence, d'un accident, d'une incompatibilité ou d'une mauvaise performance d'un matériel informatique ou de logiciels informatiques définis.

Il n'y a aucun bénéfice de la garantie en cas de non-respect du manuel utilisateur Intenso ainsi qu'en cas de mauvaise installation, utilisation, ou en cas de défauts causés par d'autres équipements.

Si l'appareil est exposé à des vibrations, des décharges électrostatiques, aux effets de la chaleur ou de l'humidité au-delà des spécifications du produit, il n'est plus garanti.

Intenso n'est pas responsable des pertes de données ou de la survenue de tout autre dommage collatéral ou dommage consécutif, de la violation des conditions de garantie ou de tout autre dommage, quelle qu'en soit la cause sous-jacente.

Ce produit n'est pas destiné à un usage commercial ni à des applications médicales et spéciales dans laquelle la défaillance du produit peut entraîner des blessures, la mort ou des dommages matériels considérables.

13.) Données techniques

CPU	1.6 GHz Dualcore based on Cortex A9
Mémoire principale	1 Go de DDR 3
Système d'exploitation	Android 4.1.1
Systèmes d'exploitation compatibles	Windows XP / Vista / 7 / 8 / Linux 2.4 et ultérieur / Mac 10.6 et supérieur
Options de connexion	Casque, Micro SD (SDHC), micro USB, HDMI
Sans fil	WiFi (802.11 b / g / n)
Gyroscope 3 axes	Rotation de 360 degrés
E-Book	PDF / EPUB / TXT / PDB / RTF
Format photo	JPEG, BMP, GIF, PNG
Format audio	MP3, WMA, WAV, OGG, FLAC, APE
Format vidéo	MPEG1, MPEG 4, FLV
Affichage	Écran 7 », 1024 x 600 pixels
Caméra	Caméra frontale 0,3 MP, camera posterieure 2 MP
SNR	> = 75 dB
Gamme de fréquence	20 Hz - 20 KHz
Alimentation	(V) Adaptateur AC (Ktec KSAS0100500200HE) : Entrée AC 100-240V ~ 50/60Hz, sortie DC 5V / 2A
Batterie interne	Batterie lithium ion et polymère rechargeable

14.) Élimination des vieux équipements électroniques

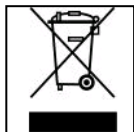

Les équipements marqués avec ce symbole sont soumis à la directive européenne 2002/96/EC.

Tous les appareils électriques et les déchets d'équipement électroniques et électriques doivent être éliminés séparément des ordures ménagères en utilisant les lieux prévus par l'état à cet effet. Éviter d'endommager l'environnement en éliminant les vieux équipements électroniques.

(Intenso)®

49377 Vechta
Germany
www.intenso.de



Déclaration de conformité CE

Nous, Intenso GmbH,
avec siège à Diepholzer Str. 15 à 49377 Vechta, Allemagne

déclarons sous notre responsabilité que le produit :

Modèle : 7" TAB 724 (n° article 5509853)
Description : ordinateur tablette

est conforme aux directives et normes suivantes :

directive R&TTE 1999/5/CE

- EN 301 489-1 V1.9.2
- EN 301 489-17 V2.1.1
- EN 300 328 V1.7.1 : 2006-10
- EN 55022:2010 (Class B)
- EN 55024:2010
- EN 61000-3-2:2006+A1 :2009+A2 :2009 (Class D)
- EN 61000-3-3:2008

directive basse tension 2006/95/CE

- EN 60950-1:2006+A11:2009+A1:2010+A12:2011+A12:correction 2012

directive conception écologique 2009/125/CE

- 1275/2008
- 278/2009

ROHS Richtlinie 2011/65/EU

Les documents techniques faisant référence à l'appareil cité en haut sont déposés à l'endroit suivant :

Intenso GmbH
Diepholzer Str. 15, 49377 Vechta, Allemagne

Personne autorisée :

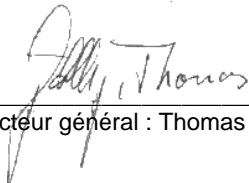

Directeur général : Thomas Pöhlking

(Intenso) CONDITIONS DE GARANTIE



Chère cliente Intenso, cher client Intenso,

Merci d'avoir choisi un produit Intenso de haute qualité. Tous les produits Intenso sont soumis à des contrôles qualité permanents et la période de garantie légale prend naturellement effet à la date d'achat. Veuillez en conséquence conserver le ticket de caisse comme preuve d'achat.

Conditions de garantie

La garantie ne s'applique qu'aux défauts matériels et de production. La responsabilité de la société Intenso GmbH n'est pas engagée pour la perte de données se trouvant sur les appareils envoyés. La garantie gracieuse ne concerne que la réparation ou le remplacement des pièces défectueuses. Veuillez comprendre que vous ne pouvez prétendre à l'intervention de la garantie par exemple en cas de :

- Manipulation, installation ou utilisation abusive ou incorrecte
- Endommagements, éraflures ou usure
- Modifications, interventions ou réparations effectuées par des tiers
- Dommages dus à un cas de force majeure ou au transport

Votre société Intenso GmbH

TRAITEMENT DES RECLAMATIONS

En cas de réclamation, veuillez procéder comme suit :

1. Seuls les renvois avec l'intégralité des accessoires et le ticket de caisse sont acceptés
2. Par ailleurs une référence RMA constitue une condition préalable obligatoire pour les renvois. Vous pouvez demander cette référence RMA par e-mail ou via la Service Hotline.
3. Veuillez emballer le produit ainsi que l'intégralité des accessoires et le ticket de caisse de manière à ce qu'ils ne soient pas endommagés pendant le transport. Le colis doit être suffisamment affranchi.
4. Veuillez inscrire la référence RMA bien visiblement sur l'extérieur du colis.

A envoyer à l'adresse suivante de service après-vente :

INTENSO GMBH

Service Center (Votre référence RMA)

Kopernikusstraße 12-14
D-49377 Vechta

Service Hotline : +49 (0) 900 -1 50 40 30

(0,39 € / min. depuis le réseau fixe allemand
Les prix des réseaux mobiles peuvent varier.)

E-mail : support@intenso.de

Internet : www.intenso.de



1.) Índice

1.) Índice	1
2.) Contenido del paquete.....	1
3.) Avisos	2
4.) Vista general del aparato.....	3
5.) Carga de la batería	3
6.) Empleo de la tarjeta Micro SD/SDHC	3
7.) Pantalla inicial.....	4
Visualización.....	4
Desbloqueo de la pantalla	4
Barra de estado	4
8.) Resumen de las aplicaciones	5
9.) Utilización del teclado virtual	5
Inserción de símbolos.....	5
10.) Wifi.....	6
Conexión automática	6
11.) App Center	6
12.) Condiciones de garantía limitada.....	6
13.) Datos técnicos	7
14.) Eliminación de aparatos electrónicos fuera de uso	7
Declaración de conformidad CE	8

¡Muchas gracias por su decisión de comprar este producto!

Este breve manual de instrucciones no contiene todas las funciones de su aparato. El manual detallado lo encuentra como archivo PDF guardado en el aparato o como descarga en la página web www.intenso.de.

Para el uso de funciones originales de proveedores terceros, por favor contacte el proveedor respectivo. Por favor considere, que todas las indicaciones pueden ser modificados sin aviso previo. Igualmente puede referirse a la página web www.intenso.de para obtener informaciones actuales.

Marca

Google™, Google™-Logo y Android™ son marcas de Google™. Todos los demás nombres de productos o servicios son propiedad de sus dueños respectivos.

2.) Contenido del paquete

Por favor verifique que el contenido del paquete está completo:

- TAB 724
- Auricular estéreo
- Cable de USB
- Transformador 5V 2.0A
- Manual de instrucciones

3.) Avisos

- Evite un impacto brusco del aparato. No coloque el aparato en superficies inclinadas para evitar su caída.
- No haga uso del aparato en lugares extremadamente fríos, calientes, húmedos o repletos de polvo. Evite también la exposición directa al sol del aparato.
- Evite su utilización en lugares arenosos.
- No emplee el aparato en las proximidades de lugares con riesgo de explosión, como puede ser el surtidor de una gasolinera.
- Evite su empleo en cojines, sofás u otros objetos que fomenten la creación de calor, pues existe el riesgo de sobrecalentamiento del aparato.
- Guarde sus datos de forma regular para evitar una posible pérdida de datos. No nos hacemos responsables en el caso de una eventual pérdida de datos.
- No separe la conexión mientras transfiera datos o cuando se va a formatear el aparato. Esta separación puede conllevar una pérdida de datos.
- Imágenes y videos pueden estar protegidos por los derechos de terceras personas. La reproducción sin licencia puede violar los derechos de autor.
- Evite el empleo del aparato en campos altamente magnetizados.
- Proteja a su aparato de la humedad. Si entra humedad en el aparato, apáguelo inmediatamente y dispóngase a limpiarlo y secarlo.
- No emplee soluciones químicas a la hora de limpiar el aparato. Utilice simplemente un paño seco para limpiarlo.
- No coloque llamas abiertas, como pueden ser velas encendidas, cerca o sobre el aparato.
- No nos hacemos responsables de daños producidos a causa de un funcionamiento incorrecto, pérdida de datos, manejo incorrecto, y propia reparación del aparato o cambio de batería.
- En el caso de que el aparato no reaccione a sus entradas, le rogamos que emplee el botón de reset que se encuentra en el reverso del aparato para que pueda reiniciarse.
- Cuando no lo vaya a utilizar, retire el transformador de la fuente de energía.
- El enchufe ha de encontrarse cerca del aparato y ser de fácil acceso
- Haga uso del transformador solo en tomas de tierra con AC 100-240V~, 50/60 Hz. En caso de no tener la certeza de que la fuente de energía local sea segura, consulte al distribuidor de energía respectivo.
- Emplee únicamente el transformador y el cable de conexión a la red ha recibido con este aparato.
- Para interrumpir el abastecimiento de energía de su aparato, retire la fuente de alimentación de la corriente. Sujete con cuidado el transformador en el momento de retirarlo del enchufe. No apriete nunca el cable.
- Nunca abra la caja del adaptador de red. En caso de apertura de la caja se corre peligro de vida debido al choque eléctrico. No contiene piezas que requieran manutención.
- En caso de no utilizar el aparato durante un período prolongado, la batería comienza a descargarse lentamente. Antes de volver a utilizar el aparato, debe recargarla.
- Le rogamos que elimine el aparato o la batería de manera ecológica.
- Por favor no desmonte los componentes del aparato ni intente repararlo por sí mismo, pues en ese caso la garantía expira.
- No emplee el aparato en lugares en que la utilización de aparatos móviles se encuentre prohibida. No utilice el aparato cerca de otros aparatos eléctricos, ya que puede ocasionar interferencias debido a las señales de alta frecuencia.
- No utilice el aparato cerca de un marcapasos, en un hospital o próximo a aparatos médicos, pues puede causar interferencias debido a las señales de alta frecuencia. Mantenga una distancia mínima de 15 cm respecto a la posición de un marcapasos. Consulte al productor de ese aparato en concreto para obtener información sobre su empleo común.
- El uso de auriculares a un volumen demasiado alto puede causar daños irreparables en el oído. Tenga en cuenta que el constante volumen alto puede ocasionar una pérdida permanente del oído. Para evitar posibles riesgos de salud causados por un volumen demasiado alto le recomendamos la utilización del auricular incluido en la entrega.
- Por motivos de seguridad vial, este aparato no debe ser usado por el conductor durante cualquier trayecto.

4.) Vista general del aparato

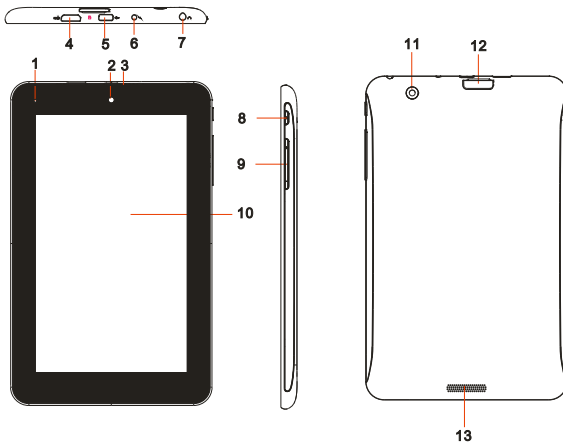

1. Indicador de carga: Rojo durante la carga - amarillo cuando está completamente cargado.
2. Cámara frontal
3. Micrófono integrado
4. HDMI
5. Casquillo micro USB
6. Entrada DC 5V 2A
7. Conector de auricular de 3.5mm

8. Botón on / off: mantenga el botón pulsado para apagar el aparato; apriete el botón brevemente para cambiar de Standby o "botón de guardia" a Modo Activo.
9. Volumen + / -
10. Touchscreen
11. Camara posterior
12. Ranura para la tarjeta micro SD
13. Altavoz integrado

5.) Carga de la batería

Por favor, cargue la batería por completo antes del primer uso del dispositivo. Conecte el adaptador de corriente incluido con el dispositivo a una toma de corriente. La carga completa dura unas 5 horas. El estado de carga se muestra en el lado delantero izquierdo del dispositivo. La luz del LED se ilumina en rojo durante la carga y cambia a amarillo cuando la batería está totalmente cargada.

6.) Empleo de la tarjeta Micro SD/SDHC



Para utilizar una tarjeta **micro SD/SDHC**, conecte la tarjeta en la ranura correspondiente en la parte inferior del dispositivo (12). Utilice el Explorador preinstalado (para más información consulte las instrucciones detalladas) para acceder a los datos existentes en la tarjeta de memoria. Seleccione en el Explorador el directorio de "Tarjeta SD".

7.) Pantalla inicial

Visualización



Desbloqueo de la pantalla

Si **no** utiliza la pantalla táctil durante **más de dos minutos**, el dispositivo cambio a **modo Standby**. Presione **brevemente** el **botón On/Off** para **activarlo**. La **pantalla** está **protegida** para evitar **entradas no deseadas**. Toque el **candado cerrado**  en la pantalla y **manténgalo presionado**. A continuación **presione sobre el candado** para que aparezca un **candado abierto**  y **quite el dedo** de la **pantalla**. La **pantalla** está **desbloqueada** ahora

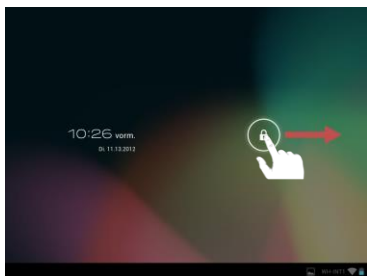

Mueva el símbolo de cerradura con sus dedos en la dirección que indica la flecha

*Nota: apriete el icono del candado para que aparezca el **icono** de la **cámara** para ir **directamente** a la **aplicación**.*

Barra de estado

La **barra de estado** se encuentra en la **parte inferior** de la **pantalla de inicio**. Tiene las siguientes **funciones**:

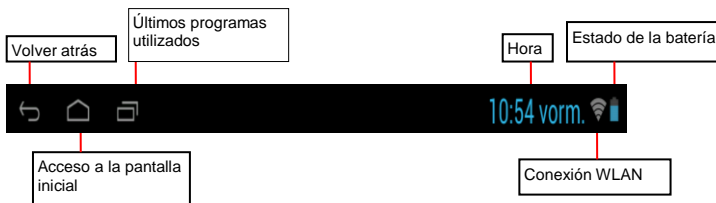

Puede comprobar la siguiente información sobre:

- los **últimos programas utilizados**
- la **intensidad de la señal** de la conexión WLAN actual
- la **hora** actual
- el **estado de carga de la batería** actual

Puede ejecutar las siguientes funciones:

- **arrancar la pantalla de inicio**
- **volver al paso anterior** en los respectivos menús arrancados
- **arrancar** el último programa utilizado

8.) Resumen de las aplicaciones



Pulse en este símbolo para abrir la vista general de las aplicaciones. Aquí se le mostrarán todas las aplicaciones instaladas en el dispositivo. Pulsando en el símbolo correspondiente podrá iniciar directamente la aplicación deseada.

9.) Utilización del teclado virtual

Pinche en el **campo de entradas** para abrir el **teclado virtual**. Puede **componer un texto** o **acceder a páginas de Internet**.



- a. Caps Lock (letras mayúsculas o minúsculas)
- b. Tecla para “volver”
- c. Acceso al menú de números, símbolos y caracteres especiales
- d. Space Taste (espacio o entrada en blanco)
- e. Enter (confirme la entrada)

Inserción de símbolos

Para insertar un **símbolo** del tipo “ä”, mantenga pulsada con su dedo durante **un espacio prolongado de tiempo** la tecla “a” con el fin de tener acceso al **menú de símbolos**. Usted puede aquí seleccionar la letra “ä”.

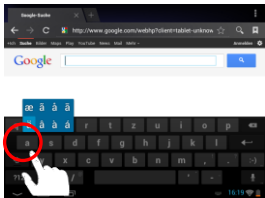

Pulse prolongadamente la tecla “a”

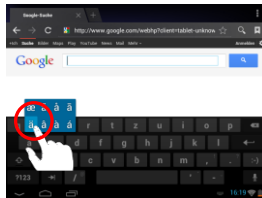

Elija en el menú de símbolos la letra deseada, deslizando el dedo en la zona pertinente del teclado.

10.) Wifi

Para conectar el dispositivo a Internet, necesita una **conexión inalámbrica**. Para establecerla, pulse el **icono Wi-Fi** en la **pantalla de inicio** o abra la **configuración inalámbrica** en **ajustes**.

Advertencia: tenga en cuenta que necesita tener una red de WLAN al alcance desde su posición actual.

Conexión automática

Abra la configuración **inalámbrica** mediante el **icono Wi-Fi** o mediante **ajustes**. Puede **activar** o **desactivar** fácilmente la **función inalámbrica**. Basta con deslizar el **interruptor virtual** hacia la izquierda hasta la **posición "On"** para **desactivar la función inalámbrica**. La pantalla **cambia a "Off"**.

Para **activar** de nuevo la **función inalámbrica desactivada**, deslice el **interruptor virtual** hacia la derecha.



11.) App Center

En este aparato se encuentra preinstalado el **App Center de AndroidPIT**. Aquí encuentra diversas **aplicaciones, informes de tests, un blog y un foro**.

Para más información o ayuda sobre el funcionamiento del **App Centers** consulte la **página web** del operador: **www.androidpit.de**.

Advertencia: esta función requiere una **conexión a Internet WLAN**.

12.) Condiciones de garantía limitada

La garantía cubre solamente la sustitución de este producto de Intenso. La garantía no es válida en el caso de desgastes resultantes de un uso inadecuado, negligencia, accidentes, incompatibilidad, o rendimiento insuficiente por parte de un cierto Hardware o Software de ordenador.

El derecho a la garantía expira en caso de incumplimiento de las instrucciones elaboradas por Intenso así como en caso de montaje o uso indebido o defectos causados por otros aparatos.

En caso de que el producto esté expuesto a vibraciones, descargas electrostáticas, influencia del calor o de la humedad, o en cualquier otro caso en que se exponga al producto más allá de sus especificaciones, no existe derecho a garantía.

Intenso no se responsabiliza por la pérdida de datos o por daños colaterales o subsecuentes, por la violación de las condiciones de garantía y por otros daños, independientemente de cuáles sean sus causas.

Este producto no se debe destinar a un uso comercial o a niveles medicinales o especiales, en los que una avería del producto pueda causar lesiones, fallecimiento o elevados daños materiales.

13.) Datos técnicos

CPU	1.6 GHz Dualcore based on Cortex A9
Memoria	1 GB DDR 3
Sistema operativo	Android 4.1.1
Sistemas operativos compatibles	Windows XP / Vista / 7 / 8 / Linux 2,4 y superior / Mac 10.6 y superior
Posibilidades de conectar	Auriculares, Micro SD (SDHC), micro USB, HDMI
WLAN	WiFi (802.11 b/g/n)
G-Sensor	Rotación de 360 grados
E-Book	PDF / EPUB / TXT / PDB / RTF
Formato de fotografía	JPEG, BMP, GIF, PNG
Formato de audio	MP3, WMA, WAV, OGG, FLAC, APE
Formato de vídeo	MPEG1, MPEG 4, FLV
Pantalla	7" pantalla, 1024 x 600 Pixels
Cámara	0,3 MP cámara frontal, 2 MP camara posterior
SNR	>= 75 dB
Área de frecuencia	20 Hz – 20 KHz
Transformador	(V) AC Adaptador(Ktec KSAS0100500200HE): AC Input 100-240V~50/60Hz, DC Output 5V / 2A
Batería integrada	Batería recargable de iones de litio y polímero

14.) Eliminación de aparatos electrónicos fuera de uso

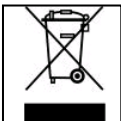

Los aparatos identificados con este símbolo están sujetos a la Directiva Europea 2002/96/EC.

Todos los equipamientos eléctricos y electrónicos han de separarse de la basura doméstica y deben ser eliminados por las respectivas instituciones públicas.

La eliminación debida de equipamientos electrónicos evita la contaminación del medio ambiente.

(Intenso)®

49377 Vechta
Germany
www.intenso.de



Declaración de conformidad CE

Nosotros, la empresa Intenso GmbH,
con sede social en la Diepholzer Str. 15 en 49377 Vechta, Alemania

declaramos bajo nuestra responsabilidad que el producto:

Modelo: 7^a TAB 724 (Artículo N° 5509853)

Descripción: Ordenador-tablea

cumple con las siguientes directrices y normativas:

Normativa R&TTE 1999/5/CE

- EN 301 489-1 V1.9.2
- EN 301 489-17 V2.1.1
- EN 300 328 V1.7.1 : 2006-10
- EN 55022:2010 (Class B)
- EN 55024:2010
- EN 61000-3-2:2006+A1 :2009+A2 :2009 (Class D)
- EN 61000-3-3:2008

Normativa de baja tensión 2006/95/CE

- EN 60950-1:2006+A11:2009+A1:2010+A12:2011+A12: corrección 2012

Normativa de diseño ecológico 2009/125/CE

- 1275/2008
- 278/2009

ROHS Richtlinie 2011/65/EU

Los documentos técnicos relaciones con el dispositivo arriba mencionado han sido depositados en:

Intenso GmbH
Diepholzer Str. 15, 49377 Vechta. Alemania

Persona autorizada:

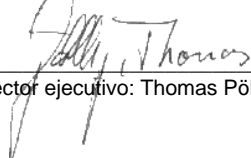

Director ejecutivo: Thomas Pöhlking

(Intenso) CONDICIONES DE LA GARANTÍA



Estimados clientes de Intenso,

Muchas gracias por haber elegido un producto Intenso de altísima calidad. Todos los productos de Intenso son sometidos a exhaustivos controles de calidad y, por supuesto, el tiempo de vigor de la garantía comienza con la compra del producto. Por favor, conserve el ticket de compra como comprobante.

Condiciones de la garantía

La garantía sólo tiene validez para averías del materia o del producto. Intenso GmbH no se hace responsable de la pérdida de datos al ser enviados. Las prestaciones de garantía cubre la reparación o el cambio de piezas defectuosas. Por favor, tenga a bien entender que las prestaciones de garantía no son válidas en caso de, por ejemplo:

- Uso, instalación o aplicación indebidos o inadecuados
- Daños, arañazos o desgaste
- Modificaciones, intervenciones o reparaciones por parte de terceros
- Daños causados por golpes fuertes o transporte

El equipo de Intenso GmbH

PROCEDIMIENTO PARA LA RECLAMACIÓN

En caso de reclamación siga, por favor, los siguientes pasos:

1. Sólo se aceptarán reenvíos con todos los accesorios y el ticket de compra.
2. Además es imprescindible enviar el número de RMA con el paquete. Puede solicitar el número de RMA por correo electrónico o llamando a la línea de servicio.
3. Empaquete el producto, incluidos todos los accesorios y el ticket de compra, contra daños de transporte. El paquete debe contener franqueo suficiente.
4. Por favor, ponga el número de RMA de forma visible por fuera del paquete.

Envíelo a la siguiente dirección de servicio:

INTENSO GMBH

Centro de Servicio (Número de RMA)

Kopernikusstraße 12-14

D-49377 Vechta

Línea directa: +49 (0) 900 -1 50 40 30

(0,39 € / min. desde un tlf. fijo alemán.

Los precios del servicio para móviles pueden variar.)

E-mail: support@intenso.de

Internet: www.intenso.de



1.) Índice

1.) Índice	1
2.) Conteúdo da embalagem	1
3.) Avisos	2
4.) Resumo do aparelho	3
5.) Carregar a bateria.....	3
6.) Utilizar um cartão micro SD/SDHC	3
7.) O ecrã inicial	4
Visualização.....	4
Desbloquear o ecrã.....	4
Barra de Estado	4
8.) Resumo das aplicações.....	5
9.) Utilização do teclado virtual	5
Inserir símbolos	5
10.) WIFI	6
Ligação automática.....	6
11.) App Center	6
12.) Condições de garantia limitada	6
13.) Dados técnicos	7
14.) Eliminação de aparelhos electrónicos fora de uso	7
Declaração de conformidade CE	8

Obrigado pela compra deste produto.

Este pequeno manual de instrução não contém todas as funções do seu aparelho. Um manual de instrução completo está a disposição no aparelho como arquivo PDF ou para baixar na página de internet www.intenso.de Para uso de aplicações de terceiros favor contactar o fornecedor. Atenção! Todas as informações podem ser modificadas sem um pré-aviso. Informações atuais encontram-se também em www.intenso.de

Marca

Google™, e Google™-Logo e Android™ são marcas da Google™. Todos os outros nomes de produtos ou serviços pertencem aos respectivos proprietários.

2.) Conteúdo da embalagem

Por favor **verifique** se o **conteúdo da embalagem** está **completo**:

- TAB 724
- Auricular Stereo
- Cabo USB
- Transformador 5V 2.0A
- Manual de instruções

3.) Avisos

- Evite um embate duro do aparelho. Não o coloque em superfícies inclinadas para assim evitar uma queda do aparelho.
- Não utilize o aparelho em zonas extremamente frias, quentes, húmidas ou cheias de pó. Evite também a exposição directa ao sol.
- Evite a utilização em lugares arenosos.
- Não utilize o aparelho em proximidades com risco a explosões, tais como bombas de gasolina.
- Evite a utilização sob almofadas, sofás ou outros objectos que apoiem a criação de calor, pois existe risco de sobre-aquecimento do aparelho.
- Guarde regularmente os seus dados para evitar uma eventual perda de dados. Não somos responsáveis por uma eventual perda de dados.
- Não separe a ligação no momento de transferência de dados ou formatação do aparelho, pois pode causar uma perda de dados.
- Imagens e filmes podem estar protegidos por direitos de terceiros. A reprodução sem licença pode violar direitos de autor.
- Evite a utilização em campos altamente magnetizados.
- Proteja o seu aparelho de humidade. Se entrar humidade no aparelho, desligue-o imediatamente, limpe e seque-o.
- Não utilize soluções químicas para limpar o aparelho. Utilize apenas um pano seco.
- Não posicione chamas abertas, tais como velas acesas, perto ou em cima do aparelho.
- Não somos responsáveis por danos em caso de funcionamento incorrecto, por perda de dados, manuseamento incorrecto, reparações do aparelho ou troca de bateria feitas por mão própria.
- Caso o aparelho não reaja às suas entradas, utilize o botão de repôr no verso do aparelho para o voltar a iniciar.
- Quando não o utilizar, retire o transformador da fonte de energia.
- A tomada deve se encontrar perto do aparelho e ser de fácil acesso.
- Utilize o transformador apenas em tomadas ligadas à terra com AC 100-240V~, 50/60 Hz. Caso não tenha certeza da fonte de energia no local de colocação, consulte o respectivo distribuidor de energia.
- Utilize apenas o transformador e o cabo de ligação à rede fornecidos.
- Para interromper o abastecimento de energia para o seu aparelho, retire o transformador da tomada. Segure o transformador sempre quando o retirar da tomada. Nunca puxe pelo fio.
- Não abra a caixa do adaptador de rede. Em caso de caixa aberta existe perigo de vida devido a choque eléctrico. Não contém peças que requeiram manutenção.
- Em caso de não-utilização durante um longo período, a bateria do aparelho descarrega-se lentamente. Antes de a voltar a utilizar, deve recarregá-la.
- Por favor elimine o aparelho ou a bateria de forma ecológica.
- Por favor não desmonte o aparelho em componentes e não tente repará-lo por si mesmo, pois a garantia expira nesse caso.
- Não utilize o aparelho em locais, onde a utilização de aparelhos móveis seja proibido. Não use o aparelho perto de outros aparelhos eléctricos, pois pode causar interferências devido aos sinais de alta frequência.
- Não utilize o aparelho perto de marca-passos, em hospitais ou perto de aparelhos médicos, pois pode causar interferências devido aos sinais de alta frequência. Mantenha uma distância mínima de 15cm de um marca-passos. Consulte o produtor desses aparelhos para obter informações sobre a utilização comum.
- A utilização de auriculares e auscultadores num volume demasiado alto pode causar danos permanentes no aparelho auditivo. Tenha em conta que um volume constantemente alto pode causar danos auditivos permanentes. Para evitar possíveis riscos para a saúde devido a um volume demasiadamente alto, recomendamos utilizar apenas os auriculares fornecidos.
- Por motivos de segurança no trânsito, o aparelho não deve ser utilizado pelo condutor durante a condução.

4.) Resumo do aparelho

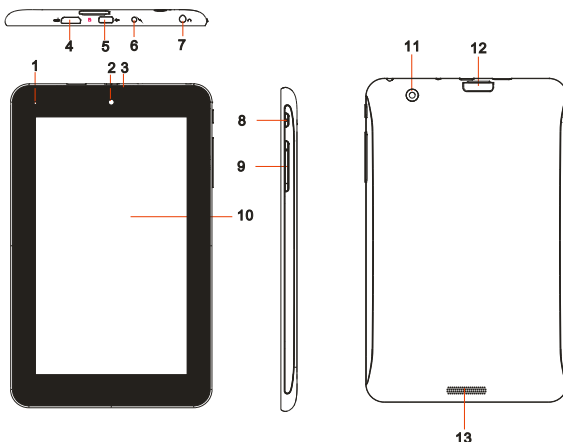

1. Indicador de carga: vermelho durante o processo de carga – amarelo se estiver completamente carregada.
2. Câmera na frente
3. Microfone integrado
4. HDMI
5. Tomada micro USB
6. Entrada DC 5V 2A
7. Conector de auricular 3.5mm

8. Botão de ligar / desligar: mantenha premido para desligar o aparelho; premir brevemente para mudar entre standby e modo activo.
9. Volume + / -
10. Touchscreen
11. Camara posterior
12. Leitor de cartões micro SD
13. Altifalante integrado

5.) Carregar a bateria

Carregue **completamente** a bateria do aparelho **antes** da **primeira utilização**. Para tal, **conecte** o adaptador com o aparelho e uma **tomada**. O **carregamento completo** demora cerca de **5 horas**. O **estado de carregamento** é indicado na parte da frente do **lado esquerdo** do aparelho. O **LED** fica **vermelho** durante o **carregamento** e **muda para amarelo** quando a **bateria** estiver **completamente carregada**.

6.) Utilizar um cartão micro SD/SDHC



Este aparelho consegue ler dados **diretamente** de um **cartão micro SD/SDHC**. Para utilizar um cartão **micro SD/SDHC**, coloque o cartão no **leitor** no **lado inferior** do aparelho (**12**). Utilize o **explorador pré-instalado** (**mais informações encontrará no manual de utilizador pormenorizado**) para ler os **dados** disponíveis no **cartão de memória**. Selecione para tal o **explorador** no **diretório "SD Card"**.

7.) O ecrã inicial

Visualização



Desbloquear o ecrã

Se o ecrã tátil **não for utilizado durante dois minutos**, o aparelho muda para o **modo de espera**. Pressione **brevemente** a tecla **Ligar / Desligar** para mudar para o **modo ativo**. O **mostrador** está bloqueado para **proteger** de uma **utilização acidental**. Toque no **cadeado fechado**  no mostrador e **mantenha-o pressionado**. **Arraste** agora o **cadeado** para o **cadeado aberto**  que apareceu agora no mostrador e **solte** o seu **dedo do mostrador**. O **ecrã** está agora **desbloqueado**.



Puxe o símbolo da fechadura com o seu dedo na direção da seta

Aviso: Arraste o símbolo do cadeado para o **símbolo da câmara** que apareceu para **abrir diretamente a aplicação da câmara**.

Barra de Estado

A **barra de estado** encontra-se na **parte inferior** do **ecrã principal**. Ela tem as seguintes **funcionalidades**:



Aqui obtém informações sobre:

- os **programas que utilizou na última vez**
- a **força do sinal** da ligação WLAN atual
- a **hora** atual
- o **estado atual da bateria**

Pode executar as seguintes funções:

- iniciar o **ecrã principal**
- retrocer um **passo** em cada menu
- iniciar os **programas utilizados na última vez**

8.) Resumo das aplicações



Toque sobre este símbolo, para abrir a lista das aplicações. Será visualizada a lista das aplicações instaladas sobre este aparelho. Tocando suavemente sobre o símbolo da aplicação desejada, esta será inicializada.

9.) Utilização do teclado virtual

Toque no **campo de entradas** para aceder ao **teclado virtual**. Pode então **inserir textos** ou **aceder a páginas da internet**.



- a. Caps Lock (letras maiúsculas ou minúsculas)
- b. Tecla para voltar
- c. Aceder ao menu para os números, sinais e entradas de símbolos
- d. Space Taste (espaço)
- e. começar (confirmar a sua entrada)

Inserir símbolos

Para inserir um **símbolo**, tal como “ä” toque durante **mais tempo** com o **dedo** na tecla „a” para aceder ao **menu dos símbolos**. Aqui poderá então seleccionar a letra „ä”.

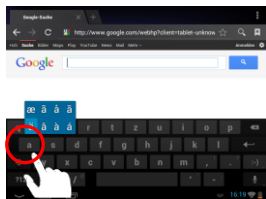

Toque durante mais tempo na tecla “a”

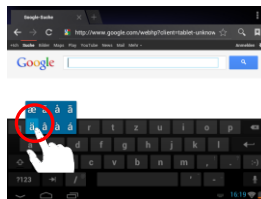

Selecione a letra pretendida do menu de símbolos deslizando com o dedo no teclado para a posição pretendida.

10.) WIFI

Para ligar o aparelho **com a Internet**, necessita de uma **ligação WLAN**. Para estabelecer a ligação, toque no **ícone Wi-Fi** no **ecrã principal** ou aceda às **configurações** em **configurações WLAN**.

Nota: Por favor considere que necessita de uma rede de WLAN no alcance da sua posição actual.

Ligação automática

Aceda através do **ícone Wi-Fi** ou **configurações** às configurações **WLAN**. Aqui pode **ativar** ou **desativar** facilmente a **função WLAN**. Arraste o **computador virtual** da **posição** "Ligado" para a esquerda para **desativar** a função WLAN. O mostrador **muda** agora para "Desligado".

Para **ativar** novamente a **função WLAN** desativada, arraste o **computador virtual** para a direita.

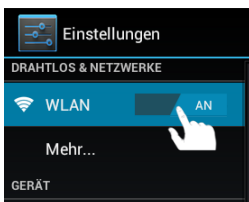

11.) App Center

O **AndroidPIT App Center** está pré-instalado neste aparelho. Aqui poderá encontrar várias **Apps**, **relatórios de testes**, **um blog** e **um fórum**.

Para mais informações ou ajuda na utilização do **App Center** visite a **página web** do **operador** sob **www.androidpit.de**.

Nota: Esta função **requer** uma **ligação WLAN** à Internet.

12.) Condições de garantia limitada

A garantia cobre apenas a substituição deste produto da Intenso. A garantia não é válida em caso de desgastes normais resultantes de uso inadequado, negligência, acidentes, incompatibilidade ou rendimento insuficiente de um certa hardware ou software de computador.

O direito a garantia expira em caso de não-cumprimento com o manual de instruções da Intenso, bem como em caso de montagem e uso indevido ou defeitos causados por outros aparelhos.

Caso o produto esteja sujeito a vibrações, descargas electrostáticas, influências de calor ou humidade que não estejam incluídas nas especificações do produto, não tem direito a garantia.

A Intenso não se responsabiliza por perda de dados ou danos colaterais ou subsequentes, pela violação das condições de garantia ou outros danos independente das suas causas.

Este produto não se destina ao uso comercial ou a nível medicinal ou especial, nos quais uma falha do produto pode causar lesões, mortes ou elevados danos materiais.

13.) Dados técnicos

CPU	1.6 GHz Dualcore based on Cortex A9
Memória	1 GB DDR 3
Sistema operativo	Android 4.1.1
Sistemas operativos compatíveis	Windows XP / Vista / 7 / 8 / Linux 2,4 e superior / Mac 10.6 e superior
Possibilidades de conectar	Auriculares, Micro SD (SDHC), micro USB, HDMI
WLAN	WiFi (802.11 b/g/n)
G-Sensor	Rotação em 360 graus
E-Book	PDF / EPUB / TXT / PDB / RTF
Formato de fotografia	JPEG, BMP, GIF, PNG
Formato de audio	MP3, WMA, WAV, OGG, FLAC, APE
Formato de vídeo	MPEG1, MPEG 4, FLV
Ecrã	7" Display, 1024 x 600 Pixel
Câmara	0,3 MP câmara na frente, 2 MP camara posterior
SNR	>= 75 dB
Area de frequência	20 Hz – 20 KHz
Transformador	Adaptador (V) AC (Ktec KSAS0100500200HE): AC Input 100-240V~50/60Hz, DC Output 5V / 2A
Bateria integrada	Bateria recarregável de iões-lítio de polímero

14.) Eliminação de aparelhos electrónicos fora de uso

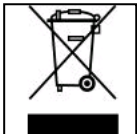

Aparelhos identificados com este símbolo estão sujeitos à Directiva Europeia 2002/96/EC.
Todos os equipamentos eléctricos e electrónicos devem ser separados do lixo doméstico e eliminados pelas respectivas instituições públicas.
A eliminação devida de equipamentos electrónicos evita a poluição do ambiente.

(Intenso)®

49377 Vechta
Germany
www.intenso.de



Declaração de conformidade CE

Nós, a Intenso GmbH,
com sede em Diepholzer Str. 15, 49377 Vechta, Alemanha

declaramos sob a nossa responsabilidade que o produto:

Modelo: 7" TAB 724 (Nº de artigo 5509853)
Descrição: Tablet PC

se encontra em conformidade com as seguintes diretivas e normas:

Diretiva R&TTE 1999/5/EG

- EN 301 489-1 V1.9.2
- EN 301 489-17 V2.1.1
- EN 300 328 V1.7.1 : 2006-10
- EN 55022:2010 (Class B)
- EN 55024:2010
- EN 61000-3-2:2006+A1 :2009+A2 :2009 (Class D)
- EN 61000-3-3:2008

Diretiva de baixa tensão 2006/95/EG

- EN 60950-1:2006+A11:2009+A1:2010+A12:2011+A12: correção 2012

Diretiva de Eco-Design 2009/125/EG

- 1275/2008
- 278/2009

ROHS Richtlinie 2011/65/EU

Os documentos técnicos relativos ao aparelho acima especificado, estão arquivados no seguinte local:

Intenso GmbH
Diepholzer Str. 15, 49377 Vechta, Alemanha

Pessoa autorizada:

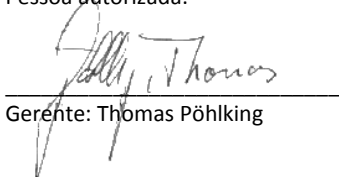

Gerente: Thomas Pöhlking

(Intenso) CONDIÇÕES DE GARANTIA



Prezada cliente, prezado cliente da Intenso,

agradecemos pela escolha por um produto de alta qualidade da Intenso. Todos os produtos da Intenso são submetidos a permanentes exames de qualidade e evidentemente vale o tempo de garantia de acordo com a lei a partir da data de compra. Por isto guarde o recibo como comprovante de compra.

Condições de garantia

A garantia é válida para erros de material e de produção. Intenso Ltda. não se responsabiliza pela perda de dados de aparelhos enviados. O serviço gratuito de garantia é válido somente para reparação ou troca de peças com defeitos. Pedimos compreensão por não oferecer garantia por serviços como p. ex.:

- Uso, instalação ou Aplicação errôneo(a) ou desapropriado(a)
- Danos, arranhos ou desgaste
- Modificações, intervenções ou reparações feitas por terceiros
- Danos causados por força maior ou transporte

Sua Intenso Ltda.

PROCEDIMENTO DE RECLAMAÇÕES

No caso de reclamação prosiga da seguinte maneira:

1. Somente serão aceitas devoluções com todos os acessórios e recibo
2. Além disso um número ADM é uma condição obrigatória para devoluções. Este número ADM pode ser solicitado por email ou através do nosso Serviço de atendimento ao cliente.
3. Por favor empacote o produto junto com todos os acessórios seguro para o transporte. Franquiar o pacote suficientemente.
4. Por favor coloque o número ADM visivelmente na parte exterior do pacote.

Enviar a seguinte morada de serviço:

INTENSO GMBH
Service Center (Seu N° ADM)

Kopernikusstraße 12-14
D-49377 Vechta

Serviço de atend.: +49 (0) 900 -1 50 40 30
(0,39 € / min. da rede fixa alemã
Preços da rede móvel pode diferir.)

Email: support@intenso.de
Internet: www.intenso.de



1.) Spis treści

1.) Spis treści	1
2.) Zawartość opakowania	1
3.) Ostrzeżenia	2
4.) Widok ogólny urządzenia	3
5.) Ładowanie akumulatora	3
6.) Korzystanie z karty micro SD/SDHC	3
7.) Ekran startowy	4
Widok	4
Odblokowywanie wyświetlacza	4
Pasek stanu	4
8.) Przegląd aplikacji	5
9.) Korzystanie z wirtualnej klawiatury	5
Wprowadzanie znaków specjalnych	5
10.) WIFI	6
Połączenie automatyczne	6
11.) App Center	6
12.) Warunki ograniczonej gwarancji	6
13.) Dane techniczne	7
14.) Utylizacja zużytych urządzeń elektrycznych	7
Deklaracja zgodności UE	8

Serdecznie dziękujemy za zakup tego produktu!

Ta krótka instrukcja obsługi nie zawiera opisu wszystkich funkcji Twojego urządzenia. Pełna instrukcja obsługi znajduje się w pliku PDF zapisanym na urządzeniu oraz dostępnym do pobrania na stronie www.intenso.de.

W przypadku korzystania z aplikacji zewnętrznych dostawców, w celu uzyskania informacji prosimy o kontakt z danym dostawcą. Prosimy pamiętać, że wszystkie dane mogą zostać zmienione bez wcześniejszego powiadomienia. Aktualne informacje można również znaleźć na stronie www.intenso.de

Znaki firmowe

Google™, logo Google™ i Android™ są markami firmy Google™. Wszystkie inne nazwy produktów i usług są własnością swoich właścicieli.

2.) Zawartość opakowania

Proszę **sprawdzić kompletność zawartości opakowania:**

- TAB 724
- słuchawki stereo
- przewód USB
- zasilacz 5V 2.0A
- Instrukcja obsługi

3.) Ostrzeżenia

- Należy unikać mocnego uderzenia urządzenia. Nie należy kłaść urządzenia na pochyłych powierzchniach, aby uniknąć upadku urządzenia.
- Nie należy używać urządzenia w warunkach bardzo niskich lub wysokich temperatur, wysokiej wilgotności lub zapalenia. Nie należy również narażać urządzenia na bezpośrednie promieniowanie słoneczne.
- Należy unikać używania w zapaszczonej miejscach.
- Nie używać urządzenia w miejscach zagrożenia wybuchowego, np. przy dystrybutorach paliwa na stacjach paliw.
- Należy unikać używania na poduszkach, sofach i innych przedmiotach, które wspomagają wytwarzanie ciepła, ponieważ istnieje wtedy niebezpieczeństwo przegrzania urządzenia.
- Należy często przeprowadzać zabezpieczanie danych, aby uniknąć możliwej utraty danych. Nie odpowiadamy za ewentualną utratę danych.
- Nie przerywać połączenia podczas przesyłania danych lub formatowania urządzenia. Może to prowadzić do utraty danych.
- Zdjęcia i filmy mogą być chronione prawami autorskimi osób trzecich. Odtwarzanie bez posiadania licencji może być naruszeniem praw autorskich.
- Należy unikać używania w mocnym polu magnetycznym.
- Należy chronić urządzenie przed wilgocią. Jeśli wilgoć przedostanie się do urządzenia, należy je bezzwłocznie wyłączyć, następnie oczyścić i wysuszyć.
- Do czyszczenia urządzenia nie używać roztworów chemicznych. Proszę używać wyłącznie suchej szmatki.
- W pobliżu lub na urządzeniu nie umieszczać otwartego ognia, np. świec.
- Nie odpowiadamy za szkody powstałe w wyniku wadliwego działania, utraty danych, nieprawidłowej obsługi, samodzielnych napraw urządzenia lub wymiany akumulatora.
- Jeśli urządzenie przestało reagować na próby wprowadzania poleceń, należy użyć znajdującego się z tyłu urządzenia przycisk Reset, aby je ponownie uruchomić.
- W przypadku nieużywania proszę odłączyć zasilacz od źródła zasilania.
- Gniazdko sieciowe musi znajdować się w pobliżu urządzenia i być łatwo dostępne.
- Zasilacz należy podłączać wyłącznie do uziemionych gniazdek sieciowych o napięciu AC 100-240V~, 50/60 Hz. Jeśli nie jesteś pewny parametrów prądu w miejscu, w których korzystasz z urządzenia, to skontaktuj się z odpowiednim dostawcą prądu.
- Należy korzystać wyłącznie z załączonego zasilacza i przewodu sieciowego.
- Aby przerwać zasilanie urządzenia, należy wyjąć zasilacz z gniazdka sieciowego. Podczas wyciągania należy zawsze chwycić bezpośrednio zasilacz. Nigdy nie ciągnąć za przewód.
- Nie otwierać obudowy zasilacza. Otwarta obudowa stwarza zagrożenie dla życia spowodowane porażeniem elektrycznym. Zasilacz nie zawiera części podlegających konserwacji.
- Podczas dłuższego nieużywania akumulator urządzenia powoli się rozładuje. Przed ponownym użyciem konieczne jest jego ponowne naładowanie.
- Proszę zwrócić uwagę na niestanowiącą zagrożenia dla środowiska utylizację urządzenia lub akumulatora.
- Proszę nie rozbiierać urządzenia na podzespoły, ani nie próbować go samodzielnie naprawiać, gdyż w takim przypadku wygasa gwarancja.
- Nie używać urządzenia w miejscach, w których obowiązuje zakaz używania urządzeń przenośnych. Nie używać urządzenia w pobliżu innych urządzeń elektronicznych, gdyż w wyniku sygnałów wysokiej częstotliwości może dojść do zakłóceń.
- Nie używać urządzenia w pobliżu rozruszników serca, w szpitalach lub w pobliżu urządzeń medycznych, ponieważ w wyniku sygnałów wysokiej częstotliwości może dojść do zakłóceń. Należy utrzymywać odstęp min. 15 cm od rozruszników serca. Proszę zwrócić się do producentów tych urządzeń, aby uzyskać informacje dotyczące jednoczesnego ich używania.
- Korzystanie ze słuchawek nausznych lub dousznych przy zbyt dużej głośności może doprowadzić do stałego uszkodzenia organów słuchu. Prosimy zwrócić uwagę, że długotrwałe oddziaływanie wysokiej głośności może prowadzić do trwałego uszkodzenia słuchu. Aby uniknąć możliwego ryzyka zdrowotnego spowodowanego przez wysoką głośność, zalecamy używanie wyłącznie zawartych w zestawie słuchawek.
- Ze względu na bezpieczeństwo ruchu podczas jazdy urządzenie nie może być obsługiwane przez osobę prowadzącą pojazd.

4.) Widok ogólny urządzenia

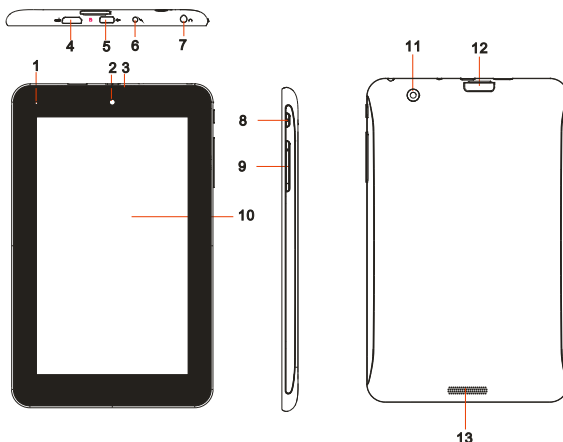

1. Kontrolka ładowania: czerwona podczas ładowania, żółta kiedy całkowicie naładowana.
2. Kamera przednia
3. Zintegrowany mikrofon
4. HDMI
5. Gniazdo micro USB
6. Wejście zasilania DC 5V 2A
7. Gniazdo słuchawek 3,5mm

8. Przycisk WŁ./WYŁ.: Przcisnąć długo, aby wyłączyć urządzenie, przcisnąć krótko, aby zmieniać pomiędzy trybami czuwania i pracy.
9. Głośność +/-
10. Ekran dotykowy
11. tylna kamera
12. Gniazdo karty Micro SD
13. Zintegrowane głośniki

5.) Ładowanie akumulatora

Proszę **przed** pierwszy użyciem całkowicie naładować akumulator urządzenia. W tym celu należy połączyć załączony zasilacz z urządzeniem i gniazdem sieciowym. Pełne ładowanie trwa ok. 5 godzin. Stan naładowania wyświetlany jest z przodu, po lewej stronie urządzenia. Dioda LED świeci się podczas ładowania na czerwono i świeci na żółto, kiedy kiedy akumulator jest w pełni naładowany.

6.) Korzystanie z karty micro SD/SDHC



Urządzenie to może odczytywać dane bezpośrednio z karty micro SD/SDHC. Aby używać karty micro SD/SDHC, należy włożyć kartę w przeznaczone do tego gniazdo znajdujące się na na spodzie urządzenia (12). Aby mieć dostęp do znajdujących się na karcie pamięci danych należy używać zainstalowanego Eksploratora (więcej na temat można znaleźć w pełnej instrukcji obsługi). W tym celu należy w Eksploratorze wybrać folder „SD Card”.

7.) Ekran startowy

Widok



Odblokowywanie wyświetlacza

Jeśli ekran dotykowy **nie jest obsługiwany przez dwie minuty**, to urządzenie przechodzi w **tryb czuwania**. Aby przejść w **tryb aktywny**, należy **krótco nacisnąć przycisk WŁ./WYŁ.** Wyświetlacz jest zablokowany w celu **ochrony przed niezamierzonym wprowadzaniem**. Dotknij na wyświetlaczu **zamkniętej kłódki**  i **przytrzymaj ją naciśniętą**. **Przeciągnij** teraz tę **klódkę** na właśnie wyświetloną **otwartą kłódkę**  i następnie **cofnij swój palec z wyświetlacza**. Ekran jest teraz **odblokowany**.

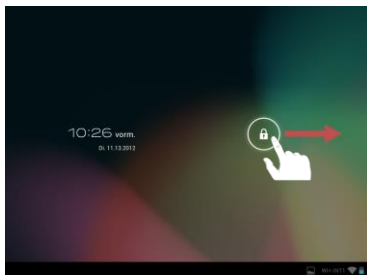

Pociągnij palcem symbol kłódki zgodnie z kierunkiem strzałki.

Wskazówka: *Przeciągnij symbol kłódki na wyświetlony symbol kamery, aby bezpośrednio otworzyć aplikację aparatu fotograficznego.*

Pasek stanu

Pasek stanu znajduje się w **dolnym obszarze ekranu startowego**. Ma on następujące funkcje:



Wyświetlane są tutaj informacje o:

- używanych ostatnio programach
- sile sygnału bieżącego połączenia z siecią bezprzewodową
- aktualnym czasie
- bieżącym stanie naładowania akumulatora

Można wywołać następujące funkcje:

- wywołać ekran startowy
- w wywołanym menu cofnąć się o krok
- uruchomić ostatnio używane programy

8.) Przegląd aplikacji



Aby otworzyć przegląd aplikacji, należy nacisnąć ten symbol. Wyświetlone zostaną wszystkie zainstalowane na urządzeniu aplikacje. Naciśnięcie symbolu aplikacji pozwala na bezpośrednie uruchomienie wybranej aplikacji.

9.) Korzystanie z wirtualnej klawiatury

Aby otworzyć wirtualną klawiaturę należy nacisnąć na pole wprowadzania. Teraz można wprowadzać tekst lub wywołać strony internetowe.



- a. Caps Lock (pisanie dużych i małych liter)
- b. Backspace (cofnięcie o jedną pozycję)
- c. Wywołanie menu do wprowadzania cyfr, znaków i znaków specjalnych
- d. Spacja
- e. Przejdź (potwierdzenie wprowadzonych danych)

Wprowadzanie znaków specjalnych

Aby wprowadzić znak specjalny, np. „ą”, należy długo nacisnąć palcem na klawisz „a”, aby wywołać menu znaków specjalnych. Tutaj można wybrać literę „ą”.

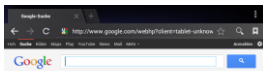

Naciśnij długo klawisz „a”

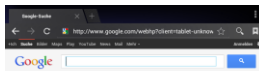

Z menu znaków specjalnych wybierz właściwą literę, przesuwając palcem po klawiaturze na właściwe miejsce.

10.) WIFI

Aby połączyć urządzenie z **Internetem**, konieczne jest połączenie z **siecią bezprzewodową**. Aby je utworzyć, należy nacisnąć na **ikonę Wi-Fi** na **głównym ekranie**, lub w **Ustawieniach** otworzyć **Ustawienia Wi-Fi**.

Wskazówka: Należy zwrócić uwagę, że w bieżącej pozycji konieczny jest zasięg sieci bezprzewodowej.

Połączenie automatyczne

Używając **ikony Wi-Fi** lub korzystając z **Ustawień** otwórz ustawienia **Wi-Fi**. Tutaj można bardzo łatwo **aktywować** i **deaktywować funkcję Wi-Fi**. Przesuń po prostu **wirtualny przełącznik z pozycji „Wi.”** w lewo, aby **deaktywować** funkcję Wi-Fi. Wyświetlacz **przełącza się** teraz na „Wyt.”.

Aby **deaktywowaną funkcję Wi-Fi** ponownie **aktywować**, przesuń po prostu **wirtualny przełącznik** w prawo.

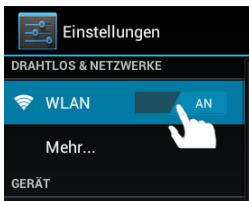

11.) App Center

Na urządzeniu fabrycznie zainstalowany jest **AndroidPIT App Center**. Tutaj można znaleźć różne **aplikacje, testy, blog i forum**.

Dalsze wskazówki i pomoc dotyczącą **App Centers** można znaleźć na **stronie internetowej dostawcy** pod adresem **www.androidpit.de**.

Wskazówka: Ta funkcja wymaga połączenia poprzez sieć bezprzewodową z Internetem.

12.) Warunki ograniczonej gwarancji

Gwarancja obejmuje wyłącznie wymianę niniejszego produktu firmy Intenso. Gwarancja nie obejmuje normalnych objawów zużycia, które są wynikiem niewłaściwego, nieprawidłowego użytkowania, niestaranności, wypadku, niekompatybilności lub jest wynikiem niewystarczającej wydajności konkretnego sprzętu lub oprogramowania komputerowego.

Roszczenia gwarancyjne nie obejmują przypadków wynikających z niestosowania się do Instrukcji obsługi firmy Intenso oraz nieprawidłowego montażu, użytkowania lub uszkodzenia spowodowanego przez inne urządzenie.

Jeśli produkt poddany został wstrząsom, wyladowaniom elektrycznym, temperaturze i wilgotności spoza zakresu specyfikacji produktu, to brak jest podstaw do roszczeń gwarancyjnych.

Firma Intenso nie odpowiada za utratę danych lub jakiegokolwiek szkody towarzyszące lub następstwa, za przekroczenie warunków gwarancji lub inne szkody bez względu na ich powód.

Produkt ten nie jest przeznaczony do wykorzystania komercyjnego lub zastosowań medycznych i specjalnych, w przypadku których awaria produktu może spowodować zranienia, śmierć lub znaczne szkody materialne.

13.) Dane techniczne

CPU	1.6 GHz Dualcore based on Cortex A9
Pamięć operacyjna	1 GB DDR 3
System operacyjny	Android 4.1.1
Kompatybilne systemy operacyjne	Windows XP / Vista / 7 / 8 / Linux 2,4 lub nowszy / Mac 10.6 lub nowszy
Możliwości podłączeń	Słuchawki, micro SD (SDHC), micro USB, HDMI
Sieć bezprzewodowa	WiFi (802.11 b/g/n)
Czujnik przeciążenia	obrót 360 stopni
e-book	PDF / EPUB / TXT / PDB / RTF
Format zdjęć	JPEG, BMP, GIF, PNG
Format audio	MP3, WMA, WAV, OGG, FLAC, APE
Format wideo	MPEG1, MPEG 4, FLV
Wyświetlacz	wyświetlacz 7", 1024 x 600 pikseli
Kamera	przednia kamera 0,3 MP, tylna kamera 2 MP
SNR	>= 75 dB
Zakres częstotliwości	20 Hz – 20 KHz
Zasilacz	(V) AC Adapter (Ktec KSAS0100500200HE): AC Input 100-240V~50/60Hz, DC Output 5V / 2A
Akumulator wewnętrzny	akumulator litowo-polimerowy

14.) Utylizacja zużytych urządzeń elektrycznych

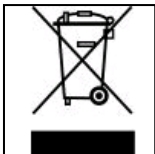

Urządzenia oznaczone tym symbolem podlegają europejskiej dyrektywie 2002/96/WE. Wszystkie urządzenia elektrycznie i elektroniczne muszą być utylizowane niezależnie od odpadów komunalnych, przez wyznaczone do tego instytucje. Poprzez prawidłową utylizację zużytych urządzeń elektronicznych zapobiega się skażeniu środowiska naturalnego.

(Intenso)[®]

49377 Vechta
Germany
www.intenso.de



Deklaracja zgodności UE

My, Intenso GmbH,
z siedzibą Diepholzer Str. 15 w 49377 Vechta, Niemcy

deklarujemy na władną odpowiedzialność, że produkt:

Model: 7" TAB 724 (artykuł nr 5509853)

Opis: komputer typu tablet

jest zgodny z następującymi dyrektywami i normami:

Dyrektywa R&TTE 1999/5/WE

- EN 301 489-1 V1.9.2
- EN 301 489-17 V2.1.1
- EN 300 328 V1.7.1 : 2006-10
- EN 55022:2010 (Class B)
- EN 55024:2010
- EN 61000-3-2:2006+A1 :2009+A2 :2009 (Class D)
- EN 61000-3-3:2008

Dyrektywa niskonapięciowa 2006/95/WE

- EN 60950-1:2006+A11:2009+A1:2010+A12:2011+A12:korekta 2012

Dyrektywa w sprawie ekoprojektu 2009/125/EG

- 1275/2008
- 278/2009

ROHS Richtlinie 2011/65/EU

Dokumentacja techniczna dotycząca wyżej wymienionego urządzenia została złożona w następującym miejscu:

Intenso GmbH
Diepholzer Str. 15, 49377 Vechta, Niemcy

Osoba upoważniona:

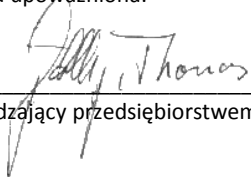

Zarządzający przedsiębiorstwem: Thomas Pöhlking

(Intenso) WARUNKI GWARANCJI



Szanowna Klientko, szanowny Kliencie firmy Intenso

Serdecznie dziękujemy za decyzję zakupu wysokiej jakości produktu firmy Intenso. Wszystkie produkty firmy Intenso podlegają stałej kontroli jakości i oczywiście obowiązuje dla nich ustawowy okres rękojmi od daty zakupu. Dlatego prosimy o zachowanie paragonu, jako dowodu zakupu.

Warunki gwarancji

Świadczenia gwarancyjne dotyczą wyłącznie wad materiałowych i produkcyjnych. Intenso GmbH nie odpowiada za utratę danych na przesłanych urządzeniach. Bezpłatne świadczenia gwarancyjne obejmują naprawę lub wymianę wadliwych części. Prosimy o zrozumienie za to, że świadczenia gwarancyjne nie obejmują np.:

- niewłaściwe lub nieodpowiednie obchodzenie się, instalację lub zastosowanie
- uszkodzenia, zarysowania lub zużycie
- zmiany, modyfikacje lub naprawy dokonane przez osoby trzecie
- szkody spowodowane przez siły wyższe lub transportowe

Z poważaniem Intenso GmbH

PRZEBIEG REKLAMACJI

W przypadku reklamacji prosimy postępować w następujący sposób:

1. Akceptowane będą wyłącznie przesyłki zawierające całe wyposażenie dodatkowe oraz dowód sprzedaży
2. Ponadto dla przesyłki zwrotnej niezbędny jest numer RMA. Numer RMA można zamówić przesyłając e-mail lub dzwoniąc na infolinię serwisową.
3. Proszę bezpiecznie zapakować produkt wraz z całym wyposażeniem dodatkowym i dowodem sprzedaży. Paczka musi zostać odpowiednio opłacona.
4. Proszę napisać numer RMA w widocznym miejscu, na zewnątrz opakowania.

Prosimy o wysłanie na następujący adres serwisu:

INTENSO GMBH
Service Center (Twój nr RMA)

Kopernikusstraße 12-14
D-49377 Vechta

Infolinia serwisowa: +49 (0) 900 -1 50 40 30
(0,39 € / min. z niemieckiej sieci telefonii stacjonarnej. Ceny za połączenie z sieci komórkowych mogą się różnić.)

e-mail: support@intenso.de

Internet: www.intenso.de



1.) Содержание

1.) Содержание.....	1
2.) Содержание упаковки.....	1
3.) Советы.....	2
4.) Обзор устройства.....	2
5.) Зарядка аккумулятора.....	3
6.) Использование карты MICRO SD/SDHC.....	3
7.) Пусковой экран.....	4
Вид.....	4
Разблокирование экрана.....	4
Строка состояния.....	4
8.) Обзор приложений.....	5
9.) Использование виртуальной клавиатуры.....	5
Ввод специальных знаков.....	5
10.) WIFI.....	6
Автоматическое соединение.....	6
11.) Центр приложений.....	6
12.) Ограничение гарантийного срока.....	6
13.) Технические данные.....	7
14.) Утилизация электрического оборудования.....	7
ЕС Заявление о соответствии товара.....	8

Благодарим Вас за приобретение этого продукта!

В данном кратком руководстве описаны на все функции устройства. Подробные инструкции по использованию устройства доступны для скачивания в виде PDF-файла на сайте www.intenso.de. По вопросам использования приложений сторонних производителей свяжитесь с соответствующими производителями. Обратите внимание, что любые данные могут быть изменены без предварительного уведомления. Текущая информация также доступна на сайте www.intenso.de

Торговый знак

Google™, логотип Google™ и Android™ являются торговыми марками Google™. Все остальные названия продуктов и сервисов являются собственностью соответствующих владельцев.

2.) Содержание упаковки

Проверьте обязательно **полноценность** содержания и устройств в **упаковке**:

- TAB 724
- Наушники Stereo
- USB кабель
- Сетевой адаптер 5В 2.0А
- Инструкция по эксплуатации

3.) Советы

- Избегайте сильного удара или падения устройства. Не кладите устройства на наклонные поверхности, дабы избежать падения устройства.
- Не используйте устройство в экстремально холодных, жарких, влажных или пыльных регионах или местах. Избегайте попадания на устройство прямых солнечных лучей.
- Не используйте устройство в песочных местах.
- Не используйте устройство в взрывоопасном окружении, например вблизи около бензоколонок на заправках
- Не используйте устройство на подушках, диванах или других предметах, которые поддерживают нагрев устройства. Есть опасность перегрева устройства.
- Проводите чаще резервные копии данных для обеспечения сохранения ваших файлов. Мы не отвечаем за потерю ваших данных.
- Не отсоединяйте и не прерывайте контакт или связь при переносе данных или когда осуществляется форматирование устройства. Это может привести к потере данных.
- Фильмы и картинки могут быть защищены от просмотра третьими лицами. Просмотр без лицензии нарушает право собственности владельца.
- Избегайте использование в сильно намагниченных полях.
- Берегите устройство от влаги. При попадании в устройство влаги, немедленно прочистите устройство и просушите устройство.
- Не используйте химические растворы для очистки устройства. Используйте только сухую салфетку.
- Не устанавливайте вблизи устройства предметы с открытым огнем, такие как например горящие свечи.
- Мы не отвечаем за причиненные дефекты при ошибочном использовании, потерю данных, самостоятельного ремонта устройства или замены аккумулятора.
- В случае, если устройство не реагирует на ваши действия или ввод данных, используйте кнопку перезагрузки на обратной стороне устройства.
- Когда вы не используете устройство, отсоедините его от сети высокого напряжения.
- Следите за тем, чтобы розетка находилась вблизи устройства для быстрого и легкого доступа к ней.
- Эксплуатируйте сетевой адаптер только с заземленными розетками с AC 100-240В~, 50/60 Гц. Если вы не уверены в обеспечении качества проводимого напряжения, обратитесь к вашему поставщику электроэнергии.
- Используйте только оригинальный сетевой адаптер и сетевой кабель для подключения.
- Для прекращения подачи электроэнергии к вашему устройству вытяните сетевой кабель из розетки. При извлечении касайтесь всегда только сетевой части. Никогда не тяните за непосредственный кабель.
- Открывать корпус сетевого адаптера запрещено. При открытом сетевом адаптере угрожает опасность смерти. В нем не содержится никаких вспомогательных или обслуживающих деталей.
- При долгом не использовании устройства аккумулятор медленно разряжается. Перед использованием необходимо зарядить заново аккумулятор
- Соблюдайте пожалуйста, экологический безопасный и приемлемый способ утилизации устройства и аккумулятора.
- Не пытайтесь разложить или разобрать устройство на отдельные части, и не пытайтесь его самостоятельно чинить. Это нарушает и погашает действительный гарантийный срок.
- Не используйте устройство в местах, где запрещено использовать мобильные устройства. Не используйте устройство вблизи других электронных устройств, т.к. это способно привести к ошибкам по причине высокочастотных сигналов.
- Не используйте устройство по счету шагов в больнице или вблизи медицинских приборов, т.к. по причине высокочастотных сигналов могут возникать ошибки других аппаратов. Держите устройство как минимум на расстоянии в 15см к другим устройствам. Обратитесь к производителю этих аппаратов для получения более подробной информации и совместного использования.
- Korzystanie ze słuchawek nausznych lub dousznych przy zbyt dużej głośności może doprowadzić do stałego uszkodzenia organów słuchu. Prosimy zwrócić uwagę, że długotrwałe oddziaływanie wysokiej głośności może prowadzić do trwałego uszkodzenia słuchu. Aby uniknąć możliwego ryzyka zdrowotnego spowodowanego przez wysoką głośność, zalecamy używanie wyłącznie zawartych w zestawie słuchawek.
- По правилам дорожно-транспортных перевозок запрещается использовать устройство во время управления транспортным средством.

4.) Обзор устройства

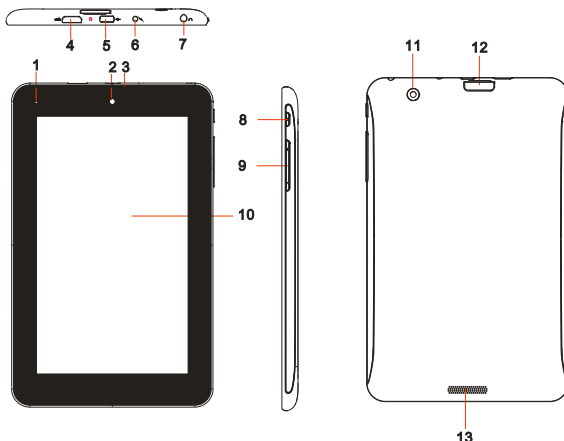

1. Индикатор заряда батареи: красный - во время зарядки; желтый – когда батарея полностью заряжена.
2. Передняя камера
3. Встроенный микрофон
4. HDMI
5. Разъем Micro USB
6. Вход DC 5V 2A
7. Разъем для наушников 3.5mm

8. Кнопка Вкл / Выкл: Держать нажатой для выключения устройства; быстрое нажатие приводит к переключению режимов из активного в режим ожидания.
9. Громкость + / -
10. Сенсорный экран
11. камера заднего
12. Разъем для карт памяти Micro SD
13. Встроенные громкоговорители

5.) Зарядка аккумулятора

Полностью зарядите аккумуляторную батарею устройства **перед первым использованием**. Для этого **соедините сетевой блок питания**, входящий в комплект поставки, с **устройством**, и вставьте его в **розетку**. **Полная зарядка** аккумулятора занимает примерно **5 часов**. Индикатор зарядки расположен в **передней левой части** корпуса устройства. **Во время зарядки светодиодный индикатор горит красным цветом**, а при полной зарядке аккумулятора - **желтым**.

6.) Использование карты MICRO SD/SDHC



Данное устройство может считывать данные **непосредственно с карты Micro SD/SDHC**. Для использования **карты Micro SD/SDHC** вставьте ее в соответствующий **разъем**, расположенный в **нижней части корпуса устройства (12)**. Для доступа к **данным на карте памяти воспользуйтесь предустановленным проводником (детальную информацию см. в подробном руководстве пользователя)**. Для получения доступа к данным выберите каталог «SD Card» в проводнике.

7.) Пусковой экран

Вид



Разблокирование экрана

Если сенсорный экран **не используется в течение двух минут**, устройство переходит в **режим ожидания**. Нажмите на кнопку **вкл. / выкл.**, не удерживая ее, и устройство перейдет в **рабочий режим**. Дисплей защищен от **непреднамеренного ввода данных**. Прикоснитесь к символу «закрытый замок»  на дисплее и **удерживайте его**. **Перетяните «замок»**, пока он не «откроется» , а затем **отпустите палец**. Экран **разблокируется**.

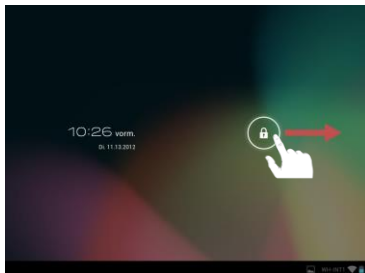

Протяните символ в помощь вашего пальца в сторону направляющей полосы

Примечание: перетяните символ «замок» к появляющемуся на экране символу «камера». Теперь вы можете **непосредственно использовать камеру**.

Строка состояния

Строка состояния расположена в **нижней части стартового окна**. Она имеет следующие **функциональные возможности**:

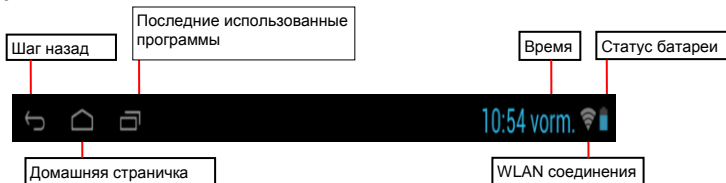

В строке состояния можно узнать:

- **последние использовавшиеся программы**
- **мощность сигнала** текущего соединения WIFI
- **текущее время**
- **текущий уровень заряда аккумуляторной батареи**

В строке состояния можно воспользоваться следующими функциями:

- **вызвать стартовое окно**
- **отменить любое действие** в открытом меню
- **открыть последние использовавшиеся программы**

8.) Обзор приложений



Для открытия списка приложений нажмите на этот значок. Появится список всех установленных приложений. Приложение запускается нажатием на соответствующий значок.

9.) Использование виртуальной клавиатуры

Для открытия виртуальной клавиатуры нажмите на поле ввода информации. Теперь вы можете вводить тексты и открывать интернет странички после ввода корректно адреса.



- a. Caps Lock (Написание большими буквами)
- b. Обрато или отменить
- c. Открыть меню для ввода цифр, знаков и специальных знаков.
- d. Space Taste (Кнопка для пробела)
- e. Los (Подтверждение вашего ввода)

Ввод специальных знаков

Для ввода специального знака, например такого как “ä”, держите некоторое время пальцем нажатым кнопку „a“ для открытия меню специальных знаков. Теперь у вас есть возможность выбрать специальный знак или букву, как например „ä“.

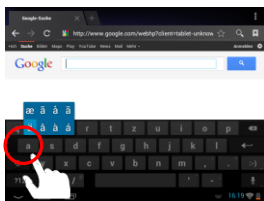

Держите нажатой кнопку “a”

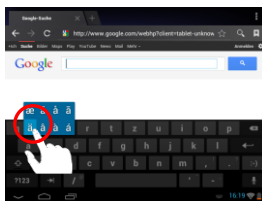

Выберите из меню специальных знаков желаемую вами букву. Для этого держите нажатым букву или знак и перетяните на желаемую позицию.

10.) WIFI

Для выхода в **Интернет** используйте **соединение WIFI**. Для установки соединения используйте **иконку WIFI** в **стартовом окне**, или выберите пункт **Настройки WIFI** в меню **Настройки**.

Внимание: Соблюдайте расстояние сети **WLAN** и вашего устройства для обеспечения соединения в актуальной позиции

Автоматическое соединение

Откройте настройки **WIFI**, нажав на **иконку WIFI** или выбрав соответствующий пункт меню **Настройки**. Здесь вы можете очень просто **включить** или **выключить WIFI**. Переместите **виртуальный переключатель** из положения «вкл.» влево для **отключения** WIFI. На индикаторе **появится** надпись «выкл.».

Для повторного **включения** **WIFI** переместите **виртуальный переключатель** вправо.



11.) Центр приложений

На устройстве предустановлен системный операционный софт **AndroidPIT центр приложений**. Здесь вы найдете различные приложения, отчеты о тестах и испытаниях, блог и форум. Для дальнейших советов и помощи по использованию и обновлению программы

App Centers / центр приложений посетите, пожалуйста, домашнюю интернет страничку производителя по адресу www.androidpit.de.

Внимание: для этой функции необходимо соединение **WLAN**.

12.) Ограничение гарантийного срока

Гарантия покрывает только возмещение продукта Интензо. Гарантия не покрывает и не обеспечивает возмещение явлений предусмотренного износа, который возник по причине ошибочного применения или использования устройства не в предусмотренных целях, а так же царапин, падении, несовместимости с другими устройствами или пот причине вредоносного использования вместе с какими либо программными или внешними устройствами, сопряженными с вашим устройством.

Гарантия также не действительна при нарушении каких либо из шагов или правил по использованию устройства Интензо согласно инструкции по эксплуатации, а также при нанесении дефекта при установке или использовании через третьи предметы. При создании условия электрический- статистических разрядов, нагрева или охлаждения за рамками технической спецификации продукта, гарантийный срок перестает действовать. Интензо не несет ответственность за потерю данных или любых других сопровождающих повреждений или последствий, которые приводят к нарушению условий гарантийного срока. Этот продукт не предназначен для использования в коммерческих или медицинских целях, а также для специального применения, в котором сбой устройства может привести к повреждениям, смерти или имущественному ущербу.

13.) Технические данные

CPU	1.6 GHz Dualcore based on Cortex A9
Оперативная память	1 GB DDR 3
Операционная система	Android 4.1.1
Совместимые системы	Windows XP / Vista / 7 / 8 / Linux 2,4 или выше / Mac 10.6 или выше
Подключения	наушники, Micro SD (SDHC), micro USB, HDMI
WLAN	WiFi (802.11 b/g/n)
G-сенсор	360 градусов
Электронная книга	PDF / EPUB / TXT / PDB / RTF
Формат фотографий	JPEG, BMP, GIF, PNG
Формат аудио	MP3, WMA, WAV, OGG, FLAC, APE
Формат видео	MPEG1, MPEG 4, FLV
Экран	7" экран, 1024 x 600 пикселей
Камера	0,3 МП, передняя камера, 2 МП камера заднего
SNR	>= 75 dB
Диапазон частот	20 Гц – 20 КГц
Сетевой адаптер	(V) AC адаптер (Ktec KSAS0100500200HE): AC вход 100-240V ~ 50/60Гц, DC выход 5V / 2A
Встроенный аккумулятор	Заряжаемый аккумулятор Lithium-Ionen Polymer

14.) Утилизация электрического оборудования

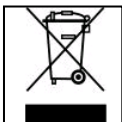

Все устройства имеющие данную маркировку принадлежат к списку товаров включенных в директиву ЕС 2002/96/.

Все электротовары и устаревшие электротовары утилизируются отдельно от домашнего мусора на специально оборудованных точках или государственных местах утилизации и переработки. Соблюдая порядок утилизации вы сохраняете природу окружающей среды.

(Intenso)®

49377 Vechta
Germany
www.intenso.de



ЕС Заявление о соответствии товара

Мы, компания Интензо ГмбХ,
с местонахождением в Германии, город Вехта, улица Дипхольцерштрассе 15,

заявляем на собственной ответственности , что следующий продукт:

Модель: 7" TAB 724 (Номер артикула 5509853)

Описание: Компьютер-планшет

соответствует следующим директивам и стандартам:

Директива R&TTE 1999/5/EC

- EN 301 489-1 V1.9.2
- EN 301 489-17 V2.1.1
- EN 300 328 V1.7.1 : 2006-10
- EN 55022:2010 (Class B)
- EN 55024:2010
- EN 61000-3-2:2006+A1 :2009+A2 :2009 (Class D)
- EN 61000-3-3:2008

Директива низкого напряжения 2006/95/EC

- EN 60950-1:2006+A11:2009+A1:2010+A12:2011+A12: исправление 2012

Директива экологического дизайна 2009/125/EC

- 1275/2008
- 278/2009

ROHS Richtlinie 2011/65/EU

Технические документы на выше приведенную модель данного устройства
находятся в следующем месте:

Интензо ГмбХ
Дипхольцерштрассе 15, 49377 Вехта, Германия

Уполномоченная личность:

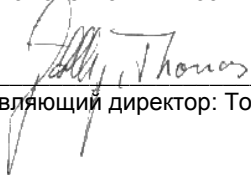

Управляющий директор: Томас Пёлькинг

(Intenso) УСЛОВИЯ ГАРАНТИИ



Уважаемы клиенты компании Intenso!

Большое спасибо, что Вы решили приобрести высококачественную продукцию компании Intenso. В отношении всей продукции компании Intenso проводится регулярный контроль качества. Разумеется, что с момента приобретения действует установленный законом гарантийный срок. Поэтому, пожалуйста, сохраняйте кассовый чек как подтверждение покупки.

Условия гарантии

Предоставление гарантии распространяется только на брак материала и производственные дефекты. Компания «Intenso GmbH» не несет ответственность за потерю данных на присланных устройствах. Бесплатное предоставление гарантии распространяется на ремонт или замену бракованных деталей. Пожалуйста, отнеситесь с пониманием к тому, что мы не можем предоставить гарантию в таких случаях, как, например:

- злоумышленное или неправильное обращение, установка или использование
- повреждения, царапины или износ
- изменения, вмешательства или ремонт, осуществленные третьими лицами
- повреждения в результате форс-мажорных обстоятельств или транспортировки

Ваша компания «Intenso GmbH»

ДЕЙСТВИЯ ПРИ ПРЕДЪЯВЛЕНИИ РЕКЛАМАЦИИ

В случае предъявления рекламации действуйте таким образом:

1. Назад принимается только продукция со всеми принадлежностями и кассовым чеком
2. Обязательным условием для возвращения продукции является номер RMA. Этот номер RMA Вы можете запросить по электронной почте или горячей линии сервисного обслуживания.
3. Пожалуйста, упакуйте продукцию, включая все принадлежности и кассовый чек, надежно для транспортировки. На посылку должно быть наклеено достаточное количество почтовых марок.
4. Нанесите, пожалуйста, четко номер RMA с внешней стороны.

Отправьте, пожалуйста, по такому адресу:

INTENSO GMBH

Сервисный центр (Ваш № RMA)

Kopernikusstraße 12-14
D-49377 Vechta

Горячая линия сервисного обслуживания:

+49 (0) 900 -1 50 40 30

(0,39 евро / мин. в немецкой стационарной сети.

Цены на связь мобильных операторов могут отличаться.)

Email: support@intenso.de

Интернет: www.intenso.de

HINWEIS!

Sehr geehrte Kundin, sehr geehrter Kunde,

bei Interesse können Sie und jeder Dritte den Quelltext der verwendeten GPL/LGPL von der Intenso Homepage <http://www.intenso.de> herunterladen. Der Quelltext des gesuchten Produkts ist für jeden zugänglich über Auswahl der gültigen Produktkategorie und des gewünschten Gerätes. In den Produktdetails finden Sie den Menüpunkt „Treiber“. Öffnen Sie dieses Menü, um den zugehörigen GPL/LGPL Quelltext herunterzuladen. Gegen eine Kostenpauschale von 15 € ist es ebenfalls möglich diesen Quelltext per Postzustellung zu erhalten. Gerne können Sie uns auch telefonisch zu dem Thema erreichen unter der kostenpflichtigen Rufnummer 0900-1504030 (0,39€/Minute aus dem deutschen Festnetz. Mobilfunkpreise können abweichen.) oder per Mail an support@intenso.de Weitere Informationen über die GPL/LGPL-Lizenzen finden Sie unter www.gnu.org

Notice of GNU GENERAL PUBLIC LICENSE and LESSER GENERAL PUBLIC LICENCE

Dear Customer,

If interested, you and any third party can download the source code of used GPL / LGPL from Intenso Webpage <http://www.intenso.de> . The source code of the desired product is available to anyone on the selection of valid product category and the desired device. In the product details you will find the entry "drivers". Open this menu to download the corresponding GPL / LGPL code. For a fee of 35 € (delivery to another country as Germany), it is also possible to obtain this code by postal delivery. More information about GNU/LGPL are available on www.gnu.org

GNU GENERAL PUBLIC LICENSE

Version 2, June 1991

Copyright (C) 1989, 1991 Free Software Foundation, Inc.

51 Franklin Street, Fifth Floor, Boston, MA 02110-1301, USA

Everyone is permitted to copy and distribute verbatim copies of this license document, but changing it is not allowed.

Preamble

The licenses for most software are designed to take away your freedom to share and change it. By contrast, the GNU General Public License is intended to guarantee your freedom to share and change free software--to make sure the software is free for all its users. This General Public License applies to most of the Free Software Foundation's software and to any other program whose authors commit to using it. (Some other Free Software Foundation software is covered by the GNU Lesser General Public License instead.) You can apply it to your programs, too.

When we speak of free software, we are referring to freedom, not price. Our General Public Licenses are designed to make sure that you have the freedom to distribute copies of free software (and charge for this service if you wish), that you receive source code or can get it if you want it, that you can change the software or use pieces of it in new free programs; and that you know you can do these things.

To protect your rights, we need to make restrictions that forbid anyone to deny you these rights or to ask you to surrender the rights. These restrictions translate to certain responsibilities for you if you distribute copies of the software, or if you modify it.

For example, if you distribute copies of such a program, whether gratis or for a fee, you must give the recipients all the rights that you have. You must make sure that they, too, receive or can get the source code. And you must show them these terms so they know their rights.

We protect your rights with two steps: (1) copyright the software, and (2) offer you this license which gives you legal permission to copy, distribute and/or modify the software.

Also, for each author's protection and ours, we want to make certain that everyone understands that there is no warranty for this free software. If the software is modified by someone else and passed on, we want its recipients to know that what they have is not the original, so that any problems introduced by others will not reflect on the original authors' reputations.

Finally, any free program is threatened constantly by software patents. We wish to avoid the danger that redistributors of a free program will individually obtain patent licenses, in effect making the program proprietary. To prevent this, we have made it clear that any patent must be licensed for everyone's free use or not licensed at all. The precise terms and conditions for copying, distribution and modification follow.

TERMS AND CONDITIONS FOR COPYING, DISTRIBUTION AND MODIFICATION

0. This License applies to any program or other work which contains a notice placed by the copyright holder saying it may be distributed under the terms of this General Public License. The "Program", below, refers to any such program or work, and a "work based on the Program" means either the Program or any derivative work under copyright law: that is to say, a work containing the Program or a portion of it, either verbatim or with modifications and/or translated into another language. (Hereinafter, translation is included without limitation in the term "modification".) Each licensee is addressed as "you".

Activities other than copying, distribution and modification are not covered by this License; they are outside its scope. The act of running the Program is not restricted, and the output from the Program is covered only if its contents constitute a work based on the Program (independent of having been made by running the Program). Whether that is true depends on what the Program does.

1. You may copy and distribute verbatim copies of the Program's source code as you receive it, in any medium, provided that you conspicuously and appropriately publish on each copy an appropriate copyright notice and disclaimer of warranty; keep intact all the notices that refer to this License and to the absence of any warranty; and give any other recipients of the Program a copy of this License along with the Program.

You may charge a fee for the physical act of transferring a copy, and you may at your option offer warranty protection in exchange for a fee.

2. You may modify your copy or copies of the Program or any portion of it, thus forming a work based on the Program, and copy and distribute such modifications or work under the terms of Section 1 above, provided that you also meet all of these conditions:

a) You must cause the modified files to carry prominent notices stating that you changed the files and the date of any change.

b) You must cause any work that you distribute or publish, that in whole or in part contains or is derived from the Program or any part thereof, to be licensed as a whole at no charge to all third parties under the terms of this License.

c) If the modified program normally reads commands interactively when run, you must cause it, when started running for such interactive use in the most ordinary way, to print or display an announcement including an appropriate copyright notice and a notice that there is no warranty (or else, saying that you provide a warranty) and that users may redistribute the program under these conditions, and telling the user how to view a copy of this License. (Exception: if the Program itself is interactive but does not normally print such an announcement, your work based on the Program is not required to print an announcement.)

These requirements apply to the modified work as a whole. If identifiable sections of that work are not derived from the Program, and can be reasonably considered independent and separate works in themselves, then this License, and its terms, do not apply to those

sections when you distribute them as separate works. But when you distribute the same sections as part of a whole which is a work based on the Program, the distribution of the whole must be on the terms of this License, whose permissions for other licensees extend to the entire whole, and thus to each and every part regardless of who wrote it.

Thus, it is not the intent of this section to claim rights or contest your rights to work written entirely by you; rather, the intent is to exercise the right to control the distribution of derivative or collective works based on the Program.

In addition, mere aggregation of another work not based on the Program with the Program (or with a work based on the Program) on a volume of a storage or distribution medium does not bring the other work under the scope of this License.

3. You may copy and distribute the Program (or a work based on it, under Section 2) in object code or executable form under the terms of Sections 1 and 2 above provided that you also do one of the following:

- a) Accompany it with the complete corresponding machine-readable source code, which must be distributed under the terms of Sections 1 and 2 above on a medium customarily used for software interchange; or,
- b) Accompany it with a written offer, valid for at least three years, to give any third party, for a charge no more than your cost of physically performing source distribution, a complete machine-readable copy of the corresponding source code, to be distributed under the terms of Sections 1 and 2 above on a medium customarily used for software interchange; or,
- c) Accompany it with the information you received as to the offer to distribute corresponding source code. (This alternative is allowed only for noncommercial distribution and only if you received the program in object code or executable form with such an offer, in accord with Subsection b above.)

The source code for a work means the preferred form of the work for making modifications to it. For an executable work, complete source code means all the source code for all modules it contains, plus any associated interface definition files, plus the scripts used to control compilation and installation of the executable. However, as a special exception, the source code distributed need not include anything that is normally distributed (in either source or binary form) with the major components (compiler, kernel, and so on) of the operating system on which the executable runs, unless that component itself accompanies the executable.

If distribution of executable or object code is made by offering access to copy from a designated place, then offering equivalent access to copy the source code from the same place counts as distribution of the source code, even though third parties are not compelled to copy the source along with the object code.

4. You may not copy, modify, sublicense, or distribute the Program except as expressly provided under this License. Any attempt otherwise to copy, modify, sublicense or distribute the Program is void, and will automatically terminate your rights under this License. However, parties who have received copies, or rights, from you under this License will not have their licenses terminated so long as such parties remain in full compliance.

5. You are not required to accept this License, since you have not signed it. However, nothing else grants you permission to modify or distribute the Program or its derivative works. These actions are prohibited by law if you do not accept this License. Therefore, by modifying or distributing the Program (or any work based on the Program), you indicate your acceptance of this License to do so, and all its terms and conditions for copying, distributing or modifying the Program or works based on it.

6. Each time you redistribute the Program (or any work based on the Program), the recipient automatically receives a license from the original licensor to copy, distribute or modify the Program subject to these terms and conditions. You may not impose any further

restrictions on the recipients' exercise of the rights granted herein. You are not responsible for enforcing compliance by third parties to this License.

7. If, as a consequence of a court judgment or allegation of patent infringement or for any other reason (not limited to patent issues), conditions are imposed on you (whether by court order, agreement or otherwise) that contradict the conditions of this License, they do not excuse you from the conditions of this License. If you cannot distribute so as to satisfy simultaneously your obligations under this License and any other pertinent obligations, then as a consequence you may not distribute the Program at all. For example, if a patent license would not permit royalty-free redistribution of the Program by all those who receive copies directly or indirectly through you, then the only way you could satisfy both it and this License would be to refrain entirely from distribution of the Program.

If any portion of this section is held invalid or unenforceable under any particular circumstance, the balance of the section is intended to apply and the section as a whole is intended to apply in other circumstances.

It is not the purpose of this section to induce you to infringe any patents or other property right claims or to contest validity of any such claims; this section has the sole purpose of protecting the integrity of the free software distribution system, which is implemented by public license practices. Many people have made generous contributions to the wide range of software distributed through that system in reliance on consistent application of that system; it is up to the author/donor to decide if he or she is willing to distribute software through any other system and a licensee cannot impose that choice.

This section is intended to make thoroughly clear what is believed to be a consequence of the rest of this License.

8. If the distribution and/or use of the Program is restricted in certain countries either by patents or by copyrighted interfaces, the original copyright holder who places the Program under this License may add

an explicit geographical distribution limitation excluding those countries, so that distribution is permitted only in or among countries not thus excluded. In such case, this License incorporates the limitation as if written in the body of this License.

9. The Free Software Foundation may publish revised and/or new versions of the General Public License from time to time. Such new versions will be similar in spirit to the present version, but may differ in detail to address new problems or concerns.

Each version is given a distinguishing version number. If the Program specifies a version number of this License which applies to it and "any later version", you have the option of following the terms and conditions either of that version or of any later version published by the Free Software Foundation. If the Program does not specify a version number of this License, you may choose any version ever published by the Free Software Foundation.

10. If you wish to incorporate parts of the Program into other free programs whose distribution conditions are different, write to the author to ask for permission. For software which is copyrighted by the Free Software Foundation, write to the Free Software Foundation; we sometimes make exceptions for this. Our decision will be guided by the two goals of preserving the free status of all derivatives of our free software and of promoting the sharing and reuse of software generally.

NO WARRANTY

11. BECAUSE THE PROGRAM IS LICENSED FREE OF CHARGE, THERE IS NO WARRANTY FOR THE PROGRAM, TO THE EXTENT PERMITTED BY APPLICABLE LAW. EXCEPT WHEN OTHERWISE STATED IN WRITING THE COPYRIGHT HOLDERS AND/OR OTHER PARTIES PROVIDE THE PROGRAM "AS IS" WITHOUT WARRANTY OF ANY KIND, EITHER EXPRESSED OR IMPLIED, INCLUDING, BUT NOT LIMITED TO, THE IMPLIED WARRANTIES OF MERCHANTABILITY AND FITNESS FOR A PARTICULAR PURPOSE. THE ENTIRE RISK AS TO THE QUALITY AND PERFORMANCE OF THE PROGRAM IS WITH YOU. SHOULD THE

PROGRAM PROVE DEFECTIVE, YOU ASSUME THE COST OF ALL NECESSARY SERVICING, REPAIR OR CORRECTION.

12. IN NO EVENT UNLESS REQUIRED BY APPLICABLE LAW OR AGREED TO IN WRITING WILL ANY COPYRIGHT HOLDER, OR ANY OTHER PARTY WHO MAY MODIFY AND/OR REDISTRIBUTE THE PROGRAM AS PERMITTED ABOVE, BE LIABLE TO YOU FOR DAMAGES, INCLUDING ANY GENERAL, SPECIAL, INCIDENTAL OR CONSEQUENTIAL DAMAGES ARISING OUT OF THE USE OR INABILITY TO USE THE PROGRAM (INCLUDING BUT NOT LIMITED TO LOSS OF DATA OR DATA BEING RENDERED INACCURATE OR LOSSES SUSTAINED BY YOU OR THIRD PARTIES OR A FAILURE OF THE PROGRAM TO OPERATE WITH ANY OTHER PROGRAMS), EVEN IF SUCH HOLDER OR OTHER PARTY HAS BEEN ADVISED OF THE POSSIBILITY OF SUCH DAMAGES.

END OF TERMS AND CONDITIONS

How to Apply These Terms to Your New Programs

If you develop a new program, and you want it to be of the greatest possible use to the public, the best way to achieve this is to make it free software which everyone can redistribute and change under these terms.

To do so, attach the following notices to the program. It is safest to attach them to the start of each source file to most effectively convey the exclusion of warranty; and each file should have at least the "copyright" line and a pointer to where the full notice is found.

one line to give the program's name and an idea of what it does.

Copyright (C) yyyy name of author

This program is free software; you can redistribute it and/or modify it under the terms of the GNU General Public License as published by the Free Software Foundation; either version 2 of the License, or (at your option) any later version.

This program is distributed in the hope that it will be useful, but WITHOUT ANY WARRANTY; without even the implied warranty of MERCHANTABILITY or FITNESS FOR A PARTICULAR PURPOSE. See the GNU General Public License for more details.

You should have received a copy of the GNU General Public License along with this program; if not, write to the Free Software Foundation, Inc., 51 Franklin Street, Fifth Floor, Boston, MA 02110-1301, USA.

Also add information on how to contact you by electronic and paper mail.

If the program is interactive, make it output a short notice like this when it starts in an interactive mode:

*Gnomovision version 69, Copyright (C) year name of author
Gnomovision comes with ABSOLUTELY NO WARRANTY; for details
type `show w'. This is free software, and you are welcome
to redistribute it under certain conditions; type `show c'
for details.*

The hypothetical commands `show w' and `show c' should show the appropriate parts of the General Public License. Of course, the commands you use may be called something other than `show w' and `show c'; they could even be mouse-clicks or menu items--whatever suits your program.

You should also get your employer (if you work as a programmer) or your school, if any, to sign a "copyright disclaimer" for the program, if necessary. Here is a sample; alter the names:

*Yoyodyne, Inc., hereby disclaims all copyright
interest in the program `Gnomovision'
(which makes passes at compilers) written
by James Hacker.*

*signature of Ty Coon, 1 April 1989
Ty Coon, President of Vice*