

DIGMA

РУКОВОДСТВО ПОЛЬЗОВАТЕЛЯ

ПЛАНШЕТНЫЙ КОМПЬЮТЕР

Plane 7565N 3G

МОДЕЛЬ: PS7180PG

Благодарим Вас за выбор продукции Digma!

Перед началом использования данного устройства, пожалуйста, внимательно прочтите руководство для обеспечения правильной эксплуатации изделия и предотвращения его повреждения.

- Программное обеспечение, конструктивные особенности устройства и содержание данной инструкции могут быть изменены в целях усовершенствования продукта, без предварительного уведомления.
- Изготовитель и дистрибьюторы данной продукции не несут ответственности за повреждение корпуса устройства, а также за ущерб, причиненный вследствие неправильной или несоответствующей эксплуатации пользователем.
- Изготовитель оставляет за собой право изменения комплектации, технических характеристик и внешнего вида товара.

КОМПЛЕКТАЦИЯ

- Планшетный компьютер Plane 7565N 3G
- Сетевой адаптер питания
- USB-кабель
- Руководство пользователя
- Гарантийный талон

ТЕХНИЧЕСКИЕ ХАРАКТЕРИСТИКИ



Android™ 7.0



Экран: 7" | IPS | 1024 x 600 Пикс



Поддерживаемые сети: 3G



Четырехъядерный процессор Spreadtrum SC7731C с частотой до 1.2 ГГц*



Фронтальная камера: 0.3 Мпикс
Задняя камера: 2 Мпикс



Количество SIM-карт: Две



Оперативная память: 1 ГБ
Встроенная память: 16 ГБ**
Поддержка внешней MicroSD-карты объемом памяти до 64 ГБ



Wi-Fi



Bluetooth 2.1



G-сенсор



FM-радио



GPS



Размер устройства: 193 x 115 x 13 мм



Вес устройства: 320 г



Вес комплекта: 500 г



Емкость батареи: 4100 мАч

* Частота процессора может быть ограничена автоматически до меньших значений.

** Доступный пользователю объем памяти меньше полного, так как часть памяти занята операционной системой и предустановленными приложениями. Объем доступной памяти может меняться в зависимости от версии встроенного ПО.

Android является товарным знаком корпорации Google LLC.

Логотип Android, изображающий стилизованного робота, разработан на основе работы, созданной и опубликованной Google, и используется в соответствии с условиями лицензии Creative Commons 3.0 Attribution.

МЕРЫ ПРЕДОСТОРОЖНОСТИ

- Не разбирайте и не ремонтируйте устройство самостоятельно. В случае его неисправности обратитесь в сервисный центр.
- Допустимая температура внешней среды в режиме эксплуатации: от 0 до +35°C. Температура хранения: от -5 до +45°C. Относительная влажность: от 5% до 90% без конденсата (25°C).
- Избегайте контакта устройства с источниками огня во избежание взрыва или пожара.
- Не подвергайте устройство воздействию слишком высоких или слишком низких температур.
- Избегайте попадания воды на устройство.
- Избегайте падения устройства и его удара о другие предметы.
- Не подвергайте устройство сильному механическому воздействию.
- Компания-изготовитель не несет ответственности в случае повреждения экрана пользователем.

- Избегайте контакта устройства с источниками электромагнитного излучения.
- Не используйте для чистки изделия химические вещества или моющие средства; всегда выключайте устройство перед чисткой.
- Не отключайте устройство от ПК во время форматирования или копирования файлов.
- Во время использования изделия в качестве съемного диска всегда четко следуйте указаниям по выполнению операций. Любое ошибочное действие может привести к потере файлов.
- Создайте резервные копии важных данных на Вашем ПК, поскольку ремонт устройства или другие причины могут привести к потере данных.
- Используйте только одобренные производителем аксессуары.



ИСПОЛЬЗОВАНИЕ НАУШНИКОВ

- В целях безопасности на дороге не используйте устройство с наушниками, если Вы управляете автомобилем или едете на велосипеде.
- Уменьшите громкость, переходя проезжую часть дороги.
- Используя наушники, избегайте прослушивания музыки на слишком высокой громкости в течение длительного времени – в противном случае это может привести к проблемам со слухом.
- Прекратите использование устройства или уменьшите звук, если Вы услышали звон в ушах.



НАЧАЛО РАБОТЫ

Включение. Нажмите и удерживайте несколько секунд кнопку включения питания. Дождитесь окончания процесса загрузки устройства и появления экрана блокировки.

Разблокировка. На экране приложите палец к иконке  и сдвиньте ее вправо в положение разблокировки, чтобы изображение иконки поменялось на .

Выключение. Нажмите и удерживайте около 4-х секунд кнопку включения питания, пока не появится окно интерфейса выключения. Выберите пункт, подтверждающий выключение. Устройство выключится.

ОПИСАНИЕ КНОПОК И ПОРТОВ УСТРОЙСТВА

1. Экран
2. Фронтальная камера
3. Задняя камера*
4. Вспышка
5. Динамик
6. USB-разъем
7. Разъем для наушников
8. Кнопка регулировки громкости:
 - V+ Увеличение громкости
 - V- Уменьшение громкости
9. Кнопка питания :
 - Долгое нажатие – включение или выключение устройства
 - Короткое нажатие – перевод в режим сна или вывод из режима сна (выключение экрана)
10. Слот для SIM-карт (под крышкой)
11. Слот для MicroSD-карты (под крышкой)

*Внимание: Перед началом использования убедитесь в отсутствии защитной пленки на задней камере устройства.

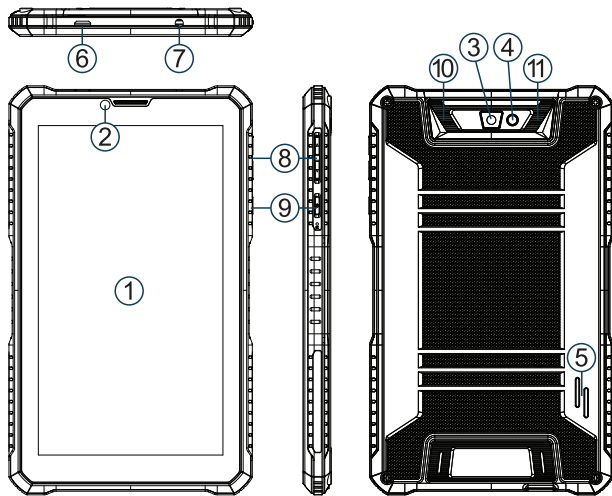

Режим ожидания:

В рабочем режиме короткое нажатие на кнопку включения питания переведет устройство в режим ожидания, экран погаснет. Повторное короткое нажатие на кнопку питания выведет устройство из этого режима, на дисплее появится экран блокировки. Чтобы разблокировать устройство, проведите пальцем снизу вверх в любой части экрана.

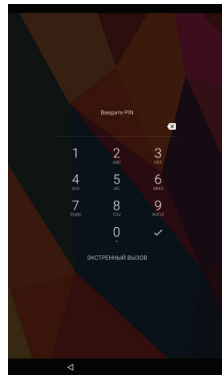
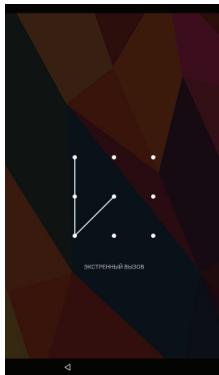

Есть возможность обезопасить себя от несанкционированного доступа несколькими способами:

- Блокировка с помощью графического ключа;
- Блокировка с помощью пароля или пин-кода;
- Блокировка голосом.

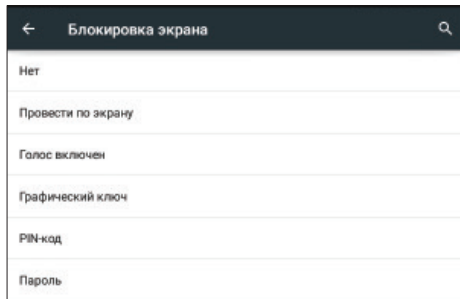

УДАЛЕНИЕ ЯРЛЫКОВ ПРИЛОЖЕНИЙ НА ГЛАВНОМ ЭКРАНЕ

Нажмите и удерживайте некоторое время палец на ярлыке выбранного приложения. Дождитесь появления синей рамки. Для удаления перетащите эту иконку и наложите ее на значок мусорной корзины X.

ИСПОЛЬЗОВАНИЕ ПАПКОК

Вы можете объединять несколько ярлыков в папки на главном экране. Для этого нажмите и удерживайте некоторое время палец на одном из ярлыков, затем перетащите его на другой ярлык, с которым хотите объединить в одну папку.

На **Главном экране** можно производить следующие действия с папками: **Открывать папку** легким касанием пальца. **Переименовать папку**, прикоснувшись пальцем к ее имени. **Передвигать папки и ярлыки по рабочему столу**: нажмите и удерживайте палец, затем перетащите папку в нужное место.

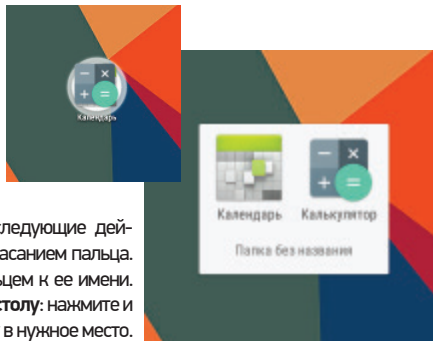

КНОПКА ВХОДА В ПОДМЕНЮ

На главном экране и в различных приложениях может присутствовать иконка . При нажатии на нее откроется всплывающее подменю для дополнительных настроек и управления.

ПОДКЛЮЧЕНИЕ ПО WI-FI

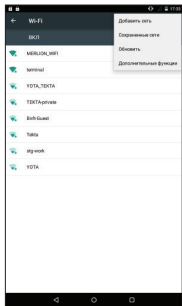

Зайдя в раздел Wi-Fi, Вы увидите переключатель Wi-Fi, список доступных сетей и кнопку , вызывающую подменю функций:

- Добавить сеть – ручное добавление сети Wi-Fi.
- Сохраненные сети – список сохраненных сетей.
- Обновить – обновить список сетей.

Дополнительные функции:

- 1) Уведомление о сетях (переключатель) – уведомления о наличии доступных сетей
- 2) Всегда искать сети (переключатель) – поиск сетей, даже когда модуль Wi-Fi отключен.

3) Wi-Fi в спящем режиме – выбор из трех вариантов:

- не включать;
- только при питании от сети;
- всегда выключать.

4) Полоса частот Wi-Fi* :

- автоматически;
- только 5 ГГц;
- только 2,4 ГГц.

5) Установка сертификатов

6) Wi-Fi Direct – поиск и подключение к устройствам, поддерживающим данную технологию.

7) Кнопка WPS – подключение к роутеру по WPS

8) Вход по PIN-коду WPS

9) MAC-адрес и IP-адрес

После установки параметров подключения и соединения с беспроводной сетью в верхней части экрана появится значок 

*Опционально для каждого устройства

ПОДКЛЮЧЕНИЕ К СЕТЯМ 3G

Для активации функции 3G* установите SIM-карту мобильного оператора в специальный слот на устройстве. Только после этого включите планшет, поиск сигнала сети 3G произойдет автоматически.

* Выключите соединение по Wi-Fi перед запуском функции 3G

Внимание: Перед сменой или извлечением SIM-карты из устройства во избежание повреждения карты предварительно выключите устройство. С осторожностью используйте SIM-карты универсального размера (SIM/MicroSIM), так как канавка для превращения SIM в MicroSIM может повредить контакты разъема SIM-карты. Не рекомендуется использование адаптеров SIM-карт. Вставляйте и извлекайте SIM-карту без усилий. Механическое повреждение разъема является негарантийным случаем.

ОПИСАНИЕ СТРОКИ СОСТОЯНИЯ

Верхняя строка



 индикатор сети Wi-Fi

 индикатор уровня заряда батареи

 индикатор уровня мобильной сети

16:57 текущее время

Нижняя строка

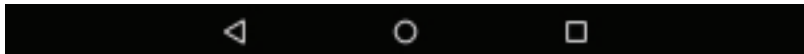

 кнопка «Назад»

 кнопка «Домой»

 меню Многозадачности

СОЕДИНЕНИЕ С ПК

1. Включите устройство
2. Подключите USB кабель к компьютеру;
3. На появившемся экране выберите «USB-накопитель»
4. Соединение с компьютером произойдет автоматически, после этого можно копировать данные на устройство.



УСТАНОВКА И УДАЛЕНИЕ ПРИЛОЖЕНИЙ

1. Скопируйте приложение на Micro-SD карточку.
2. Откройте «Менеджер файлов» и нажмите на приложение, которое хотите установить.
3. Нажмите «Установить».
4. Следуйте инструкциям.
5. Для удаления приложения в соответствующем меню настройки найдите приложение и нажмите «Удалить».

Если Вы устанавливаете приложение не из официального источника, может потребоваться включение настройки «Установка из неизвестных источников».

ВНИМАНИЕ! Установка программ из непроверенных источников может привести к установке вредоносных программ!



Установка приложений предусмотрена только на внутреннюю память устройства. Внешняя SD-карта предназначена только для данных пользователя и не подходит для установки приложений.





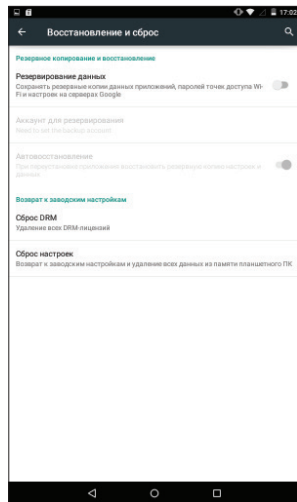



АРХИВИРОВАНИЕ И СБРОС ДАННЫХ

Если Вы хотите восстановить на устройстве заводские установки, зайдите в настройку «Восстановление и сброс». Перед сбросом всех настроек Вы можете сохранить свои данные, которые полностью теряются при восстановлении заводских настроек.



ПРИЛОЖЕНИЕ «КАМЕРА»

Нажмите на иконку  для запуска приложения. В этом приложении доступны следующие элементы управления:

Иконка  в правом нижнем углу открывает интерфейс просмотра фотографий и видео. При нажатии на иконку  происходит фотосъемка. При нажатии на иконку  начинается запись видео, во время которой Вы при необходимости можете также вести фотосъемку, используя . Масштабирование производится путем сведения-разведения двух пальцев. Иконка  включает/выключает вспышку. Иконка  производит переключение между фронтальной и тыловой камерами на устройстве. Иконка  открывает подменю настроек приложения Камера. Иконка  открывает следующие настройки: Экспозиция, Цветовой эффект, Баланс белого, Режим съемки.

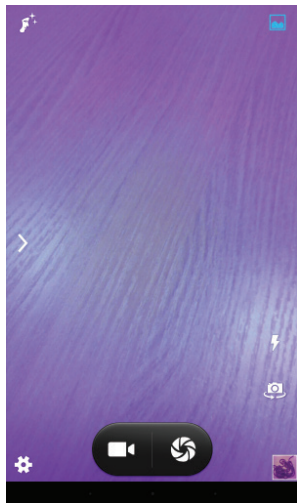

СМЕНА ЯЗЫКА

Для переключения языка при вводе текста нажмите иконку  внизу экрана. Загрузить доступные обновления ПО, драйверов, документацию, узнать условия гарантийного обслуживания и адреса сервисных центров, а также задать письменный вопрос в службу технической поддержки можно на соответствующей странице этого сайта: <http://www.digma.ru/support/help/>

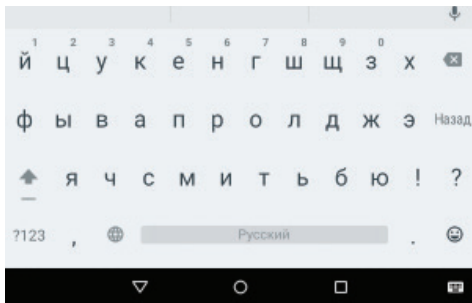

ПРИЛОЖЕНИЕ START *

На Вашем устройстве предустановлено приложение Start, заменяющее стандартное управление блокировкой экрана. Приложение Start расширяет возможности устройства, позволяя упростить доступ к часто используемой информации. Нет необходимости переключаться между экранами или искать нужное приложение – все, что важно для Вас, доступно на экране сразу! Приложение обеспечивает быстрый доступ к:

- Контактam
- Лентам социальных сетей
- Часто используемым приложениям
- Звонкам и сообщениям
- Фотокамере и галерее
- Настройкам устройства
- ... и многому другому

* может отсутствовать в зависимости от версии встроенного ПО



Настроить или отключить приложение Start можно через меню настроек приложения.

1. На главном экране приложения нажмите кнопку доступа к настройкам (правый верхний угол экрана)
2. В открывшемся окне выберите Настройки - Отключить Start - Отключить - Навсегда
3. После отключения приложения Start настройте блокировку экрана Вашего устройства: Настройки (устройства) – Безопасность – Блокировка и защита.

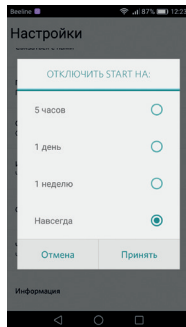
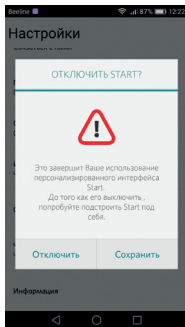
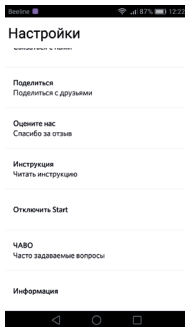
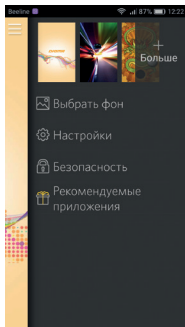

Контент (информационное наполнение) приложения Start поставляется разработчиком данного приложения и его партнерами, Digma не несет ответственности за его содержание. Ознакомиться с условиями использования приложения Start можно в инструкции к приложению: Настройки – Инструкция.

ЗАГРУЗКА ФАЙЛОВ ИЗ КОМПЬЮТЕРА

Для загрузки файлов из компьютера выполните следующие действия:

- Откройте меню «Проводник» или папку «Мой компьютер». Карта памяти, установленная в устройство, будет отображаться как «Съемный накопитель».
- Выберите файлы/папки для передачи с компьютера и перенесите их с помощью мыши в необходимую папку съемного накопителя (файлы также можно перенести с ПК на устройство с помощью функций «Копировать» и «Вставить»).
- Для удаления файлов со съемного накопителя USB используйте команду «Удалить».

ОТСОЕДИНЕНИЕ USB-КАБЕЛЯ

После завершения процесса копирования файлов, пожалуйста, отсоедините USB-кабель от устройства следующим образом:

- Дважды щелкните левой кнопкой мыши по пиктограмме «Безопасное извлечение устройства» на Панели задач в правом нижнем углу рабочего стола.
- Выберите необходимое USB-устройство в окне «Безопасное извлечение устройства» и нажмите кнопку «Остановить».

- Только после появления окна «Теперь Вы можете безопасно отключить устройство USB», отсоедините устройство от компьютера.

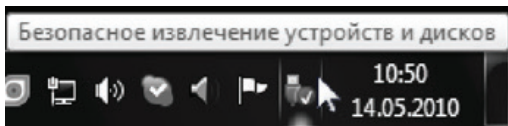

ВНИМАНИЕ:

- *Не отсоединяйте устройство во время воспроизведения на Вашем ПК файлов, хранящихся в памяти устройства.*
- *Не отсоединяйте устройство от компьютера во время передачи данных, в противном случае это может привести к повреждению или потере данных.*

ЗАРЯДКА БАТАРЕИ

ВНИМАНИЕ: Перед первоначальной эксплуатацией устройства рекомендуется зарядить аккумулятор в течение 8-10 часов. Стандартное время зарядки устройства при последующих циклах составляет около 3-4-х часов.

Оптимальные параметры работы устройства достигаются после нескольких циклов заряда-разряда аккумуляторной батареи.

- Зарядка устройства начнется автоматически после его подключения к работающему компьютеру или к сети переменного тока через прилагаемый в комплекте адаптер.
- Если во время процесса зарядки Вы одновременно копируете файлы на устройство, возможна более долгая зарядка аккумулятора.
- При подключении зарядного устройства возможна неустойчивая работа сенсорного экрана. Это обусловлено принципом работы емкостного сенсора и не является дефектом устройства.

ИНДИКАЦИЯ СОСТОЯНИЯ БАТАРЕИ



Полная зарядка батареи



Батарея разряжена, требуется подзарядка

ВНИМАНИЕ:

- Рекомендуемая температура окружающей среды для зарядки аккумуляторной батареи – от 0°С до 35°С.
- Если устройство не используется в течение продолжительного времени, заряжайте аккумуляторную батарею через каждые 2-3 месяца.
- Сразу зарядите устройство, если появилось сообщение о низкой зарядке аккумулятора.
- Не допускайте зарядки устройства в течение времени, превышающего оптимальное время зарядки аккумулятора. В противном случае это может привести к уменьшению срока службы аккумуляторной батареи.
- Если устройство не используется в течение продолжительного времени, храните его при температуре 23±5°С и влажности 65±20% для поддержания оптимального срока службы аккумулятора.
- Неправильная зарядка аккумуляторной батареи может стать причиной пожара или взрыва устройства. Для замены используйте батареи только эквивалентного вида.
- Не демонтируйте, не взламывайте и не сжигайте батарею, поскольку это может привести к пожару, ожогам и др.
- Условия хранения – при температуре от 5 до 40 градусов С° при относительной влажности не более 85%, избегать попадания прямых солнечных лучей.
- Устройство рекомендуется транспортировать в оригинальной упаковке.
- Устройство предназначено для реализации через розничные торговые сети и не требует специальных условий.
- Для утилизации устройства обратитесь в авторизованный сервисный центр

ПРИМЕЧАНИЕ

- Устройство автоматически выключится, если аккумуляторная батарея полностью разряжена.

ВАЖНО: Дата изготовления указана на упаковке.

DIGMA

Мультимедийная продукция

Изготовитель:

Nippon Klick Systems LLP; 40 Willoughby Road,
London N8 0JG, United Kingdom. Made in China

Ниппон Клик Системс ЛЛП; 40 Виллоугхби Роад,
Лондон N8 ОЖГ, Великобритания. Сделано в Китае

Информацию об импортере смотрите на упаковке.

Официальный сайт компании: www.digma.ru

Адреса сервисных центров: <http://digma.ru/support/service/>

Служба технической поддержки: www.digma.ru/support/help/

Полные условия гарантийного обслуживания: <http://digma.ru/support/warranty/>

The logo consists of the letters 'EAC' in a bold, black, sans-serif font. The letters are closely spaced and have a slightly stylized, blocky appearance.