

acer
explore beyond limits™

Iconia | B1



© 2013. Все права защищены.
Acer Руководство пользователя Iconia
Модель: W1-711
Эта редакция: 8/2013

Acer Iconia
Номер модели:
Серийный номер*.....
Дата покупки:.....
Место покупки:

* Примечание: См. "Где узнать серийный номер моего планшетного ПК?"
на стр. 51.

Оглавление

Знакомство с вашим планшетным ПК	4	Настройка программы Эл. почта	27
Отличительные особенности и функции	4	Программы для работы в сети	28
Регистрация устройства	4	Воспроизведение музыки и видео	33
Настройка	5	Воспроизведение мультимедийных файлов	33
Распаковка планшетного ПК	5	Управление людьми и контактами	35
Знакомство с вашим планшетным ПК	5	Фото- и видеосъемка	38
Работа с планшетным ПК	8	Значки и индикаторы камеры	38
Зарядка аккумулятора планшетного ПК	8	Фотосъемка	40
Первое включение	9	Значки и индикаторы видеокмеры	41
Использование сенсорного экрана	10	Видеосъемка	42
Начальный экран	10	Дополнительные настройки	44
Экранная клавиатура	18	Беспр. устройства и сети	44
Редактирование текста	19	Устройство	46
Завершение работы планшетного ПК	22	Личные	47
Подключение устройств к планшетному ПК	23	Система	48
Подключение к источнику питания перем. тока	23	Обновление операционной системы планшетного ПК	49
Установка карты microSD (покупается дополнительно)	23	Сброс установок планшетного ПК	49
Перенос файлов между планшетным ПК и компьютером	23	Часто задаваемые вопросы и устранение неисправностей	50
Подключение Bluetooth-устройств	24	Другие источники справочной информации	52
Принадлежности	24	Технические характеристики	53
Работа в сети	25	Лицензионное соглашение с конечным пользователем	55
Управление подключениями Wi-Fi	25		
Просмотр веб-сайтов в Интернете	25		
Настройка Gmail	27		
Создание эл. письма	27		

Знакомство с вашим планшетным ПК

Отличительные особенности и функции

Ваш новый планшетный ПК обеспечивает передовые и вместе с тем легкие в использовании функции для работы с мультимедийными файлами и широкие возможности для развлечений. Вы можете:

- Подключаться к Интернету.
- Получать и отправлять эл. почту, находясь в дороге.
- Поддерживать связь с друзьями, используя программу Люди и программы общения в социальных сетях.

Регистрация устройства

При первом использовании устройства советуем сразу его зарегистрировать. Тогда вы сможете воспользоваться различными преимуществами, такими как:

- Более быстрая помощь от наших квалифицированных специалистов.
- Членство в сообществе Acer: получение уведомлений о специальных предложениях и участие в опросах клиентов.
- Получение новостных рассылок от компании Acer.

Спешите зарегистрироваться, так как вас ждет много других льготных предложений!

Порядок регистрации

Чтобы зарегистрировать свое устройство Acer, зайдите на веб-сайт **www.acer.com**. Нажмите **Регистрация** и выполните несложные указания. Зарегистрироваться можно также прямо с планшетного ПК, нажав значок **Регистрация**.

После того, как мы регистрируем ваше устройство, вы получите подтверждение по эл. почте с важной информацией, которую нужно будет сохранить для использования в будущем.

Настройка

Распаковка планшетного ПК

Новый планшетный ПК поставляется в защитной коробке. Аккуратно вскройте коробку и извлеките содержимое. Если отсутствует или поврежден хотя бы один из перечисленных ниже компонентов, то немедленно обратитесь к продавцу:

- Планшетный ПК Acer Iconia B1
- Плакат по настройке
- USB-кабель
- Адаптер перем. тока
- Гарантийный формуляр

Знакомство с вашим планшетным ПК

Вид

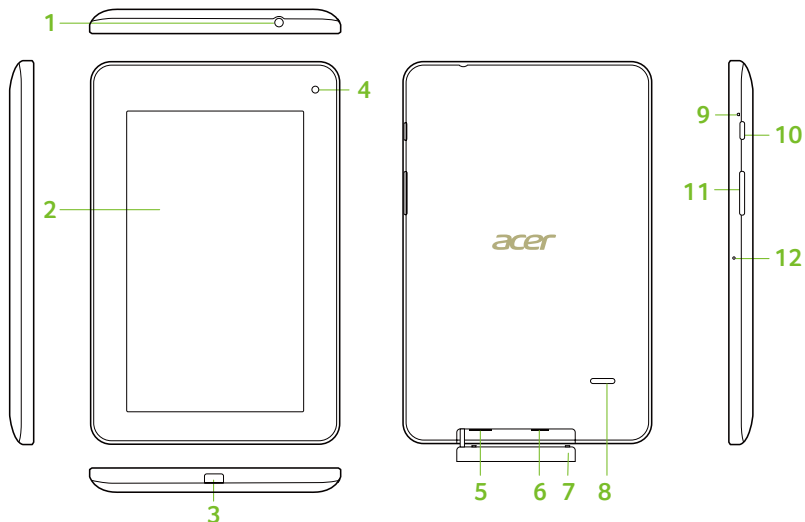

Поз.	Элемент	Описание
1	3,5-мм гнездо наушников	Служит для подключения стереонаушников.
2	Сенсорный экран	7-дюймовый емкостной сенсорный экран с разрешением 1024 x 600 пикселей.
3	Разъем micro USB (подчиненный)	Служит для подключения к компьютеру с помощью USB-кабеля. Также используется как гнездо для зарядки через адаптер перем. тока. Дополнительные сведения см. в разделе "Зарядка аккумулятора планшетного ПК" на стр. 8.
4	Передняя камера	0,3-мегапиксельная камера для видеосвязи и съемки автопортретов.
5	Гнездо для карты microSD	В это гнездо вставляется карта памяти microSD.
6	Гнездо SIM-карты	В это гнездо вставляется SIM-карта (см. раздел "Установка SIM-карты" на стр. 7).
7	Крышка гнезда	Защищает гнездо от пыли.
8	Динамик	Служит для вывода звука.
9	Отверстие для выключения питания	Вставьте небольшой тонкий предмет (например, канцелярскую скрепку), чтобы завершить работу планшетного ПК.
10	Кнопка питания	Нажмите на несколько секунд, чтобы включить планшетный ПК; нажмите кратковременно, чтобы включить/выключить экран или перевести планшетный ПК в режим сна; нажмите и удерживайте, чтобы выключить планшетный ПК.
11	Клавиша регулировки громкости	Увеличение и уменьшение громкости планшетного ПК.
12	Микрофон	Служит для передачи вашей речи во время сеансов видеосвязи и Интернет-вызовов.

Установка SIM-карты

Внимание! Не вставляйте SIM-карту с силой. Если она не подходит, убедитесь, что вы правильно вставляете SIM-карту (как показано на рисунке). Попытка неправильно вставить SIM-карту в гнездо с силой может привести к повреждению SIM-карты и (или) планшетного ПК.

В планшетном ПК имеется стандартное гнездо для SIM-карты. Чтобы вставить SIM-карту, переверните планшетный ПК и откройте крышку гнезда. Вставьте SIM-карту так, чтобы золотые разъемы были снизу, а обрезанный угол был направлен в сторону верхней части планшетного ПК (см. рисунок).

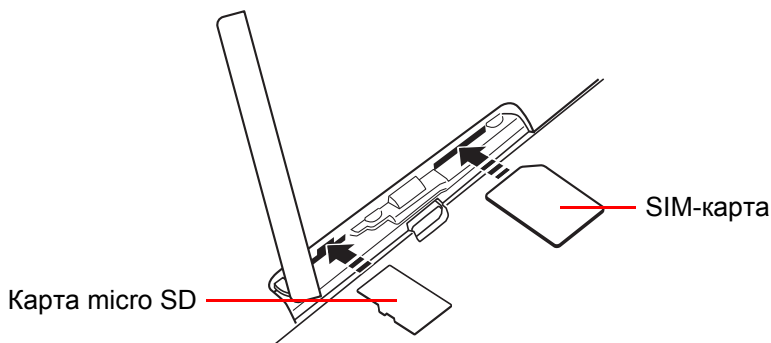

Совет: Чтобы вставить в планшетный ПК карту micro SIM, используйте адаптер. Если планшетный ПК не читает SIM-карту, используйте другой адаптер.

Работа с планшетным ПК

Зарядка аккумулятора планшетного ПК

Перед первым использованием планшетного ПК его нужно заряжать в течение 4 часов. После этого вы сможете подзаряжать аккумулятор по мере необходимости.

Примечание: Зарядное устройство показано только для примера. Реальная конфигурация может отличаться от показанной.

Сборка сетевого адаптера

Сдвигайте контактный держатель в корпус сетевого адаптера, пока он со щелчком не встанет на место.

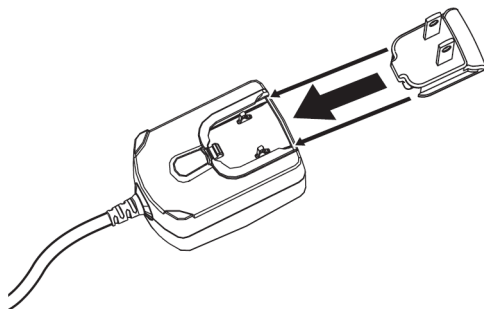

Подключение питания

Подключите штекер шнура питания к планшетному ПК, а адаптер переменного тока - к розетке электропитания.

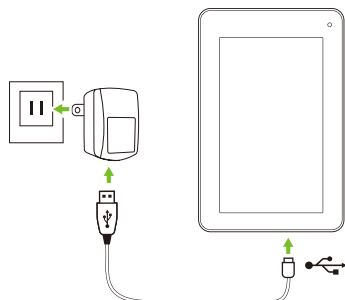

Примечание: во время зарядки или при длительном использовании поверхность планшетного ПК нагревается. Это нормальное явление.

Внимание! Для зарядки аккумулятора своего устройства используйте только прилагаемый сетевой адаптер.

Первое включение

Чтобы включить планшетный ПК, нажмите и удерживайте кнопку питания, пока не увидите логотип Асег. Подождите, пока планшетный ПК загрузится. Затем, ответив на несколько вопросов, вы сможете начать работу с планшетным ПК.

Чтобы начать, нажмите ваш вариант языка и затем нажмите **Пуск**. Выполните остальные указания, отображаемые на экране.

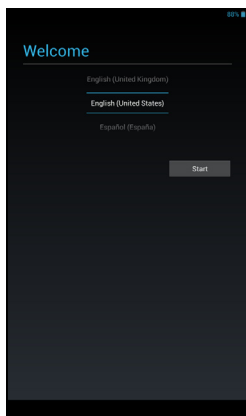

Примечание: Если экран планшетного ПК погас, это значит, что он перешел в режим сна. Чтобы вывести его из режима сна, кратковременно нажмите кнопку питания. Дополнительные сведения см. в разделе **"Вывод планшетного ПК из режима сна"** на стр. 21.

Создание и использование учетной записи Google

При наличии доступа к Интернету планшетный ПК позволяет синхронизировать информацию с учетной записью Google.

Во время настройки можно создать или указать учетную запись, которая будет использоваться для синхронизации списка контактов, эл. почты, календаря и других данных. Если у вас еще нет доступа к Интернету или вы не хотите использовать эту функцию, то нажмите **Пропустить**.

Важно! Вход в учетную запись Google нужен для использования служб Gmail, Google Talk, Календарь Google и других программ Google; для загрузки программ или медиафайлов с веб-сайта Google Play; для резервного копирования ваших настроек на серверах Google и для использования других полезных сервисов Google в вашем планшетном ПК.

Если хотите восстановить имеющиеся настройки с другого устройства, работающего на платформе Android 2.0 (или более новой версии), то во время установки вам нужно войти в свою учетную запись Google. Не нужно ждать завершения установки, иначе восстановить настройки будут нельзя.

Примечание: если у вас есть разные учетные записи Google, например, отдельные учетные записи для личных и деловых контактов, то открывать и синхронизировать их можно в разделе Настройки учетных записей. См. раздел "Разные учетные записи Google" на стр. 48.

Использование сенсорного экрана

Для выбора элементов и ввода информации в планшетном ПК используется сенсорный экран. Нажимайте экран пальцем.

Нажатие: для открытия элементов и выбора параметров нажмите экран один раз.

Перетаскивание: для выделения текста и изображений проводите палец по экрану, не отпуская.

Нажатие и удержание: нажмите и удерживайте элемент, чтобы просмотреть список доступных для него действий. В открывшемся контекстном меню выберите подходящее действие.

Прокрутка: для прокрутки вверх или вниз по экрану проводите пальцем по экрану в нужном направлении.

Начальный экран

При запуске планшетного ПК или его выводе из режима энергосбережения открывается Начальный экран. На этом экране расположены простые органы управления, виджеты или ярлыки для быстрого доступа к информации. Они отображают различную информацию (например, время и погоду), предлагают дополнительные органы управления и обеспечивают прямой доступ к приложениям. Некоторые виджеты изначально установлены в планшетном ПК, а другие можно загрузить с веб-сайта Google Play.

Начальный экран изначально содержит некоторые полезные органы управления и сведения.

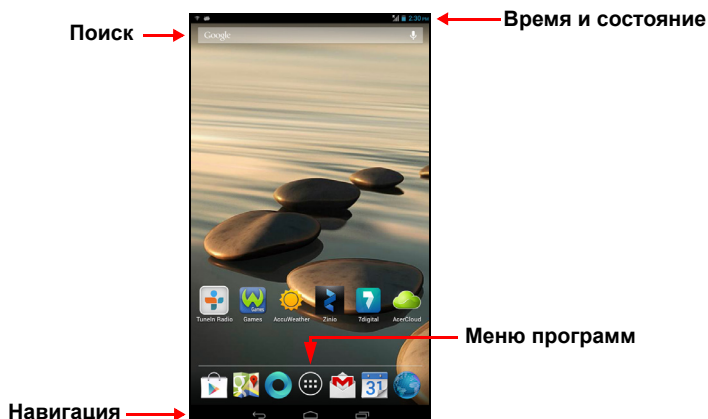

Примечание: Прилагаемые приложения различаются в зависимости от региона и конфигурации.

Поиск

Чтобы найти программы, файлы или информацию в Интернете, нажмите значок **Google** в верхнем левом углу.



Введите искомый текст. Для поиска в Интернете нажмите стрелку или клавишу Enter либо нажмите в списке один из предлагаемых вариантов, приложений или файлов.

Голосовой поиск

Если доступна функция голосового поиска, то нажмите значок микрофона и произнесите текст поискового запроса. **"Голосовой поиск"** на стр. 26.



Навигация

Для навигации по меню и параметрам нажимайте три (или более) значка в нижнем левом углу.

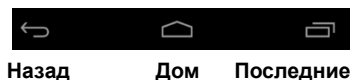

Назад

Нажмите этот значок для перехода на предыдущую страницу или на один уровень вверх в меню. В некоторых случаях вместо этого значка может отображаться значок *скрыть* (например, если показана клавиатура или список недавно открывавшихся программ).



Дом

Нажмите этот значок, чтобы сразу перейти на Начальный экран.

Последние

Нажмите этот значок, чтобы просмотреть список недавно открывавшихся приложений. Чтобы открыть приложение, нажмите его значок, или нажмите в любом месте экрана, чтобы вернуться на Начальный экран.

Расширенный Начальный экран

Начальный экран выходит за левую и правую границы первоначального Начального экрана и предоставляет дополнительное место для добавления виджетов или упорядочивания ярлыков. Для просмотра расширенного Начального экрана проводите пальцем влево или вправо.

Всего есть пять страниц: еще две слева и две справа. Порядок изменения или добавления виджетов на любом из экранов см. в разделе **"Настройка Начального экрана"** на стр. 16.



Меню программ

В меню программ показаны программы и виджеты, доступные в вашем планшетном ПК.

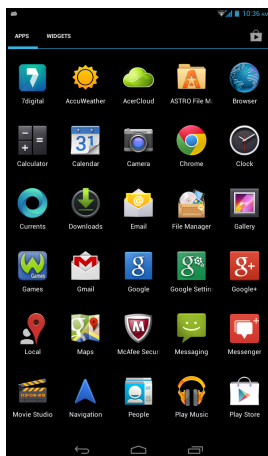

Программы отображаются в алфавитном порядке. При наличии других программ будет показан контур второй страницы сбоку экрана. Для переключения между страницами перетащите этот контур на середину экрана.

Либо проведите влево, чтобы увидеть другие программы. Дойдя до последней страницы программ, проведите влево, чтобы увидеть виджеты, доступные в вашем планшетном ПК. "**Настройка Начального экрана**" на стр. 16.

Нажмите значок **Магазин**, чтобы открыть сайт Google Play.

***Примечание:** все иллюстрации приведены только для справки. Программы, установленные в вашем планшетном ПК, могут отличаться от показанных на иллюстрациях.*

Добавление программ на Начальный экран

Нажмите и удерживайте значок, чтобы добавить ярлык на один из Начальных экранов. После выбора этого значка откроется Начальный экран. Выбранный значок можно перетащить на любой расширенный Начальный экран.

Область состояния и уведомлений

В верхнем правом углу экрана отображаются значки состояния и уведомлений.

В этой области расположены разные значки, показывающие состояние планшетного ПК, такие как подключения и состояние аккумулятора, а также другие значки уведомлений о событиях.

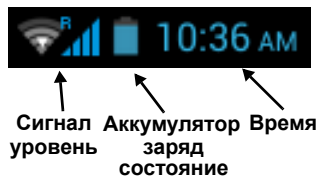

Чтобы показать ленту состояния, протяните вниз из области уведомлений. На ленте состояния отображаются уведомления о текущих загрузках и органы управления воспроизведением ("воспроизвести/приостановить" и "следующая дорожка") во время воспроизведения музыки.

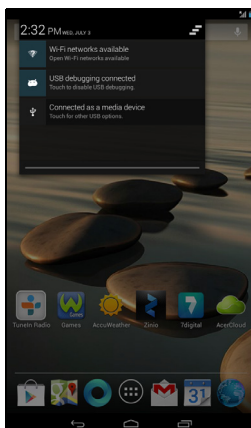

Значок	Описание	Значок	Описание
	Блокировка/разблокировка поворота экрана.		Открытие меню "Настройки"





Значки состояния и уведомлений

Значки подключений

Примечание: Отображаемые на экране вашего устройства значки зависят от подключения.

Значок	Описание	Значок	Описание
	Подключен к сети HSPA+.		Подключен к мобильной сети (полоски означают мощность сигнала).
	Подключен к беспроводной сети (волны означают мощность сигнала)		Модуль Bluetooth включен
	Режим полета (модули беспроводной связи отключены)		Подключен к устройству Bluetooth

Значки состояния аккумулятора

Значок	Описание	Значок	Описание
	Очень низкий уровень заряда аккумулятора		Аккумулятор полностью заряжен
	Низкий уровень заряда аккумулятора		Идет зарядка аккумулятора
	Аккумулятор частично разряжен		

Примечание: Если аккумулятор вашего устройства нагреется слишком сильно, то появится уведомление с предложением выключить устройство. Если вы его не выключите, то оно выключится автоматически.

Значки уведомлений

Значок	Описание	Значок	Описание
	Сигнал установлен		Динамик отключен
	Новое сообщение Gmail		Микрофон планшетного ПК отключен
	Новое сообщение Google Talk		GPS включен
	Предстоящее событие		Получение данных о местоположении от GPS
	Воспроизводится песня		Синхронизация данных
	Заполнена карта SD или USB-накопитель		Синхронизация включена
	Планшетный ПК подключен к ПК через разъем USB		Проблема при входе или синхронизации
	Есть обновление для программы		Выполняется выгрузка данных
	Есть обновление для системы		Выполняется загрузка данных
	Состояние виртуальной частной сети (VPN)		

Настройка Начального экрана

Начальный экран можно настроить в соответствии с вашими индивидуальными предпочтениями, добавив или удалив ярлыки программ или виджеты либо изменив фоновое изображение.

Добавление и удаление ярлыков и виджетов

Чтобы добавить ярлыки или виджеты, нажмите значок **ПРОГРАММЫ** внизу посередине Начального экрана.

Меню **ПРОГРАММЫ** содержит список ярлыков программ, которые можно перетащить на Начальный экран.

Нажмите **ВИДЖЕТЫ**, чтобы увидеть минипрограммы и ссылки (например, пользовательские ярлыки, контакты или закладки), которые можно добавить на Начальный экран. Виджеты – это небольшие программы, отображающие непрерывно обновляемую информацию, или ярлыки для быстрого запуска программ или специальных функций.

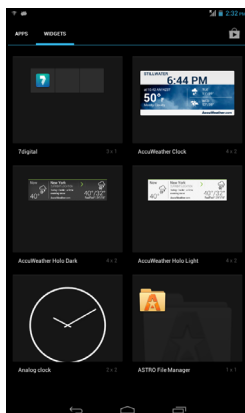

Чтобы переместить программу или виджет на Начальный экран, нажмите и удерживайте элемент, пока он не будет выбран. Откроется Начальный экран. Перетащите этот элемент на любое свободное место на экране. Чтобы просмотреть сведения о приложении или виджете, протащите его на значок вверх экрана.



Чтобы переместить элемент на другой Начальный экран, перетащите его на край экрана, и Начальный экран переключится на экран в этом направлении. Поместив элемент на нужное место, отпустите его.

Изменение размера виджета

Большинство виджетов можно сделать крупнее, чтобы увеличить место для отображения важной информации. Поместив виджет на Начальный экран, нажмите и удерживайте виджет, пока он не будет выбран. С каждой стороны появятся ромбики; перетаскивая их, настройте нужный размер виджета. Для завершения нажмите **Назад**.

Примечание: не все виджеты допускают изменение размера.

Удаление элемента с Начального экрана



Чтобы удалить элемент с Начального экрана, нажмите и удерживайте этот элемент, пока вверху экрана не появится панель **Удалить**. Перетащите элемент на панель **Удалить**.

Изменение фонового изображения Начального экрана

Нажмите и удерживайте любое свободное место на Начальном экране. Можно выбрать изображения из набора заранее сформатированных фоновых рисунков, изображения из Галереи, выбранные Обои либо Анимированные или интерактивные фоновые рисунки.

Экранная клавиатура

При нажатии текстового окна для ввода текста появляется экранная клавиатура. Для ввода текста нажимайте клавиши.

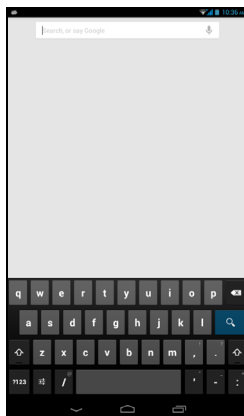

Нажмите кнопку **?123**, чтобы показать цифры и специальные символы, а затем нажмите клавишу **~\{**, чтобы показать дополнительные символы. Нажмите и удерживайте клавишу, чтобы выбрать альтернативные символы (если есть для этой клавиши), например, буквы с диакритическими знаками, или соответствующие символы.

Раскладка клавиатуры немного изменяется в зависимости от программы и информации, которую нужно ввести.

Изменение настроек клавиатуры Android

Чтобы изменить язык клавиатуры или другие параметры, нажмите клавишу **Параметры ввода**, затем выберите **Языки ввода** или **Настройки клавиатуры Android**. В число этих настроек входят "Автоисправление ошибок" и звуки клавиатуры.



Предиктивный ввод текста и автоисправление ошибок

Клавиатура Android позволяет вводить текст в предиктивном режиме. При вводе букв слова будет отображаться список подходящих слов, соответствующих нажатым буквам. Этот список будет сужаться по мере нажатия букв. Если будет показано нужное слово, то нажмите его, чтобы вставить в текст.

Чтобы для клавиатуры Android включить или выключить режим предиктивного ввода текста, нажмите клавишу **Параметры ввода** и затем **Настройки клавиатуры Android**. Нажмите **Автоисправление** или **Показывать предлагаемые исправления** и выберите один из вариантов.

Редактирование текста

В некоторых программах можно выделять и редактировать текст, например, при вводе в текстовое поле. Выделенный текст можно вырезать или копировать для последующей вставки в той же самой или другой программе.

***Примечание:** некоторые программы не поддерживают выделение текста или поддерживают только в определенных областях. Другие программы могут предлагать специальные команды для выделения текста.*

Выделение текста

Чтобы выделить текст для вырезки, копирования, удаления или замены:

1. Нажмите текст, который хотите выделить. Если текст можно выделить, то курсор вставляется под этим текстом.

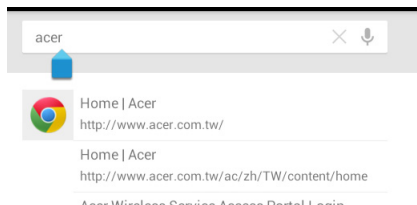

Примечание: курсор указывает место ввода или вставки текста.

2. нажмите и удерживайте текст или слово, которое хотите выделить. Выделенный текст будет подсвечен, при этом с каждого края выделения будет показана скобка.

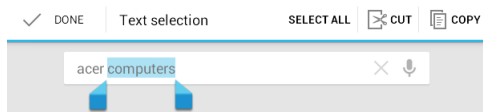

3. Перетащите любую из этих скобок, чтобы расширить или сузить выделенный текст, или нажмите **Выделить все**.
4. Чтобы вырезать или скопировать текст, нажмите кнопку **ВЫРЕЗАТЬ** или **КОПИРОВАТЬ**.

Вставка текста

Чтобы ввести новый текст или добавить текст, который вы скопировали:

1. Нажмите текст, который хотите выделить. Если текст можно выделить, то курсор вставляется под этим текстом.



Примечание: курсор указывает место ввода или вставки текста.

2. Если курсор не на месте, то перетащите его на нужное место.

Примечание: Если вы уже скопировали текст (см. ниже), то нажмите место, куда хотите вставить этот текст. Под курсором кратковременно появится кнопка **ВСТАВИТЬ**. Нажмите эту кнопку, чтобы вставить текст.

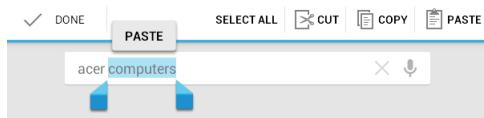

Примечание: Чтобы заменить слово, дважды нажмите его. Над этим словом появится кнопка **ВСТАВИТЬ**. Нажмите эту кнопку, чтобы заменить текст.

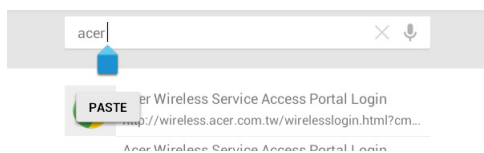

3. Изменить текст: ввод, вставка или удаление текста.

4. На клавиатуре нажмите  .

Вывод планшетного ПК из режима сна

Если экран выключен и планшетный ПК не реагирует на нажатия кнопок на экране, то это значит, что планшетный ПК заблокирован и находится в режиме сна.

Чтобы вывести планшетный ПК из режима сна, нажмите кнопку питания. В планшетном ПК откроется экран Блокировка. Чтобы разблокировать экран, нажмите значок замка и передвиньте его на правую сторону круга.

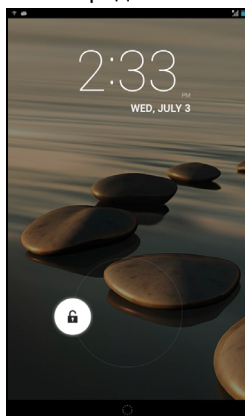

Программы экрана блокировки

Чтобы запустить недавно использованные программы, нажмите значок замка и перетащите его на один из 4 значков программ экрана блокировки в левой части круга. В результате планшетный ПК немедленно разблокируется и запустит эту программу.

Примечание: чтобы изменить эти программы, нажмите **ПРОГРАММЫ > Настройки > Программы экрана блокировки**.

Способы защиты

Для дополнительной защиты можно установить пароль или число, которые нужно будет вводить для доступа к планшетному ПК, либо графический ключ разблокировки (набор точек, которые нужно нажать в определенной последовательности). Откройте Начальный экран и нажмите **ПРОГРАММЫ > Настройки > Безопасность>Экран блокировки**.

Примечание: если забудете графический ключ разблокировки, то см. раздел "Графический ключ разблокировки" на стр. 51.

Завершение работы планшетного ПК

Если не собираетесь пользоваться планшетным ПК долгое время, то выключайте его, чтобы сэкономить заряд аккумулятора. Чтобы выключить планшетный ПК (даже если он заблокирован), нажмите и 1 секунду удерживайте нажатой кнопку питания. Нажмите **Выкл. питание** и подтвердите завершение работы. Чтобы принудительно завершить работу, нажмите и 4 секунды удерживайте нажатой кнопку питания.

Подключение устройств к планшетному ПК

Подключение к источнику питания перемен. тока

"Зарядка аккумулятора планшетного ПК" на стр. 8.

Установка карты microSD (покупается дополнительно)

Чтобы увеличить объем памяти в устройстве, можно установить карту microSD. Карту microSD нужно полностью вставить в ее гнездо.

***Примечание:** ваш планшетный ПК поддерживает только карты microSD, использующие файловую систему FAT или FAT32.*

Чтобы проверить емкость карты памяти, откройте раздел **Внешняя карта SD**, нажав **ПРОГРАММЫ > Настройки > Память**.

Перенос файлов между планшетным ПК и компьютером

Доступ к вашему планшетному ПК и любым подключенным накопителям возможен с компьютера через USB-подключение.

Подключение к ПК в режиме USB-накопителя

Перед подключением планшетного ПК к компьютеру загрузите и установите в компьютере самый новый драйвер USB. Чтобы загрузить новейшие драйверы, зайдите на веб-сайт **www.acer.com**: Выберите **Поддержка > СКАЧАТЬ ДРАЙВЕРА**. Выберите модель вашего планшетного ПК, затем откройте вкладку **Драйвер**, выберите **USB** и подтвердите загрузку.

После этого вы сможете переносить личные данные с ПК или на ПК, используя установленную в ПК программу Проводник.

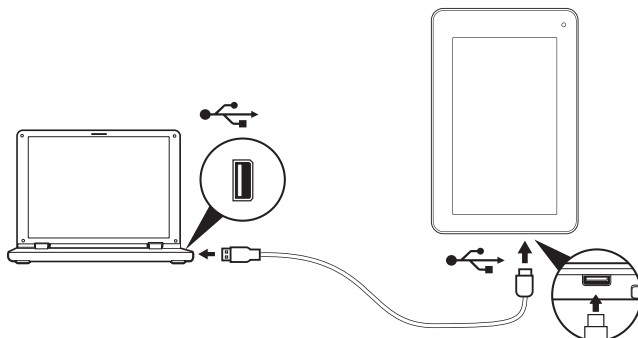

Если используете кабель micro USB/USB, то его конец с разъемом micro подключите к планшетному ПК, а другой - к компьютеру.

Через несколько секунд внутренняя память планшетного ПК отобразится как внешний диск **Переносное устройство** в программе Проводник в компьютере. Нажмите значок **Acer Iconia Tab**, чтобы показать внутреннюю память своего планшетного ПК и подключенные к нему дополнительные накопители (карта microSD).

Подключение Bluetooth-устройств

Поддерживаются только стереогарнитур A2DP (только воспроизведение, без микрофона). Проверьте наличие обновлений ПО планшетного ПК, которые могут дополнительно обеспечить поддержку других устройств Bluetooth.

Чтобы настроить параметры Bluetooth, нажмите **ПРОГРАММЫ > Настройки**, затем в разделе **БЕСПР. УСТРОЙСТВА И СЕТИ** нажмите Bluetooth.

Включите Bluetooth и нажмите **Поиск устройств**, чтобы найти соседние устройства.

Примечание: Проверьте наличие обновлений ПО планшетного ПК, которые могут дополнительно обеспечить поддержку других устройств Bluetooth. См. раздел **"Обновление операционной системы планшетного ПК"** на стр. 49.

Принадлежности

Полный перечень принадлежностей см. на веб-сайте **store.acer.com**.

Работа в сети

Управление подключениями Wi-Fi

Если при первом включении планшетного ПК вы не подключились к сети Wi-Fi или хотите подключиться к новой сети, то для управления настройками подключения нажмите **ПРОГРАММЫ > Настройки > Wi-Fi**. Либо нажмите значок состояния Wi-Fi в нижнем правом углу экрана.

Если индикатор Wi-Fi не горит, то нажмите переключатель Wi-Fi, чтобы перевести его в положение **ВКЛ**, и подождите, пока планшетный ПК обнаружит доступные сети. Нажмите имя вашей сети и введите пароль, если требуется.

Просмотр веб-сайтов в Интернете

Для просмотра веб-сайтов в Интернете планшетный ПК должен быть подключен к сети, имеющей выход в Интернет.

Обозреватель

Чтобы начать обзор, нажмите значок **Chrome** на Начальном экране или откройте меню программ и выберите **Chrome**. Чтобы ввести адрес веб-сайта, нажмите адресную строку вверху страницы. С клавиатуры введите адрес и нажмите **Перейти**.

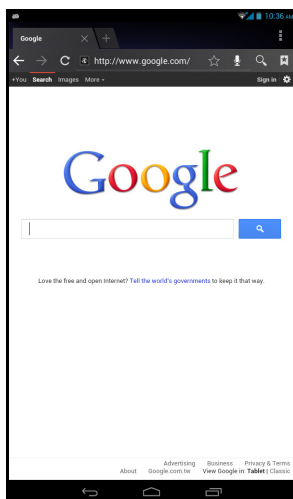

Чтобы просмотреть журнал, закладки или список часто посещаемых сайтов, откройте обозреватель (браузер) и затем нажмите значок меню в верхнем правом углу.



Можно открывать сразу несколько вкладок. Когда страница открыта, нажмите небольшую кнопку **Новая вкладка**. Для переключения между страницами нажмите одну из открытых вкладок сверху экрана.

Новая вкладка



Чтобы сделать страницу крупнее или мельче, используйте "щипки" (раздвигайте или сводите два пальца на экране). Нажмите и удерживайте элемент на странице, чтобы открыть контекстное меню.

Голосовой поиск

Голосовое управление позволяет отправлять сообщения эл. почты, находить маршруты к нужным местам, вести поиск в Интернете и даже отправлять самому себе голосовые заметки. Для голосового поиска нажмите значок микрофона на Начальном экране. Когда на экране появится предложение **Говорите**, сформулируйте свою команду или запрос.

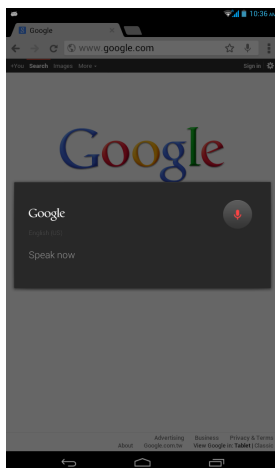

Примечание: Голосовой поиск доступен только в некоторых странах.

Настройка Gmail

1. Подключите планшетный ПК к Интернету.
2. В меню Программы нажмите **Gmail**.

Если при первом включении планшетного ПК вы не ввели адрес учетной записи Gmail и пароль, то выполните инструкции, показанные на экране.

***Примечание:** перед началом работы с Gmail нужно активировать учетную запись Google.*

Создание эл. письма

1. Подключите планшетный ПК к Интернету.
2. Откройте меню программ и нажмите **Gmail**.
3. Нажмите значок **Создать** (показан справа).
4. Введите адрес эл. почты получателя, тему и напишите текст сообщения.
5. Закончив создание сообщения, нажмите **Отправить**.



Настройка программы Эл. почта

Программа "Эл. почта" обеспечивает доступ к почтовым ящикам на сайтах большинства популярных служб эл. почты. Большинство учетных записей можно настроить за два шага. Откройте меню программ и нажмите **Эл. почта**, чтобы начать настройку учетной записи эл. почты.



При необходимости введите свой адрес эл. почты и нажмите **Ручная настройка**, чтобы вручную ввести значения параметров. Для завершения настройки нажмите **Далее**.

Функция комбинированной папки входящей почты позволяет в планшетном ПК в одном окне Входящие просматривать сообщения эл. почты нескольких учетных записей.

Программы для работы в сети

В вашем планшетном ПК изначально установлены разные программы. Для многих из них требуется доступ к Интернету в той или иной форме. В число таких программ могут входить:*

Элемент	Описание	
Google+	Будьте на связи с родственниками и друзьями, настраивайте свой личный профиль и выполняйте другие действия при помощи службы социальной сети Google.	
Google Now	Получайте важную для вас информацию с помощью "карточек", которые появляются именно тогда, когда они вам нужны (например, сведения о дорожной обстановке, когда уходите с работы).	
Локатор	Просмотр на Картах Google тех мест, где находятся ваши друзья.	
Местные	Просмотр на Картах Google тех мест, где находятся интересные объекты.	
Карты	Удобная прокладка маршрута с помощью программы Карты Google.	
Messenger	Эта служба мгновенных сообщений позволяет владельцу учетной записи Google+ обмениваться текстовыми сообщениями с отдельными пользователями или группами людей.	
Навигация	Навигация с указанием поворотов одного за другим во время движения, несколько уровней визуализации и текстовые указания.	
Люди	Этот менеджер контактов, синхронизирующийся с вашей учетной записью эл. почты Google, позволяет упорядочить контакты людей, с которыми вы общаетесь.	

Элемент	Описание	
Talk	Беседы (чат) с друзьями с использованием текста, звука и видео.	
YouTube	Просматривайте видеоролики, выгруженные на YouTube пользователями, отправляйте ссылки на них и ставьте им оценки.	

**Примечание: состав установленных программ зависит от вашей страны.*

Google Play

Примечание: служба Google Play может быть доступна не во всех странах и регионах.

Примечание: перед использованием службы Google Play нужно активировать учетную запись Google. При первом запуске службы Google Play вам будет нужно прочитать и принять "Условия обслуживания".

На Начальном экране или в меню программ нажмите **Магазин Play**, чтобы открыть Google Play. Здесь можно загрузить множество дополнительных программ и приложений, расширяющих возможности вашего планшетного ПК.

Примечание: Содержание и оформление службы Google Play разные для разных стран. Например, в некоторых странах можно просматривать и покупать фильмы, книги, журналы или музыку. В любое время могут добавляться новые категории или меняться порядок навигации по службе Google Play.

Примечание: для максимальной эффективности работы советуем не загружать приложения, использующие 3D-графику.

Предлагаемые на веб-сайте Google Play программы можно просматривать по категориям или нажать значок поиска, чтобы найти конкретную программу.

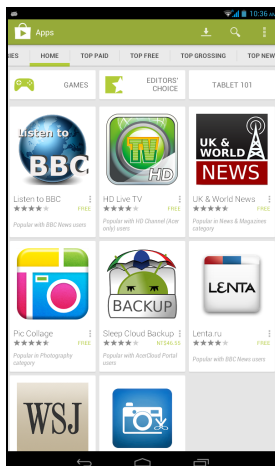

Выбрав нужную программу, нажмите кнопку **Установить**, чтобы загрузить и установить эту программу. В уведомлении на экране будет указано, доступ к каким службам (контактные сведения, подключение к беспроводной сети, GPS и т.п.) требует эта программа для правильной работы. Если ни одна из этих служб не кажется вам подозрительной, то нажмите **Принять и загрузить**, чтобы продолжить установку.

Контролировать ход загрузки можно как на странице приложения, так и в области состояния планшетного ПК.

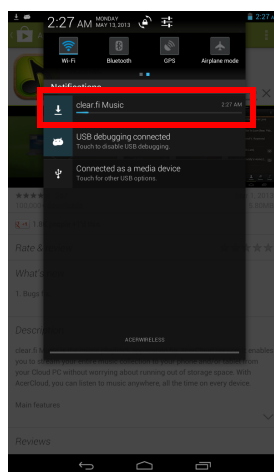
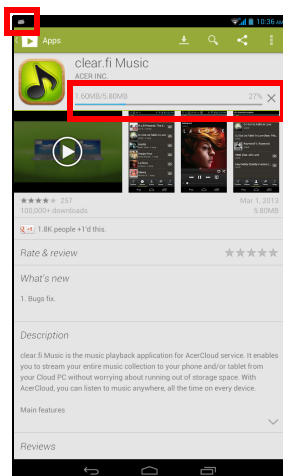

Важно! Некоторые программы могут предлагаться за плату, и перед их загрузкой их будет нужно оплатить. Чтобы оплатить эти программы, вам нужно настроить учетную запись Google Checkout (Касса).

Использование загруженных программ

После загрузки и установки программы она будет показана в меню программ в разделах **ПРОГРАММЫ** или **ВИДЖЕТЫ**.

Некоторые программы можно установить и как программу, и как виджет, либо только как виджет (без значка программы). См. раздел "**Настройка Начального экрана**" на стр. 16.

Удаление загруженных программ

Чтобы удалить из меню **ПРОГРАММЫ** загруженную и установленную программу, нажмите и удерживайте ее значок, а затем перетащите его в корзину **Удалить** в верхнем левом углу Начального экрана.

***Примечание:** удаление программы с Начального экрана удаляет только ее ярлык. См. раздел "**Добавление и удаление ярлыков и виджетов**" на стр. 16.*

Другой способ: в меню программ нажмите **Настройки** и выберите **ПРОГРАММЫ**. Нажмите программу, которую хотите удалить, нажмите **Удалить** и подтвердите.

Google Talk

Примечание: служба Google Talk может быть доступна не во всех странах и регионах.

Примечание: перед началом работы с программой Google Talk нужно активировать учетную запись Google.

Чтобы открыть Google Talk, в меню программ нажмите **Talk**. Здесь показан список ваших контактов, подключенных к службам Google Talk. Нажмите контакт, чтобы начать беседу с ним. После установления соединения вы сможете начать сеанс видеосвязи.

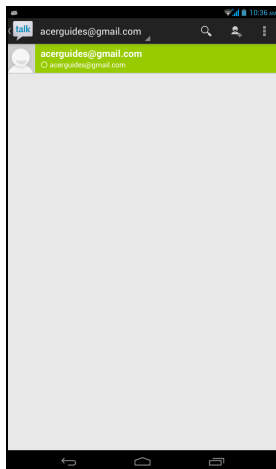

Воспроизведение музыки и видео

Воспроизведение мультимедийных файлов

В планшетном ПК изначально установлены различные программы, которые можно использовать для воспроизведения мультимедийных файлов.

Воспроизвести музыку

Используйте приложение **Воспроизвести музыку** для прослушивания музыкальных и других аудиофайлов, которые загружаете или копируете с компьютера, USB-привода, накопителя и т.п.



Чтобы открыть это приложение, нажмите **ПРОГРАММЫ > Воспроизвести музыку**.

***Примечание:** Органы управления в приложении "Воспроизвести музыку" немного меняются в зависимости от ориентации экрана (книжной или альбомной).*

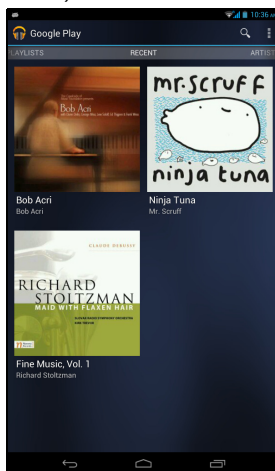

Нажмите кнопку **Меню** и затем выберите **Перемешать все**, чтобы воспроизвести выбранные композиции в случайном порядке, либо нажмите альбом, чтобы просмотреть список дорожек. Чтобы начать воспроизведение, нажмите кнопку воспроизведения или композицию. Нажмите значок "Музыка" в верхнем левом углу, чтобы вернуться к предыдущему представлению.

Чтобы изменить режим представления музыки, проведите влево или вправо.

В зависимости от выбора, музыкальная библиотека будет показана как мозаика обложек альбомов или список композиций.

Примечание: во время воспроизведения музыки можно вернуться на начальную страницу. В строке состояния отображается текущая дорожка и основные органы управления воспроизведением музыки. См. раздел **"Область состояния и уведомлений"** на стр. 13.

Управление людьми и контактами

В планшетном ПК есть адресная книга, позволяющая сохранять контакты во внутреннюю память или в вашей учетной записи Google.

Чтобы просмотреть контакты, на Начальном экране или в меню программ нажмите **Люди**.

Если в планшетном ПК не сохранены данные контактов, то можно провести синхронизацию с контактами в вашей учетной записи Google, импортировать контакты из файла данных о контактах (vCard или csv) или добавить новый контакт.

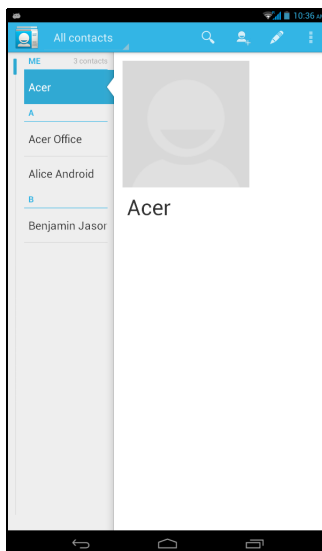

Если вы активировали учетную запись Google, содержащую контакты, то ваши контакты будут синхронизированы автоматически. См. "**Синхронизация**" на стр. 47.

Импортирование контактов

Нажмите кнопку **Меню** и выберите **Импортировать/экспортировать**. Нажмите вариант, описывающий место хранения контактов. После того, как контакты будут найдены, подтвердите их импорт в новую группу.



Добавление нового контакта

Чтобы добавить новый контакт, нажмите **Новый**. Если у вас несколько учетных записей, то укажите, в какую учетную запись нужно сохранять контакты. Контакт будет синхронизирован с этой учетной записью.



Теперь можно изменить данные нового контакта.

Изменение сведений о контакте

Откройте новый или имеющийся контакт, чтобы ввести сведения об этом контакте:

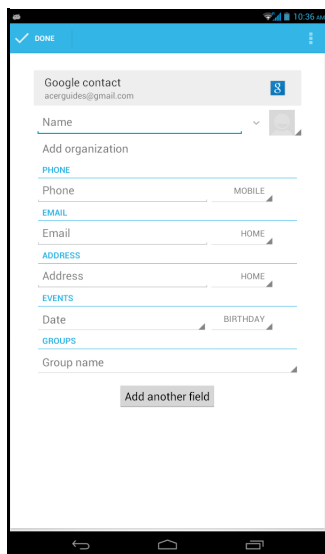

Нажмите соответствующее окно и введите нужные сведения. Нажмите стрелку рядом с полем имени, чтобы просмотреть параметры, например, добавление префикса имени или произношение имени.

Чтобы ввести несколько записей, например, номер мобильного телефона и еще номер домашнего телефона, нажмите значок "плюс" и добавьте вторую запись. Чтобы удалить запись, нажмите значок "минус".

Чтобы добавить другие категории, нажмите **Добавить другое поле**.

Чтобы контакту присвоить изображение, нажмите силуэт и выберите подходящее изображение из галереи изображений в планшетном ПК (в ответ на запрос выберите **Галерея**). Можно также сделать новый снимок и обрезать его.

Чтобы завершить настройку и сохранить контакт, нажмите **Готово** (в верхнем левом углу).

Совет: *Настройте каждый номер телефона в соответствии с типом сети, так как от этого могут зависеть некоторые функции. Например, некоторые программы распознают только "мобильные" номера, так как им для работы требуются функции, доступные только в сети мобильной связи.*

Открытие контакта

Чтобы просмотреть информацию, сохраненную для контакта, в списке слева нажмите имя контакта.

Нажмите запись (например, адрес эл. почты), чтобы открыть приложение, сопоставленное этому типу записи. Например, нажмите адрес эл. почты, чтобы открыть приложение **Gmail**.

Чтобы добавить или изменить сведения, нажмите значок карандаша.



Нажмите **Готово**, чтобы сохранить изменения, или **Отмена**, чтобы отменить их.

Помеченные контакты

Чтобы быстро открывать избранные контакты, пометьте их *звездочкой*. Сначала откройте контакт, затем нажмите звездочку рядом с именем этого контакта. Нажмите **Все контакты** и выберите **Помеченные**, чтобы показать только избранные контакты.

Изменение сведений о контакте в компьютере

Если вы синхронизировали контакты с учетной записью Google, то открывать список контактов и вносить изменения в него можно с компьютера. В компьютере откройте веб-браузер и перейдите на сайт **contacts.google.com**. Войдите в свою учетную запись, затем выберите и измените контакты в списке; при следующей синхронизации планшетного ПК с компьютером эти изменения будут применены также к списку контактов в планшетном ПК.

Внимание! **Перед внесением любых изменений сделайте резервную копию контактов. Нажмите кнопку *Меню* и выберите *Импортировать/Экспортировать*. После этого можно будет экспортировать ваш список контактов во внутреннюю память планшетного ПК или выбрать другие варианты в зависимости от установленных приложений.**



Фото- и видеосъемка

На передней панели вашего планшетного ПК есть цифровая камера. В этом разделе описывается весь процесс фото- и видеосъемки с помощью планшетного ПК.

Примечание: *Перед использованием камеры советуем вставить карту microSD в гнездо для карты microSD.*

Учтите, что сохранять фотографии и видеозаписи можно только во внутренней памяти или на карте microSD, а не на внешнем USB-накопителе.

Чтобы включить камеру, откройте меню программ и нажмите **Камера**.

Значки и индикаторы камеры

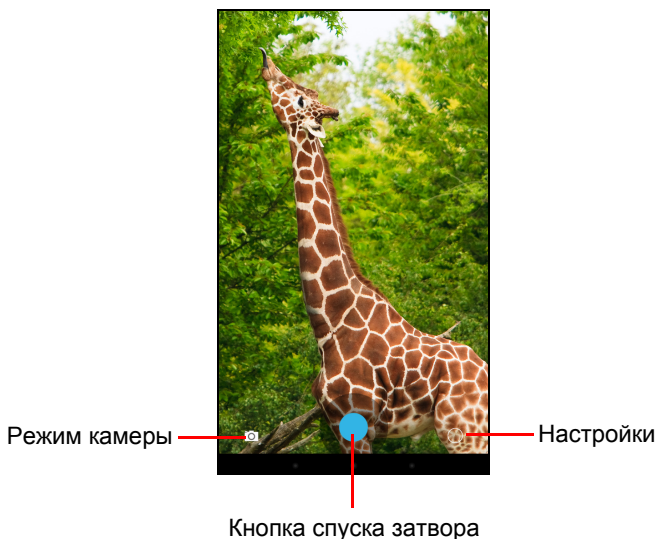

В экране камеры расположенные внизу органы управления позволяют изменять настройки и выбирать режим работы (фотокамера или видекамера).

Режимы камеры



В режиме панорамы вы можете сделать несколько фотографий сцены, которые потом объединяются и образуют одну фотографию.

Настройки камеры

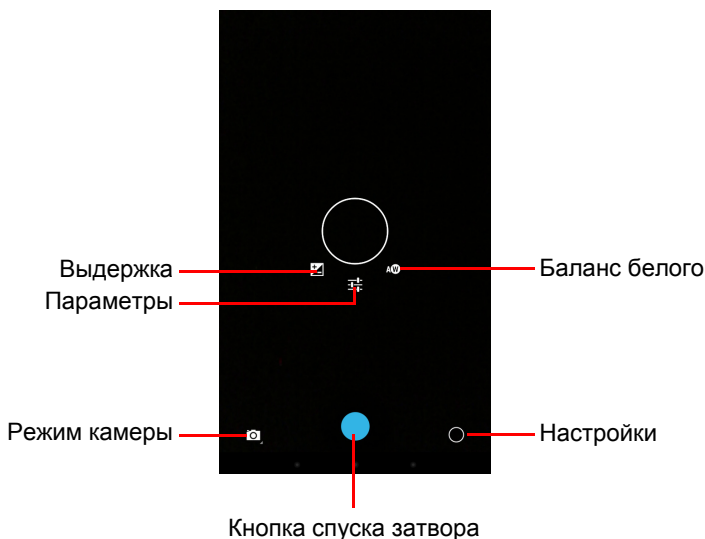

Значок	Описание
	<p>Экспозиция</p> <p>Увеличение или уменьшение значения выдержки изображения: +1, 0, -1.</p>
	<p>Параметры</p> <ul style="list-style-type: none"> • В качестве сюжетного режима выберите Авто или Ночь. • Укажите, нужно ли в сведениях об изображении сохранять данные о месте съемки (из системы GPS). • Установка разрешения изображения (VGA или QVGA).
	<p>Баланс белого</p> <p>Изменение цветового баланса в соответствии с освещенностью: Авто, Лампа накаливания, Дневной свет, Флуоресц. лампа или Облачно.</p>

Фотосъемка

1. Установите описанные выше параметры в соответствии с вашими предпочтениями.
2. Наведите камеру на объект съемки, держа планшетный ПК неподвижно.

3. Чтобы увеличить или уменьшить масштаб, разводите или сводите пальцы на экране.

Примечание: При изменении масштаба по изображению на экране нельзя судить об истинном качестве снимка.

4. Чтобы сделать фотоснимок, нажмите кнопку спуска затвора.

Сделав фотоснимок, проведите по экрану справа налево для просмотра фотографий из галереи.



Значки и индикаторы видеокамеры

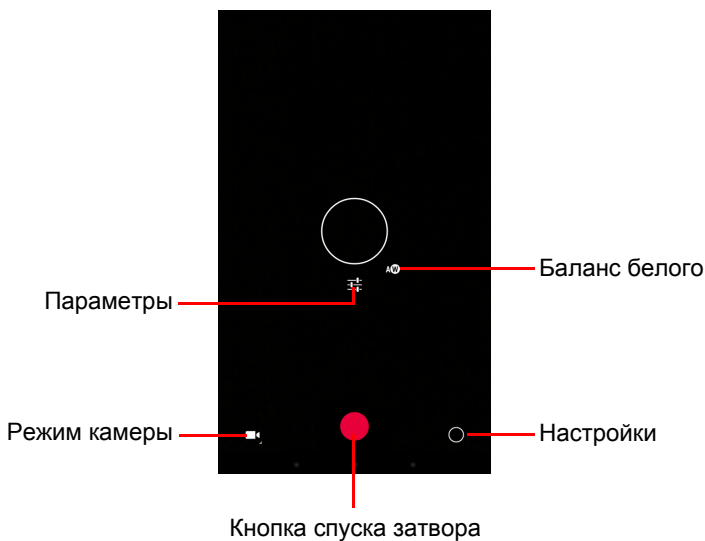

Нажмите значок режима камеры и выберите видеокамеру, чтобы переключиться в режим записи видео.

Настройки видеокамеры



Значок	Описание
	<p>Параметры</p> <ul style="list-style-type: none"> Включите или выключите функцию <i>Замедленная съемка</i>, чтобы снять замедленное видео; в этом меню установите значение интервала между кадрами. Укажите, нужно ли в сведениях о видео сохранять данные о месте съемки (из системы GPS).
	<p>Баланс белого</p> <p>Изменение цветового баланса в соответствии с освещенностью: Авто, Лампа накаливания, Дневной свет, Флуоресц. лампа или Облачно.</p>

Видеосъемка

1. Установите описанные выше параметры в соответствии с вашими предпочтениями.
2. Наведите камеру планшетного ПК на объект съемки и при необходимости увеличьте или уменьшите масштаб.
3. Чтобы начать запись, нажмите значок Запись.
4. Чтобы остановить запись, снова нажмите значок Запись.

Поддерживаемые форматы

Тип	Форматы
Фото	JPEG
Видео	H.264 BP, MPEG-4 SP, H.263
Звук	AAC-LC, AMR-WB, AMR-NB

Просмотр фото и видео

После съемки фотографий и видеозаписей они сохраняются автоматически, как правило, во внутреннюю память. Чтобы показать его, нажмите эскиз в верхнем правом углу экрана. Либо откройте меню программ, нажмите **Галерея** и затем **Камера**. Выберите фотоснимок или видеоролик, который хотите просмотреть (видеозаписи обозначены небольшим значком воспроизведения). Из программы Галерея файл можно отправить, используя разные службы. Нажмите **Меню** и затем **Отправить**.

***Примечание:** Способы отправки зависят от типа файла.*

Дополнительные настройки

В меню программ нажмите Настройки. Нажмите **ПРОГРАММЫ**, затем **Настройки**.

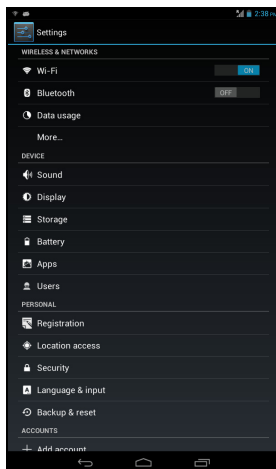

Беспр. устройства и сети

Активация или деактивация подключений

Нажмите **ПРОГРАММЫ > Настройки**, затем **БЕСПР. УСТРОЙСТВА И СЕТИ**. Здесь у каждого типа подключений есть переключатель ВКЛ/ВЫКЛ, управляющий этим подключением. Нажмите нужный тип подключения, чтобы настроить его параметры.

Для управления настройками подключений можно также нажать правый край строки состояния.

Настройка параметров Bluetooth

Функцию Bluetooth можно использовать для обмена данными между планшетным ПК и другими мобильными устройствами.

Подключения по Bluetooth

Чтобы настроить параметры Bluetooth, нажмите **ПРОГРАММЫ > Настройки**, затем в разделе **БЕСПР. УСТРОЙСТВА И СЕТИ** нажмите **Bluetooth**. Здесь можно включать или выключать функцию Bluetooth, установить имя планшетного ПК и режим видимости. Нажмите **ПОИСК УСТРОЙСТВ**, чтобы найти соседние устройства.

Чтобы подключиться к устройству, нажмите его в списке доступных устройств. Для установления подключения нужно будет ввести PIN-код на обоих устройствах.

***Примечание:** поддерживаются только стереогарнитуры A2DP (только воспроизведение, без микрофона). Проверьте наличие обновлений ПО планшетного ПК, которые могут дополнительно обеспечить поддержку других устройств Bluetooth.*

Использование данных

В разделе "Использование данных" показывается объем данных, переданных на ваш планшетный ПК (либо общий, либо для каждой программы). Эта информация полезна, если вы ведете учет трафика.

Перевод планшетного ПК в режим полета

Можно перейти в режим полета, чтобы отключить сетевые функции и модуль Bluetooth и использовать планшетный ПК в качестве портативного устройства во время полета. Узнайте в авиакомпании, разрешено ли это на борту самолета.

Выключайте планшетный ПК во время взлета и посадки, так как он может вызывать помехи в работе электронных систем самолета.

***Примечание:** включенный режим полета отображается значком ✈ в области состояния.*

Чтобы включить или отключить режим полета, нажмите **Настройки**, затем в разделе **БЕСПР. УСТРОЙСТВА И СЕТИ** нажмите **Дополнительно... > Режим полета**.

Виртуальная частная сеть (VPN)

Этот параметр позволяет вам подключаться к частной сети, например, к защищенной сети на работе или в офисе.

Чтобы добавить сеть VPN, нажмите **Настройки**, затем в разделе **БЕСПР. УСТРОЙСТВА И СЕТИ** нажмите **Дополнительно... > VPN > Добавить сеть VPN**.

Устройство

Звук

Отрегулируйте громкость планшетного ПК, нажимая кнопки громкости на его боковом торце. Кроме того, в планшетном ПК можно настроить параметры звука, нажав **ПРОГРАММЫ > Настройки > Звук**.

Элемент	Описание
Громкость	Настройка громкости для Мультимедиа, Сигнала и Уведомлений.
Уведомление по умолчанию	Установка мелодии для Уведомлений.
Звуковое сопровождение касаний	Звуковое сопровождение нажатия элементов на экране.
Звук при блокировке экрана	Звуковое сопровождение блокировки и разблокировки экрана.

Отображение

В планшетном ПК можно настроить параметры экрана, нажав **ПРОГРАММЫ > Настройки > Дисплей**.

Элемент	Описание
Яркость	Регулировка яркости экрана.
Фоновый рисунок	Установка фонового изображения для Начального экрана.
Сон	Установка времени задержки, по истечении которого экран будет гаснуть.
Размер шрифта	Установка размера шрифта (мельче размер – видно больше текста, крупнее размер – легче читать).

Совет: В области уведомлений вверху экрана можно включать или отключать функцию поворота экрана.

Программы

Закрытие программы

Чтобы закрыть активную программу, нажмите **Настройки > Программы**. Откройте вкладку **ЗАПУЩЕННЫЕ** и нажмите программу, которую хотите закрыть. Чтобы закрыть программу, нажмите **Остановить**.

Удаление программы

Чтобы высвободить дополнительное место в памяти, можно удалять программы, установленные в планшетном ПК. В меню программ нажмите и удерживайте значок программы и затем перетащите его в область **Удалить** в верхнем левом углу экрана.

***Примечание:** нельзя удалять программы, изначально установленные в планшетном ПК.*

Другой способ: нажмите **ПРОГРАММЫ > Настройки** и выберите **Программы**. Нажмите программу, которую хотите удалить, нажмите **Удалить** и подтвердите удаление.

Внимание! Удалять программы можно только в том случае, если вы знакомы с операционной системой Android.

Личные

Синхронизация

В планшетном ПК можно настроить параметры синхронизации для различных программ. Можно также настроить типы синхронизируемых данных для каждой учетной записи.

Некоторые программы, например, Люди, Gmail и Календарь, могут синхронизировать данные из нескольких учетных записей. Другие синхронизируют данные только из первой учетной записи Google, в которую вы вошли с планшетного ПК, или из учетной записи, специально сопоставленной с данной программой.

Для одних программ, таких как Люди или Календарь, все изменения, сделанные в планшетном ПК, дублируются в их синхронизированных копиях в Интернете. Другие программы только копируют данные из учетной записи в Интернете; данные в планшетном ПК нельзя изменять напрямую, поэтому нужно изменять данные, хранящиеся в учетной записи в Интернете.

Чтобы открыть экран настроек синхронизации, нажмите **ПРОГРАММЫ > Настройки > Уч. записи и синхронизация**.

У некоторых программ, таких как Gmail и Календарь, есть дополнительные параметры синхронизации. Откройте программу и нажмите кнопку *Меню* (с тремя точками), затем нажмите **Настройки**.



Разные учетные записи Google

Если у вас есть разные учетные записи Google, например, отдельные учетные записи для личных и деловых контактов, то открывать и синхронизировать их можно в разделе "Настройки учетных записей". Нажмите **ПРОГРАММЫ > Настройки > Добавить уч. запись**.

Изменение языка и способа ввода текста

Выберите страну и язык, нажав **ПРОГРАММЫ > Настройки > Язык и ввод**.

Система

Установка даты и времени

Чтобы установить дату и время, нажмите **ПРОГРАММЫ > Настройки > Дата и время**.

***Совет:** Если вы часто путешествуете или если в вашей стране часы переводят на летнее время, то в этом меню выберите пункт **Авт. дата и время**. Ваш планшетный ПК будет устанавливать значения даты и времени на основе данных, полученных им из сети.*

Настройка сигналов

По умолчанию в планшетном ПК настроены 2 сигнала. Чтобы добавить или изменить настройки сигнала, в меню программ нажмите **Будильник** и нажмите **Установить сигнал**.

Нажмите **Добавить сигнал**, чтобы создать новый сигнал, или установите или снимите флажок рядом с предустановленным сигналом, чтобы включить или отключить его.

Нажмите предустановленный сигнал, чтобы изменить его. Вы можете:

- Включить или выключить сигнал.
- Установить время срабатывания сигналов.
- Установить дни для повтора срабатывания сигналов.
- Установить мелодию звонка.
- Включить или отключить режим вибрации.
- Присвоить ему метку (например, имя).

Обновление операционной системы планшетного ПК

Ваш планшетный ПК может загружать и устанавливать системные обновления, добавляя поддержку новых устройств или расширяя программные возможности.

Чтобы проверить наличие обновлений, нажмите **ПРОГРАММЫ > Настройки > Сведения о планшетном ПК > Системные обновления > Проверить сейчас**.

***Примечание:** загрузка нового встроенного ПО может занять до 40 минут в зависимости от скорости вашей сети. Не нажимайте кнопку питания или кнопку сброса и никаким способом не обращайтесь к своему планшетному ПК во время обновления системы, чтобы предотвратить сбой установки микропрограммного обеспечения.*

Сброс установок планшетного ПК

Возможно, придется выполнить сброс, если планшетный ПК перестанет реагировать на нажатие кнопок на корпусе или на сенсорном экране. Чтобы сбросить установки планшетного ПК, небольшим тонким предметом (например, канцелярской скрепкой) нажмите утопленную кнопку сброса, расположенную над кнопкой питания.

***Примечание:** если выполняете сброс устройства, вставляя скрепку в отверстие сброса, то для повторного включения планшетного ПК нужно будет нажать кнопку питания.*

Чистая загрузка

В результате чистой загрузки для всех параметров планшетного ПК будут восстановлены заводские значения.

Внимание! Будут удалены все личные сведения, все контакты, сохраненные в памяти планшетного ПК, и все установленные вами программы.

Чтобы отформатировать память планшетного ПК, в меню программы нажмите **Настройки**, затем нажмите **Резервное копирование и сброс > Сброс настроек**; нажмите **Сброс установок планшетного ПК** и затем **Стереть все**.

Часто задаваемые вопросы и устранение неисправностей

В этом разделе приведены ответы на часто задаваемые вопросы, которые могут возникнуть при работе с планшетным ПК, а также способы устранения возможных неполадок.

Тема	Вопрос	Ответ
Звук	Почему не воспроизводится звук?	При подключении гарнитуры к устройству его динамик автоматически выключается. Отключите гарнитуру. Проверьте, не отключен ли звук в устройстве. Проверьте, не установлен ли уровень громкости на минимальное значение.
Память	Почему доступной памяти меньше, чем указано в технических характеристиках?	Небольшой объем памяти зарезервирован для безопасности системы.
Мультимедийные файлы	Почему не удается просмотреть файлы изображений?	Возможно, этот тип изображений не поддерживается. Дополнительные сведения см. в разделе "Поддерживаемые форматы" на стр. 43 .
	Почему не удается просмотреть видеофайлы?	Возможно, этот тип видеофайлов не поддерживается. Дополнительные сведения см. в разделе "Мультимедиа" на стр. 53 .
	Почему не удается воспроизвести музыкальные файлы?	Возможно, этот тип файлов не поддерживается. Дополнительные сведения см. в разделе "Мультимедиа" на стр. 53 .

Тема	Вопрос	Ответ
Сведения о системе и производительности	Как узнать версию ОС в моем устройстве?	Чтобы узнать версию ОС (ядро/номер сборки) и просмотреть другие сведения об аппаратных и программных компонентах, нажмите ПРОГРАММЫ > Настройки > Сведения о планшетном ПК .
	Где узнать серийный номер моего планшетного ПК?	Нажмите ПРОГРАММЫ > Настройки > Сведения о планшетном ПК > Сведения об устройстве .
Питание	Не удается включить устройство.	Возможно, разряжен аккумулятор. Зарядите аккумулятор. Дополнительные сведения см. в разделе "Зарядка аккумулятора планшетного ПК" на стр. 8.
Память	Как проверить состояние памяти?	Чтобы проверить состояние памяти, откройте Настройки > Память .
	Что делать, если внутренняя память моего устройства заполнена полностью или почти полностью?	Можно удалить установленные приложения или перенести мультимедийные файлы на карту microSD.
Графический ключ разблокировки	Я забыл свой графический ключ разблокировки.	<p>После 5 неудачных попыток вы сможете сбросить свой графический ключ разблокировки. Нажмите Забыли пароль? и введите имя пользователя и пароль своей учетной записи Google.</p> <p>Примечание: в планшетном ПК должна быть настроена активная уч. запись Google и установлено подключение к Интернету.</p> <p>Если этот вариант недоступен, то обратитесь в местный сервисный центр Асег.</p>

Тема	Вопрос	Ответ
Тепловыделение	Планшетный ПК нагревается во время зарядки или при продолжительной работе.	Нагрев устройства во время зарядки - это нормальное явление. По завершении зарядки он остынет до обычной температуры. Нормальным явлением также считается нагрев планшетного ПК во время продолжительного использования, например, при просмотре видео или во время игр. Все планшетные ПК Acer перед выпуском в продажу проходят заводские испытания.

Другие источники справочной информации

Искомая информация:	Источник:
Самые последние сведения, относящиеся к планшетному ПК.	www.acer.com
Техническая поддержка	support.acer.com

Технические характеристики

Производительность

- Двухъядерный процессор MTK8389W 1,2 ГГц
- Системная память:
 - ОЗУ: 1 ГБ
 - Флэш-память: 8 или 16 ГБ

Операционная система Google Android™

Дисплей

- 7" емкостной мультисенсорный ЖК-экран TFT WSVGA
- Разрешение 1024 x 600

Мультимедиа

- Монофонический динамик
- Встроенный микрофон

Поддерживаемые форматы:

Тип	Форматы
Аудиозапись	AAC-LC, AMR-WB
Воспроизведение звуковых файлов	AAC-LC, AAC, AAC+ (не необработанный AAC), AMR-NB, AMR-WB, MP3, OGG Vorbis, WAV
Запись видео	H.264 BP, MPEG-4 SP, H.263 BP
Воспроизведение видео	H.264 BP, H.264 MP, H.264 HP, MPEG-4 SP, H.263 BP

Разъем USB

- Разъем Micro USB

Питание

- Вход питания пост. тока (5,35 В, 2 А)

Подключения

- Bluetooth 4,0
- Wi-Fi IEEE 802.11b/g/n
- GSM 850 / 900 / 1800 / 1900 МГц

- UMTS 900 / 2100 МГц
- HSPA+ / HSDPA / GPRS / EDGE
- GPS

Камера

- Передняя камера
 - 0,3 мегапикс.
 - Фиксированный фокус

Возможности расширения

- гнездо карты памяти microSD (до 32 ГБ)

Аккумулятор

- Литий-ионный аккумулятор: 10 Вт

Примечание: продолжительность работы от аккумулятора зависит от мощности, потребляемой используемыми системными ресурсами. Например, если постоянно использовать подсветку или ресурсоемкие приложения, то аккумулятор нужно будет чаще заряжать.

Размеры

Высота	197,4 мм
Ширина	128,5 мм
Толщина	12,4 мм
Вес	333 g

Условия эксплуатации

Температура

Рабочая: от 0 °С до 35 °С

Нерабочая: от -20 °С до 60 °С

Влажность (без образования конденсата):

Рабочая: от 20% до 80%

Нерабочая: от 20% до 80%

Лицензионное соглашение с конечным пользователем

ВАЖНО - ПРОЧИТЕ ВНИМАТЕЛЬНО! НАСТОЯЩЕЕ ЛИЦЕНЗИОННОЕ СОГЛАШЕНИЕ С КОНЕЧНЫМ ПОЛЬЗОВАТЕЛЕМ ("СОГЛАШЕНИЕ") ЯВЛЯЕТСЯ ЮРИДИЧЕСКИМ СОГЛАШЕНИЕМ МЕЖДУ ВАМИ (ЛИБО ФИЗИЧЕСКИМ, ЛИБО ЮРИДИЧЕСКИМ ЛИЦОМ) И КОМПАНИЕЙ ACER INC., ВКЛЮЧАЯ ЕЕ ДОЧЕРНИЕ КОМПАНИИ ("ACER"), В ОТНОШЕНИИ ПРОГРАММНОГО ОБЕСПЕЧЕНИЯ (ПРЕДОСТАВЛЕННОГО ЛИБО КОМПАНИЕЙ ACER, ЛИБО ЕЕ ЛИЦЕНЗИАРАМИ ИЛИ ПОСТАВЩИКАМИ), КОТОРОЕ СОПРОВОЖДАЕТ НАСТОЯЩЕЕ СОГЛАШЕНИЕ, ВКЛЮЧАЯ ВСЕ СОПУТСТВУЮЩИЕ НОСИТЕЛИ, ПЕЧАТНЫЕ МАТЕРИАЛЫ И СОПРОВОДИТЕЛЬНУЮ ЭЛЕКТРОННУЮ ПОЛЬЗОВАТЕЛЬСКУЮ ДОКУМЕНТАЦИЮ, КОТОРЫЕ МОГУТ ВЫПУСКАТЬСЯ ПОД ТОВАРНЫМИ МАРКАМИ "ACER", "GATEWAY", "RASKARD BELL" или "EMACHINES" ("ПРОГРАММНОЕ ОБЕСПЕЧЕНИЕ"). ПРИМЕНЕНИЕ СОГЛАШЕНИЙ, РЕГУЛИРУЮЩИХ ЛЮБЫЕ ДРУГИЕ ПРОДУКТЫ ИЛИ МАТЕРИАЛЫ, НЕ ПРЕДУСМАТРИВАЕТСЯ, И ОНИ НЕ ДОЛЖНЫ ПРИМЕНЯТЬСЯ. УСТАНОВЛИВАЯ ЭТО ПРОГРАММНОЕ ОБЕСПЕЧЕНИЕ ИЛИ ЛЮБУЮ ЕГО ЧАСТЬ, ВЫ СОГЛАШАЕТЕСЬ СВЯЗАТЬ СЕБЯ ПОЛОЖЕНИЯМИ И УСЛОВИЯМИ НАСТОЯЩЕГО СОГЛАШЕНИЯ. ЕСЛИ ВЫ НЕ СОГЛАСНЫ СО ВСЕМИ ПОЛОЖЕНИЯМИ И УСЛОВИЯМИ НАСТОЯЩЕГО ЛИЦЕНЗИОННОГО СОГЛАШЕНИЯ, ТО НЕ ПРОДОЛЖАЙТЕ ПРОЦЕСС УСТАНОВКИ И НЕМЕДЛЕННО УДАЛИТЕ СО СВОЕГО УСТРОЙСТВА ВСЕ УСТАНОВЛЕННЫЕ ФАЙЛЫ (ЕСЛИ ОНИ БЫЛИ УСТАНОВЛЕНЫ) ЭТОГО ПРОГРАММНОГО ОБЕСПЕЧЕНИЯ.

ЕСЛИ У ВАС НЕТ ЮРИДИЧЕСКИ ДЕЙСТВИТЕЛЬНОЙ ЛИЦЕНЗИРОВАННОЙ КОПИИ ЭТОГО ПРОГРАММНОГО ОБЕСПЕЧЕНИЯ, ТО ВАМ НЕ РАЗРЕШАЕТСЯ УСТАНОВЛИВАТЬ, КОПИРОВАТЬ И ИНЫМ ОБРАЗОМ ИСПОЛЬЗОВАТЬ ПРОГРАММНОЕ ОБЕСПЕЧЕНИЕ, И У ВАС НЕТ НИКАКИХ ПРАВ ПО НАСТОЯЩЕМУ СОГЛАШЕНИЮ.

ЭТО ПРОГРАММНОЕ ОБЕСПЕЧЕНИЕ ОХРАНЯЕТСЯ ЗАКОНАМИ США И МЕЖДУНАРОДНЫМИ ДОГОВОРАМИ ОБ АВТОРСКИХ ПРАВАХ, А ТАКЖЕ ДРУГИМИ ЗАКОНАМИ И ДОГОВОРАМИ ОБ ИНТЕЛЛЕКТУАЛЬНОЙ СОБСТВЕННОСТИ. ЭТО ПРОГРАММНОЕ ОБЕСПЕЧЕНИЕ ЛИЦЕНЗИРУЕТСЯ, А НЕ ПРОДАЕТСЯ.

ПРЕДОСТАВЛЕНИЕ ЛИЦЕНЗИИ

Компания Асег предоставляет Вам следующие не исключительные и не подлежащие передаче права в отношении Программного обеспечения. На основании настоящего Соглашения Вы можете:

1. установить и использовать Программное обеспечение только на одном предназначенном устройстве. Для каждого устройства, на котором будет использоваться Программное обеспечение, требуется отдельная лицензия;
2. Сделать одну копию Программного обеспечения исключительно в целях резервирования или архивирования;
3. Сделать одну печатную копию любых электронных документов, входящих в состав Программного обеспечения, если вы получили документы в электронной форме.

ОГРАНИЧЕНИЯ

Вам НЕ разрешается:

1. Использовать или копировать Программное обеспечение способами, не предусмотренными в настоящем Соглашении;
2. Сдавать Программное обеспечение в аренду или напрокат любым третьим лицам;
3. Модифицировать, адаптировать Программное обеспечение или переводить его на другой язык целиком или частично;
4. Выполнять инженерный анализ, декомпилировать или дизассемблировать Программное обеспечение или создавать производные работы на его основе;
5. Объединять Программное обеспечение с любыми другими программами или модифицировать Программное обеспечение, кроме как для персонального использования; и

6. Сублицензировать Программное обеспечение или иным способом предоставлять его третьим лицам, за тем исключением, что Вы можете, отправив компании Acer предварительное письменное уведомление, целиком передать Программное обеспечение третьему лицу при условии, что Вы не оставите у себя никаких копий Программного обеспечения и что такое третье лицо согласится с условиями настоящего Соглашения.
7. Передавать свои права по настоящему Соглашению любым третьим лицам.
8. Экспортировать Программное обеспечение в нарушение применимых законов и правил экспортного регулирования или (i) продавать, экспортировать, реэкспортировать, передавать, переадресовывать, раскрывать технические данные или отдавать Программное обеспечение любым запрещенным лицам, организациям или в страны, включая, без ограничения указанным, Кубу, Иран, Северную Корею, Судан и Сирию; или (ii) использовать Программное обеспечение в любых целях, запрещенных законами или правилами США.

УСЛУГИ ПОДДЕРЖКИ

Компания Acer не обязана оказывать техническую или иную поддержку Программного обеспечения.

СЛУЖБА "ОПЕРАТИВНОЕ ОБНОВЛЕНИЕ" КОМПАНИИ ACER

Некоторые программы содержат элементы, позволяющие использовать службу "Оперативное обновление" компании Acer, дающую возможность автоматически загружать и устанавливать на ваше устройство обновления для таких программ. Устанавливая Программное обеспечение, вы тем самым соглашаетесь с тем, что компания Acer (или ее лицензиары) могут автоматически проверять версию такого Программного обеспечения, используемого на вашем устройстве, и предоставлять обновления для такого Программного обеспечения, которые можно автоматически загружать на ваше устройство.

ПРАВО СОБСТВЕННОСТИ И АВТОРСКОЕ ПРАВО

Правовой титул, права собственности и права интеллектуальной собственности на Программное обеспечение и все его копии остаются за компанией Acer или ее лицензиаром и поставщиком (если применимо). У Вас нет и Вы не получите никаких имущественных прав на Программное обеспечение (включая любые сделанные Вами или для Вас модификации или копии) и никаких связанных прав интеллектуальной собственности. Правовой титул и сопутствующие права на содержимое, доступ к которому предоставляет Программное обеспечение, принадлежат владельцам соответствующего содержимого и могут охраняться применимым законом. Настоящая лицензия не дает вам никаких прав на такое содержимое. Настоящим Вы соглашаетесь:

1. Не удалять из Программного обеспечения никакие уведомления об авторских и иных правах собственности;
2. Воспроизводить все такие уведомления на всех копиях, которое вам разрешено сделать; и
3. Прилагать максимум усилий для предотвращения несанкционированного копирования Программного обеспечения.

ТОВАРНЫЕ ЗНАКИ

Настоящее Соглашение не предоставляет Вам никаких прав в связи с товарными знаками или знаками обслуживания, принадлежащими компании Acer или ее лицензиарам и поставщикам.

ОТКАЗ ОТ ГАРАНТИЙ

В МАКСИМАЛЬНОЙ СТЕПЕНИ, РАЗРЕШЕННОЙ ПРИМЕНИМЫМ ЗАКОНОМ, КОМПАНИЯ АСЕР, ЕЕ ПОСТАВЩИКИ И ЛИЦЕНЗИАРЫ ПРЕДОСТАВЛЯЮТ ЭТО ПРОГРАММНОЕ ОБЕСПЕЧЕНИЕ НА УСЛОВИЯХ "КАК ЕСТЬ", СО ВСЕМИ ВОЗМОЖНЫМИ НЕДОСТАТКАМИ, И НАСТОЯЩИМ ОТКАЗЫВАЮТСЯ ОТ ВСЕХ ДРУГИХ ГАРАНТИЙ И УСЛОВИЙ, КАК ВЫРАЖЕННЫХ ПРЯМО, ТАК И ПОДРАЗУМЕВАЕМЫХ ИЛИ ПРЕДУСМОТРЕННЫХ ПО ЗАКОНУ, В ТОМ ЧИСЛЕ (БЕЗ ОГРАНИЧЕНИЯ УКАЗАННЫМ) ОТ ВСЕХ ПОДРАЗУМЕВАЕМЫХ ГАРАНТИЙ, ОБЯЗАННОСТЕЙ ИЛИ УСЛОВИЙ КОММЕРЧЕСКОГО КАЧЕСТВА, ПРИГОДНОСТИ ДЛЯ ИСПОЛЬЗОВАНИЯ В КОНКРЕТНЫХ ЦЕЛЯХ, ТОЧНОСТИ ИЛИ ПОЛНОТЫ ОТВЕТОВ, РЕЗУЛЬТАТОВ, ПРОФЕССИОНАЛИЗМА, ОТСУТСТВИЯ ВИРУСОВ И НЕБРЕЖНОСТИ ПРИМЕНИТЕЛЬНО К ПРОГРАММНОМУ ОБЕСПЕЧЕНИЮ И ОКАЗАНИЮ ИЛИ НЕОКАЗАНИЮ УСЛУГ ПОДДЕРЖКИ. КРОМЕ ТОГО, В СВЯЗИ С ПРОГРАММНЫМ ОБЕСПЕЧЕНИЕМ НЕ ДАЕТСЯ НИКАКИХ ГАРАНТИЙ ИЛИ УСЛОВИЙ ПРАВОВОГО ТИТУЛА, СПОКОЙНОГО ВЛАДЕНИЯ, СПОКОЙНОГО ПОЛЬЗОВАНИЯ ПРАВОМ, СООТВЕТСТВИЯ ОПИСАНИЮ ИЛИ НЕНАРУШЕНИЯ ЧУЖИХ ПРАВ.

ОТКАЗ ОТ ОТВЕТСТВЕННОСТИ ЗА СЛУЧАЙНЫЕ, КОСВЕННЫЕ И НЕКОТОРЫЕ ДРУГИЕ УБЫТКИ

В МАКСИМАЛЬНОЙ СТЕПЕНИ, РАЗРЕШЕННОЙ ПРИМЕНИМЫМ ЗАКОНОМ, НИ ПРИ КАКИХ ОБСТОЯТЕЛЬСТВАХ КОМПАНИЯ АСЕР, ЕЕ ПОСТАВЩИКИ И ЛИЦЕНЗИАРЫ НЕ БУДУТ НЕСТИ ОТВЕТСТВЕННОСТЬ ЗА ЛЮБЫЕ ФАКТИЧЕСКИЕ, СЛУЧАЙНЫЕ, КОСВЕННЫЕ, ШТРАФНЫЕ ИЛИ ПОСЛЕДУЮЩИЕ УБЫТКИ ЛЮБОГО РОДА (В ТОМ ЧИСЛЕ, НО БЕЗ ОГРАНИЧЕНИЯ УКАЗАННЫМ, ЗА ПОТЕРЮ ПРИБЫЛЕЙ ИЛИ УТРАТУ КОНФИДЕНЦИАЛЬНОЙ ИЛИ ИНОЙ ИНФОРМАЦИИ, ЗА ПЕРЕРЫВЫ В ВЕДЕНИИ ДЕЛ, ЛИЧНЫЙ ВРЕД, УТРАТУ ПЕРСОНАЛЬНЫХ ДАННЫХ, ЗА НЕСОБЛЮЖДЕНИЕ КАКИХ-ЛИБО ОБЯЗАННОСТЕЙ, ВКЛЮЧАЯ ОБЯЗАННОСТЬ ВЕСТИ ДЕЛА ДОБРОСОВЕСТНО ИЛИ ПРОЯВЛЯТЬ РАЗУМНУЮ ОСТОРОЖНОСТЬ, ЗА НЕБРЕЖНОСТЬ И ЛЮБОЙ ДРУГОЙ ИМУЩЕСТВЕННЫЙ УЩЕРБ ИЛИ ДРУГИЕ УБЫТКИ ЛЮБОГО РОДА), КОТОРЫЕ ВОЗНИКАЮТ В РЕЗУЛЬТАТЕ ИЛИ КАК-ЛИБО СВЯЗАНЫ С ИСПОЛЬЗОВАНИЕМ ПРОГРАММНОГО ОБЕСПЕЧЕНИЯ ИЛИ НЕВОЗМОЖНОСТЬЮ ЕГО ИСПОЛЬЗОВАНИЯ, ЗА ОКАЗАНИЕ ИЛИ НЕОКАЗАНИЕ УСЛУГ ПОДДЕРЖКИ И ЗА ЛЮБЫЕ ДРУГИЕ УБЫТКИ, ПРИЧИНЕННЫЕ ВСЛЕДСТВИЕ ИЛИ В СВЯЗИ С ЛЮБЫМ ПОЛОЖЕНИЕМ НАСТОЯЩЕГО СОГЛАШЕНИЯ, ДАЖЕ В СЛУЧАЕ НАРУШЕНИЯ ЗАКОНА, ГРАЖДАНСКОГО ПРАВОНАРУШЕНИЯ (ВКЛЮЧАЯ НЕБРЕЖНОСТЬ), ОБЪЕКТИВНОЙ ОТВЕТСТВЕННОСТИ, НАРУШЕНИЯ УСЛОВИЙ КОНТРАКТА ИЛИ ГАРАНТИИ ПО ВИНЕ КОМПАНИИ АСЕР ИЛИ ЕЕ ПОСТАВЩИКОВ ИЛИ ЛИЦЕНЗИАРОВ, И ДАЖЕ В СЛУЧАЕ, ЕСЛИ КОМПАНИИ АСЕР ИЛИ ЕЕ ПОСТАВЩИКАМ ИЛИ ЛИЦЕНЗИАРАМ БЫЛО ИЗВЕСТНО О ВОЗМОЖНОСТИ ТАКИХ УБЫТКОВ.

ОГРАНИЧЕНИЕ ОТВЕТСТВЕННОСТИ И СРЕДСТВА ЗАЩИТЫ ПРАВ

КАКИМИ БЫ НИ БЫЛИ УБЫТКИ, ПРИЧИНЕННЫЕ ВАМ ПО ЛЮБОЙ ПРИЧИНЕ (ВКЛЮЧАЯ, БЕЗ ОГРАНИЧЕНИЯ УКАЗАННЫМ, ВСЕ УПОМЯНУТЫЕ ВЫШЕ УБЫТКИ И ВСЕ ПРЯМЫЕ УБЫТКИ И ОБЩИЙ УЩЕРБ), СОВОКУПНЫЙ ОБЪЕМ ОТВЕТСТВЕННОСТИ КОМПАНИИ АСЕР, ЕЕ ПОСТАВЩИКОВ И ЛИЦЕНЗИАРОВ В СООТВЕТСТВИИ С ЛЮБЫМ ПОЛОЖЕНИЕМ НАСТОЯЩЕГО СОГЛАШЕНИЯ, И ВАШЕ ИСКЛЮЧИТЕЛЬНОЕ СРЕДСТВО ЗАЩИТЫ ПРАВА В СЛУЧАЕ ВСЕГО ВЫШЕИЗЛОЖЕННОГО БУДЕТ ОГРАНИЧЕНЫ ОБЩЕЙ СУММОЙ, УПЛАЧЕННОЙ ВАМИ ЗА ПРОГРАММНОЕ ОБЕСПЕЧЕНИЕ. УСТАНОВЛЕННЫЕ ВЫШЕ ОГРАНИЧЕНИЯ, ИСКЛЮЧЕНИЯ И ОТКАЗЫ ОТ ОТВЕТСТВЕННОСТИ (В ТОМ ЧИСЛЕ ОТКАЗ ОТ ГАРАНТИЙ И ИСКЛЮЧЕНИЕ ОТВЕТСТВЕННОСТИ ЗА СЛУЧАЙНЫЕ, КОСВЕННЫЕ И НЕКОТОРЫЕ УПОМЯНУТЫЕ ВЫШЕ УБЫТКИ) БУДУТ ПРИМЕНЯТЬСЯ В МАКСИМАЛЬНОЙ СТЕПЕНИ, РАЗРЕШЕННОЙ ПРИМЕНИМЫМ ЗАКОНОМ, ДАЖЕ ЕСЛИ ТО ИЛИ ИНОЕ СРЕДСТВО ЗАЩИТЫ ПРАВА НЕ ДОСТИГНЕТ СВОЕЙ ОСНОВНОЙ ЦЕЛИ. В НЕКОТОРЫХ ЮРИСДИКЦИЯХ, ОДНАКО, НЕ РАЗРЕШЕНО ИСКЛЮЧАТЬ ИЛИ ОГРАНИЧИВАТЬ ОТВЕТСТВЕННОСТЬ ЗА СЛУЧАЙНЫЕ ИЛИ КОСВЕННЫЕ УБЫТКИ, ПОЭТОМУ УСТАНОВЛЕННОЕ ВЫШЕ ОГРАНИЧЕНИЕ, ВОЗМОЖНО, К ВАМ ПРИМЕНЯТЬСЯ НЕ БУДЕТ.

РАСТОРЖЕНИЕ

Без ущерба для любых других прав компания Асег может немедленно и без уведомления расторгнуть настоящее Соглашение, если вы нарушите любое положение или условие настоящего Соглашения.

В таком случае вы будете должны:

1. Прекратить всякое использование Программного обеспечения;
 2. Уничтожить или вернуть компании Acer оригинал и все копии Программного обеспечения; и
 3. Удалить Программное обеспечение со всех устройств, на которых оно установлено.
- Все отказы от гарантий и ограничения ответственности, установленные в настоящем Соглашении, останутся в силе и после его расторжения.

ОБЩИЕ ПОЛОЖЕНИЯ

Настоящее Соглашение является исчерпывающим соглашением между Вами и компанией Acer в отношении настоящей лицензии на Программное обеспечение и заменяет собой все предыдущие соглашения, обмены информацией, предложения и заверения сторон и имеют преобладающую силу над всеми противоречащими или дополнительными условиями любых ценовых предложений, заказов, подтверждений или аналогичных обменов информацией. Внесение изменений в настоящее Соглашение допускается только на основании письменного документа, подписанного обеими сторонами. Если суд компетентной юрисдикции признает какое-либо положение настоящего Соглашения противоречащим закону, то такое положение будет применяться в максимально разрешенной степени, а остальные положения настоящего Соглашения сохраняют полную силу.

ДОПОЛНИТЕЛЬНЫЕ ПОЛОЖЕНИЯ, ПРИМЕНИМЫЕ К СТОРОННЕМУ ПРОГРАММНОМУ ОБЕСПЕЧЕНИЮ И УСЛУГАМ ТРЕТЬИХ ЛИЦ

Программное обеспечение, которое на основании настоящего соглашения предоставляют лицензиары или поставщики компании Acer ("Стороннее Программное обеспечение") предоставляется вам только для личного, а не коммерческого использования. Вам запрещено использовать Стороннее Программное обеспечение любыми способами, которые могут ухудшить, сделать невозможными, причинить вред или помешать услугам, которые на основании настоящего Соглашения оказывают лицензиары или поставщики компании Acer ("Услуги третьих лиц"). Кроме того, Вам запрещено использовать Стороннее Программное обеспечение любыми способами, которые могут помешать другим получать и использовать Услуги третьих лиц либо услуги или продукты лицензиаров, сторонних по отношению к лицензиарам или поставщикам компании Acer. Использование Вами Стороннего Программного обеспечения и Услуг третьих лиц также регулируется дополнительными положениями, условиями и правилами, с которыми можно ознакомиться на нашем всемирном веб-сайте.

Политика соблюдения конфиденциальности

В ходе регистрации Вас попросят сообщить компании Acer некоторые сведения о себе. Ознакомьтесь с установленными компанией Acer Правилами соблюдения конфиденциальности на веб-сайте www.acer.com/worldwide/support/swa.htm или на веб-сайте Acer вашей страны.