

**acer**

*explore beyond limits™*

**ICONIA TAB**  
A700 / A701



©2012. Все права защищены.

Руководство пользователя Acer ICONIA TAB

Модель: A700/A701

Первое издание: 11/2012

Версия: 1.0

Acer ICONIA TAB

Номер модели: \_\_\_\_\_

Серийный номер\*: \_\_\_\_\_

Дата покупки: \_\_\_\_\_

Место покупки: \_\_\_\_\_

\*Примечание: См. раздел "Крышка гнезда карты" на стр. 5 или "Где узнать серийный номер моего планшетного ПК?" на стр. 73.

---

# Содержание

---

## **Знакомство с вашим планшетным ПК**

Отличительные особенности и функции .....	3
Регистрация устройства .....	3

## **Настройка**

Распаковка планшетного ПК .....	4
Знакомство с вашим планшетным ПК .....	4
Индикаторы .....	7

## **Работа с планшетным ПК**

Использование гнезда SIM-карты (только для моделей с Wi-Fi+3G) .....	8
Зарядка аккумулятора планшетного ПК .....	8
Первое включение .....	9
Использование сенсорного экрана .....	10
Начальный экран .....	10
Экранная клавиатура .....	19
Редактирование текста .....	21
Блокировка планшетного ПК .....	22
Завершение работы планшетного ПК .....	23
Изменение схемы управления питанием .....	24

## **Подключение устройств к планшетному ПК**

Подключение к источнику питания перем. тока .....	25
Установка карты microSD (покупается дополнительно) .....	25
Подключение USB-устройств к планшетному ПК .....	25
Перенос файлов между планшетным ПК и компьютером .....	26
Подключение Bluetooth-устройств .....	27
Принадлежности .....	27

## **Использование сотовой сети передачи данных (только для моделей с Wi-Fi+3G)**

Установка SIM-карты (только для моделей с Wi-Fi+3G) .....	28
Настройка параметров подключения .....	29
Общий Интернет .....	31

## **Работа в сети**

Управление подключениями Wi-Fi .....	32
Просмотр веб-сайтов в Интернете .....	32
Настройка Gmail .....	33

Создание эл. письма .....	34
Настройка программы Эл. почта .....	34
Программы для работы в сети .....	34
<b>AcerCloud</b>	
Что такое AcerCloud? .....	39
Создание идентификатора AcerCloud ID .....	39
AcerCloud Docs .....	43
clear.fi .....	45
<b>Воспроизведение музыки и видео</b>	
Воспроизведение мультимедийных файлов .....	48
<b>Управление людьми и контактами</b>	
<b>Фото- и видеосъемка</b>	
Значки и индикаторы камеры .....	56
Фотосъемка .....	58
Значки и индикаторы видеокамеры .....	58
Видеосъемка .....	60
<b>Печать с планшетного ПК</b>	
Acer Print .....	61
<b>Дополнительные настройки</b>	
Беспр. устройства и сети .....	66
Устройство .....	67
Личные .....	70
Система .....	71
Обновление операционной системы планшетного ПК .....	71
Сброс установок планшетного ПК .....	72
<b>Часто задаваемые вопросы и устранение неисправностей</b>	
Другие источники справочной информации .....	75
<b>Технические характеристики</b>	
<b>Лицензионное соглашение Acer с конечным пользователем</b>	
Официальные уведомления о товарных знаках .....	81

# Знакомство с вашим планшетным ПК

---

## Отличительные особенности и функции

Ваш новый планшетный ПК обеспечивает передовые и вместе с тем легкие в использовании функции для работы с мультимедийными файлами и широкие возможности для развлечений. Вы можете:

- Подключаться к Интернету по сети Wi-Fi или, если в вашем планшетном ПК есть функции 3G, по сети HSDPA+.
- Получать и отправлять эл. почту, находясь в дороге.
- Поддерживать связь с друзьями, используя программу Люди и программы общения в социальных сетях.

## Регистрация устройства

При первом использовании устройства советуем сразу его зарегистрировать. Тогда вы сможете воспользоваться различными преимуществами, такими как:

- Более быстрая помощь от наших квалифицированных специалистов.
- Членство в сообществе Acer: получение уведомлений о специальных предложениях и участие в опросах клиентов.
- Получение новостных рассылок от компании Acer.

Спешите зарегистрироваться, так как вас ждет много других льготных предложений!

## Порядок регистрации

Чтобы зарегистрировать свое устройство Acer, зайдите на веб-сайт **www.acer.com**. Нажмите **Регистрация** и выполните несложные указания.

Зарегистрироваться можно также прямо с планшетного ПК, нажав значок **Регистрация**.

После того, как мы регистрируем ваше устройство, вы получите подтверждение по эл. почте с важной информацией, которую нужно будет сохранить для использования в будущем.

# Настройка

---

## Распаковка планшетного ПК

Новый планшетный ПК поставляется в защитной коробке. Аккуратно вскройте коробку и извлеките содержимое. Если отсутствует или поврежден хотя бы один из перечисленных ниже компонентов, то немедленно обратитесь к продавцу:

- Acer ICONIA TAB A700/A701
- Плакат по настройке
- Переходник Micro USB/USB
- Адаптер перем. тока
- Гарантийный формуляр

## Знакомство с вашим планшетным ПК

### Вид спереди вид

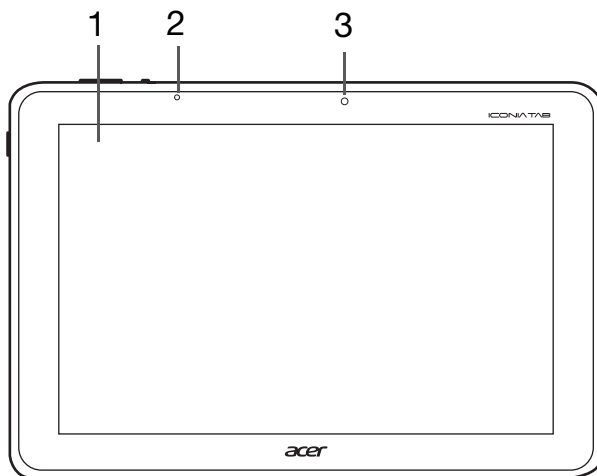

Поз.	Элемент	Описание
1	Сенсорный экран	10,1-дюймовый емкостной сенсорный экран с разрешением 1920 x 1200 пикселей.
2	Светочувствительный датчик	Определяет условия освещения и автоматически регулирует яркость экрана.
3	Передняя камера	1-мегапиксельная камера для видеосвязи и съемки автопортретов.

## Виды слева и справа виды

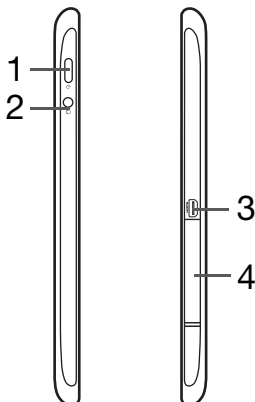

Поз.	Элемент	Описание
1	Кнопка питания	Нажмите на несколько секунд, чтобы включить планшетный ПК; нажмите кратковременно, чтобы включить/выключить экран или перевести планшетный ПК в режим сна; нажмите и удерживайте, чтобы выключить планшетный ПК.
2	3,5-мм гнездо наушников	Служит для подключения стереонаушников.
3	Разъем Micro HDMI (Тип D)	Служит для подключения кабеля HDMI с разъемом Типа D.
4	Крышка гнезда карты	Вставьте карту microSD в гнездо под этой крышкой. См. "Установка карты microSD (покупается дополнительно)" на стр. 25. <i>Вставив в гнездо SIM-карту (только для моделей с Wi-Fi+3G) с оплаченной услугой передачи данных, вы сможете выходить в Интернет. На обратной стороне крышки гнезда нанесен серийный номер планшетного ПК, который нужно указать для обслуживания.</i>

## Сверху и снизу виды

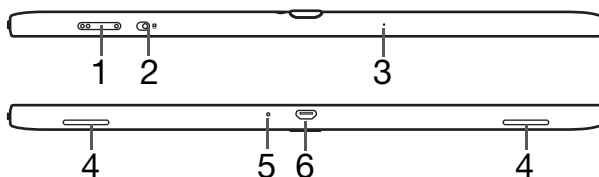

Поз.	Элемент	Описание
1	Клавиша регулировки громкости	Увеличение и уменьшение громкости планшетного ПК.
2	Выключатель блокировки поворота экрана	Нажимайте этот выключатель для блокировки поворота экрана или для автоматического поворота экрана в соответствии с ориентацией планшетного ПК.
3	Микрофон	Служит для передачи вашей речи во время сеансов видеосвязи и Интернет-вызовов.
4	Динамики	Вывод стереозвуча.
5	Кнопка "Сброс"	Вставьте небольшой тонкий предмет (например, канцелярскую скрепку), чтобы выполнить сброс планшетного ПК выключением и повторным включением питания.
6	Многофункциональный разъем	Этот многофункциональный разъем можно использовать для зарядки и как универсальный [главный и подчиненный] разъем USB для передачи данных. См. "Подключение устройств к планшетному ПК" на стр. 25.



## Вид сзади вид

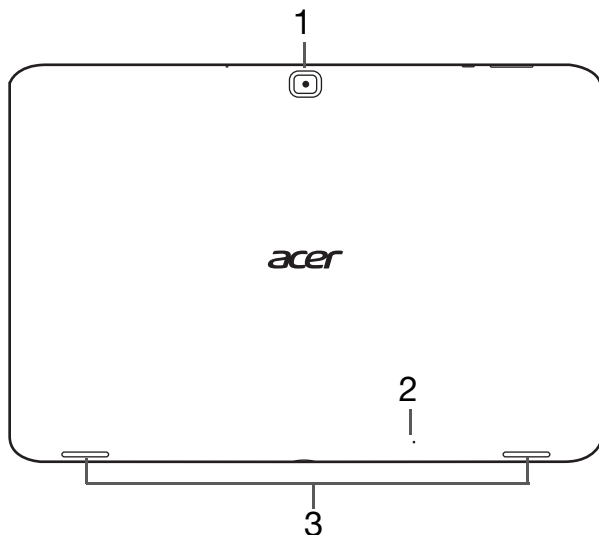

Поз.	Элемент	Описание
1	Задняя камера	5-мегапиксельная камера для фотосъемки с высоким разрешением.
2	Микрофон	Служит для передачи вашей речи во время сеансов видеосвязи и Интернет-вызовов.
3	Динамики	Вывод стереозвуча.

## Индикаторы

Цвет индикатора	Состояние	Описание
Выкл.		Планшетный ПК выключен.
Белый	Светится непрерывно	Планшетный ПК загружается, выходит из режима сна или полностью заряжен.
Оранжевый	Светится непрерывно	Планшетный ПК заряжается.
Оранжевый	Мигает	Ошибка при зарядке.

# Работа с планшетным ПК

---

## Использование гнезда SIM-карты (только для моделей с Wi-Fi+3G)

В некоторых моделях планшетного ПК есть гнездо SIM-карты для доступа к Интернету. Для использования всех возможностей работы с Интернетом, реализованных в вашем планшетном ПК, нужно *перед* включением планшетного ПК вставить в него SIM-карту с оплаченной услугой передачи данных.

См. "Установка SIM-карты (только для моделей с Wi-Fi+3G)" на стр. 28.

## Зарядка аккумулятора планшетного ПК

Перед первым использованием планшетного ПК его нужно заряжать в течение 4 часов. После этого можно заряжать аккумулятор по мере необходимости.

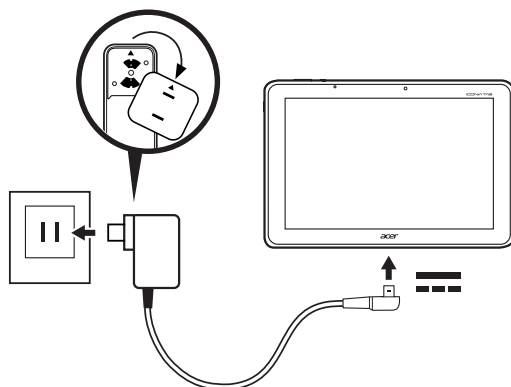

**Примечание:** Зарядное устройство показано только для примера. Реальная конфигурация может отличаться от показанной.

## Сборка сетевого адаптера

Приложите площадку с вилкой к корпусу сетевого адаптера.



**Примечание:** Эти части можно совместить только одним способом.

Соединив обе части, поверните площадку с вилкой по часовой стрелке, чтобы она со щелчком встала на место.

## Подключение питания

Подключите штекер шнура питания к планшетному ПК, а адаптер переменного тока - к сетевой розетке.



**Внимание!** Для зарядки аккумулятора своего устройства используйте только прилагаемый сетевой адаптер.



**Примечание:** Зарядка вашего планшетного ПК через разъем USB невозможна. Во время зарядки или при длительном использовании поверхность планшетного ПК нагревается. Это нормальное явление.

## Первое включение

Чтобы включить планшетный ПК, нажмите и удерживайте кнопку питания, пока планшетный ПК не завибрирует. Подождите, пока планшетный ПК загрузится. Затем, ответив на несколько вопросов, вы сможете начать работу с планшетным ПК.

Чтобы начать, нажмите ваш вариант языка и страну и затем нажмите **Пуск**. Выполните остальные указания, отображаемые на экране.

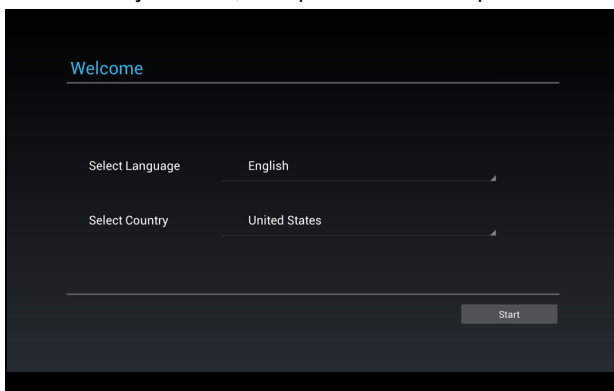

**Примечание:** Если экран планшетного ПК погас, это значит, что он перешел в режим сна. Чтобы вывести его из режима сна, кратковременно нажмите кнопку питания. Дополнительные сведения см. в разделе "Вывод планшетного ПК из режима сна" на стр. 22.

## Создание и использование учетной записи Google

При наличии доступа к Интернету планшетный ПК позволяет синхронизировать информацию с учетной записью Google.

Во время настройки можно создать или указать учетную запись, которая будет использоваться для синхронизации списка контактов, эл. почты, календаря и

других данных. Если у вас еще нет доступа к Интернету или вы не хотите использовать эту функцию, то нажмите **Пропустить**.



**Важно!** Вход в учетную запись Google нужен для использования служб Gmail, Google Talk, Календарь Google и других программ Google; для загрузки программ с веб-сайта Google Play; для резервного копирования ваших настроек на серверах Google и для использования других полезных сервисов Google в вашем планшетном ПК.

Если хотите восстановить имеющиеся настройки с другого устройства, работающего на платформе Android 2.0 (или более новой версии), то во время установки вам нужно войти в свою учетную запись Google. Не нужно ждать завершения установки, иначе восстановить настройки будут нельзя.



**Примечание:** Если у вас есть разные учетные записи Google, например, отдельные учетные записи для личных и деловых контактов, то открывать и синхронизировать их можно в разделе Настройки учетных записей. См. "Разные учетные записи Google" на стр. 71.

## Использование сенсорного экрана

Для выбора элементов и ввода информации в планшетном ПК используется сенсорный экран. Нажимайте экран пальцем.

**Нажатие:** Для открытия элементов и выбора параметров нажмите экран один раз.

**Перетаскивание:** Для выделения текста и изображений проводите палец по экрану, не отпуская.

**Нажатие и удержание:** Нажмите и удерживайте элемент, чтобы просмотреть список доступных для него действий. В открывшемся контекстном меню выберите подходящее действие.

**Прокрутка:** Для прокрутки вверх или вниз по экрану проводите пальцем по экрану в нужном направлении.

## Начальный экран

При запуске планшетного ПК или его выводе из режима энергосбережения открывается Начальный экран. На этом экране расположены простые органы управления, виджеты или ярлыки для быстрого доступа к информации. Они отображают различную информацию (например, время и погоду), предлагают дополнительные органы управления и обеспечивают прямой доступ к приложениям. Некоторые виджеты изначально установлены в планшетном ПК,

а другие можно загрузить с веб-сайта Google Play. Начальный экран изначально содержит некоторые полезные органы управления и сведения.

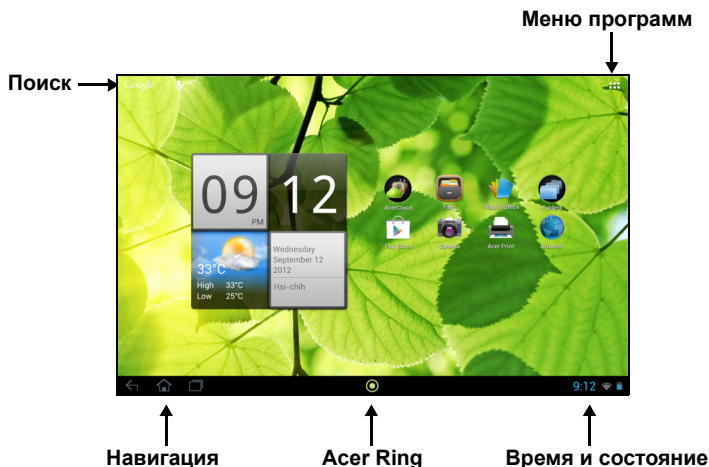

## Поиск

Чтобы найти программы, файлы или информацию в Интернете, нажмите значок **Google** в верхнем левом углу.



Введите искомый текст. Для поиска в Интернете нажмите стрелку или клавишу Enter либо нажмите в списке один из предлагаемых вариантов, приложений или файлов.



**Примечание:** Для поиска или просмотра веб-сайтов в Интернете нужно подключиться к сотовой сети передачи данных (если она доступна) или беспроводной сети. См. "Работа в сети" на стр. 32.

## Голосовой поиск

Если доступна функция голосового поиска, то нажмите значок микрофона и произнесите текст поискового запроса. См. "Голосовой поиск" на стр. 33.



## Навигация

Для навигации по меню и параметрам нажимайте три (или более) значка в нижнем левом углу.



Назад Дом Последние

## Назад

Нажмите этот значок для перехода на предыдущую страницу или на один уровень вверх в меню. В некоторых случаях вместо этого значка может отображаться значок *скрыть* (например, если показана клавиатура или список недавно открывавшихся программ).



Скрыть

## Дом

Нажмите этот значок, чтобы сразу перейти на Начальный экран.

## Последние

Нажмите этот значок, чтобы просмотреть список недавно открывавшихся приложений. Чтобы открыть приложение, нажмите его значок, или нажмите в любом месте экрана, чтобы вернуться на Начальный экран.

## Acer Ring

Нажмите этот значок, чтобы открыть интерфейс Acer Ring. Он позволяет быстро и легко открывать выбранные программы и закладки. См. "Acer Ring - быстрый запуск" на стр. 12.



## Расширенный Начальный экран

Начальный экран выходит за левую и правую границы первоначального Начального экрана и предоставляет дополнительное место для добавления виджетов или упорядочивания ярлыков. Для просмотра расширенного Начального экрана проводите пальцем влево или вправо.

Всего есть пять страниц: еще две слева и две справа. Порядок изменения или добавления виджетов на любом из экранов см. в разделе "**Настройка Начального экрана**" на стр. 17.



## Acer Ring - быстрый запуск

Интерфейс Acer Ring позволяет быстро и легко открывать выбранные программы и закладки. В этом удобном интерфейсе есть несколько полезных инструментов. Нажмите значок Ring внизу экрана, чтобы открыть интерфейс Acer Ring.



Левая сторона кольца Acer Ring регулирует громкость, а на его правой стороне показаны закладки Обозревателя.

4 ярлыка вокруг центра кольца служат для запуска избранных программ.



**Примечание:** Чтобы изменить эти ярлыки, нажмите **ПРОГРАММЫ > Настройки > Ring**.

## Снимок экрана

Нажмите ярлык **Снимок экрана**, чтобы сохранить изображение текущего экрана. Нажмите эскиз, чтобы сразу просмотреть это изображение, или откройте программу **Галерея**, чтобы просмотреть альбом **Снимки экрана**.

## Поиск

Нажмите центр кольца, чтобы запустить функцию Поиск для поиска в планшетном ПК или в Интернете.

## Меню программ

В меню программ показаны программы и виджеты, доступные в вашем планшетном ПК.

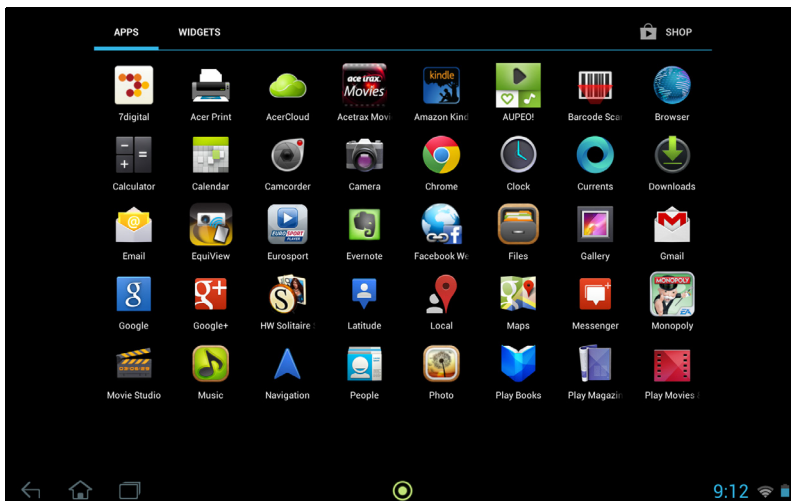

Программы отображаются в алфавитном порядке. При наличии других программ будет показан контур второй страницы сбоку экрана. Для переключения между страницами перетащите этот контур на середину экрана.

Либо проведите влево, чтобы увидеть другие программы. Дойдя до последней страницы программ, проведите влево, чтобы увидеть виджеты, доступные в вашем планшетном ПК. См. "Настройка Начального экрана" на стр. 17.

Чтобы открыть сайт Google Play, нажмите значок **Магазин**.



**Примечание:** Все иллюстрации приведены только для справки. Программы, установленные в вашем планшетном ПК, могут отличаться от показанных на иллюстрациях.

## Добавление программ на Начальный экран

Нажмите и удерживайте значок, чтобы добавить ярлык на один из Начальных экранов. После выбора этого значка откроется Начальный экран. Выбранный значок можно перетащить на любой расширенный Начальный экран.

## Область состояния и уведомлений

В нижнем правом углу экрана отображаются значки состояния и уведомлений.

В этой области отображаются разные значки, уведомляющие о состоянии планшетного ПК. Значки справа от часов отображают состояние подключений и уровень заряда аккумулятора. Слева от часов отображаются значки уведомлений о событиях.



Время    Беспр. сеть прием    Аккумулятор заряд состояние

Нажмите область уведомлений, чтобы просмотреть другие сведения о состоянии. Нажатием кнопок управления можно включать (синий) или выключать (белый) функции. У некоторых сводок о событиях под основной областью состояния есть элементы управления, например, органы управления медиафайлами, если воспроизводится музыка.

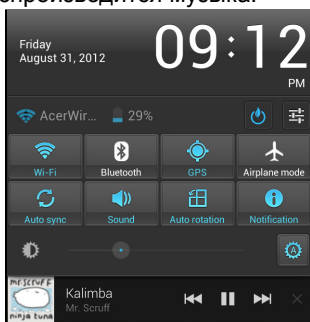

Значок	Описание	Значок	Описание
	Открытие параметров управления питанием		Открытие меню "Настройки"
	Нажимайте для попеременного включения и выключения модуля беспроводной связи		Нажимайте для попеременного включения и выключения модуля Bluetooth



Значок	Описание	Значок	Описание
	Нажимайте для попеременного включения и выключения модуля GPS. <i>Включите этот модуль, чтобы приложения могли использовать GPS для точного определения вашего местоположения</i>		Нажимайте для попеременного включения и выключения режима "в самолете"
	Нажимайте для попеременного включения и выключения автоматической синхронизации с вашей учетной записью Google		Нажимайте для попеременного включения и выключения звука
	Нажимайте для попеременного включения и выключения автоматического поворота экрана (аналогично выключателю блокировки поворота экрана, расположенному в верхней части планшетного ПК)		Нажимайте для попеременного включения и выключения показа уведомлений
	Нажимайте для изменения настроек яркости экрана. Возможные варианты: тусклый, половинная яркость, яркий и автоматически		

## Значки состояния и уведомлений

### Значки подключений

Значок	Описание	Значок	Описание
	Подключен к беспроводной сети (волны означают мощность сигнала)		Модуль Bluetooth включен
	Режим полета (модули беспроводной связи отключены)		Подключен к устройству Bluetooth

### Значки состояния аккумулятора



















Значок	Описание	Значок	Описание
	Очень низкий уровень заряда аккумулятора		Аккумулятор полностью заряжен
	Низкий уровень заряда аккумулятора		Идет зарядка аккумулятора

Значок	Описание	Значок	Описание
--------	----------	--------	----------

	Аккумулятор частично разряжен
--	-------------------------------



### Значки уведомлений

Значок	Описание	Значок	Описание
--------	----------	--------	----------

	Сигнал установлен		Динамик отключен
	Новое сообщение Gmail		Микрофон планшетного ПК отключен
	Новое сообщение Google Talk		GPS включен
	Предстоящее событие		Получение данных о местоположении от GPS
	Воспроизводится песня		Синхронизация данных
	Заполнена карта SD или USB-накопитель		Синхронизация включена
	Планшетный ПК подключен к ПК через разъем USB		Проблема при входе или синхронизации
	Есть обновление для программы		Выполняется выгрузка данных
	Есть обновление для системы		Выполняется загрузка данных
	Состояние виртуальной частной сети (VPN)		

### Значки состояния сотовой сети передачи данных (только для моделей с Wi-Fi+3G)

Значок	Описание	Значок	Описание
--------	----------	--------	----------

	Уровень сигнала сотовой сети		SIM-карта не установлена или имеет недопустимый тип
	Подключен к сети GPRS		Новое/непрочитанное сообщение SMS/MMS
	Подключен к сети EDGE		Проблема при отправке SMS/MMS
	Подключен к сети 3G		Превышен установленный оператором предельный объем данных
	Подключен к сети HSPA		Включена функция использования в качестве USB-модема

Значок	Описание	Значок	Описание
	Подключен к сети HSDPA		Включена функция использования в качестве Bluetooth-модема
	Роуминг		Включена функция использования в качестве беспроводного модема
	Нет сигнала		Активированы разные подключения для использования в качестве модема или мобильной точки доступа

## Настройка Начального экрана

Начальный экран можно настроить в соответствии с вашими индивидуальными предпочтениями, добавив или удалив ярлыки программ или виджеты либо изменив фоновое изображение.

## Добавление и удаление ярлыков и виджетов

Чтобы добавить ярлыки или виджеты, нажмите значок **ПРОГРАММЫ** в верхнем правом углу Начального экрана.

Меню **ПРОГРАММЫ** содержит список ярлыков программ, которые можно перетащить на Начальный экран.

Нажмите **ВИДЖЕТЫ**, чтобы увидеть минипрограммы и ссылки (например, пользовательские ярлыки, контакты или закладки), которые можно добавить на Начальный экран. Виджеты – это небольшие программы, отображающие непрерывно обновляемую информацию, или ярлыки для быстрого запуска программ или специальных функций.

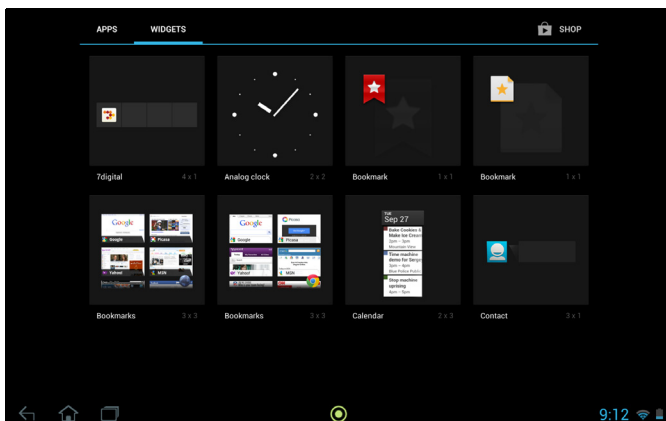

Чтобы переместить программу или виджет на Начальный экран, нажмите и удерживайте элемент, пока он не будет выбран. Откроется Начальный экран. Перетащите этот элемент на любое свободное место на экране. Чтобы

просмотреть сведения о приложении или виджете, протащите его на значок вверху экрана.



Чтобы переместить элемент на другой Начальный экран, перетащите его на край экрана, и Начальный экран переключится на экран в этом направлении. Поместив элемент на нужное место, отпустите его.

## Изменение размера виджета

Большинство виджетов можно сделать крупнее, чтобы увеличить место для отображения важной информации. Поместив виджет на Начальный экран, нажмите и удерживайте виджет, пока он не будет выбран. С каждой стороны появятся ромбики; перетаскивая их, настройте нужный размер виджета. Для завершения нажмите **Назад**.



.....  
**Примечание:** Не все виджеты допускают изменение размера.  
.....

## Удаление элемента с Начального экрана

Чтобы удалить элемент с Начального экрана, нажмите и удерживайте этот элемент, пока вверху экрана не появится панель **Удалить**. Перетащите элемент на панель **Удалить**.



## Изменение фонового изображения Начального экрана

Нажмите и удерживайте любое свободное место на Начальном экране. Можно выбрать изображения из набора заранее сформатированных фоновых рисунков, изображения из Галереи, выбранные Обои либо Анимированные или интерактивные фоновые рисунки.

# Экранная клавиатура

При нажатии текстового окна для ввода текста появляется экранная клавиатура. Для ввода текста нажимайте клавиши.

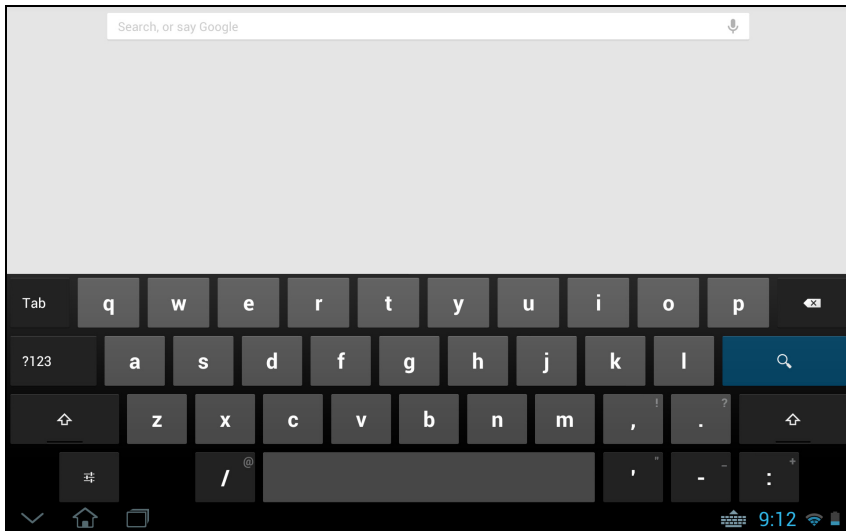

Нажмите кнопку **?123**, чтобы показать цифры и специальные символы, а затем нажмите клавишу **~\{**, чтобы показать дополнительные символы. Нажмите и удерживайте клавишу, чтобы выбрать альтернативные символы (если есть для этой клавиши), например, буквы с диакритическими знаками, или соответствующие символы.

Раскладка клавиатуры немного изменится в зависимости от программы и информации, которую нужно ввести.

## Изменение настроек клавиатуры Android

Чтобы изменить язык клавиатуры или другие параметры, нажмите клавишу **Параметры ввода**, затем выберите **Языки ввода** или **Настройки клавиатуры Android**. В число этих настроек входят Автоисправление ошибок и звуки и вибрация клавиатуры.



## Предиктивный ввод текста и автоисправление ошибок

Клавиатура Android позволяет вводить текст в предиктивном режиме. При вводе букв слова будет отображаться список подходящих слов, соответствующих нажатым буквам. Этот список будет сужаться по мере нажатия букв. Если будет показано нужное слово, то нажмите его, чтобы вставить в текст.

Чтобы для клавиатуры Android включить или выключить режим предиктивного ввода текста, нажмите клавишу **Параметры ввода** и затем **Настройки клавиатуры Android**. Нажмите **Автоисправление** или **Показывать предлагаемые исправления** и выберите один из вариантов.

## Смена клавиатуры

Чтобы сменить тип клавиатуры, нажмите значок **Состояние клавиатуры**; откроется меню со списком способов ввода текста, доступных в планшетном ПК. Выберите подходящий способ ввода.



Обычно доступно 3 способа: **Клавиатура Android**, **Голосовой ввод Google** и **Ввод текста XT9**. Выберите **Настроить способы ввода**, чтобы в этот список добавить (или удалить) варианты раскладки клавиатуры или языки.

## Ввод текста XT9

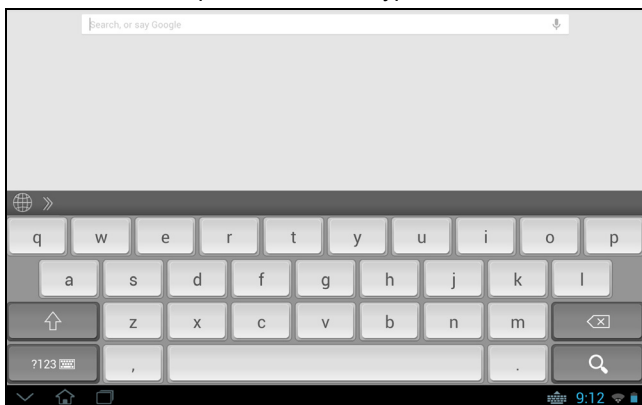

Клавиатура XT9 - это альтернатива клавиатуре Android.



Нажмите кнопку **?123**, чтобы показать цифры и специальные символы, а затем нажмите клавишу **ALT**, чтобы показать дополнительные символы. Нажмите и удерживайте клавишу, чтобы выбрать альтернативные символы (если есть для этой клавиши), например, буквы с диакритическими знаками, или соответствующие символы.

Состав дополнительных клавиш изменяется в зависимости от типа вводимого текста, например, может появляться клавиша для добавления значка настроения ("смайлика") в SMS. Нажмите и удерживайте эти клавиши, чтобы показать дополнительные доступные варианты.

Если выбрать разные языки ввода, то нажатием значка **Земля**  можно будет быстро переключать языки ввода на клавиатуре.

Чтобы изменить функции клавиатуры XT9, нажмите значок **Стрелка**  и затем нажмите значок **Гаечный ключ** . Другой способ: откройте **ПРОГРАММЫ** >

## Помощь при вводе текста

У стандартной клавиатуры в режиме XT9 есть разные функции, помогающие правильно вводить текст. Чтобы использовать эти функции, нажмите значок **Состояние клавиатуры**; откроется меню со списком способов ввода текста, доступных в планшетном ПК. Нажмите значок настроек рядом с пунктом **Ввод текста XT9**.

Функция	Описание
Языки и настройки	Настройки предлагаемых слов и клавишного ввода (автоисправление).
Предпочтения	Настройка звука и вибрации при нажатии клавиш, автоматическая проверка пунктуации или голосового ввода.

## Редактирование текста

В некоторых программах можно выделять и редактировать текст, например, при вводе в текстовое поле. Выделенный текст можно вырезать или копировать для последующей вставки в той же самой или другой программе.



**Примечание:** Некоторые программы не поддерживают выделение текста или поддерживают только в определенных областях. Другие программы могут предлагать специальные команды для выделения текста.

## Выделение текста

Чтобы выделить текст для вырезки, копирования, удаления или замены:

1. Нажмите текст, который хотите выделить. Если текст можно выделить, то курсор вставляется под этим текстом.



**Примечание:** Курсор указывает место ввода или вставки текста.

2. Нажмите и удерживайте текст или слово, которое хотите выделить. Выделенный текст будет подсвечен, при этом с каждого края выделения будет показана скобка.

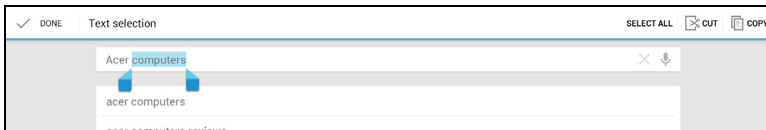

3. Перетащите любую из этих скобок, чтобы расширить или сузить выделенный текст, или нажмите **Выделить все**.
4. Чтобы вырезать или скопировать текст, нажмите кнопку **ВЫРЕЗАТЬ** или **КОПИРОВАТЬ**.

## Вставка текста

Чтобы ввести новый текст или добавить текст, который вы скопировали:

1. Нажмите текст, который хотите выделить. Если текст можно выделить, то курсор вставляется под этим текстом.

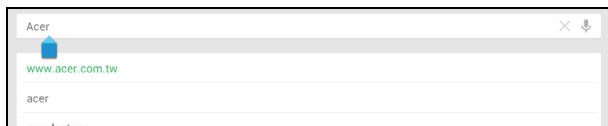

**Примечание:** Курсор указывает место ввода или вставки текста.

2. Если курсор не на месте, то перетащите его на нужное место. Если вы уже скопировали текст (см. ниже), то нажмите место, куда хотите вставить этот текст. Под курсором кратковременно появится кнопка **ВСТАВИТЬ**. Нажмите эту кнопку, чтобы вставить текст.

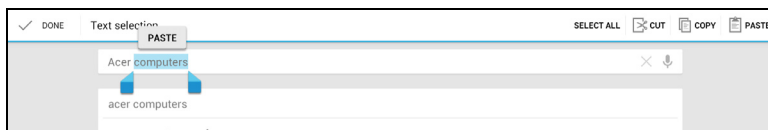

Чтобы заменить слово, дважды нажмите его. Над этим словом появится кнопка **ВСТАВИТЬ**. Нажмите эту кнопку, чтобы заменить текст.



3. Изменить текст: ввод, вставка или удаление текста.
4. На клавиатуре нажмите .

## Блокировка планшетного ПК

Если не собираетесь использовать планшетный ПК некоторое время, то временно нажмите кнопку питания, чтобы заблокировать доступ. Это сэкономит заряд аккумулятора и гарантирует, что планшетный ПК не сработает от случайного нажатия кнопок. Планшетный ПК заблокируется автоматически по прошествии определенного времени бездействия. Чтобы изменить длительность задержки, нажмите **ПРОГРАММЫ > Настройки > Экран > Сон**.

## Вывод планшетного ПК из режима сна

Если экран выключен и планшетный ПК не реагирует на нажатия кнопок на экране, то это значит, что планшетный ПК заблокирован и находится в режиме сна.



Чтобы вывести планшетный ПК из режима сна, нажмите кнопку питания. В планшетном ПК откроется экран Блокировка. Чтобы разблокировать экран, нажмите значок замка и передвиньте его на правую сторону круга.

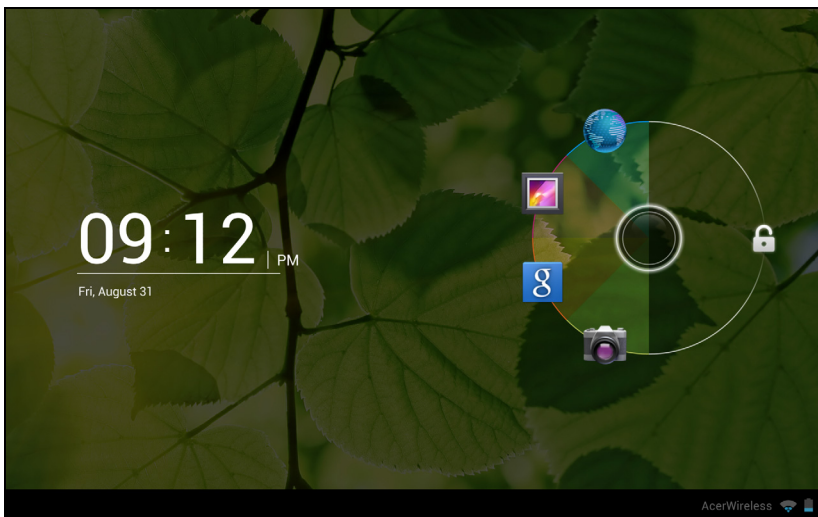

## Программы экрана блокировки

Чтобы запустить недавно использованные программы, нажмите значок замка и перетащите его на один из 4 значков программ экрана блокировки в левой части круга. В результате планшетный ПК немедленно разблокируется и запустит эту программу.



**Примечание:** Чтобы изменить эти программы, нажмите **ПРОГРАММЫ > Настройки > Программы экрана блокировки**.

## Способы защиты

Для дополнительной защиты можно установить пароль или число, которые нужно будет вводить для доступа к планшетному ПК, либо графический ключ разблокировки (набор точек, которые нужно нажать в определенной последовательности). Откройте Начальный экран и нажмите **ПРОГРАММЫ > Настройки > Безопасность > Экран блокировки**.



**Примечание:** Если забудете графический ключ разблокировки, то см. раздел **"Графический ключ разблокировки"** на стр. 74.

## Завершение работы планшетного ПК

Если не собираетесь пользоваться планшетным ПК долгое время, то выключайте его, чтобы сэкономить заряд аккумулятора. Чтобы выключить планшетный ПК (даже если он заблокирован), нажмите и 1 секунду

удерживайте нажатой кнопку питания. Вам будет предложено подтвердить завершение работы. Чтобы принудительно завершить работу, нажмите и 4 секунды удерживайте нажатой кнопку питания.

## Изменение схемы управления питанием

В вашем планшетном ПК есть три режима питания: *Высокая производительность*, *Сбалансированный (рекомендуемый режим)* и *Энергосбережение*. В режиме Высокая производительность повышается производительность работы, но потребляется больше энергии. В режиме Сбалансированный (рекомендуемый режим) автоматически устанавливается баланс между производительностью и энергопотреблением. В режиме Энергосбережение продлевается время работы от внешнего аккумулятора.

Чтобы изменить настройки управления питанием, нажмите значок **ПРОГРАММЫ** в верхнем правом углу Начального экрана. Нажмите **Настройки**, затем под заголовком *Устройство* нажмите **Электропитание**. Нажмите **Схема управления питанием** и выберите нужную схему управления питанием.

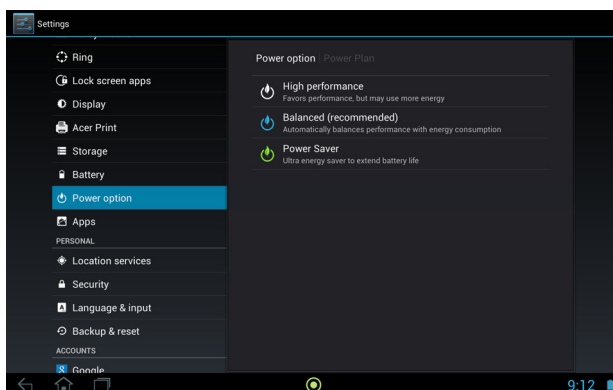

# Подключение устройств к планшетному ПК

## Подключение к источнику питания перемен. тока

См. "Зарядка аккумулятора планшетного ПК" на стр. 8.

## Установка карты microSD (покупается дополнительно)

Чтобы увеличить объем памяти в устройстве, можно установить карту microSD.



**Примечание:** Ваш планшетный ПК поддерживает только карты microSD, использующие файловую систему FAT или FAT32.

1. Откройте крышку гнезда карты памяти.
2. Вставьте карту microSD, как показано. Карту microSD нужно полностью вставить в ее гнездо.
3. Установите на место крышку гнезда карты памяти.

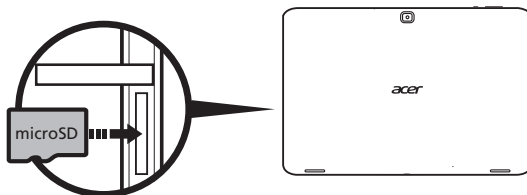

Чтобы проверить емкость карты памяти, откройте раздел **КАРТА SD**, нажав **ПРОГРАММЫ > Настройки > Память**.

## Подключение USB-устройств к планшетному ПК

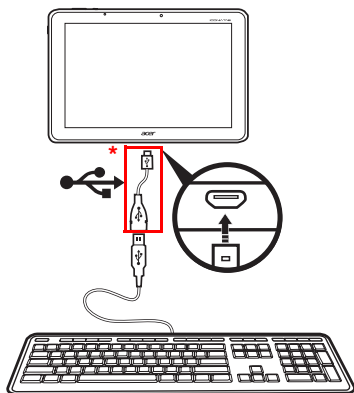

Через разъем USB можно подключать разные USB-устройства, такие как клавиатура, мышь, игровая приставка, цифровая камера или накопитель (в том числе смартфон Android, используемый в качестве внешнего накопителя). Так как большинство USB-клавиатур, мышей и игровых приставок предназначено для настольных компьютеров и соответствующих операционных систем, некоторые клавиши могут не работать.



.....  
\* **Примечание:** Для использования таких USB-устройств нужен переходник.  
Внешний вид переходника зависит от конфигурации.  
.....

## Открытие файлов в USB-накопителе



.....  
**Примечание:** Ваш планшетный ПК поддерживает USB-накопители,  
использующие файловые системы FAT, FAT32 или NTFS.  
.....

Хранящиеся в USB-накопителе медиафайлы (фотографии, музыку и видео)  
можно открывать с помощью установленных в планшетном ПК программ  
работы с мультимедиа.



.....  
**Внимание!** Перед извлечением USB-накопителя убедитесь, что ваше  
устройство не использует хранящиеся на нем данные.  
.....



.....  
**Примечание:** Проверьте наличие обновлений ПО планшетного ПК, которые  
могут дополнительно обеспечить поддержку других USB-устройств. См.  
"Обновление операционной системы планшетного ПК" на стр. 71.  
.....

## Перенос файлов между планшетным ПК и компьютером

Доступ к вашему планшетному ПК и любым подключенным накопителям  
возможен с компьютера через USB-подключение.

### Подключение к ПК в режиме USB-накопителя

Перед подключением планшетного ПК к компьютеру загрузите и установите в  
компьютере самый новый драйвер USB. Чтобы загрузить новейшие драйверы,  
зайдите на веб-сайт [www.acer.com](http://www.acer.com): Выберите **Поддержка, Загрузка, ICONIA  
TAB**. Выберите модель вашего планшетного ПК, затем откройте вкладку  
**Драйвер**, выберите **USB** и подтвердите загрузку.

После этого вы сможете переносить личные данные с ПК или на ПК, используя установленную в ПК программу Проводник.

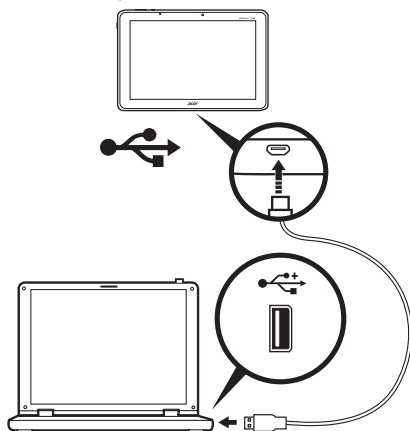

Если используете кабель micro USB/USB, то его конец с разъемом micro подключите к планшетному ПК, а другой - к компьютеру.

Через несколько секунд внутренняя память планшетного ПК отобразится как внешний диск **Переносное устройство** в программе Проводник в компьютере. Нажмите значок **Acer ICONIA TAB**, чтобы показать внутреннюю память своего планшетного ПК и все подключенные к нему дополнительные накопители (карта SD или USB-устройства).

## Подключение Bluetooth-устройств

Поддерживаются только стереогарнитуры A2DP (только воспроизведение, без микрофона). Проверьте наличие обновлений ПО планшетного ПК, которые могут дополнительно обеспечить поддержку других устройств Bluetooth.

Чтобы настроить параметры Bluetooth, нажмите **ПРОГРАММЫ > Настройки**, затем в разделе **БЕСПР. УСТРОЙСТВА И СЕТИ** нажмите **Bluetooth**.

Включите Bluetooth и нажмите **Поиск устройств**, чтобы найти соседние устройства.



.....  
**Примечание:** Проверьте наличие обновлений ПО планшетного ПК, которые могут дополнительно обеспечить поддержку других устройств Bluetooth.  
См. "Обновление операционной системы планшетного ПК" на стр. 71.  
.....

## Принадлежности

Полный перечень принадлежностей см. на веб-сайте **store.acer.com**.

# Использование сотовой сети передачи данных (только для моделей с Wi-Fi+3G)

---

Сотовая сеть передачи данных 3G доступна только в моделях, оборудованных гнездом для SIM-карты, или через отдельный 3G-модем (не входит в комплект поставки – его можно купить у поставщика услуг мобильного Интернета, проверив на совместимость).



**Важно!** Обязательно проверьте информацию, сообщенную поставщиком услуг мобильного Интернета. Будут доступны не все параметры и настройки, описанные в этом разделе, и могут быть предоставлены другие программы.

## Установка SIM-карты (только для моделей с Wi-Fi+3G)

В некоторых моделях планшетного ПК есть гнездо SIM-карты для доступа к Интернету. Для использования всех возможностей работы с Интернетом, реализованных в вашем планшетном ПК, нужно *перед* включением планшетного ПК вставить в него SIM-карту с оплаченной услугой передачи данных.

1. Выключите планшетный ПК, нажав и удерживая кнопку питания.
2. Вставьте SIM-карту, как показано.

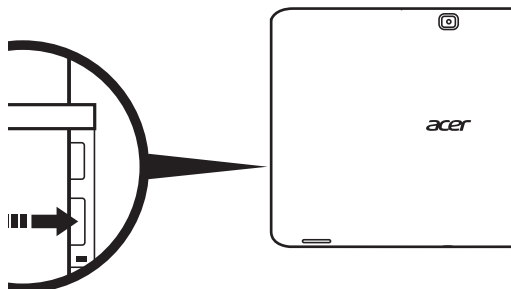

3. Установите на место крышку гнезда карты памяти.



**Примечание:** SIM-карту нужно полностью вставить в ее гнездо.



**Внимание!** Выключайте планшетный ПК перед установкой или извлечением SIM-карты. Иначе при включенном питании можно повредить карту или планшетный ПК.

## Активация новой SIM-карты и PIN-кода (только в моделях с 3G)

При первом использовании SIM-карты может потребоваться ее активация. Уточните порядок активации у своего оператора связи.

При первой установке SIM-карты может потребоваться ввод PIN-кода.



**Важно:** В зависимости от ваших настроек ввод PIN-кода может требоваться каждый раз при включении функции передачи данных по сотовой сети.

## Блокировка SIM-карты

Ваш планшетный ПК может поставляться с блокировкой SIM-карты, т.е. вы сможете использовать только SIM-карту, предоставленную вам оператором связи.

Чтобы снять блокировку SIM-карты, обратитесь к вашему оператору связи.



**Примечание:** Порядок включения и выключения сети 3G см. в разделах "Перевод планшетного ПК в режим полета" на стр. 67 и "Активация или деактивация подключений" на стр. 66.

## Настройка параметров подключения

Для управления настройками подключений нажмите **ПРОГРАММЫ > Настройки**, затем в разделе **БЕСПР. УСТРОЙСТВА И СЕТИ** выберите параметр, который хотите изменить.

Если в вашем планшетном ПК помимо функций Wi-Fi и Bluetooth есть функции 3G, то доступны дополнительные параметры:

Элемент	Описание
Использование в качестве модема и мобильная точка доступа*	Установив в планшетном ПК подключение к мобильной сети для передачи данных, его можно превратить в мобильную точку доступа Wi-Fi или использовать как модем, подключив по USB к компьютеру.
Мобильные сети	Настройка параметров подключения к сетям мобильной связи.
Общий Интернет*	Общее с подключенным компьютером использование подключения к мобильной сети.

\* Если доступно в вашей сети.

## Настройки мобильного Интернета

Чтобы настроить параметры сети, нажмите **ПРОГРАММЫ > Настройки**, затем в разделе **БЕСПР. УСТРОЙСТВА И СЕТИ** нажмите **Мобильные сети**. Можно включать или выключать соединение для передачи данных в роуминге, разрешать подключение только к сетям 2G, выбирать сетевого оператора и точки доступа.

## Выбор сети

Когда вы вставите новую SIM-карту в планшетный ПК, он автоматически определит параметры вашего оператора/сети. Но можно также вручную выбрать сеть. Это часто бывает полезно при роуминге.



.....  
**Совет:** Ручной выбор сети во время поездок может снизить расходы на роуминг. Узнайте у своего оператора, какая сеть в стране, куда вы едете, предлагает самые выгодные тарифы.  
.....

## Отключите передачу данных при роуминге.

Можно запретить планшетному ПК передавать данные по сотовым сетям других операторов, когда вы путешествуете или покидаете зону действия сети вашего оператора. Это полезно для контроля расходов, если в ваш тариф на передачу данных по мобильной сети не включена передача данных в роуминге.

1. Нажмите **ПРОГРАММЫ > Настройки**, затем в разделе **БЕСПР. УСТРОЙСТВА И СЕТИ** нажмите **Мобильные сети**.
2. Чтобы отключить ее (снять зеленую галочку), нажмите **Роуминг данных**.

## Для подключения для передачи данных выбирайте более медленные сети

Если ваш планшетный ПК подключается к мобильным сетям 3G, то ресурс его аккумулятора можно увеличить, если для подключения выбирать более медленные сети 2G (GPRS или EDGE). При подключении к сети 2G полезно отложить действия, связанные с передачей большого объема данных, таких как отправка, выгрузка или загрузка фото или видео, до тех пор, пока вы не подключитесь к более быстрой мобильной или другой беспроводной сети.

1. Нажмите **ПРОГРАММЫ > Настройки**, затем в разделе **БЕСПР. УСТРОЙСТВА И СЕТИ** нажмите **Мобильные сети**.
2. Нажмите **Исп. только сети 2G**.

## Создание новой точки доступа

Когда в планшетном ПК захотите добавить другое подключение к сети GPRS/3G/EDGE, у своего оператора узнайте имя точки доступа (APN) и параметры (в том числе имя пользователя и пароль, если они требуются).

1. Нажмите **ПРОГРАММЫ > Настройки**, затем в разделе **БЕСПР. УСТРОЙСТВА И СЕТИ** нажмите **Мобильные сети > Имена точек доступа**.
2. Нажмите имеющуюся точку доступа или нажмите **Новая точка доступа**.
3. Введите параметры точки доступа. Чтобы изменить значение параметра, нажмите его.
4. По завершении нажмите **Сохранить**.
5. Если хотите использовать новую или измененную точку доступа, то выберите ее в списке.





**Важно!** В некоторых странах некоторые операторы не разрешают использовать планшетный ПК в качестве модема для подключения к сетям HSDPA. Поэтому сначала наведите справки у своего оператора.

## Общий Интернет



**Примечание:** Функция Общий Интернет (или использование в качестве модема) доступна не во всех сетях. Уточните условия оказания этой услуги у своего оператора.

## Использование устройства в качестве USB-модема

Если хотите, чтобы компьютер использовал подключение планшетного ПК к Интернету, то подключите планшетный ПК к компьютеру с помощью прилагаемого USB-кабеля.

1. Вставьте переходной кабель micro USB/USB в многофункциональный разъем планшетного ПК.
2. Вставьте один конец USB-кабеля (не входит в комплект поставки) в переходник, а другой конец – в свободный разъем USB компьютера.
3. Можно также нажать **ПРОГРАММЫ > Настройки**, затем в разделе **БЕСПР. УСТРОЙСТВА И СЕТИ** и **Использование в качестве модема и мобильная точка доступа** нажмите **Использование в качестве USB-модема**.

## Точка доступа Wi-Fi

Планшетный ПК можно превратить в мобильную точку доступа Wi-Fi, чтобы через него подключать к Интернету до 8 клиентских устройств.

1. Нажмите **ПРОГРАММЫ > Настройки**, затем в разделе **БЕСПР. УСТРОЙСТВА И СЕТИ** и **Использование в качестве модема и мобильная точка доступа** нажмите **Мобильная точка доступа Wi-Fi > Настройки мобильной точки доступа Wi-Fi**.
2. Нажмите **Настройка точки доступа Wi-Fi**, чтобы установить Имя сети (SSID) и настроить параметры безопасности (например, добавить пароль).
3. Для завершения нажмите **Сохранить**.

# Работа в сети

## Управление подключениями Wi-Fi

Если при первом включении планшетного ПК вы не подключились к сети Wi-Fi или хотите подключиться к новой сети, то для управления настройками подключения нажмите **ПРОГРАММЫ > Настройки > Wi-Fi**. Либо нажмите значок состояния Wi-Fi в нижнем правом углу экрана.

Если индикатор Wi-Fi не горит, то нажмите переключатель Wi-Fi, чтобы перевести его в положение **ВКЛ**, и подождите, пока планшетный ПК обнаружит доступные сети. Нажмите имя вашей сети и введите пароль, если требуется.

## Просмотр веб-сайтов в Интернете

Для просмотра веб-сайтов в Интернете планшетный ПК должен быть подключен к сети, имеющей выход в Интернет.

### Обозреватель

Чтобы начать обзор, нажмите **Обозреватель** на Начальном экране или откройте меню программ и выберите **Обозреватель**. Чтобы ввести адрес веб-сайта, нажмите адресную строку вверху страницы. С клавиатуры введите адрес и нажмите **Enter** (или нажмите  на клавиатуре XT9).

Чтобы просмотреть журнал, закладки или список часто посещаемых сайтов, откройте обозреватель (браузер) и затем нажмите значок закладки в верхнем правом углу.



Чтобы просмотреть QR-код, содержащий адрес текущего веб-сайта, откройте браузер и затем в верхнем правом углу нажмите значок QR-кода.

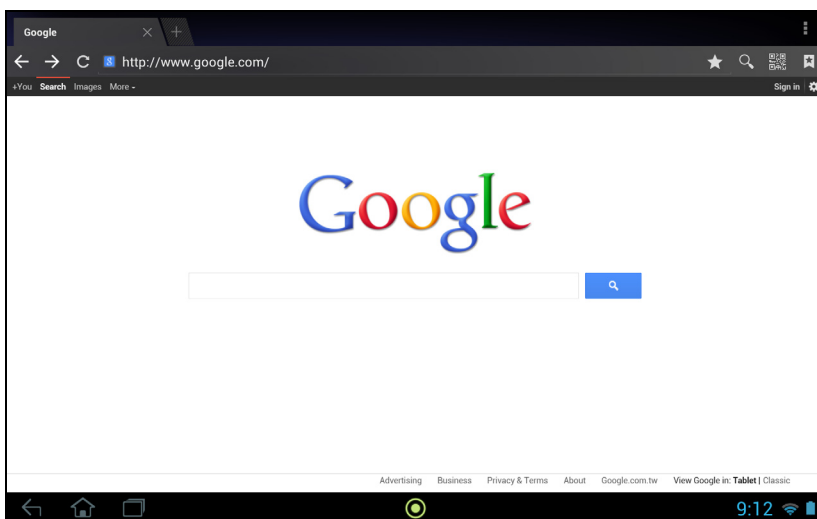

Можно открывать сразу несколько вкладок. Когда страница открыта, нажмите небольшую вкладку со значком "плюс". Для переключения между страницами нажмите одну из вкладок сверху экрана.

Новая вкладка



Чтобы сделать страницу крупнее или мельче, используйте "щипки" (раздвигайте или сводите два пальца на экране). Нажмите и удерживайте элемент на странице, чтобы открыть контекстное меню.

## Голосовой поиск

Голосовое управление позволяет отправлять сообщения эл. почты, находить маршруты к нужным местам, вести поиск в Интернете и даже отправлять самому себе голосовые заметки. Для голосового поиска нажмите значок микрофона на Начальном экране. Когда на экране появится предложение **Говорите**, сформулируйте свою команду или запрос.

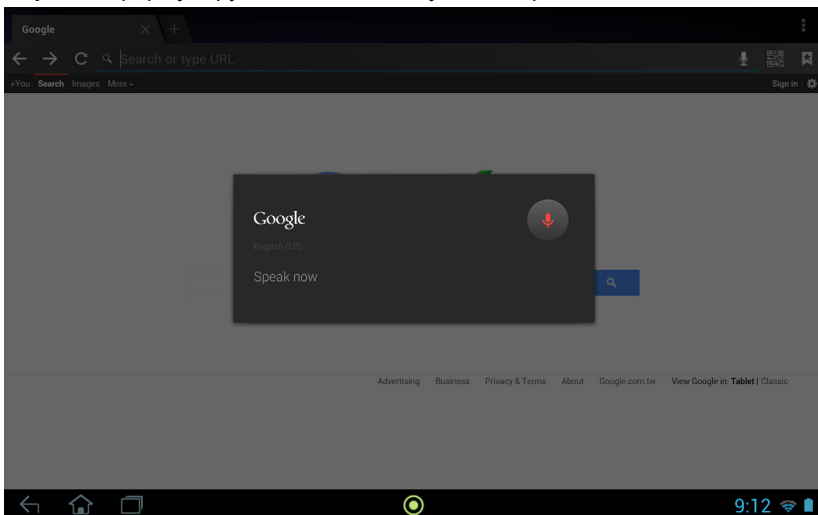

**Примечание:** Голосовой поиск доступен только в некоторых странах.

## Настройка Gmail

1. Подключите планшетный ПК к Интернету.
2. В меню Программы нажмите **Gmail**.

Если при первом включении планшетного ПК вы не ввели адрес учетной записи Gmail и пароль, то выполните инструкции, показанные на экране.



**Примечание:** Перед началом работы с Gmail нужно активировать учетную запись Google.

## Создание эл. письма

1. Подключите планшетный ПК к Интернету.
2. Откройте меню программ и нажмите **Gmail**.
3. Нажмите значок **Создать** (показан справа).
4. Введите адрес эл. почты получателя, тему и напишите текст сообщения.
5. Закончив создание сообщения, нажмите **Отправить**.



## Настройка программы Эл. почта

Программа "Эл. почта" обеспечивает доступ к почтовым ящикам на сайтах большинства популярных служб эл. почты. Большинство учетных записей можно настроить за два шага. Откройте меню программ и нажмите **Эл. почта**, чтобы начать настройку учетной записи эл. почты.

При необходимости введите свой адрес эл. почты и нажмите **Ручная настройка**, чтобы вручную ввести значения параметров. Для завершения настройки нажмите **Далее**.

Функция комбинированной папки входящей почты позволяет в планшетном ПК в одном окне Входящие просматривать сообщения эл. почты нескольких учетных записей.

## Программы для работы в сети

В вашем планшетном ПК изначально установлены разные программы. Для многих из них требуется доступ к Интернету в той или иной форме.

В число таких программ могут входить:\*

Элемент	Описание	
<b>Acer Print</b>	Печатать файлы можно прямо с планшетного ПК на принтер в домашней или офисной сети. См. "Acer Print" на стр. 61.	
<b>EquiView</b>	Отправка по беспроводному каналу связи содержимого экрана вашего планшетного ПК на включенные устройства, такие как смартфоны, интеллектуальные телевизоры и интеллектуальные проекторы.	
<b>Google+</b>	Будьте на связи с родственниками и друзьями, настраивайте свой личный профиль и выполняйте другие действия при помощи службы социальной сети Google.	

Элемент	Описание	
<b>Google Now</b>	Получайте важную для вас информацию с помощью "карточек", которые появляются именно тогда, когда они вам нужны (например, сведения о дорожной обстановке, когда уходите с работы).	
<b>Локатор</b>	Просмотр на Картах Google тех мест, где находятся ваши друзья.	
<b>Местные</b>	Просмотр на Картах Google тех мест, где находятся интересные объекты.	
<b>Карты</b>	Удобная прокладка маршрута с помощью программы Карты Google.	
<b>Messenger</b>	Эта служба мгновенных сообщений позволяет владельцу учетной записи Google+ обмениваться текстовыми сообщениями с отдельными пользователями или группами людей.	
<b>Навигация</b>	Навигация с указанием поворотов одного за другим во время движения, несколько уровней визуализации и текстовые указания.	
<b>Люди</b>	Этот менеджер контактов, синхронизирующийся с вашей учетной записью эл. почты Google, позволяет упорядочить контакты людей, с которыми вы общаетесь.	
<b>Talk</b>	Беседы (чат) с друзьями с использованием текста, звука и видео.	
<b>YouTube</b>	Просматривайте видеоролики, выгруженные на YouTube пользователями, отправляйте ссылки на них и ставьте им оценки.	



\*Примечание: Состав установленных программ зависит от вашей страны.

# Google Play



.....  
**Примечание:** Служба Google Play может быть доступна не во всех странах и регионах.  
.....



.....  
**Примечание:** Перед использованием службы Google Play нужно активировать учетную запись Google. При первом запуске службы Google Play вам будет нужно прочитать и принять "Условия обслуживания".  
.....

На Начальном экране или в меню программ нажмите **Play Store**, чтобы открыть *Google Play*. Здесь можно загрузить множество дополнительных программ и приложений, расширяющих возможности вашего планшетного ПК.



.....  
**Примечание:** Содержание и оформление службы Google Play разные для разных стран. Например, в некоторых странах можно просматривать и покупать фильмы, книги, журналы или музыку. В любое время могут добавляться новые категории или меняться порядок навигации по службе Google Play.  
.....

Предлагаемые на веб-сайте Google Play программы можно просматривать по категориям или нажать значок поиска, чтобы найти конкретную программу.

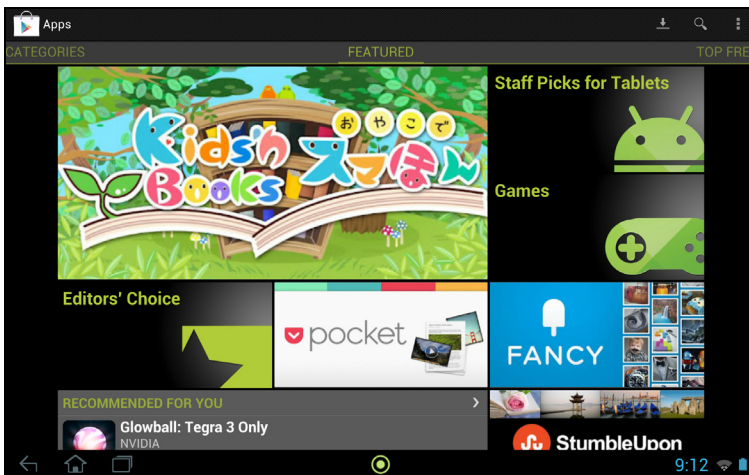

Выбрав нужную программу, нажмите кнопку **Установить**, чтобы загрузить и установить эту программу. В уведомлении на экране будет указано, доступ к каким службам (контактные сведения, подключение к беспроводной сети, GPS и т.п.) требует эта программа для правильной работы. Если ни одна из этих служб не кажется вам подозрительной, то нажмите **Принять и загрузить**, чтобы продолжить установку.

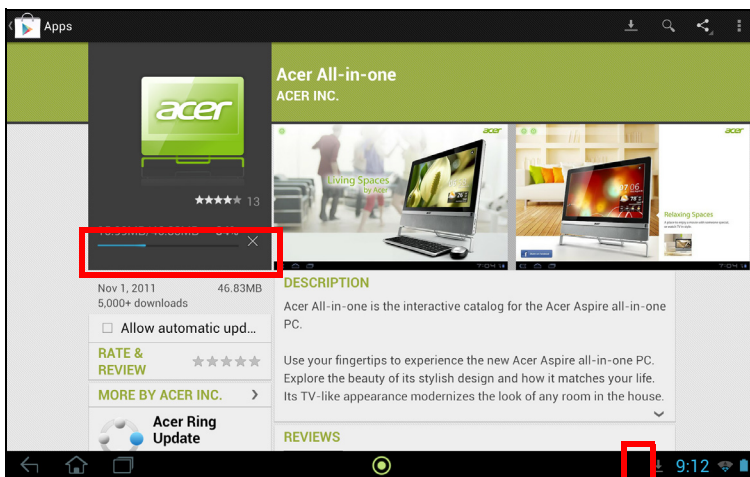

Контролировать ход загрузки можно как на странице приложения, так и в области состояния планшетного ПК.



**Важно!** Некоторые программы могут предлагаться за плату, и перед их загрузкой их будет нужно оплатить. Чтобы оплатить эти программы, вам нужно настроить учетную запись Google Checkout (Касса).

## Использование загруженных программ

После загрузки и установки программы она будет показана в меню программ в разделах **ПРОГРАММЫ** или **ВИДЖЕТЫ**.

Некоторые программы можно установить и как программу, и как виджет, либо только как виджет (без значка программы). См. "Настройка Начального экрана" на стр. 17.

## Удаление загруженных программ

Чтобы удалить из меню **ПРОГРАММЫ** загруженную и установленную программу, нажмите и удерживайте ее значок, а затем перетащите его в корзину **Удалить** в верхнем левом углу Начального экрана.



.....  
**Примечание:** Удаление программы с Начального экрана удаляет только ее ярлык. См. "Добавление и удаление ярлыков и виджетов" на стр. 17.  
.....

Другой способ: в меню программ нажмите **Настройки** и выберите **ПРОГРАММЫ**. Нажмите программу, которую хотите удалить, нажмите **Удалить** и подтвердите.

## Google Talk



.....  
**Примечание:** Служба Google Talk может быть доступна не во всех странах и регионах.  
.....



.....  
**Примечание:** Перед началом работы с программой Google Talk нужно активировать учетную запись Google.  
.....

Чтобы открыть Google Talk, в меню программ нажмите **Talk**. Здесь показан список ваших контактов, подключенных к службам Google Talk. Нажмите контакт, чтобы начать беседу с ним. После установления соединения вы сможете начать сеанс видеосвязи.

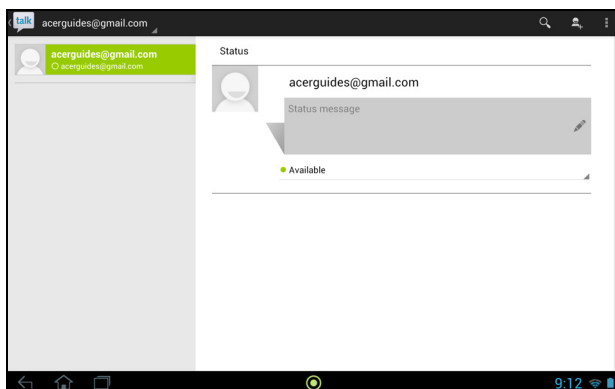



## Что такое AcerCloud?

AcerCloud - это служба частного облака, которая позволяет вам получать доступ к вашим файлам через Интернет и гарантирует, что ваши самые важные файлы имеют самую последнюю версию. При использовании частного облака все ваши устройства (компьютер, планшетный ПК, смартфон), на которых установлена программа AcerCloud, могут получать доступ к файлам на вашем главном Облачном ПК. Дополнительные сведения можно узнать на веб-сайте AcerCloud:

**[www.acer.com/acercloud](http://www.acer.com/acercloud)**



.....  
**Примечание:** для доступа к файлам на других устройствах ваш Облачный ПК должен быть включен и подключен к Интернету. Если на вашем ПК есть функция Always Connect, то ваш ПК может находиться в режиме Сон, но при этом он должен быть подключен к внешнему источнику питания (то есть питаться не от аккумулятора).  
.....

## Создание идентификатора AcerCloud ID

Если у вас нет идентификатора AcerCloud ID, то сначала вам нужно зарегистрироваться и создать учетную запись в службе AcerCloud. Запомните адрес эл. почты и пароль, которые используете для идентификатора AcerCloud ID. Эти сведения нужно использовать для входа в службу AcerCloud с каждого устройства. Зарегистрироваться для создания учетной записи AcerCloud можно непосредственно с вашего мобильного устройства или ПК фирмы Acer, выполнив описанные ниже действия:



.....  
**Примечание:** следующие инструкции подразумевают, что программа AcerCloud уже установлена на вашем компьютере или устройстве Android. Если у вас программа AcerCloud еще не установлена, то загрузить ее можно со следующей веб-страницы: **[www.cloud.acer.com/ops/downloads](http://www.cloud.acer.com/ops/downloads)**  
.....

# Использование мобильного телефона или планшетного ПК фирмы Acer

1. На планшетном ПК откройте меню программ и нажмите **AcerCloud**.  
Нажмите **Зарегистрировать Acer ID**.

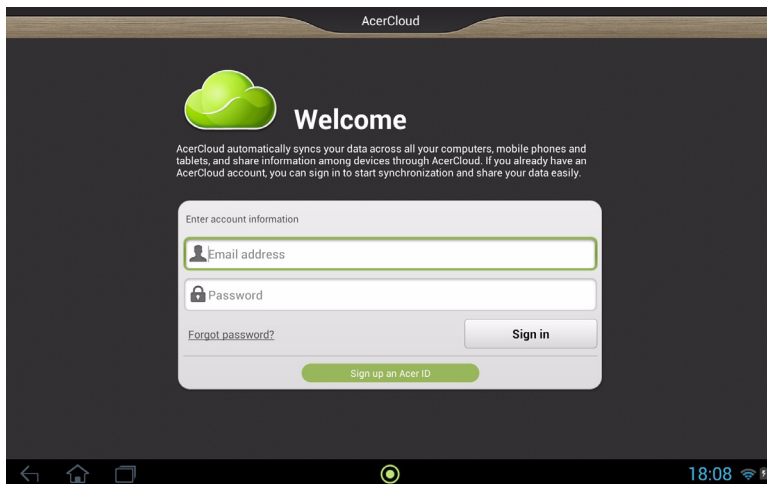

2. Введите запрошенные сведения.

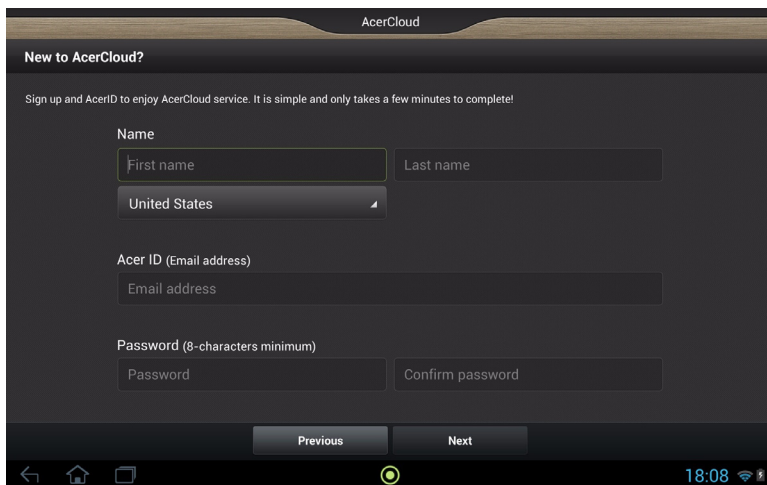

3. Чтобы подтвердить подлинность учетных данных, указанных для создания идентификатора AcerCloud ID, нажмите ссылку для активации AcerCloud в электронном письме, присланном на ваш адрес.

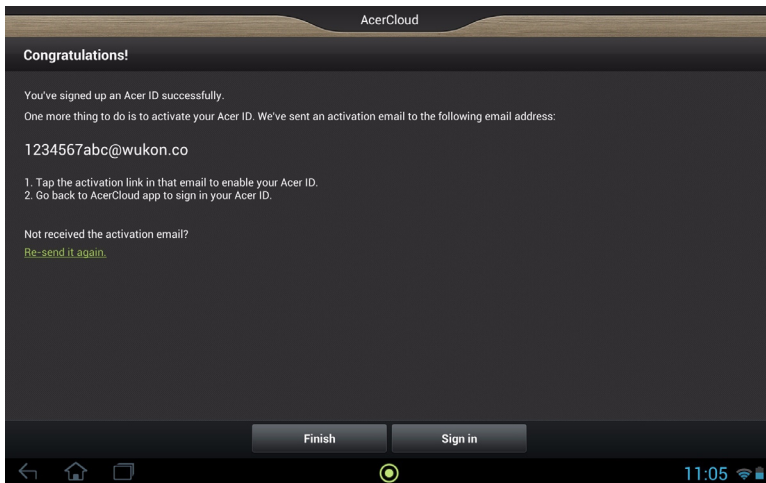

## Использование ПК фирмы Acer



**Примечание:** если у вас несколько компьютеров, то в качестве Облачного ПК нужно использовать компьютер с максимальной дисковой емкостью.

1. Запустите программу AcerCloud на вашем компьютере и введите данные о себе, адрес эл. почты и пароль.

**New to AcerCloud?**  
Create an Acer ID to enjoy the AcerCloud service. It is simple and only takes a few minutes to complete!

First Name:  Last Name:

Country or Region:

Email Address:  Re-enter Email Address:

(A validation code will be sent to this email.)

Password:  Confirm Password:

2. Подтвердите подлинность учетных данных, указанных для создания идентификатора AcerCloud ID.

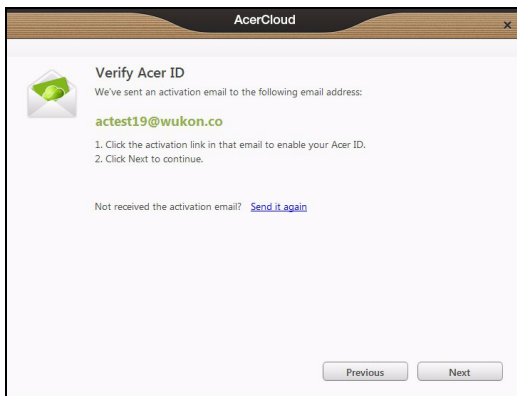

3. Чтобы подтвердить подлинность учетных данных, указанных для создания идентификатора AcerCloud ID, нажмите ссылку для активации AcerCloud в электронном письме, присланном на ваш адрес.

4. Запустите программу AcerCloud и нажмите **Далее**.



5. Установите свой ПК в качестве Облачного ПК и нажмите **Далее**.



**Сделать этот ПК Облачным ПК** - Вы должны назначить один (и только один) компьютер своим Облачным ПК. Копии всех файлов, добавляемых в частное облако (например, с помощью PicStream), будут передаваться на Облачный ПК, а файлы на этом ПК будут открыты для доступа с других устройств, на которых установлена программа AcerCloud.



**Примечание:** если у вас уже есть Облачный ПК, то НЕ выбирайте этот вариант.

Ваш Облачный ПК должен быть подключен к Интернету, а на его дисках должно быть достаточно места для хранения медиафайлов.

- Установите флажки в полях **PicStream** (см. "PicStream" на стр. 45.) и **AcerCloud Docs Uploads** (см. "AcerCloud Docs" на стр. 43.).

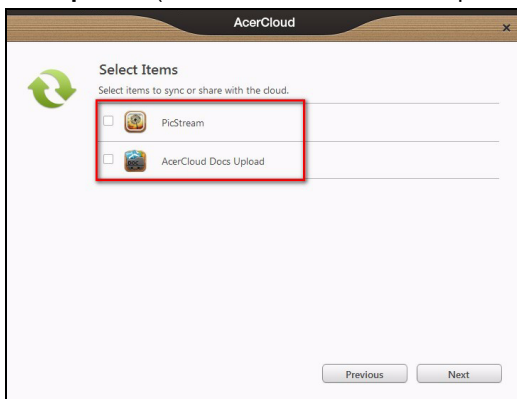

**Примечание:** эти настройки службы AcerCloud можно изменять в программе AcerCloud. Чтобы просмотреть эти настройки, запустите программу AcerCloud и выберите **Панель управления**.

## AcerCloud Docs



**Примечание:** если программа AcerCloud Docs не установлена на вашем устройстве, то пользователи Android могут загрузить ее из Магазина Google Play. Пользователи ПК также могут загрузить программу AcerCloud Docs одновременно с загрузкой программы AcerCloud с веб-страницы [www.cloud.acer.com/ops/downloads](http://www.cloud.acer.com/ops/downloads)

Когда вы обновляете и сохраняете документ на своем ПК, программа AcerCloud автоматически открывает общий доступ к нему в вашем частном облаке на 30 дней. Вы можете просмотреть или сохранить этот документ на ваших ПК и



устройствах Android, на которых установлена программа AcerCloud, после того, как выполните вход в свою учетную запись AcerCloud.



**Примечание:** необходимо, чтобы у вас были установлены программы пакета Microsoft Office - PowerPoint, Excel и Word 2003 или их более новые версии.

## Просмотр документов на планшетном ПК или телефоне Android

Доступны три категории: Документы, Презентации и Эл. таблицы. Нажмите категорию, чтобы изменить тип отображаемого документа.

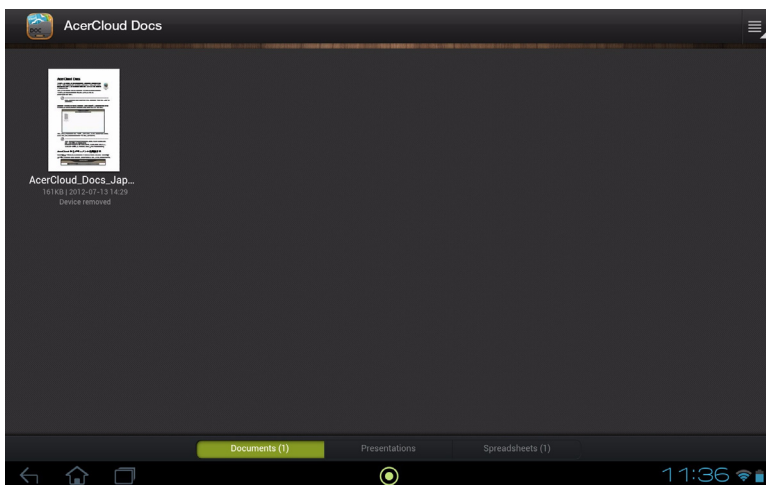

Для каждого документа показываются эскиз первой страницы, название, размер, дата последней выгрузки и имя компьютера, на котором было сделано последнее изменение.

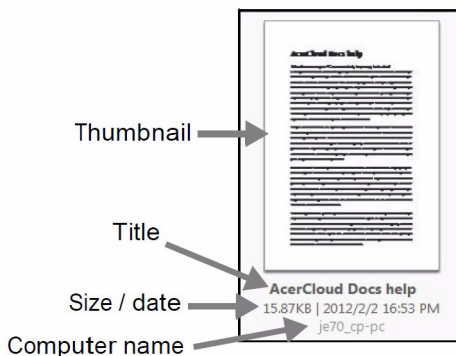

Чтобы просмотреть документ, нажмите его эскиз, и тогда программа AcerCloud Docs откроет его.

## clear.fi

С помощью программы AcerCloud можно создать частное облако. После этого вы сможете открывать общий доступ к фотографиям, видео- и музыкальным записям, хранящимся на Облачном ПК, для всех ваших устройств, на которых установлена программа AcerCloud. Вы должны назначить своим Облачным ПК главный компьютер, на котором установлена программа clear.fi (и только этот компьютер). Он станет вашим главным хранилищем мультимедийного содержимого. К этому содержимому смогут получать доступ все устройства, на которых установлена программа clear.fi. Дополнительные сведения о программе clear.fi см. в разделе см. "Acer clear.fi" на стр. 49.

## clear.fi Photo

Для обзора фотографий и изменения параметров общего доступа к ним откройте программу clear.fi Photo.



## Фотографии

Вы можете открывать общий доступ к фотографиям, хранящимся на Облачном ПК, для всех ваших устройств, на которых установлена программа AcerCloud. По умолчанию программа clear.fi Photo в качестве папки для фотографий будет использовать библиотеку Изображения в Windows на вашем Облачном ПК. В ваших устройствах фотографии с Облачного ПК отображаются со значком облака.

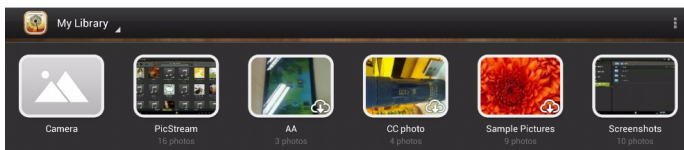

## PicStream

Программа AcerCloud автоматически отправляет на Облачный ПК копии фотоснимков, сделанных с вашего телефона или планшета. На вашем ПК и устройствах Android ваши фотографии можно найти в разделе PicStream программы clear.fi Photo. Фотографии будут храниться бессрочно на Облачном ПК и в течение 30 дней в службе AcerCloud.



**Примечание:** если ваш Облачный ПК не подключится к службе AcerCloud в течение 30 дней, то фотографии будут автоматически удалены из AcerCloud. Вы не сможете восстановить их из службы AcerCloud.

Если не хотите открывать общий доступ к своим фотографиям с помощью PicStream, то можете с помощью программы clear.fi Photo или AcerCloud отключить PicStream на вашем устройстве:

## clear.fi Photo

1. Запустите программу clear.fi Photo на вашем устройстве
2. Нажмите Настройки
3. Снимите флажок "Синхронизировать PicStream"

## AcerCloud

1. Запустите программу AcerCloud на вашем устройстве
2. Снимите флажок "Синхронизировать PicStream"

## clear.fi Media

С помощью программы clear.fi Video или clear.fi Music на устройстве Android, подключенном у Интернету, можно воспроизводить музыкальные и видеозаписи, которые хранятся на Облачном ПК.

Для просмотра видео запустите программу clear.fi Video.



Для прослушивания музыки запустите программу clear.fi Music.



В ваших устройствах музыкальные и видеозаписи, которые хранятся на Облачном ПК, отображаются со значком облака.

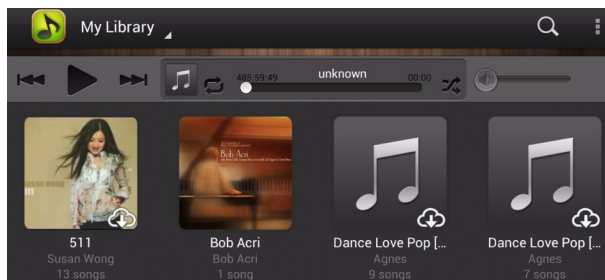
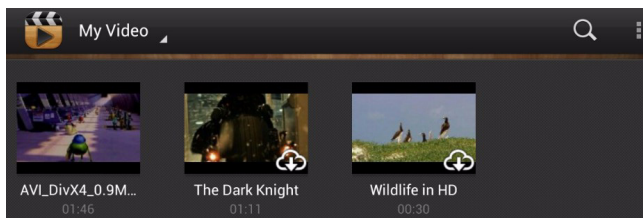



## Настройки мобильной сети

Поскольку некоторые операторы взимают плату за передачу данных, в программе AcerCloud есть настройка, блокирующая потоковую передачу и загрузки по мобильным сетям. Если вы активируете эту блокировку, то сможете загружать документы только по сети Wi-Fi.

Чтобы разрешить загрузки или потоковую передачу по мобильной сети, на вашем мобильном устройстве выполните следующие действия:

1. Запустите программу AcerCloud, для которой хотите изменить настройки.



**Примечание:** при изменении настроек в одной программе настройки в других программах не изменятся. Например, в результате блокировки потоковой передачи по сети в программе clear.fi Music не будет заблокирована потоковая передача по сети в программах clear.fi Video, clear.fi Photo или AcerCloud Docs.

2. Нажмите пункт **Меню** и затем нажмите **Настройки**.
3. Нажмите **Потоковая передача по мобильной сети** и **Загрузка по мобильной сети**, чтобы включить (зеленый цвет) или отключить (серый цвет) эти параметры.

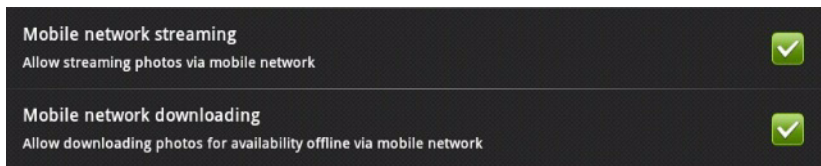

Дополнительные сведения можно узнать на веб-сайте AcerCloud:

[www.acer.com/acercloud](http://www.acer.com/acercloud)

# Воспроизведение музыки и видео

## Воспроизведение мультимедийных файлов

В планшетном ПК изначально установлены различные программы, которые можно использовать для воспроизведения мультимедийных файлов.

### Воспроизвести музыку

Используйте приложение **Воспроизвести музыку** для прослушивания музыкальных и других аудиофайлов, которые загружаете или копируете с компьютера, USB-привода, накопителя и т.п.



Чтобы открыть это приложение, нажмите **ПРОГРАММЫ > Воспроизвести музыку**.



Нажмите **Перемешать все**, чтобы воспроизводить файлы в случайном порядке, или проведите пальцем по альбомам и нажмите нужный альбом, чтобы просмотреть список композиций. Чтобы начать воспроизведение, нажмите кнопку воспроизведения или композицию. Нажмите значок "Музыка", чтобы вернуться к предыдущему представлению.

Чтобы изменить вид отображения музыкальных файлов, нажмите стрелку рядом с пунктом **Последние**.

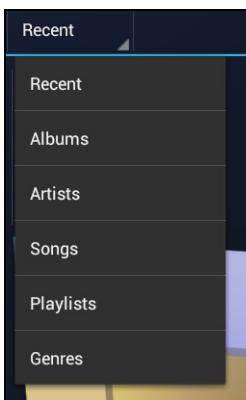

В зависимости от выбора, музыкальная библиотека будет показана как мозаика обложек альбомов или список композиций.



**Примечание:** во время воспроизведения музыки можно вернуться на начальную страницу. Под строкой состояния и меню уведомлений отображается текущая дорожка и основные органы управления воспроизведением музыки.

## Acer clear.fi

С помощью программы Acer clear.fi можно выполнять обзор устройств, на которых установлена программа Acer clear.fi, и передавать на них или принимать от них мультимедийные файлы.



**Примечание:** Все устройства должны быть подключены к одной и той же сети.

На Начальном экране нажмите **clear.fi** и затем нажмите нужное приложение: **Фото**, **Видео**, или **Музыка**.



Другой способ: нажмите нужное приложение в меню программ.

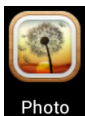

Программа Acer clear.fi автоматически обнаружит подключенные к сети устройства, на которых запущена программа Acer clear.fi. Чтобы показать эти устройства, в верхнем левом углу экрана нажмите раскрывающийся список.



**Примечание:** После открытия программы Фото, Видео или Музыка сначала по умолчанию отображается содержимое вашего планшетного ПК.

Нажмите любое из подключенных устройств и затем просмотрите хранящиеся на нем медиафайлы.

## Фотографии clear.fi

Нажмите фотоальбом, чтобы просмотреть эскизы. Нажмите и удерживайте альбом или эскиз фотографии, чтобы показать панель меню.

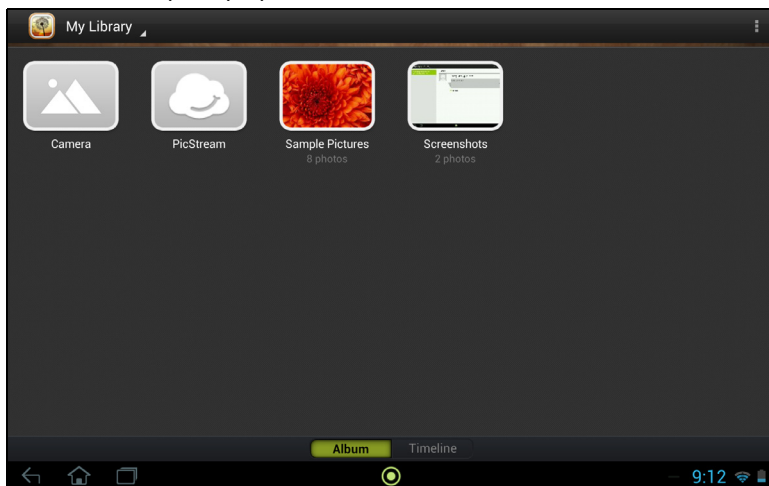

Можно просматривать фотографии, найденные на любом из подключенных устройств, и сохранять их. Выбрав файл или альбом, нажмите кнопку **Отправить**, чтобы выгрузить фотографию на сайт Evernote, Google+ или Picasa. Этот файл можно отправить в вашу учетную запись Gmail, передать по Bluetooth или распечатать при помощи функции Acer Print.

## Видеозаписи clear.fi

Чтобы просмотреть эскизы, нажмите папку. Нажмите и удерживайте папку или эскиз видеозаписи, чтобы показать панель меню.

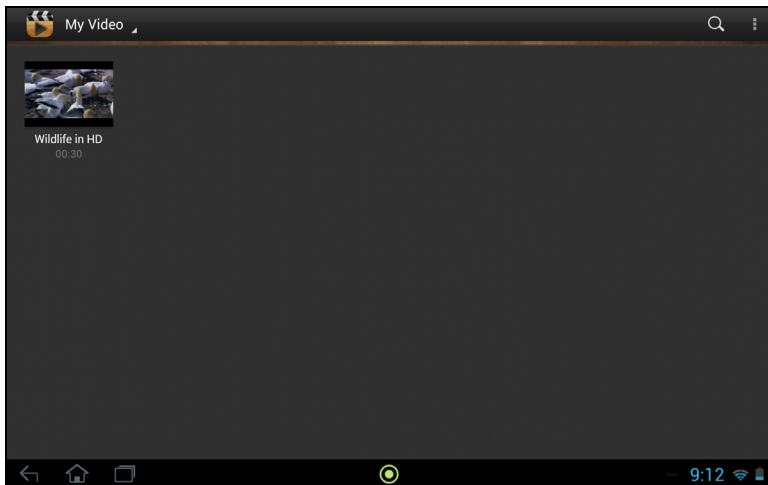

Можно просматривать видеозаписи, найденные на любом из подключенных устройств, и сохранять их.



-----  
**Примечание:** Видеопроеигрыватель программы Acer clear.fi воспроизводит только файлы MP4. Проверьте наличие обновлений ПО планшетного ПК, которые могут дополнительно обеспечить поддержку других типов видео. См. "Обновление операционной системы планшетного ПК" на стр. 71.  
-----

Выбрав видеофайл, нажмите кнопку **Отправить**, чтобы выгрузить этот файл на сайт Evernote или YouTube. Этот файл также можно отправить в вашу учетную запись Gmail или передать по Bluetooth.

## Музыка clear.fi

Нажмите папку, чтобы просмотреть аудиофайлы. Нажмите и удерживайте папку или аудиофайл, чтобы показать панель меню.

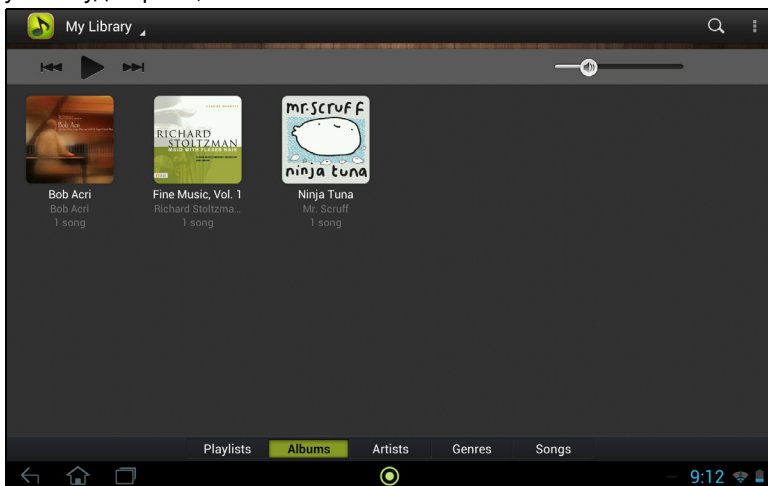

Можно прослушивать аудиофайлы, найденные на любом из подключенных устройств, и сохранять их. Чтобы сохранить звуковой файл или папку, выберите их и нажмите кнопку **Сохранить**. Ваш планшетный ПК является местом назначения по умолчанию. Чтобы изменить место назначения, нажмите кнопку **Место назначения** и затем нажмите нужное устройство.

# Управление людьми и контактами

---

В планшетном ПК есть адресная книга, позволяющая сохранять контакты во внутреннюю память, на SIM-карту или в вашу учетную запись Google.

Чтобы просмотреть контакты, на Начальном экране или в меню программ нажмите **Люди**.

Если в планшетном ПК не сохранены данные контактов, то можно провести синхронизацию с контактами в вашей учетной записи Google, импортировать контакты из файла данных о контактах (vCard или csv) или добавить новый контакт.

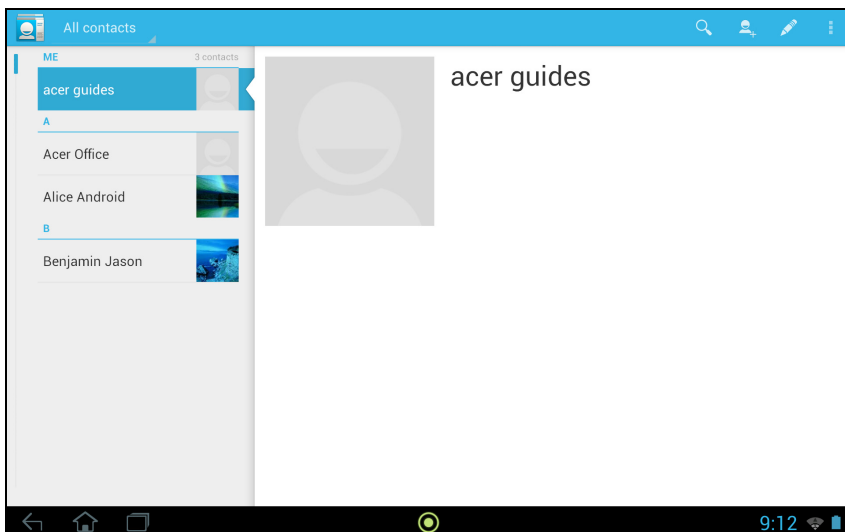

Если вы активировали учетную запись Google, содержащую контакты, то ваши контакты будут синхронизированы автоматически. См. "Синхронизация" на стр. 70.

## Импорт контактов

Нажмите кнопку **Меню** и выберите **Импортировать/экспортировать**. Нажмите вариант, описывающий место хранения контактов. После того, как контакты будут найдены, подтвердите их импорт в новую группу.



## Добавление нового контакта

Чтобы добавить новый контакт, нажмите **Новый**. Если у вас несколько учетных записей, то укажите, в какую учетную запись нужно сохранять контакты. Контакт будет синхронизирован с этой учетной записью.



Теперь можно изменить данные нового контакта.

## Изменение сведений о контакте

Откройте новый или имеющийся контакт, чтобы ввести сведения об этом контакте:

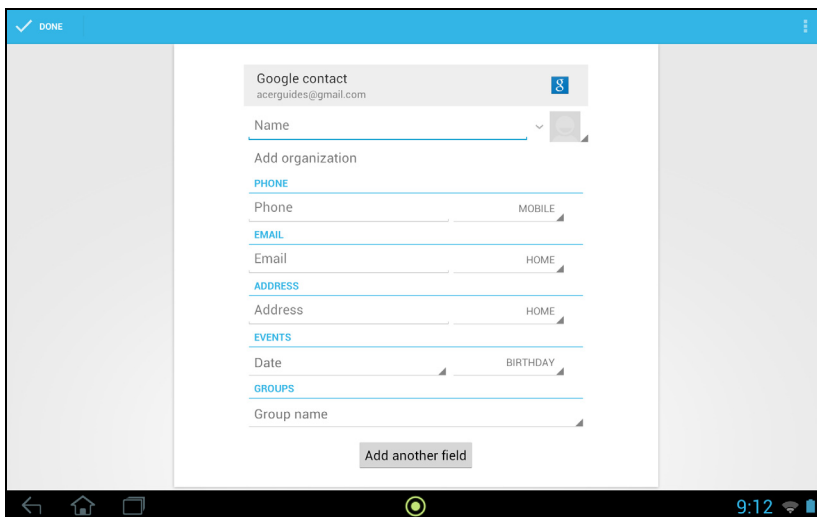

Нажмите соответствующее окно и введите нужные сведения. Нажмите стрелку рядом с полем имени, чтобы просмотреть параметры, например, добавление префикса имени или произношение имени.

Чтобы ввести несколько записей, например, номер мобильного телефона и еще номер домашнего телефона, нажмите значок "плюс" и добавьте вторую запись. Чтобы удалить запись, нажмите значок "минус".

Чтобы добавить другие категории, нажмите **Добавить другое поле**.

Чтобы контакту присвоить изображение, нажмите силуэт и выберите подходящее изображение из галереи изображений в планшетном ПК (в ответ на запрос выберите **Галерея**). Можно также сделать новый снимок и обрезать его.

Чтобы завершить настройку и сохранить контакт, нажмите **Готово** (в верхнем левом углу).



.....  
**Совет:** Настройте каждый номер телефона в соответствии с типом сети, так как от этого могут зависеть некоторые функции. Например, некоторые программы распознают только "мобильные" номера, так как им для работы требуются функции, доступные только в сети мобильной связи.  
.....



## Открытие контакта

Чтобы просмотреть информацию, сохраненную для контакта, в списке слева нажмите имя контакта.

Нажмите запись (например, адрес эл. почты), чтобы открыть приложение, сопоставленное этому типу записи. Например, нажмите адрес эл. почты, чтобы открыть приложение **Gmail**.

Чтобы добавить или изменить сведения, нажмите значок карандаша.



Нажмите **Готово**, чтобы сохранить изменения, или **Отмена**, чтобы отменить их.

## Помеченные контакты

Чтобы быстро открывать избранные контакты, пометьте их *звездочкой*.

Сначала откройте контакт, затем нажмите звездочку рядом с именем этого контакта. Нажмите **Все контакты** и выберите **Помеченные**, чтобы показать только избранные контакты.

## Изменение сведений о контакте в компьютере

Если вы синхронизировали контакты с учетной записью Google, то открывать список контактов и вносить изменения в него можно с компьютера. В компьютере откройте веб-браузер и перейдите на сайт **contacts.google.com**. Войдите в свою учетную запись, затем выберите и измените контакты в списке; при следующей синхронизации планшетного ПК с компьютером эти изменения будут применены также к списку контактов в планшетном ПК.



.....  
**Внимание! Перед внесением любых изменений сделайте резервную копию контактов. Нажмите кнопку *Меню* и выберите **Импортировать/Экспортировать**. После этого можно будет экспортировать ваш список контактов во внутреннюю память планшетного ПК или выбрать другие варианты в зависимости от установленных приложений.**  
.....



# Фото- и видеосъемка

---

В вашем планшетном ПК есть две цифровые камеры: 1-мегапиксельная камера на передней панели и 5-мегапиксельная камера на задней панели. В этом разделе описывается весь процесс фото- и видеосъемки с помощью планшетного ПК.



**Примечание:** Перед использованием камеры советуем вставить карту microSD в гнездо для карты microSD.

Учтите, что сохранять фотографии и видеозаписи можно только во внутренней памяти или на карте microSD, а не на внешнем USB-накопителе.

Чтобы включить камеру, откройте меню программ и нажмите **Камера**.

## Значки и индикаторы камеры

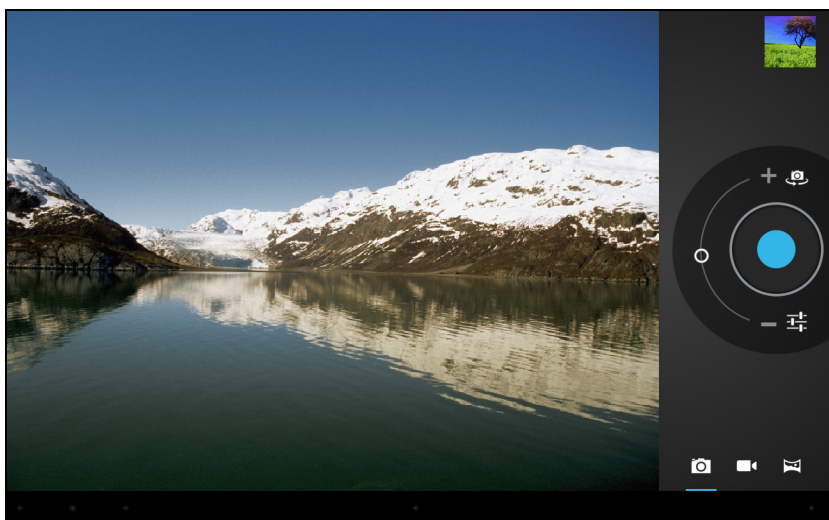







В экране камеры расположенные справа органы управления позволяют изменять масштаб, менять настройки и выбирать режим работы (фотокамера или видекамера).





После того, как вы сделаете фотоснимок, в верхнем правом углу появится эскиз снимка или видеозаписи.

Значок	Описание
	Переключатель передняя/задняя камера Попеременное переключение между передней и задней камерами.

---

Значок	Описание
	Крупнее Обрезка и увеличение центральной области экрана. При изменении масштаба по изображению на экране нельзя судить об истинном качестве снимка.
	Мельче Уменьшение масштаба изображения, просматриваемого с увеличением.
	Сделать снимок Сделав фотоснимок, нажмите эскиз в верхнем правом углу, чтобы просмотреть его или отправить.
	Параметры Нажмите, чтобы показать параметры камеры.
	Режим видеокамеры Переключение в режим видеокамеры (запись видео).
	Режим камеры Переключение в режим фотокамеры.
	Панорама Переход в режим панорамы для фотографирования крупных объектов и участков.

## Параметры камеры

Значок	Описание
	Баланс белого Изменение цветового баланса в соответствии с освещенностью: Авто, Лампа накаливания, Дневной свет, Флуоресц. лампа или Облачно.
	Выдержка Увеличение или уменьшение значения выдержки изображения: +2, +1, 0, -1, -2.
	Настройки камеры Активация или изменение особых настроек: "Сохранять данные о местоположении", "Размер фотографии", "Режим фокусировки", "Хранилище-источник" и "Восстановить стандартные настройки". <ul style="list-style-type: none"> <li>• Укажите, нужно ли в сведениях об изображении сохранять данные о месте съемки (из системы GPS).</li> <li>• Установка разрешения изображения (VGA или QVGA, 1 MP или 2 MP).</li> <li>• Сохранение во внутренней памяти или на карте SD (только если вставлена карта microSD).</li> </ul>
	Закрыть параметры Нажмите, чтобы закрыть окно параметров камеры.

## Фотосъемка

1. Установите описанные выше параметры в соответствии с вашими предпочтениями.
2. Наведите камеру на объект съемки, держа планшетный ПК неподвижно.
3. При необходимости увеличьте или уменьшите масштаб.

**Примечание:** При изменении масштаба по изображению на экране нельзя судить об истинном качестве снимка.





4. Чтобы сделать фотоснимок, нажмите значок камеры.



Сделав фотоснимок, нажмите эскиз в верхнем правом углу, чтобы просмотреть его.

## Значки и индикаторы видеокамеры





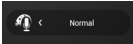

Нажмите значок видеокамеры, чтобы переключиться в режим записи видео.

Значок	Описание
	Переключатель передняя/задняя камера Попеременное переключение между передней и задней видеокамерами.
	Крупнее Обрезка и увеличение центральной области экрана. При изменении масштаба по изображению на экране нельзя судить об истинном качестве видео.
	Мельче Уменьшение масштаба изображения, просматриваемого с увеличением.
	Начать / остановить запись

Значок	Описание
	Параметры Нажмите, чтобы показать параметры видеокмеры.
	Эффекты микрофона Оптимальные параметры для записи с микрофона в следующих ситуациях: <i>Обычная, Концерт, Аудиокомментарий</i> и <i>Аудитория</i> .
	Режим видеокмеры Переключение в режим видеокмеры (запись видео).
	Режим камеры Переключение в режим фотокамеры.
	Панорама Переход в режим панорамы для фотографирования крупных объектов и участков.

## Параметры видеокмеры

Отрегулируйте параметры видеокмеры, чтобы получить наилучшее изображение:

Значок	Описание
	Баланс белого Изменение цветового баланса в соответствии с освещенностью: Авто, Лампа накаливания, Дневной свет, Флуоресц. лампа или Облачно.
	Эффекты Добавьте к видео эффекты "Смешные лица": Сжатие, Большие глаза, Большой рот, Маленький рот, Большой нос, Маленькие глаза. Кроме того, можно менять фон для видеозаписи: Космос, Закат, Дisko и Пользовательский.
	Интервал замедленной съемки Съемка замедленного видео с разрывами по времени; в этом меню установите значение интервала между кадрами.
	Качество видео (задняя камера) Измените значение разрешения видео: HD (1080p), HD (720p) или VGA. <b>Примечание:</b> <i>Разрешение 1080p обеспечивает только задняя камера.</i>
	Настройки видеокмеры Активация или изменение особых настроек: "Сохранять данные о местоположении", "Хранилище-источник" и "Восстановить стандартные настройки". <ul style="list-style-type: none"> <li>• Укажите, нужно ли в сведениях о видео сохранять данные о месте съемки (из системы GPS).</li> <li>• Сохранение во внутренней памяти или на карте SD (только если вставлена карта microSD).</li> </ul>

Значок	Описание
--------	----------



Закрывать параметры  
Нажмите, чтобы закрыть параметры видеокamеры.

## Видеосъемка

1. Установите описанные выше параметры в соответствии с вашими предпочтениями.
2. Наведите камеру планшетного ПК на объект съемки и при необходимости увеличьте или уменьшите масштаб.
3. Чтобы начать запись, нажмите значок **Запись**.
4. Чтобы остановить запись, снова нажмите значок **Запись**.

## Поддерживаемые форматы

Тип	Форматы
Фото	JPEG
Видео	H.264 BP, MPEG-4 SP, H.263
Звук	AAC-LC, AMR-WB, AMR-NB

## Просмотр фото и видео

После съемки фотографий и видеозаписей они сохраняются автоматически, как правило, во внутреннюю память.

Сделав фотоснимок или записав видеоролик, просмотрите его, нажав эскиз в верхнем правом углу экрана. Либо откройте меню программ, нажмите **Галерея** и затем **Камера**. Выберите фотоснимок или видеоролик, который хотите просмотреть (видеозаписи обозначены небольшим значком воспроизведения).

Из программы Галерея файл можно отправить, используя разные службы. Нажмите **Меню** и затем **Отправить**.



.....  
**Примечание:** Способы отправки зависят от типа файла.  
.....

# Печать с планшетного ПК

## Acer Print

Acer Print - это программа для печати документов с планшетного ПК. Планшетный ПК можно подключить к принтеру тремя способами:

- По домашней или офисной беспроводной сети
- Напрямую к принтеру с помощью USB-кабеля (через прилагаемый переходник micro USB/USB)
- Напрямую к беспроводному принтеру

В меню программ нажмите **Acer Print**.

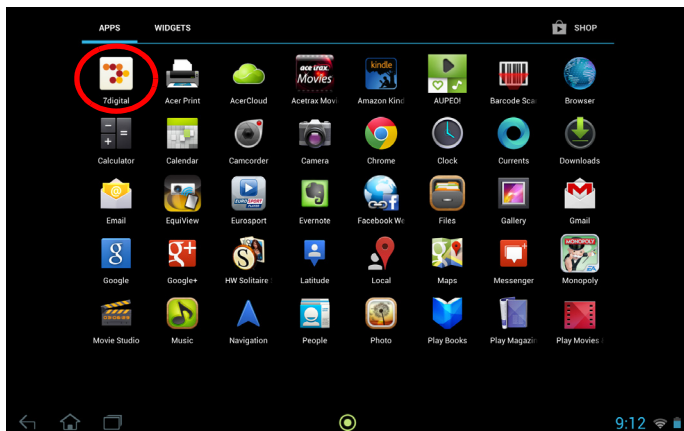

**Примечание:** Acer Print поддерживается только некоторыми программами.

## Добавление принтера

В левом столбце нажмите **Добавить принтер**, чтобы показать следующие 3 способа поиска сетевого принтера:

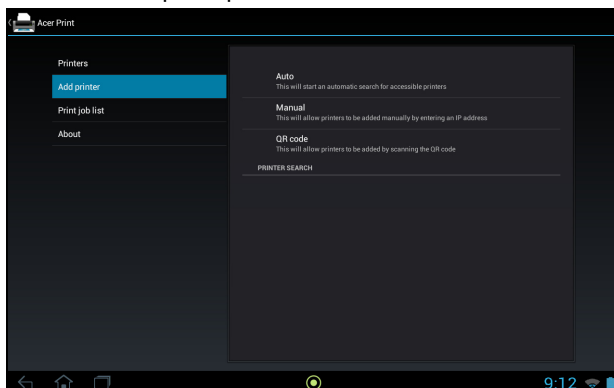

Элемент	Описание
Авто	Автоматический поиск доступных принтеров в сети, к которой подключен планшетный ПК.
Вручную	Ручной поиск конкретного сетевого принтера - нужно ввести его IP-адрес.
QR-код	Сетевые принтеры можно добавлять, отсканировав их матричные (двухмерные) штрих-коды QR с помощью камеры планшетного ПК.

Добавив принтеры, в левом столбце нажмите **Принтеры**, чтобы показать их.

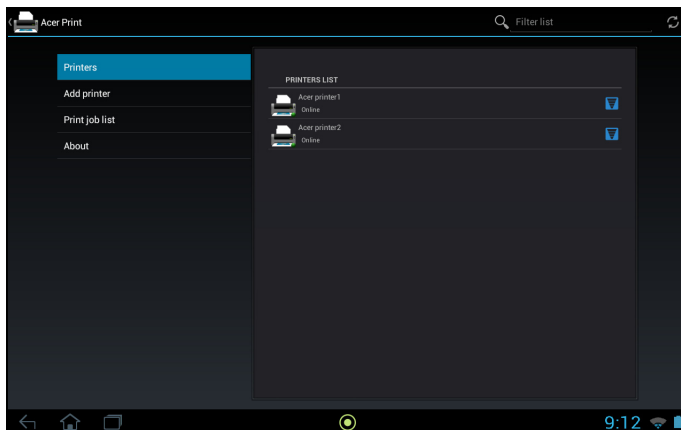

## Сканирование QR-кода

Чтобы добавить принтер, отсканировав его QR-код, нажмите **Добавить принтер**, затем нажмите **QR-код**.

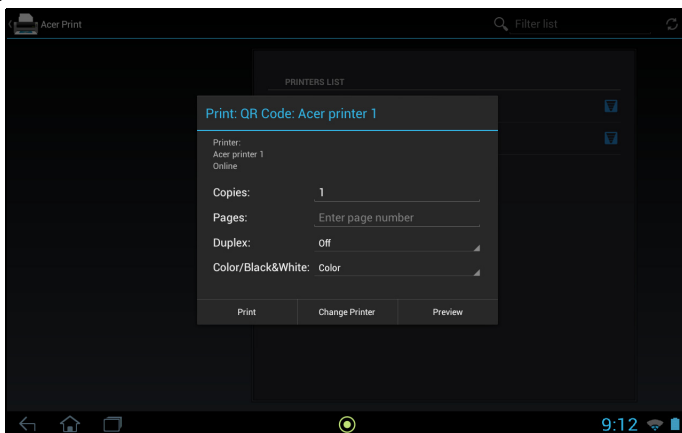



Наведите рамку видеоискателя на QR-код.

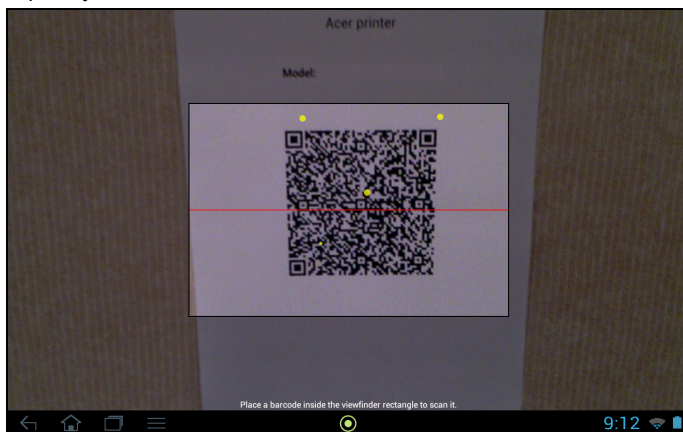

Программа автоматически отсканирует его и добавит принтер в список принтеров Acer Print. Дополнительные сведения о QR-кодах см. в разделе См. "QR-коды" на стр. 64.

## Печать при помощи Acer Print

После подключения планшетного ПК к принтеру на него можно печатать файлы из определенных программ, установленных в планшетном ПК. Выберите вариант **Печать при помощи Acer Print**, чтобы использовать Acer Print. В зависимости от программы параметр **Печать при помощи Acer Print** находится либо в Меню, либо в разделе Настройки или Отправить.



Меню



Настройки



Отправить

Откроется диалоговое окно, в котором можно выбрать нужный принтер. В следующем диалоговом окне можно настроить основные параметры печати. Выберите нужные параметры и нажмите **Печать**.

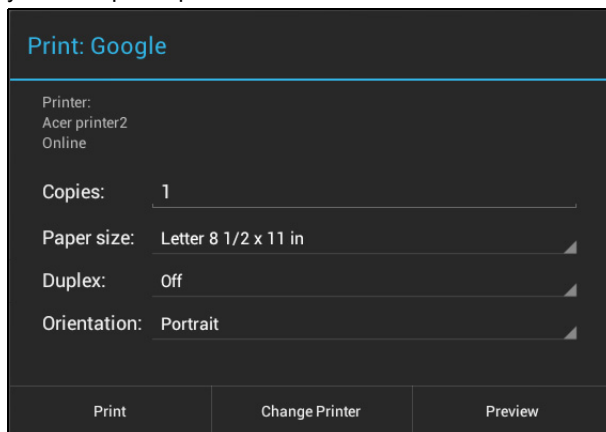



**Примечание:** Acer Print не может печатать документы, защищенные паролем, или на принтеры, доступ к которым защищен паролем.

## Совместимые принтеры

Просмотрите список совместимых принтеров на веб-сайте [www.acer.com](http://www.acer.com) и выполните приведенные ниже указания:

1. Выберите свой регион и страну.
2. Нажмите **Поддержка > Драйверы и файлы для загрузки > Семейство продуктов > Планшетный ПК**.
3. Выберите серию и модель своего планшетного ПК.
4. Откройте вкладку **Документ** и найдите нужный файл в списке.



**Примечание:** Если принтер не указан в списке совместимых принтеров, то, возможно, программа Acer Print все равно сможет подключиться к нему.

## QR-коды

Коды QR (Quick Response - Быстрый отклик) - это особый тип штрих-кодов, которые могут содержать практически любую информацию. Многие производители все чаще используют их для продвижения своих продуктов, нанося их на упаковку и вставляя в рекламу. Программа Acer Print использует преимущества этой технологии и позволяет создавать QR-коды для принтеров и добавлять принтеры, используя считанные QR-коды.

## Создание и печать QR-кода

Чтобы с помощью Acer Print создать QR-код для принтера, выполните следующие действия:



**Примечание:** Чтобы напечатать QR-код, принтер должен быть настроен и находиться в активном состоянии ("в сети", а не в режиме сна или энергосбережения).

1. В левом столбце нажмите **Принтеры**. Затем нажмите и удерживайте нужный принтер в списке принтеров.

2. Нажмите **Отправить, используя QR-код.**

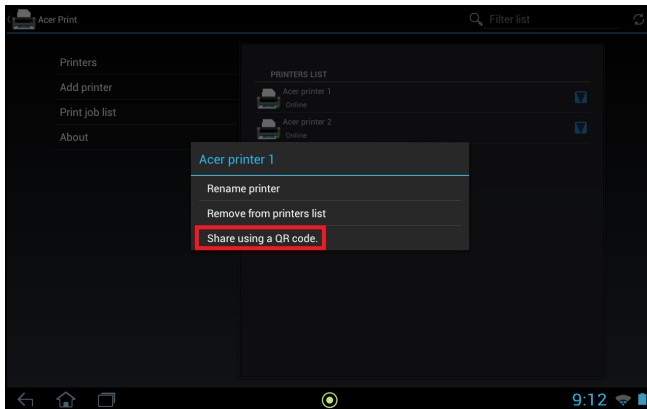

3. В списке нажмите принтер, который хотите отправить.

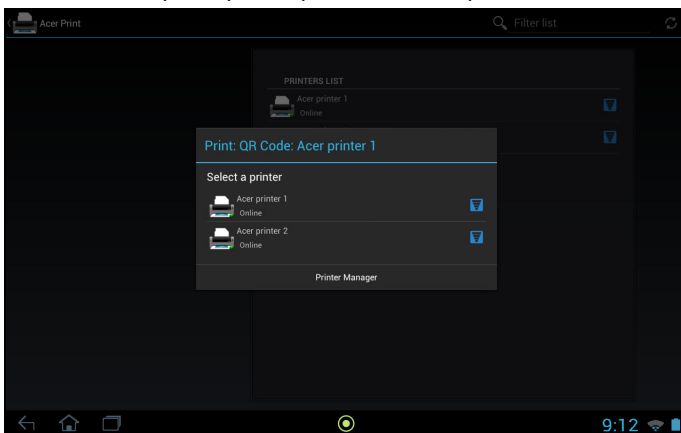

4. Проверьте правильность значений параметров и нажмите **Печать.**

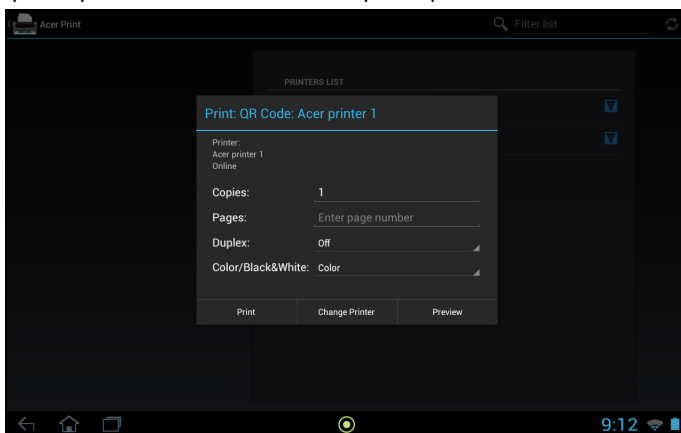

# Дополнительные настройки

В меню программ нажмите Настройки. Нажмите **ПРОГРАММЫ**, затем **Настройки**.

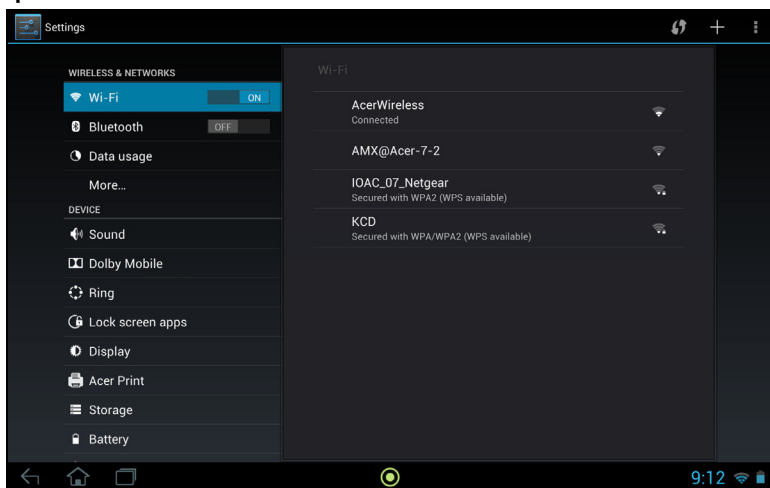

## Беспр. устройства и сети

### Активация или деактивация подключений

Нажмите **ПРОГРАММЫ** > **Настройки**, затем **БЕСПР. УСТРОЙСТВА И СЕТИ**. Здесь у каждого типа подключений есть переключатель ВКЛ/ВЫКЛ, управляющий этим подключением. Нажмите нужный тип подключения, чтобы настроить его параметры.

Для управления настройками подключений можно также нажать правый край строки состояния.

\* Если доступно в вашей сети.

### Настройка параметров Bluetooth

Функцию Bluetooth можно использовать для обмена данными между планшетным ПК и другими мобильными устройствами.

### Подключения по Bluetooth

Чтобы настроить параметры Bluetooth, нажмите **ПРОГРАММЫ** > **Настройки**, затем в разделе **БЕСПР. УСТРОЙСТВА И СЕТИ** нажмите **Bluetooth**. Здесь можно включать или выключать функцию Bluetooth, установить имя планшетного ПК и режим видимости. Нажмите **ПОИСК УСТРОЙСТВ**, чтобы найти соседние устройства.

Чтобы подключиться к устройству, нажмите его в списке доступных устройств. Для установления подключения нужно будет ввести PIN-код на обоих устройствах.



**Примечание:** Поддерживаются только стереогарнитуры A2DP (только воспроизведение, без микрофона). Проверьте наличие обновлений ПО планшетного ПК, которые могут дополнительно обеспечить поддержку других устройств Bluetooth.

## Использование данных

В разделе "Использование данных" показывается объем данных, переданных на ваш планшетный ПК (либо общий, либо для каждой программы). Эта информация полезна, если вы ведете учет трафика.

## Перевод планшетного ПК в режим полета

Можно перейти в режим полета, чтобы отключить сетевые функции и модуль Bluetooth и использовать планшетный ПК в качестве портативного устройства во время полета. Узнайте в авиакомпании, разрешено ли это на борту самолета.

Выключайте планшетный ПК во время взлета и посадки, так как он может вызывать помехи в работе электронных систем самолета.



**Примечание:** Включенный режим полета отображается значком ✈ в области состояния.

Чтобы включить или отключить режим полета, нажмите **Настройки**, затем в разделе **БЕСПР. УСТРОЙСТВА И СЕТИ** нажмите **Дополнительно...** > **Режим полета**.

## Виртуальная частная сеть (VPN)

Этот параметр позволяет вам подключаться к частной сети, например, к защищенной сети на работе или в офисе.

Чтобы добавить сеть VPN, нажмите **Настройки**, затем в разделе **БЕСПР. УСТРОЙСТВА И СЕТИ** нажмите **Дополнительно...** > **VPN** > **Добавить сеть VPN**.

## Устройство

### Звук

Отрегулируйте громкость планшетного ПК, нажимая кнопки громкости на его боковом торце. Кроме того, в планшетном ПК можно настроить параметры звука, нажав **ПРОГРАММЫ** > **Настройки** > **Звук**.

Элемент	Описание
Громкость	Настройка громкости для Мультимедиа, Сигнала и Уведомлений.
Уведомление по умолчанию	Установка мелодии для Уведомлений.

Элемент	Описание
Звуковое сопровождение касаний	Звуковое сопровождение нажатия элементов на экране.
Звук при блокировке экрана	Звуковое сопровождение блокировки и разблокировки экрана.
Вибрация при касании	Вибрация при нажатии программных кнопок в некоторых окнах пользовательского интерфейса.

## Dolby Mobile

Настройте параметры воспроизведения звука в планшетном ПК, нажав **ПРОГРАММЫ > Настройки > Dolby Mobile**.

Элемент	Описание
Dolby Mobile	Включение или отключение обработки звука по технологии Dolby Mobile.
Высокие частоты	Регулировка высоких частот звука.
Естеств. низк. част.	Регулировка низких частот звука.
Эквал-р для музыки	Эквалайзер с набором предустановок для воспроизведения музыки. Можно выбрать варианты Авто, Откл. или любой из 16 предустановленных стилей музыки.
Эквал-р для видео	Эквалайзер с набором предустановок для воспроизведения видео. Можно выбрать вариант Откл. или любой из 10 предустановленных типов отображения.

## Ring

Чтобы настроить параметры Acer Ring, нажмите **ПРОГРАММЫ > Настройки > Ring**.

Элемент	Описание
Показать значок Ring	Установите или снимите этот флажок, чтобы показать или скрыть значок Acer Ring внизу экрана.
Ярлык Вверху, Внизу, Слева, Справа	Выберите программы, ярлыки которых нужно показывать в интерфейсе Acer Ring. Можно выбрать максимум 4.
Локальная закладка	Закладки можно сохранять локально, то есть прямо в браузере, чтобы они отображались справа от Acer Ring. Локальные закладки отображаются с красной лентой. Этот флажок установлен по умолчанию, и его нельзя снять.
Учетная запись Google	Установите или снимите этот флажок, чтобы в интерфейсе Acer Ring показывать или скрыть закладки браузера, сохраненные в вашу учетную запись Google. Закладки учетной записи Google отображаются с синей лентой.

## Программы экрана блокировки

Любую из 4 программ можно запускать прямо с экрана блокировки. Чтобы изменить отображаемые программы, нажмите **ПРОГРАММЫ > Настройки > Программы экрана блокировки**.

Элемент	Описание
1-й ярлык	Выберите программы, ярлыки которых нужно показывать в интерфейсе Acer Ring.
2-й ярлык	
3-й ярлык	Можно выбрать максимум 4.
4-й ярлык	

## Дисплей

В планшетном ПК можно настроить параметры экрана, нажав **ПРОГРАММЫ > Настройки > Дисплей**.

Элемент	Описание
Яркость	Регулировка яркости экрана.
Фоновый рисунок	Установка фонового изображения для Начального экрана.
Сон	Установка времени задержки, по истечении которого экран будет гаснуть.
Чувств-ть сенс. панели	Установка чувствительности сенсорного экрана.
Размер шрифта	Установка размера шрифта (мельче размер – видно больше текста, крупнее размер – легче читать).

## Acer Print

См. "Acer Print" на стр. 61.

## Режим питания

Элемент	Описание
Режим питания	Отображается текущая схема управления питанием. Нажмите, чтобы изменить схему управления питанием.
Схема управления питанием	Выберите нужный из трех режимов питания: <ul style="list-style-type: none"><li>• <b>В режиме Высокая производительность повышается производительность работы, но потребляется больше энергии</b></li><li>• <b>В режиме Сбалансированный (рекомендуемый режим)</b> автоматически устанавливается баланс между производительностью и энергопотреблением</li><li>• <b>В режиме Энергосбережение</b> продлевается время работы от внешнего аккумулятора</li></ul>

## Программы

### Закрытие программы

Чтобы закрыть активную программу, нажмите **Настройки > Программы**. Откройте вкладку **ЗАПУЩЕННЫЕ** и нажмите программу, которую хотите закрыть. Чтобы закрыть программу, нажмите **Остановить**.

### Удаление программы

Чтобы высвободить дополнительное место в памяти, можно удалять программы, установленные в планшетном ПК. В меню программ нажмите и удерживайте значок программы и затем перетащите его в область **Удалить** в верхнем левом углу экрана.



**Примечание:** Нельзя удалять программы, изначально установленные в планшетном ПК.

Другой способ: нажмите **ПРОГРАММЫ > Настройки** и выберите **Программы**. Нажмите программу, которую хотите удалить, нажмите **Удалить** и подтвердите удаление.



**Внимание!** Удалять программы можно только в том случае, если вы знакомы с операционной системой Android.

## Личные

### Синхронизация

В планшетном ПК можно настроить параметры синхронизации для различных программ. Можно также настроить типы синхронизируемых данных для каждой учетной записи.

Некоторые программы, например, Люди, Gmail и Календарь, могут синхронизировать данные из нескольких учетных записей. Другие синхронизируют данные только из первой учетной записи Google, в которую вы вошли с планшетного ПК, или из учетной записи, специально сопоставленной с данной программой.

Для одних программ, таких как Люди или Календарь, все изменения, сделанные в планшетном ПК, дублируются в их синхронизированных копиях в Интернете. Другие программы только копируют данные из учетной записи в Интернете; данные в планшетном ПК нельзя изменять напрямую, поэтому нужно изменять данные, хранящиеся в учетной записи в Интернете.

Чтобы открыть экран настроек синхронизации, нажмите **ПРОГРАММЫ > Настройки > Уч. записи и синхронизация**.

У некоторых программ, таких как Gmail и Календарь, есть дополнительные параметры синхронизации. Откройте программу и нажмите кнопку *Меню* (с тремя точками), затем нажмите **Настройки**.





## Разные учетные записи Google

Если у вас есть разные учетные записи Google, например, отдельные учетные записи для личных и деловых контактов, то открывать и синхронизировать их можно в разделе "Настройки учетных записей". Нажмите **ПРОГРАММЫ > Настройки > Добавить уч. запись**.

## Изменение языка и способа ввода текста

Выберите страну и язык, нажав **ПРОГРАММЫ > Настройки > Язык и ввод**.

## Система

### Установка даты и времени

Чтобы установить дату и время, нажмите **ПРОГРАММЫ > Настройки > Дата и время**.



.....  
**Совет:** Если вы часто путешествуете или если в вашей стране часы переводят на летнее время, то в этом меню выберите пункт **Авт. дата и время**. Ваш планшетный ПК будет устанавливать значения даты и времени на основе данных, полученных им из сети.  
.....

### Настройка сигналов

По умолчанию в планшетном ПК настроены 2 сигнала. Чтобы добавить или изменить настройки сигнала, в меню программ нажмите **Будильник** и нажмите **Установить сигнал**.

Нажмите **Добавить сигнал**, чтобы создать новый сигнал, или установите или снимите флажок рядом с предустановленным сигналом, чтобы включить или отключить его.

Нажмите предустановленный сигнал, чтобы изменить его. Вы можете:

- Включить или выключить сигнал.
- Установить время срабатывания сигналов.
- Установить дни для повтора срабатывания сигналов.
- Установить мелодию звонка.
- Включить или отключить режим вибрации.
- Присвоить ему метку (например, имя).

## Обновление операционной системы планшетного ПК

Ваш планшетный ПК может загружать и устанавливать системные обновления, добавляя поддержку новых устройств или расширяя программные возможности.

Чтобы проверить наличие обновлений, нажмите **ПРОГРАММЫ > Настройки > Сведения о планшетном ПК > Системное обновление > Проверить сейчас**.



.....  
**Примечание:** Загрузка нового встроенного ПО может занять до 40 минут в зависимости от скорости вашей сети. Не нажимайте кнопку питания или кнопку сброса и никаким способом не обращайтесь к своему планшетному ПК во время обновления системы, чтобы предотвратить сбой установки микропрограммного обеспечения.  
.....

## Сброс установок планшетного ПК

Возможно, придется выполнить сброс, если планшетный ПК перестанет реагировать на нажатие кнопок на корпусе или на сенсорном экране. Чтобы сбросить установки планшетного ПК, небольшим тонким предметом (например, канцелярской скрепкой) нажмите утопленную кнопку сброса рядом с многофункциональным разъемом.

## Чистая загрузка

В результате чистой загрузки для всех параметров планшетного ПК будут восстановлены заводские значения.



.....  
**Внимание!** Будут удалены все личные сведения, все контакты, сохраненные в памяти планшетного ПК, и все установленные вами программы.  
.....

Чтобы отформатировать память планшетного ПК, в меню программы нажмите **Настройки**, затем нажмите **Резервное копирование и сброс > Сброс настроек**; нажмите **Сброс установок планшетного ПК** и затем **Стереть все**.

# Часто задаваемые вопросы и устранение неисправностей

---

В этом разделе приведены ответы на часто задаваемые вопросы, которые могут возникнуть при работе с планшетным ПК, а также способы устранения возможных неполадок.

Тема	Вопрос	Ответ
Звук	Почему не воспроизводится звук?	При подключении гарнитуры к устройству его динамик автоматически выключается. Отключите гарнитуру.  Проверьте, не отключен ли звук в устройстве.  Проверьте, не установлен ли уровень громкости на минимальное значение.
Память	Почему доступной памяти меньше 1024 МБ (1 ГБ)?	Небольшой объем памяти зарезервирован для безопасности системы.
Мультимедийные файлы	Почему не удается просмотреть файлы изображений?	Возможно, этот тип изображений не поддерживается. Дополнительные сведения см. в разделе <b>"Поддерживаемые форматы"</b> на стр. 60.
	Почему не удается просмотреть видеофайлы?	Возможно, этот тип видеофайлов не поддерживается. Дополнительные сведения см. в разделе <b>"Мультимедиа"</b> на стр. 76.
	Почему не удается воспроизвести музыкальные файлы?	Возможно, этот тип файлов не поддерживается. Дополнительные сведения см. в разделе <b>"Мультимедиа"</b> на стр. 76.
Сведения о системе и производительности	Как узнать версию ОС в моем устройстве?	Чтобы узнать версию ОС (ядро/номер сборки) и просмотреть другие сведения об аппаратных и программных компонентах, нажмите <b>ПРОГРАММЫ &gt; Настройки &gt; Сведения о планшетном ПК</b> .
	Где узнать серийный номер моего планшетного ПК?	Нажмите <b>ПРОГРАММЫ &gt; Настройки &gt; Сведения о планшетном ПК &gt; Сведения об устройстве</b> . Этот номер также нанесен на обратной стороне крышки гнезда карты памяти. См. "Крышка гнезда карты" на стр. 5.

Тема	Вопрос	Ответ
Polaris Office	Какие версии Microsoft Office поддерживаются	<p>В настоящее время Polaris Office поддерживает Word 97-2003, Word 2007, Excel 97-2003, Excel 2007, PowerPoint 97-2003 и PowerPoint 2007.</p> <p><i>Polaris Office не может открывать документы, защищенные паролем.</i></p> <p><i>В текущей версии Polaris Office файлы Microsoft Office 2010 поддерживаются не полностью.</i></p>
Питание	Не удается включить устройство.	<p>Возможно, разряжен аккумулятор. Зарядите аккумулятор.</p> <p>Дополнительные сведения см. в разделе "<b>Зарядка аккумулятора планшетного ПК</b>" на стр. 8.</p>
Память	Как проверить состояние памяти?	<p>Чтобы проверить состояние памяти, откройте <b>Настройки &gt; Память</b>.</p>
Графический ключ разблокировки	Я забыл свой графический ключ разблокировки.	<p>После 5 неудачных попыток вы сможете сбросить свой графический ключ разблокировки. Нажмите <b>Забыли пароль?</b> и введите имя пользователя и пароль своей учетной записи Google.</p> <p> .....  <b>Примечание:</b> В планшетном ПК должна быть настроена активная уч. запись Google и установлено подключение к Интернету.  .....</p> <p>Если этот вариант недоступен, то обратитесь в местный сервисный центр Acer.</p>

Тема	Вопрос	Ответ
Тепловыделение	Планшетный ПК нагревается во время зарядки или при продолжительной работе.	Нагрев устройства во время зарядки - это нормальное явление. По завершении зарядки он остынет до обычной температуры.  Нормальным явлением также считается нагрев планшетного ПК во время продолжительного использования, например, при просмотре видео или во время игр.  Все планшетные ПК Acer перед выпуском в продажу проходят заводские испытания.

## Другие источники справочной информации

Искомая информация:	Источник:
Самые последние сведения, относящиеся к планшетному ПК.	<a href="http://www.acer.com">www.acer.com</a>
Техническая поддержка	<a href="http://support.acer.com">support.acer.com</a>

# Технические характеристики

---

## Производительность

- Процессор NVIDIA® Tegra® 3 для мобильных устройств
  - 4-ядерный процессор ARM® Cortex™ -A9
- Системная память:
  - ОЗУ: 1 ГБ
  - Флэш-память: 16, 32 или 64 ГБ (только для 3G)
- Операционная система Android™

## Дисплей

- 10,1" емкостной мультисенсорный ЖК-экран TFT WUXGA
- Разрешение 1920 x 1200
- Поддержка 262 тыс. цветов

## Мультимедиа

- Выходной разъем Micro HDMI® (тип D)
- Dolby® Digital, Dolby® Digital Plus, стереовыход
- Dolby® Digital, Dolby® Digital Plus, 5.1-канальный звук PCM через HDMI®
- Стереодинамики
- Микрофон с функцией подавления шума и эха

Поддерживаемые форматы:

Тип	Форматы
Аудиозапись	AAC-LC, AMR-WB, AMR-NB
Воспроизведение звуковых файлов	AAC-LC, AAC, AAC+ (не необработанный AAC), AMR-NB, AMR-WB, MP3, MIDI, OGG Vorbis, WAV, WMA 10
Запись видео	H.264 BP, MPEG-4 SP, H.263
Воспроизведение видео	H.264 BP, H.264 MP, H.264 HP, MPEG-4 SP, H.263

## Разъем USB

- Разъем Micro USB

## Питание

- Вход питания пост. тока (12 В / 1,5 А)

## Подключения

- Bluetooth 2.1+EDR (поддержка A2DP, AVCTP, AVDTP, AVRCP, HID и OPP)
- Wi-Fi 802.11b/g/n WLAN (только 802.11n -> 2,4 ГГц)
- GPS

## Поддержка 3G (доступна только в моделях с Wi-Fi+3G)

- GSM 850 / 900 / 1800 / 1900
- UMTS 850 / 900 / 1900 / 2100
- HSDPA 7,2 Мбит/с / HSUPA 5,76 Мбит/с / EDGE / GPRS
- Дополнительно HSDPA 21 Мбит/с

## Камера

- Передняя камера
  - 1 мегапикс.
  - Фиксированный фокус
- Задняя камера
  - 5 мегапикс.
  - Автофокус

Тип	Форматы
Запись изображений	JPEG
Воспроизведение изображений	JPEG, GIF, PNG, BMP

## Возможности расширения

- Гнездо карты памяти microSD (до 32 ГБ, совместимо с картами SDHC 2.0)

## Аккумулятор

- Компактные литий-полимерные аккумуляторы: 9800 мА/ч (36,26 Вт)



.....  
**Примечание:** Продолжительность работы от аккумулятора зависит от мощности, потребляемой системными ресурсами. Например, если постоянно использовать подсветку или ресурсоемкие приложения, то аккумулятор придется чаще заряжать.  
.....

## Размеры

Высота	175 мм
Ширина	260 мм
Толщина	10,95 мм
Вес (модель с Wi-Fi+3G)	777 г

## Условия эксплуатации

### Температура

Рабочая: от 5 °С до 45 °С

Нерабочая: от -20 °С до 60 °С

### Влажность (без образования конденсата):

Рабочая: от 20% до 80%

Нерабочая: от 20% до 80%

# Лицензионное соглашение Acer с конечным пользователем

---

ПРОСЬБА ВНИМАТЕЛЬНО ОЗНАКОМИТЬСЯ С НИЖЕСЛЕДУЮЩИМ: ДАННОЕ ЛИЦЕНЗИОННОЕ СОГЛАШЕНИЕ ACER С КОНЕЧНЫМ ПОЛЬЗОВАТЕЛЕМ («СОГЛАШЕНИЕ») ПРЕДСТАВЛЯЕТ СОБОЙ ЮРИДИЧЕСКИ ДЕЙСТВИТЕЛЬНОЕ СОГЛАШЕНИЕ МЕЖДУ ВАМИ (ФИЗИЧЕСКИМ ИЛИ САМОСТОЯТЕЛЬНЫМ ЮРИДИЧЕСКИМ ЛИЦОМ) И КОРПОРАЦИЕЙ ACER INC., ВКЛЮЧАЯ ЕЕ ДОЧЕРНИЕ ОБЩЕСТВА («ACER»), НА ПРОГРАММУ (ПРЕДОСТАВЛЕННУЮ ACER ИЛИ ЖЕ ЕЕ ЛИЦЕНЗИАРАМИ ИЛИ ПОСТАВЩИКАМИ), СОПРОВОЖДАЮЩУЮ НАСТОЯЩЕЕ СОГЛАШЕНИЕ, ВКЛЮЧАЯ ЛЮБЫЕ СОПУТСТВУЮЩИЕ НОСИТЕЛИ, ПЕЧАТНЫЕ МАТЕРИАЛЫ И СОПУТСТВУЮЩУЮ ПОЛЬЗОВАТЕЛЬСКУЮ ДОКУМЕНТАЦИЮ В ЭЛЕКТРОННОМ ФОРМАТЕ, НА КОТОРЫХ МОГУТ БЫТЬ РАЗМЕЩЕНЫ ЗНАКИ «ACER» («ПРОГРАММА»). НАСТОЯЩИМ СОГЛАШЕНИЕМ НЕ ЗАКЛЮЧАЮТСЯ И НЕ ДОЛЖНЫ ПОДРАЗУМЕВАТЬСЯ СОГЛАШЕНИЯ НА КАКИЕ-ЛИБО ДРУГИЕ ТОВАРЫ ИЛИ ПО КАКИМ-ЛИБО ДРУГИМ ВОПРОСАМ. УСТАНОВИВ У СЕБЯ ПРОГРАММУ, СОПРОВОЖДАЮЩУЮ НАСТОЯЩЕЕ СОГЛАШЕНИЕ, ИЛИ ЛЮБУЮ ЕЕ ЧАСТЬ, ВЫ СОГЛАШАЕТЕСЬ СОБЛЮДАТЬ УСЛОВИЯ НАСТОЯЩЕГО СОГЛАШЕНИЯ. ЕСЛИ ВЫ НЕ СОГЛАСНЫ СО ВСЕМИ УСЛОВИЯМИ НАСТОЯЩЕГО СОГЛАШЕНИЯ, ПРЕРВИТЕ ПРОЦЕСС УСТАНОВКИ ПРОГРАММЫ И НЕЗАМЕДИТЕЛЬНО УДАЛИТЕ ВСЕ УСТАНОВЛЕННЫЕ ФАЙЛЫ ПРОГРАММЫ, ЕСЛИ ТАКОВЫЕ ИМЕЮТСЯ, ИЗ СВОЕЙ КОМПЬЮТЕРНОЙ СИСТЕМЫ.

ЕСЛИ У ВАС НЕТ ДЕЙСТВУЮЩЕЙ ЛИЦЕНЗИИ НА СООТВЕТСТВУЮЩУЮ ПРОГРАММУ, ВАМ НЕ РАЗРЕШЕНО УСТАНОВЛИВАТЬ, КОПИРОВАТЬ ИЛИ ИНЫМ ОБРАЗОМ ИСПОЛЬЗОВАТЬ ЭТУ ПРОГРАММУ, И ВЫ НЕ ИМЕЕТЕ НИКАКИХ ПРАВ ПО НАСТОЯЩЕМУ СОГЛАШЕНИЮ.

Данная Программа охраняется законодательством США и международными конвенциями об охране авторских прав, а также иными законами и международными соглашениями о правах интеллектуальной собственности. Программа вам не продается – на нее предоставляется лицензия.

## ПРЕДОСТАВЛЕНИЕ ЛИЦЕНЗИИ

Acer предоставляет вам следующие неисключительные и не подлежащие передаче права на Программу. По Настоящему Соглашению вы вправе:

1. установить и использовать Программу только на одном компьютере. Для каждого компьютера, на котором будет использоваться Программа, необходимо получить отдельную лицензию;
2. изготовить одну копию Программы исключительно для резервирования и архивирования;
3. изготовить одну бумажную копию любых электронных документов, включенных в состав Программы, если соответствующие документы предоставлены вам в электронной форме.

## ОГРАНИЧЕНИЯ

Вы НЕ ИМЕЕТЕ ПРАВА:

1. использовать или копировать Программу в порядке, отличающемся от установленного настоящим Соглашением;
2. сдавать Программу в аренду или временное пользование третьим сторонам;
3. изменять, адаптировать или переводить на другой язык Программу или какую-либо ее часть;
4. восстанавливать исходный текст Программы, декомпилировать или деассемблировать ее или создавать на ее основе производные произведения;
5. объединять Программу с любой другой программой или модифицировать Программу за исключением случаев, когда это делается для вашего личного пользования; и
6. предоставлять Программу в пользование третьим лицам на условиях сублицензии или на иных условиях с тем исключением, что вы можете, направив предварительное письменное уведомление Acer, передать всю Программу третьей стороне при условии, что вы не оставите у себя никаких копий Программы, а третья сторона примет на себя обязательства по настоящему Соглашению;
7. передавать свои права по настоящему Соглашению каким-либо третьим сторонам;
8. экспортировать Программу в нарушение действующих экспортных законодательных и нормативных актов, либо (i) осуществлять продажу, экспорт, реэкспорт, передачу, перенаправление, раскрытие технических данных или реализацию какой-либо Программы любому запрещенному лицу, организации или в запрещенное место назначения, включая, в частности, Кубу, Иран, КНДР, Судан и Сирию; либо (ii) использовать какую-либо Программу для какой-либо цели, запрещенной законами или нормативными актами США.

## УСЛУГИ СОПРОВОЖДЕНИЯ

Acer не обязана оказывать услуги технического и иного сопровождения Программы.

## ACER LIVE UPDATE

Часть программы содержит составные части, которые дают возможность пользования обслуживанием Acer Live Update, которое позволяет автоматическое скачивание и установку апдейтов этой программы на Ваш компьютер. Инсталируя программу, Вы соглашаетесь на то, что Acer (либо ее лицензиары) вправе автоматически проверять версию этой программы, которой Вы пользуетесь на Вашем компьютере, и поставить апгрейды для этой программы, скачивание которых на Ваш компьютер может быть проведено автоматически.

## ПРАВО СОБСТВЕННОСТИ И АВТОРСКИЕ ПРАВА

Право собственности и права интеллектуальной собственности на Программу и на все ее копии остаются за Acer или же лицензиарами (поставщиками) Acer (по применимости). Вы не имеете и не приобретаете никаких имущественных прав на Программу (в том числе на любые ее модификации или копии, изготовленные вами) и никаких сопутствующих прав интеллектуальной собственности. Права собственности и сопутствующие права на любую информацию, доступ к которой может быть получен с помощью Программы, принадлежат соответствующему владельцу такой информации и могут охраняться действующим законодательством. Данная лицензия не предоставляет вам никаких прав на такую информацию. Настоящим вы соглашаетесь:



1. не удалять из Программы никаких отметок об авторских правах или иных правах;
2. воспроизводить все такие отметки на любых изготавливаемых вами санкционированных копиях; и
3. прилагать все усилия к пресечению несанкционированного копирования Программы.

## **ТОВАРНЫЕ ЗНАКИ**

Настоящее Соглашение не предоставляет вам никаких прав на товарные знаки или знаки обслуживания Асег или же лицензиаров (поставщиков) Асег.

## **ОТКАЗ ОТ ГАРАНТИЙ**

В МАКСИМАЛЬНОЙ СТЕПЕНИ, РАЗРЕШЕННОЙ ДЕЙСТВУЮЩИМ ЗАКОНОДАТЕЛЬСТВОМ, АСЕР, ЕЕ ПОСТАВЩИКИ И ЕЕ ЛИЦЕНЗИАРЫ ПРЕДОСТАВЛЯЮТ ПРОГРАММУ НА УСЛОВИЯХ «КАК ЕСТЬ» И СО ВСЕМИ ОШИБКАМИ И НАСТОЯЩИМ ОТКАЗЫВАЮТСЯ ОТ ЛЮБЫХ ДРУГИХ ПРЯМО ВЫРАЖЕННЫХ, ПОДРАЗУМЕВАЕМЫХ ИЛИ ВМНЕЯЕМЫХ ПО ЗАКОНУ ГАРАНТИЙ И УСЛОВИЙ, В ТОМ ЧИСЛЕ, НО НЕ ОГРАНИЧИВАЯСЬ НИЖЕПЕРЕЧИСЛЕННЫМИ, ОТ ЛЮБЫХ ПОДРАЗУМЕВАЕМЫХ ГАРАНТИЙ, ОБЯЗАННОСТЕЙ И УСЛОВИЙ ТОВАРНОСТИ, СООТВЕТСТВИЯ КОНКРЕТНОМУ НАЗНАЧЕНИЮ, ТОЧНОСТИ И ПОЛНОТЫ ОТВЕТОВ, РЕЗУЛЬТАТОВ, КВАЛИФИЦИРОВАННОСТИ, ОТСУТСТВИЯ ВИРУСОВ И ОТСУТСТВИЯ НЕБРЕЖНОСТИ КАК В ОТНОШЕНИИ ПРОГРАММЫ, ТАК И В ОТНОШЕНИИ ОКАЗАНИЯ ИЛИ НЕОКАЗАНИЯ УСЛУГ СОПРОВОЖДЕНИЯ. КРОМЕ ТОГО, В ОТНОШЕНИИ ПРОГРАММЫ НЕ ПРЕДУСМАТРИВАЕТСЯ НИКАКИХ ГАРАНТИЙ И УСЛОВИЙ ПРАВ СОБСТВЕННОСТИ, БЕСПРЕПЯТСТВЕННОГО ИСПОЛЬЗОВАНИЯ, БЕСПРЕПЯТСТВЕННОГО ВЛАДЕНИЯ, СООТВЕТСТВИЯ ОПИСАНИЮ И ОТСУТСТВИЯ НАРУШЕНИЯ ПРАВ ИНТЕЛЛЕКТУАЛЬНОЙ СОБСТВЕННОСТИ.

## **ИСКЛЮЧЕНИЕ ОТВЕТСТВЕННОСТИ ЗА КОСВЕННЫЕ, ВЫТЕКАЮЩИЕ И НЕКОТОРЫЕ ДРУГИЕ УБЫТКИ**

В МАКСИМАЛЬНОЙ СТЕПЕНИ, РАЗРЕШЕННОЙ ДЕЙСТВУЮЩИМ ЗАКОНОДАТЕЛЬСТВОМ, НИ ПРИ КАКИХ ОБСТОЯТЕЛЬСТВАХ АСЕР, ПОСТАВЩИКИ АСЕР ИЛИ ЛИЦЕНЗИАРЫ АСЕР НЕ НЕСУТ ОТВЕТСТВЕННОСТИ ЗА КАКИЕ-ЛИБО ОСОБЫЕ, СОПУТСТВУЮЩИЕ, КОСВЕННЫЕ, ШТРАФНЫЕ ИЛИ ВЫТЕКАЮЩИЕ УБЫТКИ ЛЮБОГО РОДА (ВКЛЮЧАЯ, НО НЕ ОГРАНИЧИВАЯСЬ НИЖЕПЕРЕЧИСЛЕННЫМ, УБЫТКИ ОТ УПУЩЕНИЯ ВЫГОДЫ ИЛИ УТРАТЫ КОНФИДЕНЦИАЛЬНОЙ ИЛИ ИНОЙ ИНФОРМАЦИИ, ОТ ВЫНУЖДЕННОГО ПРОСТОЯ, ОТ ЛИЧНОГО ВРЕДА, ОТ НАРУШЕНИЯ ТАЙНЫ ЛИЧНОЙ ЖИЗНИ, ОТ НЕСОБЛЮДЕНИЯ ЛЮБЫХ ОБЯЗАННОСТЕЙ, ВКЛЮЧАЯ ОБЯЗАННОСТЬ ДОБРОСОВЕСТИ И ДОЛЖНОЙ ЗАБОТЛИВОСТИ, ОТ ХАЛАТНОСТИ, РАВНО КАК И ЛЮБЫЕ ДРУГИЕ МАТЕРИАЛЬНЫЕ ИЛИ ИНЫЕ УБЫТКИ ЛЮБОГО РОДА), ВОЗНИКАЮЩИЕ ВСЛЕДСТВИЕ НЕСПОСОБНОСТИ ИСПОЛЬЗОВАТЬ ПРОГРАММУ, ОКАЗАНИЯ ИЛИ НЕОКАЗАНИЯ УСЛУГ СОПРОВОЖДЕНИЯ ИЛИ В КАКОЙ-ЛИБО СВЯЗИ С ВЫШЕПЕРЕЧИСЛЕННЫМ ЛИБО ИНЫМ ОБРАЗОМ ПО НАСТОЯЩЕМУ СОГЛАШЕНИЮ ИЛИ В СВЯЗИ С ЛЮБЫМ ЕГО ПОЛОЖЕНИЕМ, ДАЖЕ В СЛУЧАЕ ВИНЫ, ГРАЖДАНСКОГО ПРАВОНАРУШЕНИЯ (В ТОМ ЧИСЛЕ ХАЛАТНОСТИ), СТРОГОЙ ОТВЕТСТВЕННОСТИ, НАРУШЕНИЯ ДОГОВОРА ИЛИ НАРУШЕНИЯ ГАРАНТИЙ СО СТОРОНЫ АСЕР, ЕЕ ПОСТАВЩИКОВ ИЛИ ЛИЦЕНЗИАРОВ, И ДАЖЕ ЕСЛИ АСЕР, ЕЕ ПОСТАВЩИКАМ И ЛИЦЕНЗИАРАМ БЫЛО ИЗВЕСТНО О ВЕРОЯТНОСТИ ВОЗНИКНОВЕНИЯ ТАКИХ УБЫТКОВ.

## **ОГРАНИЧЕНИЕ ОТВЕТСТВЕННОСТИ И СРЕДСТВ ЗАЩИТЫ**

НЕВЗИРАЯ НИ НА КАКИЕ УБЫТКИ, КОТОРЫЕ ВЫ МОЖЕТЕ ПОНЕСТИ ПО КАКОЙ-ЛИБО ПРИЧИНЕ (ВКЛЮЧАЯ, НО НЕ ОГРАНИЧИВАЯСЬ НИЖЕПЕРЕЧИСЛЕННЫМ, ВСЕ УБЫТКИ, УПОМЯНУТЫЕ ВЫШЕ, А ТАЖЕ ВСЕ ПРЯМЫЕ И ОБЩИЕ УБЫТКИ), ОТВЕТСТВЕННОСТЬ АСЕР, ЕЕ ПОСТАВЩИКОВ И ЕЕ ЛИЦЕНЗИАРОВ ПО ЛЮБОМУ ИЗ ПОЛОЖЕНИЙ НАСТОЯЩЕГО СОГЛАШЕНИЯ И ВАШЕ ИСКЛЮЧИТЕЛЬНОЕ СРЕДСТВО ЗАЩИТЫ В СВЯЗИ СО ВСЕМ ВЫШЕПЕРЕЧИСЛЕННЫМ ОГРАНИЧИВАЮТСЯ СОВОКУПНЫМ РАЗМЕРОМ СУММЫ, ВЫПЛАЧЕННОЙ ВАМИ ЗА ПРОГРАММУ. ИЗЛОЖЕННЫЕ ВЫШЕ ОГРАНИЧЕНИЯ, ИСКЛЮЧЕНИЯ И ОГОВОРКИ (В ТОМ ЧИСЛЕ ОТКАЗ ОТ ГАРАНТИЙ И ИСКЛЮЧЕНИЕ ОТВЕТСТВЕННОСТИ ЗА СОПУТСТВУЮЩИЕ, ВЫТЕКАЮЩИЕ И НЕКОТОРЫЕ ДРУГИЕ УБЫТКИ, УПОМЯНУТЫЕ ВЫШЕ) ДЕЙСТВУЮТ В МАКСИМАЛЬНОЙ СТЕПЕНИ, РАЗРЕШЕННОЙ ДЕЙСТВУЮЩИМ ЗАКОНОДАТЕЛЬСТВОМ, ДАЖЕ ЕСЛИ КАКОЕ-ЛИБО СРЕДСТВО ЗАЩИТЫ НЕ ДОСТИГАЕТ СВОЕЙ СУЩЕСТВЕННОЙ ЦЕЛИ. ПРИ ЭТОМ, ОДНАКО, ПОСКОЛЬКУ В НЕКОТОРЫХ ЮРИСДИКЦИЯХ НЕ ДОПУСКАЕТСЯ ИСКЛЮЧЕНИЕ ИЛИ ОГРАНИЧЕНИЕ ОТВЕТСТВЕННОСТИ ЗА КОСВЕННЫЕ ИЛИ ПОБОЧНЫЕ УБЫТКИ, ПРИВЕДЕННОЕ ВЫШЕ ОГРАНИЧЕНИЕ, ВОЗМОЖНО, НЕ ПРИМЕНЯЕТСЯ К ВАМ.

## **ПРЕКРАЩЕНИЕ СОГЛАШЕНИЯ**

Без ущерба для каких-либо других своих прав Асег вправе незамедлительно расторгнуть настоящее Соглашение без уведомления в случае несоблюдения вами каких-либо условий настоящего Соглашения.

В этом случае вы обязаны:

1. прекратить всякое использование Программы;
2. уничтожить или вернуть Асег оригинал Программы и все ее копии; и
3. удалить Программу со всех компьютеров, на которых она была установлена.

Все отказы от гарантий и ограничения ответственности, изложенные в настоящем Соглашении, остаются в силе после прекращения настоящего Соглашения.

## **ОБЩИЕ ПОЛОЖЕНИЯ**

Настоящее Соглашение представляет собой полный договор между вами и Асег в связи с данной лицензией на Программу, заменяет собой все предшествующие договоры, соглашения, сообщения, предложения и заверения между сторонами и имеет преимущественную силу над любыми противоречащими и дополнительными условиями любого предложения, заказа, подтверждения или другого аналогичного сообщения. Изменения в настоящее Соглашение могут вноситься только письменным документом, подписанным обеими сторонами. Если какое-то положение настоящего Соглашения будет признано компетентным судом противоречащим закону, такое положение применяется в максимально разрешенной степени, а остальные положения продолжают действовать в полную силу.

## ДОПОЛНИТЕЛЬНЫЕ ПОЛОЖЕНИЯ, ПРИМЕНЯЕМЫЕ К ПРОГРАММНОМУ ОБЕСПЕЧЕНИЮ И УСЛУГАМ ТРЕТЬИХ СТОРОН

Программное обеспечение, поставляемое в соответствии с настоящим Соглашением лицензиарами или поставщиками Асег («Программное обеспечение третьих сторон»), предоставляется вам исключительно для вашего персонального некоммерческого пользования. Вы не вправе использовать Программное обеспечение третьих сторон каким-либо способом, который мог бы причинить вред услугам, предоставляемым лицензиарами или поставщиками Асег в соответствии с настоящим Соглашением («Услуги третьих сторон»), вывести их из строя, вызвать их перегрузку или ограничить их предоставление. Вы также не вправе использовать Программное обеспечение третьих сторон каким-либо способом, который мог бы помешать другим лицам пользоваться Услугами третьих сторон либо услугами и продуктами сторонних лицензиаров лицензиаров или поставщиков Асег. Использование вами Программного обеспечения третьих сторон и Услуг третьих сторон также подчинено дополнительным условиям и правилам, с которыми можно ознакомиться на нашем всемирном веб-сайте по адресу.



.....  
**Замечание:** Исходная версия настоящего лицензионного соглашения с конечным пользователем написана на английском языке. В случае расхождений между исходной версией и ее переводом на другой язык преобладающую силу будут иметь англоязычные положения и условия. Авторские права 2002-2011  
.....

## Правила в отношении персональных данных

В ходе регистрации вас попросят сообщить компании Асег некоторые сведения о себе. Ознакомьтесь с Правилами Асег в отношении персональных данных на международном веб-сайте <http://www.acer.com> или на веб-сайте Асег вашей страны.

# Официальные уведомления о товарных знаках



## Dolby Mobile

Изготовлено по лицензии компании Dolby Laboratories. Dolby и символ в виде двух букв D являются товарными знаками Dolby Laboratories.

## Gracenote

Технология распознавания музыки и соответствующие данные предоставлены компанией Gracenote®. Gracenote®, фирменный знак и логотип Gracenote, а также фирменный знак "Powered by Gracenote" являются либо зарегистрированным товарным знаком, либо товарным знаком компании Gracenote, Inc. в США и/или других странах.

## XT9

 XT9 и логотип XT9 являются зарегистрированными товарными знаками компании Nuance Communications, Inc. или ее дочерних компаний в США и/или других странах.