

ViewSonic®



IFP5550/IFP6550

IFP7550/IFP8650

Commercial Touch Display

Руководство пользователя



Номер модели: VS17121/VS16954/VS16876/VS16874

Благодарим вас за выбор продукции ViewSonic!

Более 30 лет компания ViewSonic является ведущим поставщиком решений для визуализации и стремится превосходить ожидания потребителей в технологическом совершенстве, инновациях и простоте. Компания ViewSonic считает, что ее продукция должна приносить пользу окружающим. Мы уверены, что приобретенное вами изделие ViewSonic будет служить вам безотказно.

Еще раз благодарим Вас за выбор продукции ViewSonic.



Соответствие стандартам

ПРИМЕЧАНИЕ: В данном разделе содержатся все сведения о соблюдении нормативных требований и правил. Утвержденные сведения о назначении см. на паспортных табличках и в соответствующей маркировке на изделии.

Соответствие требованиям Федеральной комиссии по связи США (FCC)

Данное устройство соответствует требованиям Части 15 Правил FCC. Работа должна соответствовать следующим двум условиям: (1) данные устройства не могут являться источниками вредных помех, и (2) данные устройства должны работать в условиях помех, включая те, которые могут вызывать сбои в работе. Настоящее оборудование прошло испытания, показавшие его соответствие ограничениям, относящимся к части 15 правил Федеральной комиссии по средствам связи для цифровых устройств класса В. Эти ограничения были введены с тем, чтобы в разумных пределах обеспечить защиту от нежелательных и вредных помех в жилых районах. Настоящее оборудование генерирует, использует и может излучать радиоволны, и в случае установки с нарушением правил и использования с нарушением инструкций может создавать помехи на линиях радиосвязи. Однако и в случае установки с соблюдением инструкций не гарантируется отсутствие помех. Если данное оборудование создает вредные помехи при приеме радио- и телевизионных программ, что можно определить путем выключения/выключения данного устройства, пользователю предлагается попытаться устранить помехи, предприняв следующие меры:

- переориентировать или переместить приемную антенну;
- увеличить расстояние между устройством и приемником;
- подключить устройство к электрической розетке или цепи, не используемой для питания приемника;
- проконсультироваться с продавцом или с теле- радиомастером.

Предупреждение: Вы предупреждены, что изменения, не подтвержденные стороной, которая несет ответственность за соответствие требованиям, могут лишить вас права использовать устройство.

Соответствие требованиям Министерства промышленности Канады

CAN ICES-3 (B)/NMB-3(B)

Содержит идентификатор FCC: 2AFG6-RK3399

IC ID: 22166-RK3399

Соответствие СЕ для европейских стран

С **Е** Устройство соответствует Директиве по электромагнитной совместимости 2014/30/EU и Директиве по низкому напряжению 2014/35/EU.

Данная информация имеет отношение только к странам-участникам Европейского Союза (ЕС):

Символ, указанный справа, соответствует Директиве 2012/19/EU об Отходах электрического и электронного оборудования (WEEE).

Продукция, обозначенная данным символом, не может быть утилизирована в виде обычного городского мусора, а должна быть утилизирована при помощи систем возврата и сбора, доступных в Вашей стране или регионе, в соответствии с местными законами.



Декларация про соответствие RoHS2

Данный продукт был разработан и произведен в соответствии с Директивой 2011/65/EU Европейского парламента и Совета Европы про ограничение использования некоторых вредных веществ в электрическом и электронном оборудовании (Директива RoHS2), он также соответствует максимальным значениям концентрации, предложенным Техническим Комитетом Адаптации Европейской Комиссии (ТАС):

Вещество	Предложенная максимальная концентрация	Фактическая концентрация
Свинец (Pb)	0,1%	< 0,1%
Ртуть (Hg)	0,1%	< 0,1%
Кадмий (Cd)	0,01%	< 0,01%
Гексавалентный хром (Cr ⁶⁺)	0,1%	< 0,1%
Полиброминатные бифенилы (PBВ)	0,1%	< 0,1%
Полиброминантные эфиры дифенила (PBDE)	0,1%	< 0,1%

Некоторые компоненты изделий, как указано выше, были освобождены от действия Директивы в соответствии с Приложением III к Директивам RoHS2, как указано ниже:

Примеры освобожденных компонентов:

1. Ртуть во флуоресцентных лампах с холодным катодом и флуоресцентных лампах со внешними электродами (CCFL и EEFL) для специальных задач, в количестве (на лампу) не превышающем:
 - (1) Короткие лампы (≤ 500 мм): 3,5 мг на лампу.
 - (2) Средние лампы (> 500 мм и ≤ 1500 мм): 5 мг на лампу.
 - (3) Длинные лампы (> 1500 мм): 13 мг на лампу.
2. Свинец в стекле электронно-лучевых трубок.
3. Свинец в стекле флуоресцентных трубок, не более 0,2 % по весу.
4. Свинец как легирующая присадка к алюминию, не более 0,4 % по весу.
5. Сплав меди, содержащий до 4 % свинца по весу.
6. Свинец в припоях с высокой температурой плавления (т.е. сплавы на основе свинца, содержащие по весу 85 % или более свинца).
7. Детали электрических и электронных устройств, содержащие свинец в стекле или керамике, помимо изоляционной керамики в конденсаторах, напр. пьезоэлектрические приборы, или в стеклянную или керамическую соединения матрицы.

Предостережения и предупреждения

1. Перед использованием устройства внимательно прочтите все данные указания.
2. Храните данные инструкции в надежном месте.
3. Неукоснительно соблюдайте все предупреждения и выполняйте все инструкции.
4. При перемещении монитора LCD необходимо соблюдать осторожность.
5. Запрещается снимать заднюю крышку. Внутри ЖК-монитора находятся детали под высоким напряжением. Прикосновение к этим деталям может вызвать серьезную травму.
6. Не пользуйтесь данной аппаратурой вблизи воды. Предупреждение. С целью снижения риска поражения электрическим током не подвергайте прибор воздействию дождя или влаги.
7. Не допускайте попадания на ЖК-монитор прямых солнечных лучей и не устанавливайте его вблизи других источников тепла. Для уменьшения бликов монитор следует расположить так, чтобы на экран не попадал прямой солнечный свет.
8. Для очистки используйте мягкую сухую ткань. При необходимости дополнительной очистки обращайтесь к разделу "Очистка дисплея".
9. Старайтесь не касаться экрана. Следы от пальцев сложно удалить.
10. Не трите и не давите на ЖК-панель, так как это может привести к ее необратимому повреждению.
11. Не перекрывайте никакие вентиляционные отверстия. Устанавливайте согласно инструкциям изготовителя.
12. Не устанавливайте вблизи каких-либо источников тепла, например радиаторов, решеток систем отопления, печей или иной аппаратуры (в том числе усилителей), выделяющей тепло.
13. ЖК-монитора следует устанавливать в хорошо проветриваемом помещении. На ЖК-монитора не следует класть какие-либо предметы, препятствующие его охлаждению.
14. Не следует класть тяжелые предметы на ЖК-монитора, видеокабель и кабель питания.
15. При обнаружении дыма, постороннего шума или странного запаха следует немедленно выключить ЖК-монитора и позвонить дилеру или в корпорацию ViewSonic. Продолжать пользоваться ЖК-монитора до устранения неисправности опасно.
16. Не пренебрегайте предохранительными возможностями поляризованных и заземленных розеток. Поляризованная розетка имеет два лезвия, одно шире другого. Заземленная розетка имеет два лезвия и третий контакт. В целях безопасности вилка имеет широкие лезвия и третий контакт. Если вилка не подходит к вашей розетке, обратитесь к электрику для замены розетки.

(Продолжение на следующей странице)

17. Предохраняйте кабель питания, чтобы никто на него не наступил, а также от заземления, в особенности около вилки, сетевой розетки и в месте выхода кабеля из данной аппаратуры. Сетевая розетка должна находиться поблизости от устройства, для облегчения доступа к этой розетке.
18. Используйте только крепеж и принадлежности, указанные изготовителем.
19. Используйте только передвижную или стационарную подставку, штатив, кронштейн или стол, указанные изготовителем или входящие в комплект поставки данной аппаратуры. При использовании передвижной подставки соблюдайте осторожность, во избежание опрокидывания и сопутствующих ему травм.
20. Если вы не используете данную аппаратуру в течение длительного срока, выньте шнур питания из розетки.
21. Любое техническое обслуживание поручайте квалифицированным специалистам по техническому обслуживанию. Необходимость в техническом обслуживании возникает при каком-либо повреждении данной аппаратуры, например, при повреждении кабеля питания или вилки, при проливе жидкости или при падении каких-либо предметов на данную аппаратуру, при воздействии на данную аппаратуру дождя или влаги, если данная аппаратура не работает должным образом или ее уронили.
22. Срок службы устройства – 3 года.



Содержание

Соответствие стандартам

Соответствие требованиям Федеральной комиссии по связи США (FCC).....	i
Соответствие требованиям Министерства промышленности Канады.....	i
Соответствие CE для европейских стран.....	ii
Декларация про соответствие RoHS2	iii
Предостережения и предупреждения	iv

Данные по Авторским правам

Справочная информация.....	1
----------------------------	---

1. Подготовка к работе

1.1 Комплект поставки.....	2
1.2 Характеристики комплекта для крепления на стену (VESA) ..	3

2. Функции белой интерактивной доски/ЖК-дисплея

2.1 Панель управления	4
2.2 Интерфейсные разъемы	5
2.3 Пульт ДУ	6
2.4 Установка батареек в пульт ДУ.....	7
2.5 Диапазон приема сигналов с пульта ДУ	8

3. Установка дисплея

3.1 Подключение внешнего устройства	9
3.2 Соединение по интерфейсу RS232.....	10
3.3 Подключение периферийных устройств с интерфейсом USB..	11
3.4 Подключение источника видеосигнала к порту AV IN.....	12
3.5 Подключение к медиаплееру.....	13
3.6 Соединение коаксиальным кабелем.....	13
3.7 Подключение видеовыхода	14

4. Основные операции ViewBoard

4.1 vLauncher для настройки экрана приветствия	16
4.2 Панель инструментов.....	18
4.3 Экранное меню ViewBoard.....	24

5. Встроенное приложение и настройка ViewBoard

5.1 Встроенное приложение цифровой белой доски.....	51
5.2 ViewBoard Cast.....	57
5.3 Air Class	61
5.4 Другие приложения по умолчанию.....	65

6. Устранение неполадок

7. Уход и обслуживание

8. Режимы отображения

8.1 Режим VGA.....	77
8.2 Режим HDMI	78
8.3 Режим DP	79

9. Технические характеристики

10. RS-232 Protocol

10.1 Introduction.....	81
10.2 Description	81
10.3 Protocol	83

Прочая информация

Служба поддержки	97
Ограниченная гарантия.....	98

Данные по Авторским правам

© Корпорация ViewSonic, 2018. С сохранением всех прав.

Macintosh и Power Macintosh являются зарегистрированными торговыми марками компании Apple Inc.

Microsoft, Windows и логотип Windows являются зарегистрированными торговыми марками компании Microsoft Corporation в США и других странах.

ViewSonic, логотип с тремя птицами, OnView, ViewMatch и ViewMeter являются зарегистрированными торговыми марками корпорации ViewSonic.

VESA является зарегистрированной торговой маркой Ассоциации по стандартам в области видеоэлектроники. DPMS, DisplayPort и DDC являются торговыми марками VESA.

Ограничение ответственности: корпорация ViewSonic не несет ответственности ни за какие технические или редакторские ошибки, равно как и за недостаточность информации в данном документе; ViewSonic также не несет ответственности за побочный или косвенный ущерб, связанный с использованием настоящего документа, а также с характеристиками и эксплуатацией изделия.

С целью постоянного совершенствования своей продукции, корпорация ViewSonic оставляет за собой право на изменение характеристик изделия без предварительного уведомления. Information in this document may change without notice.

Без предварительного письменного разрешения корпорации ViewSonic запрещается копирование, воспроизведение или передача настоящего документа, полностью или частично, любыми способами и с любой целью.

Справочная информация

Наименование изделия:	IFP5550/IFP6550/IFP7550/IFP8650
Номер модели:	ViewSonic Commercial Touch Display
Номер документа:	VS17121/VS16954/VS16876/VS16874
Серийный номер:	IFP5550/IFP6550/IFP7550/IFP8650_UG_RUS Rev. 1E
Дата покупки:	11-05-18

Утилизация продукта по истечении срока эксплуатации

Компания ViewSonic заботится о состоянии окружающей среды и обязуется направить все свои усилия на создание экологически чистых условий работы и жизни. Компания признательна за ваш вклад в более «умные» и экологически чистые информационные технологии. Для получения дополнительной информации посетите веб-сайт компании ViewSonic.

США и Канада: <http://www.viewsonic.com/company/green/recycle-program/>

Европа: <http://www.viewsoniceurope.com/eu/support/call-desk/>

Тайвань: <http://recycle.epa.gov.tw/>

1. Подготовка к работе

Поздравляем вас с покупкой ViewBoard

Важно! Сохраняйте оригинальную упаковку и все упаковочные материалы для транспортировки монитора в будущем.

Примечание. В настоящем руководстве термином Windows обозначается операционная система Microsoft Windows.

1.1 Комплект поставки

- Кабель VGA
- Кабель питания x 4
- Remote control (Пульт ДУ)
- Батарейки типа AAA (2 шт.)
- Кабель USB
- Аудиокабель
- Кабель AV
- Стилус-перо (3 шт.)
- Компакт-диск для пользователя
- Краткое руководство
- Адаптер RS232
- Зажим (5 шт.)
- Плата
- Винт (3 шт.)

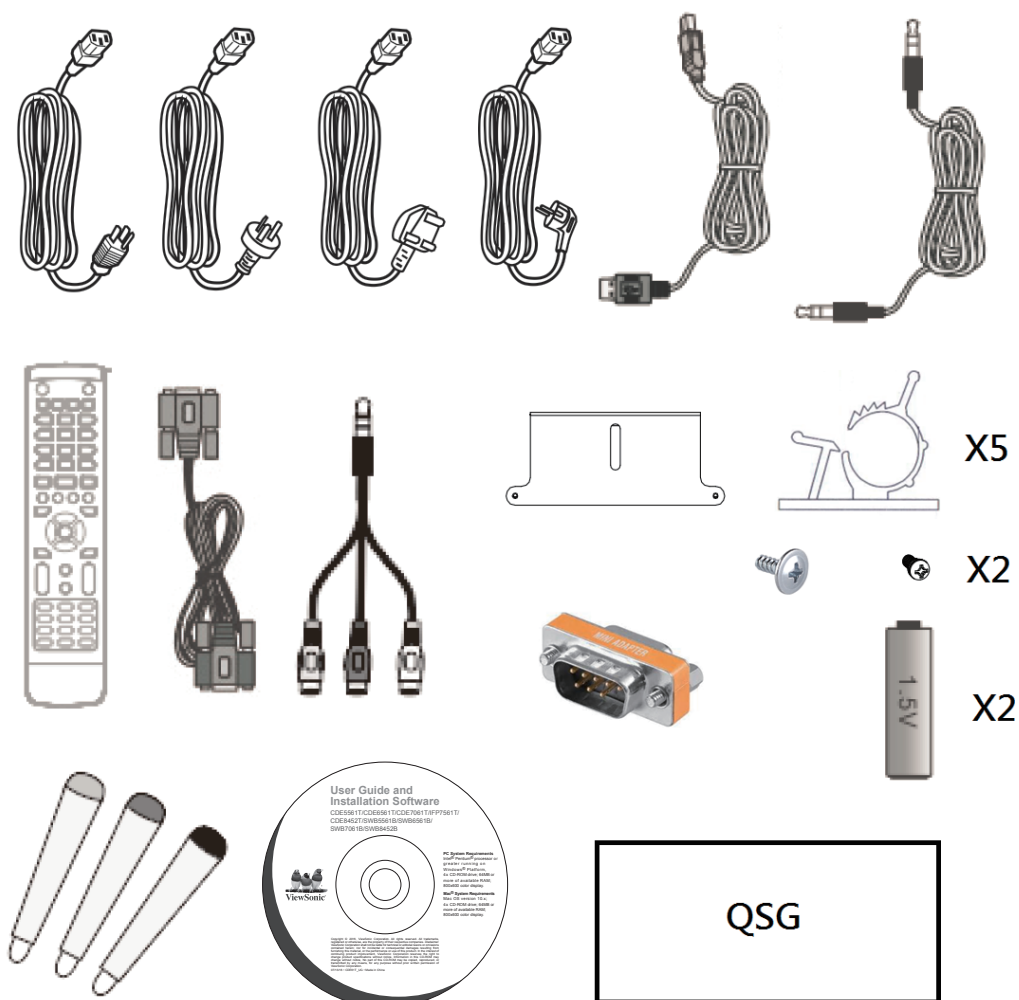

1.2 Характеристики комплекта для крепления на стену (VESA)

При установке настенного крепления или мобильного крепежного кронштейна следуйте указаниям руководства по креплению на стену. При креплении к другим материалам зданий обратитесь за консультацией к ближайшему дилеру этого оборудования.

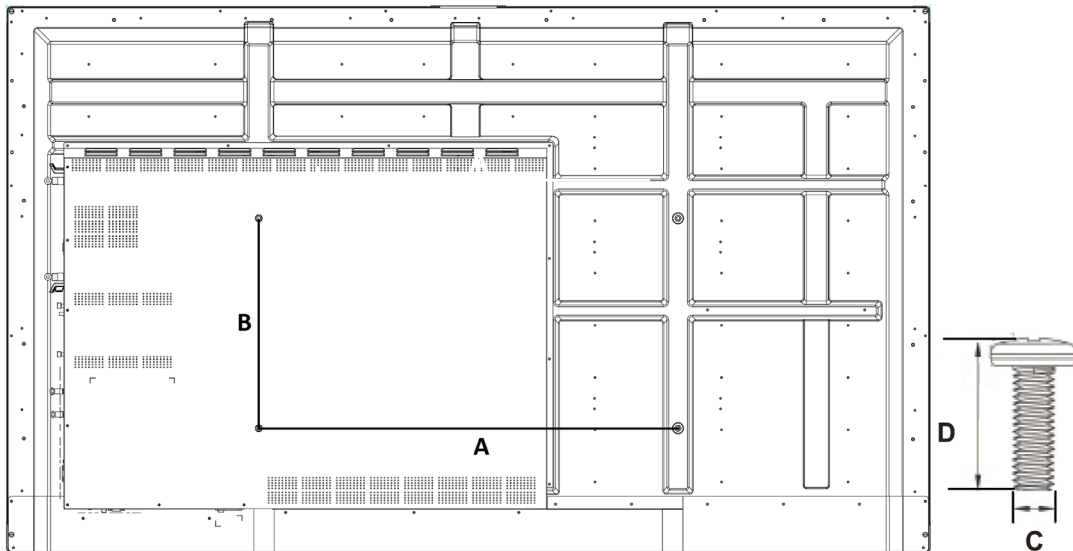

дюйм.	Параметры VESA (A x B)	Стандартный винт (C x D)	Количество
IFP5550 - 55"	400 x 400 мм	M8 x 25 мм	4
IFP6550 - 65"	600 x 400 мм	M8 x 25 мм	4
IFP7550 - 75"	800 x 400 мм	M8 x 25 мм	4
IFP8650 - 86"	800 x 400 мм	M8 x 25 мм	4

- Изделие ViewSonic совместимо со стандартными размерами комплекта настенного крепления, указанными в приведенной выше таблице.
- Чтобы найти подходящее крепление, см. веб-сайт www.viewsonic.com или обратитесь в отдел технического обслуживания компании.
- При покупке комплекта для настольного крепления нашего производства предоставляется подробное руководство по монтажу и все необходимые для сборки детали.
- Не используйте винты, превышающие по длине стандартные размеры, поскольку они могут стать причиной повреждения внутренней поверхности ЖК-дисплея.

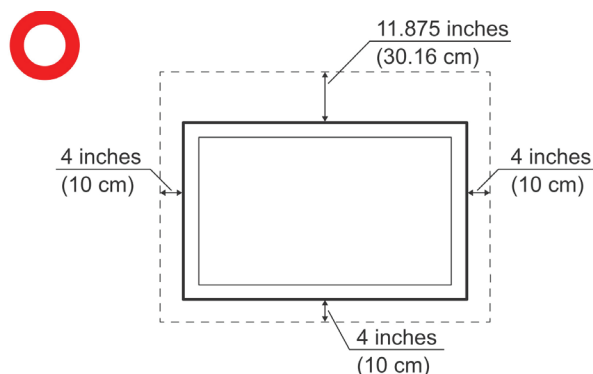
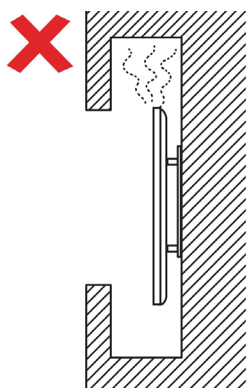

2. Функции белой интерактивной доски/ЖК-дисплея

В этом разделе приведено описание особенностей аппаратной платформы ViewBoard.

Примечание. Особенности или возможности использования, описанные в руководстве пользователя, могут изменяться в зависимости от приобретенной модели.

2.1 Панель управления

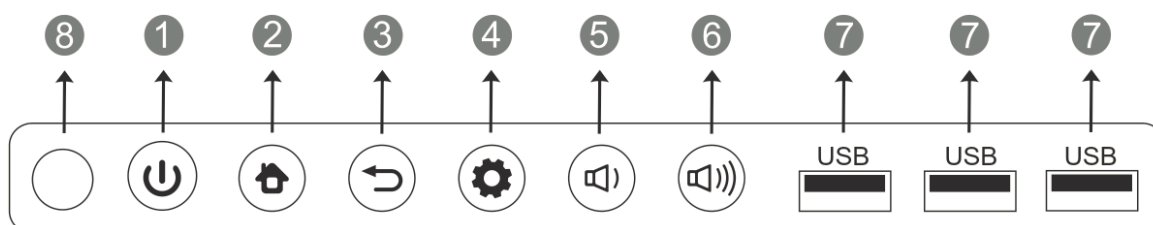





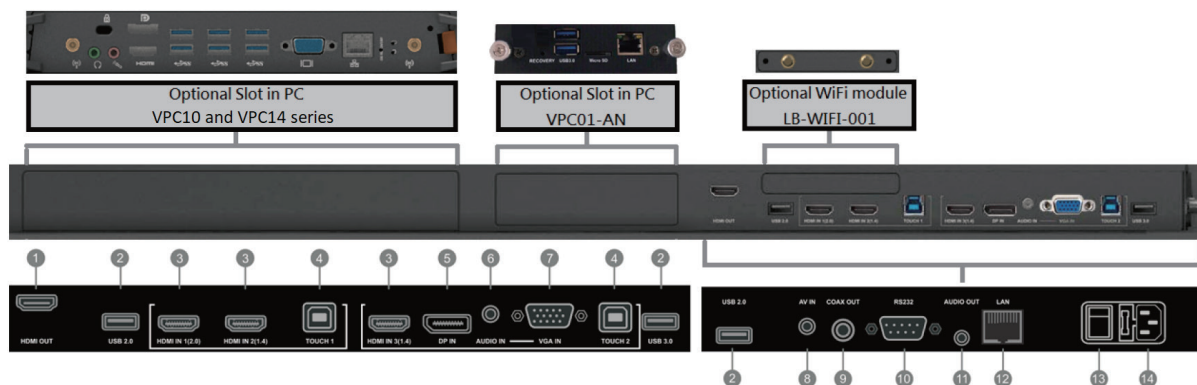



Пункт	Описание
1	Нажмите данную кнопку для включения устройства Нажмите данную кнопку для включения/отключения экрана Нажмите данную кнопку для выключения устройства
2	Возврат к главному интерфейсу встроенного проигрывателя
3	Возврат на предыдущий уровень встроенного проигрывателя
4	Вызов меню функций
5	уменьшение уровня громкости
6	увеличение уровня громкости
7	USB порт для встроенного проигрывателя и внутреннего ПК
8	Принимает сигналы с пульта ДУ

2.2 Интерфейсные разъемы



Пункт	Описание
1	Воспроизведение материала на других устройствах отображения
2	USB порт для встроенного проигрывателя
3	Вход сигнала HDMI (мультимедийный интерфейс высокой четкости), подключение к ПК с выходом HDMI, абонентской приставке или другой видеоаппаратуре HDMI 1 поддерживает разрешение до 3840 x 2160 с частотой 60 Гц HDMI 2 и 3 поддерживают разрешение до 3840 x 2160 с частотой 30 Гц
4	Touch: вывод сигнала на внешний ПК Touch 1: для входа HDMI IN 1 и 2 Touch 2: для входов HDMI IN 3, DP IN и VGA IN
5	Подключение к устройствам с функцией вывода через DisplayPort DP поддерживает разрешение до 3840 x 2160 с частотой 30 Гц
6	Внешний аудиовход компьютера
7	Внешний видеовход компьютера
8	Комбинированный видео и аудио вход
9	Коаксиальный выход
10	Последовательный интерфейс используется для взаимной передачи данных между устройствами
11	Аудиовыход на внешние динамики
12	Стандартный интерфейс подключения к Интернету RJ45 (10/100 МГц) (Этот сетевой порт используется для встроенного проигрывателя и разъема на ПК)
13	Питание вкл/выкл
14	Вход питания переменного тока

2.3 Пульт ДУ

- | | | | |
|----|---|----|---|
| 1 |  : | 21 |  : |
| 2 |  : | 22 | ENTER: |
| 3 | DISPLAY : | 23 |  , D. USB: |
| 4 | P.MODE : | 24 | ESC/EXIT, D. SETUP: |
| 5 | S.MODE : | 25 | EPG: |
| 6 | Цифровые клавиши: | 26 | FAV, SPACE: |
| 7 | -/-, ALT+TAB: | 27 | CH. +, CH. -: |
| 8 | 0: | 28 | VOL+, VOL-: |
| 9 |  , ALT+F4 : | 29 | F1: |
| 10 | INPUT: | 30 | F2: |
| 11 | MENU: | 31 | F3: |
| 12 | КРАСНАЯ + ALT: | 32 | F4: |
| 13 | ЗЕЛЕНАЯ + TAB: | 33 | F5: |
| 14 | ЖЕЛТЫЙ РАБОЧИЙ СТОЛ: | 34 | F6: |
| 15 | СИНЯЯ + BACKSPACE: | 35 | F7: |
| 16 | START, D. MENU: | 36 | F8: |
| 17 |  , D. TITLE: | 37 | F9: |
| 18 |  : | 38 | F10: |
| 19 |  : | 39 | F11: |
| 20 |  : | 40 | F12: |
| | | 41 | ASPECT (СООТНОШЕНИЕ СТОРОН): |
- Кнопка служит для включения и выключения монитора
- Отключение звука / включение звука
- Отображение информации о текущем источнике входного сигнала
- Пустой экран
- Фиксация экрана
- Кнопки ввода цифр
- Нажмите для переключения между приложениями на ПК
- Кнопки ввода цифр
- Закрывает текущее окно ПК
- Кнопка выбора источника
- Нажмите для отображения меню
- Захват экрана
- Клавиша «Вкладка» ПК
- Переключение на разъем на рабочем столе ПК
- Клавиша «Backspace» ПК
- Клавиша «Windows» ПК
- Клавиша «Menu» ПК
- Служит для прокрутки вверх
- Служит для прокрутки влево
- Служит для прокрутки вправо
- Служит для прокрутки вниз
- Кнопка ввода. Нажимайте ее для выбора вариантов.
- Запуск ПО для письма
- Кнопка-ярлык для выхода из диалоговых окон
- Назад
- Клавиша «Пробел» ПК
- CH+ : На предыдущую страницу ПК
CH- : На следующую страницу ПК
- Увеличение / уменьшение уровня громкости
- Функция Windows F1
- Функция Windows F2
- Функция Windows F3
- Функция Windows F4
- Функция Windows F5
- Функция Windows F6
- Функция Windows F7
- Функция Windows F8
- Функция Windows F9
- Функция Windows F10
- Функция Windows F11
- Функция Windows F12
- Возврат к главному интерфейсу встроенного проигрывателя

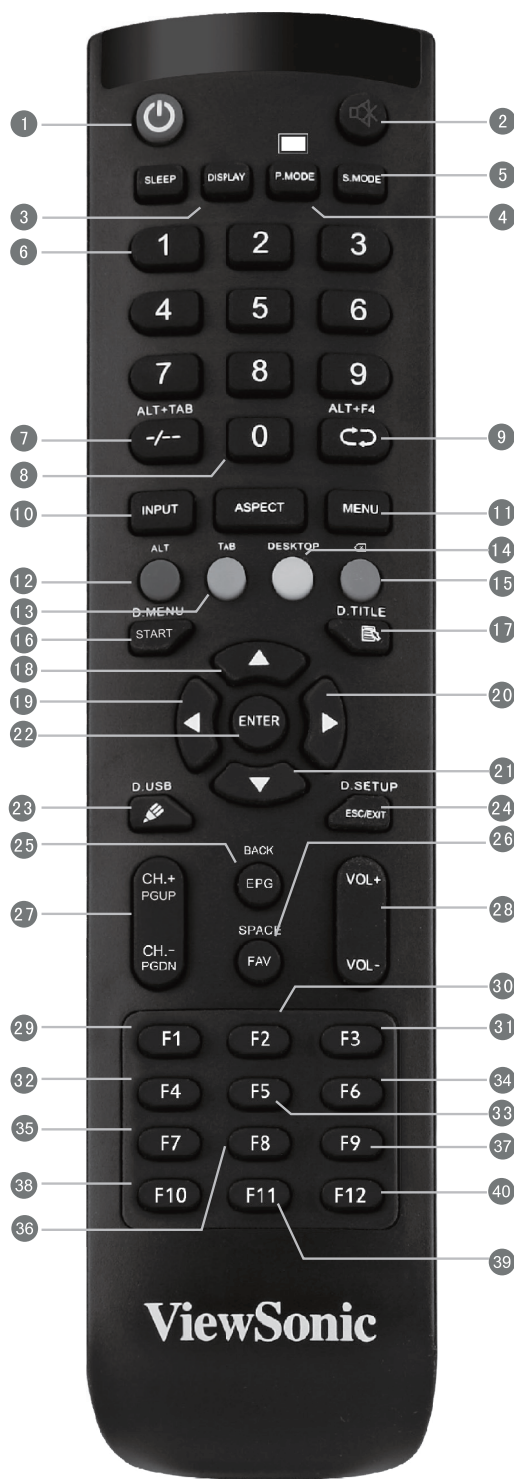

2.4 Установка батареек в пульт ДУ

Для установки батареек из комплекта поставки в пульт ДУ выполните следующие указания. Не рекомендуется использовать батарейки разных типов совместно.

1. Снимите крышку на задней стороне пульта ДУ.
2. Вставьте две батарейки типа ААА так, чтобы символ «+» на батарейке соответствовал символу «+» в батарейном отсеке.
3. Установите крышку на место совместив ее с пазами на пульте ДУ и защелкнув.

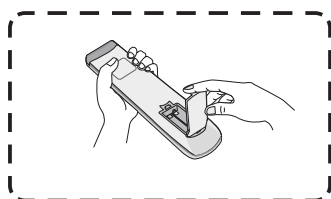

(1)

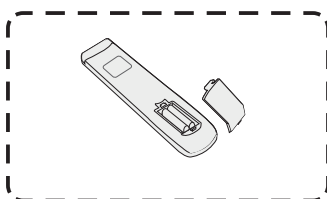

(2)

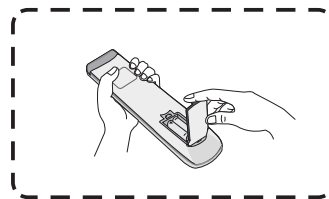

(3)

Предупреждение. Если установить батарейки неправильного типа, возможно возникновение риска взрыва.

Примечание. При утилизации батареек следует всегда соблюдать правила защиты окружающей среды. Для получения дополнительных сведений о безопасной утилизации батареек обратитесь в местные органы власти.

2.5 Диапазон приема сигналов с пульта ДУ

Рабочий диапазон приемника пульта ДУ показан ниже. Он работает в диапазоне до 8 метров. Убедитесь, что между пультом ДУ и приемником нет препятствий для сигнала.

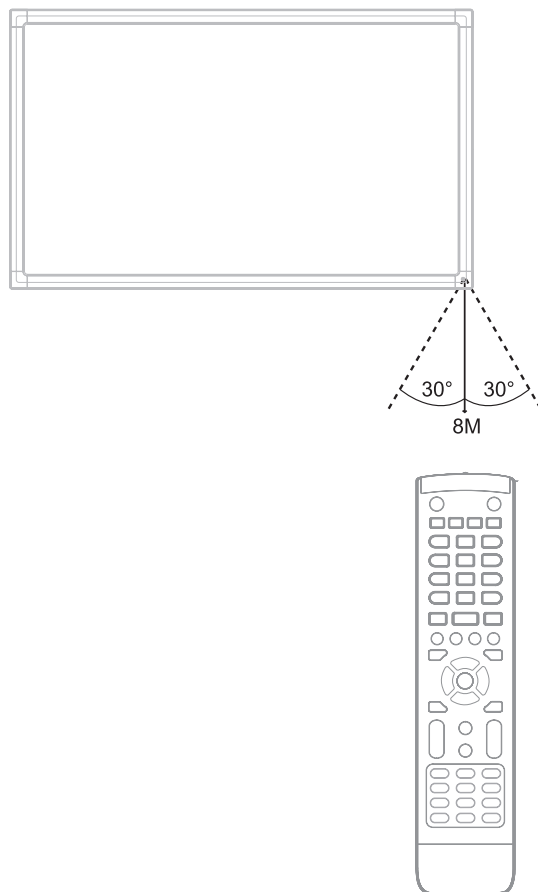

3. Установка дисплея

Предупреждение. Для обеспечения безопасности пользователя и оборудования не подключайте электропитание только после того, как будет готово внешнее устройство.

3.1 Подключение внешнего устройства

1. Для вывода видео с помощью кабеля VGA выполните следующие действия.

- Соедините кабелем VGA (15-контактным) внешнее устройство и порт VGA IN на дисплее.
- Соедините аудиокабелем порт AUDIO OUT на внешнем устройстве и порт AUDIO IN на дисплее.
- Соедините кабелем USB внешнее устройство и порт TOUCH OUT дисплея.

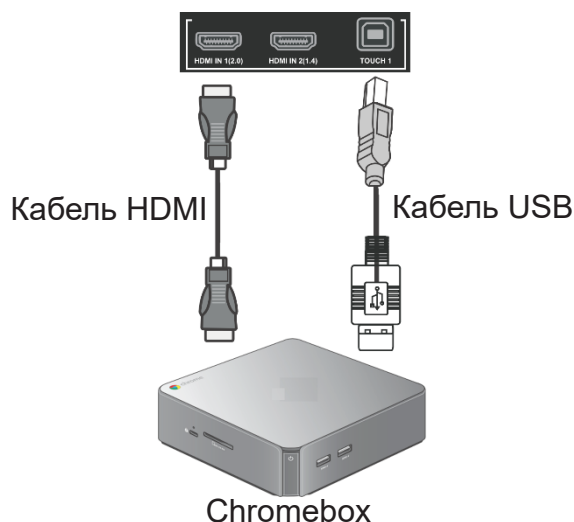

2. Для вывода видео с помощью кабеля HDMI выполните следующие действия.

- Подключите кабель HDMI от внешнего устройства к порту HDMI IN дисплея.
- Соедините кабелем USB внешнее устройство и порт TOUCH OUT дисплея.

3.2 Соединение по интерфейсу RS232



При использовании кабеля последовательного интерфейса RS232 для соединения дисплея с внешним компьютером, через ПК можно будет дистанционно управлять некоторыми функциями, в том числе включением и выключением питания, регулировкой уровня громкости и др. Компания ViewSonic предлагает дополнительное ПО, vConroller, в которое включены общие команды управления, которые могут выполняться пользователем с удаленного ПК для управления рекламными мониторами ViewSonic. Подробные сведения о командах управления через последовательный порт представлены в главе 10.

3.3 Подключение периферийных устройств с интерфейсом USB

Как и к обычному ПК, к интерактивной белой доске можно легко подключить различные устройства с интерфейсом USB и другую периферию.

1. Периферия с интерфейсом USB: вставьте кабель устройства с интерфейсом USB в порт USB IN.
2. Подключение к сети и кабели модемов: подключите кабель от маршрутизатора к порту LAN IN.
3. Микрофон: подключите кабель микрофона к порту MIC.

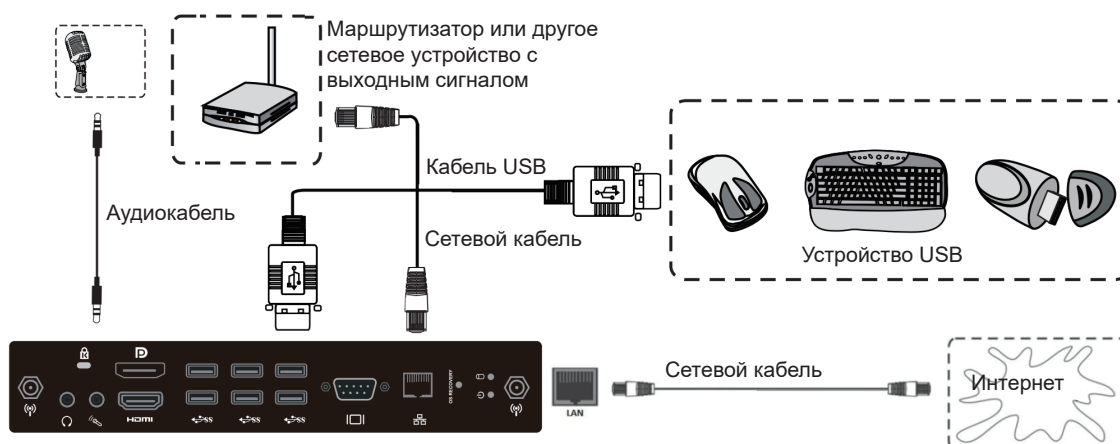



3.4 Подключение источника видеосигнала к порту AV IN

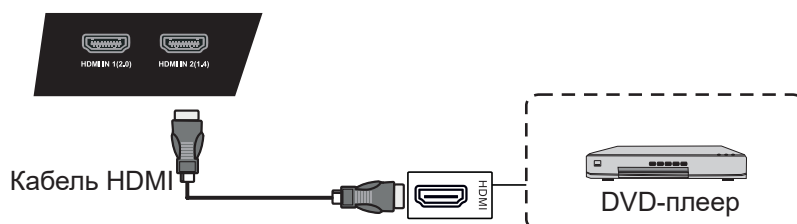

1. Соедините 3-цветным AV-кабелем порты AV IN дисплея и порты AV OUT периферийного устройства (AV-кабель: желтый – Video, красный – Audio-R, белый – Audio-L).
2. Вставьте шнур питания, включите выключатель питания на задней панели.
3. Нажмите на кнопку  на правой стороне дисплея, чтобы включить экран.
4. Нажмите кнопку INPUT, чтобы переключиться на источник AV.

3.5 Подключение к медиаплееру



1. Соедините кабелем HDMI порты HDMI на дисплее и периферийном устройстве.
2. Вставьте шнур питания, включите выключатель питания на задней панели.
3. Нажмите на кнопку  на правой стороне дисплея, чтобы включить экран.
4. Нажмите кнопку INPUT, чтобы переключиться на источник HDMI.

Примечание. HDMI 1 поддерживает разрешение до 3840 x 2160 с частотой 60 Гц
HDMI 2/ 3 поддерживают разрешение до 3840 x 2160 с частотой 30 Гц

3.6 Соединение коаксиальным кабелем

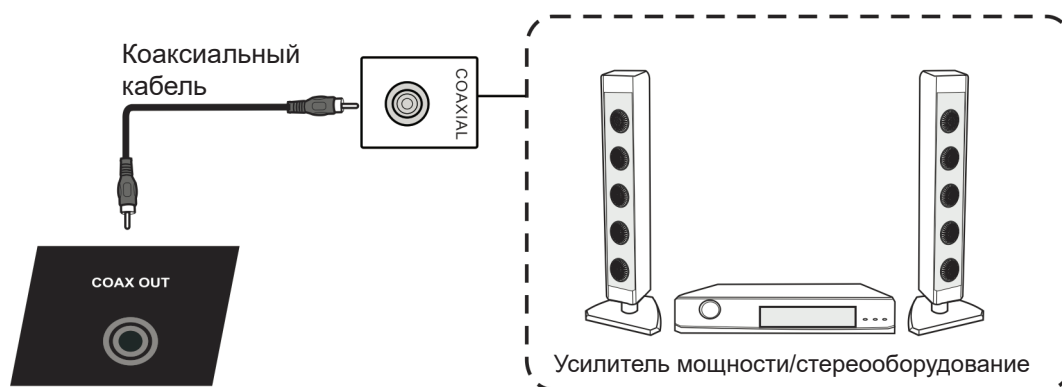

1. Подключите коаксиальный кабель от разъема DIGITAL OUT к разъему коаксиального кабеля вашей звуковой системы.
2. Вставьте шнур питания, включите выключатель питания на задней панели.
3. Нажмите на кнопку  на правой стороне дисплея, чтобы включить экран.

3.7 Подключение видеовыхода

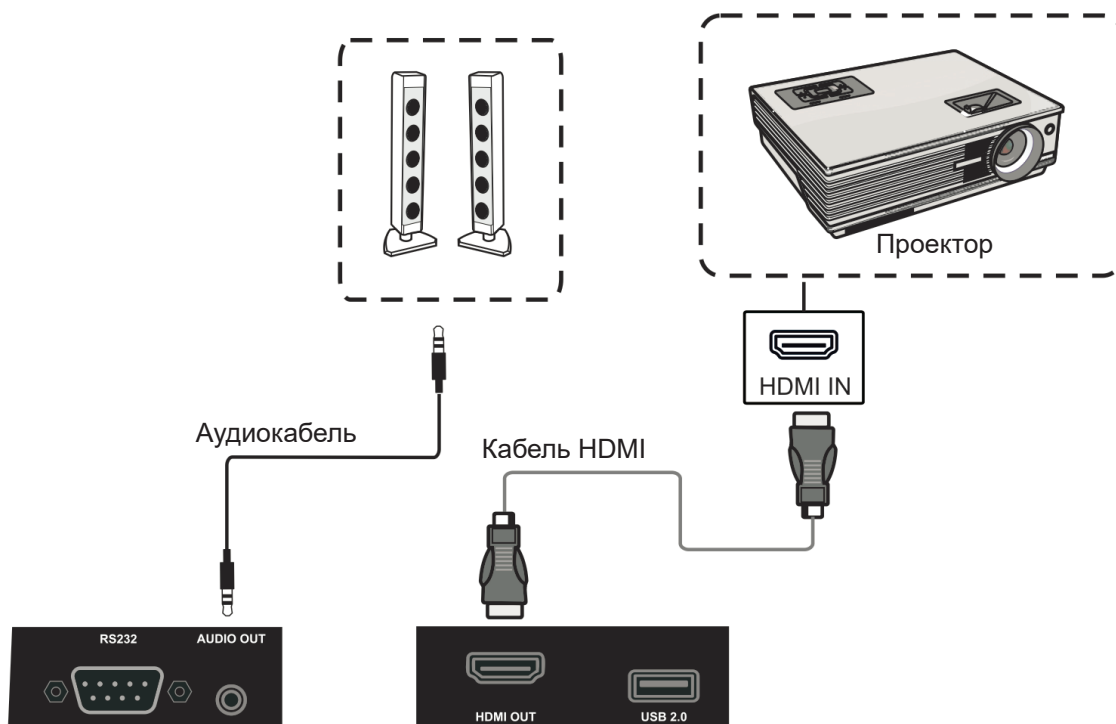

1. Для подключения устройств отображения к входу HDMI используется кабель HDMI, а для подключения звукового вывода - аудиокабель.
2. Вставьте шнур питания, включите выключатель питания на задней панели.
3. Нажмите на кнопку POWER на правой стороне дисплея, чтобы включить экран.

Примечание. Через выход HDMI может выводиться сигнал с любого источника с максимальным разрешением 1080P и частотой 60 Гц.

4. Основные операции ViewBoard

Включение ViewBoard

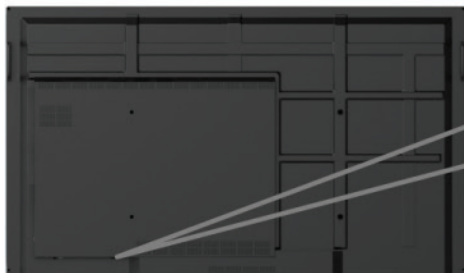

Вход питания переменного тока и кнопка переключения расположены в нижней части устройства.



Нажмите  для включения ViewBoard





4.1 vLauncher для настройки экрана приветствия



Настраивается пользователем: выберите приложение top4 по умолчанию

Редактируется:
измените сообщение по умолчанию

Переключается:
измените тему для экрана запуска

Пункт	Описание
 vBoard (Клавиша vBoard)	Вход в ПО vBoard Значок можно заменить или удалить.
 ViewBoard Cast (Передача изображения с помощью ViewBoard)	Вход в ПО ViewBoard Cast. Значок можно заменить или удалить.
 Chromium	Вход на интернет-страницу Значок можно заменить или удалить.
 APPs (Приложения)	Вход на страницу управления приложениями встроенного проигрывателя
 Network (Сеть)	Вход в настройки Ethernet

В Viewboard предусмотрено два типа фоновых изображений: одно имеет тему, связанную с компанией, а другое - с образованием.

Начальная настройка режима обучения или корпоративного режима

При первом включении ViewBoard запускается мастер установки.

Шаг 1. Выберите язык.

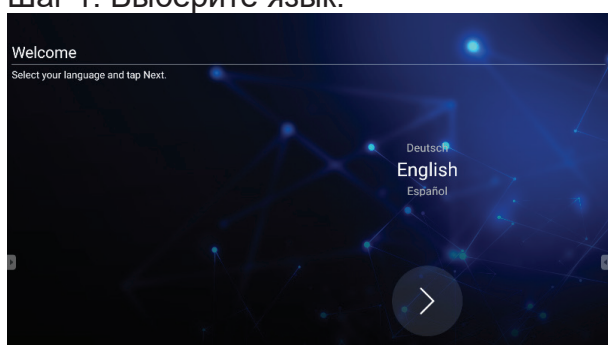

Шаг 2. Проверьте подключение ЛВС.

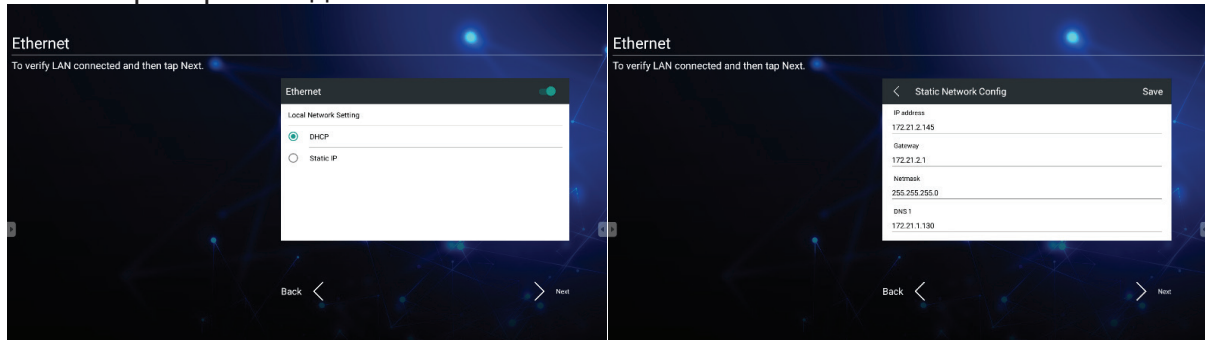

Шаг 3. Выберите часовой пояс, чтобы настроить дату и время.

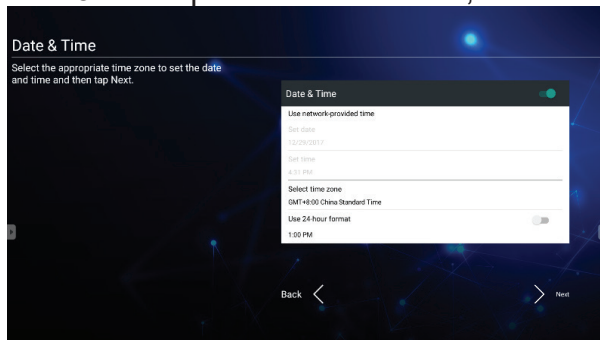

Шаг 4. Выберите режим vBoard или vLauncher.

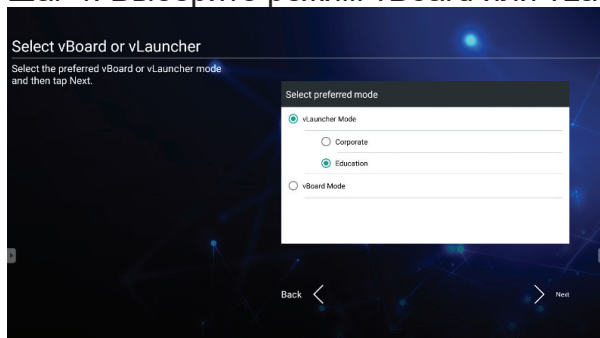

Как настроить приложение по умолчанию:

Шаг 1.

Нажмите значок app (приложение), чтобы перейти на страницу со списком приложений.

Шаг 2.

Нажмите и удерживайте значок предпочтительного приложения, например WPS, и перетащите его на страницу запуска.

Шаг 3.

Выбранное приложение, например WPS, появится в модуле запуска для быстрого запуска программы.

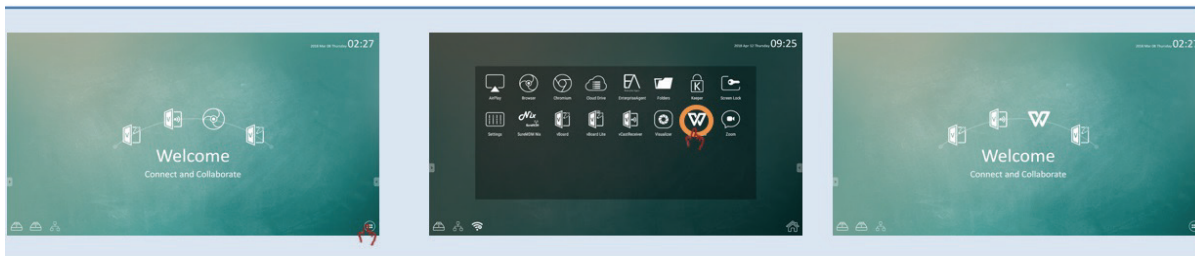

4.2 Панель инструментов



Значки запуска панели инструментов находятся на краю средства запуска ViewBoard.

Нажмите на значки панели инструментов, чтобы открыть весь список инструментов для работы ViewBoard в интерактивном режиме. В зависимости от сценариев использования значок панели инструментов можно сместить выше или ниже. Стандартные параметры панели инструментов доступны для всех источников входного сигнала; перейдя на страницу дополнительных параметров, можно изменить параметры панели инструментов следующим образом: (1) доступно для всех каналов, (2) доступно для всех каналов, кроме ПК, (3) отключить панель инструментов

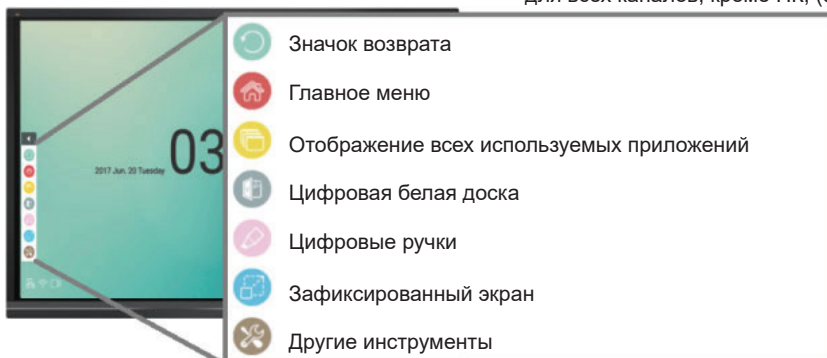



Пункт	Описание
Кнопка «Return» (Возврат)	Щелкните для возврата в предыдущее меню. (Только если источником является встроенный проигрыватель)
Клавиша «Home»	Служит для возврата в исходный интерфейс встроенного проигрывателя.
Display all (Отображать все)	Нажмите на значок "отображать все" для отображения всех встроенных приложений, используемых на данном устройстве Viewboard
Клавиша vBoard	Служит для входа в ПО vBoard

 Pen (Ручка)

Нажмите на значок инструмента Перо, чтобы открылась панель инструментов "Перо, Очистить и Сохранить"



- ① Digital pen (Цифровое перо)
Благодаря четырем цветовым решениям: красному, черному, синему и зеленому (переключаемым последовательно), заметки можно выполнять на любом фоне источника входного сигнала.
Примечание. По умолчанию цифровое перо поддерживает 10-точечный рукописный ввод
- ② Digital highlighter pen (Цифровой маркер)
Доступна настройка прозрачности и четыре цветовых решения: желтый, оранжевый, синий и зеленый (переключаемые последовательно). По умолчанию установлен режим 10-точечного выделения
- ③ Brush (Кисть)
Нажмите на значок кисти для очистки всех цифровых чернил на экране
- ④ Save as (Сохранить как)
Кнопка служит для сохранения экранного изображения во внутренней памяти
- ⑤ Cloud drive (Облачное хранилище)
Кнопка служит для сохранения изображения в облачное хранилище. Требуется выполнить начальную настройку облачного хранилища.
- ⑥ Writing Mode (Режим письма)
Прозрачный режим: Экран не фиксируется, а разрешение экрана не уменьшается до 1080P.
Матовый режим: Экран фиксируется, а разрешение экрана уменьшается до 1080P.
- ⑦ Picture save (Сохранение изображения)
Приоритет скорости: Сохранение экранного изображения с разрешением 1920x1080, скорость сохранения - быстрая.
Приоритет качества: Сохранение экранного изображения с разрешением 3840x2160, для сохранения потребуется примерно 10 секунд.
Примечание. В матовом (непрозрачном) режиме пользователь не может выбрать параметр сохранения изображения.
- ⑧ Close (Закреть)
Кнопка служит для закрытия значка цифрового пера

 <p>Frozen screen (Зафиксированный экран)</p>	<p>Нажмите на значок "Зафиксированный экран", чтобы преобразовать материал текущего дисплея в неподвижное изображение, а затем увеличивать или уменьшать его для различных целей обсуждения Примечание. IFP потребует 6 секунд, чтобы уменьшить разрешение экрана до 1080P.</p>  <p>① Zoom in (Увеличение) Кнопка позволяет увеличить "зафиксированный" снимок экрана Примечание. разрешение экрана уменьшается после увеличения изображения</p> <p>② Zoom out (Уменьшение) Кнопка позволяет сжать "зафиксированный" снимок экрана</p> <p>③ Возврат в полноэкранный режим Кнопка позволяет сбросить эффекты увеличения/ уменьшения и восстановить исходный полноэкранный размер</p> <p>④ Close (Закрыть) Кнопка служит для закрытия значка цифрового пера</p>
--	--



More Tools
(Другие
инструменты)

Нажмите на значок "More Tools (Другие инструменты)", чтобы открыть дополнительные инструменты на панели инструментов ViewBoard. Доступно 5 инструментов; проведите пальцем, чтобы отобразилась 2-я страница набора инструментов.



① Spotlight (Прожектор)

Прожектор позволяет выделить нужную зону материала. Нажмите на значок настройки, чтобы отрегулировать размер прожектора и эффект альфа-смешения.

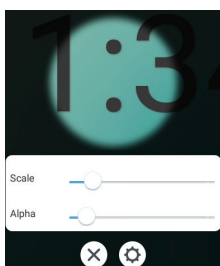

② Count down (Обратный счет)

Кнопка позволяет вызвать таймер обратного отсчета с дополнительной настройкой будильника.

Отрегулируйте значение ползунком и нажмите на значок "Пуск"

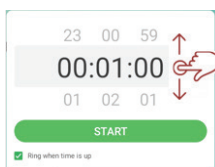

Пользователь может приостановить, возобновить и сбросить таймер обратного отсчета.

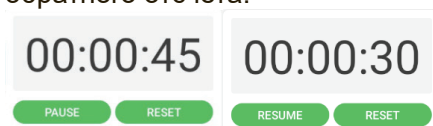

Если пользователь касается другой области, таймер обратного отсчета автоматически уменьшается в размере и смещается вниз по центру экрана. Пользователю достаточно снова нажать на таймер обратного отсчета, чтобы он вернулся к обычному размеру и в обычное место.

00:00:18



More Tools
(Другие
инструменты)

③ Stop Watch (Секундомер)

Нажмите на кнопку для вызова функции "stop watch (секундомер)" и нажмите на значок "Пуск".

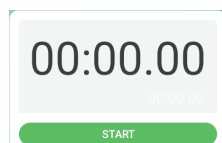

Пользователь может приостановить, продолжить, сбросить секундомер и записать значение.

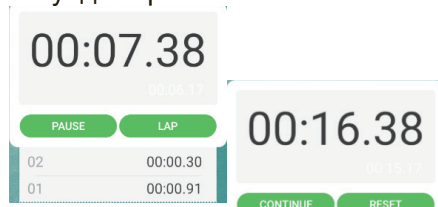

Если пользователь касается другой области, секундомер автоматически уменьшается в размере и смещается вниз по центру экрана. Пользователю достаточно снова нажать на секундомер, чтобы он вернулся к обычному размеру и в обычное место.

00:00:18

④ Air Class

Интерактивный обучающий инструмент для использования в классе. Подробные сведения представлены в главе 5.3

⑤ Folder (Папка)

Ярлык позволяет получить доступ к функции папки и восстановить документ. Подробные сведения представлены в главе 5.4

4.2.1 vPen

Помимо панели инструментов, которая служит для быстрого входа во встроенное приложение, в интерфейсе ViewBoard имеется другое средство комментирования - vPen.

В режиме любого источника входного сигнала поместите два пальца на экран (раздвинув их приблизительно на 20–50 мм) и выждите не менее двух секунд для отображения меню комментариев. В этом режиме для операций можно пользоваться только сенсорным пером.



Меню комментариев



Всплывающее меню пера



Контекстное меню

Пункт	Описание
Annotation menu (Меню комментариев)	Всплывающее подменю.
Кнопка «Return» (Возврат)	Щелкните для возврата в предыдущее меню.
Main (Главное)	Служит для возврата в главный интерфейс встроенного проигрывателя.
Pen (Ручка)	Всплывающее меню Pen (Перо). Щелкните для создания комментария к изображению, щелкните повторно для изменения цвета.
Screen capture (Захват экрана)	Нажмите и переместите прямоугольник на страницу. Положение и форму прямоугольника можно регулировать произвольно. Место сохранения: /Storage (ЗУ)/vBoard
Save as (Сохранить как)	Нажмите на кнопку, чтобы сохранить текущее изображение во внутренней памяти, на диске Google Drive или OneDrive. Место сохранения на внутреннем ЗУ: /Storage (ЗУ)/vBoard
Eraser (Ластик)	Кнопка служит для удаления рукописного текста.
Short cut (Ярлык)	Вызов контекстного меню.
vBoard	Служит для входа в ПО vBoard.
ViewBoardCast (Передача изображения с помощью ViewBoard)	Щелкните, чтобы открыть ПО ViewBoard Cast.
App (Приложение)	Нажмите на кнопку для перехода в прикладной интерфейс встроенного проигрывателя.
Close (Заккрыть)	Щелкните, чтобы закрыть меню комментариев.

4.3 Экранное меню ViewBoard

Существует два способа для вызова экранного меню ViewBoard:

Пункт 1. Провести пальцем от нижнего края экрана

Пункт 2. Нажмите на кнопку настройки на клавиатуре функции



4.3.1 Базовая настройка

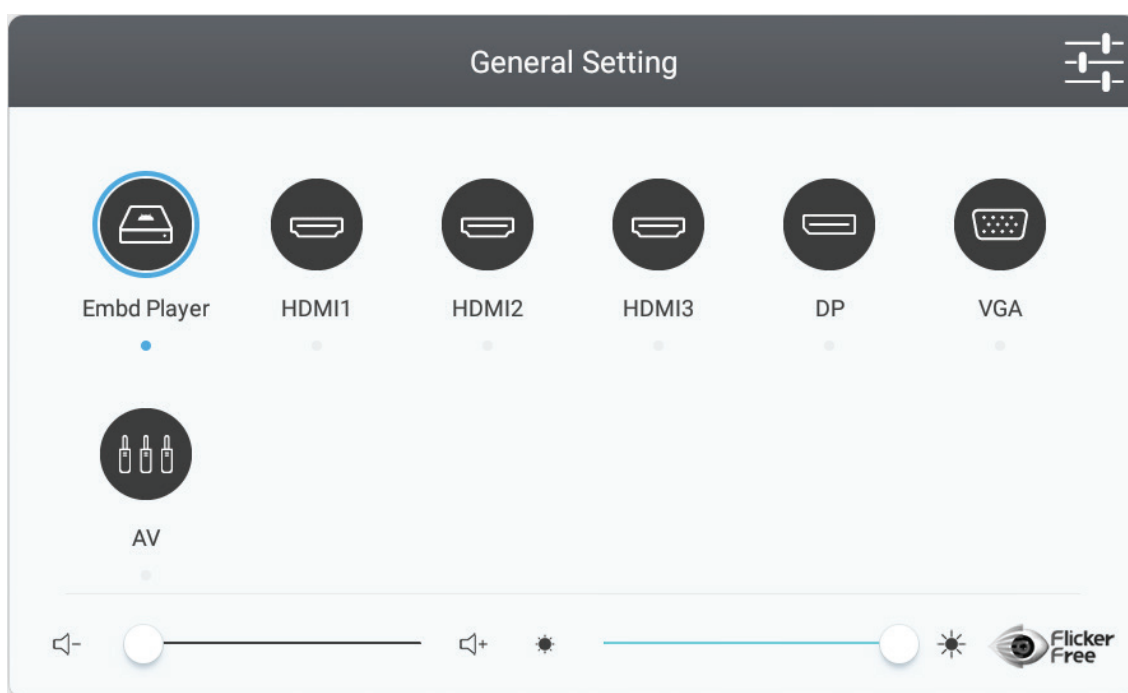

Чтобы выбрать источник сигнала, выполните следующие действия:

1. Нажмите на кнопку INPUT на пульте ДУ для отображения общего меню настройки, затем на кнопку «Вниз» для входа в меню источников входного сигнала.
2. Кнопками ВНИЗ / ВВЕРХ / ВЛЕВО / ВПРАВО выберите нужный источник входного сигнала.
3. Нажмите кнопку Enter на пульте ДУ или с помощью сенсорного пера выберите источник входного сигнала.
4. Нажмите на кнопку BACK на пульте ДУ или коснитесь сенсорным пером

области вне зоны меню для выхода из экранного меню.



Для регулировки задней подсветки и активации или деактивации Flicker Free (Подавление мерцания):

1. Нажмите на кнопку INPUT на пульте ДУ для отображения общего меню настройки.
2. Для регулировки значения подсветки прямо перетащите значок сенсорным пером.
3. Щелкните значок Flicker Free для активации или деактивации функции.
4. Нажмите кнопку EXIT на пульте ДУ или коснитесь сенсорным пером области вне зоны меню для выхода из экранного меню.



Регулировка громкости:

1. Нажмите на кнопку INPUT на пульте ДУ для отображения общего меню настройки.
2. Для регулировки значения прямо перетащите значок сенсорным пером.
3. Нажмите на кнопку < Mute > (Откл. звука) на пульте ДУ, чтобы включить или выключить функцию отключения звука.
4. Нажмите кнопку EXIT на пульте ДУ или коснитесь сенсорным пером области вне зоны меню для выхода из экранного меню.

4.3.2. Дополнительные функции экранного меню

Нажмите на кнопку MENU (для любого источника, кроме встроенного проигрывателя) на пульте ДУ для отображения общего меню настроек.

Audio Setting (Аудионастройка)

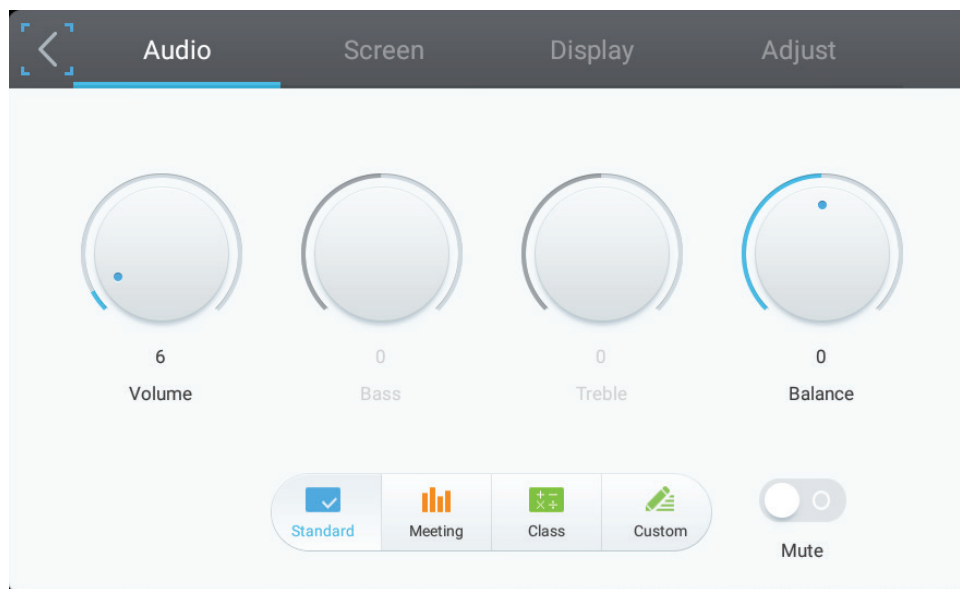

1. Нажимая на значки громкости, низких и высоких частот, а также баланса сенсорным пером, настройте их значения. Или выберите значок кнопками ВНИЗ/ ВВЕРХ/ ВЛЕВО/ ВПРАВО и настройте значение кнопками VOL+/VOL-.
2. Для изменения звуковых эффектов нажимайте на значки Standard (Стандартный), Meeting (Встреча), Class (Занятие) и Custom (Особый).
3. Нажмите значок Mute Free (Откл. звука), чтобы включить или выключить функцию отключения звука.

Screen Setting (Настройка экрана)

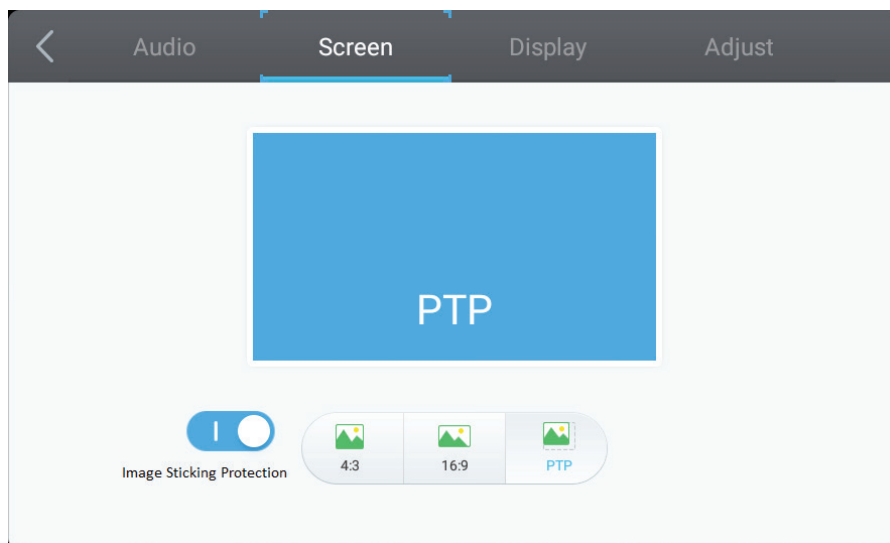

1. Image Sticking Protection (Защита от остаточного изображения)

Для уменьшения вероятности выгорания экрана данное устройство оснащено технологией защиты от остаточного изображения.

Если на экране долгое время воспроизводится неподвижное изображение, устройство активирует экранную заставку, чтобы избежать появления фантомных изображений на экране.

Защита от остаточного изображения слегка перемещает изображение по экрану.



Функция настройки времени защиты от остаточного изображения позволяет запрограммировать время перемещения изображения в минутах.

Остаточное изображение уменьшается за счет точного смещения пикселей по горизонтали и по вертикали.

2. Для изменения соотношения сторон нажмите на значки 4:3 и 16:9.

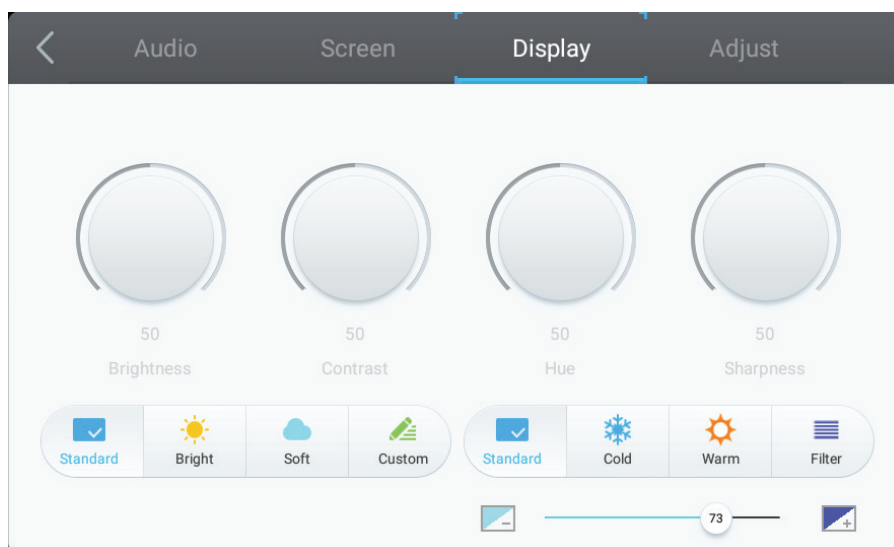
Display Setting (Настройка дисплея)



1. Нажимая на значки Brightness, Contrast, Hue, Sharpness (Яркость, Контрастность, Оттенок и Резкость) сенсорным пером, настройте их значения. Или выберите значок кнопками ВНИЗ/ ВВЕРХ/ ВЛЕВО/ ВПРАВО и настройте значение кнопками VOL+/VOL-.
2. Для изменения визуальных эффектов нажимайте на значки Standard (Стандартный), Bright (Яркий), Soft (Мягкий) и Customer (Пользовательский).
3. Чтобы изменить температуру цвета, нажимайте на значки Standard (Стандартный), Cold (Холодный) и Warm (Теплый).
4. Для регулировки значения синего света прямо перетащите значок   сенсорным пером.

Регулировка настройки

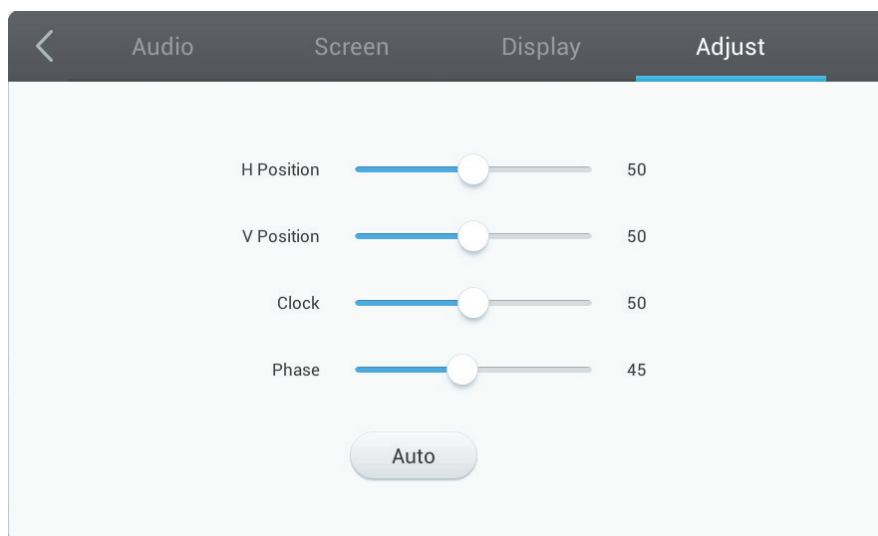

1. Для регулировки значения прямо перетащите значок сенсорным пером.
2. Для выполнения автоматической настройки прямо нажмите на значок Auto (Авто).

4.3.3 Дополнительная настройка

Когда для ViewBoard выбран источник встроенного проигрывателя, нажмите на кнопку дополнительных настроек в экранном меню, чтобы перейти в меню дополнительных настроек встроенного проигрывателя ViewBoard.

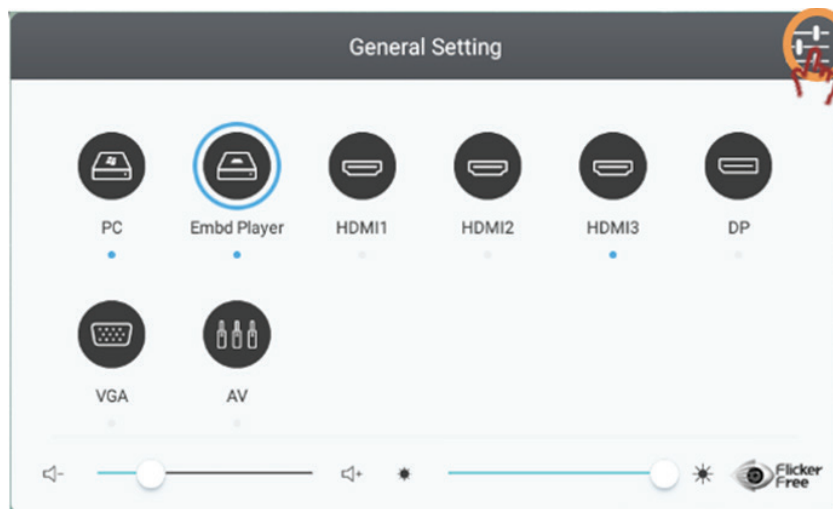

- **Wireless & network (Беспроводные соединения и сети):** Проверка текущего состояния сетевого подключения и сетевых параметров устройства.

Примечание. Настройки Wi-Fi, Wi-Fi hot spot (Точка доступа Wi-Fi) и BT доступны только при установке LB-WIFI-001 (дополнительно).

При включении WiFi автоматически выключается Ethernet.

При включении Ethernet автоматически выключается WiFi.

Wi-Fi отключается, когда включен параметр Wireless hotspot (Точка доступа беспроводного соединения).

Устройство не может подключиться к Интернету, если оно подключено к точке доступа беспроводного соединения.

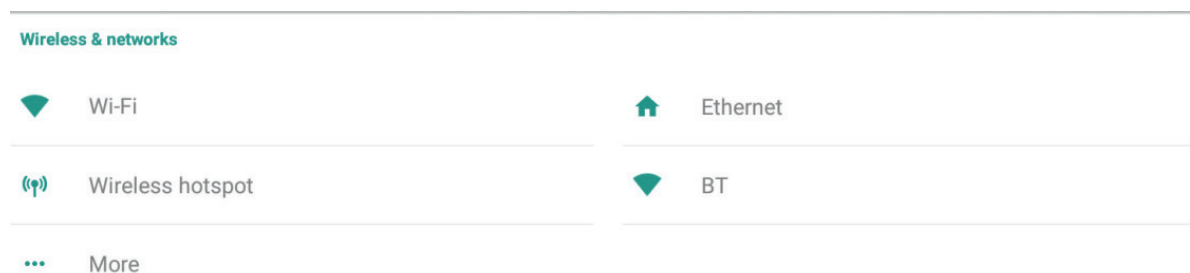

Wi-fi

Нажмите на значок On/Off (Вкл./Выкл.), чтобы включить или выключить функцию WiFi.

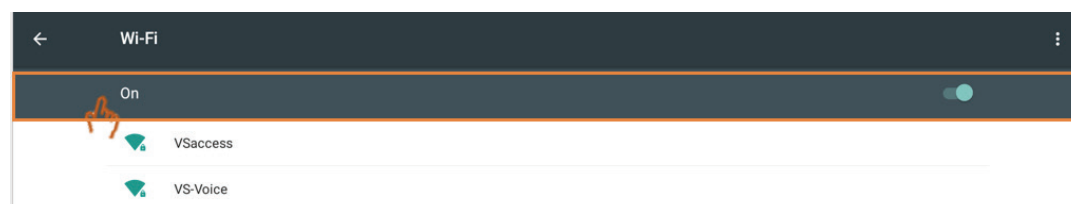

Нажмите на дополнительные настройки, чтобы добавить сеть, сохранить настройки сети, обновить или добавить дополнительные настройки.

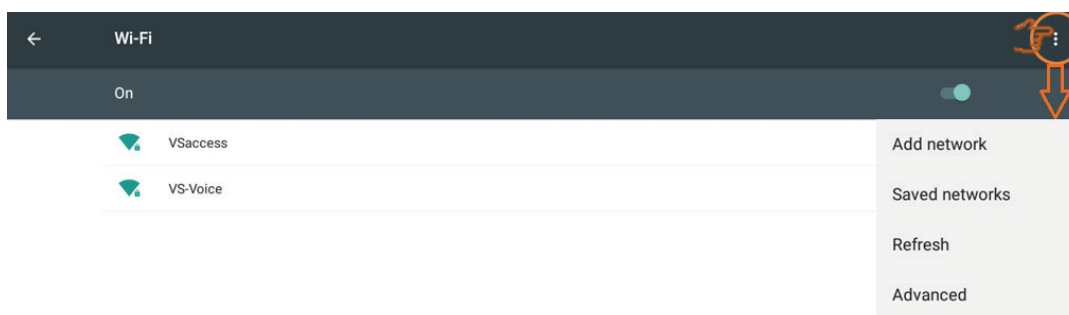

Выберите SSID и нажмите на кнопку "connect (подключение)", при необходимости пользователь может ввести пароль.

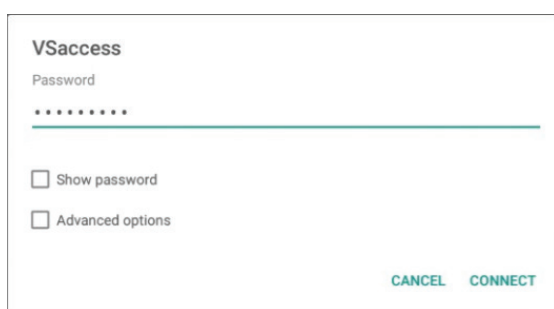

В дополнительных параметрах пользователь может установить настройки прокси-сервера и IP-адреса.

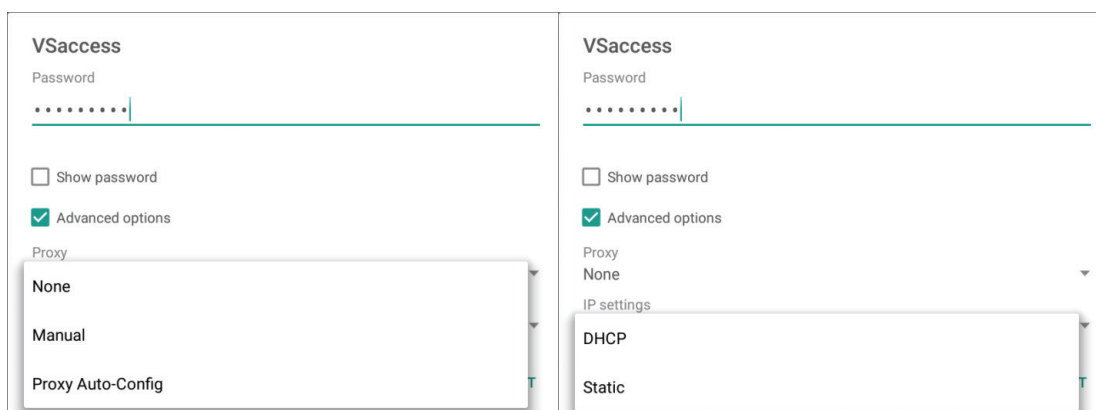

Ethernet

Нажмите на значок On/Off (Вкл./Выкл.), чтобы включить или выключить функцию Ethernet.



Нажмите на дополнительные настройки, чтобы добавить их.

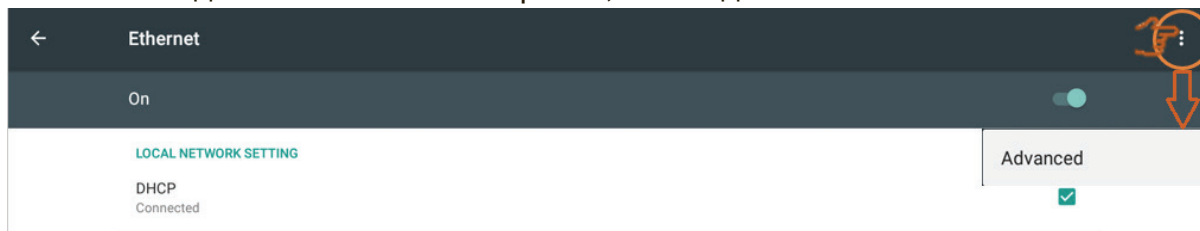

При необходимости щелкните настройку статического IP-адреса и выполните соответствующие настройки.

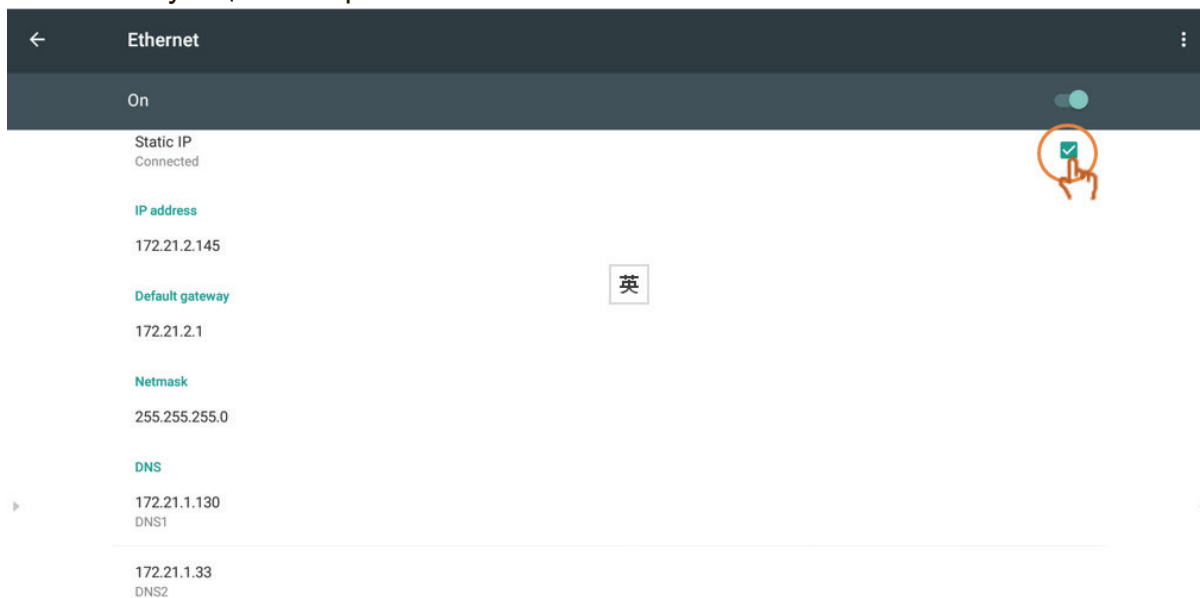

Щелкните Proxy setting (Настройка прокси-сервера), чтобы изменить необходимые параметры.

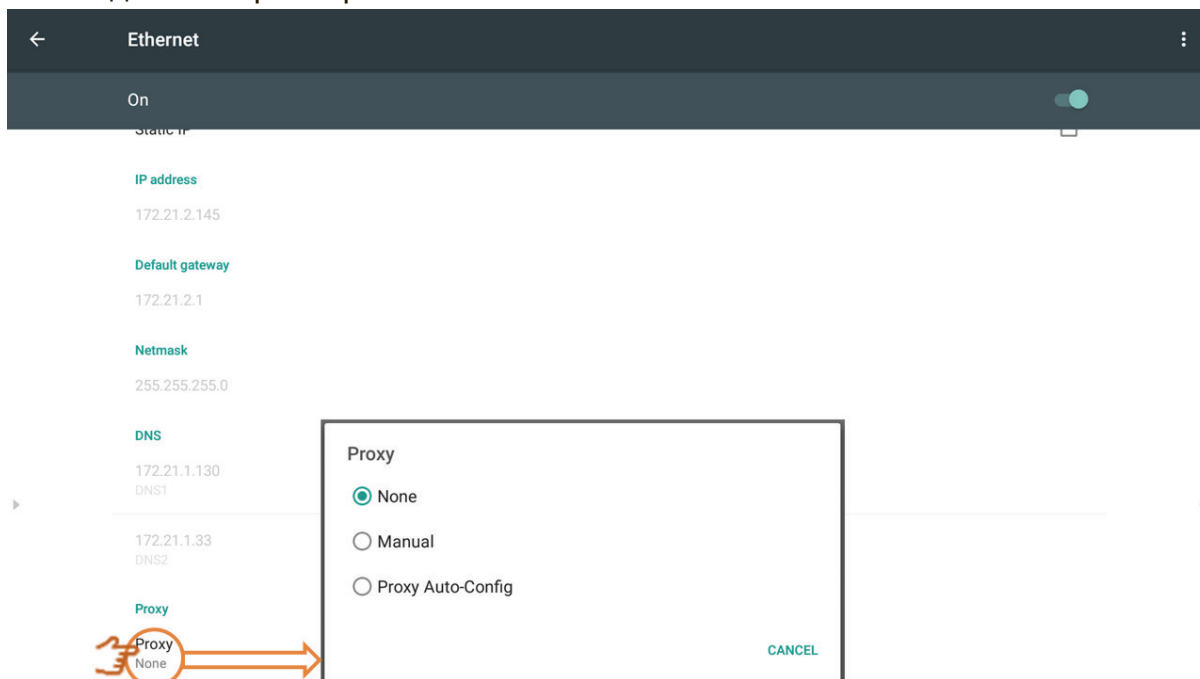

Wireless hotspot (Точка доступа беспроводного соединения)

Нажмите на значок Portable Wi-Fi hotspot (Переносная точка доступа Wi-Fi), чтобы включить функцию точки доступа Wi-Fi.

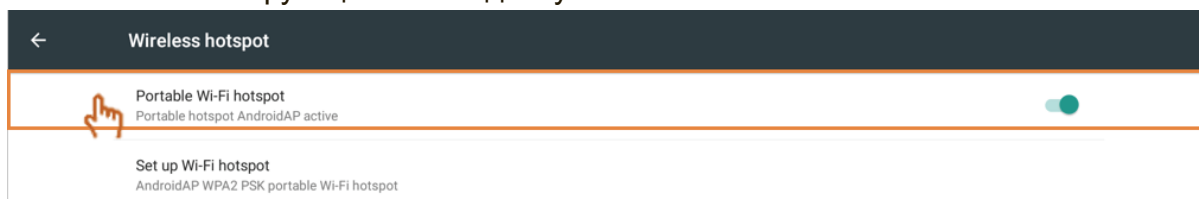

Нажмите на значок Set up Wi-Fi hotspot (Установить точку доступа Wi-Fi), чтобы задать сетевое имя и тип безопасности, а затем нажмите на кнопку Save (Сохранить).

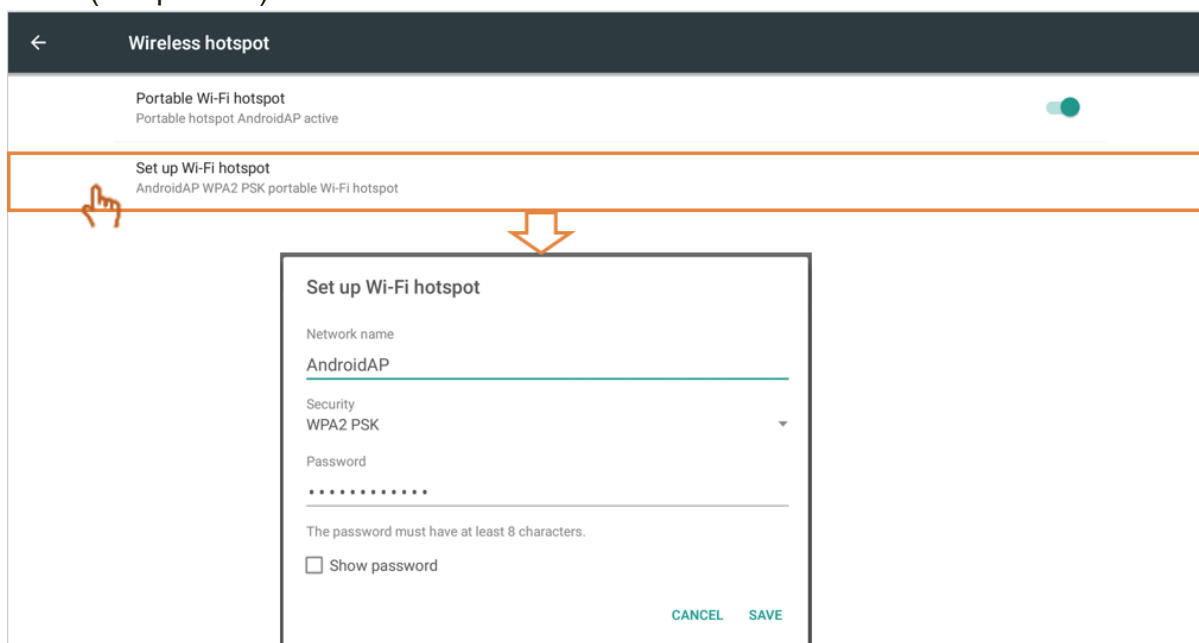

BT

Нажмите на значок On/Off (Вкл./Выкл.), чтобы включить или выключить функцию BT.

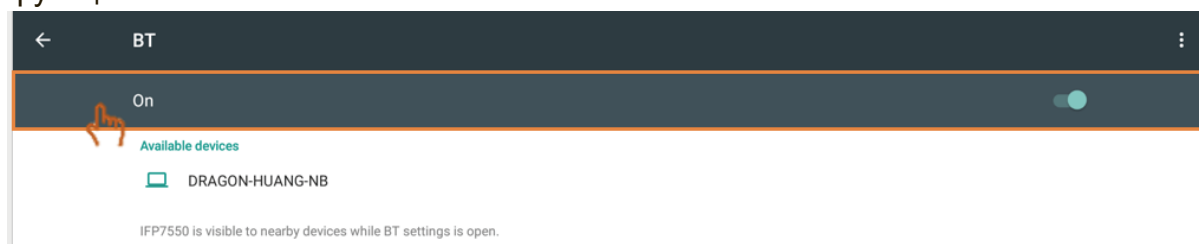

Нажимайте на другие параметры, чтобы обновить или переименовать устройство и показать полученные файлы.

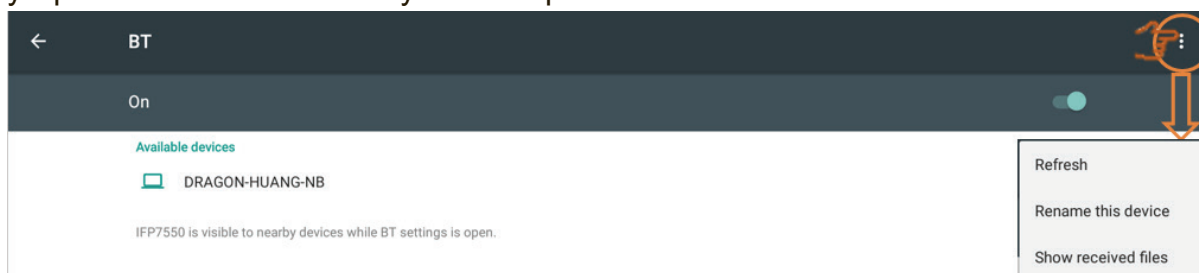

Нажмите на устройство для сопряжения и подключения.

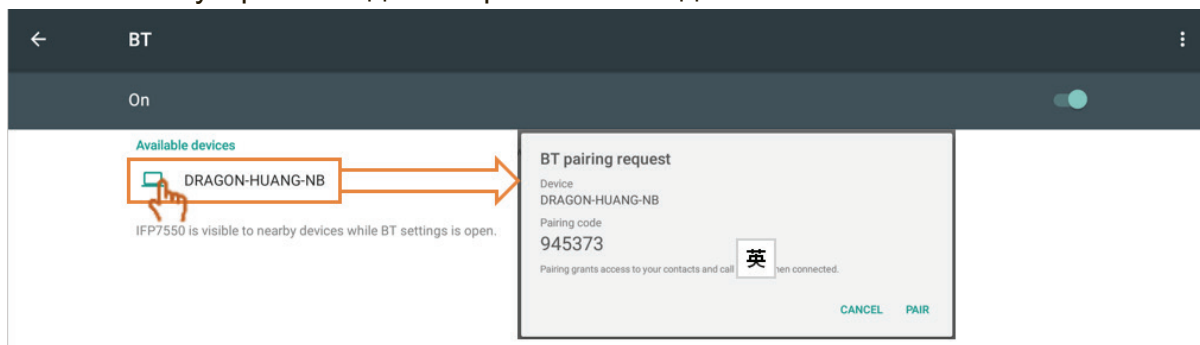

More (Дополнительно)

При необходимости нажмите на значок VPN и значок more (дополнительно), чтобы VPN был всегда включен.



Нажмите на + для изменения профиля VPN.

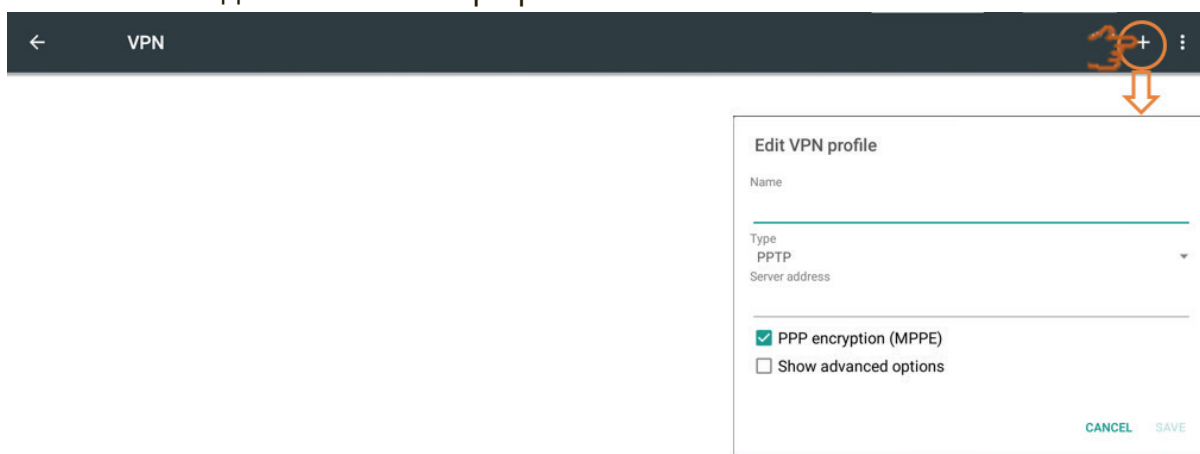

Нажмите для ввода имени.

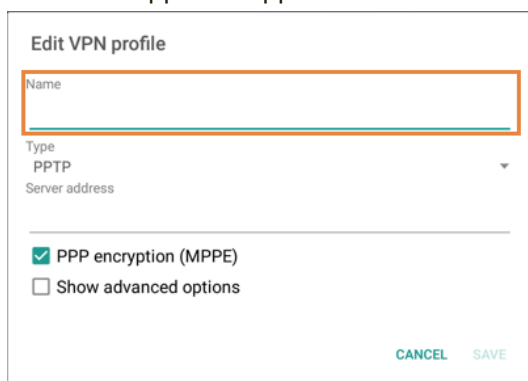

Нажмите для выбора типа.

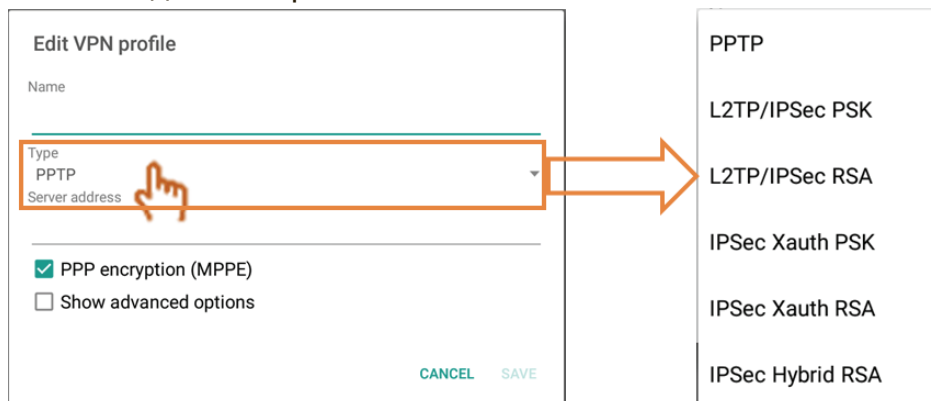

Нажмите для включения/ отключения шифрования PPP.

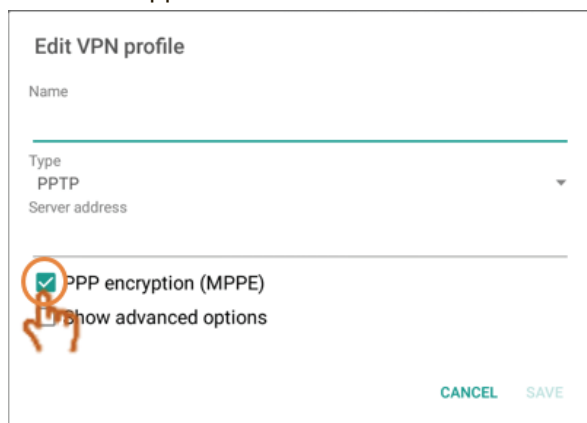

Нажмите для отображения дополнительных параметров.



- **Share (Совместный доступ):** SAMBA предоставляет услуги обмена файлами в локальной сети ЛВС. При включении службы SAMBA пользователь может просматривать файловую систему IFP с помощью ПК или мобильного оборудования.

SHARE



SAMBA Service

Нажмите на кнопку для включения службы SAMBA, а затем при необходимости установите пароль.

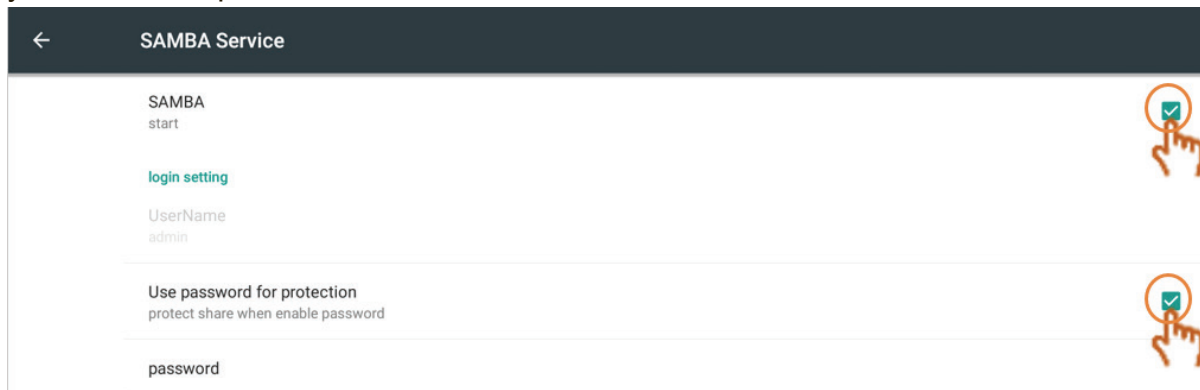

Подключите IFP и клиентское оборудование к одной сети. Убедитесь, что они доступны друг для друга.

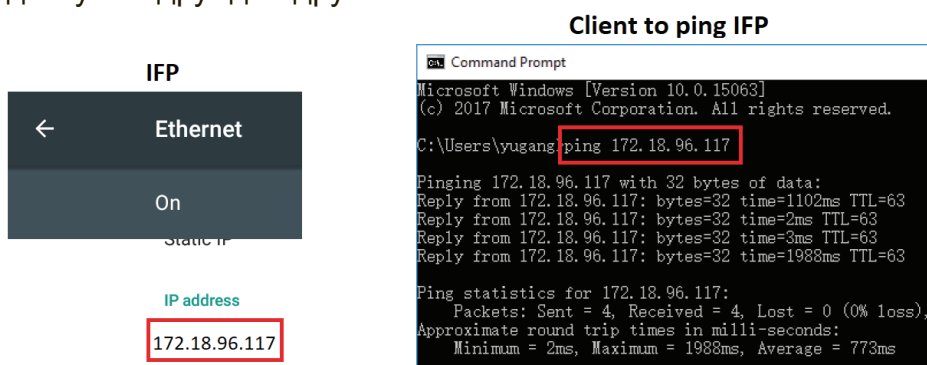

Войдите в IFP с клиентского оборудования, например, ПК на базе PC Windows. Введите IP-адрес IFP.

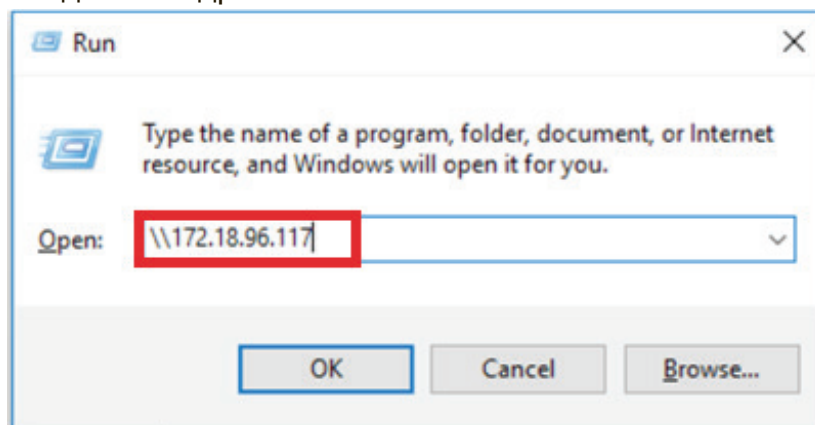

Введите имя пользователя и пароль, а затем нажмите ОК.

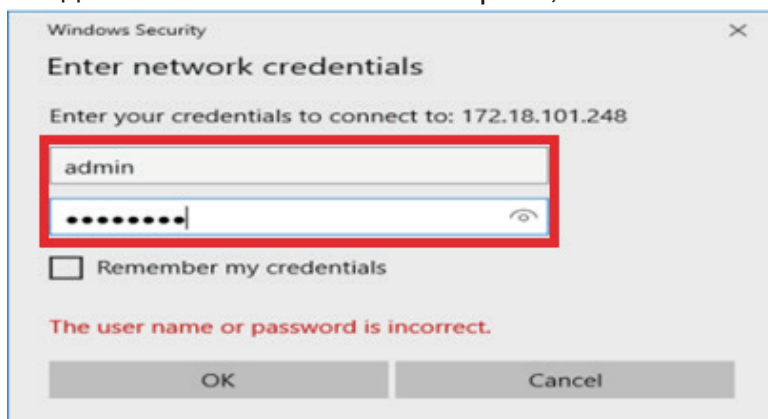

После успешного выполнения входа отображаются файлы IFP.

> Network > .172.18.96.117 > share

Name	Date modified	Type
asec		File folder
obb		File folder
sdcard	11/6/2017 5:15 AM	File folder
secure		File folder
shell		File folder

- **Device (Устройство):** Настройка стандартной домашней страницы, обоев, параметров HDMI out encryption (Шифрование выхода HDMI), Burn-in Protection Interval (Интервал защиты от выгорания).

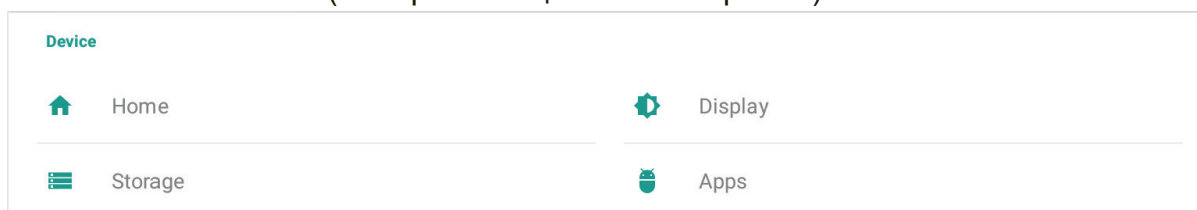

Клавиша «Home»

Пользователь может установить другое домашнее приложение.

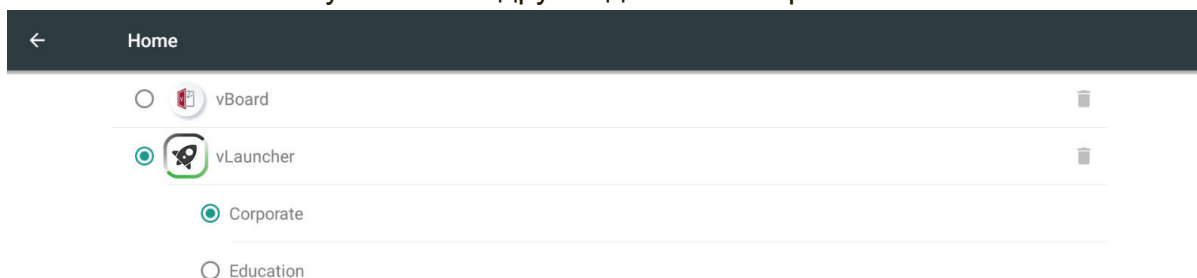

Примечание. Удаление vBoard и vLauncher невозможно.

Display (Показать)

Пользователь может установить обои, параметры HDMI out encryption (Шифрование выхода HDMI) и Burn-in Protection Interval (Интервал защиты от выгорания).

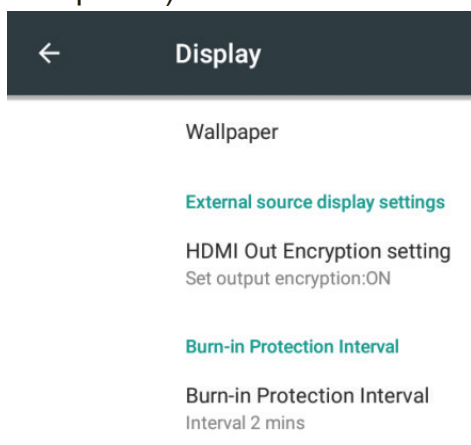

Wallpaper (Обои): Чтобы напрямую сменить обои, можно нажать на стандартное изображение.

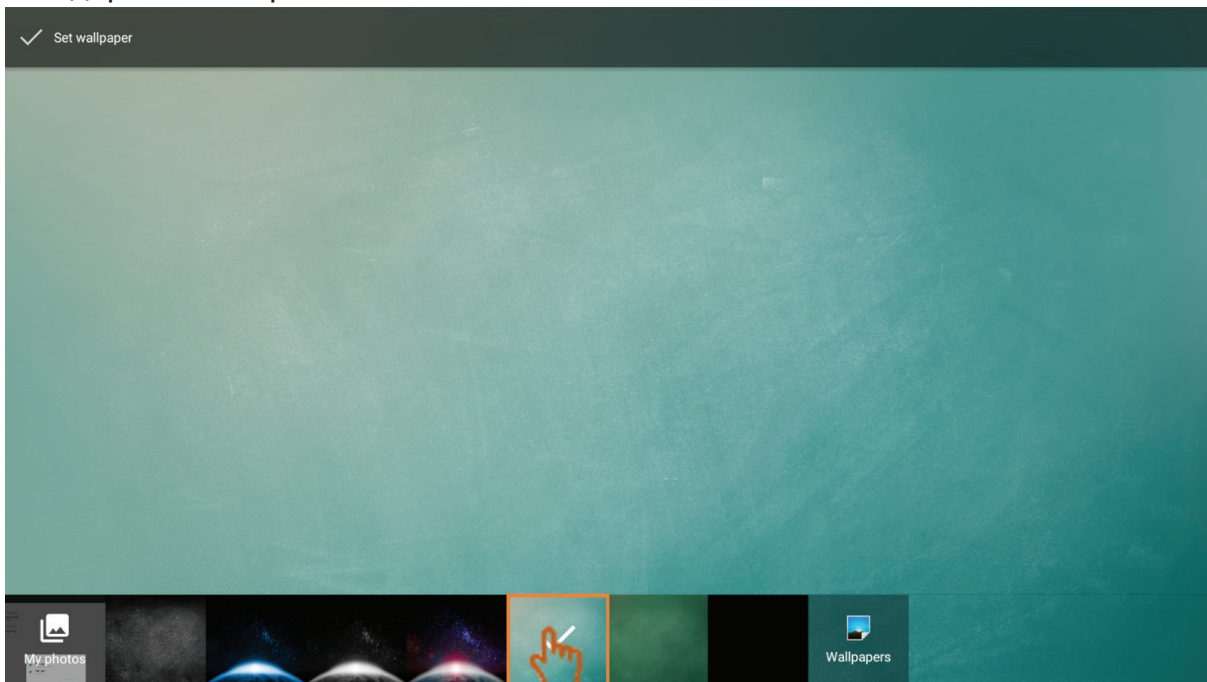

Далее необходимо нажать на значок my photo (Мои фотографии) и выбрать нужный файл.

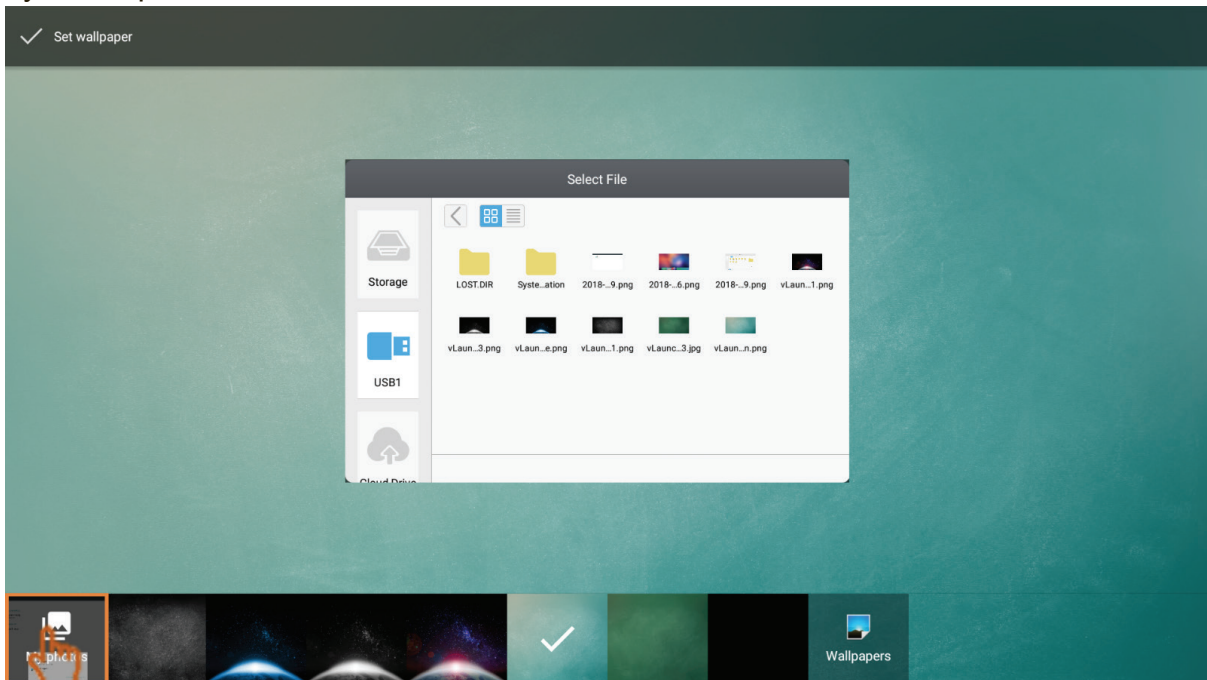

Настройка параметра HDMI out Encryption (Шифрование выхода HDMI): Пользователь может установить ON (ВКЛ.) для параметра HDMI signal out (Вывод сигнала HDMI) или OFF (ВЫКЛ.) для DVI signal out (Вывод сигнала DVI).

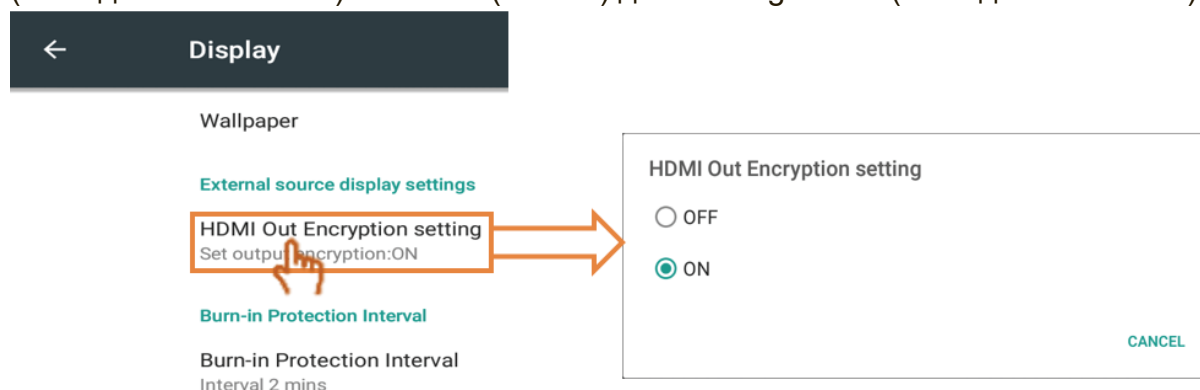

Burn-in Protection Interval (Интервал защиты от выгорания): Настройка интервала защиты от выгорания позволяет запрограммировать время перемещения изображения в минутах.
Примечание. Сначала необходимо включить функцию защиты от выгорания в настройках экранного меню.

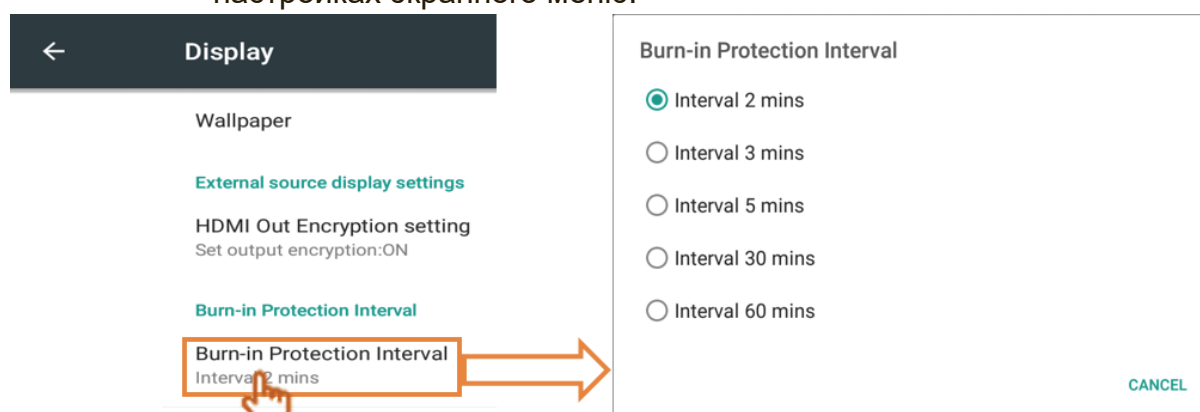

Storage (Память): нажмите, чтобы проверить состояние памяти.

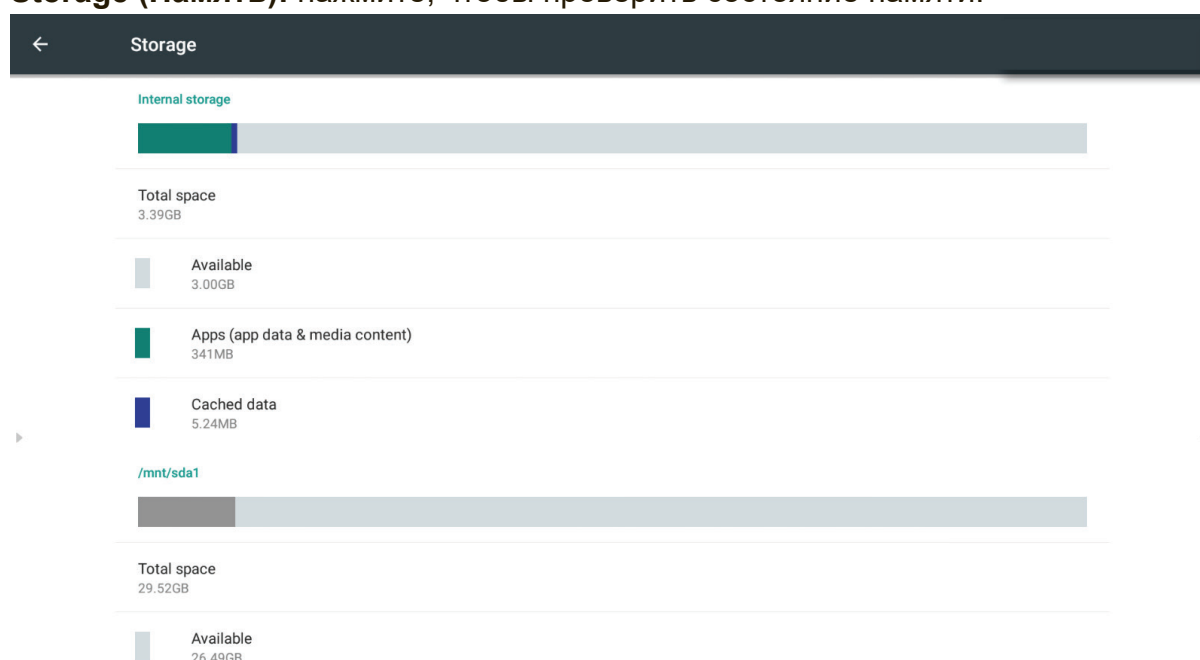

Нажмите на значок справа сверху, чтобы открыть параметры подключения компьютера USB.

Устройство мультимедиа(MTP): Позволяет пользователю передавать файлы мультимедиа в Windows или пользоваться функцией передачи файлов проигрывателя в Mac.

Camera (Камера) (PTP): Дает возможность пользователю передавать фотографии с помощью ПО камеры, а также передавать любые файлы на компьютеры, не поддерживающие MTP



Apps (Приложения)

Пользователь может просматривать сведения о приложениях и принудительно останавливать, удалять, перемещать на USB-накопитель, удалять данные, очищать кэш и удалять значения по умолчанию.

Примечание. Встроенные приложения невозможно удалить.

Не все приложения поддерживают функцию перемещения на USB-накопитель.

Не все приложения поддерживают удаление значений по умолчанию.

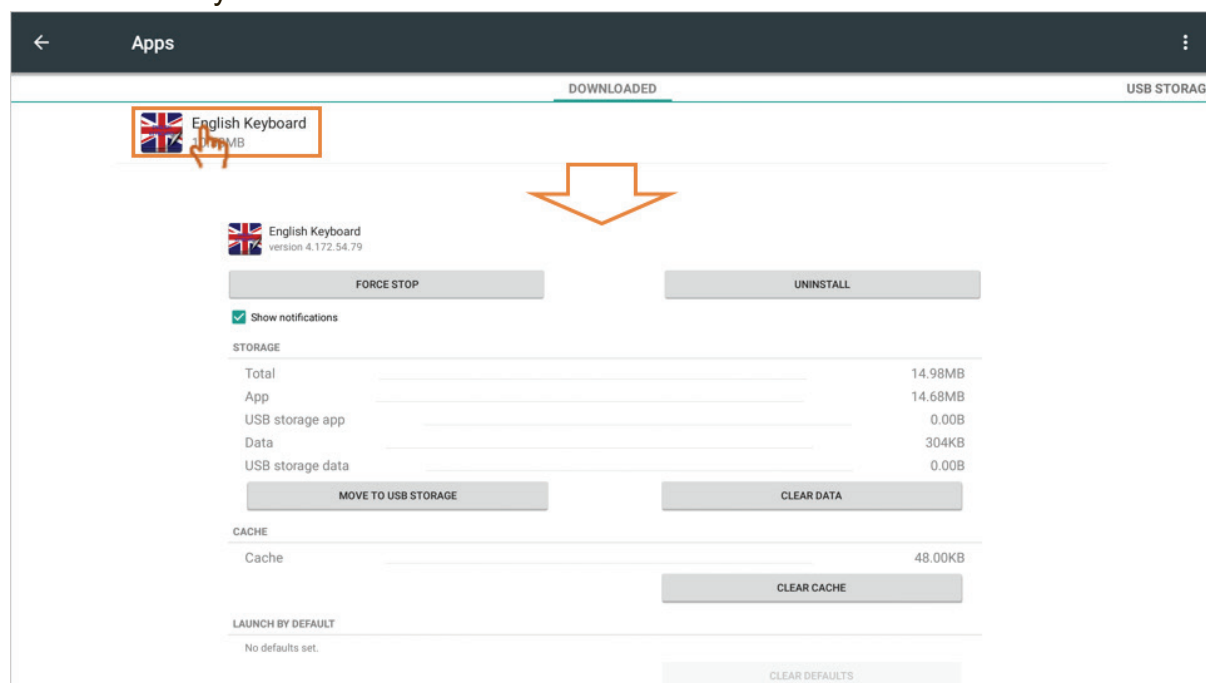

Нажмите значок справа сверху, чтобы сортировать приложения по размеру, по имени и сбросить настройки приложения.

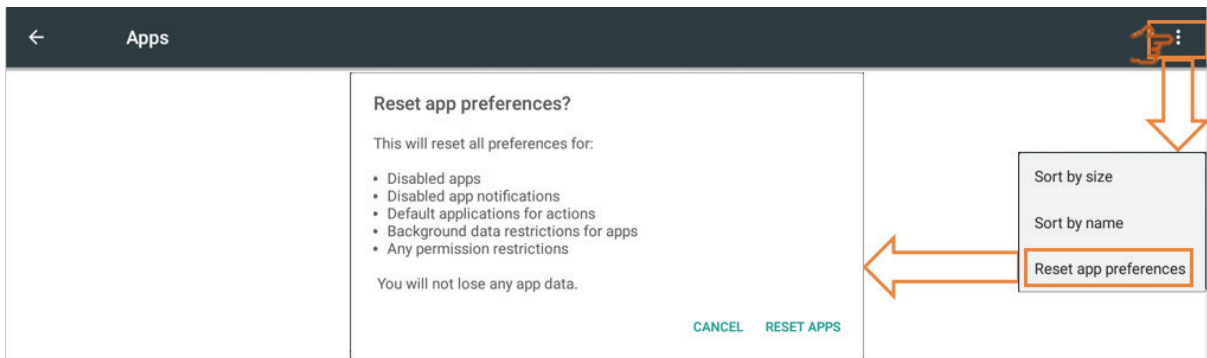

- **Personal (Индивидуальный):** К этой группе относятся безопасность, язык и ввод, запуск и завершение работы, пароль, настройки ввода и другие настройки.

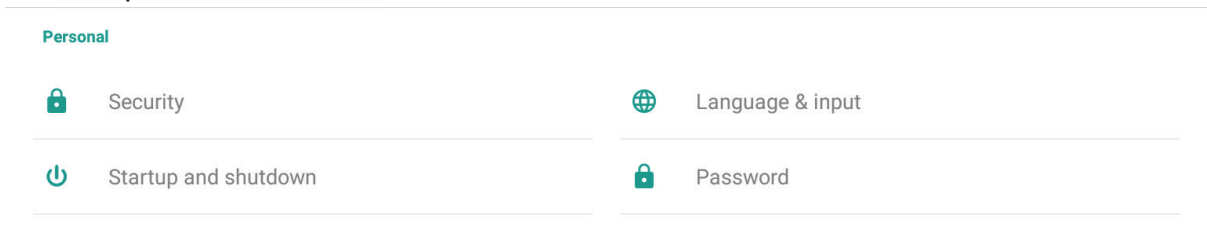

Защита

Trusted credentials (Надежные учетные данные): Нажмите на кнопку для отображения всех учетных данных ЦС, установленных ИФР.

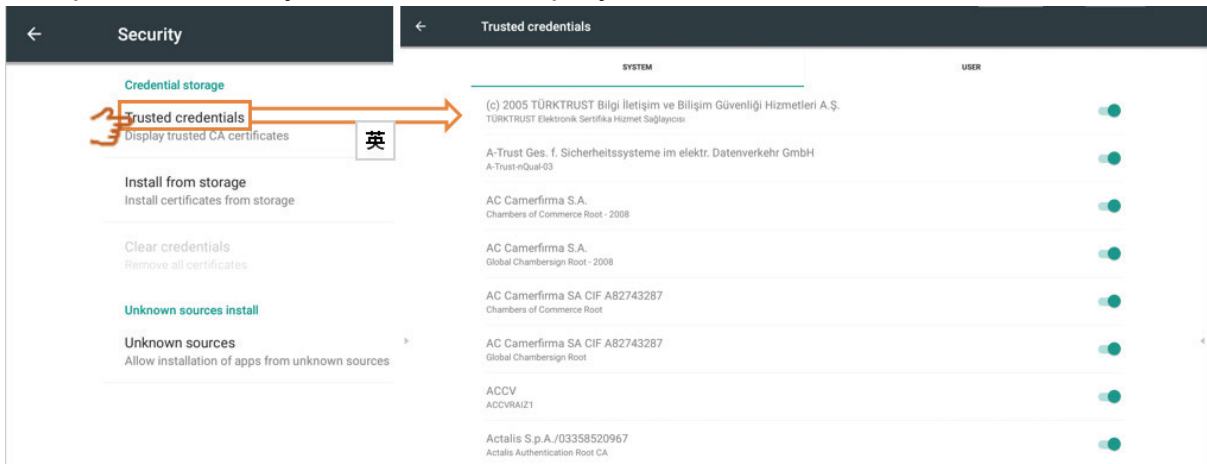

Install from storage (Установка с ЗУ): нажмите, чтобы установить нужные учетные данные из внутренней памяти или USB-накопителя.

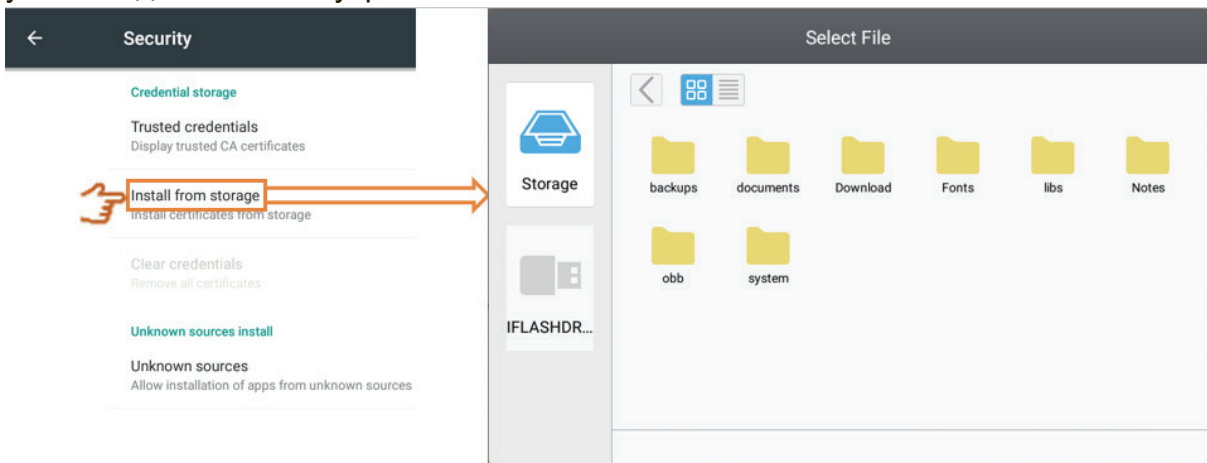

Clear credentials (Удалить учетные данные): нажмите, чтобы удалить установленные учетные данные.

Примечание. Нельзя удалить предварительно установленные учетные данные.

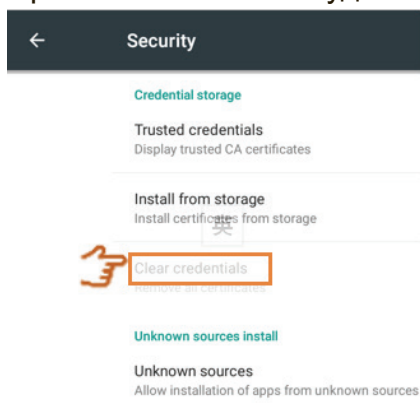

Unknown sources (Неизвестные источники): нажмите, чтобы включить функцию неизвестного источника.

Примечание. Необходимо включить функцию неизвестного источника перед установкой приложений.

Не существует гарантии совместимости всех APK.

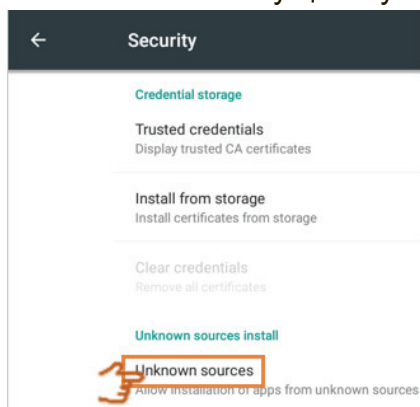

Language & input (Язык и ввод): выбор языка и способа ввода для встроенного проигрывателя.

Language (Язык): нажмите для выбора языка.

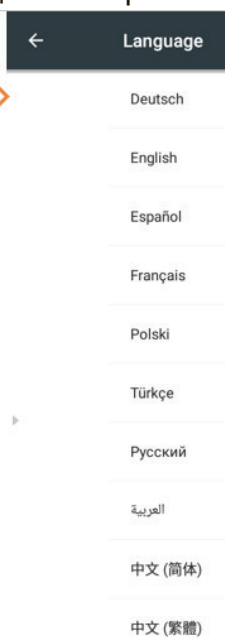
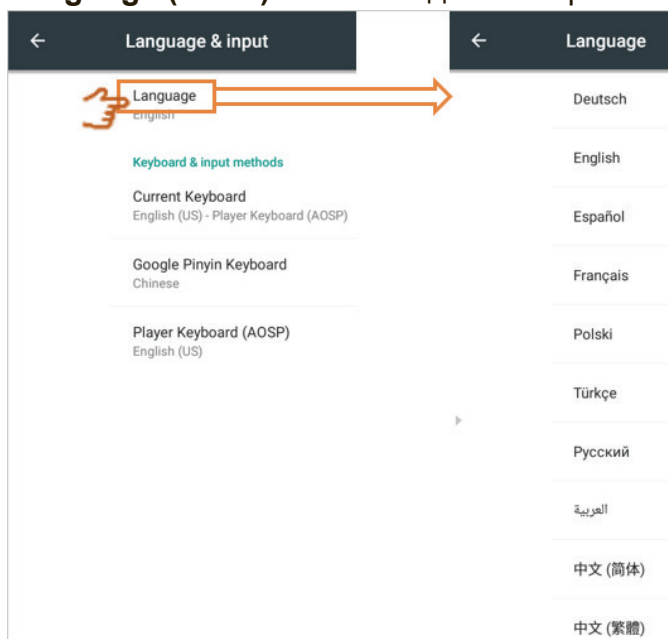

Current Keyboard (Текущая клавиатура): нажмите, чтобы включить или выключить визуальную клавиатуру или изменить метод ввода по умолчанию.

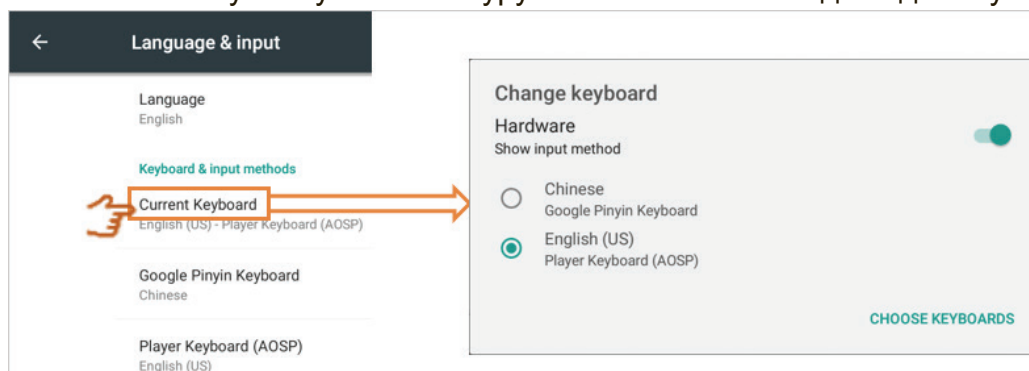

Existing keyboard (Существующая клавиатура): нажмите, чтобы перейти к дополнительным настройкам.

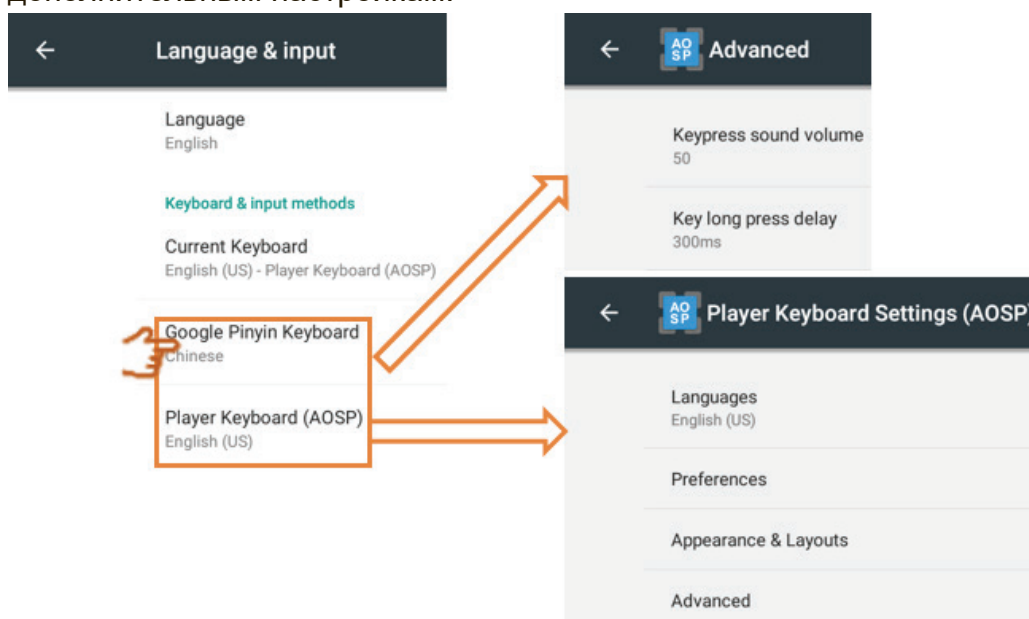

- **Startup and shutdown (Запуск и завершение работы):** установите Startup channel (Канал запуска), Standby Mode (Режим ожидания), Black screen after startup (Черный экран после запуска) и On/Off timer (Вкл./выкл. таймера).

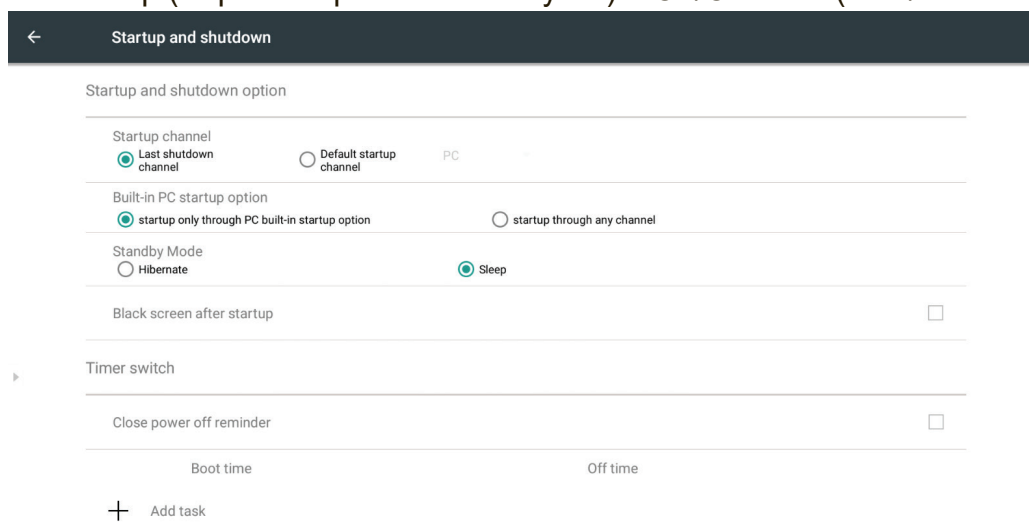

Startup channel (Канал запуска): Нажмите, чтобы сменить метод канала запуска.

Startup channel

Last shutdown channel

Default startup channel

PC
Embd Player
HDMI1
HDMI2
HDMI3
DP
VGA
AV

Built-in PC startup option (Параметр запуска встроенного ПК): Нажмите, чтобы сменить способ запуска встроенного ПК.

Built-in PC startup option

startup only through PC built-in startup option

startup through any channel

Standby mode (Режим ожидания): Нажмите, чтобы сменить режим ожидания.

Hibernate (Гибернация): При нажатии на кнопку питания или установке значения "выключено" для отключения IFP будут отключены все системы.

Sleep (Режим отключения): При нажатии на кнопку питания или установке значения "выключено" для отключения IFP будет отключена подсветка, а система будет продолжать работу. Если пользователь намеревается использовать функцию LAN RS232 и HDMI CEC, этот режим поддерживает функцию включения.

Порядок активации режима отключения:

1. Пользователь должен сообщить компании ViewSonic серийный номер IFP. Этикетка с серийным номером расположена возле панели вводов-выводов.

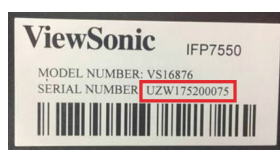

2. Компания ViewSonic предоставляет пользователю файл KEY (FakePowerOff).
 FakePowerOff
3. Получив файл KEY (КЛЮЧ), скопируйте файл в корневой каталог USB-накопителя.
4. Подключите USB-накопитель к порту USB на IFP. (Файл KEY (КЛЮЧ) ДОЛЖЕН совпадать с серийным номером IFP).
5. Выберите Sleep(Режим отключения).

Примечание. Перезапуск системы не требуется.

Если для режима ожидания установлено значение Hibernate (Гибернация), снова установите значение Sleep

(Режим отключения), выполнив действия 3 по 5.
Файл KEY (КЛЮЧ) должен быть связан с определенным серийным номером, который предоставляется пользователем по запросу.

Напоминание: Если включен режим Sleep(Режим отключения), система продолжает работать в режиме ожидания. Для экономии электроэнергии и обеспечения надежной работы устройства рекомендуется включать режим Sleep(Режим отключения), только когда это действительно нужно.

Standby Mode

Hibernate

Sleep

Black screen after startup (Черный экран после запуска): После включения функции IFR автоматически выключает подсветку по истечении времени начальной загрузки.

Black screen after startup



Close power off reminder (Закреть напоминание об отключении питания): После включения функции IFR сразу выключает подсветку без напоминания по истечении установленного времени отключения.

Проведите по экрану, чтобы отрегулировать значение, выберите день и нажмите ✓, чтобы сохранить настройку.

Close power off reminder



On/off timer (Вкл./Выкл. таймера): нажмите +, чтобы добавить расписание.

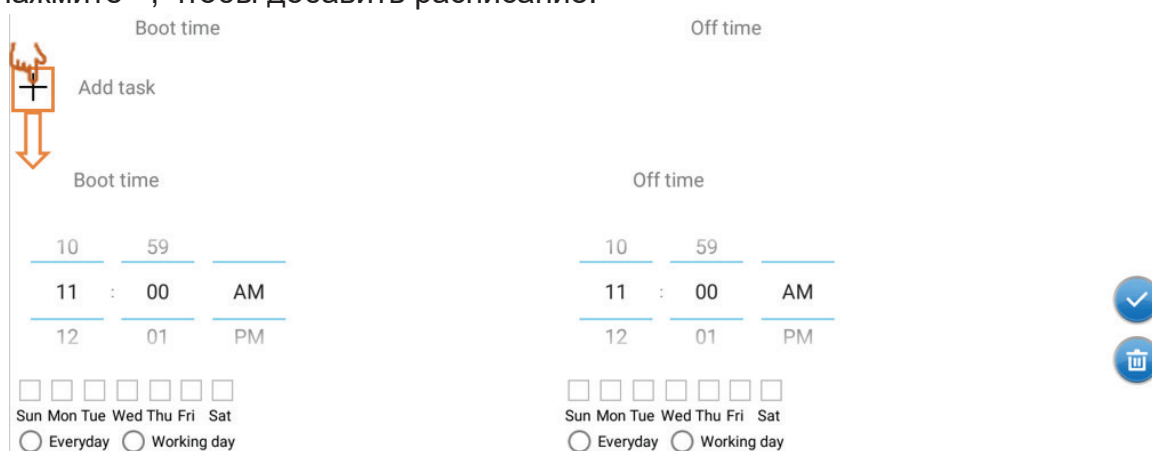

Проведите по экрану, чтобы отрегулировать значение, выберите день и нажмите □, чтобы сохранить настройку.

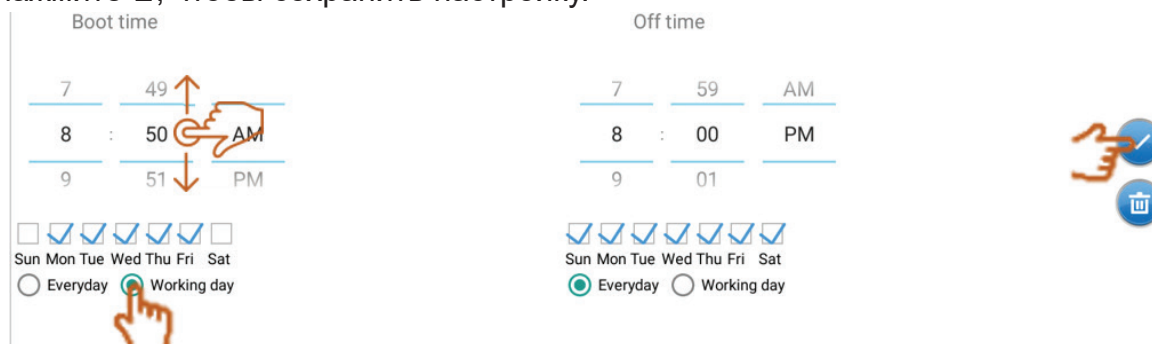

- **Password (Пароль):** Нажмите на кнопку, чтобы установить пароль для блокировки экрана, а затем нажмите ОК для его сохранения.

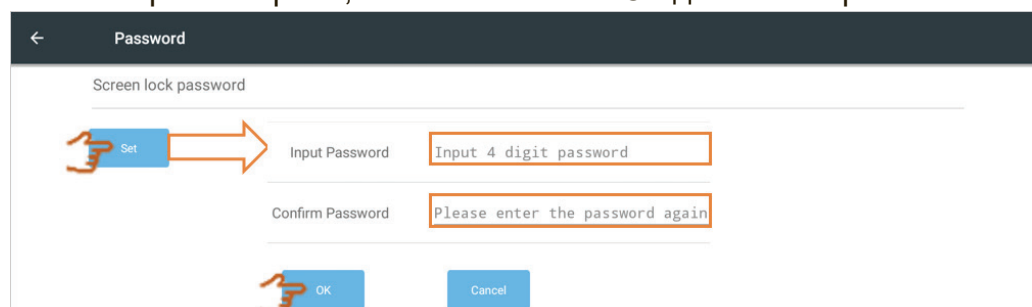

- **Input setting (Настройки входа):** Для включения/ выключения и редактирования введите псевдоним. Для включения/ выключения параметров Wake On active source (Пробуждение при активации источника), Channel auto switch (Автоматическое переключение каналов) и установки No signal power off timer (Таймер отключения питания при отсутствии сигнала).

Input alias switch (Псевдоним для входа):

Нажмите на кнопку для включения, после чего пользователь сможет изменить введенный псевдоним.



Wake on active source (Пробуждение при активации источника): При включении функции IFP обнаруживает сигнал HDMI и VGA в режиме ожидания. При появлении выходного сигнала HDMI или VGA автоматически включается IFP.

Примечание. Эта функция поддерживается только портами HDMI и VGA.

Auto search (Автопоиск): При включении функции, если отсутствует сигнал от существующего источника, IFP автоматически выполняет однократный поиск источника входного сигнала.

Channel auto switch (Автоматическое переключение каналов): При включении функции, если IFP обнаруживает новый источник входного сигнала, IFP автоматически переключает источник сигнала.

No signal power off (Отключение питания при отсутствии сигнала): Эта кнопка служит для настройки таймера выключения при отсутствии сигнала.

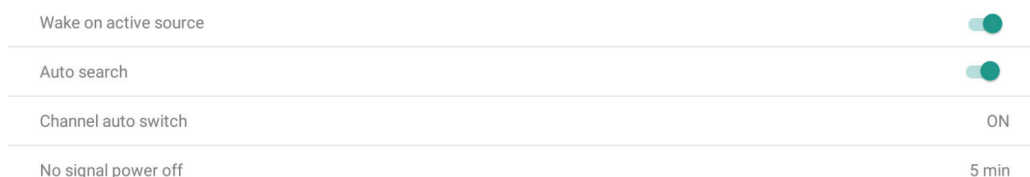

- **Other settings (Другие настройки):** Установка параметров vPen, Side toolbar channel setting (Настройка канала на боковой панели инструментов) и vBoard Lite.

vPen channel setting (Настройка канала vPen): Позволяет установить доступный канал vPen.

Side toolbar channel setting (Настройка канала на боковой панели инструментов): установка доступного канала на боковой панели инструментов.

vBoard Lite writing (Рукописный ввод vBoard Lite): изменение сенсорной функции vBoard Lite для ввода одним или несколькими пальцами.

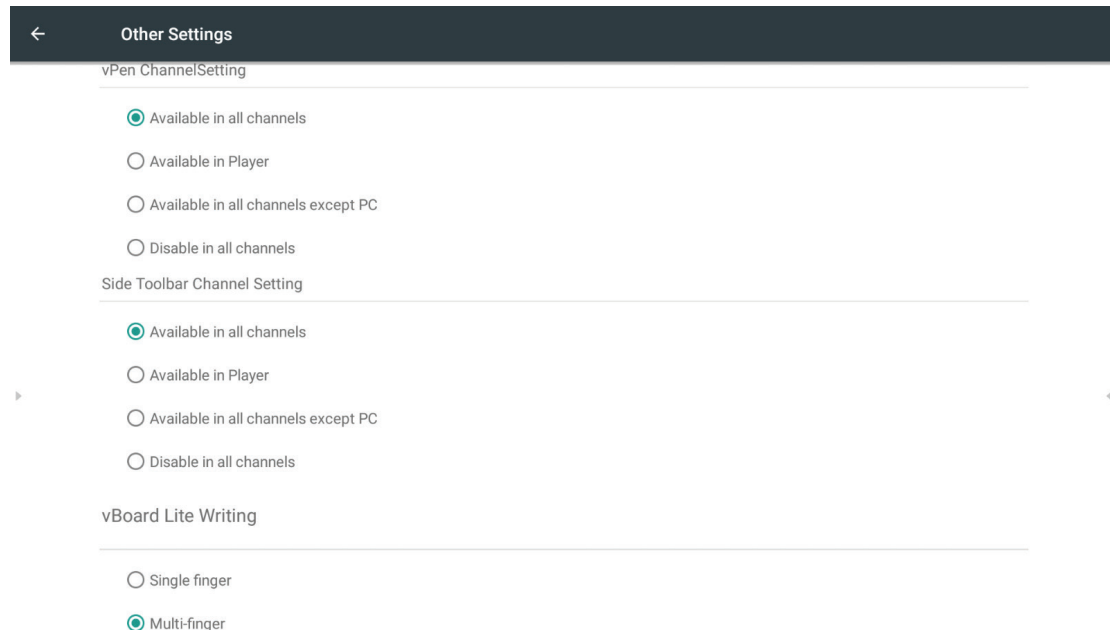

- **Date & Time (Дата и время):** Установка даты и времени и их формата. **Automatic date & time (Автоматическая установка даты и времени):** когда функция включена, ICP будет синхронизировать дату и время с Интернетом.

Примечание. Требуется подключение Ethernet или Wi-Fi.

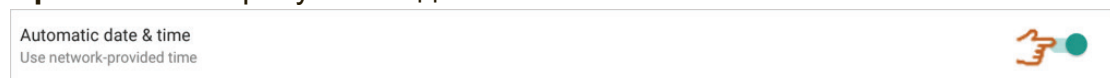

Set date (Установить дату): проведите по экрану, чтобы отрегулировать значение, затем нажмите ОК, чтобы сохранить.

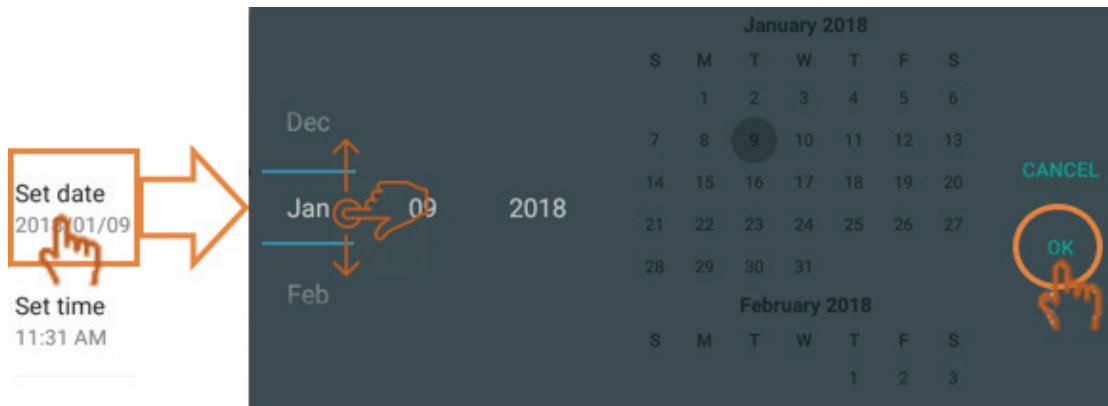

Set time (Установить время): проведите по экрану, чтобы отрегулировать значение, затем нажмите ОК, чтобы сохранить.

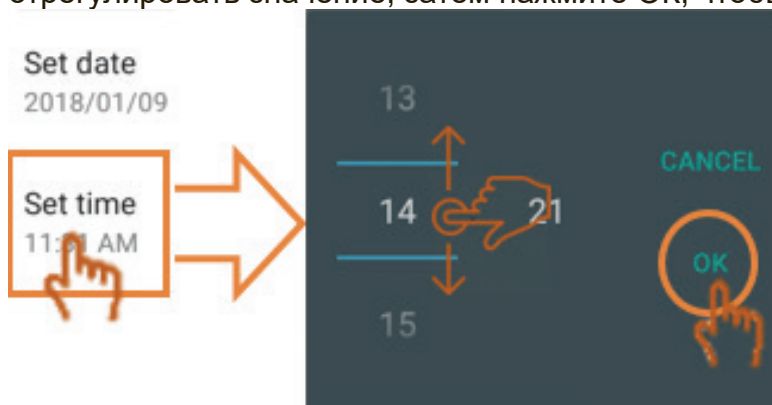

Select time zone (Выбрать часовой пояс): нажмите, чтобы выбрать другой часовой пояс.



Select time format (Выбрать формат времени): нажмите, чтобы выбрать другой формат времени.



Choose date format (Выбрать формат даты): нажмите, чтобы выбрать другой формат даты.

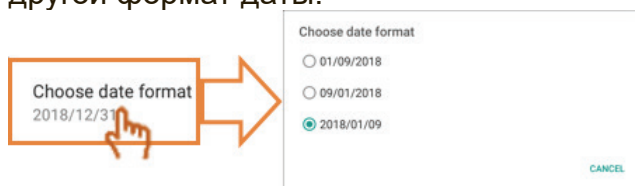

- **Device information (Сведения об устройстве):** Отображение сведений о встроенном проигрывателе, обновлениях системы и настройке идентификатора дисплея.
System update (Обновление системы): Служит для обновления микропрограммы через OTA.

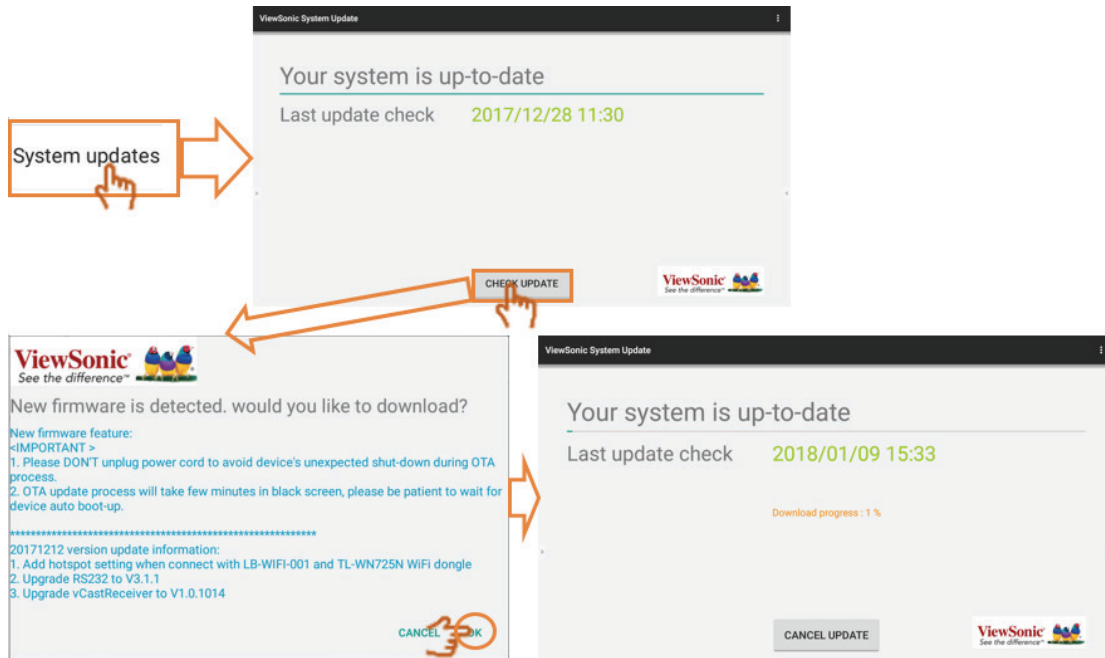

Legal information (Юридическая информация): нажмите, чтобы проверить лицензии открытого источника



Display ID (Идентификатор дисплея): Нажмите на кнопку для изменения идентификатора дисплея, а затем нажмите ОК для сохранения.

Примечание. Идентификатор дисплея требуется при использовании протокола RS232.

Диапазон идентификаторов дисплея: 01~98.

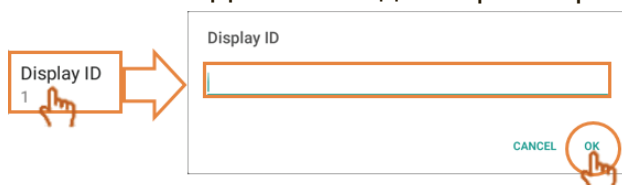

5. Встроенное приложение и настройка ViewBoard

5.1 Встроенное приложение цифровой белой доски

В интерфейсе ViewBoard от Viewsonic имеется две версии встроенного приложения цифровой белой доски для выбора и комментирования.

5.1.1 vBoard

Интерфейс пользователя vBoard:

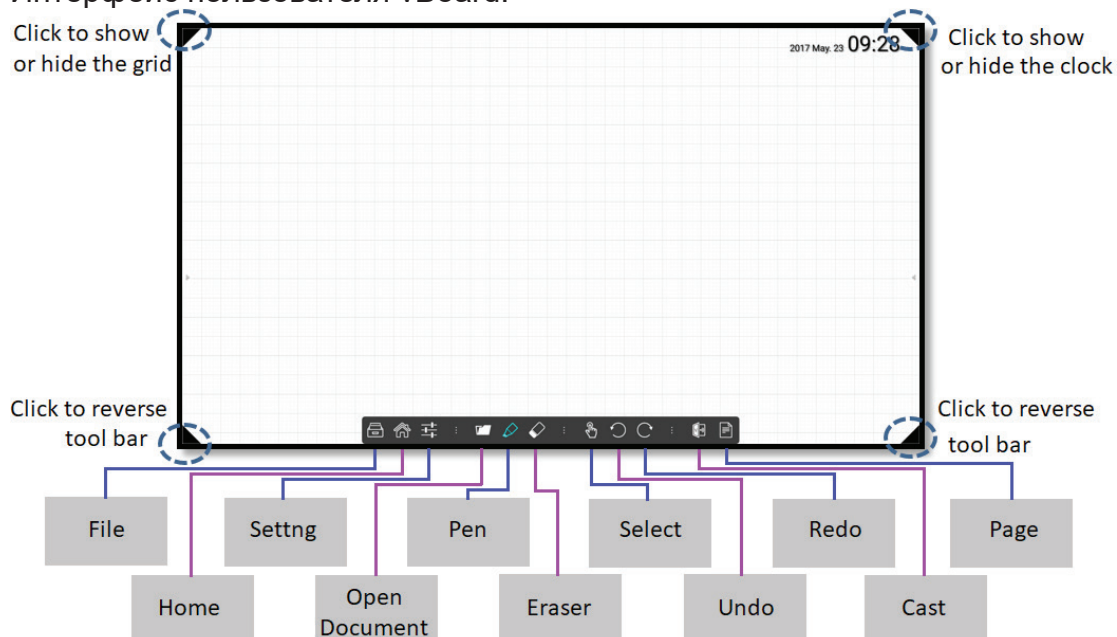

- Нажмите значок , чтобы вызвать окно настроек.



(1) Регулировка яркости

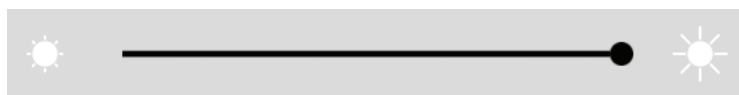

(2) Регулировка цвета фона

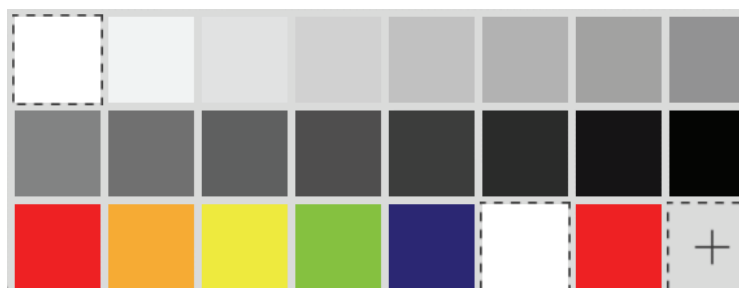

(3) Регулировка громкости



(4) Дополнительные настройки: быстрая ссылка на настройки встроенного проигрывателя, vBoard поддерживает 10-точечный рукописный ввод по умолчанию, пользователь может перейти в режим настройки и вернуться к одноточечному рукописному вводу.

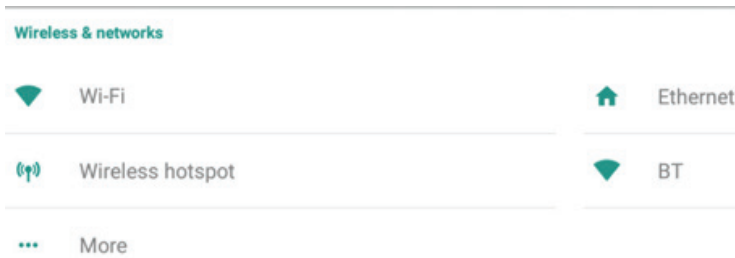

(5) Информация о цифровой белой доске vBoard.

- Pen (Перо): нажмите на значок  , чтобы открыть дополнительные параметры пера.

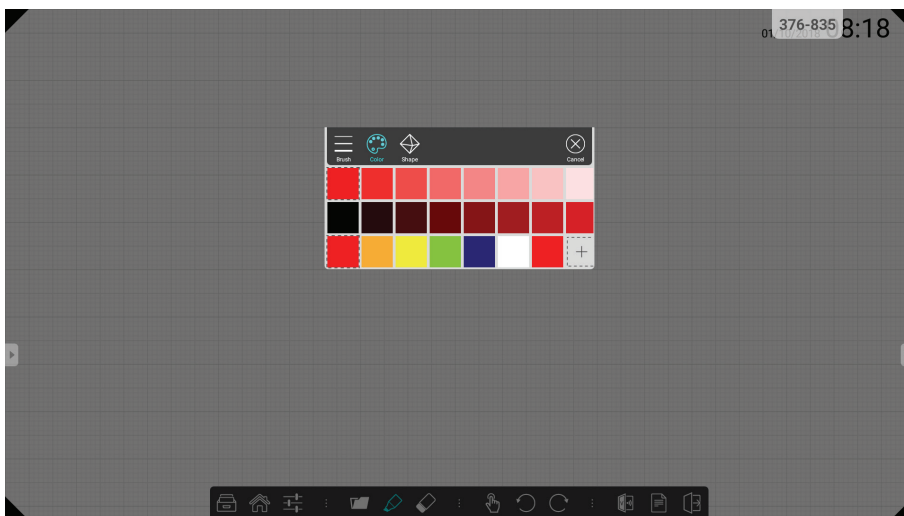

Выбор толщины и типа пера



Изменение цвета пера



Инструмент для рисования линий и различных фигур



- Open Document (Открытие документа): нажмите на значок , чтобы открыть файлы документов и содержимого

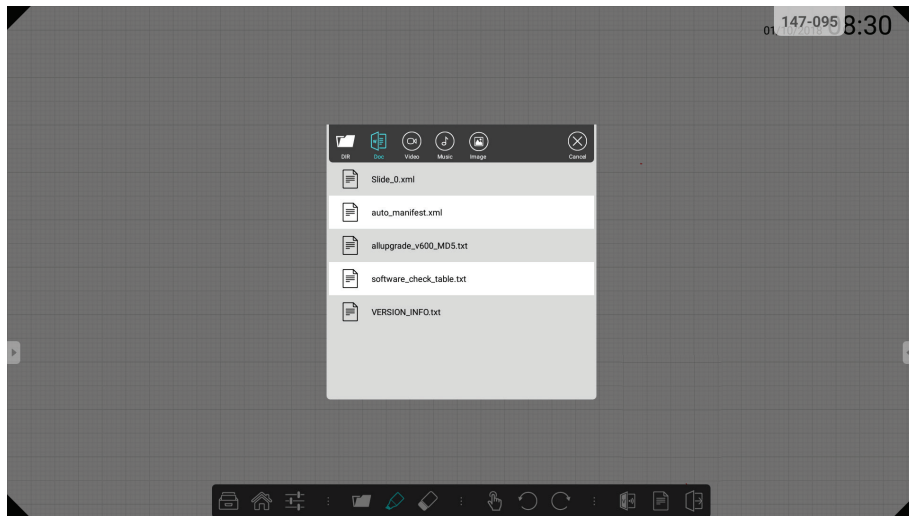

Просмотр каталога документов



Выбор документа в формате vBoard



Импорт видеофайла на vBoard



Импорт аудиофайла на vBoard



Импорт файла изображения на vBoard

- Страница: нажмите на значок  для управления страницей

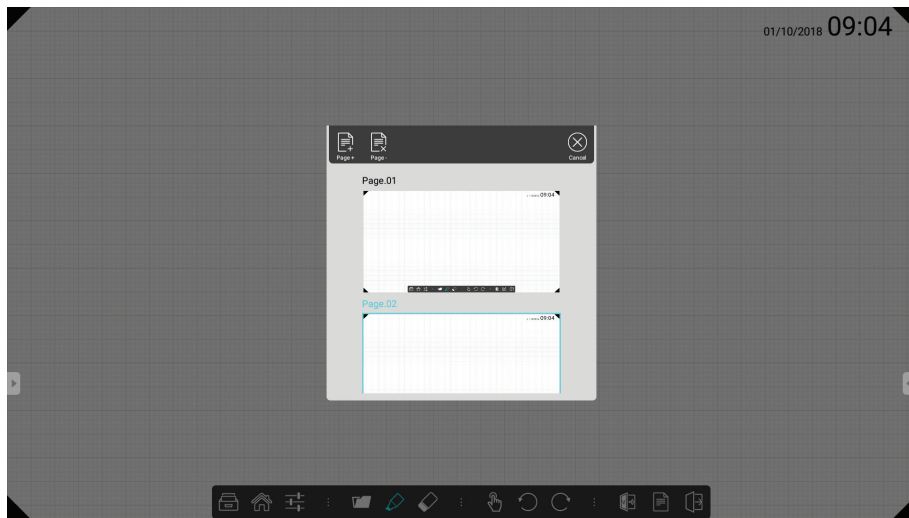

Добавление новой страницы



Удаление одной страницы









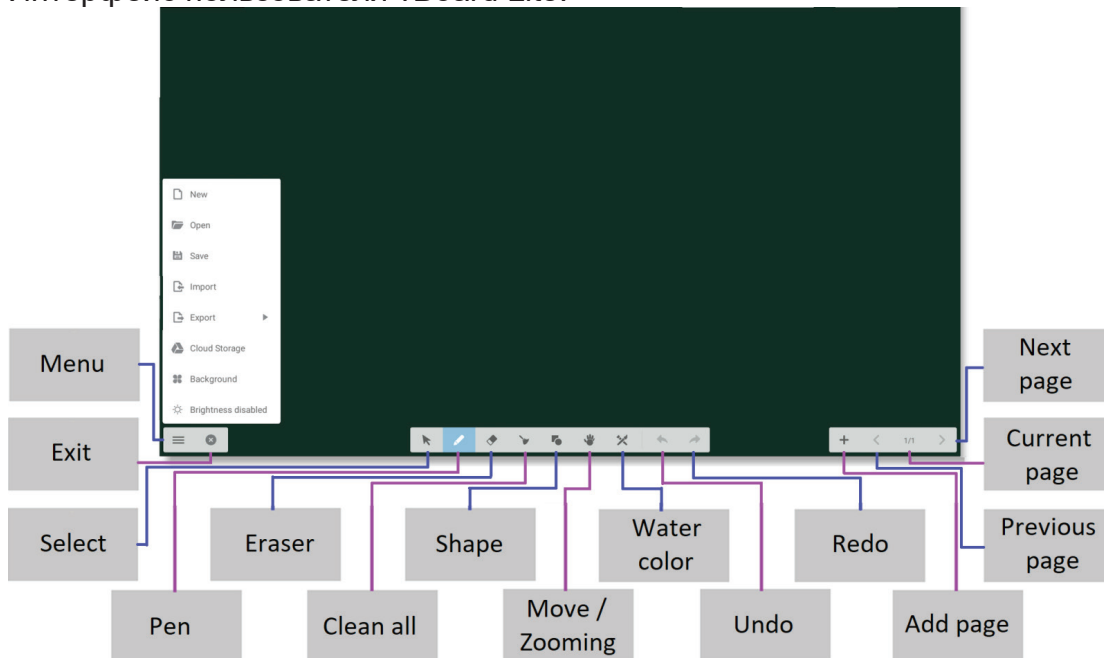









Нажмите на нужной странице

5.1.2 vBoard Lite

Интерфейс пользователя vBoard Lite:



Настройка функций меню





 New	 New (Создать)	Служит для создания нового файла
 Open	 Open (Открыто)	Нажмите, чтобы открыть файл формата *.enb
 Save	 Import (Импортировать)	Нажмите, чтобы импортировать файл формата *.jpg
 Import	 Save (Сохранить)	Нажмите, чтобы сохранить текущее содержимое в формате *.enb
 Export	 Export (Экспорт)	Нажмите для экспорта текущего содержимого
 Cloud Storage	 Cloudy Storage (Облачное хранилище)	Нажмите для передачи текущего изображения в облачное хранилище.
 Background	 Background (Фон)	Служит для изменения фона
 Brightness disabled	 Auto brightness (Автонастройка яркости)	Нажмите для включения/отключения автонастройки яркости.

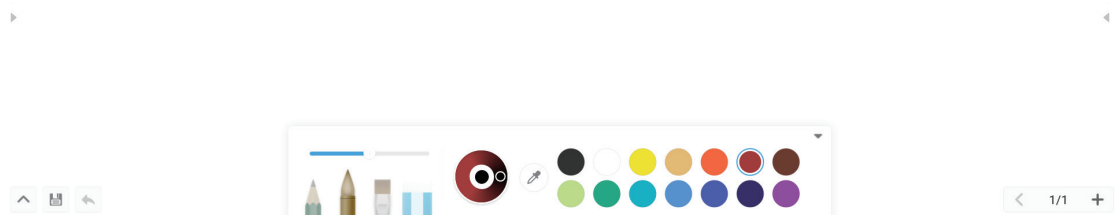

Watercolor (Акварель) - один из параметров инструмента комментирования в vBoard lite

Watercolor (Аquareль)



Пункт	Описание
 Pen (Ручка)	Нажмите для выбора другого типа Примечание. В режиме пера поддерживается 10-точечный рукописный ввод
 Thickness (Толщина)	Служит для изменения толщины
 Palette (Палитра)	Выберите цвет, а затем нажмите и поверните круг на палитре для коррекции цвета
 Dipper (Пипетка)	Нажмите на пипетку для выбора цвета для пера
 Color disc (Цветовой диск)	Служит для смены цвета пера

5.2 ViewBoard Cast

ViewBoard Cast представляет собой встроенное приложение беспроводного совместного использования экрана в ViewBoard, которое позволяет пользователям добавлять в свое содержание презентации, включая зеркальный экран, изображения, видео- и аудиофайлы. Прежде чем использовать функцию ViewBoard Cast, обратите внимание на то, что для нее требуется настройка сетевой инфраструктуры.

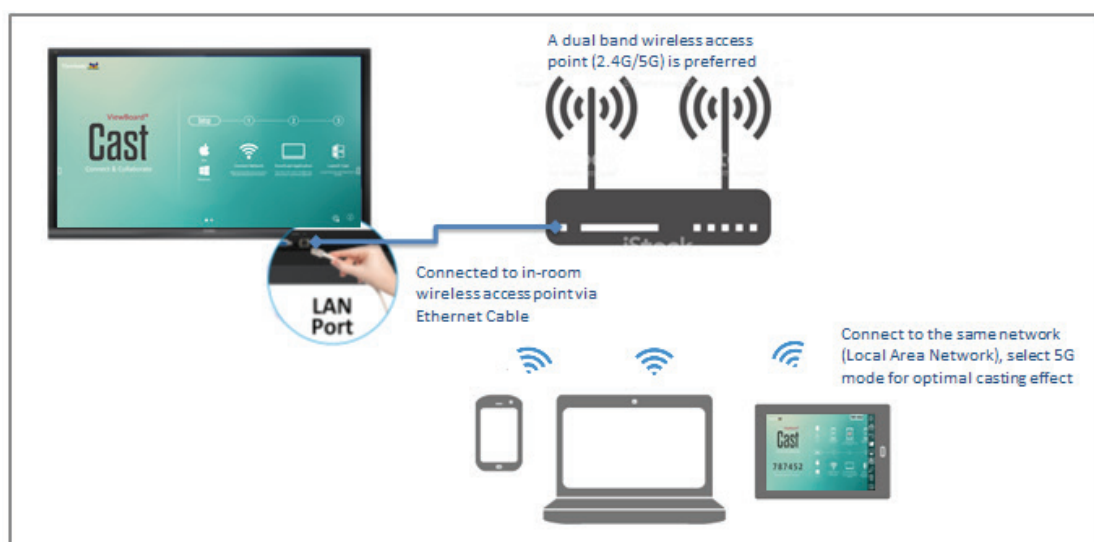

ViewBoard Cast — это беспроводная одноранговая передача данных, поэтому для нее требуется правильная настройка портов.

Порты:

- TCP: 56789, 25123, 8121 и 8000 портов
- UDP: 48689, 25123

Порты для активации:

- Порт: 8001

[Примечание] Обратите внимание на то, что совместное использование экрана или вход/выход для масштабирования видеоизображения зависит от конфигурации IT-сети, корпоративной сети и пропускной способности сети WiFi. Отклонения могут быть вызваны внутренней скоростью сети, маршрутизацией, конфигурацией Wi-Fi и настройками QoS. Для дополнительной информации проконсультируйтесь с IT-специалистами.

5.2.1 Cast sender для устройств на базе Windows, Macbook и Chrome

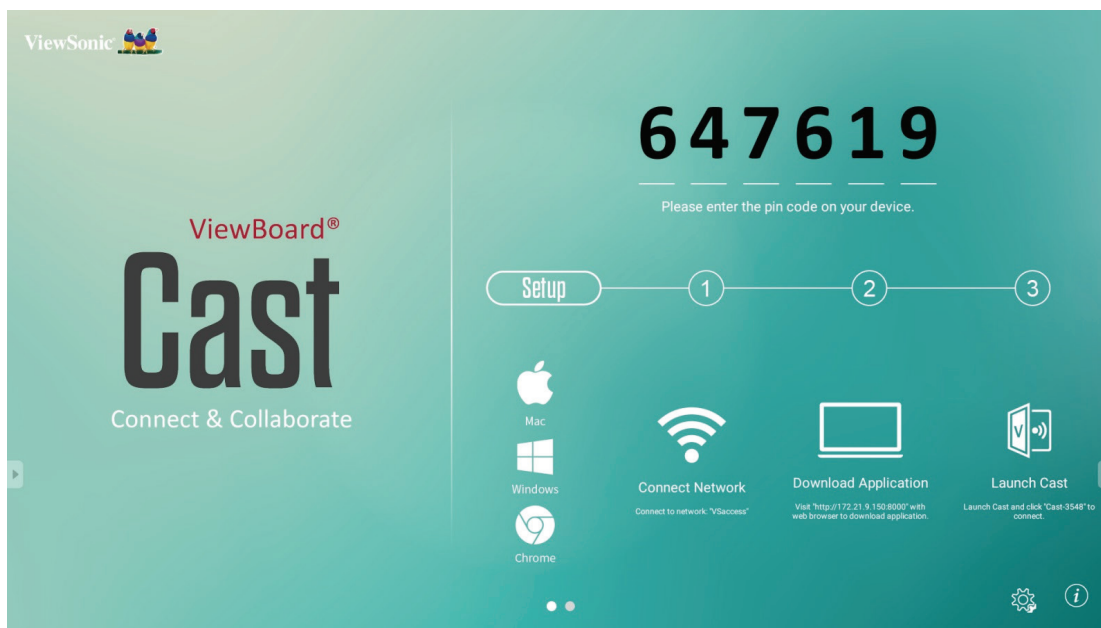

Устройства Mac, Windows и Chrome

1. Убедитесь, что устройство подключено к одной сети с IFP.
2. Перейдите по адресу, который показан на IFP, для загрузки приложения.
3. Запустите ViewBoard Cast и нажмите номер значка, показанный на IFP.

5.2.2 Viewboard Cast sender для мобильных устройств: телефон/планшет на базе iOS (iPhone, iPad) и ОС Android

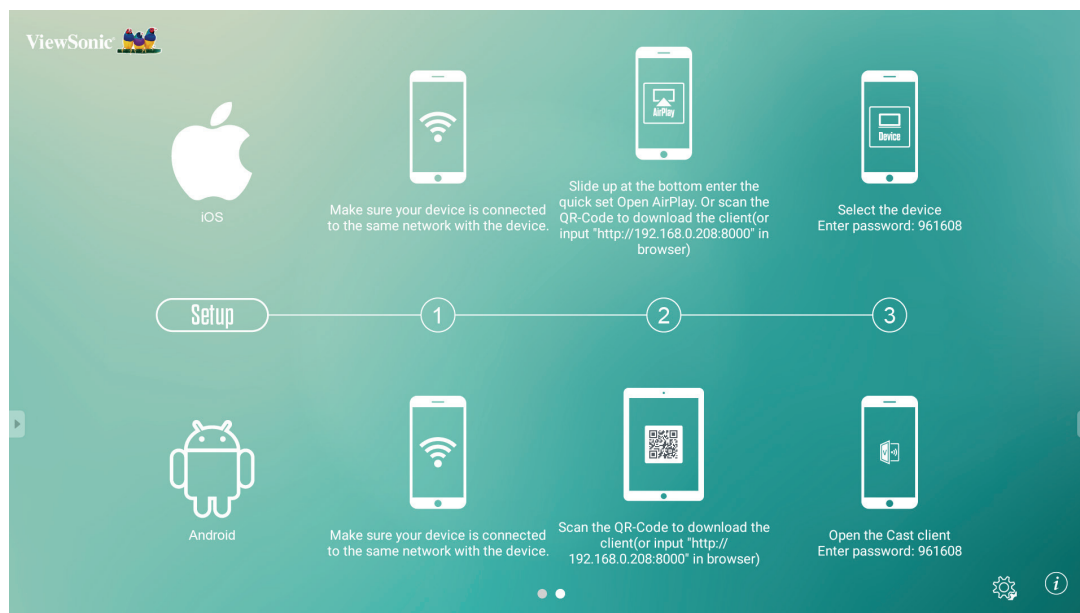

iOS

Шаг 1. Убедитесь, что устройство подключено к одной сети с IFP.

Шаг 2. Введите пароль, показанный на IFP.

Шаг 3. Проведите пальцем снизу вверх, чтобы перейти к быстрым настройкам Open AirPlay.

Шаг 4. Выберите устройство, затем откроется интерфейс iOS.

Android

Шаг 1. Убедитесь, что устройство подключено к одной сети с IFP.

Шаг 2. Введите пароль, показанный на IFP.

Шаг 3. Для загрузки клиента сосканируйте QR-код, показанный на IFP.

Шаг 4. Откройте клиент ViewBoard Cast.

5.2.3 Выход ViewBoard Cast с мобильного устройства будет поддерживать функцию комментирования

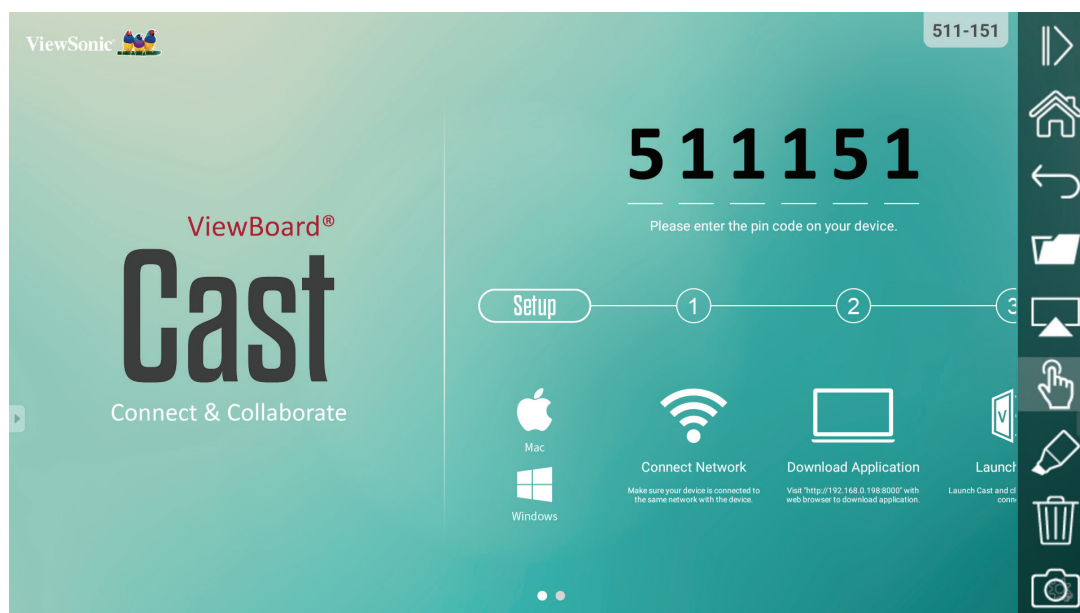

Пункт	Описание
 Toggle (Переключение)	Служит для скрытия или показа панели инструментов
 Home (Клавиша)	Служит для возврата в исходный интерфейс
 Return (Возврат)	Служит для возврата в предыдущий рабочий интерфейс
 Folder (Папка)	Служит для просмотра или открытия внутреннего файла на мобильном устройстве
 Screen sharing (Совместное использование экрана)	Служит для совместного использования экрана (поддерживается ОС Android 5.0 и последующих версий)
 Touch (Прикосновение)	Служит для перехода в сенсорный режим
 Pen (Ручка)	Служит для создания комментариев к изображению Служит для изменения цвета или толщины
 Clear (Очистить)	Служит для очистки всех элементов
 Camera (Камера)	Служит для использования камеры и отправки изображения на IFP50

5.3 Air Class

На доске ViewBoard® отображаются вопросы викторины, на которые могут отвечать до 30 пользователей мобильных устройств в удаленном режиме. ViewBoard® ведет статистику результатов для каждого используемого устройства как по одновариантным, так и по многовариантным вопросам.

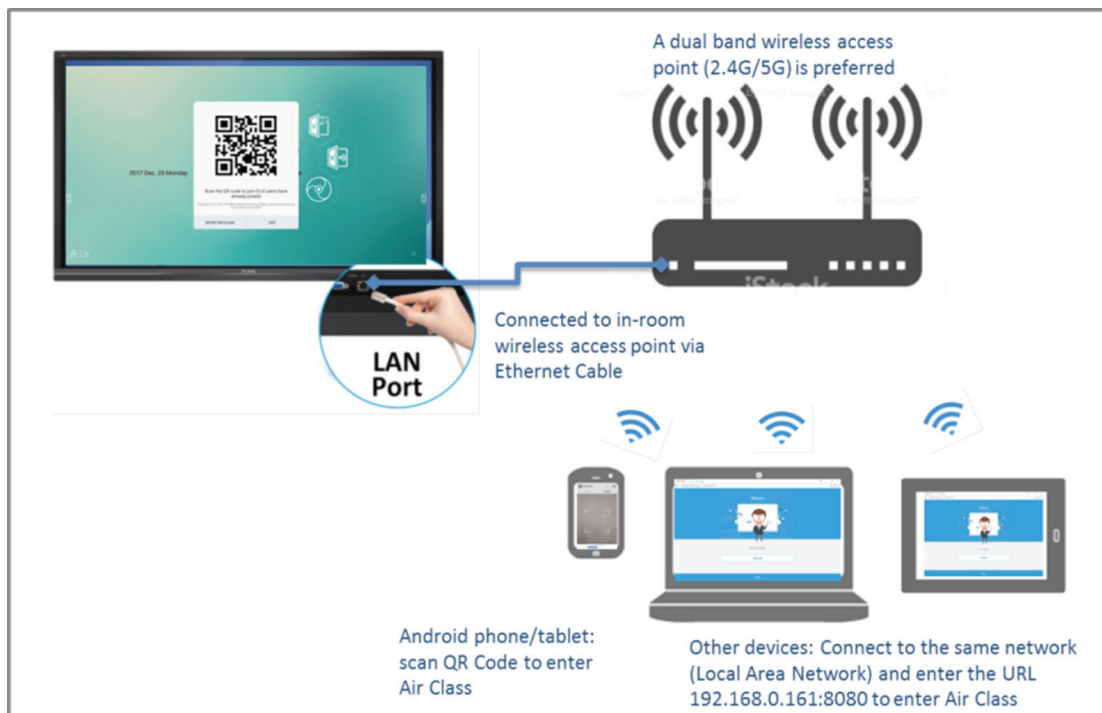

Network information (Сведения о сети)

ПК (Window/ Mac/ Chromebook) и планшеты/ мобильные устройства (iOS/Android), а также ViewBoard® должны быть подключены к одной подсети в локальной сети.

Порты: TCP 8080

Нажмите на кнопку "Enter Air Class" (Вход в Air Class) на ViewBoard и выберите одну интерактивную функцию, чтобы открыть интерфейс Air Class

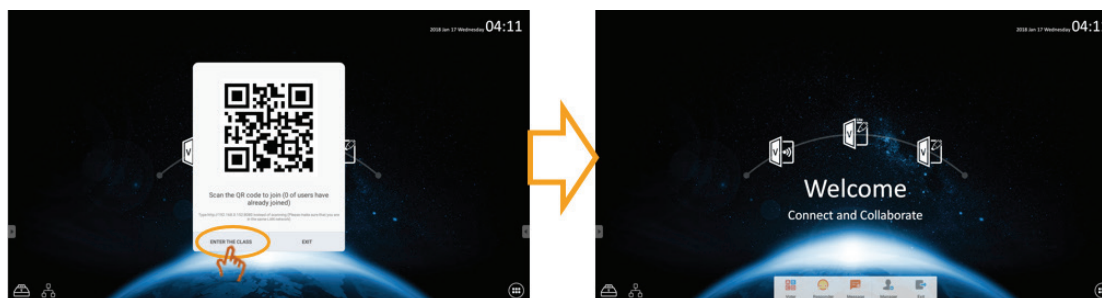

Voter (Функция регистрации)

Нажмите на значок  для входа в интерфейс Voter. Нажмите на значок "Single choice" (Один вариант) или "Multiple choice" (Несколько вариантов) для определения типа ответа.

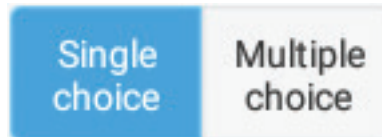

Нажмите на значок BEGIN (Начать), чтобы участник начал отвечать на вопросы.



Завершив ответ, участник нажимает на значок ОК, и IFP отображает на экране имя участника.

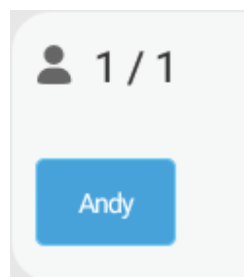

Чтобы завершить регистрацию ответов, нажмите на значок Finish (Завершить). После этого на экран выводится статистика ответов.



Выберите правильный ответ для отображения верных показателей.

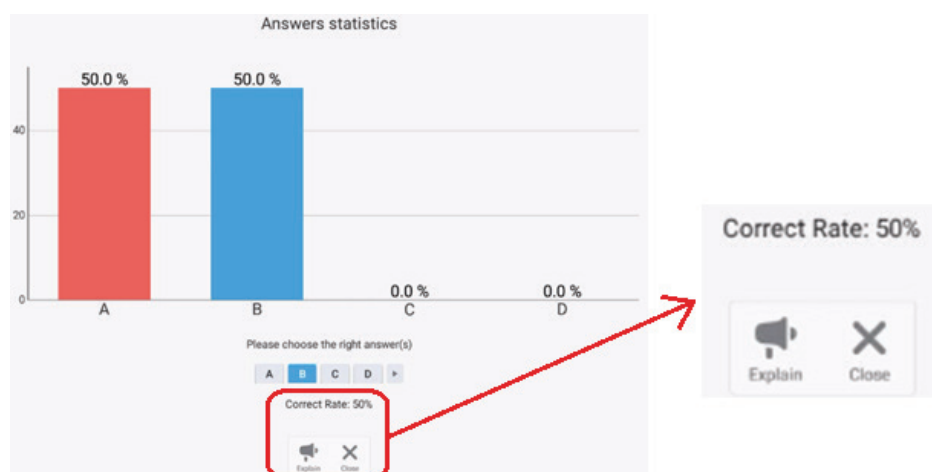

Для выполнения анализа нажмите на значок  .

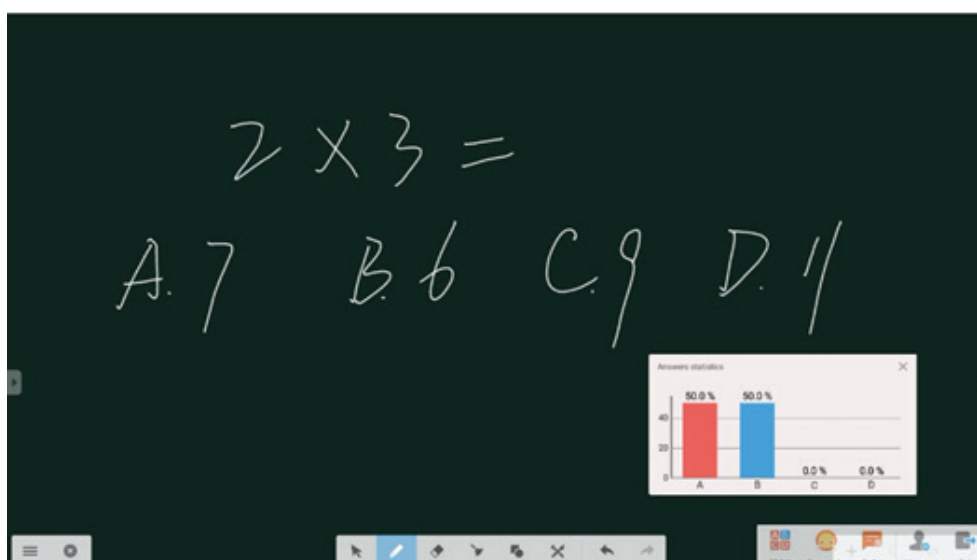

Responder (Респондент)

Нажмите на кнопку 🗨️ для входа в функцию Responder (Респондент). Чтобы ответить на вопрос, респонденту следует нажать на значок ОК.

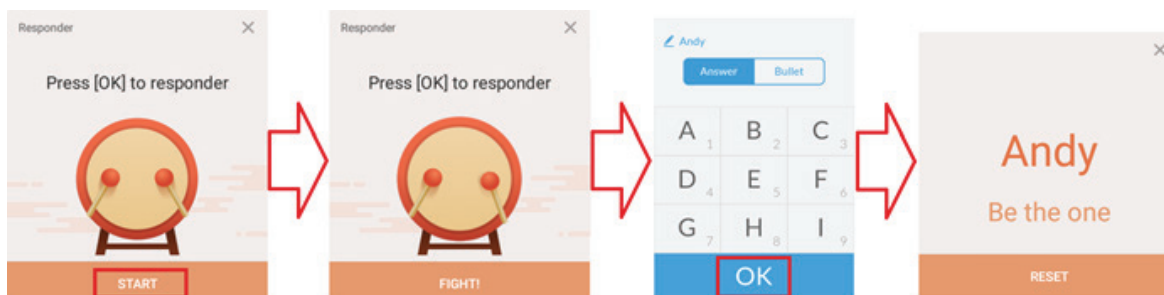

Сообщение

Нажмите на 🗨️ для включения/ отключения функции сообщений.

Функция сообщений

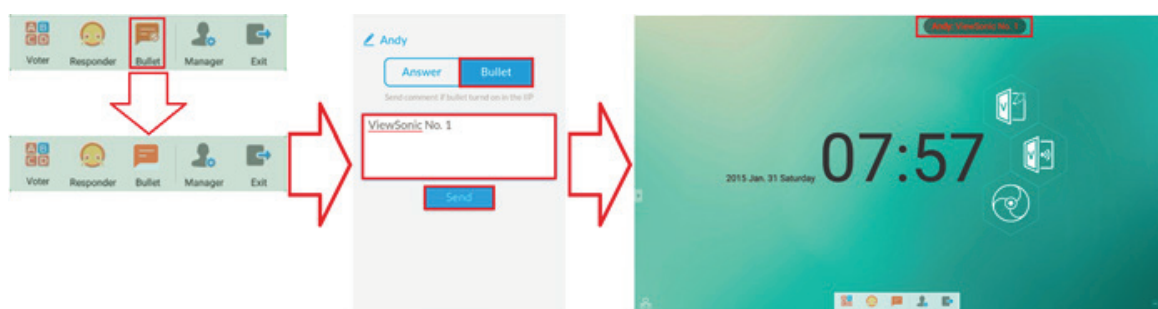

1. Для включения функции нажмите на значок Message (Сообщение).
2. Для входа в интерфейс Message (Сообщение) участник нажимает на соответствующий значок.
3. Участник вводит сообщение и нажимает на значок Send (Отправить).
4. Сообщение отображается в верхней части IFP50.

Manager (Диспетчер)

Нажмите на кнопку 👤 для отображения QR-кода, с помощью которого к занятию смогут присоединиться другие участники.

Выход

Нажмите на кнопку ➡️ для выхода из интерфейса занятия.

5.4 Другие приложения по умолчанию

Zoom (Масштабирование)

Нажмите на кнопку  для запуска приложения Zoom (Масштабирование).

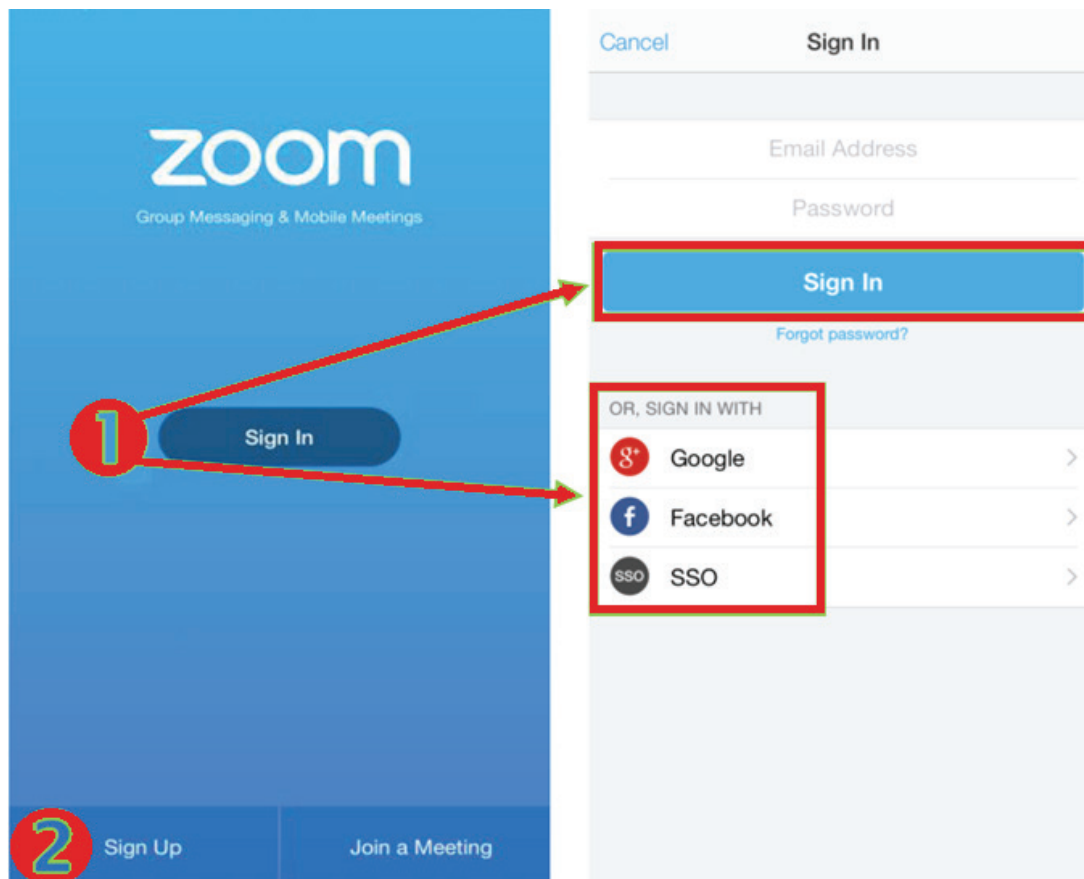

1. Нажмите на кнопку Sign In (Вход). Введите свой адрес электронной почты и пароль или войдите с помощью учетных данных Google, Facebook или SSO.
2. Если у вас нет учетной записи Zoom, выберите пункт Sign Up (Регистрация).

Join a Meeting (Участие в собрании)

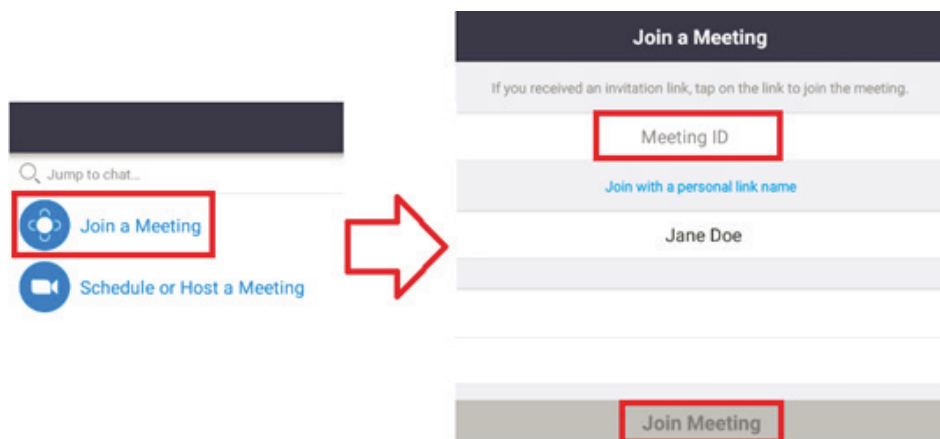

1. Выберите Join a Meeting (Участие в собрании).
2. Введите идентификатор собрания, в котором вы желаете участвовать.
3. Нажмите на кнопку Join a Meeting (Участие в собрании).

Запуск Instant Meeting (Текущее собрание)

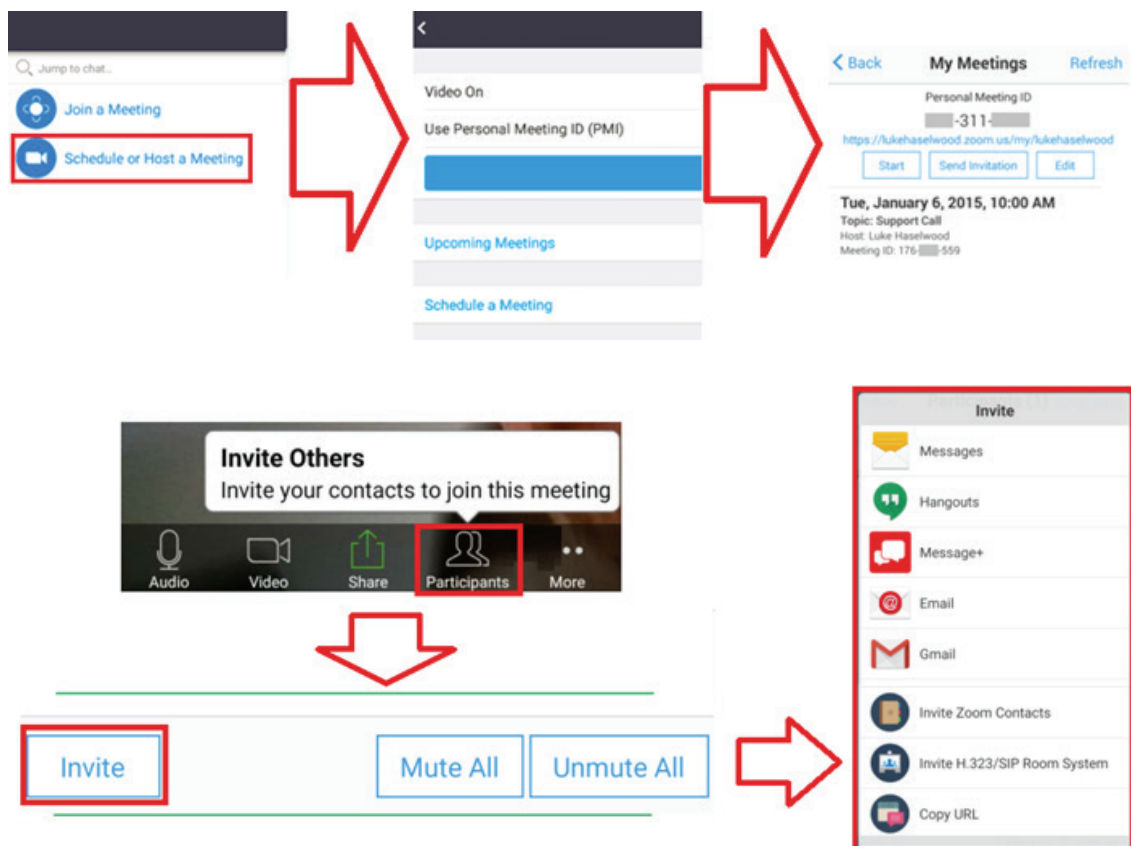





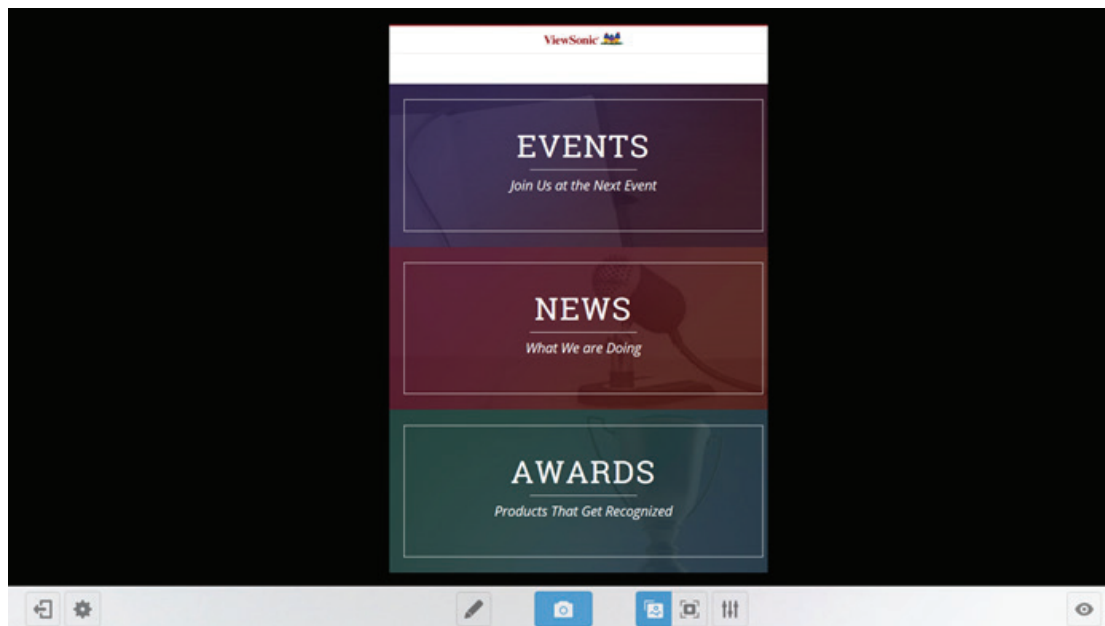

1. Выберите пункт Schedule or Host a Meeting (Запланировать или организовать собрание).
2. Выберите параметры собрания:
 - Включите или выключите видеотрансляцию.
 - Установите использование персонального идентификатора собрания или уникального идентификатора собрания.
3. Нажмите на кнопку Start a Meeting (Начать собрание).
4. Пригласите участников собрания, нажимая на значок Participants (Участники) в нижней части экрана.
5. Нажмите на значок Invite (Пригласить) в нижней части экрана Participants (Участники).
6. Выберите участников, которые используют тот способ связи, который вам требуется для их приглашения.

Visualizer (Визуализатор)

Нажмите на кнопку  для запуска приложения Visualizer (Визуализатор).





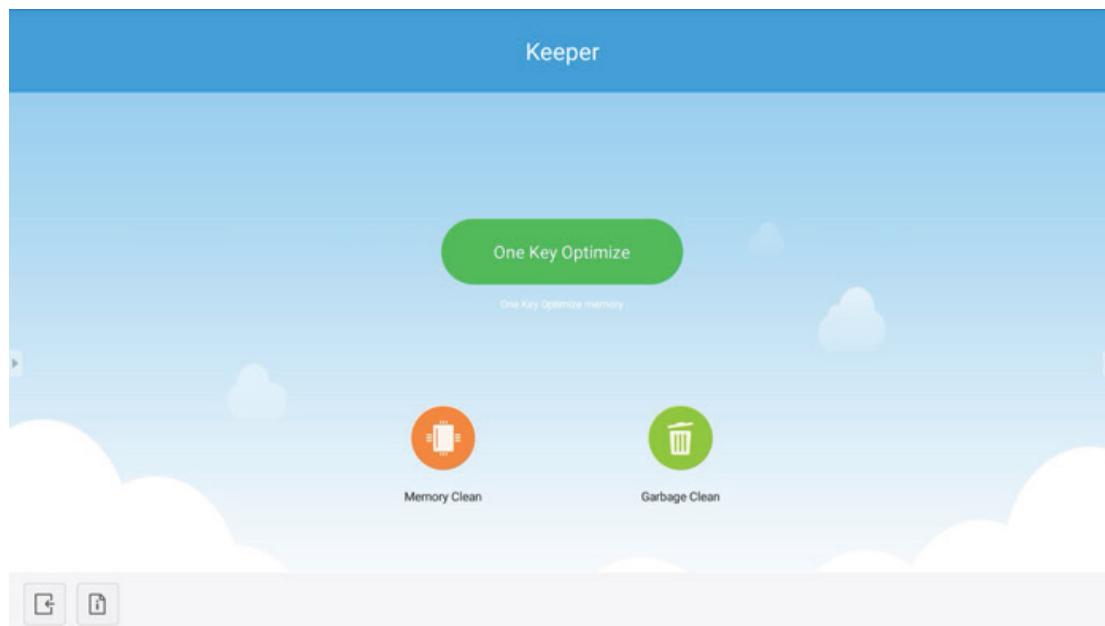

Пункт	Описание
 Exit (Выход)	Служит для выхода
 Resolution setting (Настройка разрешения)	Служит для изменения разрешения камеры
 Pen (Ручка)	Служит для создания комментариев к изображению
 Screen shot (Снимок экрана)	Служит для выполнения снимков экрана
 Adjustable mode (Режим настройки)	В этом режиме пользователь может увеличивать/ уменьшать и поворачивать изображение двумя пальцами
 Full Screen (Во Весь Экран)	Воспроизведения изображения в полноэкранном формате

Кеерер (Хранитель)

Нажмите на кнопку  для запуска приложения Кеерер (Хранитель).



Пункт	Описание
 One Key Optimize (Оптимизация с помощью одной клавиши)	Служит для оптимизации работы системы, очистки памяти и корзины
 memory clean (очистка памяти)	Служит для очистки памяти
 Garbage clean (Очистка корзины)	Служит для очистки корзины
 Information (Информация)	Служит для просмотра сведений о системе
 Exit (Выход)	Служит для выхода

Screen Lock (Блокировка экрана)

Нажмите на кнопку , чтобы установить пароль для блокировки экрана или включить блокировку экрана.

Примечание. Если пользователь забудет пароль, следует быстро нажать на пульте ДУ INPUT 0214 для восстановления пароля по умолчанию.

Set password (Установить пароль)

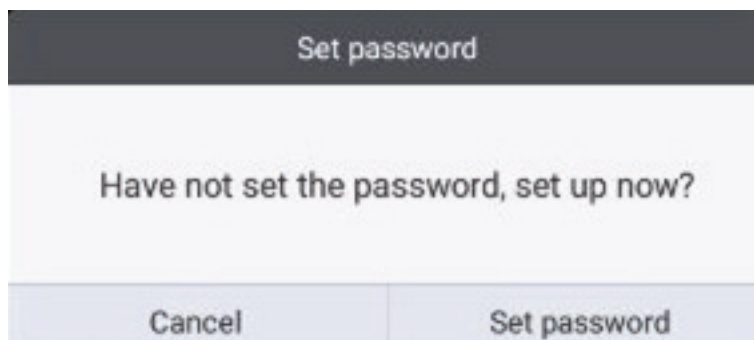

Блокировка экрана включена



Browser (Браузер)

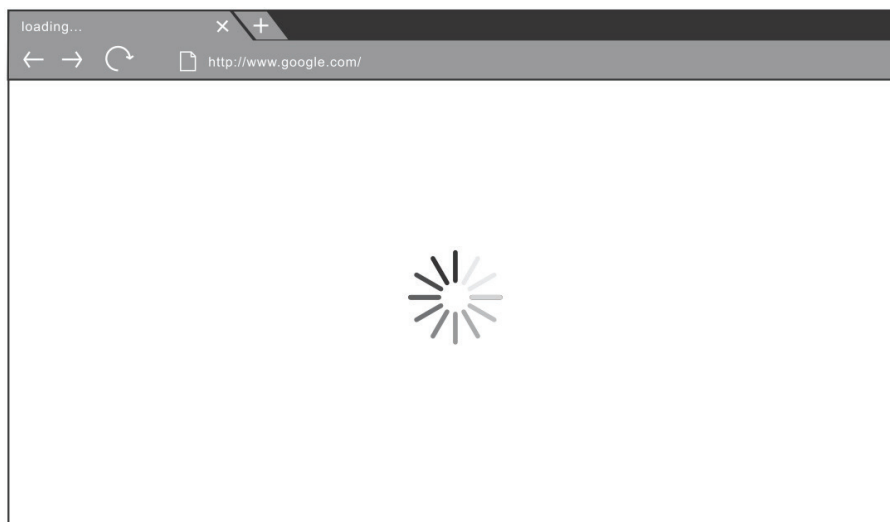



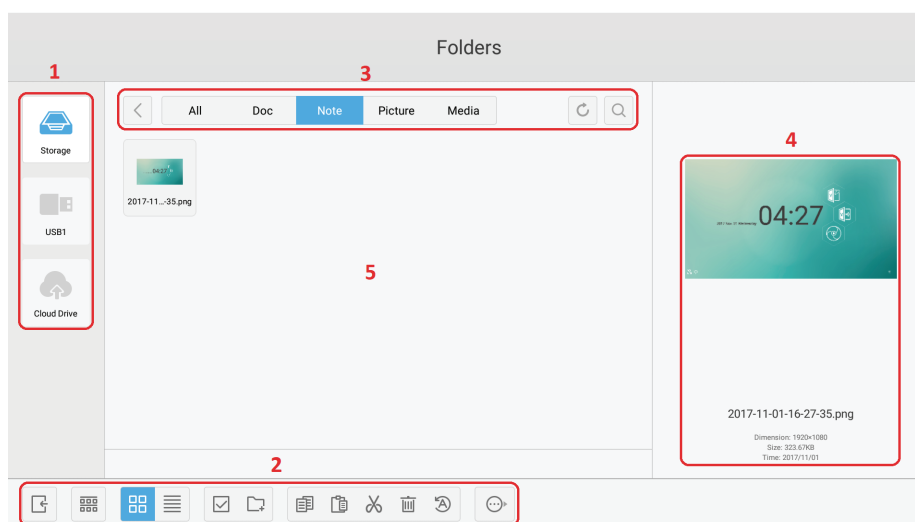

Программа просмотра для работы в Интернете.









Folders (Папки)



1. Устройство сохранения данных: Щелкните сенсорным пером, чтобы открыть соответствующее устройство сохранения данных.

2. Значки:

Пункт	Описание
 Exit (Выход)	Служит для выхода.
 Sort (Сортировка)	Служит для сортировки файлов.
 Thumbnail (Миниатюра)	Служит для отображения файлов в режиме миниатюры.
 List (Список)	Служит для отображения файлов в режиме списка.

 Select (Выбор)	Служит для выбора файла.
 Add folder (Добавить папку)	Служит для добавления папки.
 Copy (Копировать)	Служит для копирования файлов.
 Paste (Вставить)	Служит для вставки файлов.
 Cut (Вырезать)	Служит для вырезания файлов.
 Delete (Удалить)	Служит для удаления файлов.
 Rename (Переименовать)	Служит для изменения имени файла.
 More (Дополнительно)	Служит для отображения дополнительных функций.

3. Меню типа файлов:

All (Все): Все типы

Doc: Файлы для приложения OFFICE

Note (Примечание): Изображения, сохраненные с помощью vBoard Lite, боковой панели инструментов и кнопки Screen capture (Снимок экрана) на пульте ДУ.

Picture (Изображение): Файлы изображений

Media (Медиафайл): Файлы в формате аудио и видео

4. **Сведения о файле:** Предварительный просмотр изображения, отображение имени, размера, разрешения и даты создания изображения.

5. **Основная область отображения:** Отображение файлов соответствующего типа.

Облачное хранилище

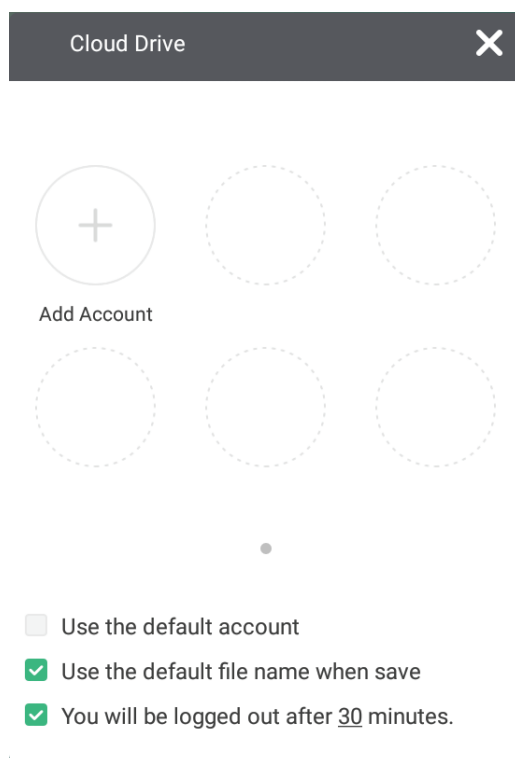

Пункт	Описание
Add Account (Добавить учетную запись)	Добавление учетной записи пользователя.
Use the default account (Использовать учетную запись по умолчанию)	Текущее изображение будет передаваться в облачное хранилище без повторного подтверждения учетной записи после нажатия на значок передачи.
Use the default file name when save (При сохранении использовать имя файла по умолчанию)	Текущее изображение будет передаваться в облачное хранилище без изменения имени файла после нажатия на значок передачи.
You will be logged out after n minutes (Выход из системы будет выполнен через n минут)	Система автоматически выполняет выход из облачного хранилища.

6. Устранение неполадок

Пульт ДУ не работает	<ol style="list-style-type: none">1. Убедитесь, что перед приемником сигналов ДУ на дисплее нет препятствий.2. Убедитесь, что батарейки в пульте ДУ установлены правильно.3. Убедитесь, что батарейки рабочие.
Внезапное выключение оборудования	<ol style="list-style-type: none">1. Проверьте, не включен ли режим автовключения.2. Убедитесь, что отсутствуют перебои электропитания.3. Включите дисплей и установите, нет ли проблемы с сигналом и системой управления.

Режим ПК

Нет сигнала с ПК	<ol style="list-style-type: none">1. Проверьте параметры дисплея.2. Проверьте разрешение дисплея.3. Отрегулируйте параметры синхронизации (частоту строк и кадров) с помощью экранного меню.
Фоновые полосы	<ol style="list-style-type: none">1. Выберите автоматическую настройку.2. Отрегулируйте синхронизацию и фазу.
Неестественный цвет	<ol style="list-style-type: none">1. Проверьте подключение к разъему VGA.2. Отрегулируйте насыщенность цвета, яркость и контрастность.
Неподдерживаемый формат	<ol style="list-style-type: none">1. Выберите автоматическую настройку.2. Отрегулируйте синхронизацию и фазу.

Сенсорный ввод

Сенсорный ввод не работает	<ol style="list-style-type: none">1. Проверьте правильность установки драйверов.2. Переустановите драйвер.3. Проверьте установку и выполните калибровку.4. Убедитесь, сенсорное перо работает надлежащим образом.
----------------------------	--

Некорректное отображение видео

Нет изображения / Нет звука	<ol style="list-style-type: none">1. Проверьте состояние индикатора POWER.2. Проверьте сигнальный кабель.3. Убедитесь в правильной установке внутреннего ПК.
Дрожание изображения	<ol style="list-style-type: none">1. Проверьте сигнальный кабель.2. Убедитесь, что другие электронные приборы не создают помехи сигналу.
Слабое изображение	<ol style="list-style-type: none">1. Отрегулируйте насыщенность цвета, яркость и контрастность в меню.2. Проверьте сигнальный кабель.

Некорректный вывод звука

Нет звука.	<ol style="list-style-type: none">1. Нажмите кнопку отключения/включения звука.2. Отрегулируйте уровень громкости.3. Проверьте аудиокабель.
Работает только одна колонка	<ol style="list-style-type: none">1. Отрегулируйте баланс звука в меню.2. Проверьте параметры настройки звука в компьютере.3. Проверьте аудиокабель.

7. Уход и обслуживание

Чтобы ваша интерактивная доска выглядела как новой многие годы, выполняйте следующие указания по очистке.

- Запрещается выполнять очистку прибора, когда он был включен продолжительное время.
- Отсоедините устройство от сетевой розетки перед выполнением очистки или полировки.

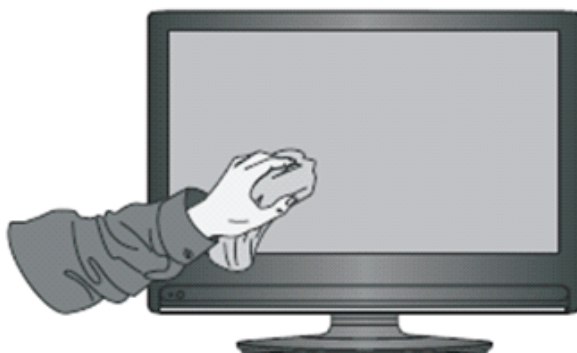

- Запрещается использовать жидкие очистители или аэрозольные очистители для очистки экрана.
- Для очистки внешней поверхности устройства используйте только слегка влажную ткань.
- Запрещается непрерывно использовать систему в течение длительного времени.
- Помните, что нужно отключать дисплей от электропитания, когда он не используется.
- Используйте сетевой фильтр для предотвращения отказа системы или скачков питания.
- Убедитесь, что дисплей всегда находится в сухом состоянии. Будьте внимательны при обращении с жидкостями рядом с дисплеем или на нем.

Примечание. Если между стеклом и панелью возник конденсат, держите дисплей включенным до тех пор, пока влага не исчезнет.

8. Режимы отображения

8.1 Режим VGA

640x480	@60Hz/72Hz/75Hz
720x400	@70Hz
800x600	@56Hz/60Hz/72Hz/75Hz
832x624	@75Hz
1024x768	@60Hz/70Hz/75Hz
1152x864	@60Hz/75Hz
1152x870	@75Hz
1280x768	@60Hz/75Hz
1280x960	@60Hz
1280x1024	@60Hz/75Hz
1360x768	@60Hz
1366x768	@60Hz
1440x900	@60Hz/75Hz
1400x1050	@60Hz/75Hz
1600x1200	@60Hz
1680x1050	@60Hz
1920x1080	@60Hz
1920x1200	@60Hz

8.2 Режим HDMI

640x480	@60Hz/72Hz
720x400	@70Hz
800x600	@60Hz/72Hz
1024x768	@60Hz/70Hz/75Hz
1280x800	@60Hz
1280x1024	@60Hz
1360x768	@60Hz
1440x900	@60Hz
1680x1050	@60Hz
1920x1080	@60Hz
3840x2160	@30Hz (HDMI 2/3) @60Hz (HDMI 1)
480i	@60Hz
480p	@59Hz/60Hz
576i	@50Hz
720p	@50Hz/60Hz
576p	@50Hz
1080i	@50Hz/60Hz
1080p	@50Hz/60Hz

8.3 Режим DP

640x480	@60Hz/72Hz
720x400	@70Hz
800x600	@60Hz/72Hz
1024x768	@60Hz/70Hz/75Hz
1280x800	@60Hz
1280x1024	@60Hz
1360x768	@60Hz
1440x900	@60Hz
1680x1050	@60Hz
1920x1080	@60Hz
3840x2160	@30Hz
480i	@60Hz
480p	@59Hz/60Hz
576i	@50Hz
720p	@50Hz/60Hz
576p	@50Hz
1080i	@50Hz/60Hz
1080p	@50Hz/60Hz

9. Технические характеристики

Модель		IFP5550	IFP6550	IFP7550	IFP8650
Размер экрана		54,6"	64,5"	74,5"	85,6"
Входной сигнал		3 x HDMI 1 x DP 1 x VGA ПК-аудио (1 шт.) CVBS (1 шт.)			
Выходной сигнал		1 x HDMI 1 x Наушники SPDIF (коаксиальный) (1 шт.)			
Выход динамиков		16 Вт (2 шт.)			
RS232		Обмен данными по RS232			
Питание	Напряжение	~100–240 В, 50/60 Гц			
Условия эксплуатации	Температура Влажность Высота над уровнем моря	от 0 до 40°C 20–80% без образования конденсата ≤ 2000 м			
Условия хранения	Температура Влажность Высота над уровнем моря	От -20,00°C до 60,00°C 10–90% без образования конденсата ≤ 2000 м			
Габаритные размеры	Физические размеры (мм)	1302 x 799 x 98	1521 x 922 x 99	1763 x 1042 x 99	1988 x 100 x 1186
Масса	Физические размеры (кг)	34	47	58.5	78
Энергопотребление	Вкл. Выкл.	129 Вт < 0,5 Вт	350 Вт < 0,5 Вт	430 Вт < 0,5 Вт	500 Вт < 0,5 Вт

Примечание. Технические характеристики устройства могут изменяться без уведомления.

10. RS-232 Protocol

10.1 Introduction

This document describes the hardware interface spec and software protocols of RS232 interface communication between ViewSonic LFD and PC or other control unit with RS232 protocol.

The protocol contains three sections command:

- Set-Function
- Get-Function
- Remote control pass-through mode

※ In the document below, “PC” represents all the control units that can send or receive the RS232 protocol command.

10.2 Description

10.2.1 Hardware Specification

ViewSonic LFD communication port on the rear side

(1) Connector type: DSUB 9-Pin Male (or 3.5mm barrel connector)

(2) Pin Assignment

(3) Use of crossover (null modem) cable for connection

Male DSUB 9-Pin



Pin #	Signal	Remark
1	NC	
2	RXD	Input to Display
3	TXD	Output from Display
4	NC	
5	GND	
6	NC	
7	NC	
8	NC	
9	NC	
frame	GND	

3.5mm barrel connector
(alternative for limited
space)



Pin #	Signal	Remark
Tip	TXD	Output from Display
Ring	RXD	Input to Display
Sleeve	GND	

10.2.2 LAN Hardware Specification

ViewSonic LFD communication port on the rear side

(1) Connector type: 8P8C RJ45

(2) Pin Assignment

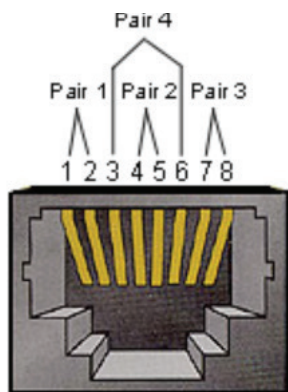

Pin #	Signal	Remark
1	TX+	Output from Display
2	TX-	Output from Display
3	RX+	Input to Display
4	BI_D3+	For 1G case
5	BI_D3-	For 1G case
6	RX-	Input to Display
7	BI_D4+	For 1G case
8	BI_D4-	For 1G case
frame	GND	

10.2.3 RS232 Communication Setting

- Baud Rate Select: 9600bps (fixed)
- Data bits: 8 bits (fixed)
- Parity: None (fixed)
- Stop Bits: 1(fixed)

10.2.4 LAN Communication Setting

- Type: Ethernet
- Protocol: TCP/IP
- Port: 5000 (fixed)
- Cross subnet: No
- Logon Credentials: No

10.2.5 Command Message Reference

PC sends to LFD command packet followed by "CR". Every time PC sends control command to Display, the Display shall respond as follows:

1. If the message is received correctly it will send "+" (02Bh) followed by "CR" (00Dh)
2. If the message is received incorrectly it will send "-" (02Dh) followed by "CR" (00Dh)

10.3 Protocol

10.3.1 Set-Function Listing

The PC can control the Display for specific actions. The Set-Function command allows you to control the Display behavior in a remote site through the RS232 port. The Set-Function packet format consists of 9 bytes.

Set-Function description:

Length:	Total Byte of Message excluding "CR"
LFD ID	Identification for each of Display (01~98; default is 01) ID "99" means to apply the set command for all connected displays. Under such circumstances, only ID#1 display has to reply. The LFD ID can be set via the OSD menu for each Display.
Command Type	Identify command type, "s" (0x73h): Set Command "+" (0x2Bh): Valid command Reply "- " (0x2Dh): Invalid command Reply
Command:	Function command code: One byte ASCII code.
Value[1~3]:	Three bytes ASCII that defines the value.
CR	0x0D

Set-Function format

Send: (Command Type="s")

Name	Length	ID	Command Type	Command	Value1	Value2	Value3	CR
Byte Count	1 Byte	2 Byte	1 Byte	1 Byte	1 Byte	1 Byte	1 Byte	1 Byte
Bytes order	1	2~3	4	5	6	7	8	9

Reply: (Command Type="+" or "-")

Name	Length	ID	Command Type	CR
Byte Count	1 Byte	2 Byte	1 Byte	1 Byte
Bytes order	1	2~3	4	5

NOTE:

1. When PC applies command to all displays (ID=99), only the #1 set needs to reply by the name of ID=1.

Example1: Set Brightness as 76 for Display (#02) and this command is valid
Send (Hex Format)

Name	Length	ID	Command Type	Command	Value1	Value2	Value3	CR
Hex	<u>0x38</u>	<u>0x30</u> <u>0x32</u>	<u>0x73</u>	<u>0x24</u>	<u>0x30</u>	<u>0x37</u>	<u>0x36</u>	<u>0x0D</u>

Reply (Hex Format)

Name	Length	ID	Command Type	CR
Hex	<u>0x34</u>	<u>0x30</u> <u>0x32</u>	<u>0x2B</u>	<u>0x0D</u>

Example2: Set Brightness as 75 for Display (#02) and this command is NOT valid

Name	Length	ID	Command Type	Command	Value1	Value2	Value3	CR
Hex	<u>0x38</u>	<u>0x30</u> <u>0x32</u>	<u>0x73</u>	<u>0x24</u>	<u>0x30</u>	<u>0x37</u>	<u>0x35</u>	<u>0x0D</u>

Reply (Hex Format)

Name	Length	ID	Command Type	CR
Hex	<u>0x34</u>	<u>0x30</u> <u>0x32</u>	<u>0x2D</u>	<u>0x0D</u>

Set-function table

A. Basic function

Set Function	Length	ID	Command Type (ASCII)	Command		Value Range (Three ASCII bytes)	Comments
				Code (ASCII)	Code (Hex)		
Power on/ off (standby)	8		s	!	21	000: STBY 001: ON	The Power-on via LAN control may works only under specific mode. To see display UG for details. *3.1.1
Input Select	8		s	"	22	000: TV 001: AV 002: S-Video 003: YPbPr 004: HDMI1 014: HDMI2 024: HDMI3 034: HDMI4 005: DVI 006: VGA1 016: VGA2 026: VGA3 007: Slot-in PC (OPS/SDM)/HDBT 008: Internal memory 009: DP 00A: Embedded/ Main (Android)	1. No need for USB 2. For the case of two more same sources, the 2nd digital is used to indicate the extension. 3. The HEX of 00A is 30 30 41.
Brightness	8		s	\$	24	000 ~ 100 900: Bright down (-1) 901: Bright up (+1) *3.1.1	
Power lock	8		s	4	34	000: Unlock 001: Lock	*See note in details
Volume	8		s	5	35	000 ~ 100 900: Volume down(-1) 901:Volume up(+1)	
Mute	8		s	6	36	000: OFF 001: ON (mute)	
Button lock	8		s	8	38	000: Unlock 001: Lock	*See note in details
Menu lock		8	s	>	>	000: Unlock 001: Lock	*See note in details

Number *3.1.1	8		s	@	40	000~009	
Key Pad *3.1.1	8		s	A	41	000: UP 001: DOWN 002: LEFT 003: RIGHT 004: ENTER 005: INPUT 006: MENU/(EXIT) 007: EXIT	
Remote Control	8		s	B	42	000: Disable 001: Enable 002: Pass through	Disable: RCU will be no function Enabled: RCU controls normally Pass through: Display will bypass the RC code to connected device via the RS232 port, but not react itself.
Restore default	8		s	~	7E	000	Recover to factory setting

NOTE:

1. Behavior at lock modes

Lock Mode	Behavior
Button Lock	<ol style="list-style-type: none"> 1. Lock all buttons on the front panel and RCU, except for "Power" 2. All the SET functions should be workable via RS32, even the ones with according hot key in RCU like Mute,...etc.
MENU Lock	<ol style="list-style-type: none"> 1. Lock "MENU" key of front panel and RCU 2. The Factory and Hospitality modes should not be blocked for the model using MENU-combined key to enter these two modes. Alternative approach will be indicated separately if any limitation by model.
POWER Lock	<ol style="list-style-type: none"> 1. Lock "POWER" key on the front and RCU. 2. The SET_POWER on/off should be workable via RS232, but does not mean the POWER lock will be released under this case. 3. Can not be unlocked by reset in OSD setting 4. Will auto AC power-on in power-lock 5. Under power-lock, the set will not enter power saving when no PC signal and neither not turn off when no other video signals after 15min.
Remote control disable	Lock the RCU keys, but keep the front panel buttons workable.

B. Optional function

Set Function	Length	ID	Command Type (ASCII)	Command		Value Range (Three ASCII bytes)	Comments
				Code (ASCII)	Code (Hex)		
Contrast	8		s	#	23	000 ~ 100	
Sharpness	8		s	%	25	000 ~ 100	
Color	8		s	&	26	000 ~ 100	
Tint	8		s	'	27	000 ~ 100	
Color mode	8		s)	29	000: Normal 001: Warm 002: Cold 003: Personal	
Surround sound	8		s	-	2D	000: OFF 001: ON	
Bass	8		s	.	2E	000 ~ 100	
Treble	8		s	/	2F	000 ~ 100	
Balance	8		s	0	30	000 ~ 100	050 is central
Picture Size	8		s	1	31	000: FULL (16:9) 001: NORMAL (4:3) 002: REAL (1:1) *3.1.0	
OSD language	8		s	2	32	000: English 001: French 002: Spanish	Could be extended for more supported languages by model
PIP-Mode	8		s	9	39	000: OFF 001: PIP(POP) 002: PBP	
PIP-Sound select	8		s	:	3A	000: Main 001: Sub	
PIP-Position	8		s	;	3B	000: Up 001: Down 002: Left 003: Right	
PIP-Input	8		s	7	37 *2.9	000: TV 001: AV 002: S-Video 003: YPbPr 004: HDMI1 014: HDMI2 024: HDMI3 034: HDMI4 005: DVI 006: VGA1 016: VGA2 026: VGA3 007: Slot-in PC (OPS/SDM)/HDBT 008: Internal memory 009: DP 00A: Embedded/ Main (Android)	Value range is same as SET-Input select

Tiling-Mode	8		s	P	50	000: OFF 001: ON	(for video wall)
Tiling-Compensation	8		s	Q	51	000: OFF 001: ON	(for video wall) Bezel width compensation
Tiling-H by V Monitors	8		s	R	52	01x~09x: H 0x1~0x9: V	(for video wall) 1. 2nd digital for H monitors 2. 3rd digital for V monitors
Tiling-Position	8		s	S	53	001~025	(for Video wall) Copy the screen of Position# to identified display
Date: Year	8		s	V	56	Y17~Y99	Last 2 digits (20)17~(20)99
Date: Month	8		s	V	56	M01~M12	2 digits
Date: Day	8		s	V	56	D01~D31	2 digits
Time: Hour	8		s	W	57	H00~H23	24-hr format. 2 digits.
Time: Min	8		s	W	57	M00~M59	2 digits
Time: Sec	8		s	W	57	S00~S59	2 digits

Note:

1. Tiling definition of H Monitors/ V Monitors/ and Position

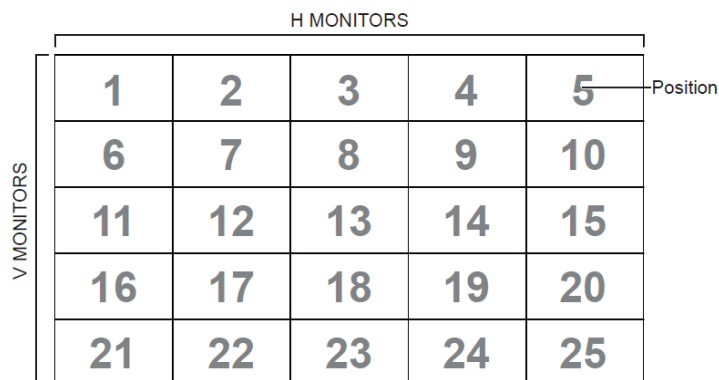

2. Set Date example

Date: 2017-3/15

Send: 0x 38 30 31 73 56 59 31 37 0D (“Y17”)

Send: 0x 38 30 31 73 56 4D 30 33 0D (“M03”)

Send: 0x 38 30 31 73 56 44 31 35 0D (“D15”)

3. Set Time example

Time: 16:27:59

Send: 0x 38 30 31 73 57 48 31 36 0D (“H16”)

Send: 0x 38 30 31 73 57 4D 32 37 0D (“M27”)

Send: 0x 38 30 31 73 57 53 35 39 0D (“S59”)

10.3.2 Get-Function Listing

The PC can interrogate the LFD for specific information. The Get-Function packet format consists of 9 bytes which is similar to the Set-Function packet structure. Note that the “Value” byte is always = 000

Get-Function description:

Length: Total Byte of Message excluding “CR”.

TV/DS ID Identification for each of TV/DS (01~98; default is 01).

Command Type Identify command type,
“g” (0x67h) : Get Command
“r” (0x72h) : Valid command Reply
“-“ (0x2Dh) : Invalid command Reply

Command: Function command code: One byte ASCII code.

Value[1~3]: Three bytes ASCII that defines the value.

CR 0x0D

Get-Function format

Send: (Command Type=“g”)

Name	Length	ID	Command Type	Command	Value1	Value2	Value3	CR
Byte Count	1 Byte	2 Byte	1 Byte	1 Byte	1 Byte	1 Byte	1 Byte	1 Byte
Bytes order	1	2~3	4	5	6	7	8	9

Reply: (Command Type=“r” or “-”)

If the Command is valid, Command Type =“r”

Name	Length	ID	Command Type	Command	Value1	Value2	Value3	CR
Byte Count	1 Byte	2 Byte	1 Byte	1 Byte	1 Byte	1 Byte	1 Byte	1 Byte

Bytes order	1	2~3	4	5	6	7	8	9
-------------	---	-----	---	---	---	---	---	---

If the Command is Not valid, Command Type="-"

Name	Length	ID	Command Type	CR
Byte Count	1 Byte	2 Byte	1 Byte	1 Byte
Bytes order	1	2~3	4	5

Example1: Get Brightness from TV-05 and this command is valid.

The Brightness value is 67.

Send (Hex Format)

Name	Length	ID	Command Type	Command	Value1	Value2	Value3	CR
Hex	<u>0x38</u>	<u>0x30</u> <u>0x35</u>	<u>0x67</u>	<u>0x62</u>	<u>0x30</u>	<u>0x30</u>	<u>0x30</u>	<u>0x0D</u>

Reply (Hex Format)

Name	Length	ID	Command Type	Command	Value1	Value2	Value3	CR
Hex	<u>0x38</u>	<u>0x30</u> <u>0x35</u>	<u>0x72</u>	<u>0x62</u>	<u>0x30</u>	<u>0x36</u>	<u>0x37</u>	<u>0x0D</u>

Example2: Get Color from Display (#05) , but the Color command is not supported by this model.

Send (Hex Format)

Name	Length	ID	Command Type	Command	Value1	Value2	Value3	CR
Hex	<u>0x38</u>	<u>0x30</u> <u>0x35</u>	<u>0x67</u>	<u>0x26</u>	<u>0x30</u>	<u>0x30</u>	<u>0x30</u>	<u>0x0D</u>

Reply (Hex Format)

Name	Length	ID	Command Type	CR
Hex	<u>0x34</u>	<u>0x30</u> <u>0x35</u>	<u>0x2D</u>	<u>0x0D</u>

Get-Function table

A. Basic function

Get Function	Length	ID	Command Type (ASCII)	Command		Response Range (Three ASCII bytes)	Comments
				Code (ASCII)	Code (Hex)		
Get-Brightness	8		g	b	62	000 ~ 100	
Get-Volume	8		g	f	66	000 ~ 100	
Get-Mute	8		g	g	67	000: Off 001: On (muted)	
Get-Input select	8		g	j	6A	000~ 100~	1. 1st digit for signal detection: 0 means "no signal"; 1 means "signal detected" 2. 2nd &3rd digit: See Set-function table
Get-Power status: ON/STBY	8		g	l	6C	001: ON 000: STBY	
Get-Remote control	S		g	n	6E	000: Disable 001: Enable 002: Pass through	Get RCU mode status
Get-Power lock	8		g	o	6F	000: Unlock 001: Lock	
Get-Button lock	8		g	p	70	000: Unlock 001: Lock	
Get-Menu lock	8		g	l	6C	000: Unlock 001: Lock	
Get-ACK	8		g	z	7A	000	This command is used to test the communication link
Get-Thermal	8		g	0	30	000~100: 0~+100 deg C -01~-99: -1~-99 deg C	
Get-Operation time*3.1.0	8		g	1	31	000	1. Accumulated hours in 8-digit integer (00,000,001~99,999,999) 2. Could be reset when FW update and Factory initiation 3. Reply in 4 strings
Get-Device name	8		g	4	34	000	Reply in 6 strings (max. 12 characters) *3.1.0
Get-MAC address	8		g	5	35	000	(for the model with LAN) Reply in 6 strings.*3.1.0

NOTE:

1. Get Operation time example

Assumed the accumulated operation time is 00,123,456 hrs

Send: 0x 38 30 31 67 31 30 30 30 0D (Get Operation time)

Reply:

#1 0x 38 30 31 72 31 31 30 30 0D ("00")

#2 0x 38 30 31 72 31 32 31 32 0D ("12")

#3 0x 38 30 31 72 31 33 33 34 0D ("34")

#4 0x 38 30 31 72 31 34 35 36 0D ("56")

2. Get Device Name example

Assumed the device name is CDE-5500

Send: 0x 38 30 31 67 34 30 30 30 0D (Get Device Name)

Reply:

#1 0x 38 30 31 72 34 31 43 44 0D ("C" "D")

#2 0x 38 30 31 72 34 32 45 2D 0D ("E" "-")

#3 0x 38 30 31 72 34 33 35 35 0D ("5" "5")

#4 0x 38 30 31 72 34 34 30 30 0D ("0" "0")

#5 0x 38 30 31 72 34 35 00 00 0D ("(NULL)" "(NULL)")

#6 0x 38 30 31 72 34 36 00 00 0D ("(NULL)" "(NULL)")

Assumed the device name is "NMP-302#1"

Send: 0x 38 30 31 67 34 30 30 30 0D (Get Device Name)

Reply:

#1 0x 38 30 31 72 34 31 4E 4D 0D ("N" "M")

#2 0x 38 30 31 72 34 32 50 2D 0D ("P" "-")

#3 0x 38 30 31 72 34 33 33 30 0D ("3" "0")

#4 0x 38 30 31 72 34 34 32 23 0D ("2" "#")

#5 0x 38 30 31 72 34 35 31 00 0D ("1" "(NULL)")

#6 0x 38 30 31 72 34 36 00 00 0D ("(NULL)" "(NULL)")

3. Get MAC address example

Assumed the MAC address is 00:11:22:aa:bb:cc

Send: 0x 38 30 31 67 35 30 30 30 0D (Get MAC add)

Reply:

#1 0x 38 30 31 72 35 31 30 30 0D ("00")

#2 0x 38 30 31 72 35 32 31 31 0D ("11")

#3 0x 38 30 31 72 35 33 32 32 0D ("22")

#4 0x 38 30 31 72 35 34 61 61 0D ("aa")

#5 0x 38 30 31 72 35 35 62 62 0D ("bb")

#6 0x 38 30 31 72 35 36 63 63 0D ("cc")

B. Optional function

Get Function	Length	ID	Command Type (ASCII)	Command		Response Range (Three ASCII bytes)	Comments
				Code (ASCII)	Code (Hex)		
Get-Contrast	8		g	a	61	000 ~ 100	
Get-Sharpness	8		g	c	63	000 ~ 100	
Get-Color	8		g	d	64	000 ~ 100	
Get-Tint	8		g	e	65	000 ~ 100	
Get-PIP mode	8		g	t	74	000: OFF 001: PIP (POP) 002: PBP	
Get-PIP input	8		g	u	75	000 ~	See Set-input select
Get-Tiling Mode	8		g	v	76	000: OFF 001: ON	(for Video wall)
Get-Tiling Compensation	8		g	w	77	000: OFF 001: ON	(for Video wall) Bezel width compensation
Get-Tiling H by V monitors	8		g	x	78	01x~09x: H monitors 0x1~0x9: V monitors	(for Video wall) 1. 2nd digital for H monitors 2. 3rd digital for V monitors
Get-Tiling position	8		g	y	79	000: OFF 001~025	(for Video wall) Copy the screen of Position# to identified display
Get-Date: Year	8		g	2	32	Y00~Y00	Last 2 digits (20)17~(20)99
Get-Date: Month	8		g	2	32	M00~M00	2 digits
Get-Date: Day	8		g	2	32	D00~M00	2 digits
Get-Time: Hour	8		g	3	33	H00~H00	24-hr format. 2 digits
Get-Time: Min	8		g	3	33	M00~M00	2 digits
Get-Time: Sec	8		g	3	33	S00~S00	2 digits
Get-RS232 version	8		g	6	36	001~	Version 0.0.1~9.9.9

NOTE:

1. Get Date example

Assumed the current date of display#01 as below

Date: 2017-3/15

Send: 0x 38 30 31 67 32 59 30 30 0D (Get Date:Year)

Reply: 0x 38 30 31 72 32 59 31 37 0D ("Y17")

Send: 0x 38 30 31 67 32 4D 30 30 0D (Get Date:Month)
Reply: 0x 38 30 31 72 32 4D 30 33 0D ("M03")

Send: 0x 38 30 31 67 32 44 30 30 0D (Get Date:Day)
Reply: 0x 38 30 31 72 32 44 31 35 0D ("D15")

2. Get Time example

Assumed the current time of display#01 as below

Time: 16:27:59

Send: 0x 38 30 31 67 33 48 30 30 0D (Get Time:Hour)
Reply: 0x 38 30 31 72 33 48 31 36 0D ("H16")

Send: 0x 38 30 31 67 33 4D 30 30 0D (Get Time:Min)
Reply: 0x 38 30 31 72 33 4D 32 37 0D ("M27")

Send: 0x 38 30 31 67 33 53 30 30 0D (Get Time:Sec)
Reply: 0x 38 30 31 72 33 53 35 39 0D ("S59")

3. Get MAC address example

Assumed the version is 3.0.1

Send: 0x 38 30 31 67 36 30 30 30 0D (Get RS232 version)
Reply: 0x 38 30 31 72 36 33 30 31 0D ("301")

10.3.3 Remote Control Pass-through Mode

When PC sets the Display to Remote Control Pass through mode, the Display shall send a 7-byte packet (followed by “CR”) in response to RCU button activation. In this mode the RCU shall have no effect on the Display function. For example: “Volume+” will not change the volume in the Display but only sends “Volume+” code to PC over the RS232 port.

IR Pass Through-Function format

Reply: (Command Type=“p”)

Name	Length	ID	Command Type	RCU Code1 (MSB)	RCU Code2 (LSB)	CR
Byte Count	1 Byte	2 Byte	1 Byte	1 Byte	1 Byte	1 Byte
Bytes order	1	2~3	4	5	6	7

Example1: Remote Control pass-through when “VOL+” key is pressed for Display (#5)

Send (Hex Format)

Name	Length	ID	Command Type	RCU Code1 (MSB)	RCU Code2 (LSB)	CR
Hex	<u>0x36</u>	<u>0x30</u> <u>0x35</u>	<u>0x70</u>	<u>0x31</u>	<u>0x30</u>	<u>0x0D</u>

Key	Code (HEX)	Basic *3.1.1	Optional *3.1.1
1	01	V	
2	02	V	
3	03	V	
4	04	V	
5	05	V	
6	06	V	
7	07	V	
8	08	V	
9	09	V	
0	0A	V	
-	0B		V
RECALL (LAST)	0C		V
INFO (DISPLAY)	0D		V
	0E		
ASPECT (ZOOM, SIZE)	0F		V
VOLUME UP (+)	10	V	
VOLUME DOWN (-)	11	V	
MUTE	12	V	
CHANNEL/PAGE UP (+)/ BRIGHTNESS+	13		V
CHANNEL/PAGE DOWN (-)/ BRIGHTNESS-	14		V
POWER	15	V	
SOURCES (INPUTS)	16	V	
	17		
	18		
SLEEP	19		V
MENU	1A	V	

UP	1B	V	
DOWN	1C	V	
LEFT (-)	1D	V	
RIGHT (+)	1E	V	
OK (ENTER, SET)	1F	V	
EXIT	20	V	
	21		
	22		
	23		
	24		
	25		
	26		
	27		
	28		
	29		
	2A		
	2B		
RED ■ (F1)	2C		V
GREEN ■ (F2)	2D		V
YELLOW ■ (F3)	2E		V
BLUE ■ (F4)	2F		V
CHANNEL/PAGE DOWN (-)/ BRIGHTNESS-	14		
POWER	15		
SOURCES (INPUTS)	16		
	17		
	18		
SLEEP	19		
MENU	1A		
UP	1B		
DOWN	1C		
LEFT (-)	1D		
RIGHT (+)	1E		
OK (ENTER, SET)	1F		
EXIT	20		
	21		
	22		
	23		
	24		
	25		
	26		
	27		
	28		
	29		
	2A		
	2B		
RED ■ (F1)	2C		
GREEN ■ (F2)	2D		
YELLOW ■ (F3)	2E		
BLUE ■ (F4)	2F		

NOTE:

1. This IR-pass-through code is different from the RCU key code.
2. Special control sequence for POWER key under IR-pass through mode.
 - 2-1. When Display is OFF and receives the IR POWER code: Display will turn itself on, then forward the POWER code to the host via RS232.
 - 2-2. When Display is ON and receives the IR POWER code: Display will forward the POWER code to the host via RS232, then turn off itself.
 - 2-3. When SET-POWER LOCK is enabled, the Display will not respond to POWER key pressing.
3. The VOLUME UP and VOLUME DOWN code will repeatedly output when you press and hold the keys.

Прочая информация

Служба поддержки

Для получения технической поддержки или технического обслуживания изделия см. информацию, приведенную в таблице ниже, или обратитесь с организацией, в которой Вы приобрели монитор.

ПРИМЕЧАНИЕ: Вам будет нужен серийный номер монитора.

Страна или регион	Веб-сайт	Телефон	Электронной почте
Россия	www.viewsoniceurope.com/ru/	www.viewsoniceurope.com/eu/support/call-desk/	service_ru@viewsoniceurope.com
Беларусь (Русский)	www.viewsoniceurope.com/ru/	www.viewsoniceurope.com/eu/support/call-desk/	service_br@viewsoniceurope.com
Латвия (Русский)	www.viewsoniceurope.com/ru/	www.viewsoniceurope.com/eu/support/call-desk/	service_lv@viewsoniceurope.com

Ограниченная гарантия

Интерактивная белая доска ViewSonic®

Область действия гарантии:

В течение гарантийного срока корпорация ViewSonic гарантирует отсутствие в своих изделиях дефектов в материалах и изготовлении. Если в течение гарантийного срока в изделии будут обнаружены дефекты в материалах и изготовлении, корпорация ViewSonic по своему усмотрению отремонтирует или заменит изделие на аналогичное. Заменяемое изделие или детали могут содержать отремонтированные или восстановленные детали и компоненты.

Субъект гарантии:

Гарантия распространяется только на первого конечного покупателя.

Гарантия не распространяется на следующие случаи:

1. Любое изделие с испорченным, измененным или удаленным серийным номером.
2. Повреждение, ухудшение работы или неисправность, явившиеся следствием следующих обстоятельств:
 - a. Несчастный случай, неправильное использование, небрежное обращение, пожар, попадание воды, молнии или другие природные явления, несанкционированная модификация изделия или несоблюдение инструкций, поставляемых с изделием.
 - b. Любые повреждения изделия во время транспортировки.
 - c. Снятие или установка изделия.
 - d. Причины, не связанные с изделием, например колебания или отключение питания.
 - e. Использование расходных материалов и комплектующих, не удовлетворяющих техническим требованиям корпорации ViewSonic.
 - f. Естественный износ или старение.
 - g. Любые другие причины, не относящиеся к дефектам в изделии.
3. Любое изделие показывает состояние, известное как «приработка изображения», которое происходит когда статическое изображение отображается на изделии в течение длительного периода времени.
4. Расходы на услуги по демонтажу, установке, транспортировке в один конец, страхованию и настройке.

Обращение за обслуживанием:

1. Для получения информации о порядке гарантийного обслуживания обращайтесь в отдел обслуживания клиентов компании ViewSonic (см. страничку обслуживания клиентов). При этом потребуется сообщить серийный номер изделия.
2. Для получения гарантийного обслуживания необходимо предоставить (a) чек с датой первичной покупки, (b) свою фамилию, (c) свой адрес, (d) описание неисправности и (e) серийный номер изделия.
3. Доставьте или отправьте изделие оплаченной посылкой в заводской упаковке в сервисный центр, уполномоченный корпорацией ViewSonic, или в корпорацию ViewSonic.
4. За дополнительной информацией или адресом ближайшего сервисного центра ViewSonic обращайтесь в корпорацию ViewSonic.

Ограничение подразумеваемых гарантий:

Не предоставляется никаких гарантий, будь то явных или подр, выходящих за пределы данного описания, включая подразумеваемые гарантии пригодности к продаже и соответствия определенному назначению.

Ограничение возмещаемого ущерба:

Ответственность корпорации ViewSonic ограничивается стоимостью ремонта или замены изделия. Корпорация ViewSonic не несет ответственности за:

1. Повреждения другого имущества, связанные с неисправностью данного изделия, убытки, связанные с неудобством, невозможностью использования изделия, потерей времени, упущенной выгодой, упущенной возможностью, потерей деловой репутации, ущербом деловым отношениям или другие коммерческие убытки, даже если было получено уведомление о возможности таких убытков.
2. Любые другие убытки, независимо от того, были ли они второстепенными, побочными или какими-либо другими.
3. Любые претензии, предъявляемые пользователю третьими лицами.
4. Ремонт или попытка ремонта лицом, не уполномоченным корпорацией ViewSonic.

Действие законодательства штатов (государств):

Данная гарантия предоставляет Вам конкретные юридические права. Вы можете иметь также и другие права, которые могут быть различными в разных штатах (государствах). В некоторых штатах (государствах) не допускается исключение подразумеваемых гарантий и/или косвенных убытков, поэтому приведенные выше ограничения к Вам могут не относиться.

Продажа за пределами США и Канады:

За информацией по условиям гарантии и обслуживания изделий ViewSonic за пределами США и Канады обращайтесь в корпорацию ViewSonic или к местному дилеру корпорации ViewSonic.

Срок гарантии на данное изделие в Китае (за исключением Гонг Конг, Макао и Тайвань) зависит от условий, указанных в гарантии технического обслуживания.

Подробная информация о гарантии для пользователей из Европы и России находится на веб-сайте www.viewsoniceurope.com в разделе Поддержка/Гарантия.



ViewSonic®