

## Operating Instructions

Manuel d'utilisation

Bedienungsanleitung

Instrucciones de funcionamiento

Istruzioni per l'uso

Gebruiksaanwijzing

Bruksanvisning

使用说明书

Инструкция по эксплуатации

## Panaboard

Electronic Print Board

Tableau à impression électronique

Elektronische Schreibtafel

Pizarra-impresora electrónica

Lavagna stampante elettronica

Elektronisch kopieerbord

Elektronisk skrivtavla

电子复印白板

Электронная доска для записей

MODEL NO. **KX-B430A/C/G/GJ/SP/T/U**

**KX-B530A/C/CN/G/GJ/SP/T/U**

**KX-B630A/C/CN/G/GJ/SP/T/U**

**KX-B730A/C/CN/G/GJ/SP/T/U**

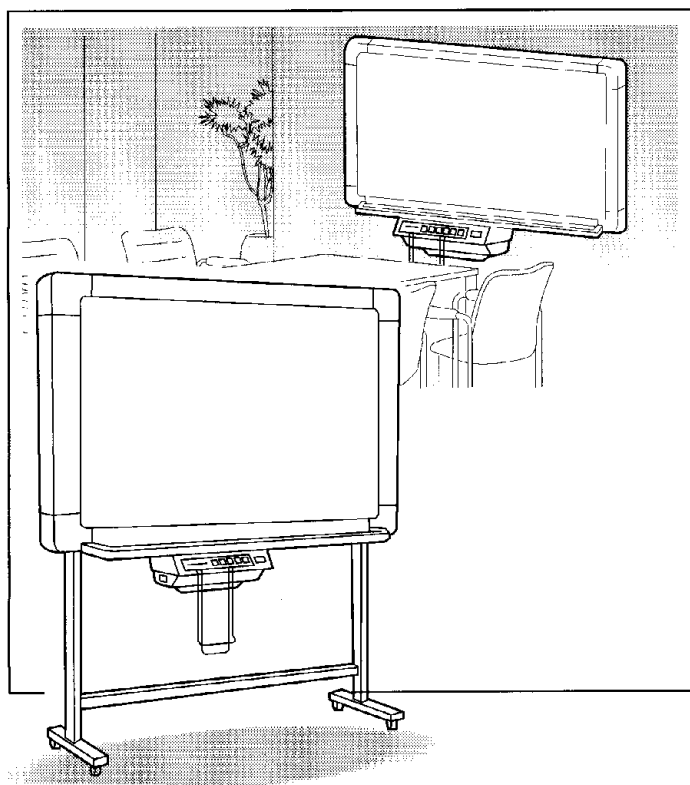

The unit in this picture is KX-B730U.  
Stand and wall-mounting are optional.

- To assemble this unit, refer to the installation manual.
- Pour le montage de l'appareil, se reporter au manuel d'utilisation.
- Einzelheiten zum Zusammenbau dieses Gerätes sind dem Installations-Handbuch zu entnehmen.
- Para montar esta unidad, consulte el manual de instalación.
- Per montare questa unità, riferirsi al manuale di installazione.
- Om dit toestel te assembleren, raadpleeg het installatie-handboek.
- Se installationshandboken vid montering av denna apparat.
- 在安装本装置时，请参考安装说明书。
- Для монтажа этого устройства обращайтесь к инструкции по установке.

Before operating this unit, please read these instructions completely.  
After reading them, preserve them carefully for future reference.

Gebruik een stopcontact dat zich dicht bij dit toestel bevindt en gemakkelijk bereikbaar is.

Gebruik dit produkt uitsluitend met het netsnoer en de interface-kabel die door de fabrikant zijn meegeleverd.

## Svenska

### VARNING:

ÖPPNA INTE HÖLJET PÅ APPARATEN. DET KAN ORSAKA ELEKTRISKA STÖTAR ÖVERLÅT ALLT SERVICEARBETE TILL KVALIFICERAD SERVICEPERSONAL.

### VARNING:

UTSÄTT INTE DENNA APPARAT FÖR REGN ELLER NÅGON FORM AV FUKT. DET KAN ORSAKA ELDSVÅDA ELLER ELEKTRISKA STÖTAR.

Vägguttaget måste vara nära apparaten och vara lätt tillgängligt.

Produkten får endast anslutas med den av tillverkaren medlevererade nätkabeln och interfacekabeln.

## 中文

### 注意:

请不要揭开本产品的盖子，以免触电。请有资格的维修人员进行维修。

### 警告:

请不要将本产品置于雨水或潮湿环境之中，以免引起火灾或触电。

电源插座应在本装置附近且易于连接。

对于本产品请只使用生产厂家所提供的电源线 and 接口电缆。

## Русский язык

### ВНИМАНИЕ:

ДЛЯ ПРЕДУПРЕЖДЕНИЯ ОПАСНОСТИ ПОРАЖЕНИЯ ЭЛЕКТРИЧЕСКИМ ТОКОМ НЕ СЛЕДУЕТ СНИМАТЬ КРЫШКУ ЭТОГО ИЗДЕЛИЯ. ОБРАЩАЙТЕСЬ К КВАЛИФИЦИРОВАННЫМ СПЕЦИАЛИСТАМ ПО ТЕХОБСЛУЖИВАНИЮ.

### ПРЕДУПРЕЖДЕНИЕ:

ДЛЯ ПРЕДУПРЕЖДЕНИЯ ПОЖАРА ИЛИ ПОРАЖЕНИЯ ЭЛЕКТРИЧЕСКИМ ТОКОМ НЕ СЛЕДУЕТ ПОДВЕРГАТЬ ДАННОЕ ИЗДЕЛИЕ ВОЗДЕЙСТВИЮ ДОЖДА ИЛИ ВЛАГИ ЛЮБОГО ТИПА.



СЕТЕВАЯ РОЗЕТКА ДОЛЖНА НАХОДИТЬСЯ ВОЗЛЕ ЭТОГО ОБОРУДОВАНИЯ И ДОЛЖНА БЫТЬ ЛЕГКОДОСТУПНОЙ.

Это изделие должно использоваться только с сетевым шнуром и соединительным кабелем, которые поставляются фирмой-производителем.

## For users in the United Kingdom only

### Safety Information

This appliance is supplied with a moulded three pin mains plug for your safety and convenience.

A 5 amp. fuse is fitted in this plug. Should the fuse need to be replaced please ensure that the replacement fuse has a rating of 5 amps. and that it is approved by ASTA or BSI to BS1362. Check for the ASTA mark  or the BSI mark  on the body of the fuse. If the plug contains a removable fuse cover you must ensure that it is refitted when the fuse is replaced. If you lose the fuse cover the plug must not be used until a replacement cover is obtained. A replacement fuse cover can be purchased from your local Panasonic Dealer.

If the fitted moulded plug is unsuitable for the socket outlet in your home then the fuse should be removed and the plug cut off and disposed of safely.

There is a danger of severe electrical shock if the cut off plug is inserted into any 13 amp. socket.

If a new plug is to be fitted please observe the wiring code as shown below. If in any doubt please consult a qualified electrician.

**WARNING :** This appliance must be earthed.

**IMPORTANT:** The wires in this mains lead are coloured in accordance with the following code.

Green-and-Yellow : Earth

Blue : Neutral

Brown : Live

As the colours of the wire in the mains lead of this appliance may not correspond with the coloured markings identifying the terminals in your plug, proceed as follows.

The wire which is coloured Green-and-Yellow must be connected to the terminal in the plug which is marked with the letter E or by the Earth symbol  or coloured Green or Green-and-Yellow.

The wire which is coloured Blue must be connected to the terminal in the plug which is marked with the letter N or coloured Black.

The wire which is coloured Brown must be connected to the terminal in the plug which is marked with the letter L or coloured Red.

### How to replace the fuse:

Open the fuse compartment with a screwdriver and replace the fuse.

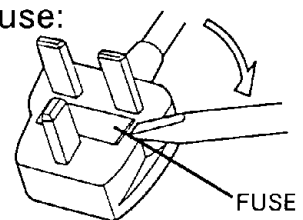

## Für Benutzer in der BRD

### Hinweis:

Der arbeitsplatzbezogene Geräuschemissionswert dieses Gerätes beträgt  $\leq 70$  dB(A) nach DIN 45635 Teil 19.

Благодарим Вас за покупку электронной доски для записей фирмы Panasonic.  
С целью оптимального функционирования и безопасности прочитайте, пожалуйста, внимательно эту инструкцию.

### Принадлежности

- Бумага для копирования ..... 1
- Маркировальный карандаш (красный, черный, синий) 1 (по одному)
- Инструкция по эксплуатации ..... 1
- Стирающая щетка ..... 1
- Сетевой шнур ..... 1
- Инструкция по установке ..... 1

## Содержание

	Стр.
Меры предосторожности .....	68
Наименования частей и функции .....	69
Загрузка бумаги для копирования.....	71
Для изготовления копий .....	72
Руководство по выявлению и устранению неисправностей .....	73
● Для высвобождения замявшейся бумаги .....	74
Уход и чистка .....	74
Технические характеристики .....	75

Перед тем как пользоваться этим устройством прочитайте, пожалуйста, полностью эту инструкцию. После прочтения сохраните её в надёжном месте для справки в будущем.

## Меры предосторожности

### Установка

**Не устанавливайте устройство в местах, где:**

- Оно подвергается воздействию прямых солнечных лучей или вентиляции от кондиционера,
- возле обогревательного оборудования,
- температура ниже, чем 10°C, или она может внезапно измениться.

### Обращение

- Не прикасайтесь к экрану и не стирайте его во время его движения.
- Не оставляйте записи на экране в течение длительного периода времени.

### Маркировальный карандаш, стирающая щетка и бумага для копирования

- Используйте только поставляемые или предназначенные маркировальный карандаш, стирающую щетку и бумагу для копирования. (См. раздел "Технические характеристики" на стр. 75.)
- Храните рулон бумаги для копирования в прохладном, темном, сухом месте.
- Не храните отпечатанные копии под воздействием прямых солнечных лучей или высокой влажности, или в винилхлоридных (пластиковых) папках.
- Для длительного хранения сделайте другую копию с помощью обычной копировальной машины.

### Плёночный экран

- Для получения чёткой копии пишите жирными темными штрихами [более 1 мм].
- Затусованные области не копируются.
- Для модели KX-B730 не прикрепляйте миллиметровую бумагу к плёночному экрану.

35 мм  
(KX-B430)  
(KX-B530)  
(KX-B730)  
41 мм  
(KX-B630)



35 мм  
(KX-B430)  
(KX-B530)  
(KX-B730)  
41 мм  
(KX-B630)

### (Только модели KX-B430/B530/B630)

**Для копирования таблиц, графиков и т.п.**  
Прикрепите их к экрану с помощью чертёжной ленты, произведенной по технологии 3M®, или другой подобной ленты со средней клейкостью.

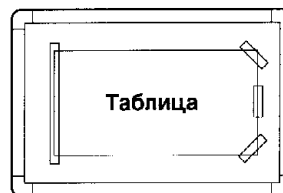

- Морщины или изгибы могут стать причиной черных теней на копии.

3M® является зарегистрированным товарным знаком корпорации 3M.

# Наименования частей и функции

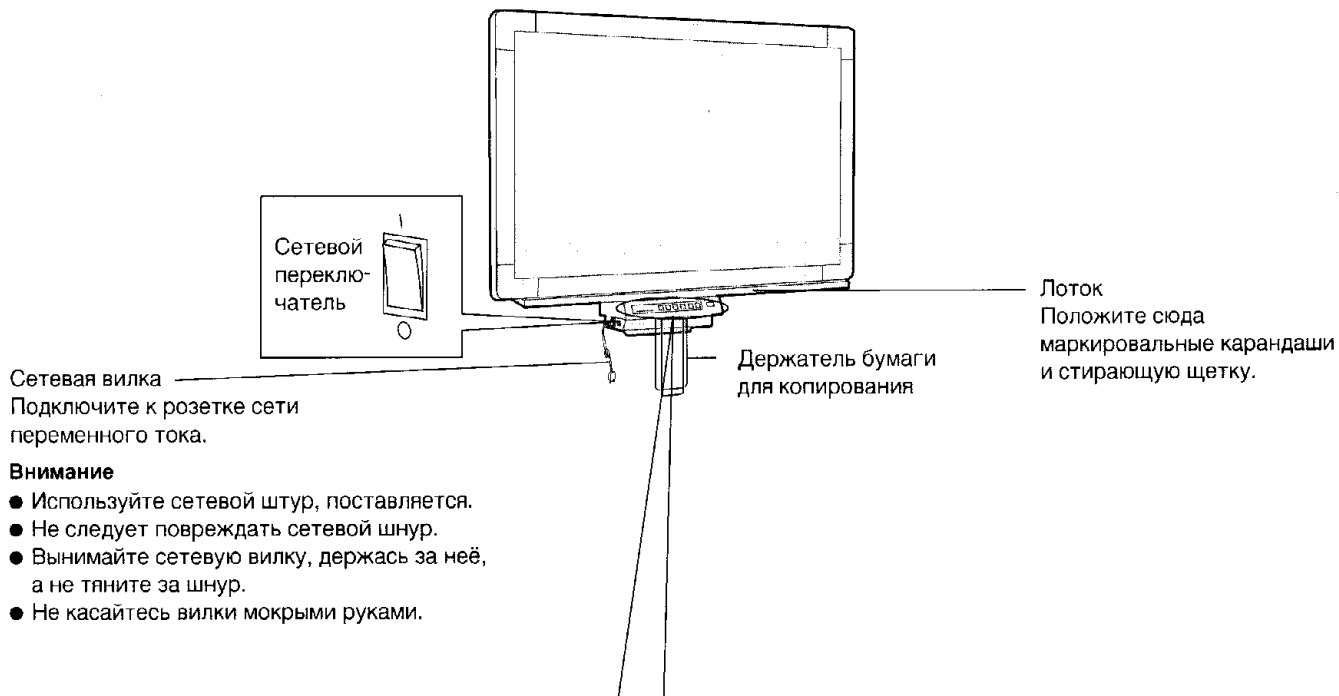

**Внимание**

- Используйте сетевой шнур, поставляется.
- Не следует повреждать сетевой шнур.
- Вынимайте сетевую вилку, держась за неё, а не тяните за шнур.
- Не касайтесь вилки мокрыми руками.



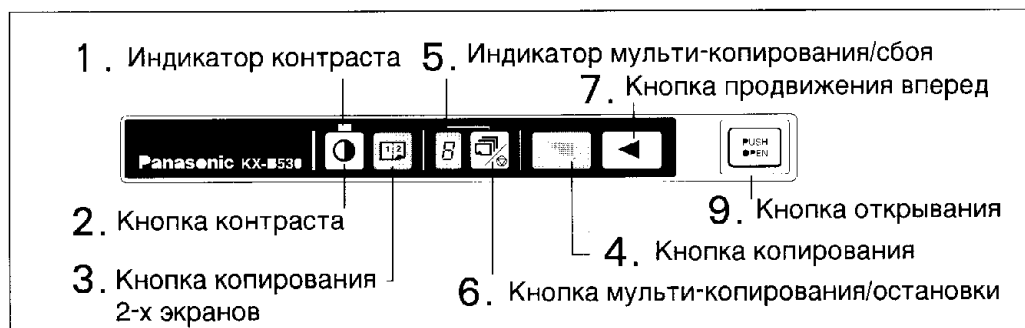



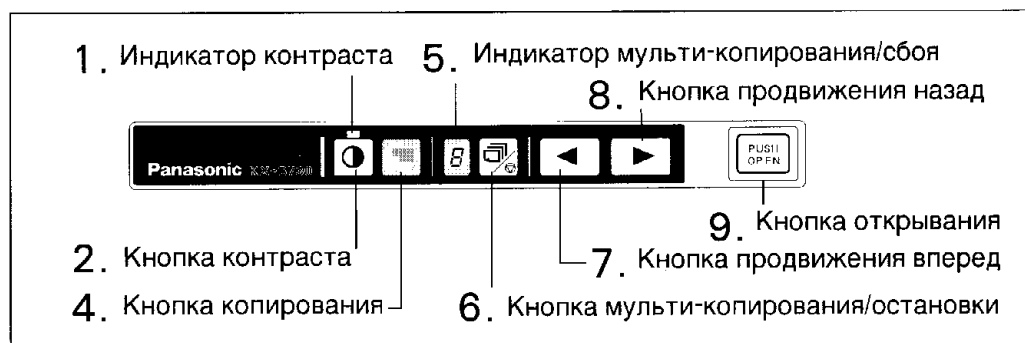



## Панель управления (КХ-В430 / В530 / В630)

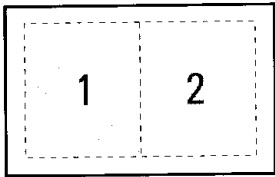

## Панель управления (КХ-В730)



# Наименования частей и функции

No.	Панель	Наименования частей и функции
1, 2		<p>Индикатор контраста, кнопка контраста</p> <ul style="list-style-type: none"> <li>● Индикатор "выкл": нормальная копия, "вкл": темная копия.</li> <li>● Линия линейки может быть скопирована в более темной позиции.</li> </ul>
3		<p>Кнопка копирования 2-х экранов (только модели КХ-В430/В530/В630) Копируются два экрана (экран 1 и 2) на один лист бумаги.</p> <div style="text-align: center;">  <p>1: экран 1 2: экран 2</p> </div>
4	  КХ-В730	<p>Кнопка копирования Копируется изображение на экране, показываемое в данный момент.</p> <p><b>Для модели КХ-В730:</b></p> <ul style="list-style-type: none"> <li>● После окончания копирования отображается следующий экран.</li> <li>● При непрерывном копировании 4-х экранов отображается экран, с которого началось копирование.</li> </ul>
5		<p>Индикатор мульти-копирования/сбоя Высвечивается количество копий, которые будут сделаны. Индикация изменяется при каждом нажатии кнопки мульти-копирования/сбоя. Пример: 1 → 2 → ... → 9 → (!!) → 1 → ... Индикация (!!) высвечивается только для модели КХ-В730 и обозначает непрерывное копирование 4-х экранов. Если происходит сбой, также высвечивается мигающий код.</p>
6		<p>Кнопка мульти-копирования/остановки Для выполнения нескольких копий нажимайте эту кнопку до тех пор, пока на индикаторе мульти-копирования/остановки не высветится желаемое количество копий. Эта кнопка также может быть нажата во время выполнения нескольких копий для остановки процесса копирования. Во время изготовления копий индикация дисплея изменяется, как показано ниже. После обратного отсчета до 0 на дисплее повторно устанавливается 1. Пример: 5 → 4 → 3 → 2 → 1 → 0 → 1 (во время копирования) Для непрерывного копирования 4-х экранов (только модель КХ-В730) держите нажатой кнопку до тех пор, пока в индикаторе мультикопирования/сбоя не появится индикация "!!". Также нажмите кнопку для остановки непрерывного копирования 4-х экранов в любое время. То, что высвечивается для количества изменений экранов, изменяется во время непрерывного копирования 4-х экранов, как показано ниже: после обратного отсчета до 0, на дисплее повторно устанавливается 1. !! → !! → !! → 1 → 0 → 1 (во время непрерывного копирования 4-х экранов)</p>
7		<p>Кнопка продвижения вперед Продвигает экран справа налево. Для модели КХ-В730, когда эта кнопка нажата дважды, выполняется продвижение на два экрана.</p>
8		<p>Кнопка продвижения назад (Только модель КХ-В730) Продвигает экран слева направо. Когда эта кнопка нажата дважды, выполняется продвижение на два экрана.</p>
9		<p>Кнопка открывания Нажмите для открывания дверцы принтера.</p>

# Загрузка бумаги для копирования

Убедитесь в том, что сетевой переключатель включен.

**1** Нажмите кнопку "PUSH OPEN" и откройте дверцу.

- Если в отсеке бумаги для копирования осталась бумага для копирования, выньте её.

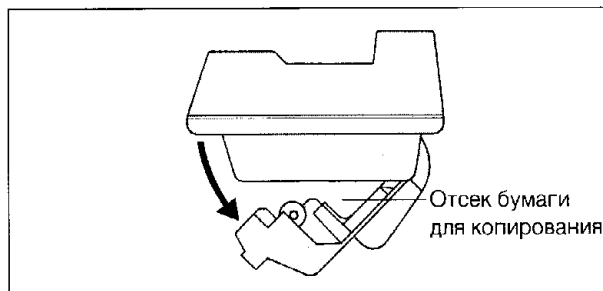

**2** Загрузите рулон бумаги для копирования с гладкой стороной, обращенной вверх.

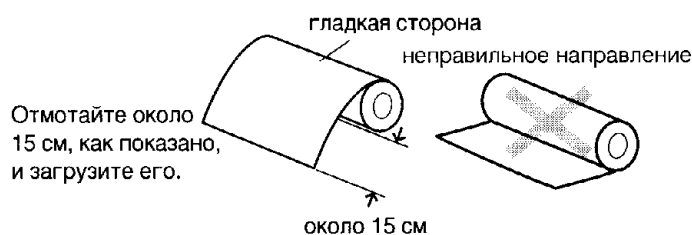

Отмотайте около 15 см, как показано, и загрузите его.

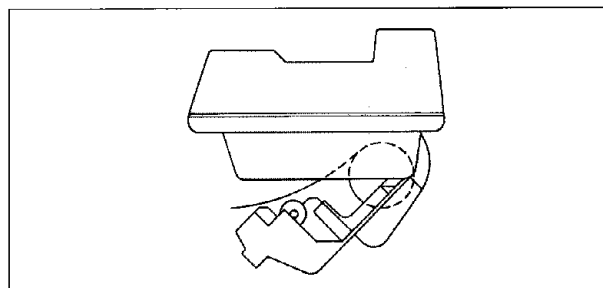

Примечание:

- Для загрузки рулона 100 м [Диаметр: около 94 мм] Откройте до положения В и загрузите рулон, затем верните в положение А для предотвращения падения рулона бумаги.
- Используйте рулоны бумаги для копирования с диаметром сердечника 25,4 мм или более. Использование рулона бумаги для копирования с меньшим сердечником может вызвать замятие бумаги.

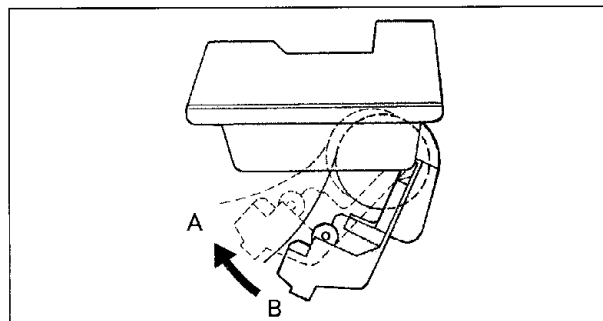

**3** Пропустите бумагу через бумагоподающий ролик и под крышкой бумагорезателя, затем через паз принтера около 4 см.

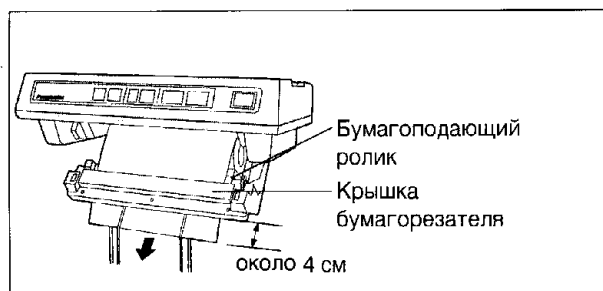

**4** Надежно закройте дверцу принтера двумя руками.

Примечание: Как только дверца закрыта, бумага будет подана и автоматически обрезана. Удалите и выбросьте маленький кусок бумаги.

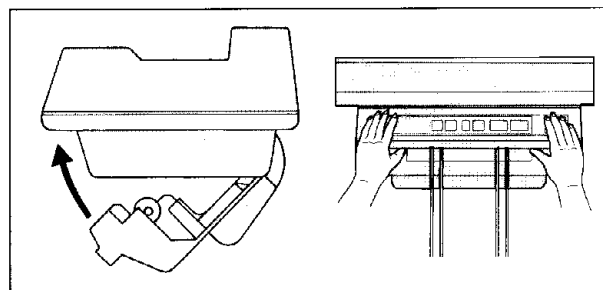

Загрузите новый рулон, если:

- В конце бумаги для копирования видны красные полосы.
- Даже после закрытия дверцы принтера должным образом высвечивается и гаснет индикатор СБОЙ "Р".

# Для изготовления копий



**1** Включите сетевой переключатель нажатием на сторону "I" "сетевого" переключателя.

- Устройство готово для использования, когда высвечивается индикация "1" на индикаторе мульти-копирования/сбоя.

**Примечание:** Экран будет передвинут в начальное положение и остановлен.

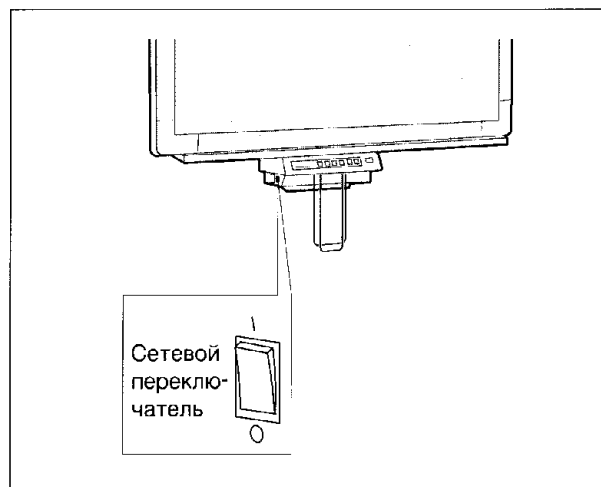
- Убедитесь, что индикатор СБОЙ "P" выключен. (Если нет, обращайтесь к разделу "Загрузка бумаги для копирования".)
- Если устройство не используется, следует выключить электропитание.



**2** Нажмите кнопку копирования  (  : KX-B730) для начала процесса копирования.



- Копируются текст и рисунки, отображенные на экране.
- Держатель бумаги для копирования может удерживать до 10 копий.

**Примечания:**

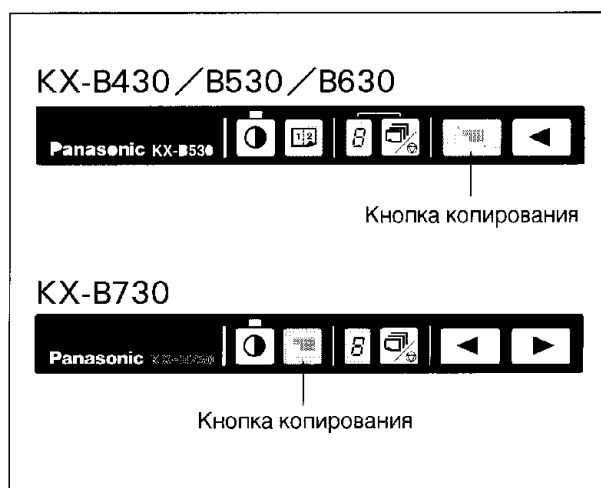
- Не размещайте в держателе 11 или более копий, в противном случае может замяться бумага.
- Не касайтесь бумаги во время копирования, в противном случае может замяться бумага.







## <Изготовление нескольких копий (максимум: 9)>

Используйте кнопку мульти-копирования/остановки  для выбора количества копий (1-9), затем нажмите кнопку копирования  (  : KX-B730).

Для остановки процесса копирования досрочно нажмите кнопку .



## <Изготовление копий различных экранов>

Используйте кнопку продвижения вперед  (или продвижения назад  : только модель KX-B730) для отображения желаемого экрана, затем нажмите кнопку копирования  (  : модель KX-B730).

## <Изготовление копий 2-х экранов на одном листе бумаги: только модели KX-B430/B530/B630>

Нажмите кнопку копирования 2-х экранов  для копирования 2-х экранов на один лист бумаги.

## <Изготовление нескольких копий 4-х экранов непрерывно : только модель KX-B730>

Выберите индикацию "!!", используя кнопку мульти-копирования/остановки , а затем нажмите кнопку копирования .

Для остановки копирования в любое время нажмите кнопку .

# Руководство по выявлению и устранению неисправностей

Симптом	Уход и принимаемые меры
Не включается электропитание.	Убедитесь, что надежно подключен сетевой шнур.
После нажатия кнопки КОПИРОВАНИЕ не появляется бумага для копирования.	Бумага кончилась. (Индикатор СБОЙ "P" высвечивается и гаснет.) → Загрузите новую бумагу. (См. стр. 71)
	Открыта дверца принтера. (Индикатор СБОЙ "P" высвечивается и гаснет.) → Аккуратно закройте дверцу принтера до тех пор, пока не послышится щелчок. Замялась бумага. → Удалите замявшуюся бумагу и отрежьте помятый участок, загрузите бумагу снова.
На бумаге ничего не напечатано. Копии неотчётливые или смазанные.	Убедитесь в том, что бумага установлена правильно, с гладкой стороной, обращенной наружу. (См. стр. 71)
	Ваши записи слишком бледные или неотчётливые. → Пишите жирными темными штрихами или используйте новый маркировальный карандаш. Дверца принтера слегка открыта. → Аккуратно закройте дверцу принтера до тех пор, пока не послышится щелчок.
На копии появляются неотчётливые полосы или нежелательные линии.	Головка принтера загрязнилась. → Откройте дверцу принтера и почистите головку принтера. (См. стр. 74)
На копии появляются черные линии.	Комнатная температура 10°C или ниже. → После повышения температуры выключите электропитание, затем включите его снова, а затем скопируйте повторно.
При нажатии кнопки КОПИРОВАНИЕ или ПРОДВИЖЕНИЕ НАЗАД не происходит продвижение экрана.	При чистке генерируется статическое электричество. → Выключите электропитание и аккуратно передвиньте экран рукой.
На плёночном экране остается большое количество чернильной пыли.	Почистите экран. (См. стр. 74) → После чистки включите сетевой переключатель один раз.
Сетевой переключатель включен, но индикатор не высвечивается.	Выключите сетевой переключатель, а затем включите его снова.

Индикация	Причина	Принимаемые меры
P	Нет бумаги	Загрузите рулон бумаги для копирования.
	Дверца принтера не закрыта надежно.	Надежно закройте дверцу принтера.
E	Принтер не обрезает бумагу.	Откройте дверцу принтера и уберите замявшуюся бумагу.
	Экран не передвигается.	Попробуйте передвинуть экран рукой. Снимите таблицы, прикрепленные лентой к экрану (только модели KX-B430/B530/B630.)
L	Комнатная температура 10°C или ниже.	Повысьте комнатную температуру.
	Люминесцентная лампа перегорела.	Обратитесь к Вашему дилеру с целью технического обслуживания.

● Если появляются другие индикации, обратитесь к Вашему дилеру.



# Руководство по выявлению и устранению неисправностей

## ■ Для высвобождения замявшейся бумаги

- 1 Откройте дверцу принтера.
- 2 Удалите замявшуюся бумагу путем нажатия рулона бумаги в направлении А. Если замявшаяся бумага все еще находится в крышке бумагорезателя, удалите её из паза В, используя ножницы.
- 3 Обрежьте бумагу, как показано на рис. 1.
- 4 Пропустите бумагу через бумагоподающий ролик и под крышкой бумагорезателя, затем через паз принтера около 4 см. (См. стр.71) В случае, если бумага не проходит, просто установите бумагу на бумагоподающий ролик, как показано на рис. 2.
- 5 Закройте дверцу принтера.

**Примечание:** Используйте рулоны бумаги для копирования с диаметром сердечника 25,4 мм или более. Использование рулона бумаги для копирования с меньшим сердечником может вызвать замятие бумаги.



Рис. 1



Рис. 2

## Уход и чистка

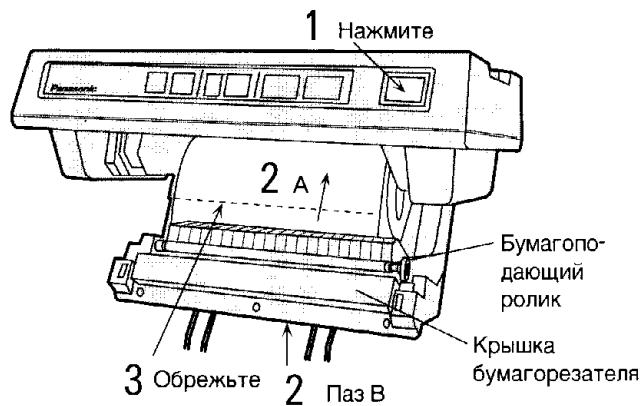
Перед чисткой следует выключить электропитание и отключить сетевую вилку.

### Чистка плёночного экрана и корпуса устройства

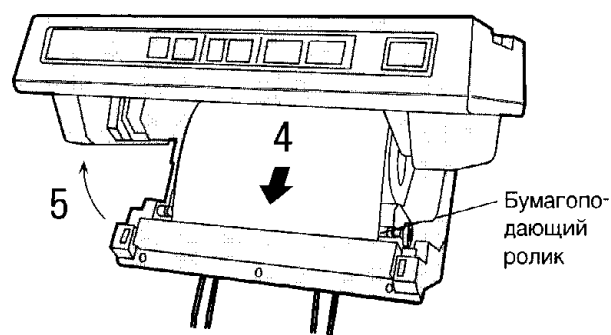
- Аккуратно протрите мягкой тканью, смоченной водой и полностью отжатой.
- Никогда не используйте разбавитель, бензин или порошок, содержащий абразивы.
- Никогда не протирайте экран сухой тканью, так как это может стать причиной статического электричества.

Для сильных загрязнений используйте небольшое количество бытового стирального порошка, растворенного в воде. Для удаления случайных записей масляным маркером используйте небольшое количество этилового спирта. Убедитесь, что имеется хорошая вентиляция.

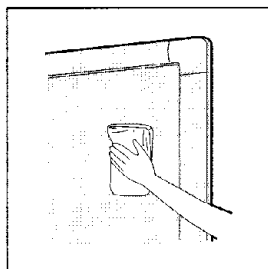

### Чистка головки принтера

- Аккуратно протрите ватным тампоном, смоченным в этиловом спирте.
- Никогда не касайтесь пальцами головки принтера и окружающих её частей.

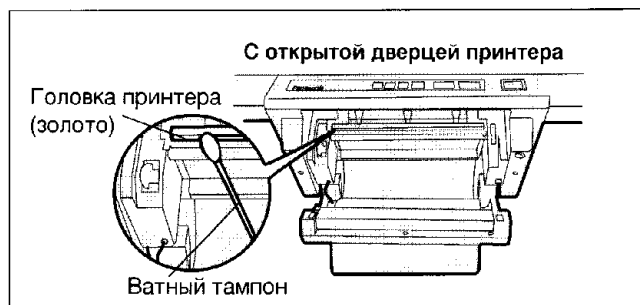

### Обращение со стирающей щеткой

- Когда стирающая щетка загрязнится, отклейте загрязненный лист в направлении стрелки, придерживая нижние листы большим пальцем.
- Когда стирающая щетка станет тонкой, соблюдайте осторожность, чтобы не поцарапать экран электронной доски для записей краями стирающей щетки.

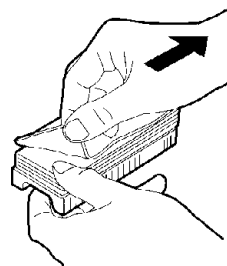

# Технические характеристики

		A/CN/G/GJ/ SP/U	T	C			A/CN/G/GJ/ SP/U	T	C	
Источник электропитания		Переменный ток 220-240 В, 50-60 Гц	110 В, 60 Гц	120 В, 60 Гц	Окружающие условия	Температура: 10°C~35°C Относительная влажность: 30 ~80%				
Потребление электроэнергии	B430 B530 B630	функционирование :1,0 А готовность :0,1 А	функционирование :1,6 А готовность :0,1 А		Количество копий	1~9				
	B730	функционирование :1,1 А готовность :0,1 А	функционирование :1,7 А готовность :0,1 А							
Размеры панели	B430	900 мм (В) x 800 мм (Ш)			Внешние размеры (без стойки)	B430	1450 мм (В) x 950 мм (Ш) x 233 мм (Г)			
	B530 B730	900 мм (В) x 1400 мм (Ш)				B530	1450 мм (В) x 1550 мм (Ш) x 233 мм (Г)			
	B630	900 мм (В) x 1762 мм (Ш)				B630	1450 мм (В) x 1912 мм (Ш) x 233 мм (Г)			
	B730	900 мм (В) x 1645 мм (Ш)				B730	1450 мм (В) x 1645 мм (Ш) x 233 мм (Г)			
Размеры области копирования	B430	850 мм (В) x 730 мм (Ш)			Внешние размеры (со стойкой)	B430	2100 мм (В) x 1005 мм (Ш) x 1100 мм (Г)			
	B530 B730	850 мм (В) x 1330 мм (Ш)				B530	2100 мм (В) x 1550 мм (Ш) x 1100 мм (Г)			
	B630	850 мм (В) x 1680 мм (Ш)				B630	2100 мм (В) x 1912 мм (Ш) x 1100 мм (Г)			
Панельные поверхности для записи	B430 B530 B630	2 (бесконечный тип)			Внешние размеры (со стойкой)	B730	1875 мм (В) x 1645 мм (Ш) x 1100 мм (Г)			
	B730	4 (бесконечный тип)								
Метод копирования	ПЗС датчик изображения				Масса (вес) (без стойки)	B430	27,5 кг			
Тип бумаги	Термочувствительная рулонная бумага (толщина бумаги: 65 мкм, диаметр сердечника: 25,4 или более)*1					B530	33,5 кг			
Размер бумаги	210 мм x 297 мм		216 мм x 279,4 мм		B630	37 кг				
	Размер копии на бумаге	B430	180 мм x 202 мм		B730	35 кг				
B530 B630 B730		180 мм x 287 мм		186 мм x 270 мм						
Оптическая плотность копии	8 точек/мм				Поставляются за отдельную плату	* 2 Стойка: :KX-B061/B061M для KX-B530/B630/B730 :KX-B062/B062M для KX-B430 Набор для монтажа на стене:KX-B063				
Скорость копирования	B430	1-й лист		со 2-го листа		* 3 Интерфейсная плата :KX-B09-V4				
		20 секунд		12 секунд		Интерфейсная программа для персонального компьютера:KX-B091				
Пишущие инструменты	B530 B630 B730	15 секунд				Набор линеек :KX-B05 Маркировальный карандаш :KX-B031 (черный 10 штук) :KX-B032 (красный 10 штук) :KX-B033 (синий 10 штук)				
		Маркировальный карандаш с войлочным наконечником, стирающийся сухим способом (черный, красный, синий)				Стирающая щетка :KX-B042(6 штук) Набор маркировальных карандашей и стирающая щетка :KX-B035 (Маркировальный карандаш: черный 1, красный 1, синий 1 Стирающая щетка: 1)				

\* 1 Использование рулона бумаги для копирования с меньшим сердечником может вызвать замятие бумаги.

\* 2\*вес (стойка): KX-B061 .....12,8 кг  
KX-B062 .....11,1 кг  
KX-B061M .....10,9 кг  
KX-B062M .....9,2 кг

\* 3  
Принтер, поставляемый за отдельную плату, может быть подсоединен к этому устройству, используя поставляемую за отдельную плату интерфейсную плату (KX-B09-V4).  
Рекомендуются принтеры фирмы Panasonic KX-P6500,KX-P6150 и KX-P4400.