



Разумные экраны

# ИНСТРУКЦИЯ ПО ИСПОЛЬЗОВАНИЮ

**MasterPicture**

**Подпружиненный экран с ручным  
управлением**

Полотно: Matte White FiberGlass



# Содержание

|  |    |
|--|----|
| Вступление.....                                      | 3  |
| Меры предосторожности.....                           | 4  |
| Технические характеристики.....                      | 5  |
| Название основных частей.....                        | 6  |
| Монтаж экрана.....                                   | 6  |
| Эксплуатация.....                                    | 7  |
| Материал экрана.....                                 | 9  |
| Технические данные.....                              | 9  |
| Измерение технических данных зеркального экрана..... | 10 |
| Рекомендации.....                                    | 11 |
| Рекомендуемое расположение зрителей.....             | 11 |
| Уход и обслуживание.....                             | 12 |

## Уважаемый покупатель!

Вы приобрели проекционный экран LUMIEN, и мы благодарим Вас за Ваш выбор. Продукция, выпускаемая под торговой маркой LUMIEN, сертифицирована по всем необходимым стандартам качества, изготовлена из экологичных материалов и подвергается строгому контролю на всех этапах производства.

Для того, чтобы экран прослужил Вам долго и полностью соответствовал своим эксплуатационным характеристикам, пожалуйста, ознакомьтесь с данным руководством до начала его использования.

## Меры предосторожности



***Перед установкой экрана внимательно прочитайте данную инструкцию***

### **Во избежание выхода изделия из строя и преждевременного старения полотна**

- не бросайте изделие при транспортировке и хранении;
- не располагайте (не храните) вблизи открытых нагревательных приборов;
- не допускайте механических повреждений полотна;
- не рекомендуется хранить экран в развернутом виде;
- при установке и свертывании экрана соблюдайте последовательность действий согласно инструкции;
- по возможности не эксплуатируйте экран в пыльных, задымленных помещениях;
- не подвергайте полотно экрана длительному воздействию прямых солнечных лучей и не располагайте его вблизи источников тепла - не используйте для мытья экранов моющие абразивные порошки, химически активные растворы кислот и щелочей, растворители;
- не рекомендуется хранение экрана при температуре ниже 0°C.

### **Для обеспечения личной безопасности**

- для монтажа экрана необходимо не менее двух человек
- строго соблюдайте порядок монтажа и подключения согласно инструкции

# Технические характеристики

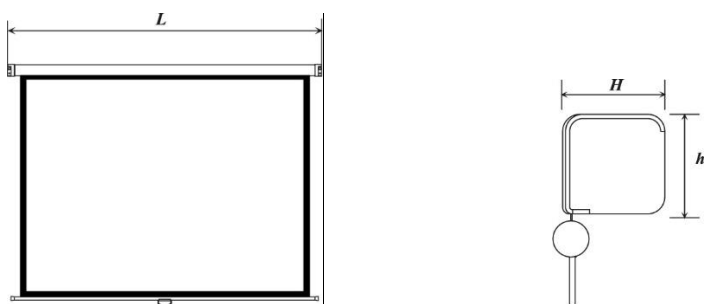

| Тип покрытия           | Козф.усиления    |                                | Угол обзора               |     |              |
|------------------------|------------------|--------------------------------|---------------------------|-----|--------------|
| Matte White FiberGlass | 1,0              |                                | 160                       |     |              |
| Код товара             | Общий размер, см | размер рабочей поверхности, см | габариты корпуса HxhxL мм |     |              |
| <b>Формат 1:1</b>      |                  |                                |                           |     |              |
| LMP -100101            | 127              | 127                            | 121                       | 121 | 70x70x1390   |
| LMP -100102            | 153              | 153                            | 147                       | 147 | 70x70x1650   |
| LMP -100103            | 180              | 180                            | 174                       | 174 | 70x70x1920   |
| LMP -100104            | 203              | 203                            | 197                       | 197 | 70x70x2150   |
| LMP -100105            | 213              | 213                            | 207                       | 207 | 70x70x2250   |
| LMP -100129            | 220              | 220                            | 214                       | 214 | 80x80x2250   |
| LMP -100106            | 244              | 244                            | 236                       | 236 | 80x80x2560   |
| LMP -100107            | 305              | 305                            | 297                       | 297 | 104x103x3170 |
| <b>Формат 4:3</b>      |                  |                                |                           |     |              |
| LMP -100130            | 120              | 160                            | 114                       | 154 | 70x70x1720   |
| LMP -100108            | 128              | 171                            | 122                       | 165 | 70x70x1830   |
| LMP -100109            | 153              | 203                            | 147                       | 197 | 70x70x2150   |
| LMP -100110            | 183              | 244                            | 175                       | 236 | 80x80x2560   |
| LMP -100111            | 206              | 274                            | 198                       | 266 | 92x91x2860   |
| LMP -100112            | 229              | 305                            | 221                       | 297 | 92x91x3170   |
| LMP -100113            | 274              | 366                            | 266                       | 358 | 104x103x3720 |
| LMP -100114            | 305              | 406                            | 297                       | 398 | 104x103x4180 |
| <b>Формат 16:9</b>     |                  |                                |                           |     |              |
| LMP -100115            | 184              | 220                            | 119                       | 212 | 70x70x2320   |
| LMP -100116            | 189              | 240                            | 130                       | 232 | 70x70x2520   |
| LMP -100117            | 202              | 280                            | 153                       | 272 | 92x91x2920   |
| LMP -100118            | 203              | 300                            | 164                       | 292 | 92x91x3120   |
| <b>Формат 16:10</b>    |                  |                                |                           |     |              |
| LMP -100131            | 115              | 180                            | 105                       | 168 | 70x70x1920   |
| LMP -100132            | 129              | 200                            | 119                       | 190 | 70x70x2120   |
| LMP -100133            | 141              | 220                            | 131                       | 201 | 70x70x2320   |
| LMP -100134            | 154              | 240                            | 144                       | 230 | 70x70x2520   |
| LMP -100135            | 179              | 280                            | 169                       | 270 | 92x91x2920   |
| LMP -100136            | 191              | 300                            | 181                       | 290 | 92x91x3120   |

## Комплект поставки

|                                   |      |
|-----------------------------------|------|
| Экран в алюминиевом корпусе       | 1 шт |
| Инструкция по использованию       | 1 шт |
| Строительный уровень (длина 3 см) | 1 шт |

## Названия основных частей

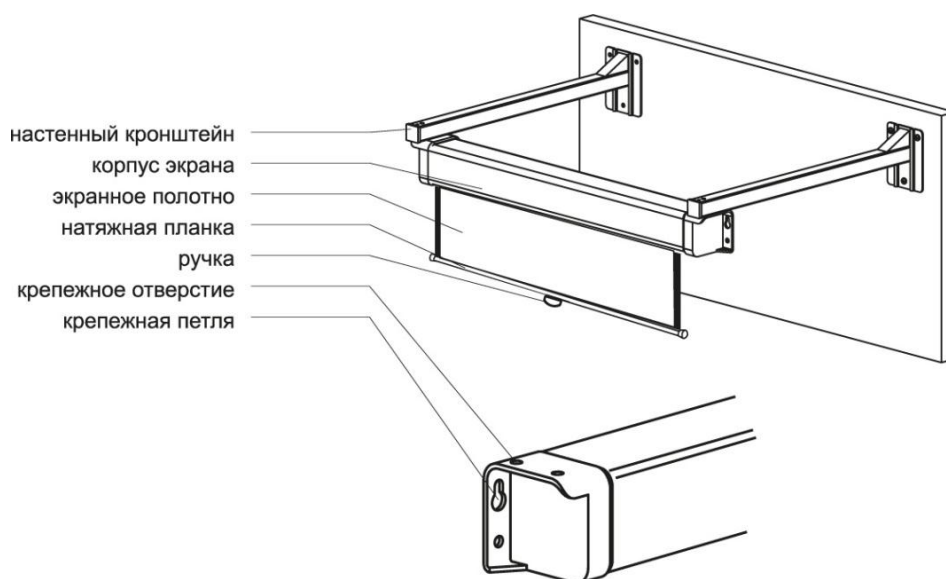

## Монтаж экрана

1. Аккуратно снимите наружную упаковку, выньте экран и убедитесь в наличии всех комплектующих деталей;
2. При помощи соответствующего способа повесьте экран на стену или выносное настенное крепление\*;
3. Закрепите экран, используя способ крепления с учетом размера Вашего экрана и расположения зрителей;
  - Подвешивание на стену: замерьте расстояние между петлями на корпусе. Прикрутите шурупы соответствующего диаметра на стене с учетом высоты экрана, повесьте экран крепежными петлями на шурупы;
  - Крепление на потолок: замерьте расстояние между петлями на корпусе. Прикрутите на этом расстоянии крючки к потолку и повесьте экран.



**Очень важно, чтобы корпус экрана располагался строго горизонтально. Рекомендуется использовать уровень для более правильного монтажа экрана.**

*\*Выносное настенное крепление поставляется опционально*

## Эксплуатация

### Разворачивание экрана

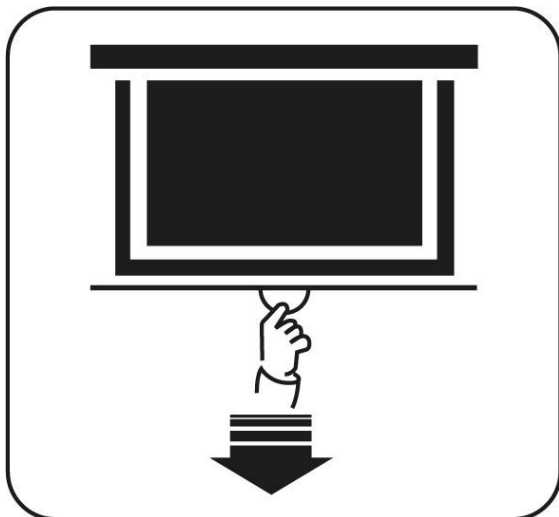

- Плавно потяните вниз за ручку. Для фиксирования экрана в нужном положении слегка отпустите экран вверх.

## Свертывание экрана

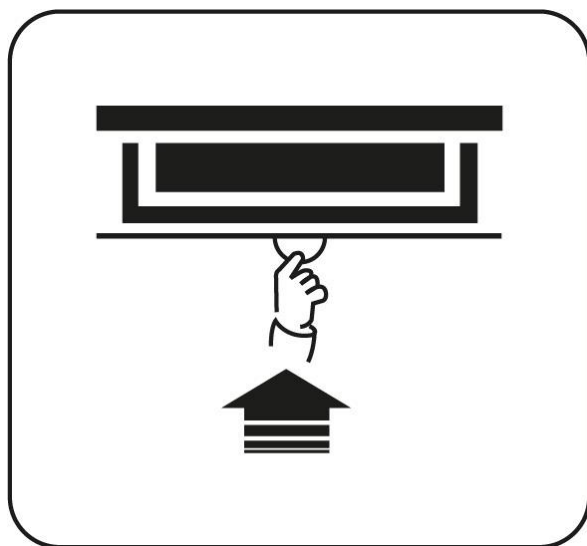

- Слегка потяните за ручку вниз на 1-3 см и поднимайте экран.



***во избежание повреждения экрана плавно опустите натяжную планку параллельно корпусу экрана***



# Материал экрана

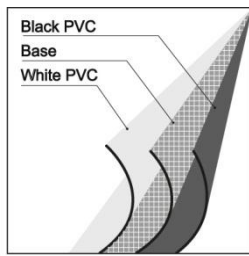

MATTE WHITE SCREEN SURFACE

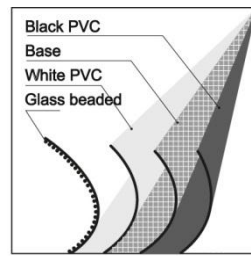

GLASS BEADED SCREEN SURFACE

## МАТОВАЯ БЕЛАЯ ПОВЕРХНОСТЬ ЭКРАНА

### Подписи к иллюстрации:

Black PVC

Черный ПВХ

Base

Основа

White PVC

Белый ПВХ

## Технические данные

Матовый белый экран (Matte White FiberGlass)

Коэффициент усиления: 1

Угол обзора:  $>160^\circ$

Высокая цветопередача, высокое разрешение.

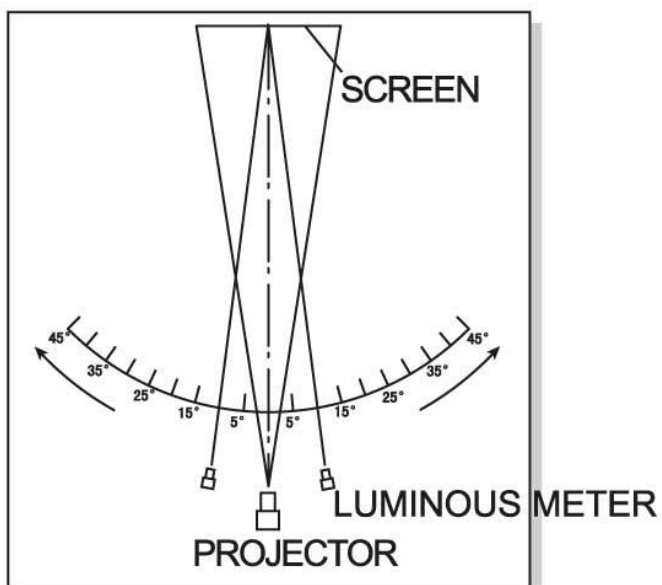

Подписи к иллюстрации:

SCREEN

LUMINOUS METER

PROJECTOR

ЭКРАН

СВЕТОВОЙ ДАТЧИК

ПРОЕКТОР

## Измерение технических данных зеркального экрана

- Измерение коэффициента усиления: см. рисунок ниже  
Стандарт: JB/T8389, издан Министерством машиностроения

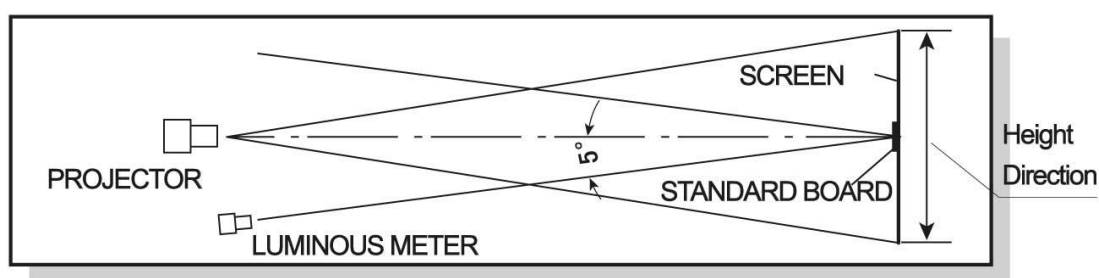

Подписи к иллюстрации:

SCREEN

LUMINOUS METER

PROJECTOR

STANDARD BOARD

Height Direction

ЭКРАН

СВЕТОВОЙ ДАТЧИК

ПРОЕКТОР

СТАНДАРТНАЯ ДОСКА

Вертикальное направление

Измерение угла обзора: см. рисунок ниже

Стандарт: JB/T8389, издан Министерством машиностроения

## Рекомендации

### Рекомендуемое расположение экрана



Рис.1 – для типов полотен MW

### Рекомендуемое расположение зрителей

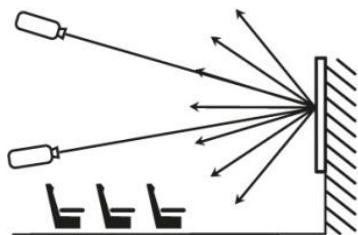
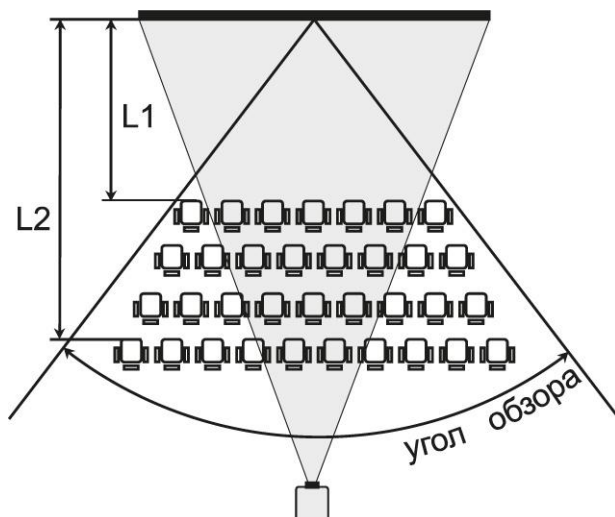

- Зрители должны находиться в сегменте угла обзора соответствующего типу полотна вашего экрана;
- Расстояние от экрана до первого ряда зрителей должно быть не менее половины ширины экрана (L1);
- Расстояние от экрана до последнего ряда зрителей не должно превышать шестикратную ширину экрана (L2);
- Вся плоскость полотна экрана должна быть видна каждому зрителю.

# Уход и обслуживание

## Уход за полотном экрана

- экраны с типом покрытия полотен MWFG (Matte White FiberGlass) допускается мыть с помощью влажной губки, смоченной в слабом мыльном растворе, либо протирать мягкой салфеткой



***Не использовать для мытья экранов моющие абразивные порошки, химически активные растворы кислот и щелочей, растворители, а так же жесткие протирочные материалы.***

## Хранение экрана

- храните в сухом помещении при температуре от +100°C до +300°C, исключив попадание прямых солнечных лучей на изделие.