



Руководство пользователя

M227WA
M237WA

Перед началом работы с продуктом обязательно прочитайте раздел "Инструкции по безопасности". Держите компакт-диск с Руководством пользователя под рукой, чтобы обращаться к нему в дальнейшем. Информация из наклейки на устройстве может потребоваться при обращении в отдел технического обслуживания.

ПОДГОТОВКА

ЭЛЕМЕНТЫ УПРАВЛЕНИЯ ПЕРЕДНЕЙ ПАНЕЛИ

- Это упрощенное представление передней панели. Приведенное здесь представление может отличаться от вашего устройства

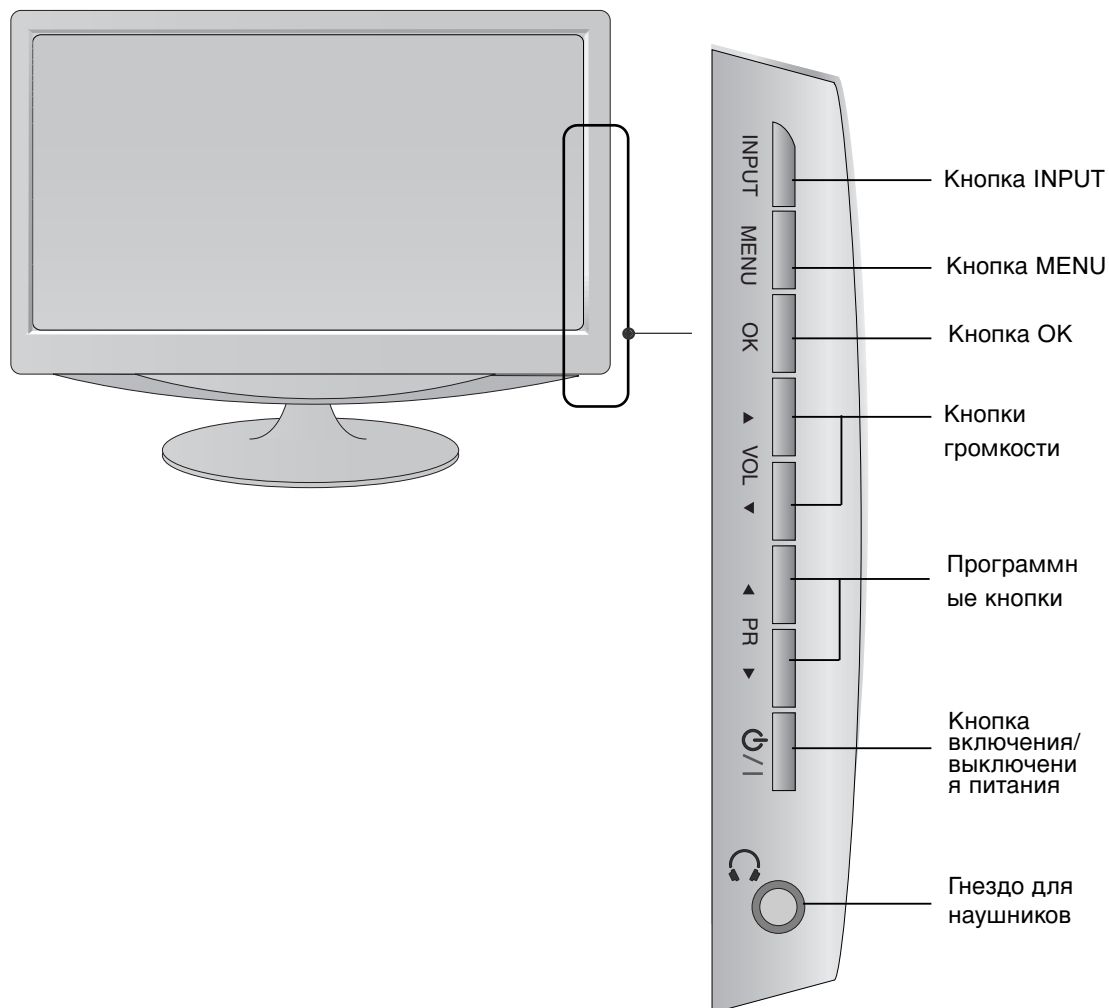

ПОДГОТОВКА

ИНФОРМАЦИЯ О ЗАДНЕЙ ПАНЕЛИ

- Это упрощенное представление задней панели. Приведенное здесь представление может отличаться от вашего устройства

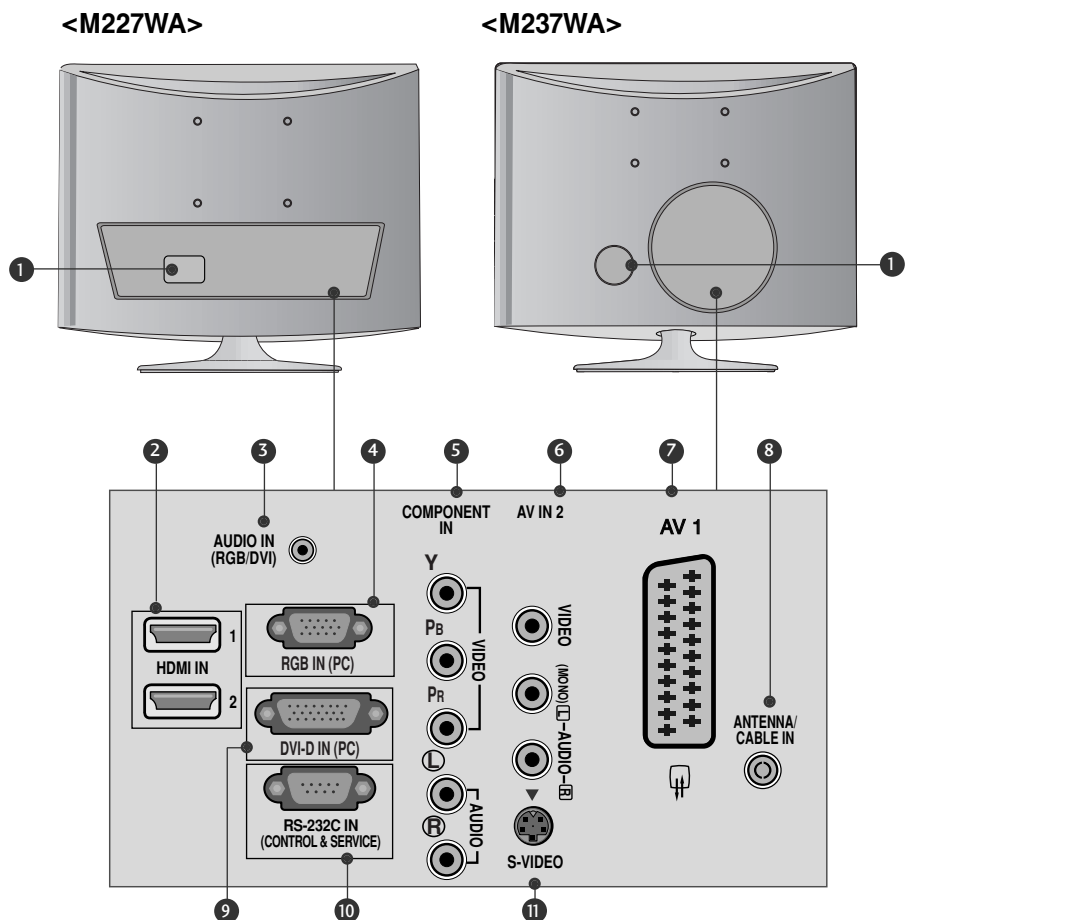

- 1 Разъем для кабеля питания**
Данное устройство работает на переменном токе. Рабочее напряжение приведено на странице с техническими характеристиками. Не пытайтесь использовать устройство на постоянном токе.
- 2 Входной порт HDMI**
Подключите сигнал HDMI к разъему HDMI IN. Или подключите сигнал DVI (видео) к порту HDMI с помощью кабеля DVI-HDMI.
- 3 Вход аудиосигнала RGB/DVI**
Подключите аудиовыход от ПК.
- 4 ВХОД RGB(ПК)**
Подключите выход от ПК.
- 5 вход компонентного сигнала (Component)**
Для приема компонентного аудио/видеосигнала от устройства.
- 6 Вход аудио/видео**
Для приема аудио/видеосигнала от внешнего устройства.
- 7 Разъем Euro SCART (AV1)**
Для приема сигнала от внешнего устройства или передачи сигнала на внешнее устройство с помощью кабелей SCART.
- 8 Антенный вход**
Для подключения внешней антенны.
- 9 Вход DVI-D**
Подключите выход от ПК.
- 10 Входной порт RS-232C (УПРАВЛЕНИЕ&ОБСЛУЖИВАНИЕ)**
Подключите последовательный порт к разъему RS-232C на компьютере.
- 11 Вход S-Video**
Для приема выходного сигнала S-Video от устройства S-VIDEO.

УСТАНОВКА ПОДСТАВКИ

▪ Приведенное здесь изображение может несколько отличаться от вашего устройства.

- 1** Аккуратно положите телевизор на мягкую поверхность экраном вниз, чтобы защитить телевизор и экран от повреждения.

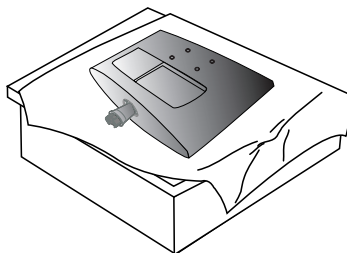

- 2** Присоедините подставку к продукту.

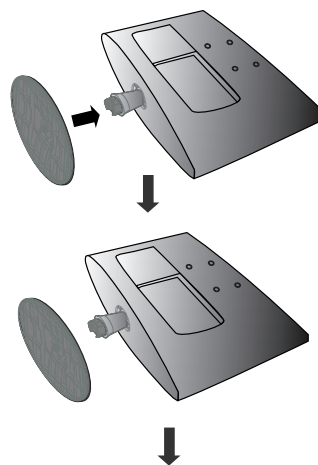

- 3** Закрепите монитор на подставке, закрутив винты в правую сторону.
* Поворачивайте винт с помощью соответствующего приспособления.

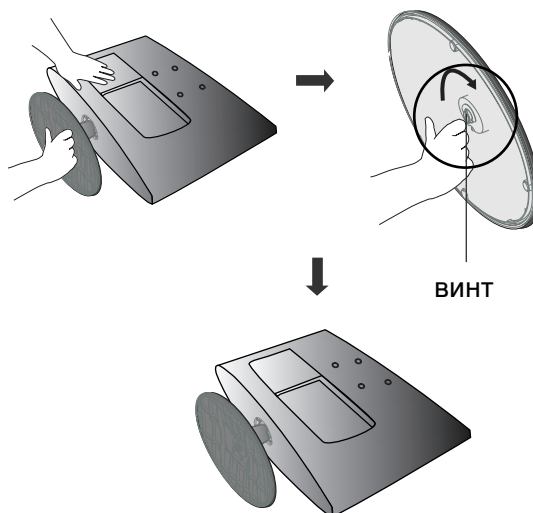

УСТАНОВКА ПОДСТАВКИ

■ Приведенное здесь изображение может несколько отличаться от вашего устройства.

- 1** Аккуратно положите телевизор на мягкую поверхность экраном вниз, чтобы защитить телевизор и экран от повреждения.

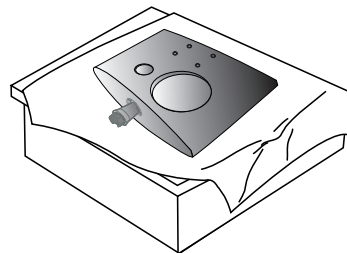

- 2** Присоедините подставку к продукту.

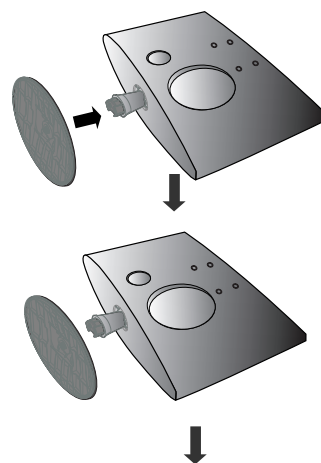

- 3** Закрепите монитор на подставке, закрутив винты в правую сторону.

* Поворачивайте винт с помощью соответствующего приспособления.

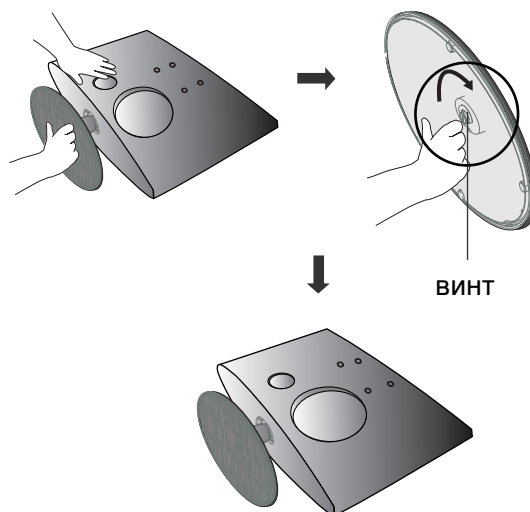

Отсоединение подставки

■ Приведенное здесь изображение может несколько отличаться от вашего устройства.

- 1** Положите устройство экраном вниз на подушку или мягкую ткань.

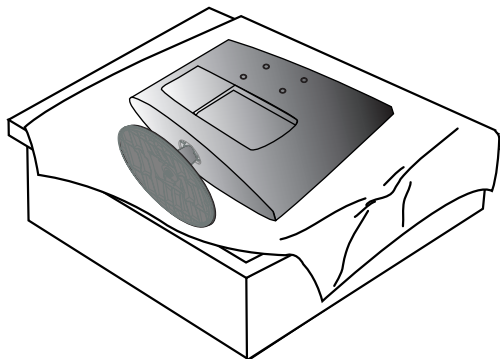

- 2** Отсоедините монитор от подставки, открутив винт.

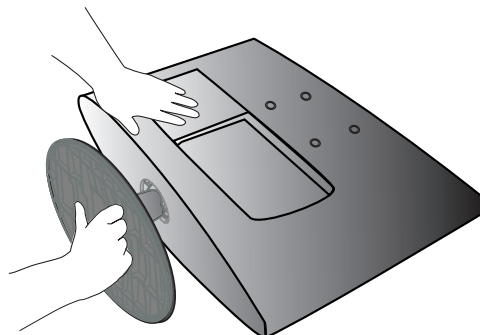

- 3** Поворачивайте винт с помощью соответствующего приспособления.

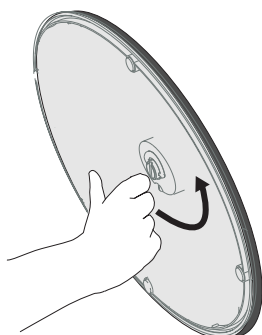

- 4** Выдвиньте подставку.

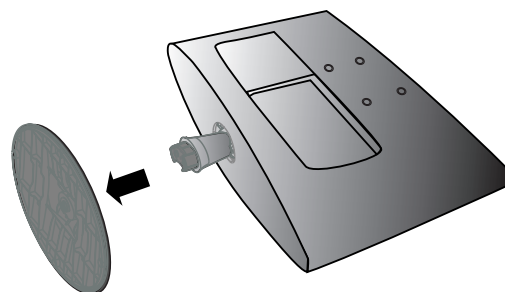

5

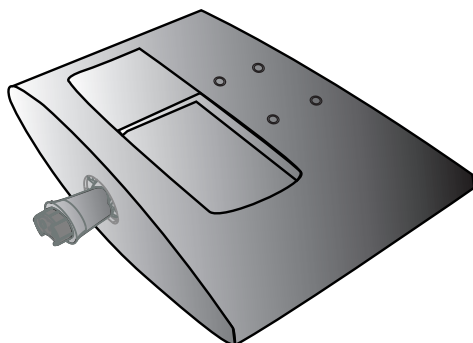

Отсоединение подставки

■ Приведенное здесь изображение может несколько отличаться от вашего устройства.

1 Положите устройство экраном вниз на подушку или мягкую ткань.

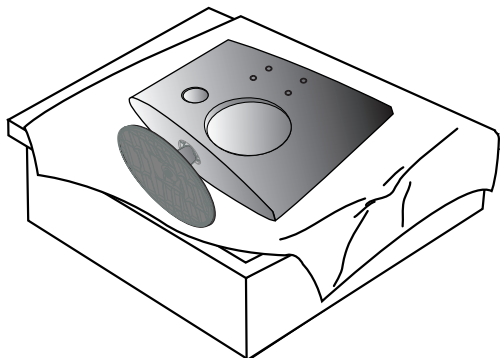

2 Отсоедините монитор от подставки, открутив винт.

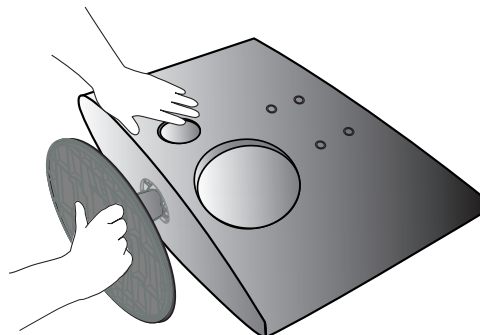

3 Поворачивайте винт с помощью соответствующего приспособления.

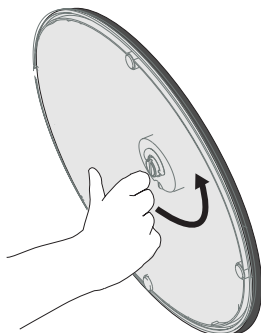

4 Выдвиньте подставку.

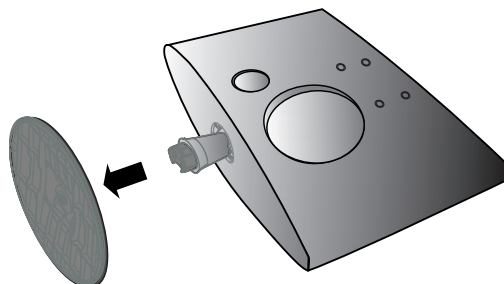

5

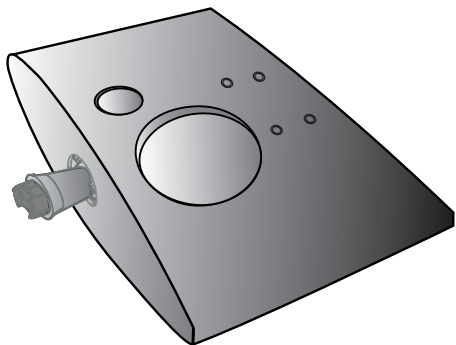

ПОДГОТОВКА

Монтаж на стену: горизонтальное размещение

Для обеспечения необходимой вентиляции необходимо предусмотреть 10-сантиметровый зазор от боковых и задней стенок телевизора до стены. Подробные инструкции по настенному монтажу можно получить у продавца. Рекомендуется прочитать дополнительную инструкцию по установке и регулировке наклонного настенного кронштейна.

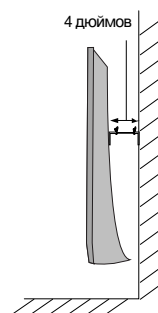
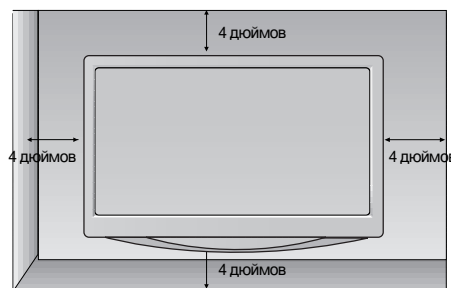
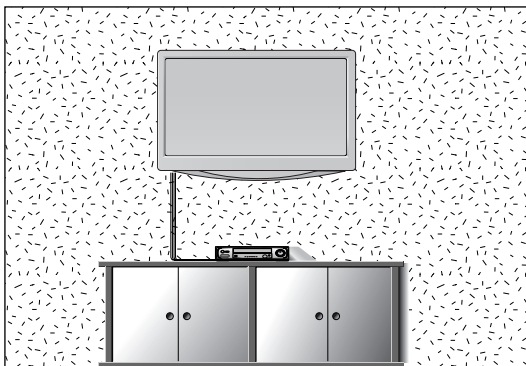

Настольное размещение на подставке

Для обеспечения необходимой вентиляции необходимо предусмотреть 10-сантиметровый зазор от боковых и задней стенок телевизора до стены.

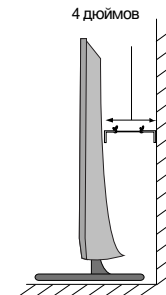
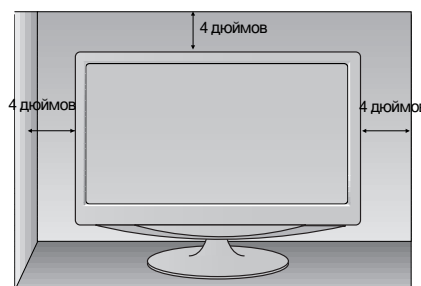
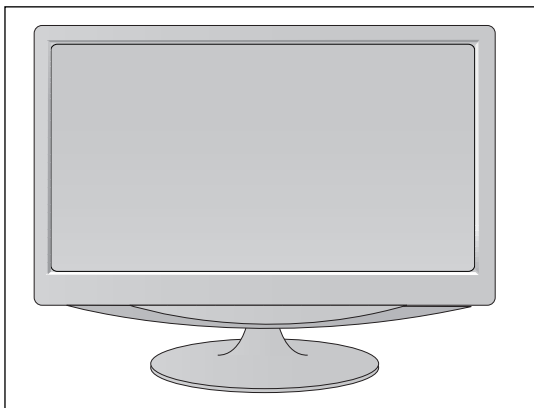

ПОДГОТОВКА

Настройка положения дисплея

- Приведенное здесь изображение может несколько отличаться от вашего устройства.

Выберите максимально удобное положение панели.

- **Угол наклона**

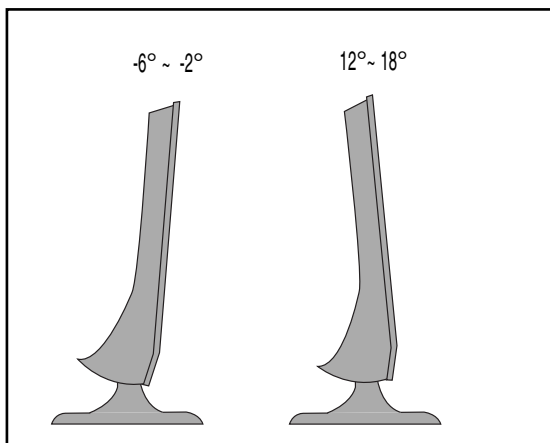

Размещение

Установите телевизор так, чтобы на экран не попадал яркий электрический или прямой солнечный свет. Защищайте устройство от излишней вибрации, попадания влаги и пыли или перегрева. Убедитесь, что расположение телевизора не препятствует свободному току воздуха. Не закрывайте вентиляционные отверстия на задней крышке.

Если Вы хотите установить телевизор на стене, прикрепите к его задней панели настенную монтажную панель (поставляется отдельно). При установке телевизора с помощью настенной монтажной панели (поставляется отдельно) будьте аккуратны, не уроните его.

- Убедитесь в том, что используются винты и настенное крепление, соответствующие стандартам VESA.
- Использование винтов, длина которых превышает рекомендуемое значение, может привести к повреждению устройства.
- Использование винтов, которые не соответствуют стандартам VESA, может привести к повреждению устройства или к падению устройства со стены. Мы не несем ответственности за любые повреждения, которые произошли из-за несоблюдения этих инструкций.

< Винт Монтажная панель Размер >

M227WA: расстояние между отверстиями 100 мм x 100 мм

M237WA: расстояние между отверстиями 75 мм x 75 мм

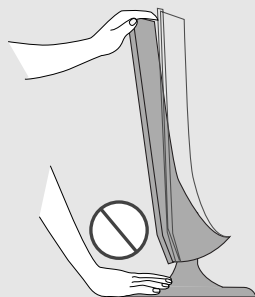

Предупреждение.

Регулируя наклон экрана, не касайтесь пальцами области между верхней частью монитора и подставкой. Можно повредить пальцы.

ПОДГОТОВКА

Система безопасности Kensington Security System

- Изделие оснащено разъемом системы безопасности Kensington, который расположен на задней панели. Подключите кабель системы безопасности Kensington как показано ниже.
- Более подробные сведения об установке и использовании системы Kensington Security System приведены в руководстве пользователя, поставляемом в комплекте с системой Kensington Security System.
- Дополнительную информацию можно получить по адресу <http://www.kensington.com> (домашняя Интернет-страница компании Kensington). Компания Kensington торгует системами безопасности для дорогого электронного оборудования, например ноутбуков и жидкокристаллических проекторов.

Примечание.

- Система Kensington Security System является дополнительным приспособлением, не входящим в поставку.

Примечание.

- Если при прикосновении к изделию вы почувствуете, что оно холодное, то при включении возможно мерцание. Это нормально и не является неисправностью.
- Некоторые точечные дефекты могут появляться на экране как крошечные красные, зеленые или синие пятна.
Но они не влияют на качество работы монитора.
- Старайтесь не прикасаться к ЖК-экрану и не держать на нем пальцы в течение продолжительного периода времени.
Это может вызвать временные искажения на экране.

<M227WA>

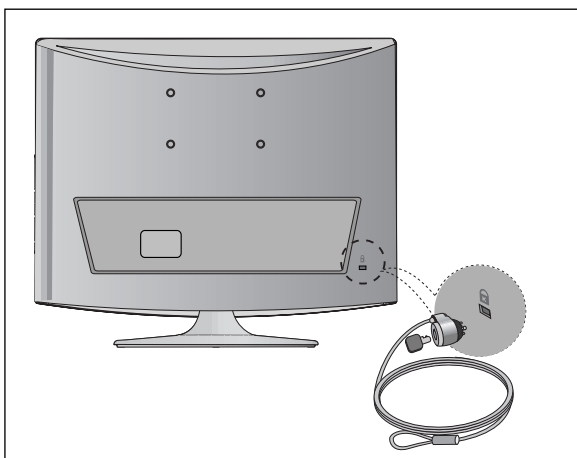

<M237WA>

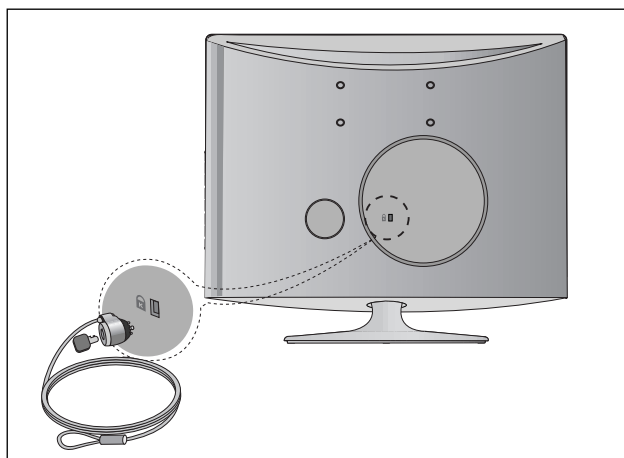

НАСТРОЙКА ВНЕШНЕГО ОБОРУДОВАНИЯ

- Ни в коем случае не подключайте телевизор к сети, если не закончили подсоединять к нему оборудование. Это может привести к поломке телевизора.

Подключение антенны

- Выберите оптимальное направление антенны. Это повысит качество картинки.
- Антенный кабель и преобразователь в комплект поставки не входят.

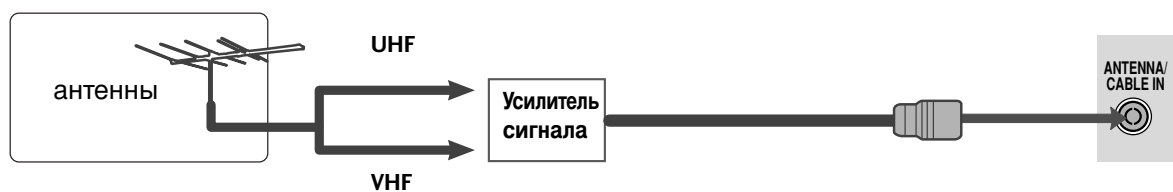
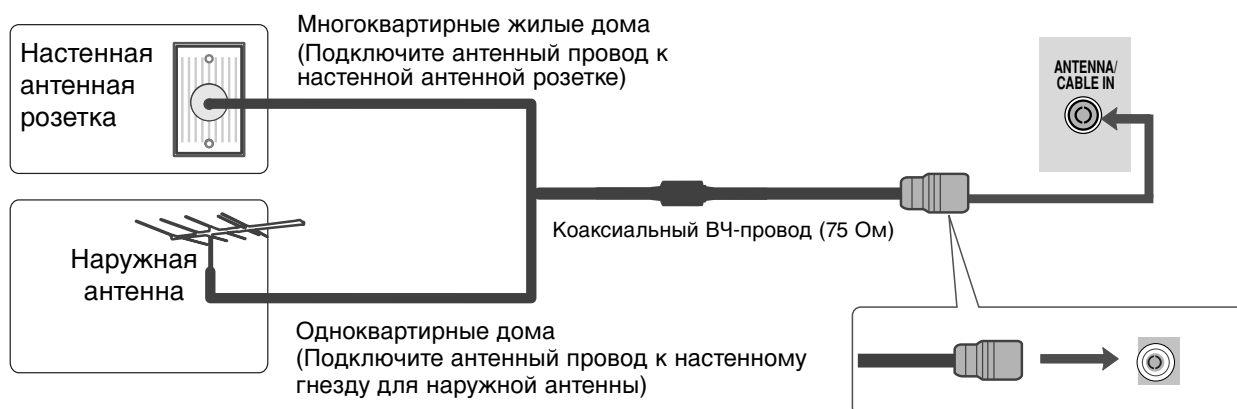

- В зонах слабого приема сигнала дополнительно к антенне можно установить усилитель сигнала, как это показано на рисунке сверху.
- Если сигнал требуется подавать на два телевизора, используйте антенный разветвитель.

НАСТРОЙКА ВНЕШНЕГО ОБОРУДОВАНИЯ

- Ни в коем случае не подключайте телевизор к сети, если не закончили подсоединять к нему оборудование. Это может привести к поломке телевизора.
- Приведенное здесь изображение может несколько отличаться от вашего устройства.

НАСТРОЙКА ПРИЕМНИКА СИГНАЛОВ ВЫСОКОЙ ПЛОТНОСТИ ЗАПИСИ

Как правильно подключить компонентный кабель

- 1** Подключите выходы цифровой приставки к разъемам **COMPONENT IN VIDEO** (Y Pb Pr) телевизора.
- 2** Подсоедините аудиокабель цифровой приставки к разъему **COMPONENT IN AUDIO** телевизора.
- 3** Нажмите кнопку **INPUT**, чтобы выбрать в меню пункт **Component**.

Сигнал	Component
480i/576i	Да
480p/576p	Да
720p/1080i	Да
1080p	Да

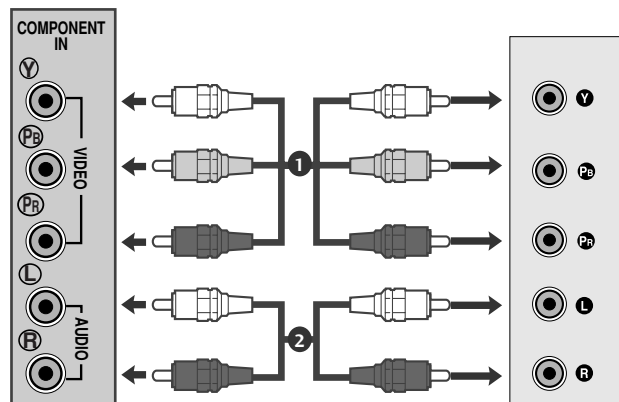

НАСТРОЙКА ВНЕШНЕГО ОБОРУДОВАНИЯ

Как правильно подключить кабель HDMI

- 1 Подключите выход HDMI цифровой приставки к гнезду **HDMI/DVI IN** телевизора.
- 2 Нажмите кнопку INPUT (Вход) для выбора HDMI1 или HDMI2.

Сигнал	HDMI
480i/576i	Нет
480p/576p	Да
720p/1080i	Да
1080p	Да

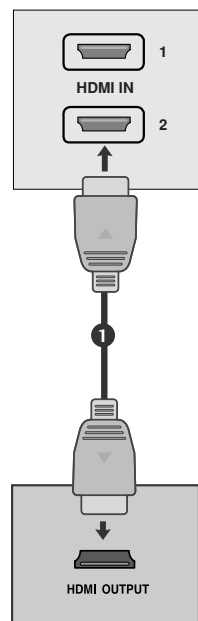

Подключение HDMI к разъему DVI

- 1 Подключите цифровую приставку к гнезду HDMI IN телевизора.
- 2 Подключите аудиовыход цифровой приставки к гнезду **AUDIO IN (RGB/DVI)** телевизора.
- 3 Включите цифровую приставку (см. руководство по цифровой приставке).
- 4 Нажмите кнопку INPUT (Вход) для выбора HDMI1 или HDMI2.

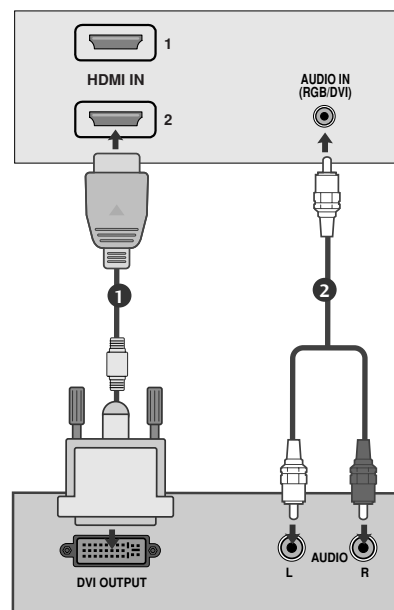

! ПРИМЕЧАНИЕ

- ▶ Вход HDMI не поддерживает режим ПК. При подключении в режиме ПК экран может отображаться неправильно.

НАСТРОЙКА ВНЕШНЕГО ОБОРУДОВАНИЯ

Установка DVD-проигрывателя

Как правильно подключить компонентный кабель

- 1 Подсоедините выходные разъемы DVD (Y P_B P_R) к гнездам **COMPONENT IN VIDEO** (Y P_B P_R) телевизора.
- 2 Подключите аудиокабель DVD к разъемам **COMPONENT IN AUDIO** телевизора.
- 3 Нажмите кнопку **INPUT**, чтобы выбрать пункт **Component**.
- 4 Нажмите кнопку **PLAY** на DVD-проигрывателе.
На экране появится изображение с DVD-проигрывателя.

Входные порты Component

Для получения более качественной картинки подключите DVD-проигрыватель к входным портам компонентного сигнала, как это показано ниже.

Порты компонентов на устройстве.	Y	P _B	P _R
Порты видеовыхода на DVD-проигрывателе	Y	P _B	P _R
	Y	B-Y	R-Y
	Y	C _b	C _r
	Y	P _b	P _r

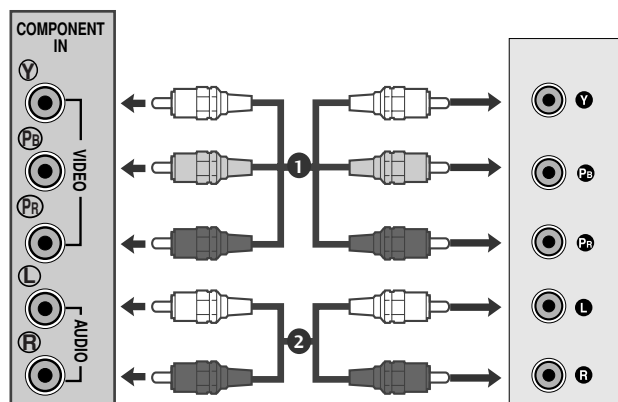

НАСТРОЙКА ВНЕШНЕГО ОБОРУДОВАНИЯ

Как правильно подключить кабель SCART

- 1 Подключите разъем Euro scart DVD-проигрывателя к разъему Euro scart на телевизоре.
- 2 Нажмите кнопку **INPUT**, чтобы выбрать пункт **AV1**.
- 3 Нажмите кнопку **PLAY** на DVD-проигрывателе. На экране появится изображение с DVD-проигрывателя.

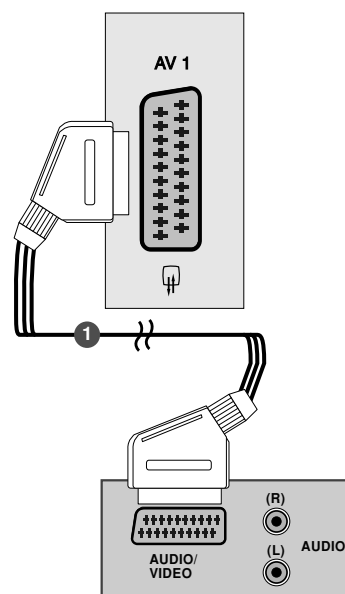

! ПРИМЕЧАНИЕ

- ▶ Тип сигнала RGB, т.е сигналы красного, зелёного и голубого могут быть только выбраны для гнезда 1 Euro scart или **AV 1**. Эти сигналы передаются, к примеру, платным TV декодером, игровой приставкой или фото CD устройством и т.д.
- ▶ Используйте экранированный кабель SCART.

Как правильно подключить кабель HDMI

- 1 Подключите выход HDMI DVD-проигрывателя к гнезду HDMI IN телевизора.
- 2 Нажмите кнопку INPUT (Вход) для выбора HDMI1 или HDMI2.

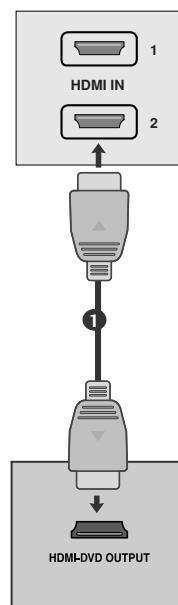

! ПРИМЕЧАНИЕ

- ▶ С помощью кабеля HDMI телевизор может одновременно принимать видео- и аудиосигнал.
- ▶ Если DVD плеер не поддерживает функцию, вам необходимо установить разрешение выходного сигнала DVD отдельно.

НАСТРОЙКА ВНЕШНЕГО ОБОРУДОВАНИЯ

Настройка видеоманитона

- Во избежание шума на картинке (интерференция), установите видеоманитон на достаточном расстоянии от устройства
- Обычно видеоманитон отображает неподвижное изображение. Если пользователь долгое время использует формат изображения 4:3, по краям экрана может появляться остаточное изображение.

Как правильно подключить антенный кабель

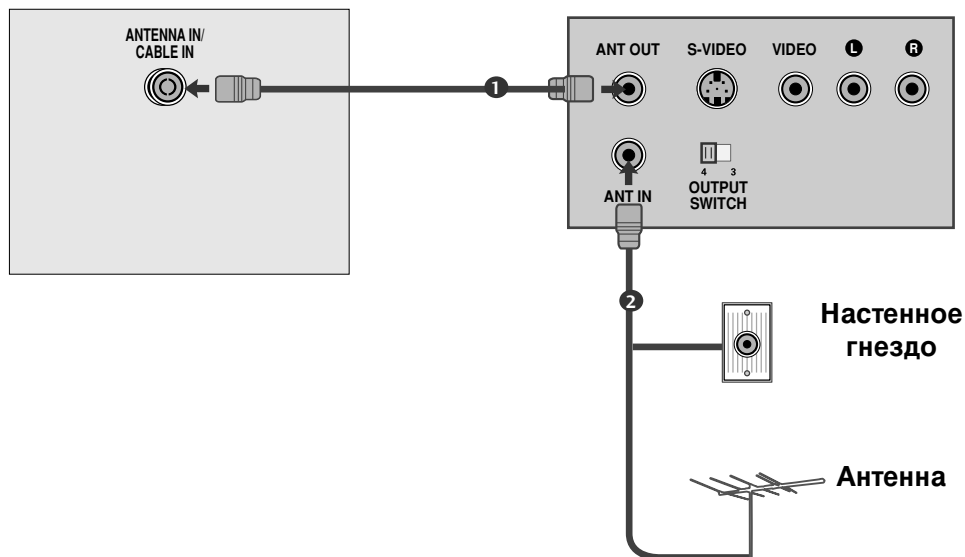

- 1 Соедините разъем высокочастотного выхода видеоманитона с гнездом антенны, расположенным на задней панели прибора LCD.
- 2 Подсоедините кабель антенны к гнезду видеоманитона, предназначенному для подключения антенны.
- 3 Настройтесь на выходной канал видеоманитона под желаемым номером программы, пользуясь указаниями раздела 'Ручная настройка программы'.
- 4 Выберите номер программы, выделенный вами для выходного сигнала от видеоманитона.
- 5 Нажмите кнопку **PLAY** на видеоманитоне.

НАСТРОЙКА ВНЕШНЕГО ОБОРУДОВАНИЯ

Подключение с помощью кабеля RCA

- 1 Подключите выходные разъемы аудио/видео видеомagniтофона к входным разъемам AUDIO/VIDEO телевизора.
- 2 Нажмите кнопку INPUT (ВХОДНОЙ СИГНАЛ) для выбора аудио/видеосигнала.
- 3 Нажмите кнопку PLAY (ВОС ПРОИЗВЕДЕНИЕ) на видеомagniтофоне. На экране появится изображение с видеомagniтофона.

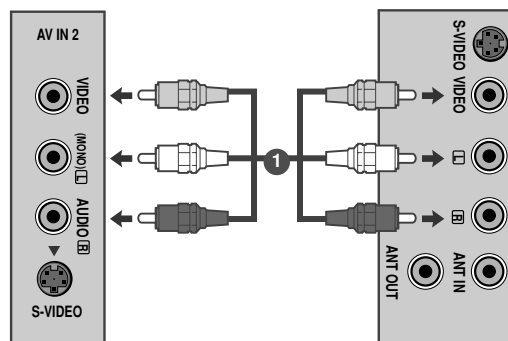

! ПРИМЕЧАНИЕ

- Если подключен монофонический видеомagniтофон, подсоедините аудиокабель к разъему AUDIO L/MONO телевизора.

Подключение с помощью кабеля S-Video

- 1 Подключите разъем S-Video видеомagniтофона к разъему S-VIDEO телевизора.
- 2 Подключите аудиокабель S-VIDEO видеомagniтофона к разъемам AUDIO телевизора.
- 3 Нажмите кнопку INPUT (ВХОДНОЙ СИГНАЛ) для выбора аудио/видеосигнала.
- 4 Нажмите кнопку PLAY (ВОС ПРОИЗВЕДЕНИЕ) на видеомagniтофоне. На экране появится изображение с видеомagniтофона.

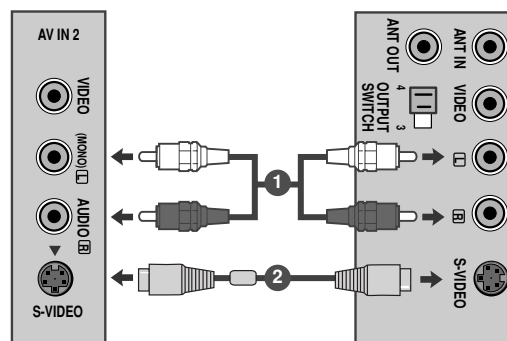

НАСТРОЙКА ВНЕШНЕГО ОБОРУДОВАНИЯ

Как правильно подключить кабель SCART

1 Подсоедините разъем типа Euro scart (скарт) видеомэагнитофона к разьему Euro scart телевизора.

2 Нажмите кнопку **PLAY** на видеомэагнитофоне. Если на выходной разьеме вашего видеомэагнитофона подается переключающее напряжение и он подключен к телевизору через разьем Euro scart, телевизор автоматически переключится в режим **AV 1**. Но если вы хотите продолжать смотреть телевизионную передачу, нажмите кнопки **▲ / ▼** или цифровые кнопки.

В противном случае нажмите кнопку **INPUT** на пульте дистанционного управления, чтобы выбрать режим **AV1**. На экране появится изображение, воспроизводимое видеомэагнитофоном.

Кроме того, вы можете записывать принимаемые устройством программы на видеопленку.

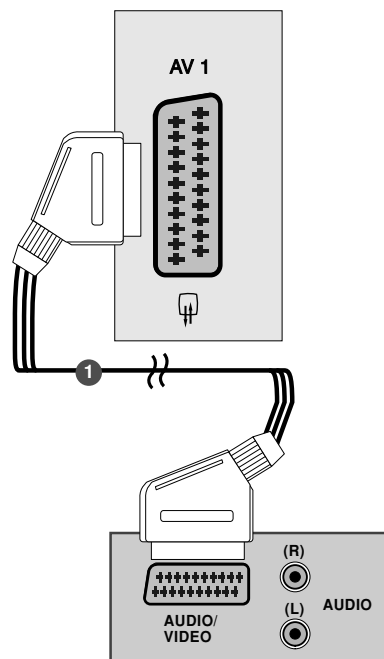

! ПРИМЕЧАНИЕ

- ▶ Тип сигнала RGB, т.е сигналы красного, зелёного и голубого могут быть только выбраны для гнезда 1 Euro scart или **AV 1**. Эти сигналы передаются, к примеру, платным TV декодером, игровой приставкой или фото CD устройством и т.д.
- ▶ Используйте экранированный кабель SCART.

НАСТРОЙКА ВНЕШНЕГО ОБОРУДОВАНИЯ

Настройка ПК

Данное устройство поддерживает функцию Plug and Play, что означает, что ПК автоматически подстраивается под настройки устройств.

Как правильно подключить 15-контактный кабель D-sub

- 1 Соединить сигнальным кабелем разъем PC для выхода на монитор с входа разъемом PC прибора LCD. Соединить кабелем AUDIO выход PC с AUDIO входом PC на LCD.
- 2 Подключите аудиовыход компьютера к входу **AUDIO IN (RGB/DVI)** телевизора.
- 3 Последовательными нажатиями кнопки INPUT выберите режим **RGB**.
- 4 Включить PC, и PC изображение появляется на экране. LCD может использоваться как монитор PC.

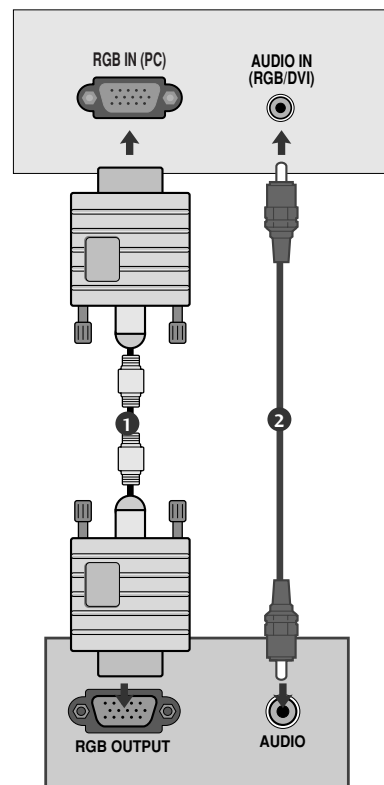

! ПРИМЕЧАНИЕ

- ▶ Пользователь должен применять экранированный сигнальный интерфейсный кабель (15-разъемный кабель D-sub, кабель DVI) с ферритовым сердечником, стандартно используемый с устройствами данного типа.

НАСТРОЙКА ВНЕШНЕГО ОБОРУДОВАНИЯ

Подключение с помощью кабеля DVI

- 1 Подключите выход DVI компьютера к гнезду DVI IN телевизора.
- 2 Подключите аудиокабель компьютера к гнездам **AUDIO IN (RGB/DVI)** телевизора.

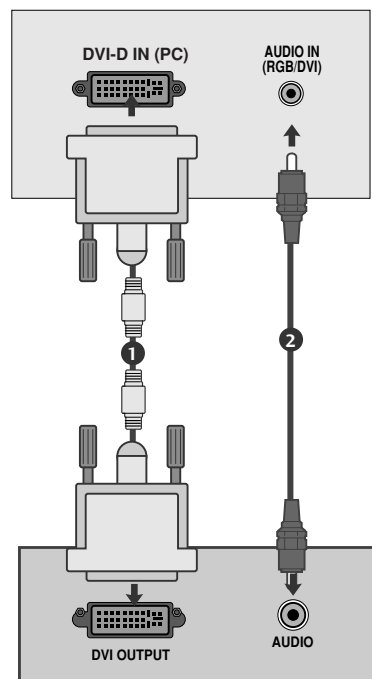

! ПРИМЕЧАНИЕ

- ▶ При включении холодного LCD возможно небольшое "мерцание". Это нормальное явление.
- ▶ Если возможно, используйте видеорежим 1920x1080@60Hz чтобы получить наилучшее качество изображения на ЖК-мониторе. Если используется другое разрешение, на экране могут появиться некоторые признаки масштабируемости или другой обработки изображения. Режим VESA 1920x1080@60Hz. Гц установлен на заводе.
- ▶ Несколько точечных дефектов могут появляться на экране, в виде красных, зеленых или синих пятен (местами). Однако, это не будет оказывать никакого воздействия или влияния на работу монитора.
- ▶ Не нажимайте на экран LCD пальцами в течение долгого времени, поскольку это может привести к необратимым остаточным явлениям.
- ▶ Старайтесь, чтобы одна и та же картинка не оставалась на экране длительное время. Зафиксированное изображение может "впечататься" в экран. Пользуйтесь экранными заставками.

НАСТРОЙКА ВНЕШНЕГО ОБОРУДОВАНИЯ

ЗАДНЯЯ КРЫШКА ДЛЯ УКЛАДКИ ПРОВОДОВ

<M227WA>

Соедините кабели вместе с помощью держателя для кабеля, как показано на иллюстрации.

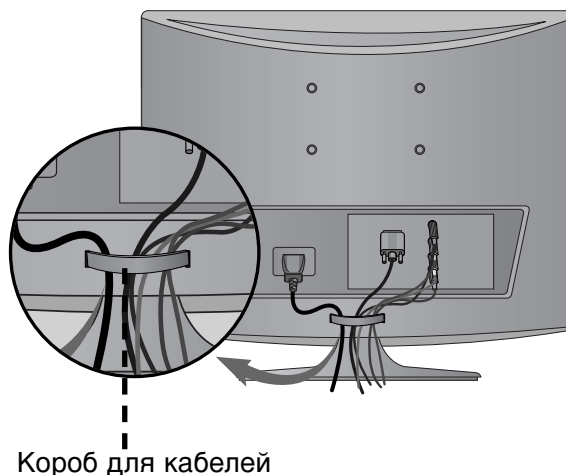

<M237WA>

Соедините два кабеля стяжкой, как показано на иллюстрации.

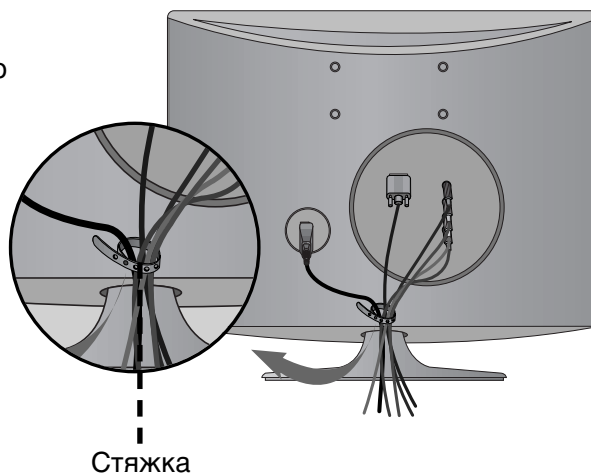

НАСТРОЙКА ВНЕШНЕГО ОБОРУДОВАНИЯ

RGB/DVI [PC]

Разрешение	Частота горизонтальной развертки (кГц)	Частота вертикальной развертки (Гц)
720x400	31.468	70
640x480	31.469	60
	37.500	75
800x600	37.879	60
	46.875	75
1024x768	48.363	60
	60.123	75
1152x864	67.500	75
	63.981	60
1280x1024	79.976	75
	64.674	60
1680x1050	65.290	60
	75.000	60
1600x1200	75.000	60
1920x1080	66.587	60

Поддерживаемый режим HDMI [DTV]

Разрешение	Частота горизонтальной развертки (кГц)	Частота вертикальной развертки (Гц)
720x480/60p	31.47	60
	31.5	60
720x576/50p	31.25	50
1280x720/50p	37.5	50
1280x720/60p	44.96	60
	45	60
1920x1080/60i	33.72	60
	33.75	60
1920x1080/50i	28.125	50
1920x1080/24p	27	24
1920x1080/30p	33.75	30
1920x1080/50p	56.25	50
1920x1080/60p	67.43	60
	67.5	60

ОРОСМОТР ОРОГРАММЫ / УОРАВЛЕНИЕ ОРОГРАММАМИ

Функции клавиш пульта дистанционного управления

При использовании пульта дистанционного управления, его следует направлять на датчик дистанционного управления устройства.

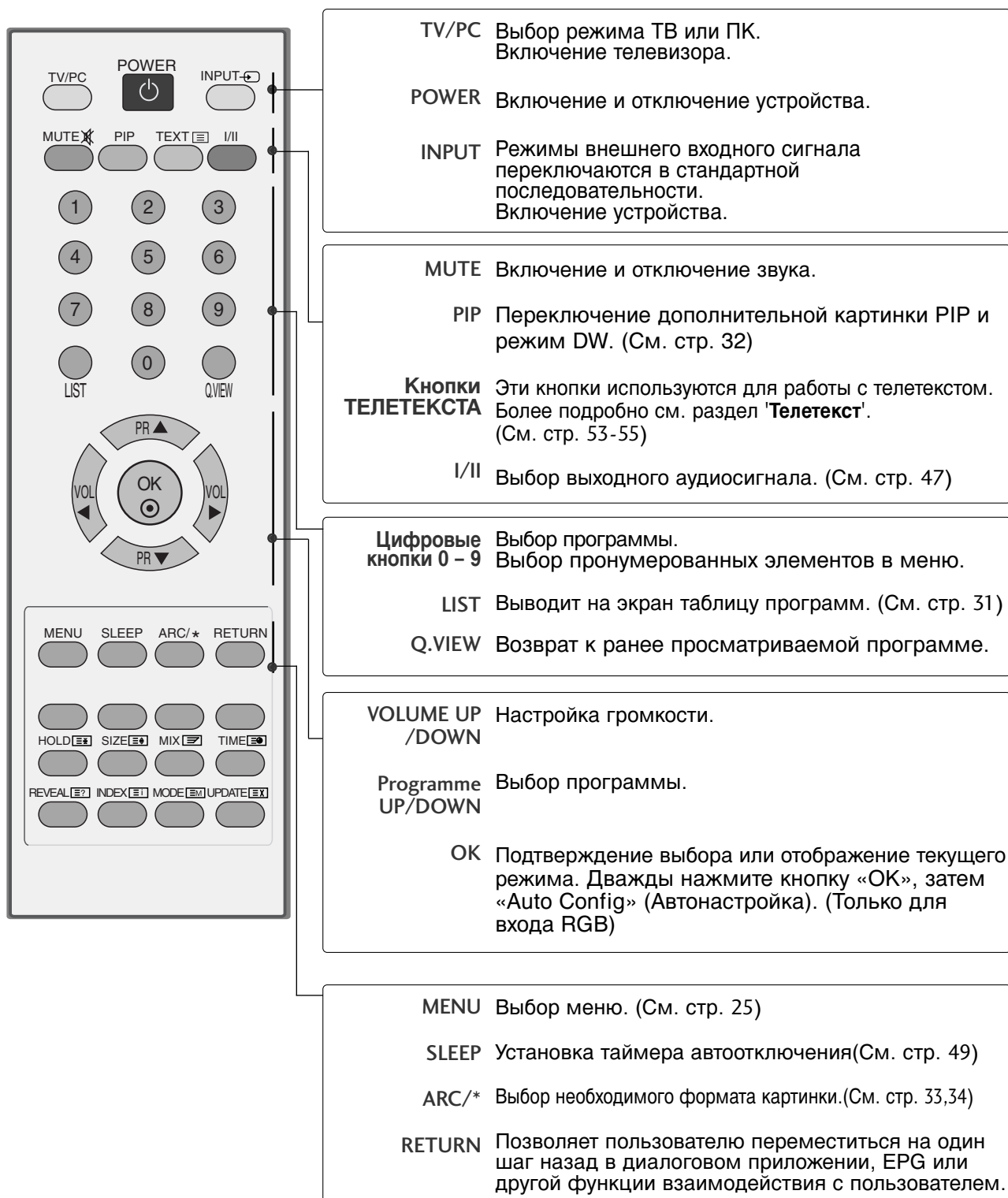

ОРОСМОТР ОРОГРАММЫ / УОРАВЛЕНИЕ ОРОГРАММАМИ

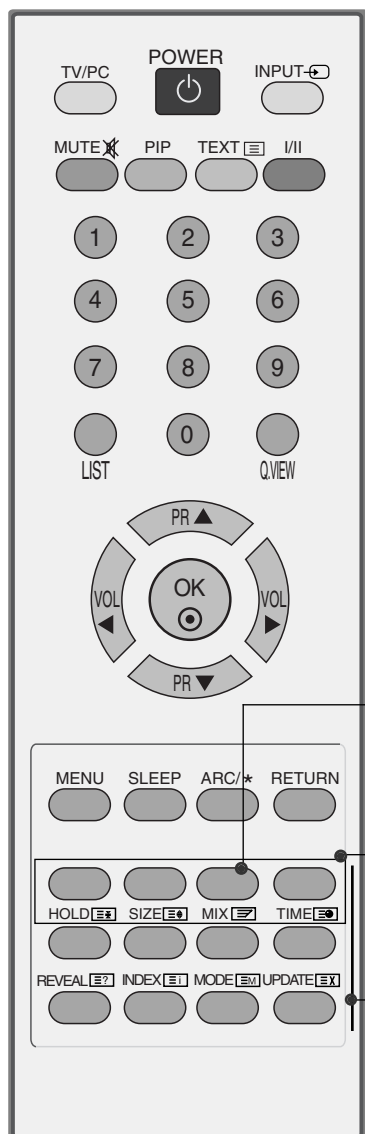

Желтая клавиша Scroll through the programmed Favorite programme.

ЦВЕТНЫЕ КНОПКИ Эти кнопки используются для работы с телетекстом или для редактирования программ. (См. стр. 29, 53-55)

HOLD Нажатие этой кнопки останавливает автоматическое прокручивание подразделов. Чтобы возобновить автоматическое прокручивание, нажмите эту кнопку еще раз.

SIZE Поочередное нажатие этой кнопки выводит верхнюю часть, нижнюю часть и страницу телетекста целиком.

MIX Отображает страницы телетекста поверх изображения на экране. Чтобы убрать изображение на экране, нажмите эту кнопку еще раз

TIME Нажмите эту кнопку, чтобы выбрать номер подраздела. Номер подраздела отображается внизу экрана. Чтобы сохранить или сменить подраздел, нажмите КРАСНУЮ/ЗЕЛЕНУЮ кнопку, кнопку ▲ / ▼ или ЦИФРОВУЮ. Чтобы выйти из этой функции, нажмите кнопку еще раз.

REVEAL Нажмите эту кнопку, чтобы показать или убрать скрытую информацию, например решения для загадок или ребусов. Нажмите эту кнопку еще раз, чтобы убрать эту информацию с экрана.

INDEX Вывод основного оглавления.

MODE Переключение в режим телетекста.

UPDATE Нажмите эту кнопку, чтобы отобразить телепрограмму. В верхней части экрана указывается, что вы все еще находитесь в режиме телетекста. Перед выходом из режима телетекста можно выбрать номер страницы. Когда страница будет найдена, на экране на короткое время появится информационная строка. Чтобы вернуться в режим телетекста, еще раз нажмите эту кнопку.

Установка батарей в пульт дистанционного управления

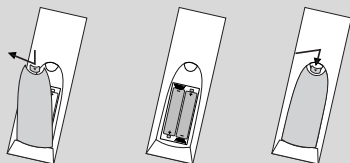

1. Снимите крышку отсека батарей.
 2. Вставьте батареи, соблюдая полярность (+/-).
 3. Закройте крышку отсека батарей.
- Выбрасывайте использованные батареи только в специально отведенные для мусора места, чтобы не загрязнять окружающую среду.

ОРОСМОТР ОРОГРАММЫ / УОРАВЛЕНИЕ ОРОГРАММАМИ

Включение и выключение телевизора

Эти функции можно использовать, когда телевизор включен.

- 1 Подсоедините кабель питания к телевизору, затем подключите кабель питания к электросети.
 - Для включения телевизора нажмите кнопку , **INPUT (ВХОД)**, **PR▲ / ▼** на телевизоре или кнопку **POWER (ПИТАНИЕ)**, **INPUT (ВХОД)**, **PR▲ / ▼** , **цифровые кнопки (0~9)** на пульте дистанционного управления.

Руководство по установке

Если после настройки телевизора на экране отображается OSD (Экранный дисплей), вы можете выбрать **ЯЗЫК(Language)**, **РАСПОЛОЖЕНИЕ**, **Страна**, **Авт.поиск**.

Примечание:

- а. Оно автоматически убирается с экрана в течение прибл. 40 секунд отсутствия нажатий на кнопки.*
- б. Режим "In-Store" (в магазине) – оптимальная настройка для помещения магазина.*
- в. Режим «Home» (домашний) – оптимальная настройка для домашнего помещения, установлен на телевизоре по умолчанию.*
- г. При изменении пользователем настроек качества отображаемой картинки, в режиме "In-Store" через некоторое время происходит сброс до настройки качества отображаемой картинки, установленной изготовителем.*
- е. При установке в режим "In-Store" на плазменных моделях телевизоров изменяется яркость изображения.*

Выбор программы

- 1 Для выбора программы нажмите кнопку **PR▲ / ▼** или **Цифровые кнопки** или цифровые кнопки.

Настройка громкости

- 1 Чтобы настроить громкость звука, нажмите кнопку **VOL ◀ / ▶**.
- 2 При желании можно отключить звук, нажав кнопку **MUTE**.
- 3 Вновь включить звук можно кнопками **MUTE** или **VOL ◀ / ▶**.

ОСМОТР ПРОГРАММЫ / УПРАВЛЕНИЕ ПРОГРАММАМИ

ВЫБОР ЭКРАННЫХ МЕНЮ И НАСТРОЙКА

Экранное меню OSD телевизора может немного отличаться от изображенного на рисунках в данном руководстве.

- 1 Нажать кнопку **MENU**, а затем кнопку **▲ / ▼** для отображения каждого меню.
- 2 Для выбора меню нажмите кнопку **▶** затем **▲ / ▼**.
- 3 Измените установку позиций в подменю или меню при помощи кнопок **◀ / ▶**
Перейти на верхний уровень можно, нажав кнопки **OK**.

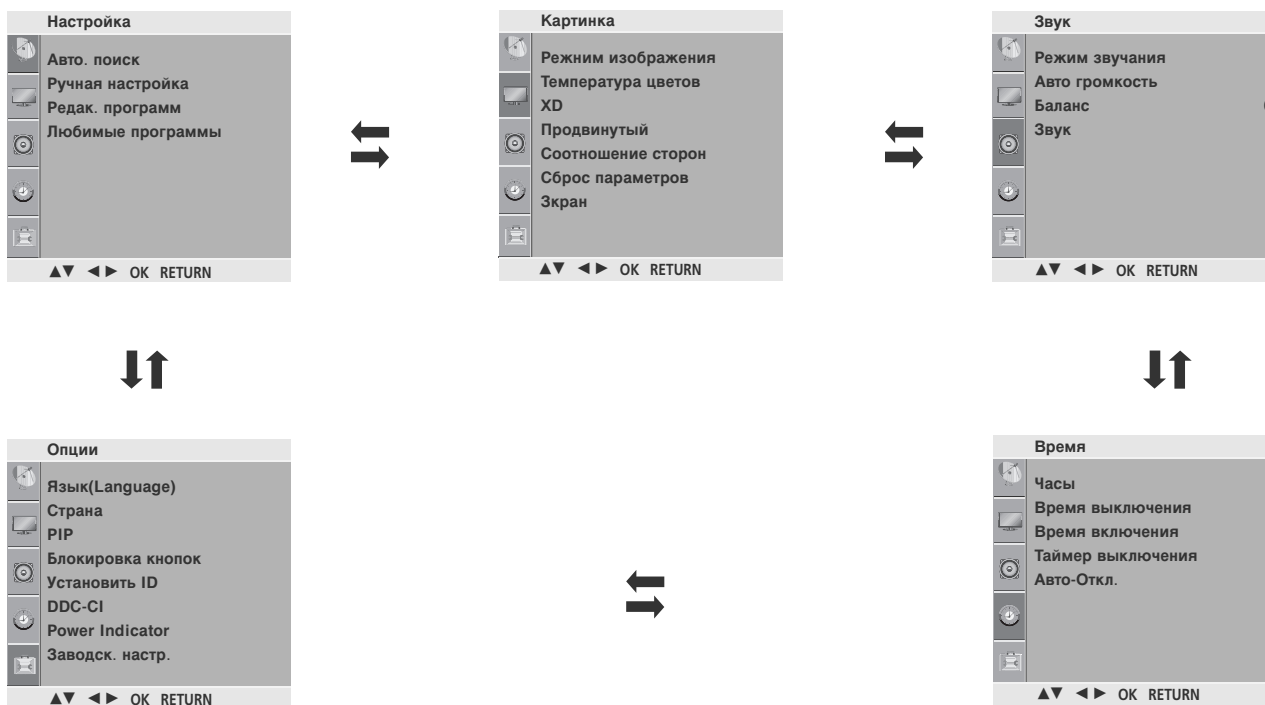

- Нажмите клавишу MENU (МЕНЮ) для закрытия окна меню.
- Нажмите кнопку RETURN (ВОЗВРАТ), чтобы переместиться на предыдущий экран меню.

! ПРИМЕЧАНИЕ

- ▶ Функция экранного меню OSD позволяет удобно настраивать экран, поскольку оно графическое.
- ▶ В режиме системы телетекста, MENU не будет отображаться.

ОРОСМОТР ОРОГРАММЫ / УОРАВЛЕНИЕ ОРОГРАММАМИ

Настройка на телевизионные станции

В вашем телевизоре может быть запомнена настройка максимум на 100 телевизионных станций (под номерами программ от 00 до 99). После того, как вы настроились на станции, вы будете иметь возможность использовать кнопки **PR▲ / ▼** или цифровые кнопки для выбора запрограммированных вами станций. На станции можно настраиваться в автоматическом или ручном режиме.

При использовании этого способа запоминается настройка на все принимаемые телевизионные станции. Во время установки телевизора рекомендуется использовать автонастройку.

1 Нажмите кнопку **MENU** (Меню) и с помощью кнопок **▲ / ▼** выберите меню **Настройка**.

2 Нажмите кнопку **▶** затем **▲ / ▼** чтобы выбрать **Авто.поиск**.

3 Нажмите кнопку **▶**, затем кнопку **▲ / ▼**, чтобы выбрать пункт **Система**.

4 Нажмите кнопку **▲ / ▼**, чтобы выбрать системное меню телевизора.

BG : PAL BG SECAM BG Европа Восточная Европа
Азия Новая Зеландия Ближний Восток Африка

I : PAL III Великобритания Ирландия Гонконг Южная Африка

DK : PAL DK SECAM DK Восточная Европа Китай Африка СНГ

5 Нажатием кнопок **▲ / ▼** выберите пункт меню **Запомнить**.

6 Нажмите кнопку **◀ / ▶** или цифровые кнопки, чтобы выбрать начальный номер программы. Если используются цифровые кнопки, перед числами меньше 10 следует нажать "0", то есть, чтобы выбрать 5, введите "05".

7 Нажатием кнопок **▲ / ▼** выберите пункт меню **Поиск**.

8 Для запуска автоматической настройки нажмите кнопку **▶**.
Запоминается настройка на все принимаемые

Чтобы остановить автоматическую настройку, нажмите кнопку **RETURN**.

Когда автоматическая настройка завершена, на экране появляется меню **'РЕДАК. ПРОГРАММ'** Для редактирования запомненных программ обратитесь к разделу **'РЕДАК. ПРОГРАММ'**.

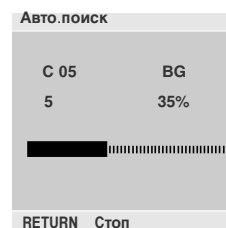
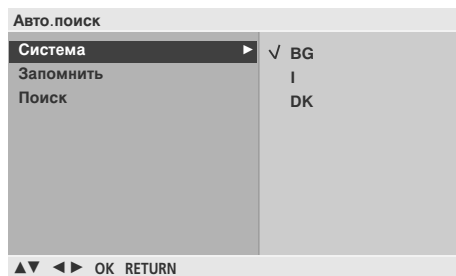
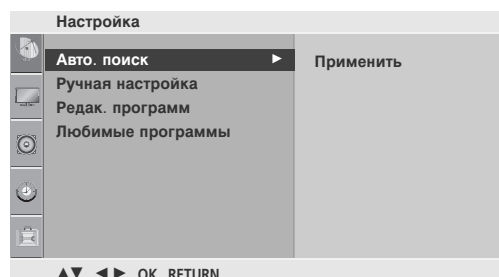

- Нажмите клавишу **MENU** (**МЕНЮ**) для закрытия окна меню.
- Нажмите кнопку **RETURN** (**ВОЗВРАТ**), чтобы переместиться на предыдущий экран меню.

ОСМОТР ПРОГРАММЫ / УПРАВЛЕНИЕ ПРОГРАММАМИ

Настройка на телевизионные станции

Режим ручной предварительной установки телевизионных каналов позволяет вам настроить телевизионные станции и расположить их в любой удобной для вас последовательности.

- 1 Нажмите кнопку **MENU** (Меню) и с помощью кнопок **▲ / ▼** выберите меню **Настройка**.
- 2 Нажмите кнопку **▶** затем **▲ / ▼** чтобы выбрать **Ручная настройка**.
- 3 Нажмите кнопку **▶** затем **▲ / ▼** выберите пункт меню **Память**.
- 4 Нажмите кнопку **◀ / ▶** или цифровые кнопки, чтобы выбрать нужный номер программы (от 0 до 99) Если используются цифровые кнопки, перед числами меньше 10 следует нажать "0", то есть, чтобы выбрать 5, введите "05".
- 5 Нажатием кнопок **▲ / ▼** выберите пункт меню **Система**.
- 6 Нажмите кнопку **▲ / ▼**, чтобы выбрать системное меню телевизора.
BG : PAL BG SECAM BG Европа Восточная Европа Азия Новая Зеландия Ближний Восток Африка
I : PAL III Великобритания Ирландия Гонконг Южная Африка
DK : PAL DK SECAM DK Восточная Европа Китай Африка СНГ
- 7 Нажатием кнопок **▲ / ▼** выберите пункт меню **Диапазон**.
- 8 Нажмите кнопку **▶** затем **▲ / ▼** выберите пункт меню **VHF** или **Кабель**.
- 9 Нажатием кнопок **▲ / ▼** выберите пункт меню **Канал**.
- 10 Нужный номер программы можно выбрать кнопками **◀ / ▶** или цифровой кнопкой. По возможности выбирайте номер канала с помощью цифровых кнопок. Перед числами меньше 10 следует нажимать "0", то есть, чтобы выбрать 5, введите "05".
- 11 Нажатием кнопок **▲ / ▼** выберите пункт меню **Поиск**.
- 12 Нажмите кнопку **◀ / ▶**, чтобы начать поиск в меню Поиска.
- 13 Нажмите кнопку **OK**.
- 14 Чтобы сохранить настройку на следующую станцию, повторите шаги с 3 по 13.

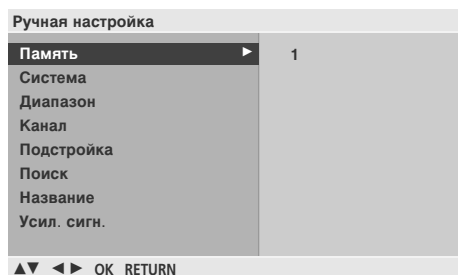
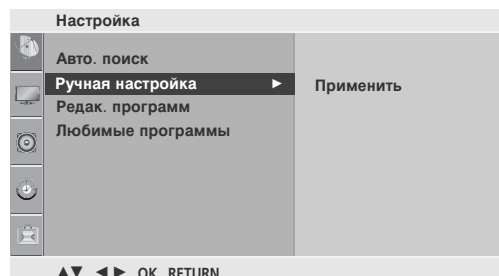

- Нажмите клавишу MENU (МЕНЮ) для закрытия окна меню.
- Нажмите кнопку RETURN (ВОЗВРАТ), чтобы переместиться на предыдущий экран меню.

ОРОСМОТР ОРОГРАММЫ / УОРАВЛЕНИЕ ОРОГРАММАМИ

Точная настройка

Обычно точная настройка бывает необходимой лишь при плохом качестве принимаемого сигнала.

- 1 Нажмите кнопку **MENU** (Меню) и с помощью кнопок **▲ / ▼** выберите меню **Настройка**.
- 2 Нажмите кнопку **▶** затем **▲ / ▼** чтобы выбрать **Ручная настройка**.
- 3 Нажмите кнопку **▶** затем **▲ / ▼** выберите пункт меню **Подстройка**
- 4 Нажатием кнопок **▶** затем **◀ / ▶** точно настройтесь на станцию, чтобы добиться наилучшего качества изображения и звука на **ПОДСТРОЙКА** меню.
- 5 Нажмите кнопку **OK**.

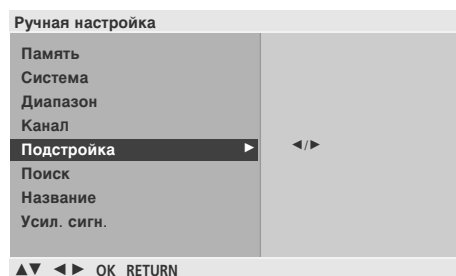
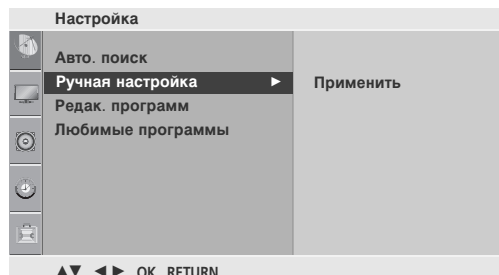

Присвоение названия станции

Также вы можете дать программе имя, состоящее из пяти символов для каждого номера программы.

- 1 Нажмите кнопку **▶** затем **▲ / ▼** выберите пункт меню **Название**.
- 2 Нажмите кнопку **▶** затем **▲ / ▼**. Вы можете использовать пробел, +, -, цифры от **0** до **9** и буквы от **A** до **Z**.
- 3 Выберите положение с помощью кнопок **◀ / ▶**, затем введите следующий символ и т.д.
- 4 Нажмите кнопку **OK**.

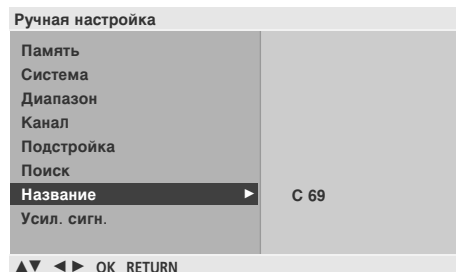

Точная настройка

В некоторых моделях может присутствовать функция Booster (усилитель несущей частоты). Эта функция работает только в паре с режимом Booster.

Если сигнал слабый, установите параметр Booster в положение «Включено».

Если сигнал сильный, выберите «Выключено».

- 1 Нажмите кнопку **▶** затем **▲ / ▼** выберите пункт меню **Усил. сигн.**.
- 2 Нажмите кнопку **▶**, затем с помощью кнопки **▲ / ▼** выберите значение **Вкл.** или **Выкл.**.

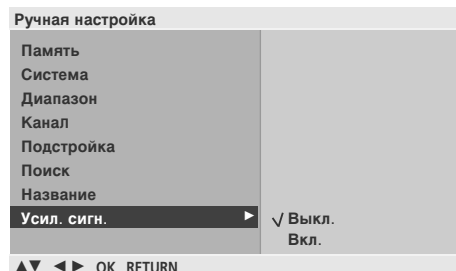

- Нажмите клавишу **MENU** (**МЕНЮ**) для закрытия окна меню.
- Нажмите кнопку **RETURN** (**ВОЗВРАТ**), чтобы переместиться на предыдущий экран меню.

ОСМОТР ПРОГРАММЫ / УПРАВЛЕНИЕ ПРОГРАММАМИ

Редактирование программ

Эта функция позволяет вам удалять или пропускать сохраненные программы. Вы можете также переместить некоторые станции на другие номера программ или вставить пустую станцию на выбранный номер программы.

1 Нажмите кнопку **MENU** (Меню) и с помощью кнопок **▲ / ▼** выберите меню **Настройка**.

2 Нажмите кнопку **▶** затем **▲ / ▼** чтобы выбрать **Редакт. программ**.

3 Нажмите кнопку **▶** чтобы появилось меню **Редакт. программ**.

■ Удаление программы

1. Кнопками **▲ / ▼ / ◀ / ▶** выберите программу, подлежащую удалению.
2. Дважды нажмите **КРАСНУЮ** кнопку.
Выбранная программа удаляется, а все последующие программы перемещаются вверх на одну позицию.

■ Автоматический выбор программы

1. Используя информацию, поддерживаемую программой, запустите автоматический поиск программы.
2. Вы не сможете выбирать программы вручную после запуска автоматического выбора.

■ Перемещение программы

1. Кнопками **▲ / ▼ / ◀ / ▶** выберите программу, подлежащую перемещению.
2. Нажмите **ЖЕЛТУЮ** кнопку.
3. Переместите программу на желаемый номер программы с помощью кнопок **▲ / ▼ / ◀ / ▶**.
4. Вновь нажмите **ЖЕЛТУЮ** кнопку, чтобы выключить эту функцию.

пуск номера программы

1. Кнопками **▲ / ▼ / ◀ / ▶** выберите номер программы, подлежащей пропуску.
2. Нажмите **СИНЮЮ** кнопку. Номер пропускаемой программы окрасится в синий цвет.
3. Вновь нажмите **СИНЮЮ** кнопку, чтобы выключить эту функцию. Когда номер программы пропускается, это означает, что вы не сможете ее выбрать в нормальном режиме работы телевизора с помощью кнопок **▲ / ▼** переключения программ. Если вы пожелаете выбрать программу с пропущенным номером, напрямую введите номер программы с помощью цифровых кнопок или выберите ее в меню редактирования программ или в таблице программ.

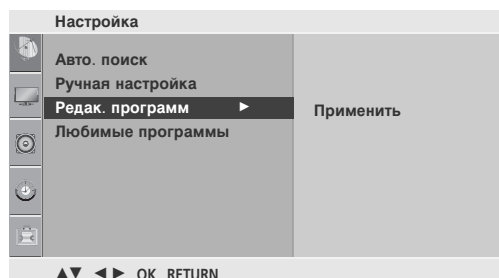

0	C	03	5	S	69
1	BLN	03	6	S	17
2	C	12	7	S	22
3	S	66	8	C	09
4	S	67	9	C	11

● Стереть ● Копия
● Перемещение ● Пропуск

▲▼ ◀▶ OK RETURN

- Нажмите клавишу **MENU** (**МЕНЮ**) для закрытия окна меню.
- Нажмите кнопку **RETURN** (**ВОЗВРАТ**), чтобы переместиться на предыдущий экран меню.

ОРОСМОТР ОРОГРАММЫ / УОРАВЛЕНИЕ ОРОГРАММАМИ

Любимый канал

Эта функция позволит сразу переключиться Вам на любимые каналы.

1 Нажмите кнопку **MENU** (Меню) и с помощью кнопок ▲ / ▼ выберите меню **настройка**.

2 Нажмите кнопку ► затем ▲ / ▼ чтобы выбрать **Любимые программы**.

3 Нажмите кнопку ►.

4 Нажатием кнопок ▲ / ▼ выберите пункт меню -- -----.

5 Выберите нужную программу кнопками ◀ / ▶ или цифровыми кнопками. Перед числами меньше 10 следует нажимать "0", то есть, чтобы выбрать 5, введите "05".

6 Чтобы сохранить другие программы, повторить пункты 4 и 5. Вы можете сохранить до 8 программ.

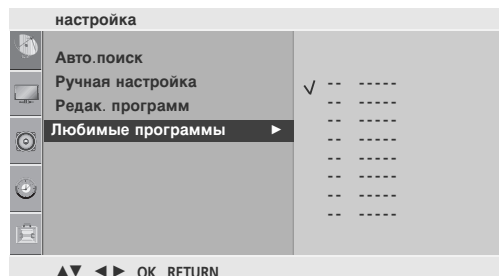

- Нажмите клавишу MENU (МЕНЮ) для закрытия окна меню.
- Нажмите кнопку RETURN (ВОЗВРАТ), чтобы переместиться на предыдущий экран меню.

ПРОСМОТР ПРОГРАММЫ / УПРАВЛЕНИЕ ПРОГРАММАМИ

Вызов таблицы программ

Вы можете проверить сохраняемые в памяти программы, вызвав на экран таблицу программ.

■ Вывод на экран таблицы программ

Нажмите кнопку **LIST (список)**, чтобы вывести на экран таблицу программ. Таблица программ появляется на экране. Одна таблица программ содержит десять программ, как указано ниже.

0	C	03	5	S	69
1	BLN	03	6	S	17
2	C	12	7	S	22
3	S	66	8	C	09
4	S	67	9	C	11

◀ ▶ ▲ ▼ ОК

! ПРИМЕЧАНИЕ

- Вы можете обнаружить, что некоторые программы имеют номера синего цвета. Они были установлены на пропуск при автоматической настройке или в режиме редактирования программ.
- У некоторых программ в таблице программ показан только номер канала и это означает, что отсутствует присвоенное им название станции.

■ Выбор программы в таблице программ

Выберите программу нажатием кнопок ▲ / ▼ / ◀ / ▶.

Затем нажмите кнопку **ОК**.

Телевизор переключится на программу с выбранным номером.

■ Просмотр страниц таблицы программ

В таблице программ есть 10 страниц, которые содержат 100 программ. Страницы последовательно перелистываются нажатием кнопок ▲ / ▼ / ◀ / ▶.

Нажмите кнопку **LIST (СПИСОК)** для закрытия окна списка программ.

КОНТРОЛЬ ИЗОБРАЖЕНИЯ

РЕЖИМ PIP (КАРТИНКА В КАРТИНКЕ)

Функция PIP позволяет одновременно просматривать на экране телевизора две независимые картинки. Одна картинка будет большой, а вторая будет представлять собой небольшое вставленное изображение. Функция PIP доступна только при использовании входа RGB-PC или DVI (поддерживаются режимы TV, AV).

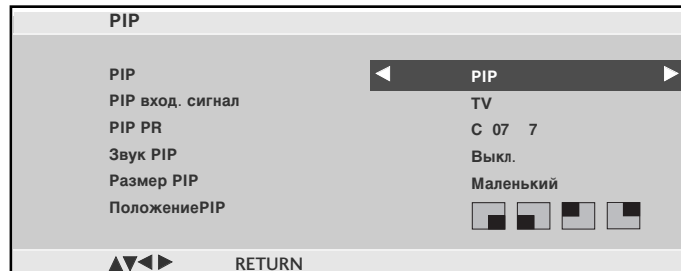

Режим PIP / Double Window (Двойное окно)

Нажатиями клавиши PIP переключаются режимы PIP -> DW1 (Двойное окно 1) -> DW2 (Двойное окно 2) -> PIP Off (PIP откл.).

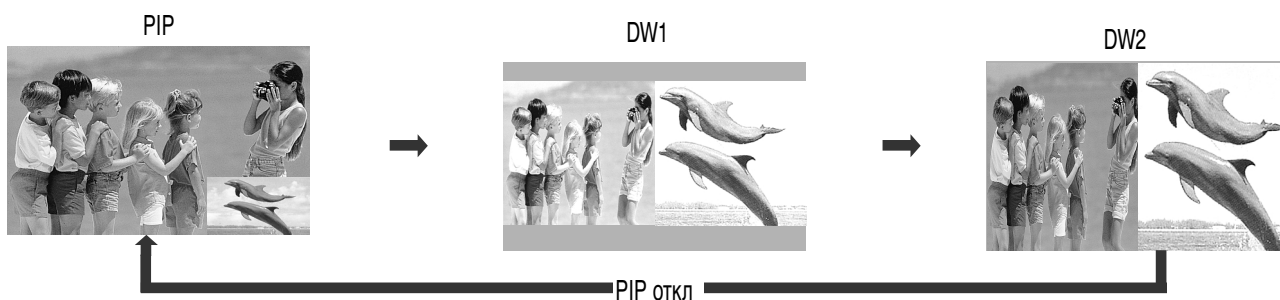

Выбор программы для дополнительной картинки

Войдите в меню PIP, затем используйте кнопки ▲ / ▼ / ◀ / ▶ для выбора программы дополнительной картинки. Номер выбранной программы отображается под входом RGB-PC или DVI.

Выбор источника сигнала для дополнительной картинки

Войдите в меню PIP, затем используйте кнопки ▲ / ▼ / ◀ / ▶ для выбора источника сигнала PIP дополнительной картинки. (Дополнительная картинка может быть выбрана только для режимов TV, AV.)

Выбор источника аудиосигнала для дополнительной картинки

Войдите в меню PIP, затем используйте кнопки ▲ / ▼ / ◀ / ▶ для выбора источника аудиосигнала PIP дополнительной картинки.

Регулировка размера дополнительной картинки (только для режима PIP)

Войдите в меню PIP, затем используйте кнопки ▲ / ▼ / ◀ / ▶ для настройки размера дополнительной картинки.

Перемещение дополнительной картинки (только для режима PIP)

Войдите в меню PIP, затем используйте кнопки ▲ / ▼ / ◀ / ▶ для настройки положения дополнительной картинки.

! ПРИМЕЧАНИЕ

- ▶ Функция заголовка в режиме PIP не работает.
- ▶ В режиме PIP недоступны следующие клавиши пульта дистанционного управления:
 - NUMBER (НОМЕР), LIST (СПИСОК), FAV (ИЗБРАННОЕ), Q.VIEW (БЫСТРЫЙ ПРОСМОТР)

КОНТРОЛЬ ИЗОБРАЖЕНИЯ

УПРАВЛЕНИЕ РАЗМЕРОМ ИЗОБРАЖЕНИЯ (КОЭФФИЦИЕНТОМ ПРОПОРЦИОНАЛЬНОСТИ)

При просмотре телевизора вы можете выбирать разные форматы изображения ;
16:9, Обычный, 4:3, 14:9, УВЕЛИЧЕННЫЙ 1/2, Just Scan.

Функцией Just Scan можно воспользоваться в следующем режиме:
Component (720p/1080i/1080p), HDMI (720p/1080i/1080p)

Если на экране в течение длительного времени остается фиксированная картинка, она может "отпечататься" на нем.

Масштаб можно увеличить с помощью кнопки ▲ / ▼.

Эта функция работает со следующим сигналом.

1 Коэффициент пропорциональности также можно настроить с помощью меню **КАРТИОКА** .

• 16:9

Выбрав этот формат, можно отрегулировать изображение так, чтобы оно в линейной пропорции заполняло по горизонтали весь экран (используется для просмотра DVD в формате 4:3).

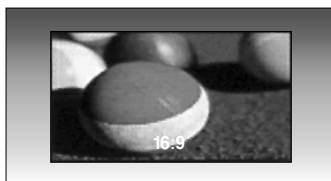

• Обычный

Если телевизор принимает широкоэкранный сигнал, он автоматически преобразуется в формат изображения, которое должно передаваться.



• 4:3

При выборе этого формат можно просмотреть изображение в формате 4:3, а по краям справа и слева появятся серые полосы.

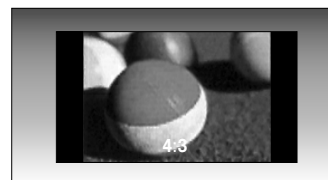

• 14:9

Вы можете наслаждаться картинным форматом 14:9 или общей программой ТЕЛЕВИДЕНИЯ через 14:9 способ. Экран 14:9 рассматривается, точно так же как который экран 4:3 увеличен к верхнему низкому и левому/правильному.

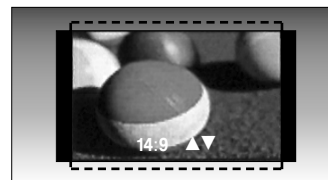

КОНТРОЛЬ ИЗОБРАЖЕНИЯ

• УВЕЛИЧЕННЫЙ1

Позволяет просматривать изображение, заполняющее весь экран, без преобразования. Однако верхняя и нижняя части изображения будут обрезаны.



• УВЕЛИЧЕННЫЙ2

Выберите УВЕЛИЧЕННЫЙ 2, если необходимо преобразовать растянутое по горизонтали и обрезанное по вертикали изображение. Изображение выводится как промежуточный вариант между преобразованием и заполнением экрана.



• Just Scan

Следующий вариант позволит вам просматривать изображения лучшего качества без потери оригинальной картинки изображения высокого разрешения.

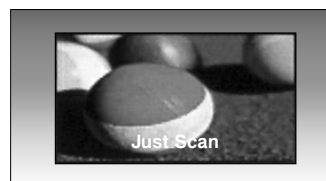

! ПРИМЕЧАНИЕ

- ▶ Для режимов RGB(PC)/HDMI/Компонентный доступны только значения 4:3 и 16:9 (Широкий экран).
- ▶ Режим «Только сканирование» доступен только при использовании HDMI/Компонентный (выше 720p).

КОНТРОЛЬ ИЗОБРАЖЕНИЯ

СТАНДАРТНЫЕ НАСТРОЙКИ ПАРАМЕТРОВ ИЗОБРАЖЕНИЯ

Режим отображения-стандартные настройки

Меню **Режим изображения** служит для настройки качества изображения. Выберите заданное значение в меню **Продвинутым изображения** на основе категории программы.

Настройки **Красочный, СТАНДАРТНЫЙ, Кино, Спорт и Игра** запрограммированы изготовителем для оптимальной передачи изображения, их нельзя изменить.

- 1 Нажмите кнопку **MENU** (Меню) и с помощью кнопок **▲ / ▼** выберите меню **Картинка**.
- 2 Нажмите кнопку **▶**, затем с помощью кнопки **▲ / ▼** выберите пункт **Режим изображения**.
- 3 Нажмите кнопку **▶**, затем с помощью кнопки **▲ / ▼** выберите значение **Красочный, Стандартный, Кино, Спорт, Игра, Пользователь1** или **Пользователь2**.

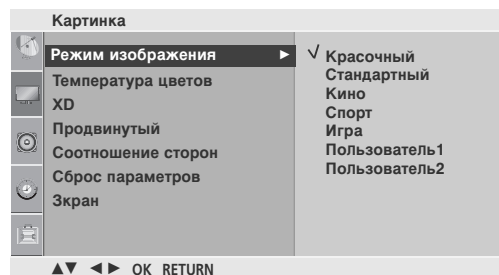

- Нажмите клавишу MENU (МЕНЮ) для закрытия окна меню.
- Нажмите кнопку RETURN (ВОЗВРАТ), чтобы переместиться на предыдущий экран меню.

КОНТРОЛЬ ИЗОБРАЖЕНИЯ

РУЧНАЯ НАСТРОЙКА ИЗОБРАЖЕНИЯ

РЕЖИМ ИЗОБРАЖЕНИЯ-Настройки ПОЛЬЗОВАТЕЛЯ

Подсветка

Настройка яркости экрана ЖК-панели.

Контраст

Настраивает разницу между темными и светлыми уровнями изображения.

Яркость

Увеличивает или уменьшает количество белого в изображении.

Цвет

Изменяет интенсивность цветов.

Четкость

Изменяет уровень четкости границ между светлыми и темными областями изображения. Чем ниже уровень, тем размытее изображение.

Оттенки

Изменяет соотношение красного и зеленого цветов.

- 1 Нажмите кнопку **MENU** (Меню) и с помощью кнопок **▲ / ▼** выберите меню **Картинка**.
- 2 Нажмите кнопку **▶**, затем с помощью кнопки **▲ / ▼** выберите пункт **Режим изображения**.
- 3 Нажмите кнопку **▶**, затем с помощью кнопки **▲ / ▼** выберите значение **Пользователь1** или **Пользователь2**.
- 4 Нажмите кнопку **▶** и с помощью кнопки **▲ / ▼** выберите нужный параметр:
 - **TV/AV/Компонентный/HDMI** : Подсветка, Контраст, Яркость, Цвет, Четкость и Оттенки.
 - **RGB-PC/DVI-PC** : Подсветка, Контраст, Яркость
- 5 С помощью кнопки **◀ / ▶** выполните нужную настройку.

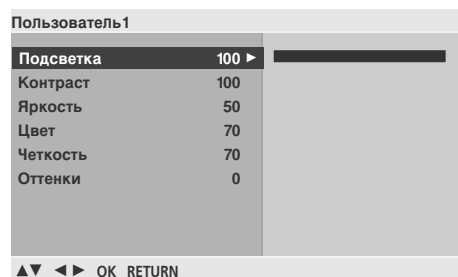
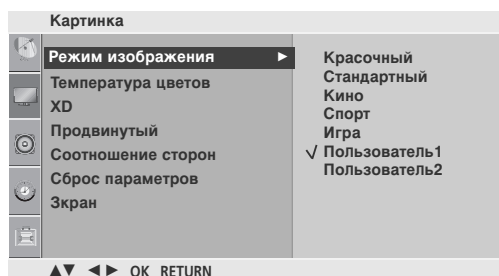

<TV/AV/Компонентный/HDMI>

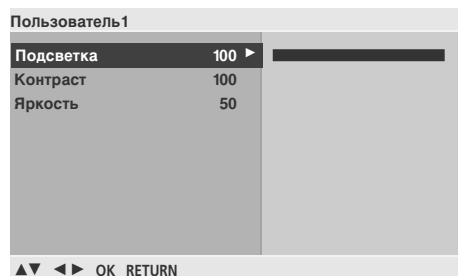

<RGB-PC/DVI-PC>

- Нажмите клавишу **MENU** (МЕНЮ) для закрытия окна меню.
- Нажмите кнопку **RETURN** (ВОЗВРАТ), чтобы переместиться на предыдущий экран меню.

КОНТРОЛЬ ИЗОБРАЖЕНИЯ

Автоматическое управление тоном экрана (Прохладный/ Средний/ Теплый)

Чтобы установить исходные значения (настройки по умолчанию), выберите параметр Прохладный.

Выберите один из трех вариантов автоматической настройки цвета. Повысьте температуру, чтобы подчеркнуть теплые цвета, такие как красный, или понизьте температуру, чтобы сделать цвета менее интенсивными, добавив синего.

Эту функцию можно использовать только в режиме Картинки **ПОЛЬЗОВАТЕЛЬ** 1/2.

- 1 Нажмите кнопку **MENU** (Меню) и с помощью кнопка ▲ / ▼ выберите меню **Картинка**.
- 2 Нажмите кнопку ►, затем с помощью кнопки ▲ / ▼ выберите пункт **Температура цветов**.
- 3 Нажмите кнопку ►, затем с помощью кнопки ▲ / ▼ выберите значение **Прохладный, Средний, Теплый** или **Пользователь**.

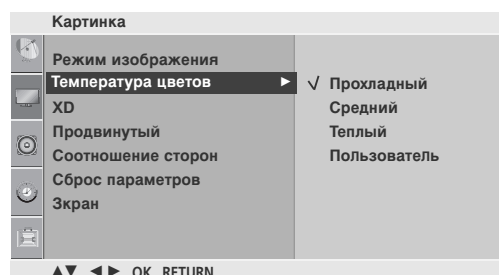

Автоматическое управление тоном экрана(9300K/6500K/sRGB) (только для входного сигнала RGB-PC и DVI-PC)

Чтобы установить исходные значения (настройки по умолчанию), выберите параметр «6500K».

Эту функцию можно использовать только в режиме Картинки **ПОЛЬЗОВАТЕЛЬ** 1/2.

- 1 Нажмите кнопку ►, затем кнопку ▲ / ▼ для выбора температуры «9300K», «6500K», «sRGB» или **Пользователь**.

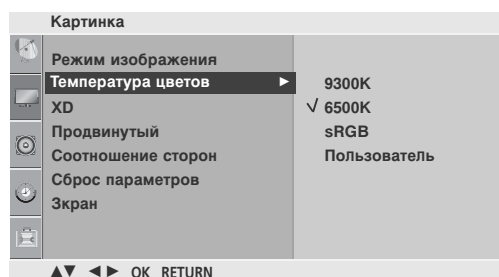

- Нажмите клавишу MENU (МЕНЮ) для закрытия окна меню.
- Нажмите кнопку RETURN (ВОЗВРАТ), чтобы переместиться на предыдущий экран меню.

КОНТРОЛЬ ИЗОБРАЖЕНИЯ

ТЕМПЕРАТУРА ЦВЕТОВ - параметр ПОЛЬЗОВАТЕЛЬ

настройка красного, зеленого и синего цвета согласно собственным предпочтениям.

Эту функцию можно использовать только в режиме Картинки **ПОЛЬЗОВАТЕЛЬ1/2**.

- 1 Нажмите кнопку **MENU** (Меню) и с помощью кнопок **▲ / ▼** выберите меню **Картинка**.
- 2 Нажмите кнопку **▶**, затем с помощью кнопок **▲ / ▼** выберите пункт **Температура цветов**.
- 3 Нажмите кнопку **▶**, затем с помощью кнопок **▲ / ▼** выберите значение **Пользователь**.
- 4 Нажмите кнопку **▶**, затем с помощью кнопок **▲ / ▼** выберите значение **Красный, Зеленый** или **Синий**.
- 5 С помощью кнопок **◀ / ▶** выполните нужную настройку.

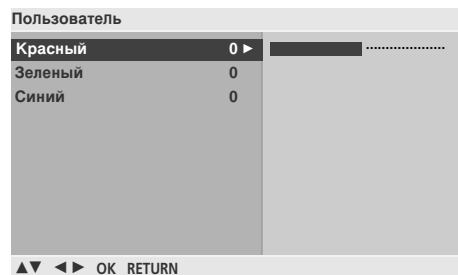
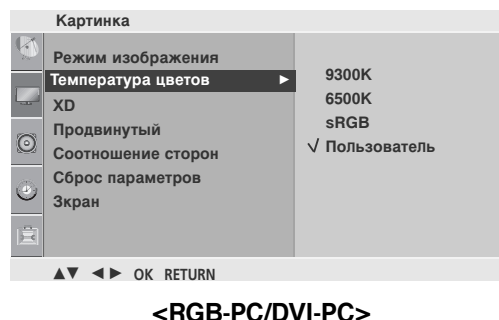
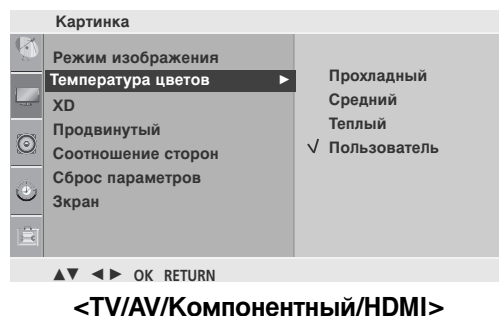

- Нажмите клавишу **MENU** (МЕНЮ) для закрытия окна меню.
- Нажмите кнопку **RETURN** (ВОЗВРАТ), чтобы переместиться на предыдущий экран меню.

КОНТРОЛЬ ИЗОБРАЖЕНИЯ

XD - ТЕХНОЛОГИЯ УЛУЧШЕНИЯ КАЧЕСТВА ИЗОБРАЖЕНИЯ

Технология XD – это уникальная технология компании LG Electronic для улучшения качества картинки, которая позволяет выводить неискаженный сигнал высокой плотности записи (HD) посредством усовершенствованного алгоритма обработки цифрового сигнала.

Эта функция недоступна в режиме RGB-PC.

Это меню активируется после выбора в меню Изображение параметра **Пользоват. 1** или **Пользоват. 2**.

- 1 Нажмите кнопку **MENU** (Меню) и с помощью кнопок **▲ / ▼** выберите меню **Картинка**.
- 2 Нажмите кнопку **▶** затем **▲ / ▼** чтобы выбрать **XD**.
- 3 Нажмите кнопку **▶**, затем с помощью кнопки **▲ / ▼** выберите значение **Авто** или **Ручной**.

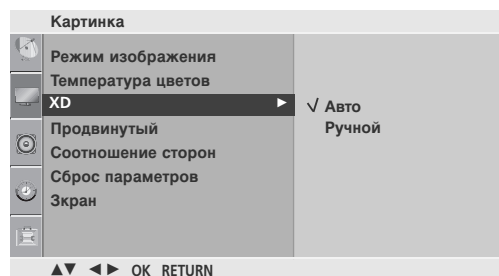

* Выбор ручной настройки

- 1 Нажмите кнопку **▶**, затем с помощью кнопки **▲ / ▼** выберите значение **XD Контраст**, **XD Цвет** или **XD NR**.
- 2 Нажмите кнопку **▶**, затем с помощью кнопки **▲ / ▼** выберите значение **ВЫКЛ.**, **Низкий** или **Высокий**.
Выберите вариант **ВЫКЛ.**, **Низкий**, **Высокий** или **Адаптивный** (Только **XD NR**).

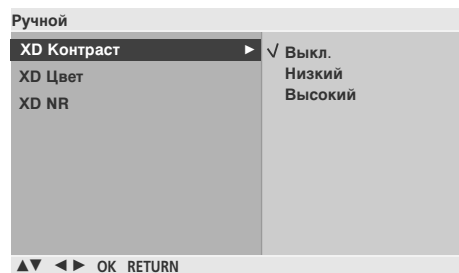

- **XD Контраст**: Автоматически выбирает оптимальные настройки контрастности в соответствии с яркостью отражения.
- **XD Цвет**: Автоматически изменяет цвета отражения, чтобы сделать цвета максимально естественными.
- **XD NR**: Удаление помех до уровня, когда они перестают искажать исходное изображение.

- Нажмите клавишу MENU (МЕНЮ) для закрытия окна меню.
- Нажмите кнопку RETURN (ВОЗВРАТ), чтобы переместиться на предыдущий экран меню.

КОНТРОЛЬ ИЗОБРАЖЕНИЯ

ADVANCED P GAMMA (Развернутая гамма-коррекция)

При высоком значении гамма изображения выглядят осветленными, низкое значение гамма приводит к высокой контрастности изображений. Эта функция недоступна в режиме RGB-PC.

- 1 Нажмите кнопку **MENU** (Меню) и с помощью кнопок **▲ / ▼** выберите меню **Картинка**.
- 2 Нажмите кнопку **▶**, затем с помощью кнопки **▲ / ▼** выберите пункт **Продвинутый**.
- 3 Нажмите кнопку **▶**, затем с помощью кнопки **▲ / ▼** выберите пункт **Гамма**.
- 4 Нажмите кнопку **▶**, затем с помощью кнопки **▲ / ▼** выберите значение **Низкий**, **Средний** или **Высокий**.

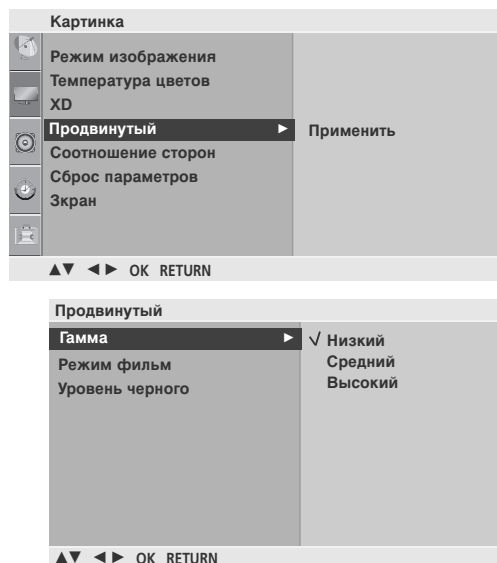

усовершенствованный - режим кино

Предназначены для настройки лучшего качества изображения телевизора при просмотре фильмов. Эта функция работает только в режимах Analog TV, AV, S-video и Component 480i/576i.

- 1 Нажмите кнопку **▶**, затем с помощью кнопки **▲ / ▼** выберите пункт **Режим фильм**.
- 2 Нажмите кнопку **▶**, затем с помощью кнопки **▲ / ▼** выберите значение **Вкл.** или **Выкл.**

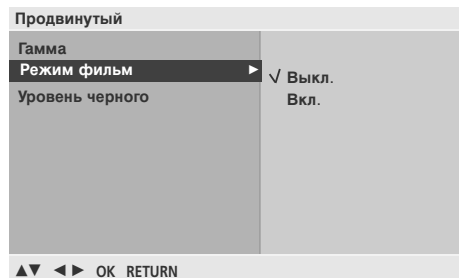

ДОПОЛНИТЕЛЬНЫЕ НАСТРОЙКИ — УРОВЕНЬ ЧЕРНОГО (ТЕМНОГО)

При просмотре фильмов эта функция выбирает лучшее качество изображения. Регулирование контраста и яркости изображения с помощью уровня черного. Эта функция работает в следующих режимах: КОМПОНЕНТНЫЙ или HDMI.

- 1 Нажмите кнопку **▶**, затем с помощью кнопки **▲ / ▼** выберите пункт **Уровень черного**.
- 2 Нажмите кнопку **▶**, затем с помощью кнопки **▲ / ▼** выберите значение **Низкий** или **Высокий**.
 - **Низкий** : Экран становится темней.
 - **Высокий** : Экран становится ярче.

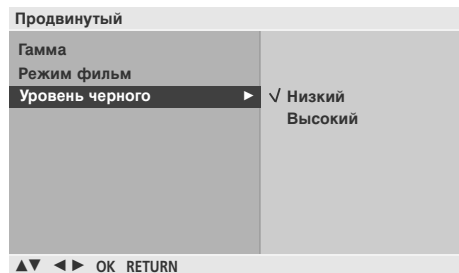

- Нажмите клавишу MENU (МЕНЮ) для закрытия окна меню.
- Нажмите кнопку RETURN (ВОЗВРАТ), чтобы переместиться на предыдущий экран меню.

КОНТРОЛЬ ИЗОБРАЖЕНИЯ

СБРОС НАСТРОЕК ИЗОБРАЖЕНИЯ

Восстановление заводских настроек по умолчанию для параметров Изображение, Оттенок цвета, XD, Современный.

- 1 Нажмите кнопку **MENU** (Меню) и с помощью кнопок ▲ / ▼ выберите меню **Картинка**.
- 2 Нажмите кнопку ►, затем с помощью кнопки ▲ / ▼ выберите пункт **Сброс параметров**.
- 3 Нажмите кнопку ►.

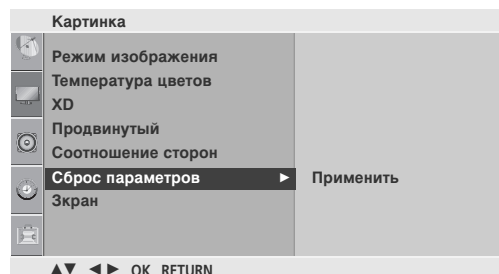

- Нажмите клавишу MENU (МЕНЮ) для закрытия окна меню.
- Нажмите кнопку RETURN (ВОЗВРАТ), чтобы переместиться на предыдущий экран меню.

КОНТРОЛЬ ИЗОБРАЖЕНИЯ

Настройка экрана в режиме РС (ПК)

Автоподстройка (только для режима RGB)

Автоматически регулируется положение картинки и устраняются мерцание изображения.

Если изображение телевизора после настройки остается неправильным, требуется дополнительная настройка.

Автонастройка

Функция автоматического выравнивания положение экрана, частоты и фазы. Пока идет автоматическая настройка, изображение на несколько секунд может исчезать с экрана.

1. Использование экрана OSD

- 1 Нажмите кнопку **MENU** (Меню) и с помощью кнопок **▲ / ▼** выберите меню **Картинка**.
- 2 Нажмите кнопку **▶**, затем с помощью кнопки **▲ / ▼** выберите пункт **З экран**.
- 3 Нажмите кнопку **▶**, затем с помощью кнопки **▲ / ▼** выберите пункт **Автонастройка**.
- 4 Для запуска функции **Автонастройка** нажмите кнопку **▶**.
 - Когда работа функции автонастройки будет закончена, на экране появится сообщение **OK**.
 - Если положение изображения останется неверным, запустите функцию автонастройки еще раз.
 - после выполнения функции требуется дополнительная настройка в режиме RGB, можно использовать функцию **Руч. настройка**.

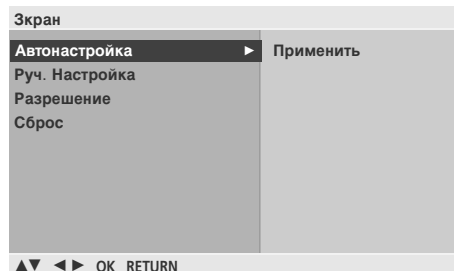
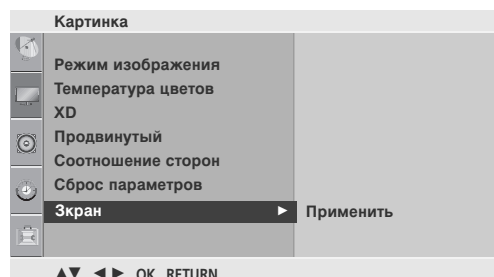

2. Использование OK (пульт дистанционного управления или клавиша управления)

Эта функция доступна только для сигналов RGB.

- 1 Нажмите OK. Автонастройка (OK)

- 2 Нажмите OK. Автонастройка
<Разрешение 1920 x 1080>

- Если не нужно использовать функцию «Auto Configure» (Автонастройка), не нажимайте **OK**

Автонастройка
Для оптимального изображения установите разрешение 1920 x 1080
<Другое разрешение>

- Нажмите клавишу MENU (МЕНЮ) для закрытия окна меню.
- Нажмите кнопку RETURN (ВОЗВРАТ), чтобы переместиться на предыдущий экран меню.

КОНТРОЛЬ ИЗОБРАЖЕНИЯ

Руч. настройка (Регулировка фазы, частоты, положения экрана) (только для режима RGB)

Если после авторегулировки картина не ясна и особенно изображение все еще вибрирует, то регулируйте фазы изображения вручную.

Для корректирования размера крана, регулируйте **Такт.сигнал**.

Функции **ФАЗА** и **ЧАСЫ** недоступны в режимах COMPONENT (480i/480p/576i/576p/720p/1080i/1080p), HDMI (480p/576p/720p/1080i/1080p).

Часы : Эта функция помогает минимизировать любые вертикальные полосы, видимые на экранном фоне. Она также изменяет размер экрана по горизонтали.

Фаза : Эта функция позволяет удалить любые горизонтальные искажения, а также очистить или повысить четкость изображения символов.

- 1 Нажмите кнопку **MENU** (Меню) и с помощью кнопок **▲ / ▼** выберите меню **Картинка**.
- 2 Нажмите кнопку **▶**, затем с помощью кнопки **▲ / ▼** выберите пункт **Экран**.
- 3 Нажмите кнопку **▶**, затем с помощью кнопки **▲ / ▼** выберите пункт **Руч. настройка**.
- 4 Нажмите кнопку **▶** и с помощью кнопки **▲ / ▼** выберите пункт **Фаза**, **Такт.сигнал**, **Гориз. поз.** или **Верт. поз.**.
- 5 Нажмите кнопку **◀ / ▶** чтобы сделать нужную настройку.

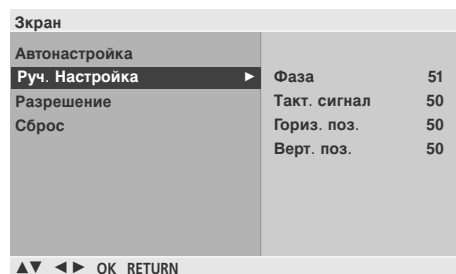
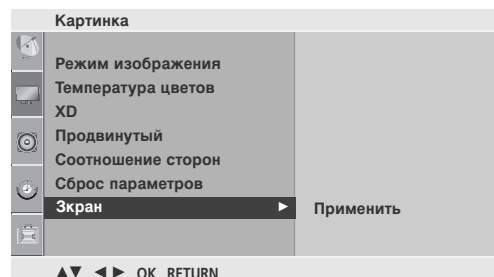

- Нажмите клавишу MENU (МЕНЮ) для закрытия окна меню.
- Нажмите кнопку RETURN (ВОЗВРАТ), чтобы переместиться на предыдущий экран меню.

КОНТРОЛЬ ИЗОБРАЖЕНИЯ

Выбор режима Resolution

Для просмотра обычного изображения разрешение в режиме RGB должно совпадать с разрешением, выбранным для режима Resolution.
Эта функция работает в следующих режимах: RGB[PC]

- 1 Нажмите кнопку **MENU** (Меню) и с помощью кнопок **▲ / ▼** выберите меню **Картинка**.
- 2 Нажмите кнопку **▶**, затем с помощью кнопки **▲ / ▼** выберите пункт **Зкран**.
- 3 Нажмите кнопку **▶** и с помощью кнопки **▲ / ▼** выберите **Разрешение**.
- 4 Нажмите кнопку **▶** и с помощью кнопки **▲ / ▼** выберите нужное разрешение Разрешение.

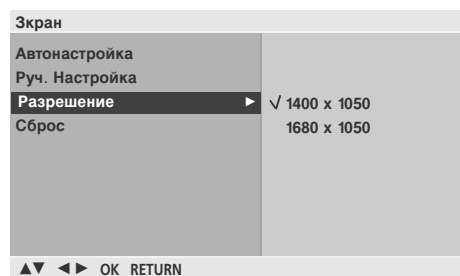
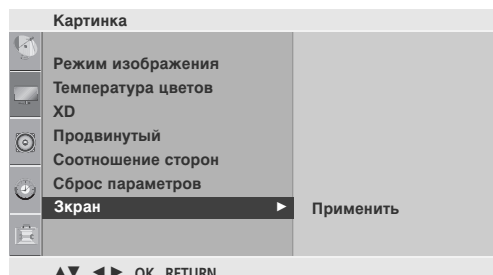

Сброс (возврат к настройкам производителя)

Эта функция работает в текущем режиме.
Чтобы сбросить настроенное значение

- 1 Нажмите кнопку **▶**, затем с помощью кнопки **▲ / ▼** выберите пункт **Зкран**.
- 2 Нажмите кнопку **▶** затем **▲ / ▼** чтобы выбрать **Сброс**
- 3 Нажмите кнопку **▶**.

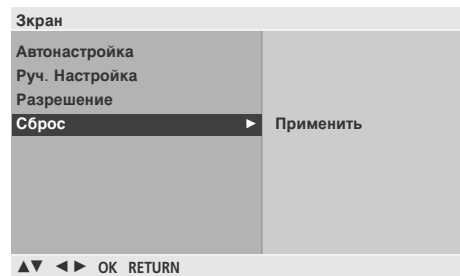

- Нажмите клавишу MENU (МЕНЮ) для закрытия окна меню.
- Нажмите кнопку RETURN (ВОЗВРАТ), чтобы переместиться на предыдущий экран меню.

УПРАВЛЕНИЕ ЗВУКОМ И ВЫБОР ЯЗЫКА

СТАНДАРТНЫЕ ПАРАМЕТРЫ ЗВУКА-ЗВУКОВОЙ РЕЖИМ

Можно выбрать нужные параметры звука: SRS TSXT, Clear Voice, Стандартный, Музыка, Кино, С ПОРТ и Игра а также звуковую частоту эквалайзера.

Функция **Режим звучания** позволяет наслаждаться звуком самого высокого качества, не выполняя специальных настроек, потому что телевизор сам настраивает звук в соответствии с программой.

Настройки **SRS TSXT, Clear Voice (Чистый звук), Стандартный, Музыка, Кино, СПОРТ и Игра** заранее установлены изготовителем для обеспечения лучшего качества звука, их нельзя изменить.

- 1 Нажмите кнопку **MENU** (Меню) и с помощью кнопок **▲ / ▼** выберите меню **Звук**.
- 2 Нажмите кнопку **▶** затем **▲ / ▼** чтобы выбрать **Режим звучания**.
- 3 Нажмите кнопку **▶**, затем с помощью кнопки **▲ / ▼** выберите значение **SRS TSXT, Clear Voice, Стандартный, Музыка, Кино, Спорт, Игра** или **Пользователь**.

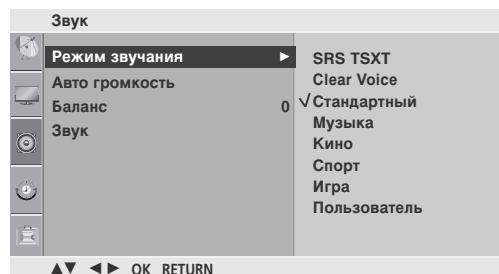

НАСТРОЙКА ПАРАМЕТРОВ ЗВУКА-РЕЖИМ

Настройка звукового эквалайзера.

- 1 Нажмите кнопку **▶** затем **▲ / ▼** чтобы выбрать **Пользователь**.
- 2 Нажмите кнопку **▶**.
- 3 Выберите звуковой режим с помощью кнопки **◀ / ▶**.
Настройте уровень громкости кнопками **▲ / ▼**.

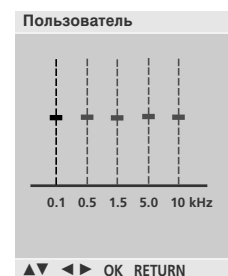
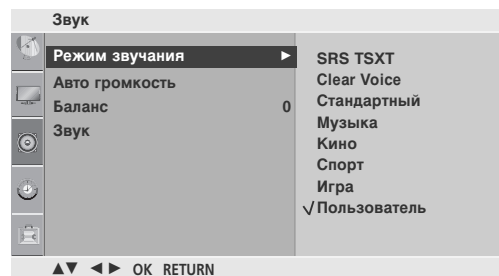

- Нажмите клавишу **MENU** (МЕНЮ) для закрытия окна меню.
- Нажмите кнопку **RETURN** (ВОЗВРАТ), чтобы переместиться на предыдущий экран меню.

- ▶ **SRS (TruSurround XT)** являются торговой маркой компании SRS Labs, Inc.
- ▶ Технология **TruSurround XT** интегрирована по лицензии компании SRS Labs, Inc.

УПРАВЛЕНИЕ ЗВУКОМ И ВЫБОР ЯЗЫКА

АВТОМАТИЧЕСКАЯ НАСТРОЙКА ГРОМКОСТИ

Функция AVL (автоматической регулировки громкости) автоматически поддерживает одинаковый уровень громкости при переключении с одной программы на другую.

- 1 Нажмите кнопку **MENU** (Меню) и с помощью кнопок ▲ / ▼ выберите меню **Звук**.
- 2 Нажмите кнопку ► затем ▲ / ▼ чтобы выбрать **Авто громкость**.
- 3 Нажмите кнопку ►, затем с помощью кнопки ▲ / ▼ выберите значение **Вкл.** или **Выкл.**.

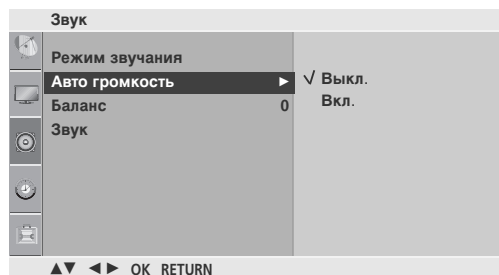

Баланс

Можно настроить баланс динамика до нужного уровня.

- 1 Нажмите кнопку ► затем ▲ / ▼ чтобы выбрать **Баланс**.
- 2 Нажмите кнопку ►, затем кнопку ◀ / ▶, чтобы внести нужные изменения.

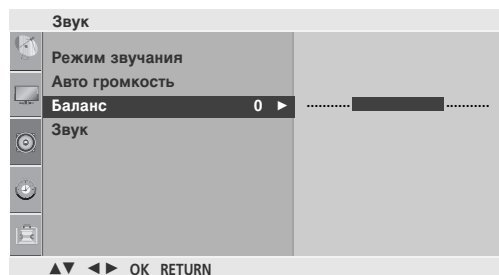

НАСТРОЙКА ДИНАМИКОВ ТВ, ВКЛ/ВЫКЛ

Можно изменить настройки встроенного динамика.

В режиме TV, AV, COMPONENT, RGB[PC] и HDMI можно выводить аудио без видеосигнала.

Если используются внешняя высококачественная стереосистема, отключите встроенный динамик телевизора.

- 1 Нажмите кнопку ► затем ▲ / ▼ чтобы выбрать **Звук**.
- 2 Нажмите кнопку ►, затем с помощью кнопки ▲ / ▼ выберите значение **Вкл.** или **Выкл.**.

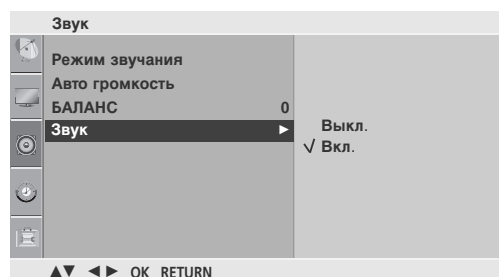

- Нажмите клавишу MENU (МЕНЮ) для закрытия окна меню.
- Нажмите кнопку RETURN (ВОЗВРАТ), чтобы переместиться на предыдущий экран меню.

УПРАВЛЕНИЕ ЗВУКОМ И ВЫБОР ЯЗЫКА

I/II

Прием стерео программ и программ, передаваемых на двух языках (Только в аналоговом режиме)

Когда программа выбрана информация о звуке, в отношении станции, появляется вместе с номером программы и названием станции.

- 1 Нажмите кнопку Q.MENU, а затем кнопку ▲ / ▼ для выбора меню «Многоканальный звук».

Вещание	Экранный Дисплей
Mono	MONO
Stereo	STEREO
Dual	DUAL I, DUAL II, DUAL I+II

■ Установка моно звука

При наличии слабого приема стереофонического сигнала вы можете переключиться на моно. При приеме монофонического сигнала чистота звучания повышается.

■ Выбор языка для программы, передаваемой на двух языках

Если программу можно принимать на двух языках (двухязычная программа) вы можете переключиться на DUAL I, DUAL II или DUAL I+II.

DUAL I Громкоговорители воспроизводят основной язык.

DUAL II Громкоговорители воспроизводят второй язык.

DUAL I+II Один громкоговоритель воспроизводит основной язык, а второй громкоговоритель воспроизводит второй язык. (дополнительное устройство).

Прием передач, передаваемых в системе звукового сопровождения NICAM

Если ваш телевизор оснащен приемником NICAM, вы сможете получать высококачественный цифровой звук. Выход звукового сигнала можно выбрать в зависимости от типа принимаемой передачи.

- 1 Когда принимается стерео сигнал **NICAM**, вы можете выбрать режим **NICAM MONO** или **FM MONO**.
- 2 Когда принимается стерео сигнал **NICAM**, вы можете выбрать режим **NICAM STEREO** или **FM MONO**.
- 3 Когда принимается сигнал звукового сопровождения **NICAM** на двух языках, вы можете выбрать режимы **NICAM DUAL I**, **NICAM DUAL II** или **NICAM DUAL I+II** или **FM MONO**. Когда выбирается режим **FM MONO**, на экране появляется сообщение **FM MONO**.

Выбор выходного сигнала звукового сопровождения

В режиме AV, Component, RGB или HDMI вы можете осуществлять переключение выходного звукового сигнала, подаваемого на правый и левый громкоговорители.

Выберите выход для передачи звука.

L+R : Звуковой сигнал, подключенный к левому входу аудиосигнала (L), подается на левый громкоговоритель, а звуковой сигнал, подключенный к правому входу аудиосигнала (R), подается на правый громкоговоритель.

L+L : Звуковой сигнал, подключенный к левому входу аудиосигнала (L), подается на левый и правый громкоговорители.

R+R : Звуковой сигнал, подключенный к правому входу аудиосигнала (R), подается на левый и правый громкоговорители.

УСТАНОВКА ВРЕМЕНИ

Установка часов

Вы должны точно установить время, прежде чем включать/выключать функцию времени. В случае сбоя питания (отсоединение от сети или отключение электричества) часы необходимо переустановить.

- 1 Нажать кнопку **MENU (МЕНЮ)**, а затем кнопку **▲ / ▼** чтобы перейти к меню **Время**.
- 2 Нажмите кнопку **▶** затем **▲ / ▼** чтобы выбрать **Часы**.
- 3 Нажмите кнопку **▶** и затем кнопку **▲ / ▼**, чтобы выбрать год, дату или время.
- 4 Год, дата или время задаются с помощью кнопки **▲ / ▼**.

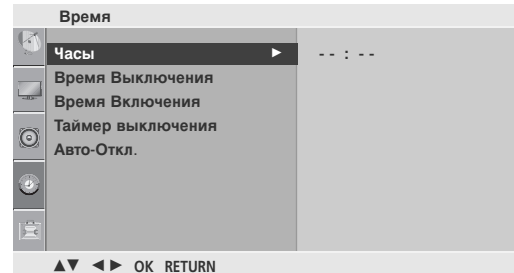

НАСТРОЙКА ТАЙМЕРА АВТОМАТИЧЕСКОГО ВКЛЮЧЕНИЯ/ ВЫКЛЮЧЕНИЯ

Таймер выключения автоматически выводит телеприемник в режим ожидания в заданное время.

В случае перерыва в электроснабжении (отключении телеприемника или электричества) время необходимо переустановить.

Через 2 часа после срабатывания функции автоматического включения, телеприемник автоматически переключается в режим ожидания до тех пор, пока не нажимается какая-нибудь кнопка.

Уже установленная функция автоматического включения или выключения ежедневно срабатывает в заданное время.

Если функции автоматического выключения и включения установлены в одно и то же время, то срабатывает функция таймера выключения.

Для срабатывания функции автоматического включения телеприемник должен быть в режиме ожидания.

- 1 Нажмите кнопку **▶** затем **▲ / ▼** чтобы выбрать **Время выключения** или **Время включения**.
 - Отмена включения и выключения в заданный момент времени производится выбором варианта «Off»(Выкл.)
- 2 Для установки часов нажмите кнопку **▶** и затем кнопку **▲ / ▼**.
- 3 Для исправления минуты нажмите кнопку **▶** и затем кнопку **▲ / ▼**.
- 4 Функция **Только Время включения**.;
 - **Программа** : Нажмите кнопку **▶** и выберите программу с помощью кнопки **▲ / ▼**.
 - **Звук** : Нажмите кнопку **▶** и с помощью кнопки **▲ / ▼** выберите уровень громкости.

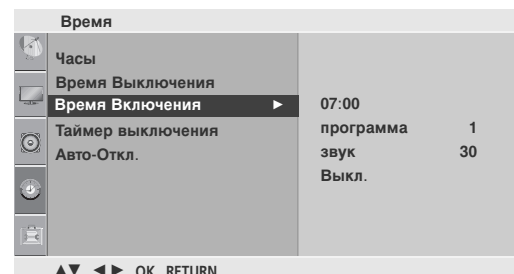
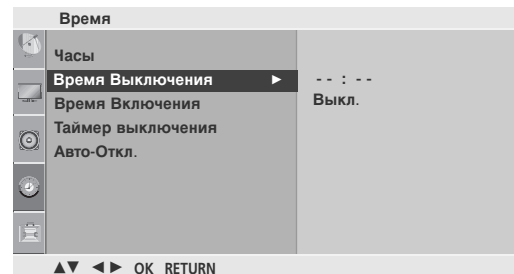

- Нажмите клавишу **MENU (МЕНЮ)** для закрытия окна меню.
- Нажмите кнопку **RETURN (ВОЗВРАТ)**, чтобы переместиться на предыдущий экран меню.

УСТАНОВКА ВРЕМЕНИ

НАСТРОЙКА ТАЙМЕРА АВТООТКЛЮЧЕНИЯ

Вы можете не волноваться, что не выключили телевизор, перед тем как легли спать. Таймер выключения автоматически переводит телевизор в режим ожидания, когда истечет заранее установленное время.

- 1 Нажать кнопку **MENU (МЕНЮ)**, а затем кнопку **▲ / ▼** чтобы перейти к меню **Время**.
- 2 Нажмите кнопку **▶** затем **▲ / ▼** чтобы выбрать **Таймер выключения**.
- 3 Для исправления минуты нажмите кнопку **▶** и затем кнопку **▲ / ▼**.

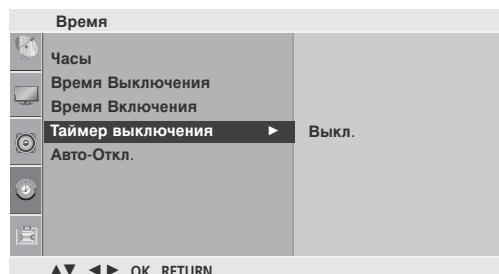

! ПРИМЕЧАНИЕ

- ▶ Когда вы сами выключаете телевизор, он сбрасывает заданное таймером время выключения.

НАСТРОЙКА АВТОМАТИЧЕСКОГО ОТКЛЮЧЕНИЯ БЕЗ СИГНАЛА

Если эта функция включена и входной сигнал отсутствует, телевизор автоматически выключается через 10 минут.

- 1 Нажмите кнопку **▶** затем **▲ / ▼** чтобы выбрать **Авто-Откл.**
- 2 Нажмите кнопку **▶**, затем с помощью кнопки **▲ / ▼** выберите значение **Вкл.** или **Выкл.**

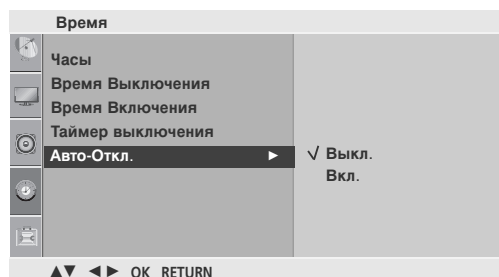

- Нажмите клавишу **MENU (МЕНЮ)** для закрытия окна меню.
- Нажмите кнопку **RETURN (ВОЗВРАТ)**, чтобы переместиться на предыдущий экран меню.

УСТАНОВКА Опции

Выбор языка экранного меню OSD или страны

Когда телевизор включается в первый раз, на экране появляется меню руководства по установке.

- 1 Нажмите кнопку ▲ / ▼ / ◀ / ▶, затем с помощью кнопки **OK** выберите язык.

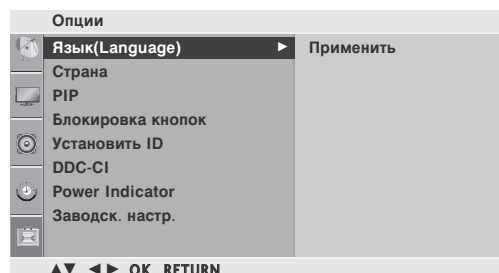

* If you want to change Language/ Country selection

- 1 Нажмите кнопку **MENU** (Меню) и с помощью кнопок ▲ / ▼ выберите меню **Опции**.
- 2 Для выбора режима **Язык(Language)** нажмите кнопку ▶, затем кнопку ▲ / ▼.
- 3 Нажмите кнопку ▶, затем с помощью кнопки ▲ / ▼ / ◀ / ▶ выберите другой язык или страну. Прежде всего выберите язык пользования.
- 4 Нажмите кнопку **OK**.

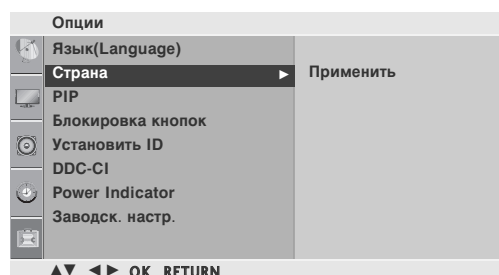

- Нажмите клавишу MENU (МЕНЮ) для закрытия окна меню.
- Нажмите кнопку RETURN (ВОЗВРАТ), чтобы переместиться на предыдущий экран меню.

! ПРИМЕЧАНИЕ

- ▶ Если вы не закончили установку Руководства по инсталляции, нажав на кнопку **RETURN**, или из-за превышения лимита времени отображения экранного меню, меню снова появится при включении прибора.
- ▶ Если вы выбрали неверное название страны, могут возникнуть некоторые проблемы с отображением телетекста.

УСТАНОВКА Опции

БЛОКИРОВКА КНОПОК

Телевизор можно настроить так, что для управления потребуется пульт дистанционного управления.

Эта функция может использоваться для предотвращения несанкционированного использования телевизора. Телевизор запрограммирован так, что помнит последний использованный режим даже после выключения.

- 1 Нажмите кнопку **MENU** (Меню) и с помощью кнопка ▲ / ▼ выберите меню **Опции**.
- 2 Нажмите кнопку ► затем ▲ / ▼ чтобы выбрать **Блокировка кнопок**.
- 3 Нажмите кнопку ►, затем с помощью кнопки ▲ / ▼ выберите значение **Вкл.** или **Выкл.**.

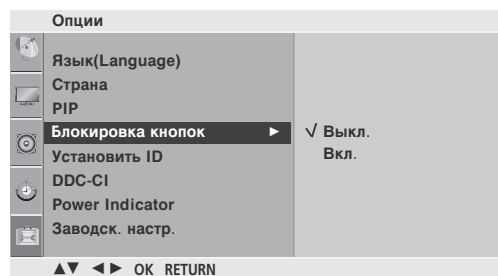

! ПРИМЕЧАНИЕ

- ▶ Если блокировка кнопок включена, при выключенном телевизоре нажмите кнопки ϕ / I, **INPUT**(ВХОД), **PR** ▲ / ▼ телевизора, кнопки **POWER** (ПИТАНИЕ), **INPUT**, **PR**▲ / ▼ или цифровые кнопки пульта дистанционного управления.
- ▶ Если при включенной блокировке кнопок во время просмотра телевизора нажать любую кнопку на передней панели, на экране появится надпись 'Блокировка кнопок вкл.'

DDC CI(Только режим RGB, DVI)

DDC/CI (Display Data Channel Command Interface, интерфейс команд канала данных дисплея) – это протокол связи при взаимодействии компьютера и телевизора.

DDC/CI позволяет отрегулировать и установить подробные функции на компьютере, а не в экранном меню телевизора.

При включенной функции DDC/CI телевизор можно отрегулировать с компьютера. При выключенной функции DDC/CI связь между компьютером и телевизором отсутствует, и телевизор нельзя отрегулировать с компьютера.

- 1 Нажмите кнопку ► затем ▲ / ▼ чтобы выбрать **DDC-CI**
- 2 Нажмите кнопку ►, затем с помощью кнопки ▲ / ▼ выберите значение **Вкл.** или **Выкл.**.

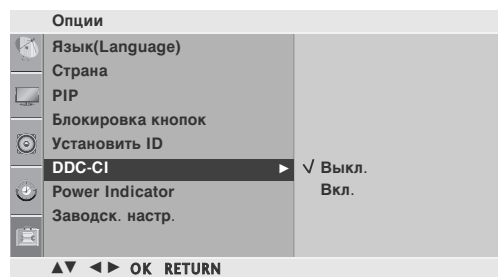

- Нажмите клавишу MENU (МЕНЮ) для закрытия окна меню.
- Нажмите кнопку RETURN (ВОЗВРАТ), чтобы переместиться на предыдущий экран меню.

УСТАНОВКА Опции

Индикатор питания

Помогает контролировать ЖК-экран при включенном питании.

- 1 Нажмите кнопку **MENU** (Меню) и с помощью кнопок ▲ / ▼ выберите меню **Опции**.
- 2 Нажмите кнопку ► затем ▲ / ▼ чтобы выбрать **Power Indicator**
- 3 Нажмите кнопку ►, затем с помощью кнопки ▲ / ▼ выберите значение **Вкл.** или **Выкл.**

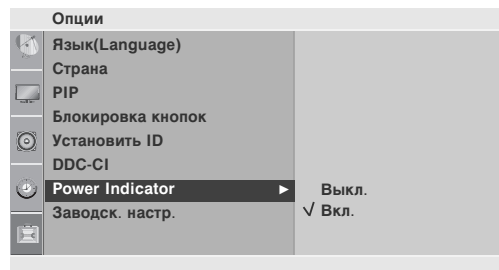

Восстановление настроек изготовителя.

Пользуйтесь этой функцией для оперативного восстановления исходных значений всех пунктов меню.

Этой функцией удаляются все телевизионные программы.

- 1 Нажмите кнопку ►, затем с помощью кнопки ▲ / ▼ выберите пункт **Заводск. настр.**
- 2 Нажмите кнопку ►, затем с помощью кнопки ◀ / ▶ выберите значение **Да** или **Нет**.

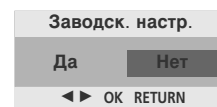
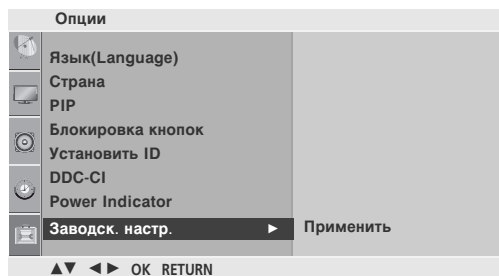

- Нажмите клавишу MENU (МЕНЮ) для закрытия окна меню.
- Нажмите кнопку RETURN (ВОЗВРАТ), чтобы переместиться на предыдущий экран меню.

Телетекст

Эта функция доступна не во всех странах.

Телетекст - это бесплатная услуга, оказываемая большинством вещательных телевизионных станций. С помощью телетекста передается следующая информация: новости, погода, Программы телепередач, цены акций и т.д.

Декодер телетекста данного телевизора может поддерживать режимы Простой, главный и быстрый тест. Простой режим состоит из ряда страниц, которые напрямую выбираются путем ввода соответствующего номера страницы. главный и быстрый тест являются более современными системами телетекста, позволяющими быстро и легко находить нужную информацию, передаваемую в виде телетекста.

Включение и выключение функции телетекста

Для включения функции телетекста нажмите кнопку **TEXT (ТЕКСТ)**. Нажмите кнопку **TEXT (текст)** для переключения в режим ТтелетекстУ. На экране появится начальная или последняя страница телетекста. На экране телевизора появляется первая страница или последняя выбранная страница телетекста.

В строке заголовка отображается два номера страницы, имя телевизионной станции, дата и время. Первый номер страницы соответствует номеру выбранной вами страницы, а второй номер страницы соответствует номеру текущей воспроизводимой страницы.

Для выключения функции телетекста нажмите кнопку **TEXT** или **RETURN**. При этом отобразится предыдущий режим просмотра.

Простой текст

■ Выбор страницы

- 1 Введите трехзначный номер нужной вам страницы посредством кнопок с цифрами. Если во время ввода номера страницы вы нажали не ту кнопку, вы должны закончить ввод трехзначного номера, а затем снова ввести правильный номер страницы.
- 2 Для вывода на экран предыдущей или последующей страницы телетекста можно использовать кнопку **PR▲ / ▼**.

Телетекст

Текст СВЕРХУ

Для облегчения поиска информации, передаваемой с помощью телетекста, в нижней части экрана отображается четыре цветных поля: красное, зеленое, желтое и синее. Желтое поле обозначает следующую группу, а синее поле обозначает следующий блок.

■ Выбор Группы / Блока / Страницы

- 1 С помощью СИНЕЙ кнопки вы можете переходить от блока к блоку.
- 2 Используйте ЖЕЛТУЮ кнопку для перехода на следующую группу с автоматическим переходом на следующий блок.
- 3 переходом на следующую группу. Для этого также может использоваться кнопка PR ▲.
- 4 КРАСНАЯ кнопка позволяет вернуться к предыдущему выбору. Для этого также может использоваться кнопка PR ▼.

■ Прямой выбор страницы

Так же, как и в режиме телетекста Простой, в режиме **Главный Текст** вы можете выводить на экран страницу телетекста с помощью прямого ввода трехзначного номера страницы.

БЫСТРЫЙ ТЕКСТ

Страницы телетекста имеют цветовой код, который регистрируется в нижней части экрана, и выбираются с помощью соответствующей цветной кнопки.

■ Выбор страницы

- 1 Нажмите кнопку  для выбора страницы указателя.
- 2 Вы можете выбрать страницы, имеющие цветовой код, показанный в нижней строчке, с помощью соответствующих цветных кнопок.
- 3 Так же, как и в режиме телетекста Простой, в режиме телетекста **БЫСТРЫЙ ТЕКСТ** вы можете выбрать страницу телетекста путем ввода трехзначного номера страницы с помощью цифровых кнопок.
- 4 Кнопка PR ▲ / ▼ может использоваться для выбора предыдущей или последующей страницы.

Телетекст

Специальные функции телетекста



■ TIME (ВРЕМЯ)

Нажмите эту кнопку для воспроизведения показаний времени в верхнем правом углу экрана во время просмотра телевизионной передачи. Для удаления показаний времени с экрана нажмите эту кнопку еще раз. В режиме телетекста эта кнопка используется для индикации номера субстраницы телетекста. Номер субстраницы телетекста отображается в нижней части экрана. Для удерживания или смены субстраницы нажмите любую из следующих кнопок: КРАСНАЯ/ЗЕЛЕНАЯ, PR ▲ / ▼, кнопки с цифрами. Для выхода из этого режима нажмите эту кнопку еще раз.



■ SIZE (УВЕЛИЧЕНИЕ РАЗМЕРА)

Устанавливает двойную высоту знаков телетекста.

Нажмите эту кнопку для увеличения верхней половины страницы телетекста.

Нажмите эту кнопку еще раз для увеличения нижней половины страницы телетекста.

Нажмите эту кнопку еще раз для возвращения в режим нормального воспроизведения.



■ UPDATE (ОБНОВЛЕНИЕ)

Во время ожидания поступления новой страницы телетекста на экране будет воспроизводиться нормальное телевизионное изображение.

В левом верхнем углу экрана отображается индикатор, при поступлении новой страницы телетекста индикатор меняется на номер страницы телетекста. Выберите это меню еще раз, чтобы просмотреть обновленную страницу телетекста.



■ REVEAL (ОТОБРАЖЕНИЕ СКРЫТОГО ТЕТЕКСТА)

Нажмите эту кнопку для воспроизведения на экране скрытой информации, такой как, например, ответы на загадки и вопросы викторины.

Нажмите кнопку еще раз для удаления информации с экрана.



■ УКАЗАТЕЛЬ

Выберите каждую страницу указателя.



■ HOLD (УДЕРЖИВАНИЕ)

Прекращается автоматическая смена страниц телетекста, которая выполняется в том случае, если страница телетекста состоит из 2 или более субстраниц. Количество субстраниц и номер текущей субстраницы обычно воспроизводятся на экране под строкой времени. При нажатии этой кнопки в левом верхнем углу экрана отображается символ удерживания, и автоматическая смена страниц отменяется.

Для перехода на следующую страницу телетекста нажмите эту кнопку еще раз.

ОРИЛОЖЕНИЕ

УСТРАНЕНИЕ НЕИСПРАВНОСТЕЙ

Устройство не работает.

Не работает пульт дистанционного управления	<ul style="list-style-type: none">■ Проверьте, чтобы между изделием и пультом дистанционного управления не было каких-либо препятствий. Проверьте, чтобы пульт дистанционного управления был направлен прямо на устройство.■ Проверьте правильность установки батарей (“+” к “+”, “-” к “-“)?■ Установите нужный режим дистанционного управления: TV, VCR и т.д.■ Замените батареи.
Неожиданно выключается питание	<ul style="list-style-type: none">■ Возможно, установлен таймер перехода в энергосберегающий режим (sleep timer).■ Проверьте настройки питания. Возможен отказ питания.■ Отсутствие вещания на станции, на которую вы настроены, если задан параметр Auto Off (Автовыключение).

Не работает функция видео.

Ни звука, ни изображения	<ul style="list-style-type: none">■ Проверьте, включено ли устройство.■ Попробуйте другой канал. Проблема может быть в передаче.■ Убедитесь в том, что кабель питания вставлен в розетку.■ Проверьте направление и местоположение антенны.■ Проверьте стенную розетку. Попробуйте подключить к ней другое устройство.
После включения питания изображение появляется не сразу	<ul style="list-style-type: none">■ Это нормально. Пока идет процесс включения, изображения не должно быть. Но если изображение не появляется в течение 5 минут, обратитесь в сервисный центр.
Отсутствие цвета, плохие цвета или плохая картинка	<ul style="list-style-type: none">■ Настройте в меню цвет (Color).■ Между устройством и видеомагнитофоном должно быть достаточное расстояние.■ Попробуйте другой канал. Проблема может быть в передаче.■ Проверьте, правильно ли подсоединены видеокабели.■ Активируйте любую функцию, чтобы вернуть яркость изображения.
Горизонтальные или вертикальные полосы, дрожащее изображение	<ul style="list-style-type: none">■ Проверьте, нет ли помех от работающего электроприбора или электроинструмента.
Плохой прием на некоторых каналах	<ul style="list-style-type: none">■ Возможны проблемы на передающей станции или с кабелем. Настройтесь на другую станцию.■ Слабый сигнал со станции. Переориентируйте антенну для приема сигнала более слабой станции.■ Поищите возможные источники помех.
Линии или штрихи на изображении	<ul style="list-style-type: none">■ Проверьте антенну (переориентируйте ее).

ОРИЛОЖЕНИЕ

Проблемы со звуком.

Изображение есть, звука нет	<ul style="list-style-type: none">■ Нажмите кнопку громкости VOL + / -.■ Звук мог быть отключен специально. Нажмите кнопку отключения звука MUTE.■ Попробуйте другой канал. Проблема может быть в передаче со станции.■ Проверьте, правильно ли подсоединены звуковые кабели.■ Проверьте в меню Звук, находится ли функция Динамик телевизора во включенном состоянии (On).
Одна из колонок "молчит"	<ul style="list-style-type: none">■ Настройте баланс (Balance) в меню.
Необычный звук внутри устройства	<ul style="list-style-type: none">■ Необычный звук во время включения или выключения устройства может быть вызван изменением влажности или температуры окружающей среды и не является дефектом или неисправностью.

Только для режима RGB/DVI.

Нет изображения

Не горит ли индикатор питания оранжевым светом?	<ul style="list-style-type: none">■ Еще раз отрегулируйте яркость и контрастность.
Не горит ли индикатор питания красным светом?	<ul style="list-style-type: none">■ Если устройство находится в энергосберегающем режиме, подвигайте мышь или нажмите любую клавишу.
Появляется сообщение "Вне досягаемости"?	<ul style="list-style-type: none">■ Сигнал с видеоплаты компьютера выходит за пределы допустимого диапазона частот кадровой или строчной развертки устройства. Настройте диапазон частот в соответствии со спецификациями, указанными в руководстве пользователя.
Появляется сообщение "Проверьте сигнальный кабель"?	<ul style="list-style-type: none">■ Сигнальный кабель устройства не подсоединен к компьютеру. Проверьте сигнальный кабель.■ Нажмите кнопку INPUT на пульте дистанционного управления, чтобы проверить тип входного сигнала.

ОРИЛОЖЕНИЕ

Устройство подключено к компьютеру, но появляется сообщение "Unknown Product" (Неизвестное устройство)

Проверьте, установлен ли драйвер

- Установите драйвер, который поставляется с устройством, или загрузите его с веб-сайта <http://www.lge.com>.
- Проверьте в руководстве к видеоплате, поддерживается ли функция Plug&Play.

На экране устройства есть остаточное изображение

После выключения устройства на нем остается остаточное изображение.

- Использование неподвижного изображения в течение долгого времени может привести к повреждению пикселей. Во избежание этого пользуйтесь программами хранителя экрана.

Необычный цвет экрана

Низкое цветовое разрешение экрана (16 цветов)

- Установите настройку цвета выше 24 битов (true color). Выберите в Windows команду "Панель управления – Экран – Настройки – Цветовая палитра".

Цвет экрана нестабильный или монохромный

- Проверьте соединение сигнального кабеля. Можно также попробовать вынуть видеоплату из компьютера и вставить ее снова.

На экране появляются черные пятна

- На экране могут появляться различные пиксели (красного, зеленого, белого или черного цвета). Это является характерной особенностью ЖК-панели и не считается неисправностью.

Только для режима RGB.

Изображение выглядит необычно

Неправильное положение экрана

- Использовать меню Position OSD (Позиция).
- Проверьте, поддерживает ли устройство разрешение и частоту видеоплаты. Если частота выходит за пределы диапазона, установите рекомендуемое разрешение с помощью команды "Панель управления – Экран – Параметры"..

На экранном фоне видны тонкие полосы

- Использовать меню Частота OSD.

Появляются горизонтальные искажения или символы нечеткие

- Использовать меню ФАЗА OSD.

ОРИЛОЖЕНИЕ

ОБСЛУЖИВАНИЕ

Можно избежать преждевременного появления неполадок. Тщательная и регулярная чистка могут продлить срок службы телевизора. Перед чисткой не забудьте отключить питание и отсоединить кабель питания от розетки.

Чистка экрана

- 1 Есть хороший способ защиты экрана от пыли. Намочите мягкую ткань теплой водой с добавлением небольшого количества смягчителя ткани или средства для мытья посуды. Отожмите тряпочку почти досуха и протрите экран.
- 2 Уберите с экрана излишки влаги и не включайте телевизор, пока экран полностью не высохнет.

Чистка корпуса

- Удаляйте пыль и грязь с корпуса мягкой, сухой, негрубой тканью.
- Не используйте влажную ткань.

Длительное неиспользование

ВНИМАНИЕ

- ▶ Если вы долгое время не будете использовать телевизор (например, во время отпуска), рекомендуется отключить его от розетки, чтобы избежать повреждения из-за разряда молнии или скачка напряжения.

ОРИЛОЖЕНИЕ

СПЕЦИФИКАЦИИ ПРОДУКТА

<M227WA>

ЖК-панель	Тип экрана	21,53 дюймов шириной (546,86 мм), ЖК-дисплей с тонкопленочной технологией (TFT) ЖК-панель (жидкокристаллическая) Видимый размер по диагонали: 546,86 мм	
	Шаг зерна	0,248(H) x 0,248(V) мм	
Видеосигнал	Максимальное разрешение	1920 X 1080, 60 Гц	
	Рекомендуемое разрешение	1920 X 1080, 60 Гц	
	Частота горизонтальной развертки	30 - 83 кГц	
	Частота вертикальной развертки	56 - 75 Гц	
	Тип синхронизации	Раздельная синхронизация, цифровая	
Входной разъем		S-VIDEO, CVBS, TV (телевизор), D-Sub Analog (разъем аналогового сигнала D-Sub), DVI-D, HDMI, SCART, PC Audio In, Компонентный	
Питание	Номинальное напряжение	100 – 240 В переменного тока, 50/60 Гц, 0,9 А	
	Потребляемая мощность	Во включенном режиме : 45 Вт (Тип.) В режиме ожидания ≤ 1 Вт (RGB) В отключенном режиме ≤ 1 Вт	
Наклон изображения	Диапазон наклона	-5° ~ 15°	
Габариты (Ширина x Высота x Глубина) Вес		519,8 x 400,5 x 193,2 мм 4,7 кг / 10,36 фунтов	
Условия эксплуатации	Рабочая температура	10°C ~ 35°C	
	Рабочая влажность	20% ~ 80%	
	Температура хранения	-10°C ~ 60°C	
	Влажность хранения	5% ~ 90%	

- В целях повышения качества продукта данные спецификации могут изменяться без предварительного уведомления.

ОРИЛОЖЕНИЕ

СПЕЦИФИКАЦИИ ПРОДУКТА

<M237WA>

ЖК-панель	Тип экрана	23 дюймов шириной (584,2 мм), ЖК-дисплей с тонкопленочной технологией (TFT) ЖК-панель (жидкокристаллическая) Видимый размер по диагонали: 584,2 мм	
	Шаг зерна	0,265(H) x 0,265(V) мм	
Видеосигнал	Максимальное разрешение	1920 X 1080, 60 Гц	
	Рекомендуемое разрешение	1920 X 1080, 60 Гц	
	Частота горизонтальной развертки	30 - 83 кГц	
	Частота вертикальной развертки	56 - 75 Гц	
	Тип синхронизации	Раздельная синхронизация, цифровая	
Входной разъем		S-VIDEO, CVBS, TV (телевизор), D-Sub Analog (разъем аналогового сигнала D-Sub), DVI-D, HDMI, SCART, PC Audio In, Компонентный	
Питание	Номинальное напряжение	100 – 240 В переменного тока, 50/60 Гц, 1,0 А	
	Потребляемая мощность	Во включенном режиме : 50 Вт (Тип.) В режиме ожидания ≤ 1 Вт (RGB) В отключенном режиме ≤ 1 Вт	
Наклон изображения	Диапазон наклона	-5° ~ 15°	
Габариты (Ширина x Высота x Глубина) Вес		560,8 x 427 x 193,2 мм 5,6 кг / 12,35 фунтов	
Условия эксплуатации	Рабочая температура	10°C ~ 35°C	
	Рабочая влажность	20% ~ 80%	
	Температура хранения	-10°C ~ 60°C	
	Влажность хранения	5% ~ 90%	

- В целях повышения качества продукта данные спецификации могут изменяться без предварительного уведомления.

ОРИЛОЖЕНИЕ

ИК-коды

1. Подключение

- Подключите проводной пульт дистанционного управления к порту пульта на телевизоре.

2. ИК-коды пульта дистанционного управления

■ Выходная временная диаграмма

Одиночный импульс, модулированный сигналом частотой 37,917 кГц при 455 кГц

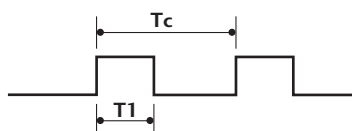

Несущая частота
 $FCAR = 1/Tc = fosc/12$
Коэффициент заполнения =
 $T1/Tc = 1/3$

■ Структура кадра

1-й кадр



Повтор кадра

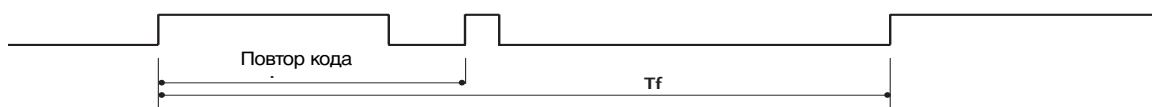

■ Ведущий код

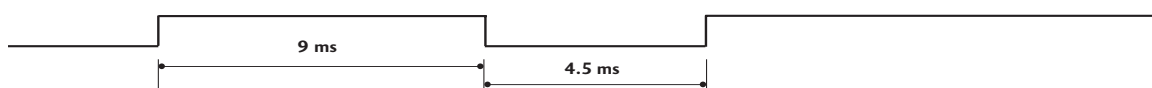

■ Повтор кода

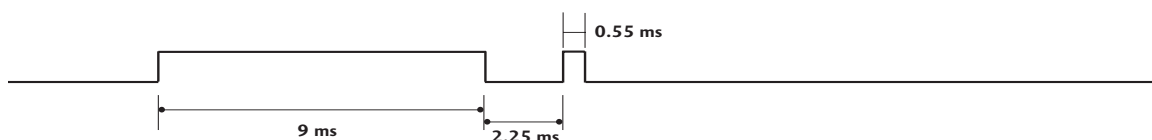

■ Описание бита

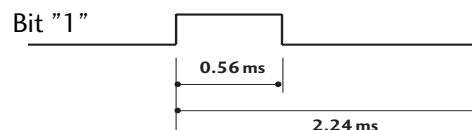
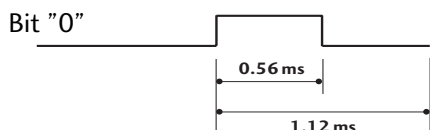

■ Интервал кадра: Tf

Временная диаграмма начинает передаваться после отпускания клавиши.

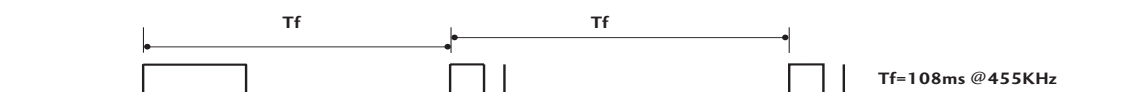

ОРИЛОЖЕНИЕ

Код (шестнадцатеричный)	Функция	Примечание	Код (шестнадцатеричный)	Функция	Примечание
79	ARC	Кнопка пульта дистанционного управления	09	MUTE	Кнопка пульта дистанционного управления
0B	INPUT	Кнопка пульта дистанционного управления	53	LIST	Кнопка пульта дистанционного управления
08	POWER	Кнопка пульта дистанционного управления (Power On/Off)	10 ~ 19	Цифровая клавиша 0 ~ 9	Кнопка пульта дистанционного управления
43	MENU	Кнопка пульта дистанционного управления	1A	Q.VIEW	Кнопка пульта дистанционного управления
28	RETURN	Кнопка пульта дистанционного управления	20	TEXT	Кнопка пульта дистанционного управления
03	VOL ◀	Кнопка пульта дистанционного управления	26	TIME	Кнопка пульта дистанционного управления
02	VOL ▶	Кнопка пульта дистанционного управления	64	SIZE	Кнопка пульта дистанционного управления
00	PR ▲	Кнопка пульта дистанционного управления	62	UPDATE	Кнопка пульта дистанционного управления
01	PR ▼	Кнопка пульта дистанционного управления	70	INDEX	Кнопка пульта дистанционного управления
44	OK(⊙)	Кнопка пульта дистанционного управления	65	HOLD	Кнопка пульта дистанционного управления
72	RED	Кнопка пульта дистанционного управления	2A	REVEAL	Кнопка пульта дистанционного управления
71	GREEN	Кнопка пульта дистанционного управления	24	MIX	Кнопка пульта дистанционного управления
63	YELLOW	Кнопка пульта дистанционного управления	22	MODE	Кнопка пульта дистанционного управления
61	BLUE	Кнопка пульта дистанционного управления	0A	I/II	Кнопка пульта дистанционного управления
0F	TV/PC	Кнопка пульта дистанционного управления	0E	SLEEP	Кнопка пульта дистанционного управления
60	PIP	Кнопка пульта дистанционного управления			

ОРИЛОЖЕНИЕ

Настройка внешнего устройства управления

Подключите входной разъем RS-232C к внешнему устройству управления (например, к компьютеру или системе контроля аудио/видео) и управляйте функциями телевизора извне.

Подключите последовательный порт устройства управления к разъему RS-232C, расположенному на задней панели телевизора.

Соединительный кабель RS-232C не входит в комплект поставки телевизора.

Установка RS-232C

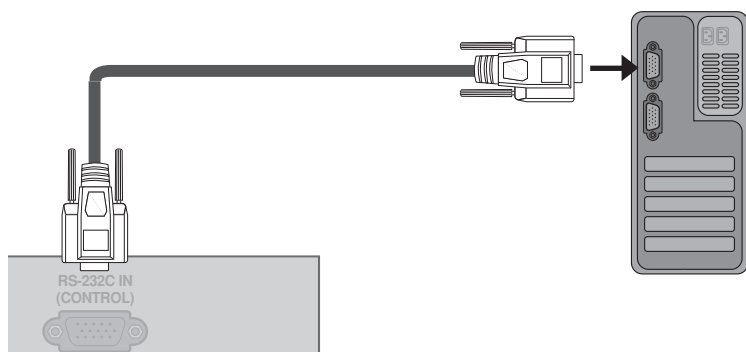

Тип разъема; 9-контактный, вилка D-Sub

Номер. Название контакта	
1	Нет соединения
2	RXD (прием данных)
3	TXD (передача данных)
4	DTR (готовность терминала)
5	GND (земля)
6	DSR (готовность оборудования передачи данных)
7	RTS (готовность к передаче)
8	CTS (готовность к приему)
9	Нет соединения

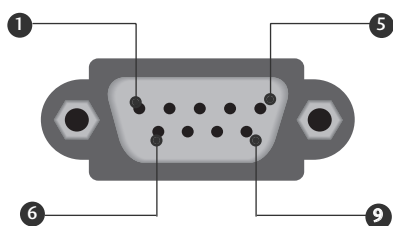

ОРИЛОЖЕНИЕ

Конфигурации RS-232C

7-проводные конфигурации
(стандартный кабель RS-232C)

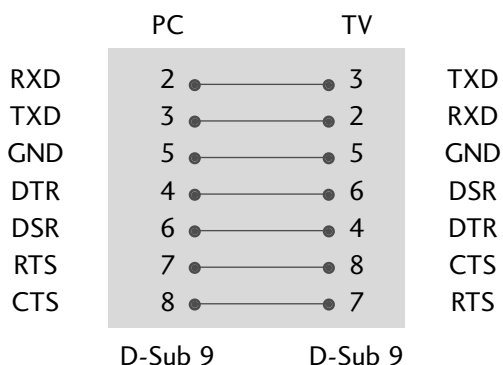

3-проводные конфигурации
(нестандартный кабель)

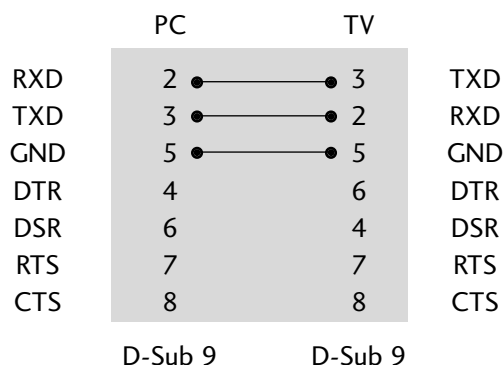

Set ID (ID телевизора)

Эта функция используется для определения идентификационного номера (ID) телевизора. См. раздел "Реальное соответствие данных 1" на стр. 69.

- 1 Нажмите кнопку **MENU**, затем с помощью стрелок **▲ / ▼** выберите меню **Опции**.
- 2 Нажмите кнопку **▶** затем **▲ / ▼** чтобы выбрать **Установить ID**.
- 3 Нажмите кнопку **▶** и с помощью кнопки **◀ / ▶** задайте идентификационный номер монитора – параметр **Установить ID**.
 - Параметр **Установить ID** может иметь значение от 1 до 99.

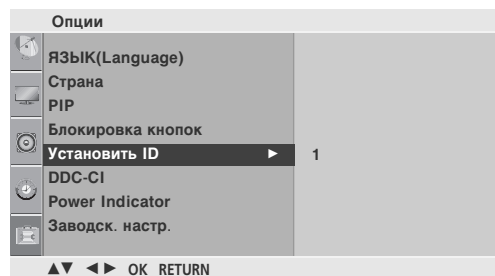

Параметры обмена данными

- Скорость двоичной передачи: 9600 бит/сек (UART)
- Стоповый бит: 1 бит
- Разрядность: 8 бит
- Код обмена данными: код ASCII
- Четность: нет
- Используйте кросс-кабель (реверсивный).

ОРИЛОЖЕНИЕ

Список команд

	Команда 1	Команда 2	Данные (шестнадцатиричные)	Команда 1	Команда 2	Данные (шестнадцатиричные)
01. Питание	k	a	00 ~ 01	14. Цветовая температура	k	u См. стр.68
02. Коэффициент пропорциональности	k	c	См. стр.67	15. Настройка красного	k	v 00 ~ 3C
03. Выключение экрана	k	d	00 ~ 01	16. Настройка зеленого	k	w 00 ~ 3C
04. ыключение звука	k	e	00 ~ 01	17. Настройка СИНЮЮ	k	\$ 00 ~ 3C
05. Управление громкостью	k	f	00 ~ 64	18. Неправильное состояние	k	z FF
06. Контрастность	k	g	00 ~ 64	19. Автонастройка	j	u 01
07. Яркость	k	h	00 ~ 64	20. Выровнять	j	v См. стр.69
08. Цвет	k	i	00 ~ 64	21. Команда настройки.	m	a См. стр.69
09. Оттенки	k	j	00 ~ 64	22. Пропуск каналов	m	b 00 ~ 01
10. Четкость	k	k	00 ~ 64	23. Клавиша.	m	c Key Code
11. Выбор меню OSD	k	l	00 ~ 01	24. ввести выбор (Основной)	x	b См. стр.69
12. Блокировка дистанци-онного управления	k	m	00 ~ 01			
13. Баланс	k	t	00 ~ 64			

Протокол передачи/приема

Передача	
[команда1][команда2][][Set ID][][Data][Cr]	
* [Command 1]:	Первая команда (k, j, m или x)
* [Command 2]:	Вторая команда
* [Set ID]	: Можно настроить идентификатор устройства (Set ID) таким образом, чтобы выбирать необходимый идентификационный номер монитора в меню Special (С пециальное). Диапазон настройки 1-99. Если выбранный ID устройства равен '0', контролируются все подключенные телевизоры. ID устройства отображается десятичным числом (1-99) в меню и шестнадцатиричным (0x0-0x63) - в протоколе передачи/приема.
* [DATA]	: Для передачи данных команд: Передает данные 'FF', чтобы прочитать статус команды.
* [Cr]	: Возврат каретки Код ASCII '0x0D'
* []	: Код ASCII 'пробел (0x20)'

Подтверждение ОК	
[команда2][][Set ID][][OK][Data][x]	
Когда монитор принимает обычные данные, он передает ACK (подтверждение приема) на основе этого формат. Если данные получены в режиме чтения, отображается их текущий статус. Если данные в режиме записи, возвращаются данные компьютера.	
Подтверждение ошибки	
[команда2][][Set ID][][NG][Data][x]	
При получении нештатных данных от неизменяемых функций или возникновении коммуникационных ошибок телевизор передает ACK (код опознавания), основанный на его формате.	
[Command 2]:	используется в качестве команды.
[Set ID]:	задается знаками нижнего регистра, если задан ID, равный 10, телевизор отвечает кодом '0', 'a'.
[Data]:	используются знаки нижнего регистра, при получении данных 0xab телевизор отвечает кодом 'a', 'b'.
[NG]:	используются знаки верхнего регистра.

ОРИЛОЖЕНИЕ

01. Включение питания (команда : k a)

Для контроля за включением и выключением телевизора.

Передача [k][a][][Set ID][][Data][Cr]

Data 00: Питание выключено 01: Питание включено

Подтверждение [a][][Set ID][][OK/NG][Data][x]

Отображает состояние питания (включено/выключено).

Передача [k][a][][Set ID][][FF][Cr]

Подтверждение [a][][Set ID][][OK/NG][Data][x]

* При наличии запаздывания оповещения относительно команды в процессе включения напряжения питания это должно быть отмечено в поле примечания. В данной модели телевизора оповещение выдается по завершению процедуры включения напряжения питания. Между командой и оповещением может наблюдаться запаздывание.

02. Коэффициент пропорциональности (команда : k c) (Размер главной картинки)

Для выбора формата экрана.

Формат экрана также можно выбрать с помощью кнопки ARC (Управление коэффициентом пропорциональности) на пульте дистанционного управления или в меню Экран.

Передача [k][c][][Set ID][][Data][Cr]

Data 01: Нормальный экран(4:3) Data 06: Original
Data 02: Широкий экран (16:9) Data 07: 14:9
Data 04: Увеличенный1 Data 09: Just Scan
Data 05: Увеличенный2

Подтверждение [c][][Set ID][][OK/NG][Data][x]

* Используя входной сигнал RGB-ПК, Component или выбираете соотношение размеров экрана 16:9 или 4:3.

* Режим «Только сканирование» доступен только при использовании HDMI/Компонентный (выше 720p).

03. Выключение экрана (команда: k d)

Для включения/выключения экрана.

Передача [k][d][][Set ID][][Data][Cr]

Data 00: Функция выключена (есть изображение)
01: Функция включена (нет изображения)

Подтверждение [d][][Set ID][][OK/NG][Data][x]

04. Выключение звука (команда :k e)

Для включения/выключения звука.

Включать/выключать звук можно также с помощью кнопки MUTE на пульте дистанционного управления.

Передача [k][e][][Set ID][][Data][Cr]

Data 00 : Функция включена (звук выключен)
01 : Функция выключена (звук включен)

Подтверждение [e][][Set ID][][OK/NG][Data][x]

05. Управление громкостью (команд :k f)

Для настройки громкости.

Настроить громкость можно также с помощью соответствующих кнопок на пульте дистанционного управления.

Передача [k][f][][Set ID][][Data][Cr]

Data Мин.: 00 - Макс.: 64

* См. раздел "Реальное соответствие данных 1". См. стр. 69.

Подтверждение [f][][Set ID][][OK/NG][Data][x]

06. Контрастность (команда :k g)

Для настройки контрастности экрана.

Контрастность также можно настроить с помощью меню настройки изображения КАРТИНКА.

Передача [k][g][][Set ID][][Data][Cr]

Data Мин.: 00 - Макс.: 64

* См. раздел "Реальное соответствие данных 1". См. стр. 69.

Подтверждение [g][][Set ID][][OK][Data][x]

07. Яркость (команда :k h)

Для настройки яркости экрана. Можно настроить также с помощью меню КАРТИНКА.

Передача [k][h][][Set ID][][Data][Cr]

Data Мин.: 00 - Макс.: 64

* См. раздел "Реальное соответствие данных 1". См. стр. 69.

Подтверждение [h][][Set ID][][OK/NG][Data][x]

08. Цвет (команда :k i)

Для выбора цветов экрана.

Настроить цвета можно также с помощью меню настройки изображения КАРТИНКА.

Передача [k][i][][Set ID][][Data][Cr]

Data Мин.: 00 - Макс.: 64

* См. раздел "Реальное соответствие данных 1". См. стр. 69.

Подтверждение [i][][Set ID][][OK/NG][Data][x]

09. Насыщенность (команда :k j)

Для настройки насыщенности экрана.

Насыщенность также можно настроить с помощью меню КАРТИНКА.

Передача [k][j][][Set ID][][Data][Cr]

Data Мин.: 00 - Макс.: 64

* См. раздел "Реальное соответствие данных 1". См. стр. 69.

Подтверждение [j][][Set ID][][OK/NG][Data][x]

ОРИЛОЖЕНИЕ

10. Резкость (команда : k k)

Для настройки резкости экрана. Резкость можно также настроить с помощью меню настройки КАРТИНКА.

Передача [k][k][][Set ID][][Data][Cr]

Data Мин.: 00 - Макс.: 64

* См. раздел "Реальное соответствие данных 1". См. стр. 69.

Подтверждение [k][][Set ID][][OK/NG][Data][x]

11. Выбор OSD (команда : k l)

Для включения или отключения экранного меню OSD дистанционно.

Передача [k][l][][Set ID][][Data][Cr]

Data 00: OSD выключено

01: OSD включено

Подтверждение [l][][Set ID][][OK][Data][x]

12. Режим блокировки дистанционного управления (команда : k m)

Для блокировки пульта дистанционного управления и кнопок на передней панели телевизора.

Передача [k][m][][Set ID][][Data][Cr]

Data 00: Отключить блокировку

01: Блокировка включена

Подтверждение [m][][Set ID][][OK/NG][Data][x]

13. Баланс (команда : k t)

Для настройки баланса. Баланс также можно настроить с помощью меню ЗВУК.

Передача [k][t][][Set ID][][Data][Cr]

Data Мин.: 00 - Макс.: 64

* См. раздел "Реальное соответствие данных 1". См. стр. 69.

Подтверждение [t][][Set ID][][OK/NG][Data][x]

14. Цветовая температура (команда : k u)

Для настройки цветовой температуры. Температура цветов также можно настроить с помощью меню КАРТИНКА.

Передача [k][u][][Set ID][][Data][Cr]

Data 00: Средний 01: Прохладный 02: Теплый(Don't operate in RGB, DVI mode)

Data 05: 9300K 06: 6500K 07: sRGB(Operate in RGB, DVI mode)

Подтверждение [u][][Set ID][][OK/NG][Data][x]

15. Настройка красного (команда : k v)

Для настройки красного цвета в цветовой температуре.

Передача [k][v][][Set ID][][Data][Cr]

Data Мин.: 00 - Макс.: 3C

* См. раздел "Реальное соответствие данных 2". См. стр. 69.

Подтверждение [v][][Set ID][][OK/NG][Data][x]

16. Настройка зеленого (команда : k w)

Для настройки зеленого цвета в цветовой температуре.

Передача [k][w][][Set ID][][Data][Cr]

Data Мин.: 00 - Макс.: 3C

* См. раздел "Реальное соответствие данных 2". См. стр. 69.

Подтверждение [w][][Set ID][][OK/NG][Data][x]

17. Настройка синего (команда : k \$)

Для настройки синего цвета в цветовой температуре.

Передача [k][\$][][Set ID][][Data][Cr]

Data Мин.: 00 - Макс.: 3C

* См. раздел "Реальное соответствие данных 2". См. стр. 69.

Подтверждение [\$][][Set ID][][OK/NG][Data][x]

18. Неправильное состояние (команда : k z)

Для распознавания неправильного состояния.

Передача [k][z][][Set ID][][FF][][Cr]

Data FF: Чтение

Подтверждение [z][][Set ID][][OK/NG][Data][x]

Data 00: Обычное (питание включено, сигнал есть)

Data 01: Нет сигнала (питание включено)

Data 02: Отключение телевизора с пульта дистанционного управления

Data 03: Отключение телевизора с помощью функции автоматического выключения

Data 04: Отключение телевизора с помощью функции RS-232C

* Эта функция "только для чтения".

LG Electronics Inc.