



Dell S2419HGF/S2719DGF

Руководство пользователя

Модель монитора: S2419HGF/S2719DGF
Базовая модель: S2419HGFc/S2719DGFc



-  **ПРИМЕЧАНИЕ. ПРИМЕЧАНИЕ** содержит важную информацию, которая позволяет пользователю оптимально использовать возможности прибора.
-  **ВНИМАНИЕ!** Предупреждение с заголовком **ВНИМАНИЕ!** указывает на риск повреждения оборудования и потери данных в случае несоблюдения данных указаний.
-  **ОСТОРОЖНО!** Предупреждение с заголовком **«ОСТОРОЖНО!»** указывает на риск причинения материального ущерба, вреда здоровью людей или летального исхода.

Copyright © 2018 Dell Inc. или ее филиалы. Все права защищены. Dell, EMC и другие товарные знаки являются товарными знаками компании Dell Inc. или ее филиалами. Другие товарные знаки могут являться собственностью их владельцев.

2018 – 08

Версия A00

Содержание

О мониторе	6
Комплект поставки	6
Характеристики изделия	7
Обозначение компонентов и элементов управления	9
Вид спереди	9
Вид сзади	10
Вид сбоку	11
Вид снизу	11
Технические характеристики монитора	14
Характеристики разрешения	15
Поддерживаемые видеорежимы	16
Предустановленные режимы отображения	16
Электрические характеристики	18
Физические характеристики	19
Характеристики окружающей среды	21
Режимы управления питанием	22
Этот ярлык и информация предназначены только для Узбекистана	23
Функция Plug and Play	24
Качество ЖК-мониторов и политика в отношении дефектных пикселей	24
Указания по обслуживанию	24
Очистка монитора	24

Настройка монитора	25
Сборка подставки	25
Подключение монитора	27
Подключение кабеля HDMI и USB 3.0	27
Подключение кабеля DP (приобретается отдельно)	28
Укладка кабелей	29
Отсоединение подставки	30
Эксплуатация монитора	32
Включение питания монитора	32
Функции кнопок управления	32
Элементы экранного меню	34
Использование экранного меню	35
Вход в экранное меню	35
Предупреждения экранного меню	48
Настройка монитора	51
Установка максимального разрешения	51
Если вы пользуетесь ПК Dell или портативным компьютером Dell с доступом в Интернет	51
Если вы пользуетесь ПК, портативным компьютером или графической картой, отличной от Dell	52
Регулировка наклона	53
Поиск и устранение неисправностей	54
Самотестирование	54
Встроенная система диагностики	55
Общие проблемы	56
Проблемы, связанные с изделием	59



Приложение 60

- Правилам техники безопасности. 60**
- Заявления Федеральной комиссии по связи (только для США) и другая нормативно-правовая информация 60**
- Обращение в компанию Dell 60**





О мониторе

Комплект поставки

Монитор поставляется с компонентами, перечисленными ниже. Проверьте наличие всех компонентов, в случае отсутствия каких-либо из них см. подробные сведения в [Обращение в компанию Dell](#).

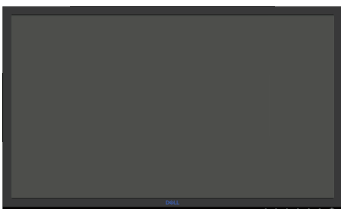
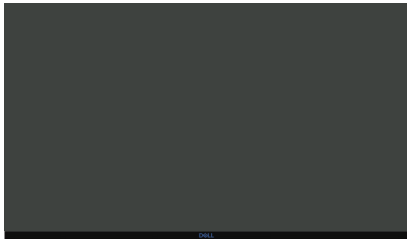
ПРИМЕЧАНИЕ. Некоторые компоненты являются дополнительными, поэтому не поставляются с монитором. Отдельные функции или носители недоступны в определенных странах.

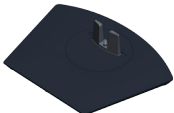
	Монитор (S2419HGF)
	Монитор (S2719DGF)
	Подставка
	Основание подставки



	<p>Кабель питания (зависит от страны)</p>
	<p>Кабель HDMI (подключите его к порту HDMI 2.0 для включения частоты обновления 144 Гц)</p>
	<p>Восходящий кабель USB 3.0 (включение USB-портов на мониторе)</p>
	<ul style="list-style-type: none"> • Краткое руководство • Информация по технике безопасности и нормативно-правовые данные

Характеристики изделия

Монитор **Dell S2419HGF/S2719DGF** оснащен жидкокристаллическим (ЖК) дисплеем с активной матрицей на тонкопленочных транзисторах (TFT), антистатическим покрытием и светодиодной подсветкой. Ниже перечислены отличительные черты данного монитора.

- **S2419HGF:** Дисплей с областью видимого изображения (измеряемой по диагонали) 60,97 см (24 дюйма). Разрешение 1920 x 1080, поддержка полноэкрannого изображения для менее высокого разрешения.
- **S2719DGF:** Дисплей с областью видимого изображения (измеряемой по диагонали) 68,47 см (27 дюймов). Разрешение 2560 x 1440, поддержка полноэкрannого изображения для менее высокого разрешения.
- Мониторы Dell с возможностью выбора функции адаптивной синхронизации (AMD FreeSync™ или No Sync), высокой частотой обновления и коротким временем отклика - 1 мс.
- Подключение по цифровому каналу через порт DisplayPort и HDMI.
- **S2419HGF:** Дисплей оснащен 1 восходящим USB-портом и 2 нисходящими USB-портами.



- **S2719DGF**: Дисплей оснащен 1 восходящим USB-портом и 4 нисходящими USB-портами.
- Функция Plug and play (если поддерживается компьютером).
S2419HGF поддерживает технологию Freesync 40-120 Гц и возможность разгона до 144 Гц.
S2719DGF поддерживает технологию Freesync 40-144 Гц (HDMI) и возможность разгона до 155 Гц только через DisplayPort.
- Настройки экранного меню для простоты регулировки и оптимизации работы экрана.
- Оба монитора оснащены улучшенными игровыми функциями, такими как Таймер, Счетчик частоты кадров и Стабилиз-р темн., помимо улучшенных игровых режимов, таких как FPS ("Стрелялки от первого лица"), RTS ("Стратегия в реальном времени"), RPG ("Полевые игры") и 3 дополнительных игровых режима для персональной настройки ваших параметров.
- Съёмная подставка и крепежные отверстия Ассоциации по стандартам в области видеоэлектроники (VESA™) 100 мм для гибкой установки.
- Регулировка наклона, поворота, вращения и высоты.
- Гнездо для замка блокировки.
- Пониженное содержание бромированных огнестойких веществ и ПВХ (Печатные платы изготовлены из слоистого материала, не содержащего бромированных огнестойких веществ и ПВХ).
- Для изготовления панели используется только стекло, не содержащее арсенидов и ртути.
- Высокий коэффициент динамической контрастности (8 000 000:1).
- Потребляемая мощность в режиме ожидания (спящем режиме): 0,3 Вт.
- Программное обеспечение Dell Display Manager в комплекте.
- Датчик потребления энергии в реальном времени показывает уровень энергопотребления монитора.
- Оптимальное удобство для глаз, благодаря использованию дисплея без мерцаний и функции ComfortView, уменьшающей уровень синего света.
- Гарантия замены панели "Премиум" обеспечит вам спокойствие



Обозначение компонентов и элементов управления

Вид спереди

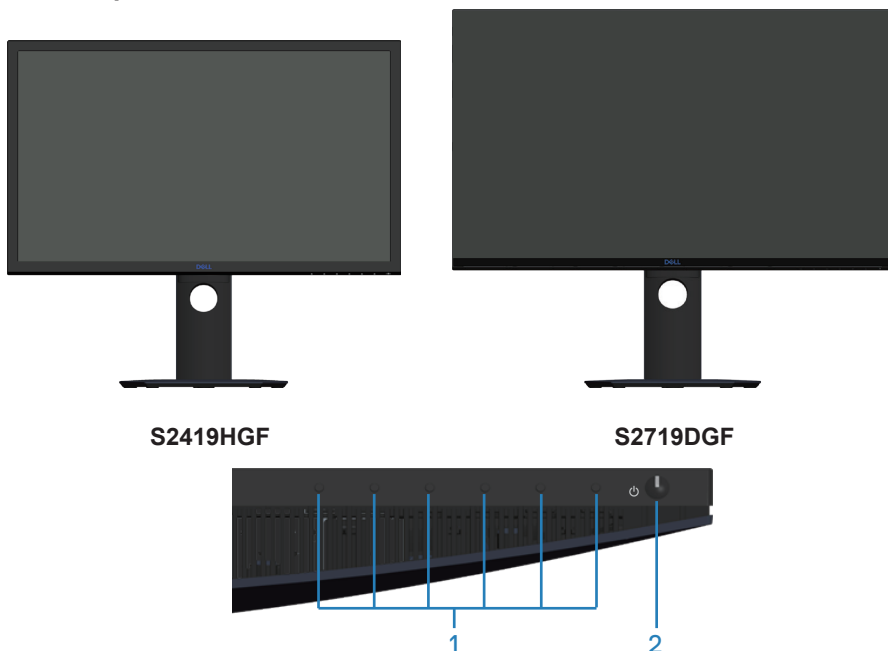

Кнопки управления

Наклейка	Описание	Использование
1	Функциональные кнопки	Функциональные кнопки служат для регулировки значений компонентов экранного меню. (Подробное описание см. в разделе Функции кнопок управления)
2	Кнопка включения/выключения питания	Кнопка питания служит для включения и выключения монитора.



Вид сзади

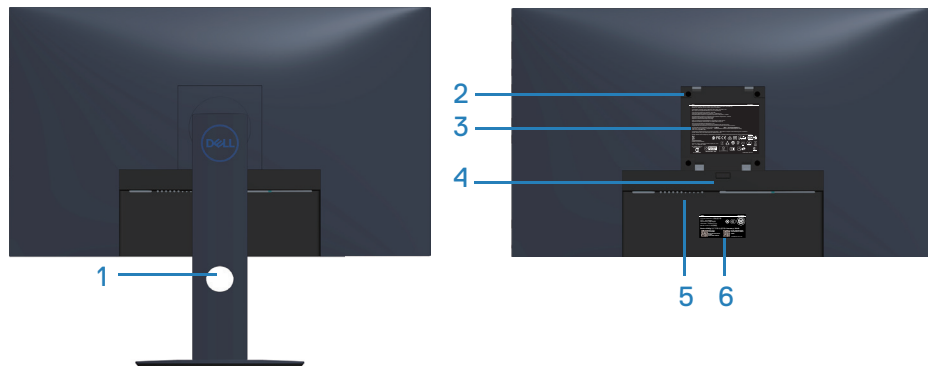

Вид сзади с подставкой монитора

Наклейка	Описание	Использование
1	Отверстие для укладки кабелей	Можно расположить кабели, пропустив их через это отверстие.
2	Монтажные отверстия VESA (за крышкой VESA)	Монтажные отверстия VESA (100 x 100 мм). Используются для настенного монтажа монитора с помощью комплекта для настенного монтажа, совместимого со стандартом VESA.
3	Табличка с нормативными данными	Указаны разрешения контролирующего органа.
4	Кнопка фиксатора подставки	Отсоединяет подставку от монитора.
5	Гнездо для замка блокировки	Для защиты монитора в отверстие вставляется защитный трос. Приобретается отдельно.
6	Табличка с нормативно-правовыми данными (включая штрих-код с серийным номером и табличку с Сервисный номер)	Указаны разрешения контролирующего органа. На этой табличке представлены сведения для обращения за технической поддержкой в компанию Dell. Сервисный номер - это уникальный буквенно-цифровой идентификатор, позволяющий специалистам сервисного центра Dell идентифицировать компоненты аппаратного обеспечения вашего компьютера и получить сведения о гарантии.



Вид сбоку



Вид снизу

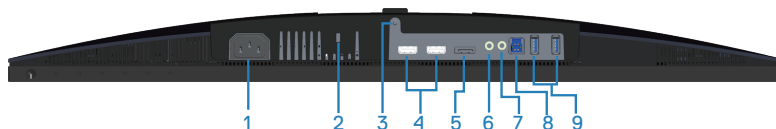

Вид снизу без подставки монитора (S2419HGF)

Наклейка	Описание	Использование
1	Разъем питания	Подключение кабеля питания (поставляемого в комплекте с монитором).
2	Гнездо для замка блокировки	Закрепите монитор с помощью защитного троса (приобретаемого отдельно) для его защиты от случайного смещения.
3	Функция фиксации стойки	Для фиксации стойки на мониторе используется винт M3 x 6 мм (винт не входит в комплект поставки).
4	Порт HDMI 1.4	Служит для подключения к компьютеру с помощью кабеля HDMI.
5	DisplayPort 1.2	Служит для подключения к компьютеру с помощью кабеля DisplayPort.
6	Линейный аудиовыход	Служит для подключения к внешним активным динамикам или сабвуферу (приобретаемым отдельно).*
7	Разъем для подключения наушников	Служит для подключения наушников.



8	Восходящий порт USB	Подключите кабель USB от этого порта к компьютеру, чтобы активировать порты USB на мониторе. Отсоедините кабель USB, чтобы активировать порт для зарядки устройств USB BC1.2.
9	Нисходящие порты USB	Подключите периферийные устройства USB, такие как запоминающие устройства и принтеры. ПРИМЕЧАНИЕ. Чтобы использовать этот порт, необходимо подключить USB кабель (который поставляется в комплекте с монитором) к восходящему USB порту на мониторе и к компьютеру.

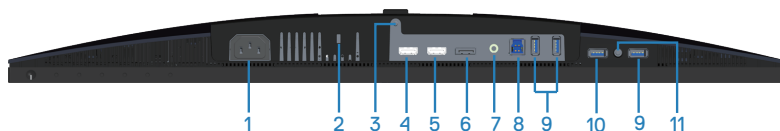

Вид снизу без подставки монитора (S2719DGF)

Наклейка	Описание	Использование
1	Разъем питания	Подключение кабеля питания (поставляемого в комплекте с монитором).
2	Гнездо для замка блокировки	Закрепите монитор с помощью защитного троса (приобретаемого отдельно) для его защиты от случайного смещения.
3	Функция фиксации стойки	Для фиксации стойки на мониторе используется винт M3 x 6 мм (винт не входит в комплект поставки).
4	Порт HDMI 1.4	Служит для подключения к компьютеру с помощью кабеля HDMI.
5	Порт HDMI 2.0	Служит для подключения к компьютеру с помощью кабеля HDMI.
6	DisplayPort 1.2	Служит для подключения к компьютеру с помощью кабеля DisplayPort.
7	Линейный аудиовыход	Служит для подключения к внешним активным динамикам или сабвуферу (приобретаемым отдельно).*



8	Восходящий порт USB	Подключите кабель USB от этого порта к компьютеру, чтобы активировать порты USB на мониторе.
9	Нисходящие порты USB	<p>Подключите периферийные устройства USB, такие как запоминающие устройства и принтеры.</p> <p> ПРИМЕЧАНИЕ. Чтобы использовать этот порт, необходимо подключить USB кабель (который поставляется в комплекте с монитором) к восходящему USB порту на мониторе и к компьютеру.</p>
10	Порт для зарядки устройств USB BC1.2	Служит для зарядки устройств USB.
11	Разъем для подключения наушников	Служит для подключения наушников.

* Разъем линейного аудиовыхода не предназначен для подключения наушников.



Технические характеристики монитора

Модель	S2419HGF	S2719DGF
Тип экрана	Активная матрица – ЖК-дисплей на TFT	
Тип панели	TN	
Размер видимого изображения		
По диагонали	609,70 мм (24 дюйма)	684,67 мм (27 дюймов)
По горизонтали, активная область	531,36 мм (20,88 дюйма)	596,74 мм (23,45 дюйма)
По вертикали, активная область	298,89 мм (11,75 дюйма)	335,66 мм (13,19 дюйма)
Площадь	1562,46 см ² (242,15 дюйм ²)	2010,76 см ² (311,67 дюйм ²)
Частота обновления		
Собственная	1920x1080/120 Гц (HDMI 1/ HDMI 2/DP)	2560x1440/60 Гц (HDMI 1) 2560x1440/144 Гц (HDMI 2/ DP)
Разгон	1920x1080/144 Гц (HDMI 1/ HDMI 2/DP)	2560x1440/155 Гц (DP)
Шаг пикселя	0,27675 mm	0,2331 mm
Пикселей на дюйм (PPI)	91	108
Угол обзора		
По горизонтали	160° (тип.)	
По вертикали	170° (тип.)	
Яркость	350 кд/м ² (тип.)	
Коэффициент контрастности	1 000 к 1 (тип.) 8 000 000 к 1 (Динамическая контрастность)	
Покрытие лицевой панели	С пониженной вуалью и твердостью 3H	
Подсветка	Система светодиодной подсветки по краям	
Время отклика	1 мс (G - G)	
Глубина цвета	16,7 млн цветов	
Цветовая гамма	CIE 1976 (84%), CIE 1931 (72%)	



Совместимость Dell display manager	Да	
Связь	Два порта HDMI 1.4 (1920 x 1080, до 144 Гц) Один порт DisplayPort 1.2 (1920 x 1080, до 144 Гц)	Один порт HDMI 1.4 (2560 x 1440, до 60 Гц) Один порт HDMI 2.0 (2560 x 1440, до 144 Гц) Один порт DisplayPort 1.2 (2560 x 1440, до 155 Гц)
Ширина панели (от края монитора до активной области)	16,6 мм (Сверху)	6,9 мм (Сверху)
	16,8 мм (Слева/Справа)	7,4 мм (Слева/Справа)
	21,3 мм (Снизу)	19,1 мм (Снизу)
Безопасность	Гнездо для замка блокировки (защитный трос приобретается отдельно)	
Регулировка		
Подставка с регулируемой высотой	130 мм	
Наклон	-5°/+21°	
Поворот	-45°/+45°	
Вращение	-90°/+90°	

Характеристики разрешения

Модель	S2419HGF	S2719DGF
Диапазон частот строчной развертки	30–140 кГц (автоматически)	30–230 кГц (автоматически)
Диапазон частот кадровой развертки	40–120 кГц (автоматически)	40–144 кГц (автоматически)
Максимальное предустановленное разрешение	1920 x 1080 при частоте 60 Гц для разъема HDMI 1.4 (HDCP).	2560 x 1440 при частоте 60 Гц для разъема HDMI 1.4 (HDCP).



Поддерживаемые видеорежимы

Модель	S2419HGF/S2719DGF
Разрешение видеоизображения (HDMI)	480p, 480i, 576p, 720p, 1080p, 576i и 1080i

Предустановленные режимы отображения S2419HGF

Режим Экран	Горизонтальная частота (кГц)	Вертикальная частота (Гц)	Тактовая частота (МГц)	Полярность синхронизации (по горизонтали/вертикали)
VESA, 720 x 400	31,5	70,1	28,3	-/+
VESA, 640 x 480	31,5	60,0	25,2	-/-
VESA, 640 x 480	37,5	75,0	31,5	-/-
VESA, 800 x 600	37,9	60,3	40,0	+/+
VESA, 800 x 600	46,9	75,0	49,5	+/+
VESA, 1024 x 768	48,4	60,0	65,0	-/-
VESA, 1024 x 768	60,0	75,0	78,8	+/+
VESA, 1152 x 864	67,5	75,0	108,0	+/+
VESA, 1280 x 1024	64,0	60,0	108,0	+/+
VESA, 1280 x 1024	80,0	75,0	135,0	+/+
VESA, 1600 x 900	60,0	60,0	108,0	+/+
VESA, 1920 x 1080	67,5	60,0	148,5	+/+
VESA, 1920 x 1080	274,3	119,9	137,1	+/-
VESA, 1920 x 1080	332,9	143,9	166,4	+/-



S2719DGF

Режим Экран	Горизонтальная частота (кГц)	Вертикальная частота (Гц)	Тактовая частота (МГц)	Полярность синхронизации (по горизонтали/вертикали)
VESA, 720 x 400	31,5	70,1	28,3	-/+
VESA, 640 x 480	31,5	59,9	25,2	-/-
VESA, 640 x 480	37,5	75,0	31,5	-/-
VESA, 800 x 600	37,9	60,3	40,0	+/+
VESA, 800 x 600	46,9	75,0	49,5	+/+
VESA, 1024 x 768	48,4	60,0	65,0	-/-
VESA, 1024 x 768	60,0	75,0	78,8	+/+
VESA, 1152 x 864	67,5	75,0	108,0	+/+
VESA, 1280 x 768	47,8	59,9	79,5	-/+
VESA, 1280 x 1024	64,0	60,0	108,0	+/+
VESA, 1280 x 1024	79,9	75,0	135,0	+/+
VESA, 1600 x 1200	75,0	60,0	162,0	+/+
VESA, 1680 x 1050	65,3	60,0	146,3	-/+
VESA, 1920 x 1080	67,5	60,0	148,5	+/+
VESA, 1920 x 1200	74,6	59,9	193,3	-/+
VESA, 2048 x 1080	66,6	60,0	147,2	+/-
VESA, 2560 x 1440	88,8	60,0	241,5	+/-
VESA, 2560 x 1440	586,0	143,9	222,0	+/-
VESA, 2560 x 1440 только DP	634,0	154,8	240,1	+/-



Электрические характеристики

Модель	S2419HGF/S2719DGF
Сигналы видеовхода	<p>HDMI 1.4 (HDCP), 600 мВ для каждой дифференциальной линии, входное сопротивление для каждой дифференциальной пары 100 Ом</p> <p>HDMI 2.0 (HDCP), 600 мВ для каждой дифференциальной линии, входное сопротивление для каждой дифференциальной пары 100 Ом (только для S2719DGF)</p> <p>DisplayPort 1.2, 600 мВ для каждой дифференциальной линии, входное сопротивление для каждой дифференциальной пары 100 Ом</p>
Входное напряжение переменного тока, частота, ток	<p>100-240 В пер. тока/ 50 или 60 Гц \pm 3 Гц / 1,5 А</p> <p> ПРИМЕЧАНИЕ. Значение входного тока должно составлять 1,5 А (типичное).</p>
Пусковой ток	Отсутствие повреждений при холодном запуске при 100-240 В пер. тока



Физические характеристики

Модель	S2419HGF
Тип сигнального кабеля	Цифровой:отсоединяемый, HDMI, 19-контактный
Глянец передней рамы	Задняя рама - 2-4 ед. блеска
Габаритные размеры (с подставкой)	
Высота (максимальная)	498,6 мм (19,63 дюйма)
Высота (минимальная)	368,6 мм (14,51 дюйма)
Ширина	565,0 мм (22,24 дюйма)
Глубина	177,0 мм (6,97 дюйма)
Габаритные размеры (без подставки)	
Высота	336,8 мм (13,26 дюйма)
Ширина	565,0 мм (22,24 дюйма)
Глубина	50,0 мм (1,97 дюйма)
Размеры подставки	
Высота (максимальная)	400,8 мм (15,78 дюйма)
Высота (минимальная)	353,4 мм (13,91 дюйма)
Ширина	239,4 мм (9,43 дюйма)
Глубина	177,0 мм (6,97 дюйма)
Вес	
Вес с упаковкой	7,55 кг (16,64 фунтов)
Вес с подставкой и кабелями	5,29 кг (11,66 фунтов)
Вес без подставки (без кабелей)	3,28 кг (7,23 фунтов)
Вес стойки	1,68 кг (3,70 фунтов)



Модель	S2719DGF
Тип сигнального кабеля	Цифровой:отсоединяемый, HDMI, 19-контактный
Глянец передней рамы	Задняя рама - 2-4 ед. блеска
Габаритные размеры (с подставкой)	
Высота (максимальная)	524,8 мм (20,66 дюйма)
Высота (минимальная)	394,8 мм (15,54 дюйма)
Ширина	611,6 мм (24,08 дюйма)
Глубина	184,4 мм (7,26 дюйма)
Габаритные размеры (без подставки)	
Высота	361,6 мм (14,24 дюйма)
Ширина	611,6 мм (24,08 дюйма)
Глубина	55,2 мм (2,17 дюйма)
Размеры подставки	
Высота (максимальная)	418,4 мм (16,47 дюйма)
Высота (минимальная)	370,7 мм (14,60 дюйма)
Ширина	244,4 мм (9,62 дюйма)
Глубина	184,4 мм (7,26 дюйма)
Вес	
Вес с упаковкой	9,23 кг (20,35 фунтов)
Вес с подставкой и кабелями	6,39 кг (14,09 фунтов)
Вес без подставки (без кабелей)	4,27 кг (9,41 фунтов)
Вес стойки	1,78 кг (3,92 фунтов)



Характеристики окружающей среды

Модель	S2419HGF	S2719DGF
Температура		
Рабочая	0°C до 40°C (32°F до 104°F)	
Нерабочая	<ul style="list-style-type: none"> • Хранение: -20°C до 60°C (-4°F до 140°F) • Транспортировка: -20°C до 60°C (-4°F до 140°F) 	
Влажность		
Рабочая	10 до 80% (без конденсата)	
Нерабочая	<ul style="list-style-type: none"> • Хранение от 5 до 90% (без конденсата) • Транспортировка от 5 до 90% (без конденсата) 	
Высота над уровнем моря		
Рабочая (макс.)	5 000 м (16 400 футов)	
Нерабочая (макс.)	12 192 м (40 000 футов)	
Рассеивание теплоты	<ul style="list-style-type: none"> • не более 184,38 БТЕ/ч (максимальное) • не более 85,36 БТЕ/ч (тип.) 	<ul style="list-style-type: none"> • не более 290,23 БТЕ/ч (максимальное) • не более 119,50 БТЕ/ч (тип.)



Режимы управления питанием

Если на компьютере установлены видеокарта или ПО, совместимые со стандартом VESA DPM, монитор может автоматически снижать потребление энергии, если он не используется. Это называется режимом экономии энергии*. Если компьютер распознает ввод с клавиатуры, мыши или другого устройства ввода, монитор автоматически восстанавливает свою полную функциональность. В следующей таблице указана информация относительно потребления энергии и предупреждения о включении функции автоматической экономии энергии.

* Нулевое потребление энергии в выключенном режиме возможно только при отсоединении кабеля питания от монитора.

S2419HGF

Режимы VESA	Синхронизация по горизонтали	Синхронизация по вертикали	Видео	Индикатор питания	Энергопотребление
Обычный режим	Вкл.	Вкл.	Вкл.	Белый	54 Вт (макс.) 25 Вт (тип.)
Неактивный режим	Выкл.	Выкл.	Отсутствует	Белый (светится)	Менее 0,3 Вт
Выкл.	-	-	-	Выкл.	Менее 0,3 Вт

S2719DGF

Режимы VESA	Синхронизация по горизонтали	Синхронизация по вертикали	Видео	Индикатор питания	Энергопотребление
Обычный режим	Вкл.	Вкл.	Вкл.	Белый	85 Вт (макс.) 35 Вт (тип.)
Неактивный режим	Выкл.	Выкл.	Отсутствует	Белый (светится)	Менее 0,3 Вт
Выкл.	-	-	-	Выкл.	Менее 0,3 Вт

Данная информация приведена только для справки и отражает лабораторные данные. В зависимости от программного обеспечения, компонентов и подключаемых устройств работа данного изделия может отличаться, при этом уведомление об изменениях не предоставляется. Соответственно, покупатель не должен полностью полагаться на данную информацию при решении вопроса об электрических допусках и прочих характеристиках. Не дается никакая гарантия в явном или подразумеваемом виде о точности и полноте информации.



Этот ярлык и информация предназначены только для Узбекистана

Изготовитель:	DELL
Модель	S2419HGF
Класс энергоэффективности	B
Энергопотребление во включенном состоянии Вт/см ²	60,97/24
Годовое энергопотребление во включенном состоянии кВт/ч в год	31
Потребление энергии в режиме ожидания Вт	45
Энергопотребление в выключенном состоянии Вт	0,29
Коэффициент мощности	0,29

Изготовитель:	DELL
Модель	S2719DGF
Класс энергоэффективности	B
Энергопотребление во включенном состоянии Вт/см ²	68,47/27
Годовое энергопотребление во включенном состоянии кВт/ч в год	39
Потребление энергии в режиме ожидания Вт	57
Энергопотребление в выключенном состоянии Вт	0,29
Коэффициент мощности	0,29



Функция Plug and Play

Можно подключить монитор к любой системе, совместимой с функцией Plug and Play. Монитор автоматически представляет компьютеру данные EDID (Extended Display Identification Data) с помощью протоколов канала экранных данных (DDC), чтобы система могла сама настроиться и оптимизировать параметры монитора. Большинство настроек монитора устанавливаются автоматически; при желании можно выбрать другие параметры. Дополнительная информация об изменении параметров монитора представлена в разделе "[Эксплуатация монитора](#)".

Качество ЖК-мониторов и политика в отношении дефектных пикселей

В процессе изготовления ЖК-монитора нередко один или несколько пикселей фиксируются в неизменяемом состоянии. Такие пиксели трудноразличимы и не ухудшают качество дисплея или удобство его использования. Дополнительные сведения о качестве ЖК-мониторов и политике в отношении дефектов пикселей компании Dell см. на веб-сайт службы поддержки www.dell.com/support/monitors.

Указания по обслуживанию

Очистка монитора

 **ОСТОРОЖНО!** Перед очисткой монитора отсоедините кабель питания монитора от электрической розетки.

 **ВНИМАНИЕ!** Перед чисткой монитора прочтите [Правилам техники безопасности](#).

Для обеспечения максимальной эффективности следуйте указанным инструкциям при распаковке, очистке или эксплуатации монитора.

- Для очистки экрана слегка смочите мягкую чистую ткань водой. По возможности используйте специальную ткань для очистки экранов или раствор, подходящий для антистатического покрытия. Не используйте бензин, растворитель, аммиак, абразивные очистители или сжатый воздух.
- Для очистки монитора используйте слегка смоченную ткань. Не используйте какие-либо моющие средства, так как они оставляют матовую пленку на мониторе.
- Если обнаружите белый порошок при распаковке монитора, протрите его тканью.
- Обращайтесь с монитором, соблюдая осторожность, чтобы избежать появления царапин и белых меток.
- Для поддержания наилучшего качества изображения монитора используйте динамически изменяющуюся экранную заставку и выключайте монитор, если он не используется.



Настройка монитора

Сборка подставки

 **ПРИМЕЧАНИЕ.** При поставке с завода подставка не присоединена к монитору.

 **ПРИМЕЧАНИЕ.** Перечисленные ниже действия выполняются для присоединения подставки, входящей к комплект поставки монитора. Для присоединения подставки стороннего производителя см. документацию к соответствующей подставке.

Для прикрепления подставки к монитору выполните следующие действия.

1. Для извлечения подставки из верхней защитной прокладки следуйте инструкциям на клапанах коробки.
2. Вставьте блоки основания подставки в отверстие для подставки до упора.
3. Приподнимите ручку винта и поверните винт по часовой стрелке.
4. Полностью затяните винт и сложите его ручку в углубление.

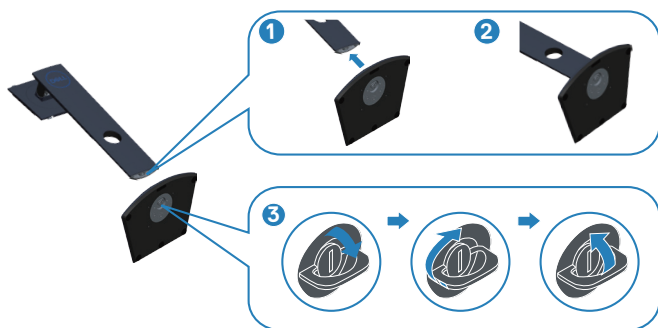

5. Прикрепите блок подставки к монитору.

- Вставьте две лапки, расположенные в верхней части подставки, в паз на задней панели монитора.
- Прижмите подставку до щелчка.

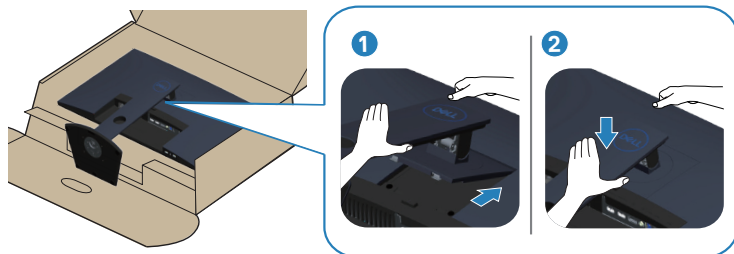

6. Установите монитор в вертикальное положение.



Подключение монитора

⚠ ОСТОРОЖНО! Перед началом выполнения любых действий, указанных в этом разделе, выполните инструкции согласно [Правилам техники безопасности](#).

📌 ПРИМЕЧАНИЕ. Не подключайте все кабели монитора к одному компьютеру. Перед подключением кабелей к монитору рекомендуется пропустить их через отверстие для прокладки кабелей в подставке.

Для подключения компьютера к монитору выполните следующие действия.

1. Выключите компьютер и отсоедините кабель питания.
2. Подключите кабель HDMI или DisplayPort от монитора к компьютеру.

Подключение кабеля HDMI и USB 3.0

S2419HGF

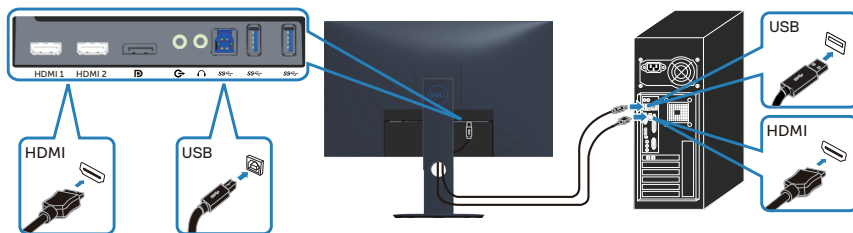

S2719DGF

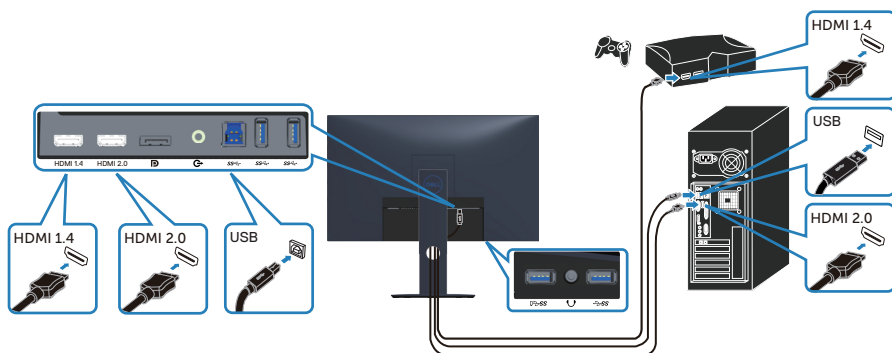

1. Подключите восходящий порт USB 3.0 (кабель входит в комплект поставки монитора) к соответствующему порту USB 3.0 на компьютере. (См. [Вид снизу](#) для получения подробной информации.)
2. Подключите периферийные устройства с интерфейсом USB 3.0 к нисходящим портам USB 3.0 монитора.
3. Подключите кабели питания компьютера и монитора к электрической розетке.

Подключение кабеля DP (приобретается отдельно)

S2419HGF

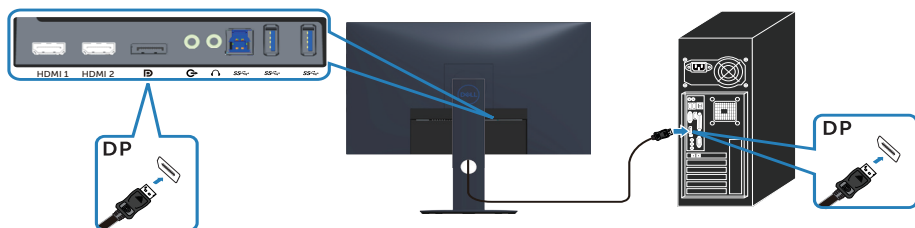

S2719DGF

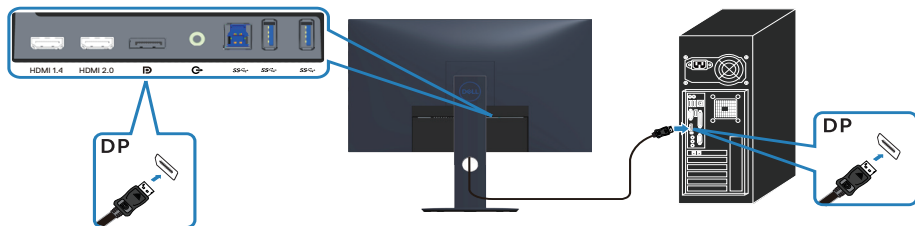

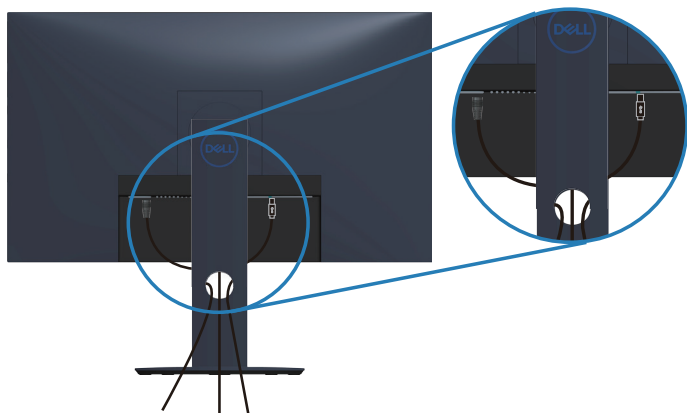

Укладка кабелей

Расположите кабели, подключенные к монитору, в отверстия для укладки кабелей.



Отсоединение подставки

 **ПРИМЕЧАНИЕ.** Чтобы не поцарапать экран при отсоединении подставки, положите монитор на мягкую чистую поверхность.

 **ПРИМЕЧАНИЕ.** Перечисленные ниже действия выполняются только для присоединения подставки, входящей к комплект поставки монитора. Для присоединения подставки стороннего производителя см. документацию к соответствующей подставке.

Отсоединение подставки.

1. Положите монитор на мягкую ткань или подушку на столе.

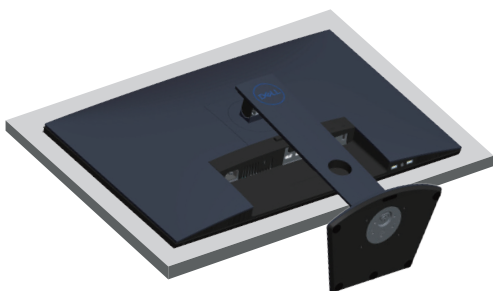

2. Нажмите и удерживайте кнопку фиксатора подставки, а затем снимите подставку с монитора.

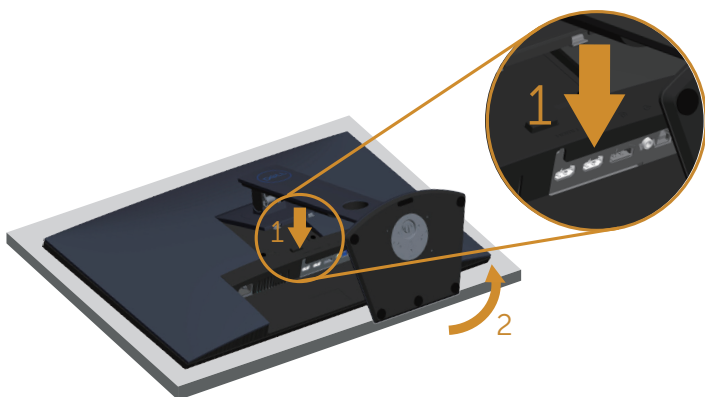

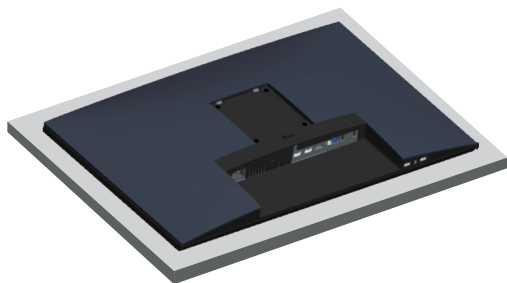

Эксплуатация монитора

Включение питания монитора

Нажмите кнопку , чтобы включить монитор.



S2419HGF



S2719DGF

Функции кнопок управления

Кнопки в нижней части монитора используются для настройки параметров изображения.

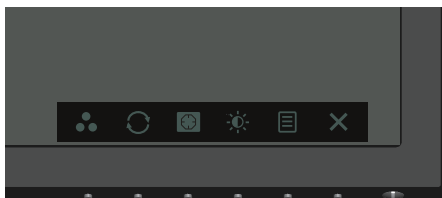

S2419HGF

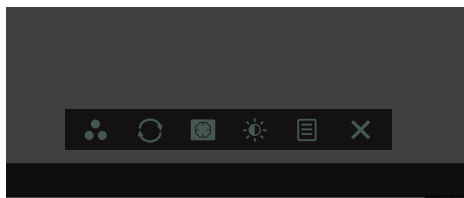

S2719DGF

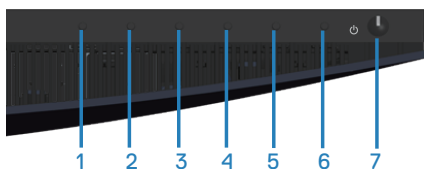

Кнопки управления



В следующей таблице представлено описание кнопок управления.

Кнопки управления	Описание
1  Функциональная клавиша/Готовые режимы	Эта кнопка используется для выбора готового режима из списка.
2  FreeSync	Эта кнопка служит для открытия меню FreeSync.
3  Стабилиз-р темн.	Эта кнопка служит для открытия меню Стабилиз-р темн.
4  Яркость / контрастность	Эта кнопка служит для активации регуляторов яркости, Контрастность и громкости.
5  Меню	Нажмите кнопку Меню для запуска экранного меню. См. Вход в экранное меню .
6  Выход	Используйте эту кнопку для возврата к главному меню и выхода из главного экранного меню.
7  Кнопка включения/ выключения питания (со светодиодным индикатором)	Нажмите кнопку Питание для включения или выключения монитора. Белый индикатор указывает на то, что монитор включен и готов к работе. Мигающий белый индикатор означает, что монитор находится в режиме энергосбережения.



Элементы экранного меню



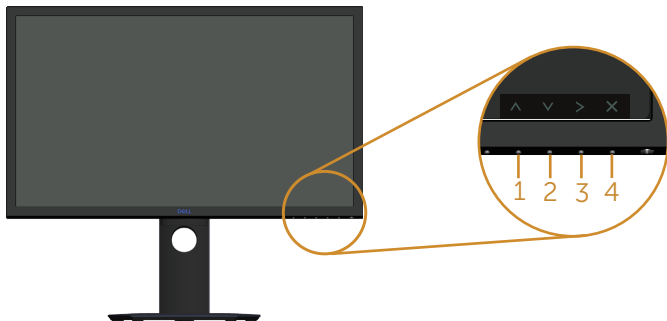

Кнопки на нижней панели монитора используются для настройки параметров изображения.

S2419HGF

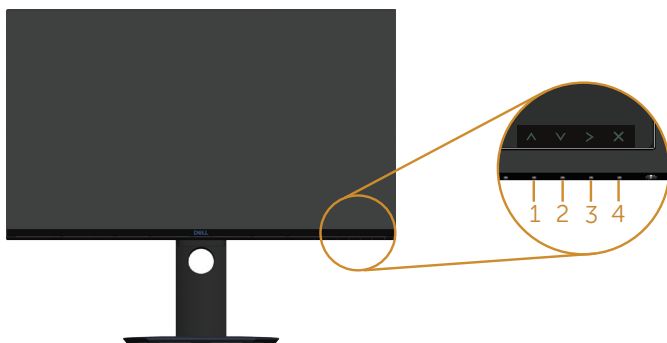

S2719DGF



Кнопки управления	Описание
1  Вверх	Кнопка Вверх используется для увеличения значения параметра или для перехода к верхнему элементу меню.
2  Вниз	Кнопка Вниз используется для уменьшения значения параметра или для перехода к нижнему элементу меню.
3  OK	Кнопка " OK " используется для подтверждения выбора.
4  Назад	Кнопка Назад используется для возврата в предыдущее меню.



Использование экранного меню

Вход в экранное меню

 **ПРИМЕЧАНИЕ.** Все сделанные изменения автоматически сохраняются при переходе к следующему элементу меню, выходе из меню или в режиме ожидания автоматического выхода из меню.

1. Нажмите на кнопку  для отображения главного меню.



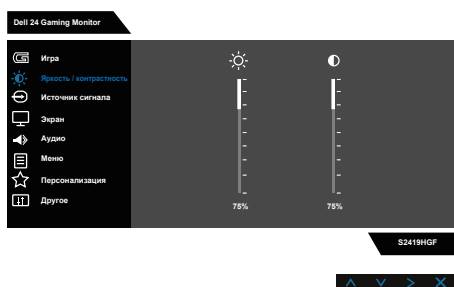

Главное меню для источника входного сигнала HDMI

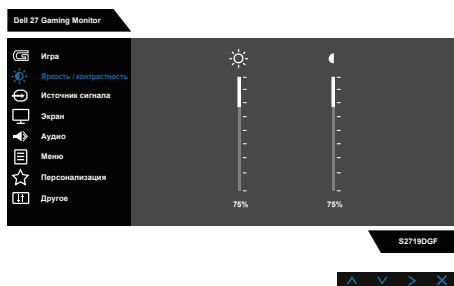





S2419HGF



S2719DGF



2. Кнопки  и  используются для перемещения между пунктами меню. При переходе от одного параметра к другому название параметра выделяется. Полный список параметров, доступных для монитора, представлен в следующей таблице.
3. Нажмите на кнопку  один раз, чтобы активировать выделенный пункт.
4. Кнопками  и  выберите нужный параметр.



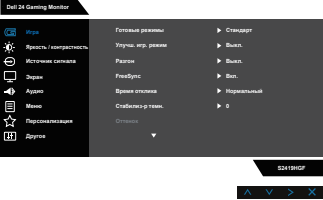









- Нажмите на кнопку , а затем кнопками  и  измените параметр в соответствии с индикаторами в меню.
- Нажмите на кнопку  для возврата в главное меню.

Значок	Меню и подменю	Описание
	<p>Игра</p>	<p>Меню "Игра" позволяет настраивать параметры режима "Игра".</p> <div style="text-align: center;">  <p>S2419HGF</p>  <p>S2719DGF</p> </div>



<p>Готовые режимы</p>	<p>При выборе готовых режимов открывается список для выбора: Стандарт, FPS, RTS, RPG, Игра 1, Игра 2, Игра 3, ComfortView, Теплый, Холодный и Обычн. цвет.</p> <ul style="list-style-type: none"> • Стандарт: Выполняется загрузка параметров цвета монитора по умолчанию. Это готовый режим по умолчанию. • FPS: Загружаются настройки цвета, которые идеально подходят для игр "Стрелялки от первого лица". • RTS: Загружаются настройки цвета, которые идеально подходят для игр "Стратегия в реальном времени". • RPG: Загружаются настройки цвета, которые идеально подходят для ролевых игр. • Игра 1/Игра 2/Игра 3: Позволяет настраивать параметры цвета для различных игровых целей. • ComfortView (Удобный просмотр): Уменьшение уровня синего света, излучаемого экраном, чтобы просмотр стал удобнее для зрения. • Теплый: Увеличение температуры цвета. Изображение на экране становится более теплым, с красно-желтым оттенком. • Холодный: Уменьшение температуры цвета. Изображение на экране становится холоднее, с синим оттенком. • Обычн.цвет: Позволяет вручную настроить параметры цвета.
<p>Улучш. игр. режим</p>	<p>Для Улучш. игр. режим доступны значения: Выкл., Таймер, Частота кадров или Выравнивание дисплея.</p>
<p>Разгон</p>	<p>Обеспечивает работу монитора при более высокой частоте обновления по сравнению с указанной в технических характеристиках панели.</p> <p> ПРИМЕЧАНИЕ. Выполнение разгона может стать причиной мерцания экрана. Для уменьшения данного эффекта попробуйте уменьшить значение частоты обновления в меню "Частота обновления разгона".</p> <p> ПРИМЕЧАНИЕ. Эта функция доступна для источников входного сигнала HDMI и DP (для S2419HGF). Эта функция доступна только для источника входного сигнала DP (для S2719DGF).</p>
<p>Freesync</p>	<p>Включение или отключение Freesync.</p>



Время отклика	Для данного параметра доступны значения "Нормальный", "Быстро" или "Сверхбыстрый".
Стабилиз-р темн.	Эта функция улучшает видимость в условиях темных игровых сценариев. Чем выше значение (от 0 до 3), тем лучше видимость в темной зоне изображения на мониторе.
Оттенок	<p>Данная функция позволяет придавать видеоизображению зеленый или фиолетовый оттенок. Эта функция используется для настройки необходимого оттенка телесных цветов. Кнопками  и  настройте оттенок: от 0 до 100.</p> <p>Для усиления зеленого оттенка видеоизображения нажимайте кнопку .</p> <p>Для усиления фиолетового оттенка видеоизображения нажимайте кнопку .</p> <p> ПРИМЕЧАНИЕ. Настройка оттенка доступна только при выборе режима FPS, RTS, RPG.</p>
Насыщенность	<p>Данная функция позволяет регулировать насыщенность цветов видеоизображения. Кнопками  и  настройте насыщенность: от 0 до 100.</p> <p>Для уменьшения насыщенности цветов видеоизображения нажимайте на кнопку .</p> <p>Для увеличения насыщенности цветов видеоизображения нажимайте на кнопку .</p> <p> ПРИМЕЧАНИЕ. Настройка насыщенности доступна только при выборе режима FPS, RTS, RPG.</p>
Сброс Игры	Восстановление заводских параметров игры монитора.





Яркость / контрастность

Это меню используется для регулировки яркости/контрастность.

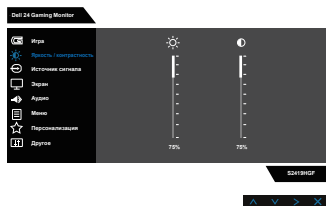

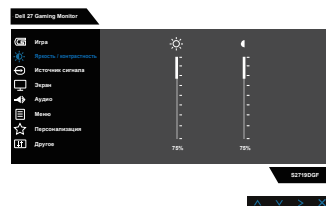

S2419HGF



S2719DGF

Яркость



Яркость регулирует освещенность экрана.

Нажмите на кнопку  для увеличения яркости, нажмите на кнопку  для уменьшения яркости (мин. 0 ~ макс. 100).

 **ПРИМЕЧАНИЕ.** Ручная регулировка яркости отключается, если включен режим динамической контрастности.

Контрастность

Сначала отрегулируйте яркость, затем при необходимости отрегулируйте контрастность.

Нажмите на кнопку  для увеличения контрастности, нажмите на кнопку  для уменьшения контрастности (мин. 0 ~ макс. 100).

Функция "Контрастность" позволяет регулировать степень различия между темными и светлыми участками изображения на экране монитора.





Источник сигнала

Меню "Источник сигнала" используется для выбора различных источников видеосигнала, подключенных к монитору.

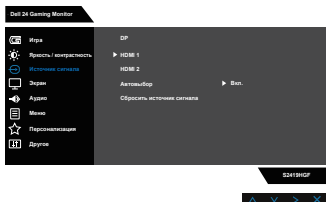

S2419HGF

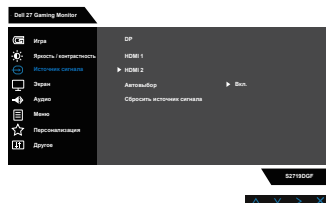

S2719DGF

DP

Выберите вход DP при использовании разъема DP. Нажмите для выбора входа DP в качестве источника сигнала.

HDMI 1

Выберите вход HDMI 1 при использовании разъема HDMI 1. Нажмите на кнопку для выбора входа HDMI 1 в качестве источника сигнала.

HDMI 2

Выберите вход HDMI 2 при использовании разъема HDMI 2. Нажмите на кнопку для выбора входа HDMI 2 в качестве источника сигнала.

 **ПРИМЕЧАНИЕ. Для S2719DGF входной порт HDMI 2 имеет версию HDMI 2.0**

Автовыбор

Функция "Автовыбор" используется для поиска доступных источников сигнала.

Сбросить источник сигнала

Восстановление Источник сигнала по умолчанию.





Экран

Меню "Экран" служит для настройки изображения.



S2419HGF



S2719DGF

Формат

Выбор формата изображения: Широкий формат 16:9, 4:3 или 5:4.

Формат цвета на входе

Позволяет выбрать режим входа видеосигнала:

- RGB: Выберите этот режим, если монитор подключен к компьютеру или DVD-плееру с помощью кабеля HDMI.
- YPbPr: Выберите этот параметр, если DVD-проигрыватель поддерживает только выход YPbPr.

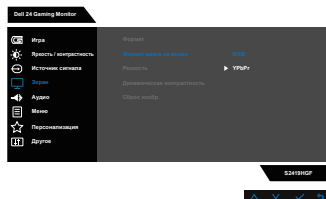



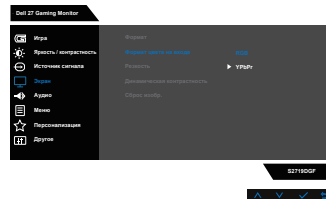

S2419HGF



S2719DGF

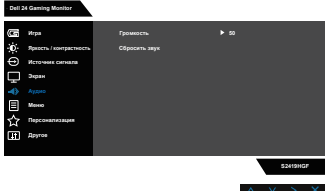
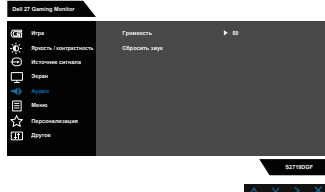

	<p>Резкость</p>	<p>С помощью этой настройки можно сделать изображение резче или мягче. Кнопками  и  настройте резкость: от 0 до 100.</p> <p> ПРИМЕЧАНИЕ. Значение 100 означает максимальную резкость.</p>
	<p>Динамическая контрастность</p>	<p>Позволяет увеличить уровень контрастности для повышения резкости и четкости изображения. Кнопкой выберите значение «Вкл.» или «Выкл.» для параметра «Динамическая контрастность».</p> <p> ПРИМЕЧАНИЕ. Функция "Динамическая контрастности" обеспечивает повышение контрастности при выборе готовых режимов "Игра" и "Кино".</p>
	<p>Сброс изобр.</p>	<p>Выберите этот пункт для восстановления заводских параметров экрана.</p>
	<p>Аудио</p>	 <p>S2419HGF</p>  <p>S2719DGF</p>
	<p>Громкость</p>	<p>Используйте эти кнопки для регулировки громкости. Минимальное значение: 0 (-). Максимальное значение: 100 (+).</p>
	<p>Сбросить звук</p>	<p>Выберите этот пункт для восстановления заводских параметров экрана.</p>





Меню

Настройка параметров экранного меню, например, язык экранного меню, время, в течение которого меню отображается на экране, и др.

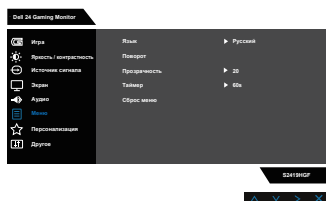

S2419HGF

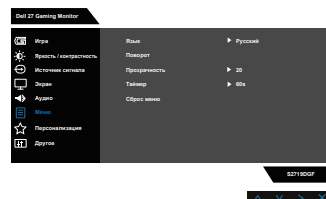

S2719DGF



Язык

Язык - выбор одного из восьми языков экранного меню: English, Español, Français, Deutsch, Português (Brasil), Русский, 简体中文 и 日本語.

Поворот



Выберите этот параметр для поворота экранного меню.

Прозрачность

Данный параметр используется для изменения прозрачности меню с помощью кнопок  и  от 0 до 100.

Таймер

Время отображения экранного меню: Данная функция позволяет установить длительность отображения экранного меню на экране после последнего нажатия любой кнопки.

Кнопками  и  отрегулируйте положение ползунка с шагом 1 секунда в диапазоне от 5 до 60 секунд.

Сброс меню

Восстановление заводских настроек всех параметров экранного меню по умолчанию.





Персонализация

Пользователь может выбрать и назначить
Функциональная клавиша функцию: Функциональная клавиша 1, Функциональная клавиша 2, Функциональная клавиша 3, Функциональная клавиша 4, Индикатор кнопки питания, USB или Сбросить личные настройки, Готовые режимы или Громкость.

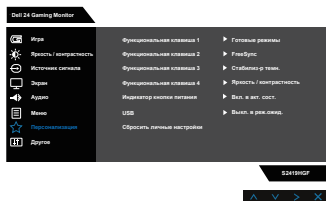

S2419HGF

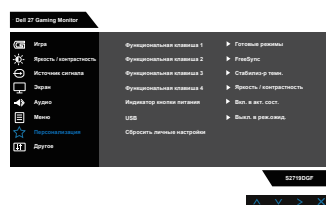

S2719DGF

Функциональная клавиша 1

Пользователь может выбрать и назначить Функциональная клавиша 1 одну из следующих функций: Готовые Режимы, Улучш. игр. режим, Разгон, Freesync, Стабилиз-р темн., Яркость/Контрастность, Источник Сигнала, Формат , Громкость или Поворот.

Функциональная клавиша 2

Пользователь может выбрать и назначить Функциональная клавиша 2 одну из следующих функций:готовые режимы, Улучш. игр. режим, Разгон, Freesync, Стабилиз-р темн., яркость/контрастность, источник сигнала, формат, Громкость или Поворот.

Функциональная клавиша 3

Пользователь может выбрать и назначить Функциональная клавиша 3 одну из следующих функций:готовые режимы, Улучш. игр. режим, Разгон, Freesync, Стабилиз-р темн., яркость/контрастность, источник сигнала, формат, Громкость или Поворот.

Функциональная клавиша 4

Пользователь может выбрать и назначить Функциональная клавиша 4 одну из следующих функций:готовые режимы, Улучш. игр. режим, Разгон, Freesync, Стабилиз-р темн., яркость/контрастность, источник сигнала, формат, Громкость или Поворот.

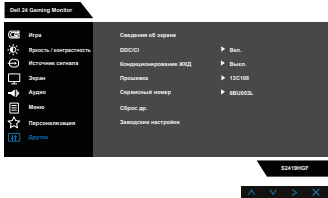
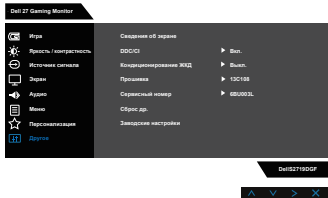
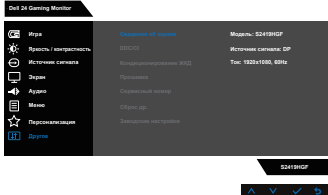
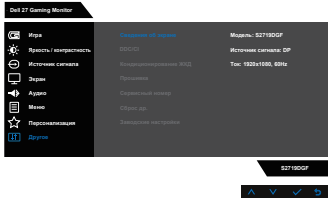

	<p>Индикатор кнопки питания</p>	<p>Вкл. в акт. сост. или Выкл. в акт. сост. индикатора питания для экономии электроэнергии.</p>
	<p>USB</p>	<p>Включение или выключение USB в режиме ожидания для экономии электроэнергии.</p>
	<p>Сбросить личные настройки</p>	<p>Можно восстановить настройку по умолчанию для кнопки быстрого доступа.</p>
	<p>Другое</p>	 <p>S2419HGF</p>  <p>S2719DGF</p>
	<p>Сведения об экране</p>	<p>Эта кнопка служит для просмотра сведений о мониторе.</p>  <p>S2419HGF</p>  <p>S2719DGF</p>



DDC/CI

DDC/CI (Канал экранных данных / командный интерфейс) позволяет программному обеспечению компьютера настраивать параметры монитора (яркость, цветовой баланс и т. д.).

Для отключения данной функции выберите Отключить.

Включите данную функцию для расширения своих возможностей и оптимальной работы монитора.

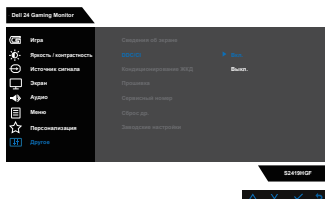

S2419HGF

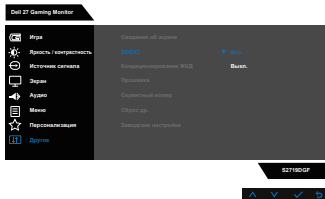

S2719DGF

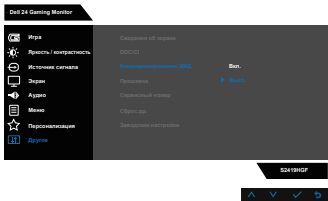
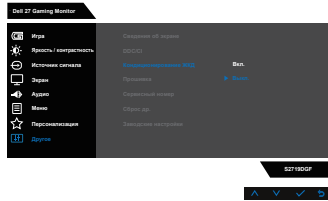

<p>Кондиционирование ЖКД</p>	<p>Данная функция позволяет устранить незначительные остаточные изображения на экране. Длительность выполнения программы зависит от интенсивности остаточных изображений. Для запуска режима кондиционирования ЖК-дисплея выберите Выкл..</p>  <p>S2419HGF</p>  <p>S2719DGF</p>
<p>Прошивка</p>	<p>Эта кнопка служит для отображения версии микропрограммы монитора.</p>
<p>Сервисный номер</p>	<p>Эта кнопка служит для отображения Сервисный номер монитора.</p>
<p>Сброс др.</p>	<p>Восстановление заводских настроек для всех параметров меню "Другое".</p>
<p>Заводские настройки</p>	<p>Восстановление заводских настроек всех параметров.</p>

 **ПРИМЕЧАНИЕ.** В данном мониторе имеется встроенная функция автоматической калибровки яркости для компенсации старения светодиодов.



Предупреждения экранного меню

Если включена функция "Динамическая контрастность" в готовых режимах: "Игра" и "Кино", отключается функция ручной регулировки яркости.

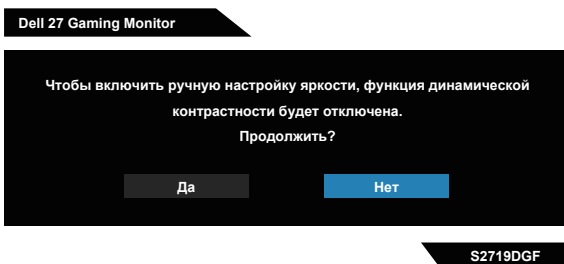
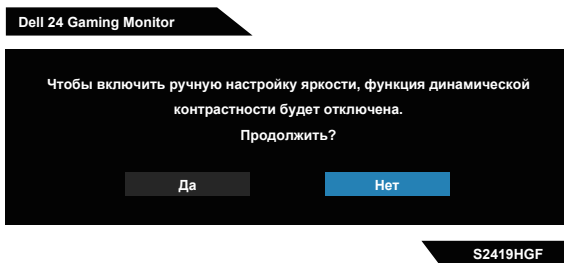

Перед отключением функции **DDC/CI** отобразится следующее предупреждение:

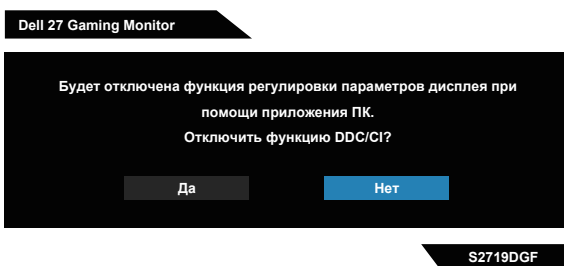
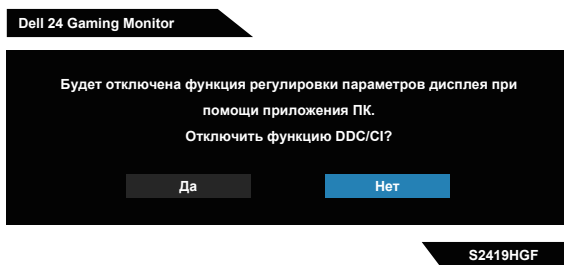

При переходе монитора в **режим энергосбережения** отображается следующее сообщение:



Если кабель HDMI не подключен, отобразится всплывающее диалоговое окно, показанное ниже. Если оставить монитор в этом состоянии, он перейдет в режим экономии энергии через 4 минут.



Если кабель DP не подключен, отобразится всплывающее диалоговое окно, показанное ниже. Если оставить монитор в этом состоянии, он перейдет в режим экономии энергии через 4 минут.



S2419HGF



S2719DGF

Для получения дополнительной информации см. [Поиск и устранение неисправностей](#).



Настройка монитора

Установка максимального разрешения

Для установки максимального разрешения монитора выполните описанные ниже действия:

В Windows 7, Windows 8, Windows 8.1 и Windows 10:

1. Для Windows 8 и Windows 8.1 выберите плитку Desktop (Рабочий стол), чтобы перейти к классическому рабочему столу.
2. Щелкните правой кнопкой мыши по рабочему столу и выберите пункт **"Screen Resolution" (Разрешение экрана)**.
3. Щелкните раскрывающийся список в меню "Разрешение экрана" и выберите значение **1920 x 1080** (для S2419HGF) или **2560 x 1440** (для S2719DGF).
4. Нажмите кнопку **"ОК"**.

Если разрешение **1920 x 1080** (для S2419HGF) или **2560 x 1440** (для S2719DGF) отсутствует в списке, возможно, потребуется обновить драйвер видеокарты. В зависимости от компьютера выполните одну из следующих операций.

При использовании ПК или портативного компьютера Dell:

- Перейдите на веб-сайт www.dell.com/support, введите Сервисный номер и загрузите драйвер последней версии для используемой видеокарты.

Если используется компьютер, отличный от Dell (портативный или настольный):

- Перейдите на веб-сайт службы поддержки компьютера и загрузите графические драйверы последней версии.
- Перейдите на веб-сайт производителя видеокарты и загрузите графические драйверы последней версии.

Если вы пользуетесь ПК Dell или портативным компьютером Dell с доступом в Интернет

1. Перейдите на веб-сайт www.dell.com/support, введите Сервисный номер и загрузите драйвер последней версии для используемой видеокарты.
2. После установки драйверов графического адаптера попробуйте снова установить разрешение **1920 x 1080** (для S2419HGF) или **2560 x 1440** (для S2719DGF).



 **ПРИМЕЧАНИЕ.** Если не удастся установить разрешение 1920 x 1080 (для S2419HGF) или 2560 x 1440 (для S2719DGF), обратитесь в компанию Dell для получения информации о графических адаптерах, поддерживающих данное разрешение.

Если вы пользуетесь ПК, портативным компьютером или графической картой, отличной от Dell

В Windows 7, Windows 8, Windows 8.1 и Windows 10:

1. Для Windows 8 и Windows 8.1 выберите плитку Desktop (Рабочий стол), чтобы перейти к классическому рабочему столу.
2. Щелкните правой кнопкой мыши по рабочему столу и выберите **Personalization (Персонализация)**.
3. Щелкните **Change Display Settings (Изменить параметры отображения)**.
4. Щелкните **Advanced Settings (Расширенные настройки)**.
5. Определите изготовителя графического контроллера, проверив описание сверху окна (например, NVIDIA, ATI, Intel и т. д.).
6. Посетите веб-сайт изготовителя видеокарты для получения обновленного драйвера (например, www.ATI.com или www.AMD.com).
7. После установки драйверов графического адаптера попробуйте снова установить разрешение **1920 x 1080** (для S2419HGF) или **2560 x 1440** (для S2719DGF).



Регулировка наклона

 **ПРИМЕЧАНИЕ.** При поставке с завода подставка не присоединена к монитору.

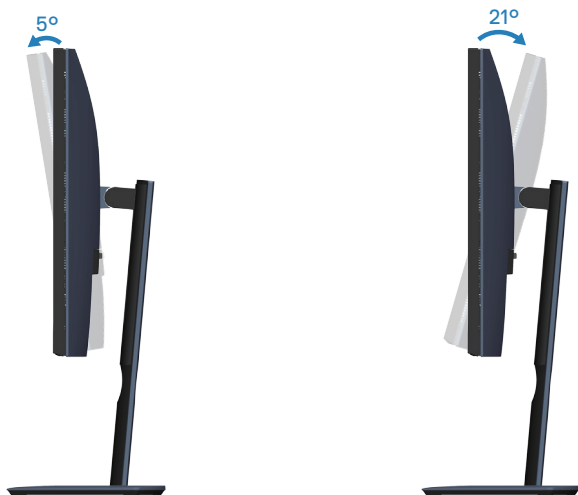

Поиск и устранение неисправностей

⚠ ОСТОРОЖНО! Перед началом выполнения любых действий, указанных в этом разделе, выполните инструкции согласно [Правилам техники безопасности](#).

Самотестирование

Монитор оснащен функцией самотестирования, которая позволяет проверить правильность его работы. Если монитор и компьютер подключены правильно, но монитор остается темным, запустите функцию самотестирования монитора, выполнив следующие действия.

1. Выключите компьютер и монитор.
2. Отключите все видеокабели от монитора. Компьютер при этом не используется.
3. Включите монитор.

При нормальной работе монитора он обнаруживает отсутствие сигнала и отображается одно из следующих предупреждений. В режиме самотестирования индикатор питания горит белым светом.



✍ ПРИМЕЧАНИЕ. Данное окно также отображается при нормальной работе системы, если видеокабель отсоединен или поврежден.

4. Отключите монитор и снова подсоедините видеокабель; затем включите компьютер и монитор.



Если после подключения кабелей экран монитора остается черным проверьте видеокарту и компьютер.

Встроенная система диагностики

Монитор оснащен встроенным инструментом диагностики, который поможет определить неисправный компонент: монитор, компьютер или видеокарту.

 **ПРИМЕЧАНИЕ.** Можно запустить встроенную систему диагностики, если видеокабель отключен и монитор находится в режиме самотестирования.

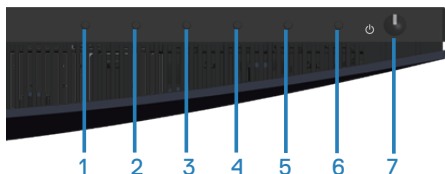

Для запуска встроенной системы диагностики выполните следующие действия.

1. Убедитесь, что экран чист (нет частиц пыли на поверхности экрана).
2. Отсоедините видеокабель на задней стороне компьютера или монитора. Монитор переходит в режим самотестирования.
3. Нажмите и удерживайте кнопку 3 в течение 5 секунд. Отображается серый экран.
4. Тщательно проверьте экран.
5. Нажмите кнопку 3 на нижней панели еще раз. Цвет экрана изменится на красный.
6. Проверьте экран.
7. Повторите шаги 5 и 6 для проверки экрана на зеленом, синем, черном, белом и текстовом экранах.

Проверка будет завершена, когда отобразится текстовая страница. Для выхода снова нажмите кнопку 3.

Если не обнаружено каких-либо неисправностей экрана при использовании встроенной системы диагностики, значит, монитор работает исправно. Проверьте видеокарту и компьютер.



Общие проблемы

В следующей таблице содержится общая информация об общих проблемах монитора, которые могут возникнуть во время работы, а также указаны способы их решения.

Общие признаки	Возможные решения
Не отображается видео/индикатор питания не горит	<ul style="list-style-type: none">• Убедитесь в том, что видеокабель, соединяющий монитор и компьютер, подключен надежно и правильно.• С помощью другого электрического оборудования проверьте исправность электрической розетки.• Убедитесь, что кнопка питания нажата.• Удостоверьтесь, что выбран соответствующий источник входного сигнала с помощью меню "Источник сигнала".
Не отображается видео/индикатор питания горит	<ul style="list-style-type: none">• С помощью экранного меню увеличьте яркость и контрастность.• Выполните процедуру самотестирования монитора.• Проверьте монитор на наличие погнутых или сломанных контактов в разъеме видеокабеля.• Запустите встроенную систему диагностики.• Удостоверьтесь, что выбран соответствующий источник входного сигнала с помощью меню "Источник сигнала".
Плохая фокусировка	<ul style="list-style-type: none">• Не используйте удлинительные видеокабели.• Восстановите заводские настройки монитора (Заводские настройки).• Измените разрешение экрана, установив верный формат экрана.
Видеоизображение дрожит/подергивается	<ul style="list-style-type: none">• Восстановите заводские настройки монитора (Заводские настройки).• Проверьте условия окружающей среды.• Измените положение монитора, проверьте его работу в другой комнате.



Отсутствуют пиксели	<ul style="list-style-type: none"> • Выключите и снова включите питание. • Постоянно отсутствующие пиксели могут быть естественным дефектом, который может возникать при использовании технологии ЖК-дисплеев. • Для получения дополнительной информации о качестве ЖК-монитора и политике в отношении дефектов пикселей Dell перейдите на веб-сайт службы поддержки Dell: www.dell.com/support/monitors.
Застывшие пиксели	<ul style="list-style-type: none"> • Выключите и снова включите питание. • Постоянно отсутствующие пиксели могут быть естественным дефектом, который может возникать при использовании технологии ЖК-дисплеев. • Для получения дополнительной информации о качестве ЖК-монитора и политике в отношении дефектов пикселей Dell перейдите на веб-сайт службы поддержки Dell: www.dell.com/support/monitors.
Проблемы с яркостью изображения	<ul style="list-style-type: none"> • Восстановите заводские настройки монитора (Заводские настройки). • Отрегулируйте яркость и контрастность с помощью экранного меню.
Геометрическое искажение	<ul style="list-style-type: none"> • Восстановите заводские настройки монитора (Заводские настройки). • Отрегулируйте настройки по горизонтали и вертикали с помощью экранного меню.
Линии по горизонтали/вертикали	<ul style="list-style-type: none"> • Восстановите заводские настройки монитора (Заводские настройки). • Выполните процедуру самотестирования монитора и проверьте, есть ли эти линии во время работы в режиме самотестирования. • Проверьте монитор на наличие погнутых или сломанных контактов в разъеме видеокабеля. • Запустите встроенную систему диагностики.
Проблемы с синхронизацией	<ul style="list-style-type: none"> • Восстановите заводские настройки монитора (Заводские настройки). • Выполните процедуру самотестирования монитора и проверьте, наблюдается ли такое беспорядочное изображение при работе в режиме самотестирования. • Проверьте монитор на наличие погнутых или сломанных контактов в разъеме видеокабеля. • Перезапустите компьютер в безопасном режиме.



Проблемы, представляющие опасность	<ul style="list-style-type: none"> • Не выполняйте никаких действий по поиску и устранению неисправностей. • Немедленно обратитесь в Dell.
Эпизодические неисправности	<ul style="list-style-type: none"> • Убедитесь в том, что видеокабель, соединяющий монитор и компьютер, подключен надежно и правильно. • Восстановите заводские настройки монитора (Заводские настройки). • Выполните процедуру самотестирования монитора и проверьте, возникают ли эти эпизодические неисправности при работе в режиме самотестирования.
Пропадает цвет	<ul style="list-style-type: none"> • Выполните процедуру самотестирования монитора. • Убедитесь в том, что видеокабель, соединяющий монитор и компьютер, подключен надежно и правильно. • Проверьте монитор на наличие погнутых или сломанных контактов в разъеме видеокабеля.
Неправильный цвет	<ul style="list-style-type: none"> • Измените Color Setting Mode (режим настройки цвета) в экранном меню Color Settings (настройки цвета) на Графика или Видео в зависимости от приложения. • Попробуйте использовать различные Готовые режимы в экранном меню Настройки Цвет. Отрегулируйте значение R/G/B в пункте Обычн.цвет экранного меню Настройки Цвет. • Измените Формат цвета на входе на RGB или YPbPr в экранном меню Настройки Цвет. • Запустите встроенную систему диагностики.
Эффект остаточного изображения статической картинки, оставленной на мониторе в течение продолжительного времени	<ul style="list-style-type: none"> • Используйте функцию управления питанием для отключения монитора всякий раз, когда он не используется (для получения дополнительной информации см. раздел Режимы управления питанием). • Кроме того, используйте динамически изменяющуюся экранную заставку.
Остаточное изображение или перегрузка выходным сигналом	<ul style="list-style-type: none"> • Измените Время отклика в экранном меню Экран на Быстро или Обычное в зависимости от характера использования.



Проблемы, связанные с изделием

Конкретные признаки	Возможные решения
Изображение слишком малого размера	<ul style="list-style-type: none">• Проверьте Формат в экранном меню Экран отображения.• Восстановите заводские настройки монитора (Заводские настройки).
Не удается отрегулировать монитор с помощью кнопок на нижней панели	<ul style="list-style-type: none">• Отключите монитор, отсоедините кабель питания, подсоедините снова, затем включите монитор.• Проверьте, не заблокировано ли экранное меню. Если блокировка включена, нажмите и удерживайте кнопку питания в течение 10 секунд для деблокирования. (Подробное описание см. в разделе "Заблокировать").
Отсутствует входной сигнал при нажатии элементов управления	<ul style="list-style-type: none">• Проверьте источник сигнала. Убедитесь, что компьютер не находится в режиме ожидания или сна, передвинув мышь или нажав любую клавишу на клавиатуре.• Проверьте правильность подключения видеокабеля. При необходимости отключите и повторно подключите видеокабель.• Перезагрузите компьютер или видеоплеер.
Изображение не заполняет весь экран	<ul style="list-style-type: none">• Из-за различий видеоформатов (соотношения сторон изображения) DVD монитор может отображать изображение на весь экран.• Запустите встроенную систему диагностики.



Приложение

Правилам техники безопасности

 **ОСТОРОЖНО!** Использование элементов управления, настроек или процедур, отличных от указанных в данном руководстве, может стать причиной поражения электрическим током и/или механических повреждений.

Сведения о правилах техники безопасности см. в разделе **Информация по технике безопасности, окружающей среде и нормативно-правовому регулированию (SERI)**.

Заявления Федеральной комиссии по связи (только для США) и другая нормативно-правовая информация

Декларации соответствия требованиям FCC и другие нормативно-правовые сведения см. на веб-сайте о соответствии нормативным требованиям по адресу: www.dell.com/regulatory_compliance.

Обращение в компанию Dell

Для клиентов в США: звоните по тел. 800-WWW-DELL (800-999-3355).

 **ПРИМЕЧАНИЕ.** Если отсутствует активное Интернет-подключение, можно найти соответствующую информацию в счете-фактуре, упаковочной ведомости, счете или в каталоге изделий Dell.

Dell обеспечивает поддержку и техобслуживание с помощью различных интерактивных услуг и услуг поддержки по телефону. Доступность таких услуг зависит от конкретной страны и изделия; некоторые услуги могут быть недоступны в вашем регионе.

Техническая поддержка в режиме онлайн:

1. Посетите веб-сайт www.dell.com/support/monitors.

Для обращения в Dell по вопросам продажи, технической поддержки или послепродажного обслуживания выполните описанные ниже действия.

1. Посетите веб-сайт www.dell.com/support.
2. Проверьте наличие вашей страны или региона в раскрывающемся списке "Choose A Country/Region (Выберите страну и регион)" внизу страницы.
3. Щелкните **Contact Us (Контакты)** в левой части страницы.
4. Выберите нужную услугу или ссылку на услугу.
5. Выберите более удобный для себя способ связи сотрудника компании Dell с вами.

 **ОСТОРОЖНО!** При применении дисплеев с глянцевыми панелями пользователь должен принимать во внимание место размещения дисплея, так как панели могут создавать раздражающие блики от источников внешнего освещения и ярких поверхностей.

