

**ASUS<sup>®</sup>**

**ЖК-монитор серии  
VA249**

***Руководство  
пользователя***

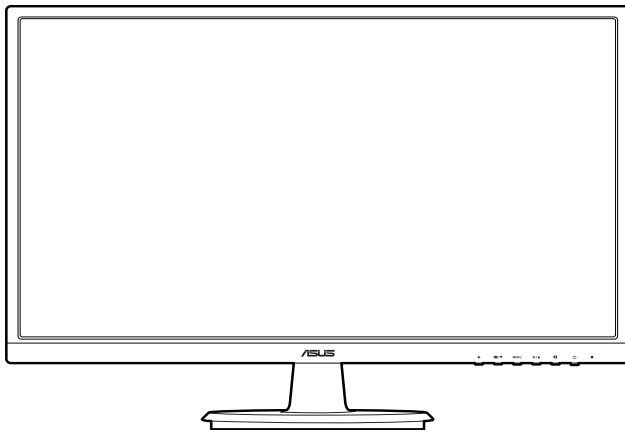

**HDMI<sup>™</sup>**  
HIGH DEFINITION MULTIMEDIA INTERFACE

Первое издание

Июнь 2016 г.

© ASUSTeK COMPUTER INC., 2016 Все права защищены.

Никакая часть данного руководства, а также изделия и программное обеспечение, описанные в данном руководстве, не могут быть воспроизведены, распространены, переписаны, сохранены в информационно-поисковой системе или переведены на другой язык в любом виде с использованием любых средств без выраженного в письменном виде согласия компании ASUSTeK COMPUTER INC. (ASUS), за исключением резервного копирования хранящейся у пользователя документации. (ASUS).

Гарантийные обязательства на изделие или его обслуживание не распространяются: (1) в случае ремонта, изменения или модификации продукта, если только на проведение подобного ремонта, изменения или модификации не получено разрешение компании ASUS в письменном виде; (2) если стерт или отсутствует серийный номер изделия.

КОМПАНИЯ ASUS ПРЕДОСТАВЛЯЕТ ДАННОЕ РУКОВОДСТВО НА УСЛОВИИ «КАК ЕСТЬ», БЕЗ КАКИХ-ЛИБО ГАРАНТИЙ, ПРЯМЫХ ИЛИ ПОДРАЗУМЕВАЕМЫХ, ВКЛЮЧАЯ В ТОМ ЧИСЛЕ ЛЮБЫЕ ПОДРАЗУМЕВАЕМЫЕ ГАРАНТИИ ИЛИ УСЛОВИЯ ГОДНОСТИ ДЛЯ ПРОДАЖИ ИЛИ ПРИГОДНОСТИ К КОНКРЕТНОЙ ЦЕЛИ ИСПОЛЬЗОВАНИЯ. КОМПАНИЯ ASUS, ЕЕ ДИРЕКТОРА, РУКОВОДИТЕЛИ, СОТРУДНИКИ ИЛИ ПРЕДСТАВИТЕЛИ НЕ НЕСУТ НИКАКОЙ ОТВЕТСТВЕННОСТИ ЗА ЛЮБЫЕ КОСВЕННЫЕ, ФАКТИЧЕСКИЕ, ОСОБЫЕ ИЛИ СЛУЧАЙНЫЕ УБЫТКИ (ВКЛЮЧАЯ УБЫТКИ ОТ УПУЩЕННОЙ ВЫГОДЫ, УТРАТУ ДЕЯТЕЛЬНОСТИ, НЕИСПОЛЬЗОВАНИЕ ИЛИ ПОТЕРЮ ДАННЫХ, ПРЕРЫВАНИЕ ДЕЯТЕЛЬНОСТИ И ТОМУ ПОДОБНОЕ), ДАЖЕ ЕСЛИ КОМПАНИЯ ASUS БЫЛА ОСВЕДОМЛЕНА О ВОЗМОЖНОСТИ УБЫТКОВ ВСЛЕДСТВИЕ ДЕФЕКТА ИЛИ ОШИБКИ В ДАННОМ РУКОВОДСТВЕ ИЛИ ПРОДУКТЕ.

ТЕХНИЧЕСКИЕ ХАРАКТЕРИСТИКИ И ИНФОРМАЦИЯ, ПРИВЕДЕННЫЕ В НАСТОЯЩЕМ РУКОВОДСТВЕ, НОСЯТ ИСКЛЮЧИТЕЛЬНО ИНФОРМАЦИОННЫЙ ХАРАКТЕР И МОГУТ ИЗМЕНЯТЬСЯ В ЛЮБОЕ ВРЕМЯ БЕЗ ПРЕДУПРЕЖДЕНИЯ И НЕ ДОЛЖНЫ РАССМАТРИВАТЬСЯ КАК ОБЯЗАТЕЛЬСТВО КОМПАНИИ ASUS. КОМПАНИЯ ASUS НЕ НЕСЕТ НИКАКОЙ ОТВЕТСТВЕННОСТИ И ОБЯЗАТЕЛЬСТВ ЗА ЛЮБЫЕ ОШИБКИ ИЛИ НЕТОЧНОСТИ, КОТОРЫЕ МОГУТ СОДЕРЖАТЬСЯ В НАСТОЯЩЕМ РУКОВОДСТВЕ, ВКЛЮЧАЯ ОПИСАНИЯ ПРОДУКЦИИ И ПРОГРАММНОГО ОБЕСПЕЧЕНИЯ.

Изделия и названия компаний, использующиеся в данном руководстве, могут являться или не являться зарегистрированными товарными знаками или подпадать под действие авторских прав соответствующих компаний и используются только с целью обозначения и разъяснения, принесения пользы владельцу без цели нарушения прав.

# Оглавление

Примечания.....	iv
Информация о безопасности.....	v
Уход и очистка.....	vi
Takeback Services.....	vii

## Глава 1: Общие сведения об изделии

1.1 Приветствие! .....	1-1
1.2 Комплект поставки.....	1-1
1.3 Общие сведения о мониторе .....	1-2
1.3.1 Вид спереди.....	1-2
1.3.2 Вид сзади.....	1-3
1.3.3 Функция GamePlus .....	1-4

## Глава 2: Подготовка к работе

2.1 Сборка основания и кронштейна монитора.....	2-1
2.2 Регулировка монитора .....	2-1
2.3 Отсоединение кронштейна/основания (для настенного крепления VESA) .....	2-2
2.4 Подключение кабелей.....	2-3
2.5 Включение монитора.....	2-3

## Глава 3: Общие инструкции

3.1 Экранное меню .....	3-1
3.1.1 Изменение настроек .....	3-1
3.1.2 Общие сведения о функциях экранного меню.....	3-1
3.2 Технические характеристики.....	3-6
3.3 Устранение неполадок (Часто задаваемые вопросы).....	3-8
3.4 Поддерживаемые рабочие режимы.....	3-9

## Примечания

### Заявление о соответствии требованиям Федеральной комиссии по связи США (FCC)

Данный прибор соответствует части 15 правил FCC. Эксплуатация прибора допускается при соблюдении следующих двух условий:

- данный прибор не должен создавать вредные помехи;
- данный прибор должен допускать прием любых помех, включая помехи, которые могут повлиять на правильность его работы.

Данный прибор был проверен и признан соответствующим ограничениям на цифровые приборы Класса В согласно Части 15 правил FCC. Целью этих ограничений является обеспечение приемлемой защиты от помех при установке оборудования в жилых помещениях. Данный прибор генерирует, использует и может излучать радиочастотные волны и, в случае нарушения инструкций по установке, может создавать помехи для радиосвязи. Однако даже при соблюдении инструкций по установке нет гарантии того, что в каком-то конкретном случае не возникнут помехи. Если данный прибор создает помехи при приеме радио- и телевизионных сигналов, что можно проверить, выключив и включив прибор, пользователю рекомендуется попытаться устранить помехи с помощью приведенных ниже мер.

- Изменить ориентацию или местоположение приемной антенны.
- Увеличить расстояние между приемником и данным прибором.
- Подключить данное устройство и приемник к розеткам в различных цепях питания.
- Обратиться за помощью к продавцу или опытному специалисту по теле- и радиотехнике.



---

Необходимо использовать экранированные кабели для подключения монитора к видеокarte в соответствии с требованиями FCC. Изменения или модификации данного прибора, явно не утвержденные стороной, несущей ответственность за выполнение требований, могут повлечь ограничение права пользователя на эксплуатацию данного прибора.

---

### Соответствие требованиям Канадского департамента связи

Данный цифровой прибор класса В соответствует всем ограничениям, установленным правилами Канадского департамента связи для радиочастотных помех от цифровых приборов.

Данный цифровой прибор класса В соответствует требованиям канадского стандарта ICES-003.

This Class B digital apparatus meets all requirements of the Canadian Interference - Causing Equipment Regulations.

Cet appareil numérique de la classe B respecte toutes les exigences du Règlement sur le matériel brouilleur du Canada.



## Информация о безопасности

- Перед установкой монитора тщательно изучите всю документацию, содержащуюся в упаковке.
- В целях предотвращения возгорания и поражения электрическим током не допускайте попадания монитора под дождь, а также не подвергайте его воздействию влаги.
- Никогда не пытайтесь открыть корпус монитора. Опасное высокое напряжение внутри монитора может привести к причинению тяжелого вреда здоровью.
- При нарушении подачи электропитания не пытайтесь устранить проблему самостоятельно. Обратитесь за помощью к квалифицированному техническому специалисту, либо продавцу прибора.
- Перед эксплуатацией прибора убедитесь, что все кабели подключены должным образом, а кабели питания не повреждены. При обнаружении любых повреждений незамедлительно обратитесь к продавцу прибора.
- Гнезда и отверстия сзади и сверху монитора предназначены для вентиляции. Не блокируйте данные отверстия. Никогда не размещайте данный прибор в непосредственной близости от радиаторов и иных источников тепла, за исключением случаев, когда обеспечивается соответствующая вентиляция.
- Монитор должен работать только от источника питания, указанного в маркировке. Если вы не уверены относительно типа электропитания, который имеется у вас дома, обратитесь за консультацией к продавцу прибора или в местную энергетическую компанию.
- Используйте электрическую вилку, соответствующую местным стандартам электропитания.
- Не допускайте перегрузок электросети, а также использования удлинительных кабелей. Перегрузка может стать причиной возгорания или поражения электрическим током.
- Не подвергайте устройство воздействию пыли, влаги, а также слишком высокой или низкой температуры. Не размещайте монитор в местах, где он может подвергнуться воздействию влаги. Размещайте монитор на устойчивой поверхности.

- Отключайте прибор во время грозы, и когда он не используется в течение продолжительного периода времени. Это обеспечит защиту монитора от повреждений, вызванных перепадами напряжения в электрической сети.
- Ни в коем случае не допускайте попадания каких-либо предметов или жидкостей в отверстия корпуса монитора.
- Для обеспечения удовлетворительного функционирования используйте монитор только с компьютерами, сертифицированными UL, которые оснащены соответствующим образом сконфигурированными розетками с номиналом 100 – 240 В переменного тока.
- В случае возникновения с монитором проблем технического характера обратитесь за помощью к квалифицированному техническому специалисту или продавцу данного монитора.
- Установка уровня громкости или эквалайзера выше среднего положения может повысить выходное напряжение на наушниках и, соответственно, уровень звукового давления.



Изображение перечеркнутого мусорного контейнера означает, что изделие (электрическое, электронное оборудование, батарея с содержанием ртути) не следует утилизировать вместе с бытовыми отходами. Соблюдайте местное законодательство по утилизации электронного оборудования.

## Уход и очистка

- Перед подъемом или изменением положения монитора рекомендуется отключать все кабели, а также кабель питания. При установке монитора используйте предусмотренные для этого процедуры подъема. При подъеме и переносе монитора беритесь за его боковые стороны. Не поднимайте монитор за подставку и за кабель питания.
- Очистка. Выключите монитор и отсоедините кабель питания. Протрите поверхность монитора мягкой неабразивной тканью без ворса. Трудновыводимые загрязнения можно устранить с помощью ткани, смоченной в мягком чистящем средстве.
- Не используйте чистящие средства, содержащие спирт или ацетон. Используйте чистящее средство, предназначенное для очистки мониторов. Никогда не распыляйте чистящее средство непосредственно на экран, поскольку оно может попасть внутрь монитора и вызвать поражение электрическим током.

### **Для монитора перечисленные ниже признаки считаются нормальными:**

- Экран может мерцать на начальной стадии эксплуатации, что обусловлено характером люминесцентного света. Выключите выключатель питания и снова включите его, после чего убедитесь, что мерцание исчезло.

- В зависимости от используемого рисунка рабочего стола на экране можно заметить неравномерное распределение яркости.
- Когда одно и то же изображение воспроизводится на экране в течение нескольких часов, то при переключении изображения на экране может присутствовать остаточная картинка предыдущего изображения. Экран постепенно восстановится; для устранения данной проблемы вы также можете отключить монитор на несколько часов.
- Если экран темнеет, мигает или перестает функционировать, для устранения проблемы необходимо обратиться к продавцу прибора или в сервисный центр. Не пытайтесь ремонтировать монитор самостоятельно!

## Условные обозначения, используемые в настоящем руководстве



**ПРЕДУПРЕЖДЕНИЕ!** Информация по предотвращению причинения вреда здоровью пользователя при выполнении задачи.



**ВНИМАНИЕ!** Информация по предотвращению повреждения компонентов при выполнении задачи.



**ВАЖНОЕ ЗАМЕЧАНИЕ.** Рекомендации, которые **НЕОБХОДИМО** соблюдать для выполнения задачи.



**ПРИМЕЧАНИЕ.** Советы и дополнительная информация для выполнения задачи.

## Источники дополнительной информации

Обращайтесь к перечисленным ниже источникам для получения дополнительной информации, а также для получения обновлений для прибора и программного обеспечения.

### 1. Веб-сайты компании ASUS

Веб-сайты компании ASUS по всему миру предоставляют актуальную информацию по аппаратному и программному обеспечению производства компании ASUS. Посетите сайт по адресу: <http://www.asus.com>

### 2. Дополнительная документация

Упаковка с прибором может содержать дополнительную документацию, которая может быть добавлена непосредственно продавцом прибора. Данные документы не входят в стандартный комплект поставки.

## Takeback Services

ASUS recycling and takeback programs come from our commitment to the highest standards for protecting our environment. We believe in providing solutions for our customers to be able to responsibly recycle our products, batteries and other components as well as the packaging materials.

Please go to <http://csr.asus.com/english/Takeback.htm> for detail recycling information in different region.





## 1.1 Приветствие!

Благодарим Вас за покупку ЖК-монитора ASUS®!

Этот новейший широкоэкранный ЖК-монитор фирмы ASUS оснащен более широким и более ярким экраном, обеспечивающим кристально четкое изображение, а также набором функций, делающих вашу работу за монитором еще более комфортной.

Благодаря данным возможностям вы можете наслаждаться удобством и визуальным комфортом при использовании этого монитора!

## 1.2 Комплект поставки

Проверьте наличие приведенных ниже предметов в комплекте поставки:

- ✓ ЖК-монитор
- ✓ Основание монитора
- ✓ Шнур питания
- ✓ Кабель VGA (покупается отдельно)
- ✓ Кабель DVI (покупается отдельно)
- ✓ Кабель HDMI (покупается отдельно)
- ✓ Краткое руководство
- ✓ Гарантийный талон



---





В случае повреждения либо отсутствия какого-либо из вышеуказанных предметов незамедлительно обратитесь к продавцу изделия.

---

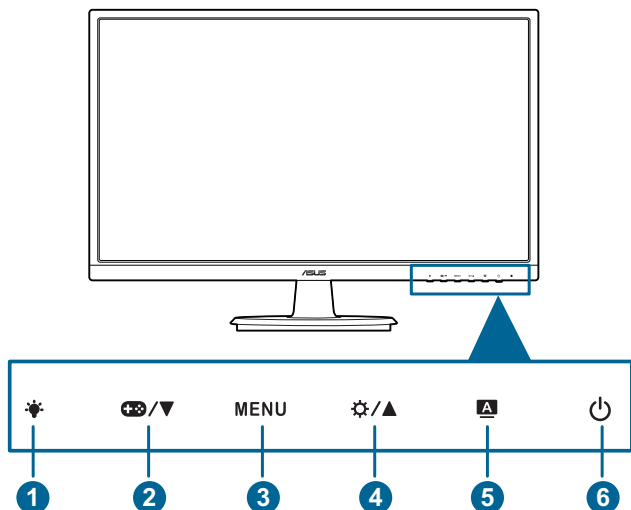
## 1.3 Общие сведения о мониторе

### 1.3.1 Вид спереди



1. Кнопка :
  - Регулировка уровня фильтра синего света.
2. Кнопка :
  - Уменьшение значения или перемещение выделения влево/вниз.
  - Горячая клавиша GamePlus.
3. Кнопка **MENU**:
  - Открытие экранного меню.
  - Активация выбранного пункта экранного меню.
  - Включение и выключение функции Блокировка кнопки удержанием кнопки в течение 5 секунд.
4. Кнопка :
  - Увеличение значения или перемещение выделения вправо/вверх.
  - Быстрая кнопка "Яркость".
5. Кнопка :
  - Выйдите из экранного меню или вернитесь в предыдущее меню, в то время как экранное меню является активным.

- Нажатие и удержание данной кнопки в течение 2 – 4 секунд запускает автоматическую настройку изображения для оптимизации положения, тактового сигнала и фазы (только режим VGA).
6.  Кнопка питания/Индикатор питания
- Включение/выключение монитора.
  - Значения цветов индикатора питания представлены в таблице ниже.

Состояние	Описание
Синий	ВКЛ.
Янтарный	Режим ожидания
ВЫКЛ.	ВЫКЛ.

### 1.3.2 Вид сзади

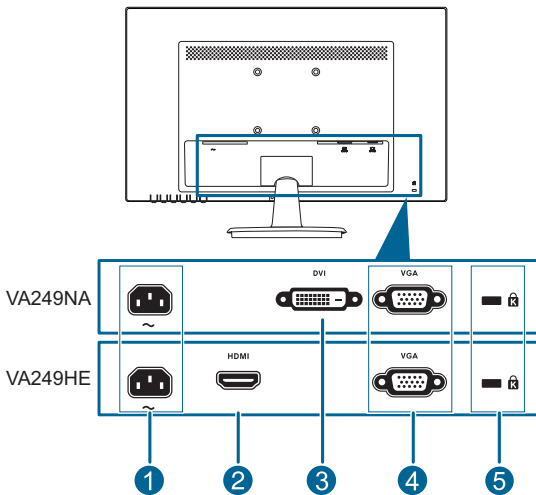

1. **Разъем переменного тока AC-IN.** К данному разъему подключается шнур питания.
2. **Разъем HDMI.** Данный порт предназначен для подключения к устройству, совместимому с HDMI.
3. **Разъем DVI.** Этот 24-контактный разъем предназначен для подключения цифрового сигнала DVI-D от ПК (персонального компьютера).
4. **Разъем VGA.** Этот 15-контактный разъем предназначен для подключения сигнала VGA от ПК.
5. **Гнездо замка Kensington.**

### 1.3.3 Функция GamePlus

Функция GamePlus предоставляет набор инструментов и улучшает игровые условия для пользователей во время игр разных типов. Дополнительная функция Цель специально разработана для новых энтузиастов компьютерных игр и новичков, желающих освоить игры-стрелялки от первого лица (First Person Shooter, FPS).

Нажатием **+**/**▼** и **⚙**/**▲** выберите функцию Цель или Таймер.

Нажатием MENU подтвердите выбор нужной функции, затем нажмите **A** для возврата, выключения или выхода.

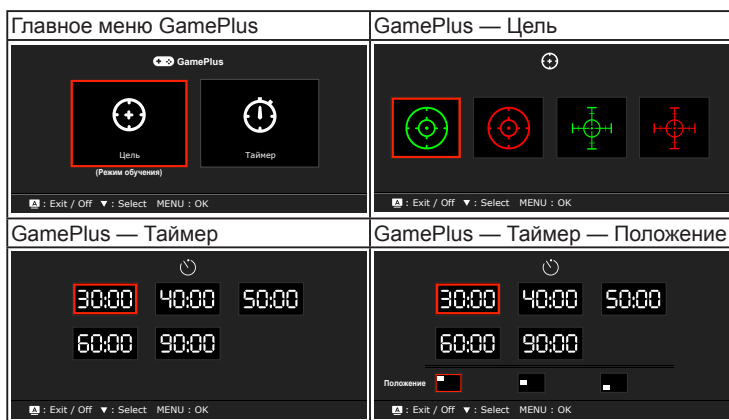





## 2.1 Сборка основания и кронштейна монитора

Чтобы собрать основание монитора:

1. Положите монитор на стол экраном вниз.
2. Соедините основание и кронштейн монитора и поверните по часовой стрелке.
3. Отрегулируйте угол наклона монитора для удобной работы.



Рекомендуется накрыть поверхность стола мягкой тканью во избежание повреждения монитора.

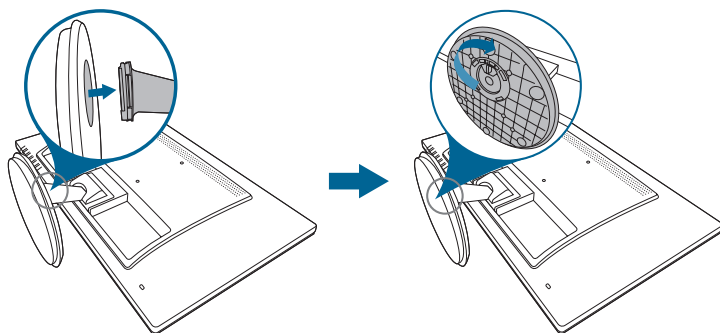

## 2.2 Регулировка монитора

- Для наилучшего обзора рекомендуется полностью развернуться лицом к монитору, а затем отрегулировать угол его наклона в соответствии с вашими предпочтениями.
- Придерживайте подставку, чтобы предотвратить падение монитора в процессе изменения угла его наклона.
- Советуем регулировать угол в диапазоне от +20 до -5°.

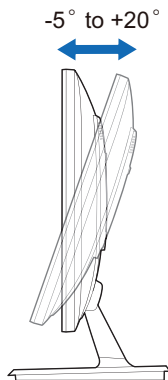



Небольшие колебания монитора в процессе регулировки угла просмотра являются нормальными.

## 2.3 Отсоединение кронштейна/основания (для настенного крепления VESA)

Съемная конструкция кронштейна и основания данного монитора специально предназначена для настенного крепления VESA.

Порядок отсоединения кронштейна и основания:

1. Положите монитор на стол экраном вниз.
2. Снимите резиновые заглушки с четырех отверстий для винтов. (Рисунок 1)
3. Снимите основание (Рисунок 2).
4. Снимите крышку шарнирного узла (Рисунок 3).
5. С помощью отвертки выверните четыре винта из шарнира (Рисунок 4), затем снимите шарнир.



Рисунок 1



Рисунок 2

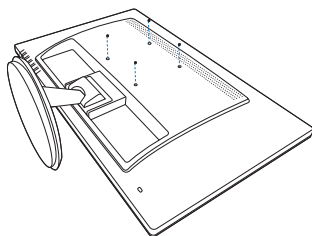

Рисунок 3

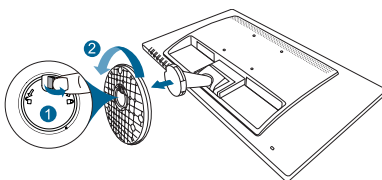

Рисунок 4

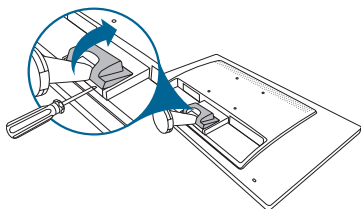

Рекомендуется накрыть поверхность стола мягкой тканью во избежание повреждения монитора.

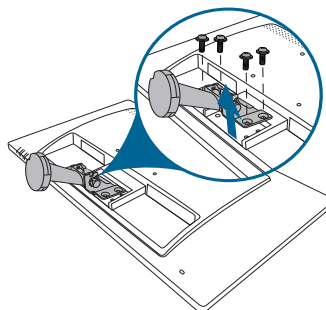

## 2.4 Подключение кабелей

Подключите кабели в соответствии с приведенными ниже инструкциями:

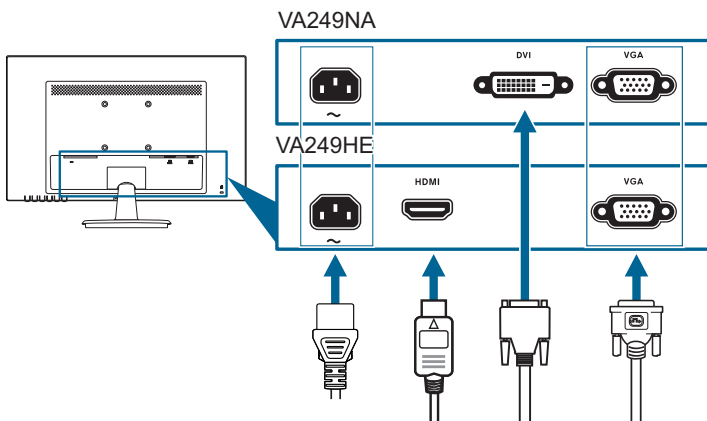



- **Подключение шнура питания:** надежно подключите один конец шнура питания к разъему входа переменного тока монитора, а второй конец – к сетевой розетке.
- **Чтобы подключить кабель VGA/DVI/HDMI:**
  - а. Один конец кабеля VGA/DVI/HDMI подключите к разъему VGA/DVI/HDMI монитора.
  - б. Другой конец кабеля VGA/DVI/HDMI подключите к разъему VGA/DVI/HDMI компьютера.
  - в. Затяните два винта, чтобы зафиксировать разъем VGA/DVI.



При подключении данных кабелей можно выбирать желаемый источник сигнала, используя функцию Выбор входа в экранном меню.

## 2.5 Включение монитора

Нажмите кнопку питания . Информацию о расположении кнопки питания см. на страницах 1-2. Индикатор питания  загорится синим, указывая на то, что монитор включен.

---

---

---

---

---

---

---

---

---

---

---

---

---

---

---

---

---

---

---

---

---

---

---

---

---

---

## 3.1 Экранное меню

### 3.1.1 Изменение настроек

1. Чтобы активировать экранное меню, нажмите кнопку MENU.
2. Для навигации по функциям нажимайте кнопки / и / . Выделите нужную функцию и для ее активации нажмите кнопку MENU. Если у выбранной функции есть подменю, то для перемещения по функциям подменю снова нажимайте кнопки / и / . Выделите нужную функцию подменю и для ее активации нажмите кнопку MENU.
3. Чтобы изменить параметры выбранной функции, нажимайте кнопки / и / .
4. Для выхода из меню и сохранения выбранных настроек нажимайте кнопку , пока экранное меню не перестанет отображаться. Для настройки других функций повторяйте шаги 1-3.

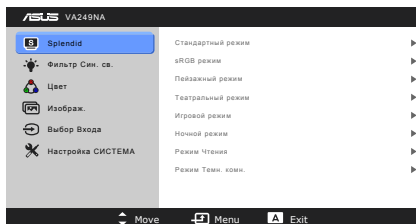

### 3.1.2 Общие сведения о функциях экранного меню

#### 1. Splendid

Данная функция содержит 8 подфункций, которые вы можете выбирать по своему усмотрению. Для каждого режима предусмотрен вариант Сброс, позволяющий вам сохранить свою настройку или вернуться в режим предустановки.

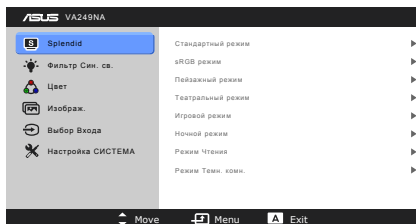

- **Стандартный режим:** лучший выбор для редактирования документов при помощи технологии улучшения видео SPLENDIDPlus.
- **sRGB режим:** лучший выбор для просмотра фотографий и графики с компьютера.
- **Пейзажный режим:** лучший выбор для отображения пейзажных фотографий при помощи технологии улучшения видео SPLENDIDPlus.

- **Театральный режим:** лучший выбор для просмотра фильмов при помощи технологии улучшения видео SPLENDIDPlus.
- **Игровой режим:** лучший выбор для игр с использованием технологии улучшения видео SPLENDIDPlus.
- **Ночной режим:** лучший выбор для игр или просмотра фильмов с темными сценами при помощи технологии улучшения видео SPLENDIDPlus.
- **Режим Чтения:** используется для чтения книг.
- **Режим Темн. комн.:** применяется при малом окружающем освещении.



- В Стандартном режиме пользователь не может настраивать параметры ASCR, Насыщенность, Резкость и Оттенок оболочки.
- В sRGB режим пользователь не может настраивать параметры Насыщенность, Цветовой режим., Оттенок оболочки, Резкость, Яркость, Контрастность и ASCR.

## 2. Фильтр Син. св.

Эта функция позволяет вам регулировать уровень фильтра синего света.

- **Уровень 0:** Без изменений.
- **Уровень 1~4:** Чем выше уровень, тем меньше излучение синего света.

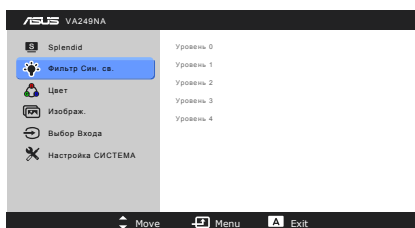

При активировании функции Фильтр Син. св. будут автоматически импортированы используемые по умолчанию параметры режима Стандартный. Пользователь может настраивать параметр Яркость в пределах от Уровня 1 до Уровня 3. Уровень 4 является оптимизированным параметром. Функция Яркость недоступна пользователю для настройки.



Для уменьшения напряжения глаз выполняйте следующие рекомендации:

- Пользователи должны делать перерывы при продолжительной работе за дисплеем. Советуем делать короткие (минимум по 5 минут) перерывы примерно через каждый 1 час непрерывной работы за компьютером. Короткие и частые перерывы более эффективны, чем один долгий перерыв.
- Для уменьшения напряжения глаз и предотвращения их высыхания нужно периодически давать глазам отдых, фокусируясь на расположенных вдали предметах.
- Упражнения для глаз могут помочь уменьшить их напряжение. Эти упражнения нужно повторять часто. Если напряжение глаз не ослабнет, то обратитесь к врачу. Упражнения для глаз: (1) Поочередно смотрите вверх и вниз, (2) Делайте медленные круговые движения глазами, (3) Переводите взгляд по диагонали.
- Излучение синего света высокой мощности может вызвать напряжение глаз и возрастную макулярную дегенерацию (Age-Related Macular Degeneration, AMD). Фильтр синего света служит для уменьшения на 70% (макс.) вредного воздействия синего света и предотвращения синдрома компьютерного зрения (Computer Vision Syndrome, CVS).

### 3. Цвет

В этом меню можно настраивать параметры Яркость, Контрастность, Насыщенность, Цветовой режим. и Оттенок обложки.

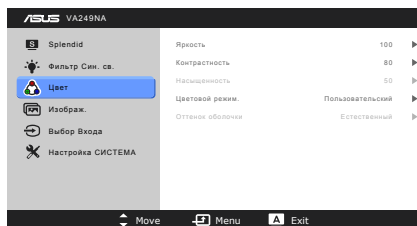

- **Яркость:** диапазон регулировки составляет от 0 до 100. / - это горячая клавиша для активации этой функции.
- **Контрастность:** диапазон регулировки составляет от 0 до 100.
- **Насыщенность:** диапазон регулировки составляет от 0 до 100.
- **Цветовой режим.:** содержит четыре режима - Холодный, Обычный, Теплый и Пользовательский.
- **Оттенок обложки:** содержит три цветовых режима - Красноватый, Естественный и Желтоватый.



В режиме Пользовательский цвета R (красный), G (зеленый) и B (синий) могут настраиваться пользователем в диапазоне 0-100.

#### 4. Изображ.

Это меню позволяет настраивать параметры Резкость, Trance Free, Формат экрана, ASCR, Положение (только VGA), Фокусировка (только VGA) и Автонастройка.

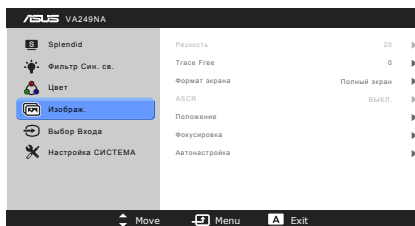

- **Резкость:** диапазон регулировки составляет от 0 до 100.
- **Trance Free:** регулировка времени отклика монитора.
- **Формат экрана:** установка для формата экрана значений "Полный экран" или "4:3".
- **ASCR:** включение и выключение функции ASCR (ASUS Smart Contrast Ratio – интеллектуальная контрастность ASUS).
- **Положение (Доступно только для входа VGA):** регулировка горизонтального положения (Полож. По Горизон.) и вертикального положения (Полож. По Вертик.) изображения. Диапазон регулировки составляет от 0 до 100.
- **Фокусировка (Доступно только для входа VGA):** снижение помех в виде горизонтальных линий и вертикальных линий с помощью отдельной регулировки параметров Точная настройка и Частота. диапазон регулировки составляет от 0 до 100.



- Параметр (Точная настройка) позволяет регулировать фазу видеосигнала. При неверной настройке фазы на экране отображаются горизонтальные помехи.
  - Параметр (Частота) позволяет регулировать тактовую частоту видеосигнала, то есть количество пикселей, отображаемых в строке изображения. При неверной настройке данного параметра на экране отображаются вертикальные полосы и непропорциональное изображение.
- **Автонастройка:** Автоматическая регулировка оптимального положения изображения, синхронизации и фазы (только для режима VGA).

## 5. Выбор Входа

Эта функция позволяет вам выбирать нужный источник входного сигнала.

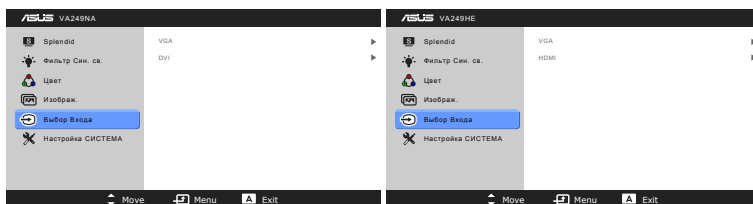

## 6. Настройка СИСТЕМА

Позволяет производить настройку системы.

- **Splendid Demo Mode:** экран разделяется на две части для сравнения режимов Splendid.
- **ECO Mode:** сокращение энергопотребление.
- **Настройка меню:**
  - \* Регулировка горизонтального положения (Полож. По Горизон.) и вертикального положения (Полож. По Вертик.) экранного меню в диапазоне от 0 до 100.
  - \* Регулировка времени отображения меню от 10 до 120 секунд.
  - \* Включение и отключение функции DDC/CI.
  - \* Настройка фона экранного меню от непрозрачного до прозрачного.
- **Язык:** выбор одного из 21 языков: английский, французский, немецкий, итальянский, испанский, голландский, португальский, русский, чешский, хорватский, польский, румынский, венгерский, турецкий, китайский упрощенный, китайский традиционный, японский, корейский, тайский, индонезийский, персидский.
- **Блокировка кнопки:** включение функции "Блокировка кнопки". Чтобы отключить функцию "Блокировка кнопки", нажмите и 5 секунд удерживайте кнопку **MENU**.
- **Информация:** отображение информации о мониторе.
- **Весь Сброс:** при выборе варианта "Да" будут восстановлены заводские настройки.

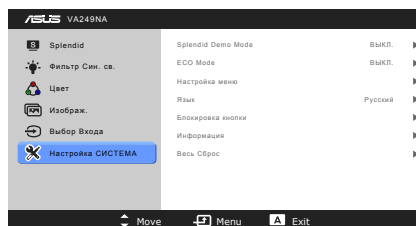

## 3.2 Технические характеристики

Тип панели	ЖК-дисплей на TFT (тонкопленочных транзисторах)
Размер панели	23,8 дюймов (16:9, 60,5 см), широкий экран
Максимальное разрешение	1920 x 1080
Шаг пиксела	0,2745 x 0,2745 мм
Яркость (тип.)	250 кд/м <sup>2</sup>
Коэффициент контрастности (тип.)	3000:1
Коэффициент контрастности (максимальный)	100.000.000:1 (при включенной функции ASCR)
Угол обзора (Г/В), коэффициент контрастности >10	178°/178°
Число отображаемых цветов	16,7 млн.
Время отклика	≤ 5 мс (от серого к серому)
Технология улучшения видео SPLENDIDPlus	Да
Выбор SPLENDIDPlus	8 стандартных режимов
Автонастройка	Да
Режимы цветовой температуры	4 цветковые температуры
Цифровой вход	VA249NA: DVI-D с HDCP VA249HE: HDMI с HDCP
Аналоговый вход	D-sub
Цветовое исполнение	Черный
Индикатор питания	Синий (Вкл.) / Янтарный (режим ожидания)
Наклон	+20° ~ -5°
Замок Kensington	Да
Номинальное напряжение питания	Переменный ток: 100 ~ 240 В
Потребляемая мощность	Питание вкл.: < 22,97** Вт (тип.), Режим ожидания: < 0,5 Вт (тип.), Питание выкл.: < 0,5 Вт
Температура (эксплуатация)	0°С~40°С
Температура (хранение и транспортировка)	-20°С~+60°С
Размеры (Ш x В x Г)	552,4 мм x 396,9 мм x 205 мм (без упаковки) 628 мм x 460 мм x 147 мм (в упаковке)
Вес (приблиз.)	3,7 кг (нетто); 5,2 кг (брутто)
Меню на нескольких языках	21 язык (английский, французский, немецкий, итальянский, испанский, голландский, португальский, русский, чешский, хорватский, польский, румынский, венгерский, турецкий, китайский упрощенный, китайский традиционный, японский, корейский, тайский, индонезийский, персидский)





<b>Принадлежности</b>	кабель VGA (опция), кабель DVI (опция), кабель HDMI (опция), шнур питания, Краткое руководство, Гарантийный талон
<b>Соблюдение законодательства и стандарты</b>	VA249NA: CB, CCC, BSMI, RoHS, WEEE, CEL, TUV Flicker Free, TUV Low Blue Light, Windows 7/8.1/10 WHQL VA249HE: CB, CCC, BSMI, RoHS, WEEE, CEL, TUV Flicker Free, TUV Low Blue Light, CE, ErP, UkrSPERO, CU, Windows 7/8.1/10 WHQL

**\*Технические характеристики могут быть изменены без уведомления.**

**\*\*Измерение яркости экрана 200 нит без подключения звука/ USB/ устройства чтения карт.**

### 3.3 Устранение неполадок (Часто задаваемые вопросы)

Проблема	Возможное решение
Индикатор питания не горит	<ul style="list-style-type: none"><li>• Нажмите кнопку , чтобы проверить, находится ли монитор во включенном состоянии.</li><li>• Проверьте правильность подключения шнура питания к монитору и электрической розетке.</li></ul>
Индикатор питания светится янтарным светом, и на экране отсутствует изображение	<ul style="list-style-type: none"><li>• Проверьте, включены ли монитор и компьютер.</li><li>• Убедитесь, что сигнальный кабель должным образом подключен к монитору и компьютеру.</li><li>• Проверьте сигнальный кабель и убедитесь, что ни один из его контактов не согнут.</li><li>• Подключите компьютер к другому доступному монитору, чтобы проверить, работает ли компьютер должным образом.</li></ul>
Изображение на экране слишком светлое, либо слишком темное	<ul style="list-style-type: none"><li>• При помощи экранного меню отрегулируйте параметры контрастности и яркости.</li></ul>
Изображение на экране расположено не по центру или имеет неправильный размер	<ul style="list-style-type: none"><li>• Нажмите кнопку  и удерживайте 2-4 секунды, чтобы автоматически настроить изображение (только для режима VGA).</li><li>• При помощи экранного меню отрегулируйте положение изображения по горизонтали и вертикали.</li></ul>
Изображение на экране дрожит, либо по нему идут волны	<ul style="list-style-type: none"><li>• Убедитесь, что сигнальный кабель должным образом подключен к монитору и компьютеру.</li><li>• Переместите электрические устройства, которые могут вызвать электрические помехи.</li></ul>
Изображение на экране имеет цветовые дефекты (белый цвет не отображается белым)	<ul style="list-style-type: none"><li>• Проверьте сигнальный кабель и убедитесь, что ни один из его контактов не согнут.</li><li>• При помощи экранного меню выполните сброс всех настроек.</li><li>• При помощи экранного меню отрегулируйте настройки цветов R, G, B или выберите цветовой режим.</li></ul>
Изображение на экране нечеткое или расплывчатое	<ul style="list-style-type: none"><li>• Нажмите кнопку  и удерживайте 2-4 секунды, чтобы автоматически настроить изображение (только для режима VGA).</li><li>• При помощи экранного меню отрегулируйте параметры Фаза и Частота.</li></ul>

### 3.4 Поддерживаемые рабочие режимы

Разрешение Частота	Частота строк (кГц)	Частота кадров (Гц)	Полоса пропускания (МГц)
640x480	31,47(N)	59,94(N)	25,18
640x480	35,00(N)	66,66(N)	30,24
640x480	37,87(N)	72,82(N)	31,5
640x480	37,5(N)	75,00(N)	31,5
720x400	31,47(N)	70,08(P)	28,32
800x600	35,16(P)	56,25(P)	36,00
800x600	37,88(P)	60,32(P)	40,00
800x600	48,08(P)	72,12(P)	50,00
800x600	46,86(P)	75,00(P)	49,50
832x624	49,72(P/N)	74,55(P/N)	57,28
1024x768	48,36(N)	60,00(N)	65,00
1024x768	56,476(N)	70,069(N)	75,00
1024x768	60,02(N)	75,00(N)	78,75
1152x864	67,5(P/N)	75,00(P/N)	108
1280x720	45,00(P)	60,00(N)	75,25
1280x768	47,78(P)	60,00(N)	79,5
1280x800	49,7(P)	60,00(N)	83,5
1280x960	60,00(P)	60,00(N)	108
1280x1024	63,98(P)	60,02(N)	108
1280x1024	79,98(P)	75,02(N)	135
1360x768	47,712(P)	59,79(P)	85,5
1366x768	47,712(P)	59,79(P)	85,5
1440x900	55,94(N)	59,89(P)	106,5
1600x1200	75,00(P)	60,00(P)	162
1680x1050	65,29(P)	60,00(P)	146,25
1920x1080	67,5(P)	60,00(P)	148,5

\* Буквы "P" / "N" обозначают полярность (Positive - положительная / Negative - отрицательная) входного сигнала строчной/кадровой развертки (входные синхросигналы).

Когда монитор работает в режиме видео (то есть не выводит данные), в дополнение к видео стандартной четкости будут поддерживаться следующие режимы высокой четкости:

Предустановка	Название режима	Формат в пикселах	Частота строк (кГц)	Частота кадров (Гц)	Тактовая частота пикселей (МГц)	Дисплей экранного меню
1	480p	720 x 480	31,469	60	27	480p-60Гц
2	720p60	1280 x 720	45	60	74,25	720p-60Гц
3	576p	720 x 576	31,25	50	27	576p-50Гц
4	720p50	1280 x 720	37,5	50	74,25	720p-50Гц
5	1080p60	1920 x 1080	67,5	60	148,5	1080p-60Гц
6	1080p50	1920 x 1080	56,25	50	148,5	1080p-50Гц



