

**TOSHIBA**

Leading Innovation >>>

# Руководство пользователя

Серия Satellite P770/P775

# Содержание

## Предисловие

## Меры предосторожности общего характера

### Глава 1

## С чего начать

Контрольный перечень оборудования .....	1-1
С чего начать .....	1-2

### Глава 2

## Путеводитель

Вид спереди с закрытым дисплеем .....	2-1
Вид слева .....	2-3
Вид справа .....	2-5
Вид сзади .....	2-7
Вид снизу .....	2-7
Вид спереди с открытым дисплеем .....	2-9
Пульт дистанционного управления .....	2-15
Очки с функцией «3D Vision» .....	2-22
Внутренние аппаратные компоненты .....	2-23

### Глава 3

## Изучаем основы

Применение сенсорного планшета .....	3-1
Клавиатура .....	3-2
NVIDIA® 3D VISION™ .....	3-6
Приводы оптических дисков .....	3-8
Видеоплеер TOSHIBA VIDEO PLAYER .....	3-21
Использование программы WinDVD BD для TOSHIBA .....	3-26
Беспроводная связь .....	3-29
Локальная сеть .....	3-34
Дополнительные устройства .....	3-36
Гнездо накопителя .....	3-37
Накопитель .....	3-38
Уход за носителями .....	3-39
Установка запоминающего устройства .....	3-40
Удаление запоминающего устройства .....	3-41
Дополнительный модуль памяти .....	3-41
ТВ-тюнер .....	3-46
Внешний монитор .....	3-48
HDMI .....	3-49
Защитный замок-блокиратор .....	3-54

Дополнительные принадлежности TOSHIBA .....	3-55
Звуковая система .....	3-55
Видеорежим .....	3-58
Уход за компьютером .....	3-58
Рассеивание тепла .....	3-60

*Глава 4***Утилиты и их расширенное использование**

Утилиты и приложения .....	4-1
Особые функции компьютера .....	4-8
Использование утилиты TOSHIBA Sleep .....	4-11
Использование программы TOSHIBA Face Recognition .....	4-14
Утилита TOSHIBA Password .....	4-19
Утилита HW Setup .....	4-20
Утилита TOSHIBA PC Health Monitor .....	4-26
Использование функции защиты жесткого диска .....	4-28
Окно свойств функции защиты жесткого диска TOSHIBA .....	4-29
Утилита TOSHIBA Button Support .....	4-30
Утилита System Recovery Options .....	4-32
Восстановление предустановленного программного обеспечения .....	4-33

*Глава 5***Питание и режимы включения питания**

Условия электропитания .....	5-1
Контроль за состоянием источников питания .....	5-3
Батарея .....	5-5
Режимы питания .....	5-11
Включение/отключение компьютера при открытой/закрытой панели дисплея .....	5-12
Автоматический переход в спящий режим/режим гибернации .....	5-12

*Глава 6***Возможные проблемы и способы их решения**

Порядок устранения неполадок .....	6-1
Проверка оборудования и системы .....	6-4
Техническая поддержка TOSHIBA .....	6-20

*Приложение А* **Технические характеристики***Приложение В* **Шнур питания переменного тока и розетки***Приложение С* **Юридические замечания***Приложение D* **Информация о беспроводных устройствах**

## Алфавитный указатель

## Авторские права

© 2011 г. Авторские права принадлежат корпорации TOSHIBA. Все права защищены. В соответствии с законодательством об охране авторских прав настоящее руководство не подлежит воспроизведению в каком-либо виде без предварительного письменного разрешения корпорации TOSHIBA. В отношении использования изложенной здесь информации не признается никакая ответственность в рамках патентного законодательства.

Издание первое, март 2011 г.

Авторские права на музыкальные произведения, кинофильмы, компьютерные программы, базы данных и прочие объекты интеллектуальной собственности, подпадающие под действие законодательства об охране авторских прав, принадлежат либо авторам, либо владельцам авторских прав. Воспроизведение охраняемых авторским правом материалов допускается исключительно для личного или домашнего пользования. Любое другое их использование (включая перевод в цифровой формат, внесение каких-либо изменений, передачу копий и сетевую рассылку) без разрешения владельца авторских прав является нарушением законодательства об охране авторских прав и подлежит преследованию в порядке гражданского или уголовного судопроизводства. При воспроизведении настоящего руководства любым способом убедительно просим соблюдать положения законодательства об охране авторских прав.

## Отказ от ответственности

Данное руководство прошло проверку на достоверность и точность. Содержащиеся в нем указания и описания признаны верными для вашего компьютера на момент подготовки данного руководства к выходу в свет. При этом в последующие модели компьютеров и руководства к ним возможно внесение изменений без предварительного уведомления. Корпорация TOSHIBA не несет никакой ответственности за прямой или косвенный ущерб, возникший в результате погрешностей, упущений или несоответствий между компьютером и руководством к нему.

## Товарные знаки

Обозначения Intel, Intel SpeedStep, Intel Core и Centrino являются товарными знаками или зарегистрированными товарными знаками корпорации Intel.

Обозначения Windows, Microsoft и логотип Windows являются зарегистрированными товарными знаками корпорации Microsoft.

Товарный знак Bluetooth, принадлежащий его владельцу, используется корпорацией TOSHIBA по лицензии.

Обозначение HDMI, логотип HDMI и обозначение High-Definition Multimedia Interface являются зарегистрированными товарными знаками компании HDMI Licensing LLC.

Изготовлено по лицензии компании Dolby Laboratories. Логотип Dolby и символ в виде сдвоенных букв D являются товарными знаками компании Dolby Laboratories.

Обозначение WinDVD является товарным знаком корпорации Corel. Обозначение DVD MovieFactory является товарным знаком корпорации Corel.

Labelflash является товарным знаком корпорации YAMAHA CORPORATION.

Обозначение Photo CD является товарным знаком компании Eastman Kodak.

Обозначение ConfigFree является товарным знаком корпорации TOSHIBA.

Обозначение TouchPad является товарным знаком компании Synaptics.

Обозначение Wi-Fi является зарегистрированным товарным знаком Ассоциации Wi-Fi.

Обозначения Secure Digital и SD являются товарными знаками Ассоциации SD Card.

Обозначения Memory Stick, Memory Stick Duo, Memory Stick PRO, Memory Stick PRO Duo и Memory Stick Micro являются товарными знаками или зарегистрированными товарными знаками корпорации Sony.

Обозначения MultiMediaCard и MMC являются товарными знаками Ассоциации MultiMediaCard.

Обозначение xD-Picture Card является товарным знаком корпорации FUJIFILM.

Обозначения Blu-ray Disc™, Blu-ray™, Blu-ray 3D™, BD-Live™, BONUSVIEW™, BDXL™ и их логотипы являются товарными знаками группы компаний Blu-ray Disc Association (BDA).

Обозначение Atheros является зарегистрированным товарным знаком компании Atheros Communication, Inc.

Обозначение Realtek является зарегистрированным товарным знаком корпорации Realtek Semiconductor.

Обозначение Broadcom является зарегистрированным товарным знаком корпорации Broadcom.

В данном руководстве могут встречаться другие, не перечисленные выше товарные знаки, в том числе зарегистрированные.

## Информация Федеральной комиссии по связи

Уведомление Федеральной комиссии по связи «Информация из Декларации соответствия требованиям»

Настоящее оборудование было испытано на соответствие ограничениям, распространяющимся на цифровые устройства класса В в соответствии с частью 15 правил Федеральной комиссии по связи, и признано соответствующим этим ограничениям. Указанные ограничения разработаны с целью обеспечения разумно обоснованной защиты от недопустимых помех в бытовых условиях. Настоящее оборудование генерирует, использует и излучает высокочастотные волны и при несоблюдении инструкций по установке и эксплуатации может создавать недопустимые помехи для радиосвязи. При этом нет никаких гарантий, что помехи не возникнут в том или ином отдельно взятом месте установки. Если настоящее оборудование будет создавать недопустимые помехи радио- или телевизионному приему, что можно определить посредством выключения и включения оборудования, пользователю рекомендуется попытаться устранить помехи поочередным принятием перечисленных ниже мер:

- измените ориентацию принимающей антенны или переместите антенну в другое место;
- увеличьте расстояние между оборудованием и приемником;
- подключите оборудование и приемник к розеткам разных цепей электропитания;
- обратитесь за помощью к дилеру или опытному специалисту по радио-/телевизионному оборудованию.



*К настоящему оборудованию можно подсоединять только те периферийные устройства, которые соответствуют ограничениям, распространяющимся на оборудование класса В согласно правилам Федеральной комиссии по связи. Работа периферийных устройств, которые не соответствуют этим ограничениям или не рекомендованы корпорацией TOSHIBA, может создать помехи радио- и телевизионному приему. При подключении внешних устройств к порту внешнего монитора RGB, портам универсальной последовательной шины (USB 2.0 и 3.0), порту HDMI и гнезду для микрофона на компьютере необходимо использовать экранированные кабели. Внесение в конструкцию настоящего оборудования изменений и модификаций, явно не утвержденных корпорацией TOSHIBA или уполномоченными ею третьими лицами, может стать причиной лишения пользователя права эксплуатировать данное оборудование.*

Условия FCC

Данное устройство соответствует требованиям части 15 правил Федеральной комиссии по средствам связи. Эксплуатация данного оборудования подпадает под действие следующих условий:

1. Устройство не должно создавать пагубных помех.
2. Устройство должно работать в условиях помех, в том числе помех, которые могут вызывать сбои в работе.

#### Контакты

**Адрес:** TOSHIBA America Information Systems, Inc.  
9740 Irvine Boulevard  
Irvine, California 92618-1697

**Телефон:** (949) 583-3000

## Заявление о соответствии требованиям стандартов ЕС



Согласно соответствующим европейским директивам данное изделие снабжено маркировкой ЕС. Ответственность за эту маркировку несет компания TOSHIBA Europe GmbH, Hammfelddamm 8, 41460 Neuss, Germany (Германия). С полным текстом официальной Декларации соответствия требованиям ЕС можно ознакомиться на веб-сайте корпорации TOSHIBA по адресу <http://epps.toshiba-teg.com>.

#### Соответствие требованиям ЕС

Согласно соответствующим европейским директивам (Директиве 2004/108/ЕС об электромагнитной совместимости для портативного компьютера и его принадлежностей, включая адаптер переменного тока, Директиве 1999/5/ЕС об окончательном радио- и телекоммуникационном оборудовании для встроенных устройств связи и Директиве 2006/95/ЕС об оборудовании низкого напряжения для адаптера переменного тока), данное изделие снабжено маркировкой CE. Кроме того, изделие соответствует директиве об экологичном проектировании 2009/125/ЕС (ErP) и нормативам, обеспечивающим ее выполнение.

Конструкция данного изделия и его фирменных дополнительных компонентов разработана в строгом соответствии с требованиями электромагнитной совместимости (Electromagnetic compatibility, сокращенно EMC) и стандартами безопасности. С другой стороны, корпорация TOSHIBA не может гарантировать соблюдение упомянутых стандартов EMC в случае подключения или применения дополнительных компонентов или кабелей сторонних изготовителей. В этом случае ответственность за соответствие всей системы (т. е. персонального компьютера, а также дополнительных приспособлений и кабелей) вышеупомянутым стандартам ложится на лицо, подключающее или использующее такие дополнительные



приспособления или кабели. Для того чтобы избежать проблем с электромагнитной совместимостью, необходимо соблюдать следующие рекомендации.

- Подключать или использовать только те дополнительные компоненты, которые снабжены ЕС-маркировкой.
- Применять только высококачественные экранированные кабели.

#### Условия эксплуатации

Данное изделие разработано в соответствии с требованиями электромагнитной совместимости (Electromagnetic compatibility, сокращенно EMC) для применения в так называемых «бытовых условиях, в деятельности коммерческих предприятий и на предприятиях легкой промышленности». Компания TOSHIBA санкционирует применение данного изделия исключительно в «бытовых условиях, в деятельности коммерческих предприятий и на предприятиях легкой промышленности».

В частности, мы не даем согласие на применение изделия в таких условиях, как, например:

- на производстве (например, там, где применяется трехфазный ток с напряжением 380 В);
- медицинские учреждения;
- Автотранспорт, предприятия автомобильной отрасли
- Воздушный транспорт

Корпорация TOSHIBA не несет какой-либо ответственности за последствия применения данного изделия в отличных от упомянутых здесь условиях.

Применение данного изделия в отличных от упомянутых здесь условиях может повлечь за собой:

- Возникновение помех функционированию других размещенных поблизости устройств или механизмов.
- Сбои в работе данного изделия или потерю данных в результате функционирования других размещенных поблизости устройств или механизмов.

Исходя из вышеизложенного, корпорация TOSHIBA настоятельно рекомендует надлежащим образом проверить данное изделие на электромагнитную совместимость, прежде чем его использовать в неутвержденных условиях применения. В отношении его эксплуатации в автомобилях или летательных аппаратах, необходимо получить предварительное разрешение либо изготовителя данной марки автомобиля, либо авиаперевозчика.

По соображениям безопасности категорически запрещается использование данного изделия во взрывоопасных условиях.

## Информация VCCI для устройств класса В

この装置は、クラスB情報技術装置です。この装置は、家庭環境で使用することを目的としていますが、この装置がラジオやテレビジョン受信機に近接して使用されると、受信障害を引き起こすことがあります。取扱説明書に従って正しい取り扱いをしてください。

VCCI—B

## Уведомление о видеостандарте

ЭТОТ ПРОДУКТ ЛИЦЕНЗИРОВАН В СООТВЕТСТВИИ С ЛИЦЕНЗИЯМИ AVC, VC-1 И MPEG-4 VISUAL PATENT PORTFOLIO LICENSE ДЛЯ ЛИЧНОГО И НЕКОММЕРЧЕСКОГО ИСПОЛЬЗОВАНИЯ УСТРОЙСТВА С ЦЕЛЬЮ (I) КОДИРОВАНИЯ ВИДЕО В СООТВЕТСТВИИ С ВЫШЕУКАЗАННЫМИ СТАНДАРТАМИ ("ВИДЕО") И/ИЛИ (II) ДЕКОДИРОВАНИЯ ВИДЕО AVC, VC-1 И MPEG-4, КОТОРОЕ БЫЛО ЗАКОДИРОВАНО УСТРОЙСТВОМ, ИСПОЛЬЗУЕМЫМ В ЛИЧНЫХ И НЕКОММЕРЧЕСКИХ ЦЕЛЯХ, И/ИЛИ ПОЛУЧЕНО ОТ ПОСТАВЩИКА ВИДЕО, КОТОРЫЙ ИМЕЕТ ЛИЦЕНЗИЮ MPEG LA НА ПРЕДОСТАВЛЕНИЕ ТАКОГО ВИДЕО. ДЛЯ ЛЮБЫХ ДРУГИХ ТИПОВ ИСПОЛЬЗОВАНИЯ НИКАКИЕ ЛИЦЕНЗИИ НЕ ПРЕДОСТАВЛЯЮТСЯ И НЕ ПОДРАЗУМЕВАЮТСЯ. ДОПОЛНИТЕЛЬНУЮ ИНФОРМАЦИЮ, ВКЛЮЧАЯ ИНФОРМАЦИЮ, СВЯЗАННУЮ С ИСПОЛЬЗОВАНИЕМ В РЕКЛАМНЫХ, ВНУТРЕННИХ И КОММЕРЧЕСКИХ ЦЕЛЯХ, А ТАКЖЕ С ЛИЦЕНЗИРОВАНИЕМ, МОЖНО ПОЛУЧИТЬ В КОМПАНИИ MPEG LA, L.L.C. СМ. [HTTP://WWW.MPEGLA.COM](http://WWW.MPEGLA.COM).

## Сведения, обусловленные требованиями законодательства Канады (только для Канады)

Данный цифровой аппарат не превышает ограничений класса В на радиопомехи, создаваемые цифровой аппаратурой, согласно Техническим нормам по радиопомехам, утвержденным Канадским управлением связи.

Обратите внимание, что, в соответствии с техническими нормами, утвержденными Канадским управлением связи (DOC), внесение в данное оборудование любых изменений или модификаций без недвусмысленно выраженного согласия корпорации TOSHIBA может повлечь за собой лишение пользователя права на его эксплуатацию.

Данный цифровой аппарат класса В полностью отвечает требованиям принятых в Канаде технических норм в отношении оборудования, создающего помехи.

Cet appareil numérique de la class B respecte toutes les exigences du Règlement sur le matériel brouilleur du Canada.

## Изложенная далее информация актуальна только в странах-членах ЕС:

### Утилизация изделий



Символ в виде перечеркнутого мусорного бака на колесах указывает на то, что изделия необходимо собирать и утилизировать отдельно от бытовых отходов. Вместе с данным изделием можно утилизировать батареи и аккумуляторы. Они будут отделены друг от друга в центрах переработки отходов.

Черная полоса указывает на то, что данное изделие было выведено на рынок после 13 августа 2005 г.

Участвуя в раздельном сборе изделий и батарей, вы способствуете их надлежащей утилизации и тем самым помогаете предотвратить потенциальные негативные последствия для окружающей среды и здоровья людей.

Чтобы получить подробную информацию о проводимых в вашей стране программах сбора отработавших изделий и их вторичной переработки, посетите наш веб-сайт (<http://eu.computers.toshiba-europe.com>) либо обратитесь в ответственную муниципальную службу или в торговую точку, в которой было приобретено данное изделие.

### Утилизация батарей и/или аккумуляторов



Символ в виде перечеркнутого мусорного бака на колесах указывает на то, что батареи и/или аккумуляторы необходимо собирать и утилизировать отдельно от бытовых отходов.

Если содержание в батарее или аккумуляторе свинца (Pb), ртути (Hg) и/или кадмия (Cd) превышает значения, указанные в Директиве о батареях (2006/66/ЕС), то под символом в виде перечеркнутого мусорного бака на колесах отображаются химические символы свинца (Pb), ртути (Hg) и/или кадмия (Cd).

Участвуя в раздельном сборе батарей, вы способствуете их надлежащей утилизации и тем самым помогаете предотвратить потенциальные негативные последствия для окружающей среды и здоровья людей.

Чтобы получить подробную информацию о проводимых в вашей стране программах сбора отработавших изделий и их вторичной переработки, посетите наш веб-сайт (<http://eu.computers.toshiba-europe.com>) либо обратитесь в ответственную муниципальную службу или в торговую точку, в которой было приобретено данное изделие.



*Присутствие или отсутствие приведенных здесь символов зависит от страны и региона приобретения изделия.*

## Утилизация компьютера и аккумуляторных батарей

- Утилизация компьютера производится согласно требованиям действующего законодательства и нормативных актов. Более подробные сведения можно получить в ваших местных органах власти.
- В этом компьютере используются перезаряжаемые аккумуляторные батареи. При постоянном и продолжительном использовании батареи теряют свою способность сохранять заряд, и их следует заменить. Согласно ряду действующих законодательных и нормативных актов, утилизация отработанных аккумуляторных батарей вместе с бытовым мусором может считаться противозаконным действием.
- Пожалуйста, позаботьтесь о нашей общей окружающей среде. Выясните в местных органах власти правила и нормы переработки или надлежащей утилизации отработанных батарей.

## REACH – заявление о соответствии

Новый регламент Европейского Союза (ЕС) в области химии REACH («О регистрации, оценке, разрешении и ограничении химических веществ») вступил в силу 1 июня 2007 г. Корпорация TOSHIBA будет выполнять все требования REACH и обязуется предоставлять потребителям своей продукции информацию об используемых в ней химических веществах в соответствии с регламентом REACH.

Информацию о присутствии в наших товарах веществ, включенных в список кандидатов в соответствии со статьей 59 (1) норматива ЕС № 1907/2006 (REACH), в концентрации свыше 0,1% по весу смотрите на веб-сайте [www.toshiba-europe.com/computers/info/reach](http://www.toshiba-europe.com/computers/info/reach).

## Изложенная далее информация актуальна только в Турции:

- Соответствие нормативам EEE: корпорация TOSHIBA выполнила все требования турецкого норматива 26891 «Ограничение использования некоторых опасных веществ в электрическом и электронном оборудовании».
- Допустимое количество дефектных пикселей дисплея определяется в соответствии со стандартом ISO 13406-2. Если количество дефектных пикселей дисплея составляет менее предусмотренного данным стандартом, наличие указанных пикселей не считается дефектом или признаком неисправности.
- Батарея является расходным материалом. Время работы от батареи зависит от манеры использования компьютера. Батарея является дефектной или неисправной только в том случае, если ее зарядка совершенно невозможна. Изменение времени работы от батареи не является ни дефектом, ни признаком неисправности.

## ГОСТ

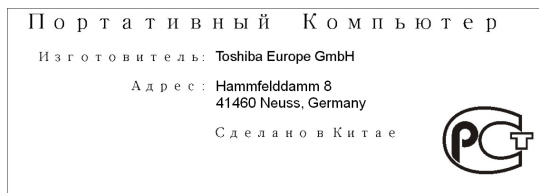

## Меры предосторожности при обращении с приводом оптических носителей



*Не забудьте ознакомиться с мерами предосторожности, размещенными в конце данного раздела.*



- В модели с дисководом применяется лазерная система. Для обеспечения надлежащей эксплуатации данного изделия внимательно прочтите настоящее руководство и сохраните его для использования в будущем в качестве справочника. Если изделие нуждается в обслуживании, обратитесь в сертифицированный сервисный центр.
- Применение средств управления, регулировка и выполнение операций иначе чем указано в руководстве может привести к опасному воздействию излучения.
- Во избежание непосредственного контакта с лучом лазера не предпринимайте попыток вскрыть корпус устройства.

## 1. Panasonic System Networks

- Комбинированный привод Blu-ray™ UJ141
- Пишущий привод Blu-ray™ UJ240

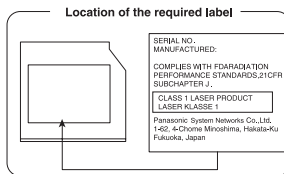

## 2. TOSHIBA SAMSUNG STORAGE TECHNOLOGY

- DVD SuperMulti с возможностью двуслойной записи TS-L633F/TS-L633W с поддержкой Labelflash™

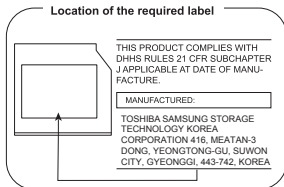

## 3. SONY Optiarc, Inc.

- DVD Super Multi AD-7710H/AD-7713H с поддержкой Labelflash™

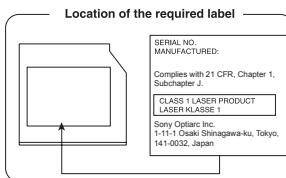

## 4. Привод Hitachi-LG Data Storage, Inc.

- Комбинированный привод Blu-ray™ CT31F

## ■ Пишущий привод Blu-ray™ BT11F

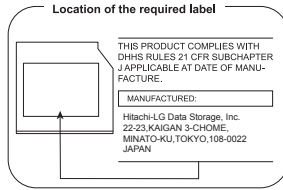

## Меры предосторожности

CLASS 1 LASER PRODUCT  
LASER KLASSE 1 PRODUKT  
TO EN 60825-1  
クラス1 レーザ 製品

**ПРЕДУПРЕЖДЕНИЕ.** Данное устройство содержит лазерную систему и относится к группе устройств «ЛАЗЕРНОЕ ИЗДЕЛИЕ КЛАССА 1». Для обеспечения правильной эксплуатации изделия внимательно прочтите инструкции по мерам безопасности и сохраните их для использования в будущем в качестве справочного материала. В случае возникновения неисправностей свяжитесь с ближайшим сертифицированным сервисным центром. Во избежание поражения лазерным лучом не пытайтесь открыть корпус изделия.

# Предисловие

Поздравляем с приобретением данного компьютера! Этот мощный портативный компьютер обладает отличными возможностями для расширения, имеет мультимедийные функции и рассчитан на надежную, высокопроизводительную работу на протяжении долгих лет.

В данном руководстве рассказывается о том, как подготовить компьютер к работе и приступить к его эксплуатации. Здесь также представлена подробная информация о настройке компьютера, основных операциях, уходе, подключении дополнительных устройств и устранении неполадок.

## Обозначения

Чтобы привлечь внимание к тем или иным терминам и действиям, в руководстве используется ряд условных обозначений.

## Сокращения

При упоминании впервые, а также при необходимости разъяснить значение того или иного сокращения оно приводится в скобках вслед за развернутым вариантом. Например, постоянное запоминающее устройство (ПЗУ). Значения сокращений также приводятся в Словаре специальных терминов.

## Значки

Значками обозначены порты, разъемы, шкалы и другие компоненты компьютера. Значки рядом с индикаторами обозначают компоненты компьютера, информация о которых передается.

## Клавиши

Названия клавиш на клавиатуре используются в руководстве для описания выполняемых операций. В тексте руководства клавиши обозначены символами, нанесенными на их верхнюю поверхность, и выделены полужирным шрифтом. Например, обозначение **ENTER** указывает на клавишу **ENTER** («Ввод»).

## Комбинации клавиш

Некоторые операции выполняются одновременным нажатием двух или нескольких клавиш. Такие комбинации обозначены в руководстве символами, нанесенными на верхнюю поверхность соответствующих клавиш, разделенными значком плюс (+). Например, **CTRL + C** означает, что необходимо нажать на клавишу **CTRL** и, удерживая ее в нажатом положении, одновременно нажать на клавишу **C**. Если



комбинация состоит из трех клавиш, при нажатии на последнюю удерживайте нажатыми первые две.

**ABC**

Если для выполнения операции необходимо щелкнуть по объекту, ввести текст или совершить другое действие, то название объекта или текст, который следует ввести, представлены показанным слева шрифтом.

## Вкладка Display

**ABC**

Названия окон, значков или текстовых сообщений, выводимых на экран дисплея компьютера, представлены показанным слева шрифтом.

## Предупреждения

Предупреждения служат в данном руководстве для привлечения внимания к важной информации. Виды предупреждений обозначаются следующим образом:



*Указывает на потенциально опасную ситуацию, которая, если не соблюдать инструкции, может привести к смерти или тяжелой травме.*



*Внимание! Такое предупреждение указывает на то, что неправильное использование оборудования или невыполнение инструкций может привести к потере данных или повреждению оборудования.*



*Ознакомьтесь. Так обозначается совет или рекомендация по оптимальной эксплуатации компьютера.*

## Терминология

Термины обозначены в документе следующим образом:

**Пуск**

Словом **Пуск** обозначена кнопка «» операционной системы Windows 7.

**Жесткий диск**

Некоторые модели вместо жесткого диска оснащены твердотельным накопителем. В данном руководстве термин «жесткий диск» употребляется также по отношению к твердотельному накопителю, если не указано иное.

# Меры предосторожности общего характера

При разработке компьютеров корпорация TOSHIBA руководствуется оптимальными требованиями к безопасности, стремлением свести к минимуму напряжение пользователя при работе с оборудованием, портативность которого не должна сказываться на его характеристиках. В свою очередь, пользователь должен соблюдать определенные меры предосторожности, чтобы снизить риск травматизма или повреждения компьютера.

Настоятельно рекомендуем ознакомиться с изложенными далее мерами предосторожности общего характера и обращать внимание на предостережения, встречающиеся в тексте данного руководства.

## Обеспечьте надлежащую вентиляцию

Всегда следите за тем, чтобы компьютер и адаптер переменного тока вентилировались надлежащим образом и были защищены от перегрева, если включено питание или если адаптер переменного тока подключен к сетевой электрической розетке (даже когда компьютер находится в спящем режиме). Необходимо соблюдать указанные ниже условия.

- Ни в коем случае не накрывайте компьютер или адаптер переменного тока никакими предметами.
- Ни в коем случае не размещайте компьютер или адаптер переменного тока рядом с источниками тепла (например, рядом с электрическим одеялом с обогревом или обогревателем).
- Не заслоняйте и не закрывайте вентиляционные отверстия, в том числе расположенные в основании компьютера.
- Работая на компьютере, устанавливайте его только на твердой ровной поверхности. При использовании компьютера на ковре или другом мягком материале вентиляционные отверстия могут перекрываться.
- Всегда оставляйте достаточно свободного места вокруг компьютера.
- Перегрев компьютера или адаптера переменного тока может вызвать отказ системы, повреждение компьютера или адаптера переменного тока либо возгорание, что, в свою очередь, может привести к тяжелой травме.

## Создание обстановки, благоприятной для компьютера

Разместите компьютер на плоской поверхности, достаточно просторной как для него, так и для других предметов, которые могут вам понадобиться, например, принтера.

Оставьте вокруг компьютера и другого оборудования достаточно места для обеспечения надлежащей вентиляции во избежание перегрева.

Чтобы компьютер всегда сохранял работоспособность, оберегайте рабочее место от:

- пыли, влаги, прямого солнечного света;
- оборудования, создающего сильное электромагнитное поле, в частности, от громкоговорителей (речь идет не о громкоговорителях, подключаемых к компьютеру);
- резких скачков температуры или влажности, а также от источников таких перемен, например, кондиционеров или обогревателей;
- жары, мороза, избыточной влажности;
- жидкостей и едких химикатов.

## Травмы, вызванные перенапряжением

Внимательно ознакомьтесь с *Руководством по безопасной и удобной работе*. В нем рассказывается о том, как избежать перенапряжения рук и запястий при интенсивной работе на клавиатуре. В нем также изложены сведения об организации рабочего места, соблюдении требований к осанке и освещению, способствующих снижению физического напряжения.

## Травмы, вызванные перегревом

- Избегайте продолжительного соприкосновения с компьютером. Длительная эксплуатация аппарата может привести к интенсивному нагреванию его поверхности. Если до нее просто дотронуться, температура может показаться невысокой, однако продолжительный физический контакт с компьютером (когда он, например, лежит на коленях, либо руки долго лежат на упоре для запястий) чреват легким ожогом кожи.
- При длительной эксплуатации компьютера избегайте соприкосновения с металлической пластиной, прикрывающей порты интерфейса, из-за ее возможного нагрева.
- В процессе эксплуатации возможно нагревание поверхности адаптера переменного тока, что признаком его неисправности не является. При транспортировке адаптера переменного тока сначала отключите его и дайте ему остыть.
- Не размещайте адаптер переменного тока на поверхности, чувствительной к нагреву, во избежание ее повреждения.

---

## **Повреждения в результате давления или ударов**

Не подвергайте компьютер давлению и сильным ударам любого рода во избежание повреждения его компонентов и утраты работоспособности.

## **Мобильные телефоны**

Имейте в виду, что мобильные телефоны могут создавать помехи работе звуковой системы. Работе компьютера они никак не мешают, в то же время рекомендуется пользоваться мобильным телефоном на расстоянии не менее 30 см от компьютера.

## **Защитное заземление**

Оборудование, имеющее защитное заземление через электросеть или через другое заземленное оборудование и подключенное к кабельной сети при помощи коаксиального кабеля, может в определенных условиях вызвать пожар. В связи с этим подключение к кабельной сети должно осуществляться через устройство, обеспечивающее электроизоляцию ниже определенное частотного диапазона (гальванический разъединитель, см. EN 60728-11).

## **Руководство по безопасной и удобной работе**

В Руководстве по безопасной и удобной работе изложена важная информация о безопасной и правильной эксплуатации компьютера. Не забудьте ознакомиться с его содержанием, приступая к работе на компьютере.

# Глава 1

## С чего начать

В данной главе содержится перечень оборудования, входящего в комплектацию компьютера, а также основные сведения о подготовке компьютера к работе.



*Некоторые из описанных здесь функций могут работать неправильно, если используется операционная система, отличная от предустановленной на фабрике корпорации TOSHIBA.*

## Контрольный перечень оборудования

Аккуратно распаковав компьютер, позаботьтесь о том, чтобы сохранить коробку и упаковочные материалы на будущее.

### Аппаратное обеспечение

Проверьте наличие следующих компонентов:

- Портативный персональный компьютер TOSHIBA
- Адаптер переменного тока со шнуром питания (2-контактная или 3-контактная вилка)
- Аккумуляторная батарея
- Пульт дистанционного управления (входит в комплект поставки некоторых моделей)
- Набор NVIDIA® 3D VISION™ (входит в комплект поставки некоторых моделей)

### Документация

- Краткое руководство
- Сведения о гарантийных обязательствах
- Руководство по безопасной и удобной работе

При отсутствии или повреждении каких-либо из вышеперечисленных компонентов срочно обратитесь к продавцу.

### Программное обеспечение

Предустановлена указанная далее операционная система Windows®, а также утилиты и другое программное обеспечение.

- Windows 7
- Утилита TOSHIBA Recovery Media Creator

- Утилита TOSHIBA Assist
- Набор утилит TOSHIBA ConfigFree™
- Утилита TOSHIBA Flash Cards
- Утилита TOSHIBA Disc Creator
- Видеоплеер TOSHIBA VIDEO PLAYER
- Адаптер TOSHIBA Resolution+ для Windows Media Player
- Программа WinDVD BD for TOSHIBA (предустанавливается на некоторые модели)
- Corel Digital Studio for TOSHIBA (предустанавливается на некоторые модели)
- Утилита TOSHIBA Eco
- TOSHIBA Bulletin Board
- TOSHIBA ReelTime
- Утилита TOSHIBA HW Setup
- Пакет дополнительных средств TOSHIBA
- Программа TOSHIBA Web Camera Application
- Программа TOSHIBA Face Recognition
- Защита жесткого диска TOSHIBA
- Приложение TOSHIBA Service Station
- Утилита TOSHIBA PC Health Monitor
- Утилита TOSHIBA Sleep
- Интерактивное руководство
  - Руководство пользователя портативного персонального компьютера TOSHIBA (данное руководство)

\* Установленное на выбранной модели компьютера ПО может соответствовать вышеуказанному перечню программного обеспечения.

## С чего начать



- *Всем пользователям настоятельно рекомендуем ознакомиться с разделом [Загружаем компьютер впервые](#).*
- *Обязательно ознакомьтесь с приведённой в прилагаемом Руководстве по безопасной и удобной работе информацией о том, как правильно и безопасно использовать компьютер. Руководство призвано способствовать тому, чтобы ваша работа на портативном компьютере была удобнее и продуктивнее. Соблюдение наших рекомендаций поможет снизить вероятность травматизма и возникновения болезненных ощущений в области кистей, рук, плеч, шеи.*

Этот раздел, содержащий основные сведения о начале работы с компьютером, охватывает следующие темы:

- Подключаем адаптер переменного тока
- Открытие дисплея

- Включение питания
- Первая загрузка компьютера
- Выключение питания
- Перезагрузка компьютера



- *Пользуйтесь программой обнаружения вирусов, регулярно ее обновляя.*
- *Ни в коем случае не приступайте к форматированию носителей, не проверив их содержимое: при форматировании уничтожаются все записанные данные.*
- *Рекомендуется регулярно выполнять резервное копирование данных, хранящихся на встроенном жестком диске или на другом устройстве хранения данных, на внешний носитель. Обычные носители данных недолговечны и нестабильны при использовании в течение долгого времени, что при определенных условиях может стать причиной потери данных.*
- *Прежде чем устанавливать какое-либо устройство или приложение, сохраните все данные, хранящиеся в памяти, на жестком диске или на другом носителе данных. В противном случае данные могут быть утрачены.*

## Подключаем адаптер переменного тока

Подсоединяйте адаптер переменного тока при необходимости зарядить аккумулятор, или если вы хотите работать от сети. Адаптер переменного тока также необходимо подключить при первом использовании компьютера, потому что аккумуляторные батареи следует зарядить перед использованием.

Адаптер переменного тока автоматически преобразует напряжение в диапазоне от 100 до 240 вольт при частоте 50 или 60 герц, позволяя пользоваться компьютером почти во всех странах или регионах. Адаптер преобразует переменный ток в постоянный, снижая напряжение, подаваемое на компьютер.



- *Во избежание возгорания и повреждения компьютера пользуйтесь адаптером переменного тока производства корпорации TOSHIBA, входящим в комплектацию аппарата, или теми адаптерами, которые рекомендованы корпорацией TOSHIBA. Применение несовместимого адаптера переменного тока может привести к повреждению компьютера, что чревато тяжелой травмой. Компания TOSHIBA не несет какой-либо ответственности за последствия применения неподходящего адаптера.*



- *Запрещается подключать адаптер переменного тока к источнику питания, напряжение или частота которого не соответствуют указанным на бирке электротехнических нормативов. Несоблюдение этого требования способно привести к возгоранию или поражению электрическим током, что может стать причиной тяжелой травмы.*
- *Используйте и приобретайте шнуры питания переменного тока, соответствующие характеристикам и требованиям к напряжению и частоте, действующим в стране использования компьютера. Несоблюдение этого требования способно привести к возгоранию или поражению электрическим током, что может стать причиной тяжелой травмы.*
- *Входящий в комплектацию шнур питания соответствует нормам безопасности, утвержденным в регионе, где изделие приобретено, и не подлежит эксплуатации за пределами данного региона. В других регионах приобретаются шнуры питания, соответствующие местным нормам безопасности.*
- *Не пользуйтесь переходником с 3-контактной на 2-контактную вилку.*
- *Подключайте адаптер переменного тока к компьютеру строго в том порядке, который изложен в данном руководстве пользователя. Подключать шнур питания к действующей розетке следует в самую последнюю очередь, в противном случае остаточный заряд на выходном штекере адаптера может привести к удару электрическим током и легкой травме, если до него дотронуться. Всегда соблюдайте следующую меру предосторожности: избегайте прикосновений к металлическим частям.*
- *Ни в коем случае не кладите компьютер и адаптер переменного тока на деревянную поверхность, предметы мебели и другие поверхности, которые могут быть повреждены воздействием тепла, так как при нормальном использовании основание компьютера и поверхность адаптера нагреваются.*
- *Размещайте компьютер и адаптер переменного тока только на жесткой, теплостойкой поверхности.*

*Меры предосторожности и указания по обращению с оборудованием подробно изложены в прилагаемом Руководстве по безопасной и удобной работе.*

1. Подсоедините шнур питания к адаптеру переменного тока.

Рисунок 1-1 Подключение шнура питания (с 2-контактным штекером) к адаптеру переменного тока



Рисунок 1-2 Подключение шнура питания (с 3-контактной вилкой) к адаптеру переменного тока



В зависимости от модели в комплект поставки входит 2-контактный или 3-контактный вариант адаптера и шнура питания.

2. Подключите вилку адаптера переменного тока к гнезду источника питания постоянного тока с напряжением 19 В, расположенному с правой стороны компьютера.

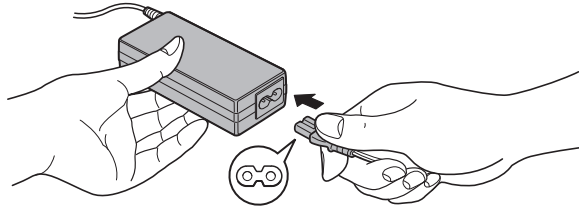
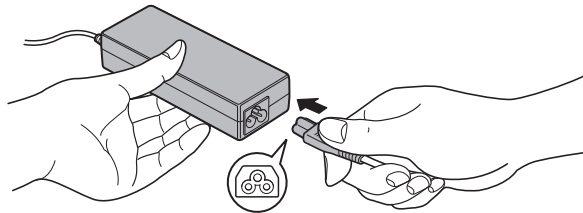
Рисунок 1-3 Подключение штекера вывода адаптера переменного тока к компьютеру

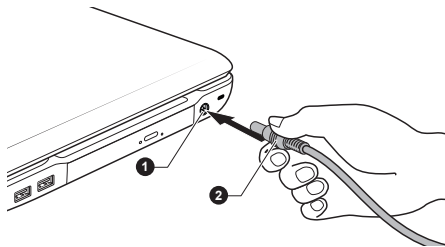

1. Гнездо для подключения источника постоянного тока с напряжением 19 В

2. Штекер вывода адаптера переменного тока

3. Вставьте вилку шнура питания в сетевую розетку - индикаторы **батареи** и **питания от источника постоянного тока**, расположенные спереди компьютера, должны загореться.

## Открытие дисплея

Панель дисплея можно открывать под разными углами для оптимальной видимости.

Положив руку на упор для запястий и прижимая ею основной корпус компьютера, другой рукой медленно приподнимите панель дисплея. В дальнейшем положение панели дисплея следует отрегулировать под таким углом, который обеспечивал бы оптимальную четкость изображения.

*Рисунок 1-4 Открываем панель дисплея*

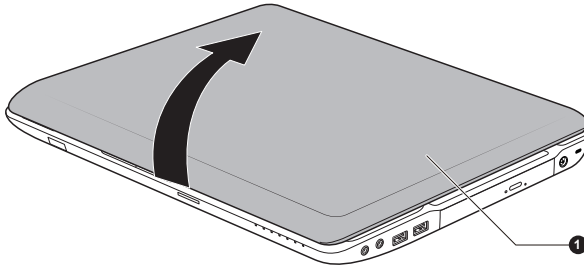

### 1. Панель дисплея



*Будьте осторожны, открывая и закрывая панель дисплея. Резкие движения могут вывести компьютер из строя.*



- *Открывая панель дисплея, не отклоняйте ее слишком далеко назад во избежание излишнего давления на шарнирное крепление и его повреждения.*
- *Не нажимайте на панель дисплея.*
- *Не поднимайте компьютер, взявшись за панель дисплея.*
- *Закрывая панель дисплея, следите за тем, чтобы между ней и клавиатурой не было посторонних предметов, например, авторучки.*

- Открывая или закрывая панель дисплея, положите одну руку на упор для запястий, удерживая ею компьютер, а второй рукой, не торопясь, откройте или закройте панель дисплея (не применяйте силу, открывая или закрывая панель дисплея).

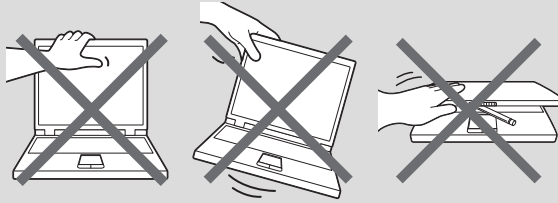

## Включение питания

В этом разделе рассказывается о том, как включается питание, на состояние которого указывает индикатор **питания**. Более подробную информацию см. в разделе [Контроль за состоянием источников питания](#) главы 5 «Питание и режимы его включения».



- При первом включении компьютера не отключайте его до тех пор, пока не установите операционную систему.
- Регулировка громкости во время загрузки Windows невозможна.

1. Откройте панель дисплея.
2. Нажмите и удерживайте кнопку питания компьютера в течение двух-трех секунд.

Рисунок 1-6 Включение питания

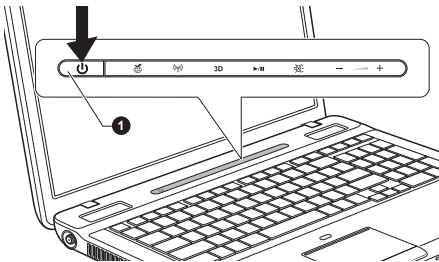

1. Кнопка питания

Внешний вид компьютера зависит от приобретенной модели.

## Первая загрузка компьютера

При включении питания компьютера на экран выводится окно запуска операционной системы Windows 7. Чтобы установить операционную

систему надлежащим образом, последовательно выполните указания на экране.



**Внимательно ознакомьтесь с Условиями лицензирования программного обеспечения, когда соответствующий текст появится на экране.**

## Выключение питания

Питание можно выключать переходом в один из следующих режимов: завершение работы, режим гибернации или спящий режим.

### Режим завершенной работы

При выключении компьютера в этом режиме данные не сохраняются, а при его последующем включении на экран выводится основное окно загрузки операционной системы.

1. Если вы ввели какие-либо данные, сохраните их на жесткий диск или другой накопитель.
2. Прежде чем извлечь диск или дискету из дисководов, убедитесь в полном отсутствии обращения к ним компьютера.



- Убедитесь, что индикатор жесткого диска или дисковода оптических дисков погас. Если выключить питание во время обращения к диску (дискете), это может привести к потере данных или повредить диск.
- Ни в коем случае не выключайте питание компьютера во время работы приложений. Это может стать причиной потери данных.
- Ни в коем случае не выключайте питание, не отсоединяйте внешние устройства хранения и не извлекайте носители данных в процессе чтения/записи. Это может привести к потере данных.

3. Нажмите кнопку **Пуск (Start)**.
4. Нажмите кнопку **Завершение работы (Shut down)** ().
5. Выключите питание всех периферийных устройств, подключенных к компьютеру.



**Не включайте компьютер и периферийные устройства сразу же после их выключения: подождите немного во избежание повреждения оборудования.**

### Спящий режим

Если потребуется прервать работу, питание можно выключить переводом компьютера в спящий режим, не закрывая работающие программы. В этом режиме рабочие данные сохраняются в системной

памяти компьютера с тем, чтобы при повторном включении питания пользователь продолжил бы работу с того места, на котором прервался.



*Когда необходимо выключить компьютер на борту самолета или в местах, где эксплуатация электронных устройств подпадает под действие нормативных или регламентирующих правил, обязательно завершайте работу компьютера полностью. Это относится и к выключению средств беспроводной связи, и к отключению функций автоматической реактивации компьютера, например, записи по таймеру. Если не завершить работу компьютера полностью, то операционная система может его активизировать для выполнения запрограммированных задач или сохранения данных, что чревато созданием помех работе авиационных и других систем и, как следствие, возникновением угрозы нанесения тяжелых травм.*



- *Перед переходом в спящий режим обязательно сохраняйте свои данные.*
- *Не устанавливайте и не удаляйте модуль памяти, пока компьютер находится в спящем режиме. Компьютер или модуль памяти могут выйти из строя.*
- *Не вынимайте батарейный источник питания, пока компьютер находится в спящем режиме (если компьютер не подключен к источнику питания переменного тока). Данные, находящиеся в памяти, могут быть потеряны.*



- *При подключенном адаптере переменного тока компьютер переходит в спящий режим в соответствии с настройкой параметров электропитания. Чтобы открыть окно «Электропитание», нажмите **Пуск -> Панель управления -> Система и безопасность -> Электропитание**.*
- *Чтобы вывести компьютер из спящего режима, нажмите на кнопку питания или любую клавишу клавиатуры, удерживая ее непродолжительное время в нажатом положении. Имейте в виду, что клавишами клавиатуры можно пользоваться лишь при условии активации функции пробуждения по сигналу клавиатуры (Wake-up on Keyboard) в окне утилиты HW Setup.*
- *Если компьютер перейдет в спящий режим при активном сетевом приложении, восстановления последнего при выводе компьютера из режима сна может и не произойти.*

- Для предотвращения автоматического перехода компьютера в спящий режим отключите данный режим в окне «Электропитание». Чтобы отключить его, нажмите **Пуск (Start) -> Панель управления (Control Panel) -> Система и безопасность (System and Security) -> Электропитание (Power Options)**.
- Использование функции гибридного спящего режима можно настроить в окне «Электропитание».

### **Преимущества спящего режима**

Спящий режим обладает следующими преимуществами:

- Восстановление предыдущего рабочего состояния происходит существенно быстрее по сравнению с режимом гибернации.
- Экономится питание за счет отключения системы при отсутствии ввода данных в компьютер или доступа к аппаратуре в течение времени, заданного для спящего режима.
- Можно использовать функцию выключения питания при закрытии дисплея.

### **Переход в спящий режим**



Перевести компьютер в спящий режим можно, нажав сочетание клавиш **FN + F3**. Более подробную информацию см. в разделе [Функции горячих клавиш](#) главы 3 «Изучаем основы».

Перевести компьютер в режим сна можно тремя способами:

- Нажав кнопку **Пуск (Start)**, наведите курсор на значок со стрелкой () , после чего выберите в меню пункт **Сон (Sleep)**.
- Закройте панель дисплея. Обратите внимание, что эта функция также должна быть включена в окне «Электропитание». Чтобы открыть окно, нажмите **Пуск -> Панель управления -> Система и безопасность -> Электропитание**.
- Нажмите кнопку питания. Обратите внимание, что эта функция также должна быть включена в окне «Электропитание». Чтобы открыть окно, нажмите **Пуск -> Панель управления -> Система и безопасность -> Электропитание**.

После повторного включения компьютера можно продолжить работу с того места, где она была остановлена при выключении компьютера.



■ Когда компьютер находится в спящем режиме, индикатор питания мигает янтарным.

- Если компьютер работает от батарейного источника питания, для продления рабочего времени лучше пользоваться режимом гибернации, в котором компьютер потребляет меньше питания, чем в спящем режиме.

### **Ограничения спящего режима**

Спящий режим не работает при следующих условиях:

- Питание включается немедленно после завершения работы.
- Модули памяти находятся под воздействием статического электричества или помех.

### **Режим гибернации**

При выключении компьютера переводом в режим гибернации данные из оперативной памяти сохраняются на жестком диске таким образом, что при последующем включении компьютер возвращается в прежнее состояние. Имейте в виду, что состояние подключенных к компьютеру периферийных устройств не восстанавливается при выходе компьютера из режима гибернации.



- *Сохраняйте данные, с которыми вы работаете. При переходе в режим гибернации компьютер сохраняет содержимое памяти на жестком диске. Однако надежная защита данных обеспечивается только сохранением их вручную.*
- *При снятии аккумуляторной батареи или отключении адаптера переменного тока до завершения сохранения данные будут потеряны. Дождитесь, пока погаснет индикатор жесткого диска или дисковод оптических дисков.*
- *Не устанавливайте и не удаляйте модуль памяти, пока компьютер находится в спящем режиме. Данные будут потеряны.*

### **Преимущества режима гибернации**

Режим гибернации обладает следующими преимуществами.

- Сохраняет данные на жесткий диск при автоматическом завершении работы компьютера в случае разрядки батареи.
- При включении компьютера можно немедленно вернуться к предыдущему состоянию.
- Экономится питание за счет отключения системы при отсутствии ввода данных в компьютер или доступа к аппаратуре в течение времени, заданного для режима гибернации.
- Можно использовать функцию выключения питания при закрытии дисплея.



### **Перевод в режим гибернации**



Перевести компьютер в режим гибернации можно, нажав сочетание клавиш **FN + F4**. Более подробную информацию см. в разделе **Функции горячих клавиш** главы 3 «Изучаем основы».

Чтобы перейти в режим гибернации, выполните следующие действия:

1. Нажмите кнопку **Пуск (Start)**.
2. Наведите курсор на значок со стрелкой (  ), после чего выберите в меню пункт **Гибернация (Hibernate)**.

### **Автоматический переход в режим гибернации**

Компьютер можно настроить на автоматический переход в режим гибернации при нажатии на кнопку питания или закрытии крышки дисплея. Такая настройка производится в изложенном далее порядке:

1. Нажав кнопку **Пуск (Start)**, откройте **Панель управления (Control Panel)**.
2. Щелкните **Система и безопасность (System and Security)**, затем – **Электропитание (Power Options)**.
3. Выберите параметр **Действие, выполняемое при нажатии кнопки питания (Choose what the power button does)** или **Действие, выполняемое при закрытии крышки (Choose what closing the lid does)**.
4. Установите необходимые настройки перехода в режим гибернации (Hibernation Mode) в пунктах **При нажатии кнопки питания (When I press the power button)** и **При закрытии панели дисплея (When I close the lid)**.
5. Нажмите кнопку **Сохранить изменения (Save changes)**.

### **Сохранение данных в режиме гибернации**

При выключении питания в спящем режиме компьютеру требуется немного времени для записи данных из оперативной памяти на жесткий диск. В течение этого периода будет светиться индикатор **жесткого диска или дисковод оптических дисков**.

После выключения компьютера и сохранения содержимого памяти на жесткий диск отключите питание всех периферийных устройств.



*Не включайте компьютер или устройства сразу же после выключения. Подождите немного, чтобы все конденсаторы полностью разрядились.*

## **Перезагрузка компьютера**

Необходимость перезагрузить компьютер может, к примеру, возникнуть в следующих обстоятельствах:

- Изменены некоторые настройки компьютера.
- После сбоя компьютер не реагирует на команды с клавиатуры.

Перезагрузить компьютер можно тремя способами:

- Нажав кнопку **Пуск (Start)**, наведите курсор на значок со стрелкой () , после чего выберите в меню пункт **Перезапуск (Restart)**.
- Одновременно (однократно) нажмите кнопки **CTRL, ALT** и **DEL**, после чего появится окно меню, затем выберите пункт **Перезагрузка** в меню **параметров завершения работы**.
- Нажав на кнопку питания, удерживайте ее пять секунд в нажатом положении. После выключения компьютера подождите десять-пятнадцать секунд, прежде чем включать его повторно нажатием на кнопку питания.

# Глава 2

## Путеводитель

В этой главе рассказывается о различных компонентах компьютера, с каждым из которых рекомендуется ознакомиться, прежде чем приступить к работе на компьютере.

Правовые замечания (неприменяемые значки)

Более подробную информацию о неиспользуемых значках см. в разделе «Правовые замечания» приложения С.



*Обращайтесь с компьютером аккуратно, чтобы не поцарапать и не повредить его поверхность.*

## Вид спереди с закрытым дисплеем

На этом рисунке показан вид компьютера спереди с закрытой панелью дисплея.

*Рисунок 2-1 Вид компьютера спереди с закрытой панелью дисплея*

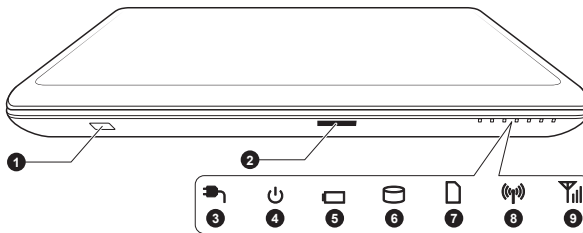

- |   |  |
|---|--|
| 1. Окошко инфракрасного приемного устройства* | 6. Индикатор жесткого диска/привода оптических дисков    |
| 2. Гнездо накопителя                          | 7. Индикатор гнезда накопителя                           |
| 3. Индикатор питания от сети                  | 8. Индикатор беспроводной связи                          |
| 4. Индикатор питания                          | 9. Индикатор модуля беспроводной глобальной сети и WiMAX |
| 5. Индикатор батареи                          |  |

\* имеется в некоторых моделях.

Внешний вид компьютера зависит от приобретенной модели.

### Окошко инфракрасного приемного устройства

Это окно датчика, принимающего сигналы с пульта дистанционного управления, который входит в комплектацию компьютера.



*Модели, в комплектацию которых не входит пульт дистанционного управления, не имеют инфракрасного приемного устройства, соответственно дистанционное управление такими моделями с помощью пульта невозможно.*



### Гнездо накопителя

В этот разъем можно вставлять карты памяти формата SD™/SDHC™/SDXC™, miniSD™/microSD™, Memory Stick™ (Duo™/PRO™/PRO Duo™/Micro™), xD-Picture Card™ и MultiMediaCard™. Более подробную информацию см. в разделе [Дополнительные устройства](#) главы 3 «Изучаем основы».



*Держите подальше от гнезда накопителя такие посторонние металлические предметы, как шурупы, скобки или скрепки для бумаг. Посторонние металлические предметы могут вызвать короткое замыкание, что может стать причиной повреждения, возгорания и, как следствие, тяжелой травмы.*



### Индикатор питания от сети

Индикатор **Питание от источника постоянного тока** обычно светится белым при правильном питании от адаптера переменного тока.



### Индикатор питания

При включенном компьютере индикатор **питания** обычно светится белым. Однако при переводе компьютера в спящий режим индикатор мигает янтарным (светится примерно две секунды и гаснет на две) как во время завершения работы системы, так и в выключенном состоянии.



### Индикатор батареи

Индикатор **батареи** показывает состояние заряда батарейного источника питания: белый цвет означает полный заряд, янтарный – батарея заряжается, мигает янтарным – батарея разряжена. Более подробную информацию об этой функции см. в главе 5 [Питание и режимы его включения](#).



**Индикатор жесткого диска/привода оптических дисков**

**Индикатор жесткого диска/дисковод оптических дисков** мигает белым, когда компьютер обращается к встроенному жесткому диску или дисководу оптических дисков.



**Индикатор гнезда накопителя**

При обращении компьютера к гнезду накопителя индикатор гнезда **накопителя** мигает белым.



**Индикатор беспроводной связи**

Индикатор **беспроводной связи** светится янтарным, когда включены функции беспроводной связи.

Функциями беспроводной связи оснащаются некоторые модели.



**Индикатор модуля беспроводной глобальной сети и WiMAX**

Индикатор модуля **беспроводной глобальной сети и WiMAX** светится синим, когда включены функции беспроводной глобальной сети и WiMAX.

В некоторых моделях свечение или мигание индикатора указывает на состояние функции подключения к беспроводной глобальной сети или WiMAX.

Модулем подключения к беспроводной глобальной сети и WiMAX оснащаются некоторые модели.

## Вид слева

На этом рисунке представлена левая сторона компьютера.

*Рисунок 2-2 Левая сторона компьютера*

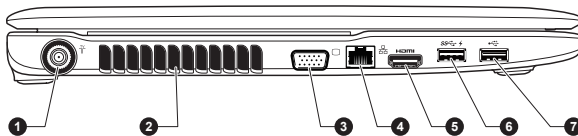

- |   |   |
|---|---|
| 1. Гнездо телевизионного приемника*           | 5. Порт выхода HDMI                                   |
| 2. Вентиляционные отверстия                   | 6. Порт универсальной последовательной шины (USB 3.0) |
| 3. Порт для подключения внешнего монитора RGB | 7. Порт универсальной последовательной шины (USB 2.0) |
| 4. Сетевой разъем                             |   |

\* имеется в некоторых моделях.

Внешний вид компьютера зависит от приобретенной модели.

**Гнездо  
телевизионного  
приемника**

Для просмотра телевизионных программ на компьютере и их записи подключите к данному порту коаксиальный кабель. Размеры и формы гнезда телевизионного приемника отличаются в зависимости от региона. В некоторых моделях имеется ТВ-тюнер.

**Вентиляционные  
отверстия**

Вентиляционные отверстия препятствуют перегреву процессора.



*Не загромождайте вентиляционные отверстия. Держите подальше от вентиляционных отверстий такие посторонние металлические предметы, как шурупы, скобки или скрепки для бумаг. Посторонние металлические предметы могут вызвать короткое замыкание, что может стать причиной повреждения, возгорания и, как следствие, тяжелой травмы.*

**Порт для  
подключения  
внешнего монитора  
RGB**

Данный аналоговый порт стандарта VGA имеет 15 контактов. Более подробную информацию о назначении контактов порта внешнего монитора RGB см. в приложении А. Этот порт позволяет подключить к компьютеру внешний монитор RGB.

**Сетевой разъем**



Это гнездо служит для подключения к локальной сети. Компьютер оснащен встроенным адаптером для подключения к локальной сети стандарта Ethernet LAN (10 Мбит/с, 10BASE-T), Fast Ethernet LAN (100 Мбит/с, 100BASE-TX) или Gigabit Ethernet LAN (1000 Мбит/с, 1000BASE-T). Более подробную информацию см. в главе 3 [Изучаем основы](#).



- *К гнезду для подключения к локальной сети подсоединяйте только кабель локальной сети. Это может привести к повреждению или неправильной работе аппаратуры.*
- *Не подсоединяйте кабель локальной сети к сети электропитания. Это может привести к повреждению или неправильной работе аппаратуры.*

**Порт выхода HDMI**

К порту выхода HDMI подключается кабель стандарта HDMI со штекером типа А.

-  **Порт универсальной последовательной шины (USB 3.0)** С левой стороны компьютера находится один порт универсальной последовательной шины, совместимый со стандартом USB 3.0.
- Порт USB 3.0 совместим со стандартом USB 3.0 и имеет обратную совместимость с устройствами USB 2.0.
- Порт, помеченный значком , поддерживает функцию **Sleep and Charge**.

-  **Порт универсальной последовательной шины (USB 2.0)** С левой стороны компьютера находится порт универсальной последовательной шины, совместимый со стандартом USB 2.0.



*Имейте в виду, что полностью проверить функциональную работоспособность всех имеющихся в продаже устройств с интерфейсом USB не представляется возможным. Исходя из этого, следует отметить, что отдельные функции того или иного устройства могут работать некорректно.*



*Держите подальше от порта USB такие посторонние металлические предметы, как шурупы, скобки и скрепки для бумаги. Посторонние металлические предметы могут вызвать короткое замыкание, что может стать причиной повреждения, возгорания и, как следствие, тяжелой травмы.*

## Вид справа

На следующей иллюстрации показан вид компьютера справа.

*Рисунок 2-3 Правая сторона компьютера*

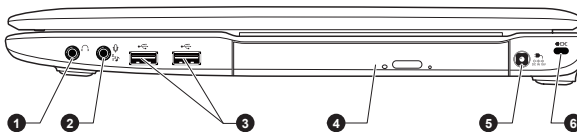

1. Гнездо для наушников
2. Гнездо для микрофона
3. Порт универсальной последовательной шины (USB 2.0)
4. Привод оптических дисков
5. Гнездо для подключения источника постоянного тока с напряжением 19 В
6. Разъем защитного замка-блокиратора



### Гнездо для наушников

3,5-миллиметровое минигнездо для подключения головных телефонов позволяет подключать стереофонические головные телефоны.



### Гнездо для микрофона

3,5-миллиметровое минигнездо для подключения микрофона позволяет подключать трехконтактный миништекер для ввода звука со стереомикрофона. Гнездо, помеченное значком , поддерживает функцию *Sleep and Charge*.



*Встроенная звуковая система поддерживает встроенные в компьютер динамики и микрофон, позволяя также подключить к соответствующим гнездам внешний микрофон и наушники.*



### Порт универсальной последовательной шины (USB 2.0)

На правой стороне компьютера находятся два порта универсальной последовательной шины, соответствующие стандарту USB 2.0.



*Имейте в виду, что полностью проверить функциональную работоспособность всех имеющихся в продаже устройств с интерфейсом USB не представляется возможным. Исходя из этого, следует отметить, что отдельные функции того или иного устройства могут работать некорректно.*



*Держите подальше от порта USB такие посторонние металлические предметы, как шурупы, скобки и скрепки для бумаги. Посторонние металлические предметы могут вызвать короткое замыкание, что может стать причиной повреждения, возгорания и, как следствие, тяжелой травмы.*

### Привод оптических дисков

Компьютер может быть оснащен мультимедийным приводом DVD Super Multi, комбинированным приводом Blu-ray™ или пишущим приводом Blu-ray™.



*Не поддерживается считывание и запись данных на носители формата DVD-RAM емкостью 2,6 и 5,2 ГБ.*



### Гнездо для подключения источника постоянного тока с напряжением 19 В

К этому гнезду подключается адаптер переменного тока, который служит для снабжения компьютера питанием и зарядки его батарей. Имейте в виду, что пользоваться можно адаптером переменного тока только той модели, которая входила в комплектацию компьютера на момент его приобретения. Применение недопустимого адаптера чревато повреждением компьютера.



	<p><b>Разъем защитного замка-блокиратора</b></p>	<p>Чтобы воспрепятствовать похищению компьютера, аппарат можно прикрепить к письменному столу или другому крупногабаритному предмету защитным тросом, присоединенным к этому разъему.</p>
--	--	---

## Вид сзади

На следующей иллюстрации показан вид компьютера сзади.

*Рисунок 2-4 Вид компьютера сзади*

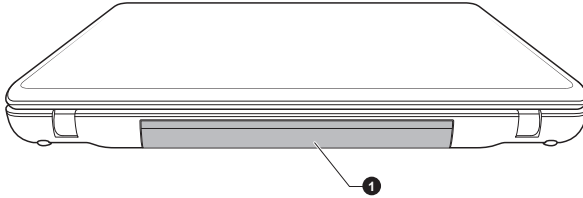

### 1. Аккумуляторная батарея

<p><b>Аккумуляторная батарея</b></p>	<p>Литий-ионный аккумуляторный батарейный источник питания снабжает компьютер электроэнергией, когда к нему не подключен адаптер переменного тока. Более подробную информацию об использовании аккумуляторной батареи и ее работе см. в главе 5 <a href="#">Питание и режимы его включения</a>.</p>
--------------------------------------	---

Правовые замечания (срок службы батарейного источника питания)  
 Более подробную информацию о сроке службы батарейного источника питания см. в разделе «Правовые замечания» приложения С.

## Вид снизу

На приведенном далее рисунке представлен вид компьютера снизу. Во избежание повреждений переворачивать компьютер можно только с закрытым дисплеем.

Рисунок 2-5 Вид компьютера снизу

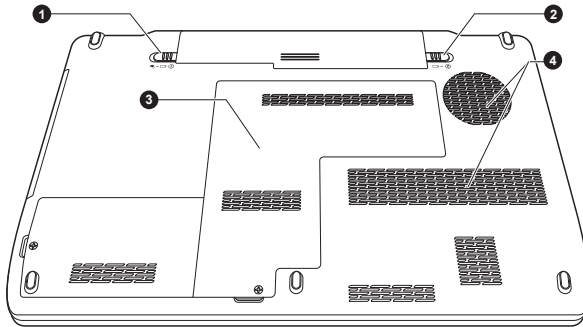

1. Замок батареи

3. Разъем для установки модуля памяти

2. Защелка батарейного отсека

4. Вентиляционные отверстия

**Замок батареи**

Чтобы высвободить, а затем снять батарейный источник питания, сдвиньте замок в открытое положение.

**Защелка батарейного отсека**

Чтобы высвободить, а затем снять аккумуляторную батарею, сдвиньте защелку, удерживая ее в открытом положении. Более подробную информацию о снятии аккумуляторной батареи см. в главе 5 [Питание и режимы его включения](#).

**Разъем для установки модуля памяти**

Разъем для установки модуля памяти позволяет устанавливать, заменять и удалять дополнительный модуль памяти.

Компьютер оснащен двумя разъемами для установки модулей памяти емкостью 1 ГБ, 2 ГБ или 4 ГБ; максимальный объем системной памяти составляет 8 ГБ. Фактический полезный объем системной памяти будет меньше общей емкости установленных модулей памяти.

См. раздел [Дополнительный модуль памяти](#) главы 3 «Изучаем основы».

**Вентиляционные отверстия**

Вентиляционные отверстия препятствуют перегреву процессора.



Не загромождайте вентиляционные отверстия. Держите подальше от вентиляционных отверстий такие посторонние металлические предметы, как шурупы, скобки или скрепки для бумаг. Посторонние металлические предметы могут вызвать короткое замыкание, что может стать причиной повреждения, возгорания и, как следствие, тяжелой травмы.

Аккуратно удалите пыль с поверхности вентиляционных отверстий с помощью мягкой ткани.

## Вид спереди с открытым дисплеем

В данном разделе показан компьютер с открытым дисплеем. Чтобы открыть дисплей, приподнимите панель дисплея, установив ее под удобным углом обзора.

*Рисунок 2-6 Вид компьютера спереди с открытой панелью дисплея*



Рисунок 2-7 Вид компьютера спереди с открытой панелью дисплея



1. Антенны для подключения к беспроводной локальной и территориально распределенной сетям (не видны)\*

2. Микрофон\*

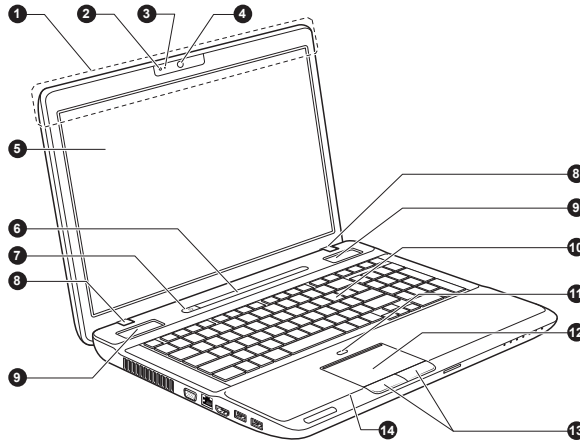
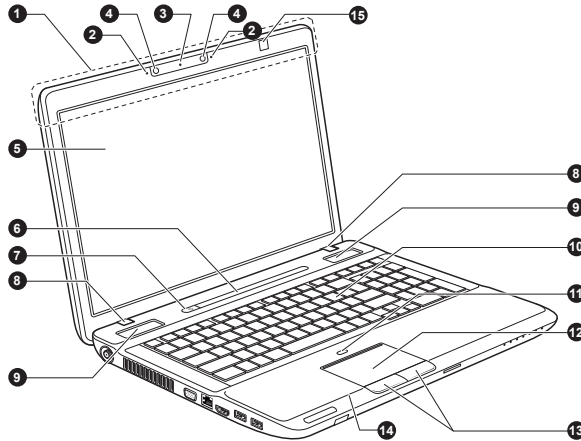
3. Индикатор веб-камеры\*

4. Веб-камера\*

5. Экран дисплея

6. Кнопки функций

7. Кнопка питания

8. Шарнирное крепление дисплея

9. Громкоговорители

10. Вкладка Keyboard

11. Кнопка включения/выключения устройства Touch Pad

12. Устройство Touch Pad

13. Кнопки управления сенсорным планшетом

14. Сенсорный выключатель ЖК-дисплея (не виден)

15. Инфракрасный излучатель 3D Vision\*

\* имеется в некоторых моделях.

Внешний вид компьютера зависит от приобретенной модели.

### **Антенны для подключения к беспроводной локальной сети**

Некоторые компьютеры данной серии оснащаются антеннами для подключения к беспроводной локальной сети.

### **Правовые замечания (беспроводной сетевой адаптер)**

Правовые замечания относительно технических характеристик модуля подключения к беспроводной локальной сети см. в разделе «Правовые замечания» приложения С.

<b>Антенны беспроводной глобальной сети и WiMAX</b>	Некоторые компьютеры данной серии оснащаются антеннами для подключения к беспроводной глобальной сети и WiMAX.
<b>Микрофон</b>	Один или два встроенных микрофона позволяют записывать звуки и использовать их в приложениях. Более подробную информацию см. в разделе <a href="#">Звуковая система</a> главы 3 «Изучаем основы».
<b>Индикатор веб-камеры</b>	Этот индикатор светится о время работы веб-камеры.
<b>Веб-камера</b>	<p><b>Веб-камера</b> служит для видео- или фотосъемки с записью отснятого материала на компьютер. Веб-камерой можно пользоваться для проведения видеоконференции с применением коммуникационной программы, например, <b>Windows Live Messenger</b>. Снабдить отснятые видео- и фотоматериалы спецэффектами можно с помощью программного обеспечения <b>TOSHIBA Web Camera Application</b>.</p> <p>С помощью специальных программ отснятые видеоматериалы можно передавать по сети или использовать в видеоконференциях через Интернет.</p> <p>Некоторые модели оснащены двумя веб-камерами. Камеры можно использовать для фото- и видеосъемки в режиме 3D.</p> <p>Подробнее см. электронную справочную систему программы Web Camera Application.</p>



- *На направляйте веб-камеру прямо на солнце.*
- *Не дотрагивайтесь до объектива веб-камеры и не нажимайте на него. В противном случае возможно ухудшение качества изображения. Загрязненный объектив протирайте чистой салфеткой для очков или другой мягкой тканью.*
- *При съемке в условиях слабого освещения выбирайте ночной режим: он позволит получить более светлое изображение с меньшим искажением.*

<b>Экран дисплея</b>	<p>43,9-сантиметровый (17,3 дюйма) жидкокристаллический экран, 16 миллионов цветов с возможными значениями разрешения:</p> <ul style="list-style-type: none"> <li>■ FHD, 1920 пикселей по горизонтали на 1080 по вертикали</li> <li>■ HD+, 1600 пикселей по горизонтали на 900 по вертикали</li> </ul> <p>Имейте в виду, что при работе компьютера от адаптера переменного тока изображение на экране встроенного дисплея несколько ярче, чем при работе от батарейного источника питания. Такая разница в яркости объясняется экономией заряда батареи.</p>
----------------------	--

#### Правовые замечания (ЖКД)

Правовая информация относительно технических характеристик ЖКД подробно изложена в приложении С.



<b>Кнопки функций</b>	<p>Можно использовать семь кнопок.</p> <p>Указанные кнопки служат для управления воспроизведением аудио-видео, запуска приложений и утилит.</p>
-----------------------	---



<b>Кнопка питания</b>	<p>Данная кнопка служит для включения и выключения питания компьютера.</p>
-----------------------	--

<b>Шарнирные крепления дисплея</b>	<p>Шарнирное крепление позволяет установить панель дисплея под удобным углом обзора.</p>
------------------------------------	--

<b>Громкоговорители</b>	<p>Громкоговорители обеспечивают воспроизведение системных звуковых сигналов (например, о разряде батареи) и звука, генерируемого программным обеспечением.</p>
-------------------------	---

<b>Вкладка Keyboard</b>	<p>Встроенная клавиатура оснащена специальными клавишами ввода цифровых символов и управления курсором, а также клавишами  и . Более подробную информацию см. в разделе <a href="#">Клавиатура</a> главы 3 «Изучаем основы».</p>
-------------------------	--



### Кнопка включения/выключения устройства Touch Pad

Нажатием этой кнопки включается и выключается устройство Touch Pad.

### Устройство Touch Pad

Устройство Touch Pad, расположенное в центре упора для запястий, служит для управления курсором на экране. Более подробную информацию см. в разделе [Использование устройства Touch Pad](#) главы 3 «Изучаем основы».

### Кнопки управления сенсорным планшетом

Кнопки управления, расположенные под устройством Touch Pad, позволяют выбирать пункты меню или выполнять действия с текстом и графикой с помощью экранного курсора.

### Сенсорный выключатель дисплея

Переключатель, оснащенный датчиком положения панели дисплея, активирует функцию включения/отключения компьютера при открытой/закрытой панели. Так, например, когда вы закроете панель дисплея, компьютер перейдет в спящий режим, после чего отключится, а когда вы после этого ее откроете, компьютер автоматически не только включится, но и вернется к той программе, с которой вы работали перед отключением.

Настройка параметров функции производится в окне «Электропитание» (Power Options). Чтобы настроить параметры электропитания, нажмите **Пуск (Start) -> Панель управления (Control Panel) -> Система и безопасность (System and Security) -> Электропитание (Power Options)**.



*Держите подальше от сенсорного переключателя любые намагниченные предметы, под воздействием которых компьютер может автоматически перейти в спящий режим и выключиться даже при отключенной функции включения/отключения компьютера при открытой/закрытой панели дисплея.*

### Инфракрасный излучатель 3D Vision

Инфракрасный излучатель посылает сигнал на беспроводные очки.

Инфракрасным излучателем 3D Vision оснащены некоторые модели.

## Кнопки функций

Можно использовать семь кнопок:

«есо», «Включение/выключение беспроводной связи», «Программируемая кнопка» или 3D (в зависимости от приобретенной модели), «Воспроизведение/пауза CD/DVD», «Выключение звука», «Громкость -» и «Громкость +».



*Нажимайте на кнопки только пальцами. Избегайте применения силы при нажатии на кнопки, не нажимайте на них шариковой ручкой и другими острыми предметами во избежание повреждения кнопок.*

*Рисунок 2-8 Кнопки функций (модели без функции 3D)*



*Рисунок 2-9 Кнопки функций (модели с функцией 3D)*



### Кнопка есо

Прикосновением к этой кнопке запускается утилита TOSHIBA есо. Нажатием этой кнопки включается и выключается режим есо. Когда режим есо включен, этот значок светится зеленым. Когда режим есо выключен, этот значок становится серым.



### Кнопка включения/ выключения беспроводной связи

Прикосновением к этой кнопке включается и отключается функция беспроводной связи.



### Программируемая кнопка

Программируемой кнопкой оснащены некоторые модели.

Прикосновением к этой кнопке запускается программа «Bulletin Board». Когда программа «Bulletin Board» запущена, эта кнопка позволяет располагать окно данной программы поверх всех окон, а также переключаться между имеющимися в ней досками объявлений.



3D	<b>Кнопка 3D</b>	<p>Кнопкой 3D оснащены некоторые модели.</p> <p>Прикосновением к этой кнопке включается или отключается функция «3D Vision».</p> <p>Эта кнопка позволяет включать или отключать функцию «2Dto3D conversion» во время работы видеопроигрывателя «TOSHIBA VIDEO PLAYER».</p> <p>Перед использованием кнопки 3D необходимо завершить настройку функции «3D Vision». Более подробную информацию о функции «3D Vision» см. в разделе <a href="#">NVIDIA® 3D VISION™</a> главы 3 «Изучаем основы».</p>
----	------------------	--

▶/II	<b>Кнопка воспроизведения/паузы CD/DVD</b>	<p>Прикосновением к этой кнопке запускается программный проигрыватель, соответствующий типу вставленного диска. См. таблицу ниже.</p> <p>Эта кнопка также позволяет воспроизводить/делать паузу в воспроизведении разделов и дорожек при запущенном программном проигрывателе.</p>
------	--	--

Тип вставленного диска	Соответствующий программный проигрыватель
Blu-ray Disc™	WinDVD BD for TOSHIBA
DVD	Видеоплеер TOSHIBA VIDEO PLAYER
CD	Windows Media Player

	<b>Кнопка "Отключение звука"</b>	<p>Нажатие этой кнопки обеспечивает включение и выключение звука.</p>
	<b>Громкость -</b>	Прикосновением к этой кнопке понижается громкость.
	<b>Громкость +</b>	Прикосновением к этой кнопке повышается громкость.

## Пульт дистанционного управления

Пульт дистанционного управления, входящий в комплектацию отдельных моделей, дает возможность пользоваться некоторыми функциями компьютера, находясь на расстоянии от него.

Пульт дистанционного управления можно использовать с Media Center для воспроизведения аудио- и видеофайлов с CD- или DVD-дисков,

просмотра изображений, а также приема и записи телевизионных программ.

Подобно тому, как телевизионный пульт дистанционного управления позволяет изменять настройки приема телепередач, а также пользоваться видеомагнитофоном или проигрывателем дисков DVD, пульт дистанционного управления компьютера служит для управления приложениями программного обеспечения Media Center.

С помощью пульта дистанционного управления можно:

- переключаться между приложениями Media Center и управлять ими;
- контролировать воспроизведение видео или прием ТВ-программ;
- переводить компьютер в режим сна и выводить аппарат из этого режима.

Информацию об использовании пульта дистанционного управления, а также об установке и извлечении батарей, см. в разделе

*[Использование пульта дистанционного управления](#)* данной главы.

Рисунок 2-10 Пульт дистанционного управления

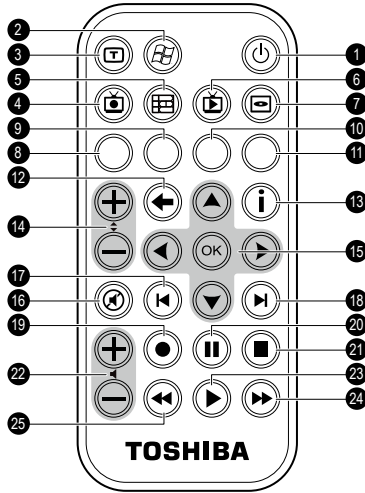





















- |                             |                   |                                       |                            |
|-----------------------------|-------------------|---------------------------------------|----------------------------|
| 1. Питание                  | 8. Красная кнопка | 14. Управление каналами/ страницами   | 20. Пауза                  |
| 2. Пуск                     | 9. Зеленая кнопка | 15. Кнопки со стрелками и кнопка «OK» | 21. Стоп                   |
| 3. Телетекст                | 10. Желтая кнопка | 16. Выключение звука                  | 22. Регулятор громкости    |
| 4. Записанная телепрограмма | 11. Синяя кнопка  | 17. Повтор                            | 23. Воспроизведение        |
| 5. Программа передач        | 12. Вид сзади     | 18. Пропуск                           | 24. Перемотка вперед (FWD) |
| 6. ТВ-прием                 | 13. Подробнее     | 19. Запись                            | 25. Перемотка назад (REW)  |
| 7. Меню DVD                 |                   |                                       |                            |



### Питание

Запуск или завершение работы операционной системы. Выполняет функцию, аналогичную функции кнопки питания компьютера. По умолчанию режим сна приравняется к выключению компьютера. Чтобы изменить настройки, нажмите **Пуск (Start) -> Панель управления (Control Panel) -> Система и безопасность (System and Security) -> Электропитание (Power Options)**. Имеется четыре варианта: Do nothing (Бездействие), Sleep (Режим сна), Hibernate (Спящий режим) и Shut down (Выключение).

	<b>Пуск</b>	Открытие основного окна приложения Media Center.
	<b>Телетекст</b>	Переход в режим телетекста или выход из него. На некоторых моделях эта кнопка отсутствует.
	<b>Записанная телепрограмма</b>	Позволяет начать запись ТВ-программы. При этом включается функция «Запись ТВ-программ» (Recorded TV) Media Center.
	<b>Программа передач</b>	Отображение списка телевизионных каналов и программ, которые можно просмотреть и сохранить на жестком диске.
	<b>ТВ-прием</b>	Кнопка быстрого доступа к полноэкранному режиму. Переход к текущему эпизоду телепередачи после остановки просмотра.
	<b>Меню DVD</b>	Включение основного меню фильма на DVD-диске (если такое меню существует).
	<b>Красная, зеленая, желтая и голубая кнопки</b>	Переход к регистрационной ссылке. На некоторых моделях эти кнопки отсутствуют.
	<b>Вид сзади</b>	Вывод предыдущего окна.
	<b>Подробнее</b>	Эта кнопка выполняет те же функции, что и вспомогательная (правая) кнопка мыши. Служит для вызова меню дополнительных команд и функций.
	<b>Следующий канал / Страница вверх (+) и Предыдущий канал / Страница вниз (-)</b>	Переключение каналов либо переход к началу или концу страницы.
	<b>Кнопки со стрелками и кнопка «ОК»</b>	Кнопки со стрелками – перемещение курсора между окнами приложений «Media Center». Кнопка «ОК» – подтверждение выбора действия или параметра. Данная кнопка выполняет функции, аналогичные функциям клавиши <b>ENTER</b> .

	<b>Выключение звука</b>	Обеспечивает отключение звука компьютера.
	<b>Повтор</b>	Перемотка файла назад (прыжок на 7 секунд назад при воспроизведении видеофайлов или ТВ-программ, воспроизведение предыдущей звуковой дорожки CD-диска или предыдущего раздела DVD-диска).
	<b>Пропуск</b>	Быстрая перемотка файла вперед (прыжок в 30 секунд при воспроизведении видеофайлов или ТВ-программ, воспроизведение следующей звуковой дорожки или раздела на DVD-диске).
	<b>Запись</b>	Запись и сохранение на жестком диске указанной ТВ-программы.
	<b>Пауза</b>	Приостановка воспроизведения аудио- или видеофайлов либо ТВ-программ (как транслируемых в режиме реального времени, так и сохраненных на жестком диске).
	<b>Кнопка «Стоп»</b>	Остановка воспроизведения текущего файла.
	<b>Регулятор громкости</b>	Повышение или понижение громкости при просмотре телевизионных программ, воспроизведении дисков DVD или прослушивании компакт-дисков.
	<b>Воспроизведение</b>	Начало просмотра выбранного файла.
	<b>Перемотка вперед (FWD)</b>	Перемотка видео-, аудиофайла или диска DVD вперед.
	<b>Перемотка назад (REW)</b>	Перемотка видео-, аудиофайла или диска DVD назад.

## Применение пульта дистанционного управления

В комплектацию некоторых компьютеров входит пульт дистанционного управления, позволяющий на расстоянии управлять отдельными функциями компьютера.



■ Пульт дистанционного управления рассчитан на работу только с данным компьютером.

- Некоторые программы могут не работать с пультом дистанционного управления.

### **Радиус действия пульта дистанционного управления**

Направив пульт дистанционного управления на компьютер, нажмите на любую кнопку. Ниже представлены сведения об угле и радиусе действия пульта дистанционного управления.

<b>Расстояние</b>	5 метров от инфракрасного приемника.
<b>Угол</b>	В пределах 30 градусов по горизонтали и 15 градусов по вертикали по отношению к окошку инфракрасного приемного устройства.

*Рисунок 2-11 Радиус действия пульта дистанционного управления*

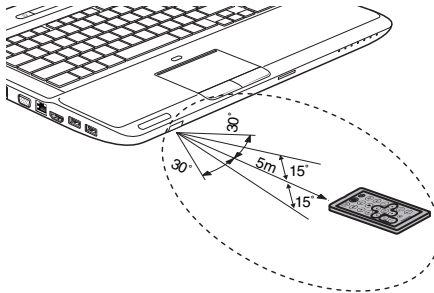

\* Внешний вид пульта дистанционного управления может отличаться от показанного на рисунке в зависимости от приобретенной модели.



Даже если пульт дистанционного управления находится в зоне действия как описано выше, в перечисленных далее случаях в его работе могут возникать сбои, либо пульт может работать неправильно.

- При наличии препятствия между подключенным к компьютеру инфракрасным приемником и пультом дистанционного управления.
- При попадании на инфракрасное приемное устройство прямых солнечных лучей или сильного флуоресцентного света.
- При загрязнении окошка инфракрасного приемного устройства и излучающих элементов пульта дистанционного управления.
- При работе поблизости других компьютеров с инфракрасным пультом дистанционного управления.
- При падении заряда батарейного источника питания.

## Установка и извлечение батарей

Перед использованием пульта дистанционного управления установите элементы питания типа АА, входящие в комплект поставки.



*Храните батареи в недоступном для детей месте. Оказавшись в ротовой полости ребенка, они могут блокировать дыхательные пути. В таком случае следует немедленно обратиться к врачу.*



*Пользуясь батарейками для пульта дистанционного управления, учитывайте следующее:*

- *Пользуйтесь батареями только указанного типа.*
- *При установке батарей следите за соблюдением полярности (+ или -).*
- *Не перезаряжайте, не нагревайте, не разбирайте, не закорачивайте батареи и не подвергайте их воздействию открытого огня.*
- *Не используйте полностью разряженные батарейки или батарейки с истекшим рекомендованным сроком эксплуатации.*
- *Не используйте одновременно различные типы батарей, а также батареи с разной степенью заряда.*
- *Не храните батареи вместе с украшениями, шпильками для волос или другими металлическими изделиями.*
- *При хранении и перед утилизацией отработанных батарей закрывайте контакты (+ и -) изоляционной лентой во избежание короткого замыкания.*

*Несоблюдение данных требований может повлечь за собой нагревание, протечку и взрыв батарей и стать причиной ожогов или травм. В случае попадания на кожу или одежду реактива из батареи немедленно промойте пораженный участок чистой водой. При попадании реактива в глаза немедленно промойте их чистой водой и обратитесь к врачу. Не прикасайтесь голыми руками к реактиву, попавшему на инструменты или устройства. Для его удаления используйте ткань или бумажную салфетку.*

После того, как поставляемая в комплекте с пультом дистанционного управления батарея будет разряжена, ее следует заменить новой имеющейся в продаже батареей CR2032. Применение батареек других типов недопустимо.

### **Установка и замена батареи**

1. Снимите крышку батарейного отсека сзади пульта дистанционного управления.

2. Выдвиньте батарею из батарейного отсека.

Рисунок 2-12 Установка/замена батареи



3. Установите новую батарею в отсек. При установке батарейных источников питания соблюдайте полярность. Сдвиньте батарею вперед, чтобы она уместилась в батарейном отсеке.
4. Надежно закройте крышку батарейного отсека.

## Очки с функцией «3D Vision»

Очками с функцией «3D Vision» оснащены некоторые модели.

Более подробную информацию о функции «3D Vision» см. в разделе [NVIDIA® 3D VISION™](#) главы 3 «Изучаем основы».

Рисунок 2-13 Очки с функцией «3D Vision»

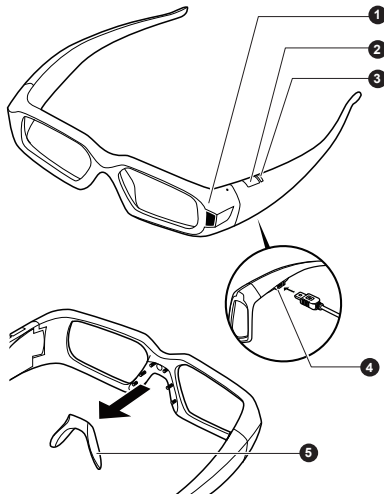

1. Инфракрасное приемное устройство
2. Кнопка включения
3. Индикатор

4. USB-соединение
5. Крепление для носа

### Инфракрасное приемное устройство

Не загромождайте эту часть очков. Она должна находиться в прямой видимости инфракрасного приемного устройства.



<b>Кнопка включения</b>	Нажмите, чтобы включить очки. Они будут выключены автоматически после 10 минут бездействия.
<b>Индикатор</b>	Индикатор светится в течение 30 сек. после включения очков. <ul style="list-style-type: none"> <li>■ Зеленый цвет индикатора – до 40 часов работы от батареи.</li> <li>■ Красный цвет индикатора – мигающий красный цвет означает, что время работы от батареи два часа или менее.</li> <li>■ Не светится – заряд батареи иссяк.</li> </ul>
<b>USB-соединение</b>	Подключите предоставленный кабель USB для зарядки очков. Во время зарядки индикатор мигает янтарным цветом, не мигающий янтарный цвет означает, что батарея заряжена полностью.
<b>Крепление для носа</b>	Для удобного расположения на лице замените его одним из трех предоставленных размеров.



*Очки с функцией «3D Vision» разработаны для использования поверх большинства стандартных очков.*



*Очки с функцией «3D Vision» не являются предписанными по рецепту, солнцезащитными или защитными очками. Не используйте очки в каких-либо обычных целях защитных очков (например, во время вождения, чтения, в качестве защиты от солнечного или ультрафиолетового света и т. д.), так как подобное использование может привести к травме.*

## Внутренние аппаратные компоненты

В этом разделе рассказывается о внутренних аппаратных компонентах компьютера.

Технические характеристики могут меняться в зависимости от модели.

<b>Процессор</b>	Тип процессора зависит от модели. Чтобы проверить, процессор какого типа установлен на компьютере, откройте утилиту TOSHIBA PC Diagnostic Tool. Для этого нажмите <b>Пуск -&gt; Все программы -&gt; TOSHIBA -&gt; Утилиты (Utilities) -&gt; PC Diagnostic Tool.</b>
------------------	--

**Правовые замечания (Процессор)**

Более подробную информацию о центральном процессоре см. в разделе «Правовые замечания» приложения С.

**Жесткий диск или твердотельный накопитель**

Объем жесткого диска зависит от модели. Чтобы узнать тип установленного жесткого диска или твердотельного накопителя, откройте утилиту TOSHIBA PC Diagnostic Tool. Для этого нажмите **Пуск -> Все программы -> TOSHIBA -> Утилиты (Utilities) -> PC Diagnostic Tool**.

В зависимости от модели компьютер оснащается одним или двумя жесткими дисками.

Обратите внимание на то, что часть общей емкости жесткого диска зарезервирована как пространство для администрирования.



- *В настоящем руководстве термин «жесткий диск» употребляется также по отношению к твердотельному накопителю, если не указано иное.*
- *Твердотельный накопитель представляет собой высокочастотный носитель данных, в котором вместо магнитных дисков, применяемых в жестких дисках, используется твердотельная память.*



*В некоторых необычных условиях продолжительного неиспользования и/или воздействия высоких температур в работе твердотельного накопителя возможны ошибки хранения данных.*

**Правовые замечания (емкость жесткого диска)**

Более подробную информацию о емкости жесткого диска см. в разделе «Правовые замечания» приложения С.

**Батарея RTC**

Внутренняя энергонезависимая батарея служит для снабжения питанием системных часов реального времени (RTC) и календаря.

**Видеопамять**

Видеопамять является частью графического адаптера компьютера и служит для хранения изображений, выводимых на дисплей.

Емкость доступной видеопамати зависит от системной памяти компьютера.

**Пуск -> Панель управления -> Оформление и персонализация -> Экран -> Настройка разрешения экрана.**

Чтобы проверить объем видеопамати, нажмите кнопку **Дополнительные параметры** в окне «Разрешение экрана».

Правовые замечания (основная системная память)

Более подробную информацию об основной системной памяти см. в разделе «Правовые замечания» приложения С.

**Контроллер дисплея**

Контроллер дисплея преобразует программные команды в аппаратные, которые включают или выключают определенные области экрана.

Контроллер дисплея также управляет видеорежимом, который использует стандартные правила для управления разрешающей способностью экрана и максимальным количеством одновременно отображаемых цветов. Поэтому программы, написанные для конкретного видеорежима, могут запускаться на любом компьютере, который поддерживает данный режим.



*При просмотре изображений в полноэкранном режиме из-за высокого разрешения дисплея возможно появление прерывистых строк.*

**Графический контроллер**

Графический контроллер обеспечивает максимальную производительность дисплея.

Правовые замечания (графический процессор (ГП))

Более подробную информацию о графическом процессоре (ГП) см. в разделе «Правовые замечания» приложения С.

## Технология экономии электропитания дисплея Intel® Display Power Saving

В модели с графическим процессором Intel может быть реализована технология экономии энергии дисплея, обеспечивающая снижение потребления электроэнергии компьютером благодаря оптимизации контрастности изображения на встроенном жидкокристаллическом дисплее.

Этим средством можно воспользоваться, если компьютер:

- работает с использованием электропитания от батарей
- использует только встроенный жидкокристаллический дисплей.

Технология экономии электропитания дисплея предоставлена как заводской параметр по умолчанию. При желании ее можно отключить.

Отключить технологию экономии энергии дисплея можно на панели управления графикой и мультимедиа Intel®.

Получить доступ к этой панели управления можно одним из следующих способов:

- Нажмите **Пуск** -> **Панель управления**. Выберите **Крупные значки (Large icons)** или **Мелкие значки (Small icons)** в разделе **Просмотр (View by)**, затем щелкните **Графика и мультимедиа Intel (Intel(R) Graphics and Media)**.
- Щелкните правой кнопкой мыши на рабочем столе и выберите пункт **Графические характеристики**.

На панели управления выполните следующие действия.

1. Нажмите **Питание (Power)**.
2. Выберите параметр **Питание от батареи (On battery)** в раскрывающемся меню **Power Source (Источник питания)**.
3. Снимите флажок с пункта **Технология экономии энергии дисплея (Display Power Saving Technology)**.
4. Нажмите **ОК**.

Если необходимо включить эту функцию, выполните указанные выше действия и установите флажок для пункта **Технология экономии энергии дисплея (Display Power Saving Technology)**.

## Управление графикой

В некоторых моделях, оснащенных видеосистемой NVIDIA, может быть реализована технология NVIDIA® Optimus™.

Технология NVIDIA® Optimus™ интеллектуально оптимизирует производительность ноутбука, выполняя плавное переключение между отдельным графическим процессором NVIDIA, используемым, когда необходима максимальная производительность при работе с графикой, и интегрированной графической микросхемой Intel, применяемой, когда требуется увеличить время работы от батареи.

Переключение происходит автоматически и не требует перезапуска компьютера пользователем.

В меню «Управление параметрами 3D» (Manage 3D Settings) панели управления NVIDIA можно задать глобальные настройки параметров отображения трехмерной графики и создать исключения для отдельных программ. Исключения будут применяться автоматически каждый раз при запуске указанных программ.



- *Рекомендуется использовать параметры технологии NVIDIA Optimus по умолчанию.*
- *Если после изменения параметров программа не работает нормально, восстановите настройки параметров, используемые по умолчанию.*
- *Если после изменения параметров программа не работает нормально, восстановите настройки параметров **предпочитаемого графического процессора**, используемые по умолчанию.*
- *При использовании некоторых видеопроигрывателей для воспроизведения видеофайлов невозможно изменить предпочтительный графический процессор на вкладке «Параметры программы» (Program Settings) на другие типы графических процессоров, отличные от «Встроенная графическая плата» (Integrated Graphics).*

*Для доступа к параметрам программы выберите «Панель управления NVIDIA» (NVIDIA Control Panel) -> «Управление параметрами 3D» (Manage 3D settings) -> «Параметры программы» (Program Settings).*

Чтобы открыть панель управления NVIDIA, нажмите **Пуск -> Панель управления**. Выберите **Крупные значки** или **Мелкие значки** в меню **Вид**, затем нажмите **Панель управления NVIDIA**.

Более подробную информацию о системе «Панель управления NVIDIA» см. в справке панели управления NVIDIA. Чтобы ознакомиться с инструкциями, выберите **Справка (Help)** из панели главного меню, а затем – **Справка панели управления NVIDIA (NVIDIA Control Panel Help)**.



*На моделях Optimus установлены два типа драйверов Дисплея: Intel® HD Graphics Driver и NVIDIA Graphics Driver XXX.XX.*

*Не удаляйте драйвер дисплея в меню «Панель управления»: «Установка и удаление программ».*

*Для удаления драйвера дисплея выполните следующие действия.*

1. *Удалите “NVIDIA Graphics Driver XXX.XX”.*
2. *Затем удалите Intel® HD Graphics Driver.*

# Глава 3

## Изучаем основы

В этой главе рассказывается об основных приемах работы на компьютере и о мерах предосторожности, которые необходимо соблюдать при эксплуатации аппарата.

### Применение сенсорного планшета

Для работы с сенсорным планшетом дотроньтесь кончиком пальца до его поверхности и проведите в направлении, в котором должен двигаться указатель на экране.

*Рисунок 3-1 Устройство Touch Pad и его кнопки управления*

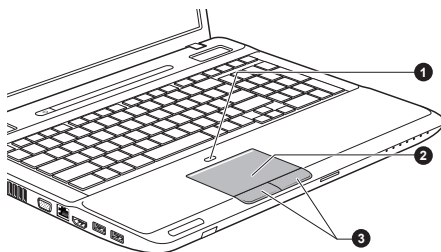

1. Кнопка включения/выключения устройства Touch Pad  
2. Устройство Touch Pad

3. Кнопки управления сенсорным планшетом

Нажатием кнопки включения/выключения устройства Touch Pad включается и выключается устройство Touch Pad.

Под устройством Touch Pad находятся две кнопки, которые действуют аналогично кнопкам обычной мыши: кнопка, расположенная слева, служит для выделения пунктов меню, а также для обработки выделенных курсором фрагментов текста или графических объектов; кнопка, расположенная справа, служит для вывода меню на экран и для выполнения различных функций в зависимости от действующего программного обеспечения.



*Функции, аналогичные выполняемым левой кнопкой обычной мыши, можно также выполнять легким постукиванием по поверхности устройства Touch Pad.*

**Щелчок:** однократное постукивание

**Двойной щелчок:** двукратное постукивание

**Перетаскивание:** выбрать перемещаемый объект или объекты постукиванием, оставив кончик пальца на поверхности устройства Touch Pad, после чего переместить выбранный объект или объекты на новое место.

## Жесты, используемые при работе с устройством Touch Pad

См. параметры устройства Touchpad в свойствах мыши.

## Клавиатура

Клавиатура компьютера в любой из ее возможных раскладок совместима с расширенной 104/105-клавишной клавиатурой: все функции последней выполняются нажатием тех или иных сочетаний клавиш.

Число клавиш клавиатуры зависит от страны или региона, для которых предназначен ваш компьютер. В продаже имеются компьютеры, оснащенные клавиатурами для целого ряда языков.

Существуют пять типов клавиш: алфавитно-цифровые, функциональные, программируемые, «горячие» и специальные клавиши Windows.



*Ни в коем случае не снимайте насадки с клавиш во избежание повреждения находящихся под ними деталей клавиатуры.*

## Индикаторы клавиатуры

На приведенных ниже иллюстрациях показано расположение индикаторов CAPS LOCK и NUM LOCK в следующих условиях:

- Если индикатор CAPS LOCK светится, то любой буквенный символ вводится с клавиатуры в верхнем регистре.
- Когда светится индикатор NUM LOCK, с помощью десяти клавиш можно вводить цифры.

*Рисунок 3-2 Индикаторы клавиатуры*

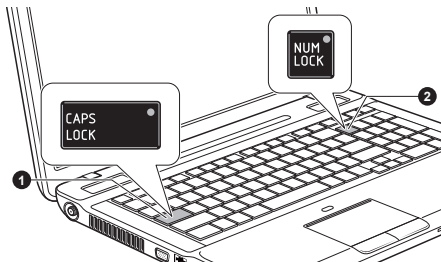

1. Индикатор CAPS LOCK

2. Индикатор NUM LOCK

<b>CAPS LOCK</b>	Этот индикатор светится зеленым, когда буквенные клавиши зафиксированы в верхнем регистре.
<b>NUM LOCK</b>	Когда светится индикатор NUM LOCK, находящиеся на клавиатуре клавиши с цифрами можно использовать для ввода цифр.

## Функциональные клавиши F1-F9

Функциональными (не путать со специальной клавишей **FN**) называются девять клавиш, находящихся в верхней части клавиатуры. Выполняемые с их помощью действия отличаются от действий, выполняемых с помощью остальных клавиш.



Клавиши **F1-F9** называются функциональными, потому что при нажатии они выполняют запрограммированные функции. В сочетании с клавишей **FN** эти клавиши, помеченные значками, также служат для активации определенных функций компьютера.

## Программируемые клавиши: комбинации с клавишей FN

Клавиша **FN** (функция) используется в сочетании с другими клавишами для выполнения определенных функций. Эти сочетания называются программируемыми клавишами. Комбинации программируемых клавиш служат для включения, отключения или настройки определенных функций.



*Имейте в виду, что отдельные программы могут отключать программируемые клавиши или изменять их действие. Кроме того, при выходе компьютера из режима сна настройки программируемых клавиш не сохраняются.*

## Функции горячих клавиш

Горячие клавиши позволяют включать и выключать определенные функции компьютера. Доступ к функциям горячих клавиш осуществляется посредством использования карт горячих клавиш или нажатия соответствующих горячих клавиш.

### **Карты горячих клавиш**

Карты горячих клавиш обычно скрыты из вида. Они появляются по нажатию клавиши **FN**.

Чтобы воспользоваться картами горячих клавиш:



1. Нажмите и удерживайте клавишу **FN**. В верхней части экрана появятся карты TOSHIBA.
2. Выберите желаемый вариант.  
Выбранная карта отобразится в полном размере, а под ней появятся ее доступные варианты. Все остальные карты опять же скрыты из вида.
3. Щелкните желаемый вариант.

Чтобы воспользоваться картой горячих клавиш с помощью горячих клавиш:

1. Нажмите и удерживайте клавишу **FN**.
2. Нажмите горячую клавишу, ассоциированную с желаемой функцией. В верхней части экрана появится ассоциированная карта горячих клавиш, а под ней появятся ее доступные варианты.
3. Переход между отображаемыми вариантами осуществляется нажатием горячей клавиши при удержании клавиши **FN** в нажатом положении. Отпустите клавишу **FN**, когда будет выбран желаемый вариант.

Более подробную информацию см. в файле справки TOSHIBA Flash Cards.

Чтобы открыть справку, нажмите **Пуск -> Все программы -> TOSHIBA -> Утилиты (Utilities) -> Flash Cards - Help (Flash Cards – Справка)**.

### ***"Горячие" клавиши***

В этом разделе рассказывается об ассоциированных функциях горячих клавиш.

- **Выключение звука**  
Звук включается и отключается нажатием комбинации клавиш **FN + ESC**.
- **Блокировка**  
При нажатии клавиш **FN + F1** компьютер блокируется. Для восстановления рабочего стола необходимо повторно войти в систему.
- **Режим электропитания**  
Нажатием комбинации клавиш **FN + F2** производится смена настроек электропитания.
- **Ждущий режим**  
Нажатием комбинации клавиш **FN + F3** система переводится в спящий режим.
- **Спящий режим**  
Нажатием комбинации клавиш **FN + F4** система переводится в режим гибернации.
- **Вывод изображения**  
Нажатием комбинации клавиш **FN + F5** производится смена активного устройства вывода изображения.



*Чтобы воспользоваться одновременным режимом работы, необходимо установить такое разрешение внутренней панели дисплея, которое соответствует разрешению внешнего дисплейного устройства.*

- **Снижение яркости**

Нажатием комбинации клавиш **FN + F6** яркость панели дисплея снижается в пошаговом режиме.

- **Повышение яркости**

Нажатием комбинации клавиш **FN + F7** яркость панели дисплея повышается в пошаговом режиме.

- **Беспроводная связь**

Нажатием комбинации клавиш **FN + F8** включаются и выключаются активные беспроводные устройства.



*Если в компьютере не установлено ни одного из устройств беспроводной связи, диалоговое окно не выводится.*

- **Устройство Touch Pad**

Нажатием комбинации клавиш **FN + F9** включается и выключается устройство Touch Pad.

- **Масштабирование (разрешение экрана)**

Смена разрешающей способности дисплея производится нажатием комбинации клавиш **FN + пробел**.

- **Привод оптических дисков**

Нажатием комбинации клавиш **FN + TAB** выполняется извлечение лотка для диска.

- **Уменьшение**

Нажатием комбинации клавиш **FN + 1** уменьшается размер значков на рабочем столе или размер шрифта в окнах поддерживаемых приложений.

- **Увеличение**

Нажатием комбинации клавиш **FN + 2** увеличивается размер значков на рабочем столе или размер шрифта в окнах поддерживаемых приложений.

- **Снижение громкости**

Нажатием клавиш **FN + 3** громкость пошагово уменьшается.

- **Повышение громкости**

Нажатием клавиш **FN + 4** громкость пошагово увеличивается.

- **Масштабирование**

Смена разрешающей способности дисплея производится нажатием комбинации клавиш **FN + пробел**.

- **Подсветка клавиатуры** (поддерживается не во всех моделях)

Нажатием комбинации клавиш **FN + Z** включается и выключается подсветка клавиатуры.

## «Залипающая» клавиша FN

Утилита TOSHIBA Accessibility позволяет сделать клавишу FN «залипающей», что избавляет от необходимости удерживать ее при использовании в сочетании с клавишами F1–F12. Чтобы запустить утилиту TOSHIBA Accessibility, нажмите **Пуск** -> **Все программы** -> **TOSHIBA** -> **Утилиты (Utilities)** -> **Accessibility**.

## Специальные клавиши операционной системы Windows

На клавиатуре имеются две клавиши, выполняющие специальные функции в операционной системе Windows: клавиша **Пуск (Start)** активирует меню **Пуск (Start)**, а другая клавиша имеет те же функции, что и правая кнопка мыши.



Эта клавиша активирует меню **Пуск** операционной системы Windows.



Эта клавиша выполняет те же функции, что и правая кнопка мыши.

## Ввод символов ASCII

Некоторые символы ASCII нельзя ввести с обычной клавиатуры, но можно путем ввода соответствующих кодов ASCII.

1. Удерживайте нажатой клавишу **ALT** при включенном накладном сегменте или нажмите **ALT + FN** при выключенном.
2. Клавишами накладного сегмента введите код ASCII нужного символа.
3. Отпустите клавишу **ALT** или **ALT + FN** – символ ASCII появится на экране дисплея.

## NVIDIA® 3D VISION™

Комплект NVIDIA® 3D Vision™, который входит в комплектацию отдельных моделей, позволяет использовать на вашем компьютере функцию 3D Vision.

Некоторые люди могут испытывать осложнения, связанные со здоровьем, при воздействии определенных 3D изображений. Родители должны присматривать за детьми и/или контролировать их при использовании 3D Vision™. При возникновении каких-либо проблем у вас или вашего ребенка прекратите использование 3D Vision™ и обратитесь к врачу. Внимательно прочтите раздел «Техника безопасности», который отображается при настройке 3D Vision, и выполните зрительный тест в мастере установки перед использованием 3D Vision™. Если периферическим зрением заметно значительное мерцание, измените частоту обновления экрана.

Более подробную информацию об использовании 3D Vision см. в руководстве «Краткое руководство по 3D Vision™», которое находится в комплекте 3D Vision.



*Функция «3D Vision» может работать со встроенным ЖК-дисплеем или с внешними устройствами 3D только через выход HDMI. При подключении внешнего дисплея, который не поддерживает функцию 3D, отключите функцию «3D Vision».*

## Программа установки 3D Vision

Перед запуском программы установки 3D Vision необходимо выполнить настройку сети для просмотра некоторых сведений на веб-сайте.



*Чтобы настроить функцию 3D Vision, выполните следующие действия. Не выполняйте других операций до завершения работы программы установки 3D Vision.*

1. Чтобы запустить программу установки 3D Vision, нажмите **Пуск -> Все программы -> NVIDIA Corporation -> 3D Vision -> Enable 3D Vision**. Мастер установки поможет вам настроить дисплей и 3D очки.
2. Для запуска Мастера установки нажмите **Далее**. Во время процесса установки «Мастер установки» будет показывать вам простые, интуитивно понятные инструкции.
3. Включите очки.
4. **Тест настройки аппаратных средств.**

Этот экран используется, чтобы проверить правильность настройки оборудования для просмотра стереоскопических 3D эффектов, а также чтобы проверить правильность работы очков и излучателя. Следуйте указаниям на экране.

5. **Когда вы смотрите через очки, замечаете ли вы периферическим зрением мерцание?**

Если периферическим зрением вы замечаете значительное мерцание, можно изменить частоту обновления экрана. Если вы нажмете Да (Yes), будут показаны настройки частоты обновления экрана. Установите подходящую частоту обновления экрана для вашей системы. Если вы нажмете нет (No), будет установлена настройка 120 Гц.

## 6. Проверьте, можете ли вы видеть стереоскопическое изображение.

Теперь, когда мы знаем, что ваше оборудование может интерпретировать стереоскопическое 3D изображение, необходимо убедиться, что вы можете его видеть. Неспособность увидеть изображение медицинского теста как стереоскопическое 3D изображение, может иметь одну из следующих причин.

– Для просмотра стереоскопического 3D изображения необходима более точная настройка. Нажмите **Назад** и проверьте, что вы можете видеть стереоскопическое 3D изображение на экране **Тест настройки аппаратных средств**.

– Проблемы со зрением. Обратитесь к разделу «Техника безопасности». Если вы подозреваете, что просмотру стереоскопического изображения мешает какая-либо физическая проблема — проконсультируйтесь с врачом.

После прочтения раздела «Техника безопасности», поставьте флажок «Я ознакомился с правилами техники безопасности и понимаю их». Чтобы впоследствии вернуться к экрану настройки 3D Vision, выберите значок «Мастер установки GeForce 3D Vision» (GeForce 3D Vision Setup Wizard) на панели задач.



*Если вы не прошли медицинский тест и не можете видеть тестовое изображение, NVIDIA рекомендует вам воздержаться от использования функции 3D Vision. Проконсультируйтесь со своим глазным врачом на предмет возможных нарушений зрения. Включать функцию 3D Vision нельзя.*

## 7. Установка завершена.

Поздравляем! Теперь вы можете видеть стереоскопические 3D изображения! Для получения более подробной информации о панели управления NVIDIA обратитесь к «Руководству пользователя по функции 3D Vision», которое доступно по адресу <http://www.nvidia.com/object/3d-vision-main.html>. После окончания установки вам будет показано слайд-шоу с 3D изображениями компьютерной игры. Для окончания слайд-шоу, нажмите клавишу Esc.

## Приводы оптических дисков

Компьютер может быть оснащен мультимедийным приводом DVD Super Multi, комбинированным приводом Blu-ray™ или пишущим приводом Blu-ray™. При обращении компьютера к оптическому диску загорается индикатор на дисковом.

### Форматы

Приводы поддерживают перечисленные далее форматы:

### **Привод DVD Super Multi**

Привод поддерживает следующие форматы: CD-ROM, DVD-ROM, DVD-Video, CD-DA, CD-Text, Photo CD™ (одно/многосеансовые), CD-ROM Mode 1 или Mode 2, CD-ROM XA Mode 2 (Form1, Form2), Enhanced CD (CD-EXTRA), Addressing Method 2, DVD-R, DVD-RW, DVD+R, DVD+RW, DVD-RAM, DVD-R DL (Format1), DVD+R DL.

### **Комбинированный привод Blu-ray™**

В дополнение к указанным выше форматам комбинированный привод Blu-ray™ поддерживает BD-ROM и BD DL.

### **Пишущий привод Blu-ray™**

В дополнение к указанным выше форматам пишущий привод Blu-ray™ поддерживает BD-R, BD-R DL, BD-RE и BD-RE DL.



*Некоторые диски форматов DVD-R DL и DVD+R DL могут не читаться.*

## **Использование приводов оптических дисков**

Полноразмерный дисковод обеспечивает высокопроизводительное выполнение программ, записанных на диски. Дисководы позволяют воспроизводить диски диаметром 12 или 8 см (4,72 или 3,15 дюйма) без использования адаптера.



*Для воспроизведения видеодисков формата DVD-Video пользуйтесь приложением для воспроизведения дисков DVD.*

Меры предосторожности, касающиеся записи на диски см. в разделе [Запись на диски CD/DVD/Blu-ray™](#).

Загрузка диска производится в следующем порядке.

1. При включенном питании компьютера слегка выдвиньте лоток, нажав на кнопку извлечения диска.

- Взявшись за лоток, плавно потяните его, пока он не выдвинется полностью.

*Рисунок 3-5 Откройте лоток дисковод нажатием кнопки извлечения диска.*

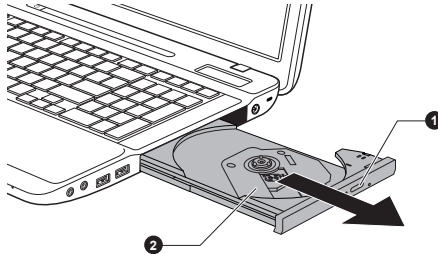

1. Кнопка извлечения

2. Лоток для диска

- Вложите диск в лоток маркировкой вверх.

*Рисунок 3-6 Загрузка диска*

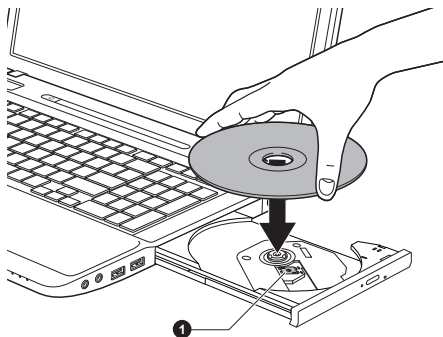

1. Лазерная линза



При полностью открытом лотке для диска край компьютера немного за него выступает, поэтому загружать диск в лоток следует под углом. Поместив диск на лоток, необходимо убедиться в том, что диск лежит в нем ровно.



- Не прикасайтесь к лазерной линзе и окружающему ее корпусу во избежание нарушения регулировки.
- Не допускайте попадания посторонних предметов в дисковод. Проверьте поверхность лотка, особенно область за передним краем лотка, чтобы перед закрытием привода убедиться, что в нем нет посторонних предметов.

- Мягко нажмите на центр диска, пока не почувствуете, что он встал на место. Диск должен лежать под вершиной оси, вплотную к ее основанию.
- Задвиньте лоток, нажав на его центральную часть. Нажимайте аккуратно, пока лоток не встанет на место.



*Неправильная установка диска чревата его повреждением при закрытии лотка. Также лоток может открыться не до конца при нажатии кнопки извлечения диска.*

### **Извлечение дисков**

Извлечение диска производится в следующем порядке.



*Не нажимайте кнопку извлечения диска во время обращения компьютера к дисководу. Прежде чем открывать лоток, дождитесь, пока индикатор привода оптических дисков погаснет. Кроме того, если диск продолжает вращаться при открытом лотке, не вынимайте диск до полной остановки.*

1. Чтобы выдвинуть частично открывшийся лоток, нажмите на кнопку извлечения диска. Аккуратно вытяните лоток до полного открытия.



*Когда лоток слегка выдвинется, подождите немного, пока диск не остановится, прежде чем вытягивать лоток до конца.*

2. Поскольку диск слегка выступает по сторонам лотка, можно взяться за края диска. Аккуратно поднимите диск.
3. Задвиньте лоток, нажав на его центральную часть. Нажимайте аккуратно, пока лоток не встанет на место.

### **Как извлечь диск, если лоток не открывается**

Кнопка извлечения диска не открывает лоток при отключенном питании компьютера. Если питание отключено, лоток можно открыть, вставив в отверстие, расположенное рядом с кнопкой выгрузки диска, тонкий предмет (длиной около 15 мм), например, распрямленную скрепку.

*Рисунок 3-7 Открываем лоток вручную через отверстие для извлечения диска*

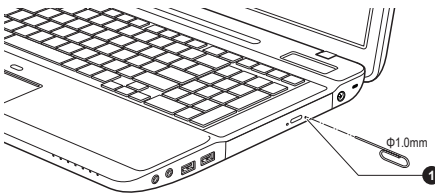

1. Отверстие для извлечения





*Выключите питание перед тем, как извлекать лоток с помощью отверстия выгрузки диска. Если диск вращается при открытом лотке, он может слететь с оси и нанести травму.*

## Записываемые диски

В этом разделе описываются типы записываемых дисков. Обязательно проверьте по техническим характеристикам привода, установленного на вашем компьютере, возможность записи на нем дисков того или иного типа. Для записи компакт-дисков пользуйтесь программой TOSHIBA Disc Creator или Corel Digital Studio.

### **CD-диски**

- Диски формата CD-R служат для однократной записи данных. Записанные данные невозможно удалить или внести в них какие-либо изменения.
- Запись на диски формата CD-RW, включая многоскоростные, высокоскоростные и сверхскоростные, производится многократно.

### **DVD-диски**

- Диски форматов DVD-R, DVD+R, DVD-R DL и DVD+R DL служат для однократной записи данных. Записанные данные невозможно удалить или внести в них какие-либо изменения.
- На диски формата DVD-RW, DVD+RW и DVD-RAM допускается многократная запись.

### **Диски Blu-ray™**

- Диски BD-R и BD-R DL служат для однократной записи данных. Записанные данные невозможно удалить или внести в них какие-либо изменения.
- Диски BD-RE и BD-RE DL допускают многократную запись.

## Запись дисков CD, DVD и Blu-ray™

В комплекте с данным компьютером поставляется следующее программное обеспечение для записи: утилита «TOSHIBA Disc Creator» и программа «Corel Digital Studio».

С помощью Corel Digital Studio можно записывать файлы в видеоформате. С помощью TOSHIBA Disc Creator можно записывать данные.

С помощью мультiformатного привода DVD Super Multi или комбинированного привода Blu-ray™ можно записывать данные на диски CD-R, CD-RW, DVD-R, DVD-R DL, DVD-RW, DVD+R, DVD+R DL, DVD+RW и DVD-RAM.

Пишущий привод Blu-ray™ можно использовать для записи данных на диски CD-R, CD-RW, DVD-R, DVD-R DL, DVD-RW, DVD+R, DVD+R DL, DVD+RW, DVD-RAM, BD-R, BD-R DL, BD-RE и BD-RE DL.



*Приступая к записи данных на носители с помощью привода оптических дисков, убедитесь в подключении адаптера переменного тока к действующей сетевой розетке. Если данные записываются, когда компьютер работает от батареи, падение ее заряда чревато потерей данных.*

### ***Внимание!***

Прежде чем приступить к записи или перезаписи данных на любой из носителей, совместимых с мультиформатным приводом DVD Super Multi, комбинированным приводом Blu-ray™ или пишущим приводом Blu-ray™, ознакомьтесь с указаниями по подготовке к работе и эксплуатации дисководов, изложенными в данном разделе, и соблюдайте их неукоснительно. В противном случае возможно некорректное функционирование мультиформатного привода DVD Super Multi, комбинированного привода Blu-ray™ или пишущего привода Blu-ray™ и, как следствие, сбои в ходе записи или перезаписи данных, что чревато их потерей, а также повреждением приводов или носителей.

### ***Отказ от ответственности***

Корпорация TOSHIBA не несет ответственности за перечисленное ниже.

- Повреждение дисков в результате применения данного устройства для записи или перезаписи.
- Любые изменения, внесенные в содержимое носителей, а равно и утрату записанных на них данных в результате применения данного устройства для записи или перезаписи, а также за упущенную выгоду или перебои в работе компании в результате такого рода изменений записанных данных или их утраты.
- Ущерб, понесенный вследствие применения оборудования или программного обеспечения сторонних изготовителей.

Существующие на данный момент технические ограничения на применение приводов для записи данных на оптические диски могут вызвать неожиданные сбои в процессе записи или перезаписи как следствие качественных характеристик дисков или аппаратных неполадок. С учетом этого, целесообразно делать две или несколько копий важных данных во избежание внесения в них нежелательных изменений или их утраты в ходе записи.

## Перед началом записи или перезаписи

- По результатам проведенного корпорацией TOSHIBA ограниченного тестирования на совместимость рекомендуем пользоваться носителями перечисленных далее изготовителей, при этом обращаем ваше внимание на то, что качественные характеристики того или иного диска могут повлиять на качество записи или перезаписи. Кроме того, имейте в виду, что корпорация TOSHIBA не предоставляет никаких гарантий в отношении работоспособности, качественных характеристик и производительности каких бы то ни было дисков.

### **CD-R:**

TAIYO YUDEN CO., Ltd.

mitsubishi kagaku media co., ltd.

### **CD-RW: (многоскоростные, высокоскоростные и ультраскоростные)**

mitsubishi kagaku media co., ltd.

### **DVD-R:**

#### **Версия 2.0 спецификаций записываемых дисков DVD общего назначения**

TAIYO YUDEN Co.,Ltd. (8- и 16-скоростные носители)

mitsubishi kagaku media co., ltd. (8- и 16-скоростные носители)

Hitachi Maxell, Ltd. (8- и 16-скоростные носители)

### **DVD-R DL:**

mitsubishi kagaku media co., ltd. (носители, рассчитанные на 4- и 8-кратную скорость)

### **DVD-R для Labelflash:**

FUJIFILM CORPORATION (носители, рассчитанные на 16-кратную скорость)

### **DVD+R:**

mitsubishi kagaku media co., ltd. (8- и 16-скоростные носители)

TAIYO YUDEN CO., Ltd. (8- и 16-скоростные носители)

### **DVD+R DL:**

mitsubishi kagaku media co., ltd. (8-скоростные носители)

### **DVD+R для Labelflash:**

FUJIFILM CORPORATION (носители, рассчитанные на 16-кратную скорость)

**DVD-RW:****Версия 1.1 или 1.2 спецификаций записываемых дисков DVD**

Victor Company of Japan, Ltd. (JVC) (носители, рассчитанные на 2-, 4- и 6-кратную скорость)

MITSUBISHI KAGAKU MEDIA CO., LTD. (носители, рассчитанные на 2-, 4- и 6-кратную скорость)

**DVD+RW:**

MITSUBISHI KAGAKU MEDIA CO., LTD. (носители, рассчитанные на 4- и 8-кратную скорость)

**Диски DVD-RAM (только для привода DVD Super Multi):****Версия 2.1 или 2.2 спецификаций дисков DVD-RAM**

Panasonic Corporation (носители, рассчитанные на 3- и 5-кратную скорость)

Hitachi Maxell, Ltd. (3- и 5-скоростные носители)

**BD-R:**

Panasonic Corporation

**BD-R DL:**

Panasonic Corporation

**BD-RE:**

Panasonic Corporation

**BD-RE DL:**

Panasonic Corporation



- *Некоторые диски форматов DVD-R DL и DVD+R DL могут не читаться.*
- *Данные с дисков DVD-R DL, записанные в формате 4 (Layer Jump Recording), не считываются.*

***Во время записи или перезаписи***

При записи и перезаписи данных на носители соблюдайте следующие правила:

- Копируйте на оптические диски данные только с жесткого диска. Не пользуйтесь функцией вырезания и вставки во избежание утраты исходных данных из-за сбоя в ходе записи.

Избегайте следующих действий:

- смены пользователей операционной системы;
- выполнения компьютером любой другой операции, включая использование мыши или устройства Touch Pad, закрытие или открытие панели дисплея;
- запуска коммуникационных приложений;
- воздействия на компьютер ударов или вибрации;
- установки, извлечения или подключения внешних устройств, таких как карты памяти, устройства USB, внешние мониторы или оптические цифровые устройства;
- не пользуйтесь кнопкой управления аудио/видео для воспроизведения музыкальных или речевых записей;
- не открывайте лоток привода оптических дисков.
- Не следует выключать компьютер, завершать сеанс работы, а также переходить в режим сна или гибернации во время записи или перезаписи.
- Прежде чем перевести компьютер в спящий режим или режим гибернации, убедитесь в том, что запись или перезапись данных полностью завершена (запись можно считать завершенной, если оптический носитель выгружается из дискового оптических дисков).
- Использование некачественных, загрязненных или поврежденных носителей может привести к сбоям в процессе записи или перезаписи данных.
- Установите компьютер на ровную поверхность, избегайте таких мест, подверженных вибрации, как самолеты, поезда или автомобили. Не пользуйтесь компьютером на неустойчивых поверхностях, например, на подставке.
- Держите мобильные телефоны и другие устройства беспроводной связи в удалении от компьютера.

## Утилита TOSHIBA Disc Creator

Обратите внимание на перечисленные далее ограничения применения программы TOSHIBA Disc Creator:

- Программа TOSHIBA Disc Creator не предназначена для записи дисков формата DVD Video.
- Программа TOSHIBA Disc Creator не предназначена для записи дисков формата DVD Audio.
- Функция «Audio CD» программы «TOSHIBA Disc Creator» не предназначена для записи музыки на носители DVD-R, DVD-R DL, DVD-RW, DVD+R, DVD+R DL и DVD+RW.
- Функция Disc Backup программы TOSHIBA Disc Creator не предназначена для копирования материалов с дисков формата DVD Video или DVD-ROM, защищенных законами об авторских правах.

- Функция Disc Backup программы TOSHIBA Disc Creator не предназначена для резервного копирования данных с дисков DVD-RAM.
- Функция «Disc Backup» программы «TOSHIBA Disc Creator» не предназначена для резервного копирования данных с дисков CD-ROM, CD-R и CD-RW на диски DVD-R, DVD-R DL и DVD-RW.
- Функция «Disc Backup» программы «TOSHIBA Disc Creator» не предназначена для резервного копирования данных с дисков CD-ROM, CD-R и CD-RW на диски DVD+R, DVD+R DL и DVD+RW.
- Нельзя пользоваться функцией Disc Backup («Резервное копирование диска») программы TOSHIBA Disc Creator для резервного копирования дисков DVD-ROM, DVD Video, DVD-R, DVD-R DL, DVD-RW, DVD+R, DVD+R DL и DVD+RW на носители форматов CD-R и CD-RW.
- Запись данных в пакетном режиме с помощью программы TOSHIBA Disc Creator невозможна.
- Функция Disk Backup («Резервное копирование диска») программы TOSHIBA Disc Creator может не сработать при попытке скопировать диски формата DVD-R, DVD-R DL, DVD-RW, DVD+R, DVD+R DL или DVD+RW, записанные с помощью другого программного обеспечения или другого устройства записи оптических носителей.
- Данные, добавленные на ранее записанный диск DVD-R, DVD-R DL, DVD+R или DVD+R DL, в некоторых обстоятельствах могут не поддаваться считыванию. Такие данные, например, не считываются при работе компьютера под управлением 16-разрядной операционной системы (в частности, Windows 98SE и Windows Me), тогда как под Windows NT4 необходим пакет обновления (Service Pack) 6-й или более поздней версии, под Windows 2000 - пакет обновления (Service Pack) 2-й или более поздней версии. Кроме того, некоторые дисководы DVD-ROM и DVD-ROM/CD-R/RW не могут считывать такие данные независимо от операционной системы.
- Программа TOSHIBA Disc Creator не поддерживает запись дисков формата DVD-RAM - такие диски следует записывать с помощью Проводника Windows (Windows Explorer) или аналогичной утилиты.
- Копируя DVD-диск, убедитесь в том, что привод, с которого копируются данные, поддерживает запись на носители форматов DVD-R, DVD-R DL, DVD-RW, DVD+R, DVD+R DL или DVD+RW, в противном случае данные с диска, служащего их источником, могут быть скопированы некорректно.
- Копируйте данные с дисков форматов DVD-R, DVD-R DL, DVD-RW, DVD+R, DVD+R DL и DVD+RW на диски того же формата.
- Данные, записанные на носители формата CD-RW, DVD-RW и DVD+RW, не подлежат частичному удалению.

### **Проверка записи данных**

Прежде чем приступить к записи или перезаписи данных на компакт-диск, выполните проверку корректности записи (перезаписи) в изложенном далее порядке.

1. Нажмите **Пуск -> Все программы -> TOSHIBA -> Приложения для CD и DVD (CD&DVD Applications) -> Disc Creator**, чтобы открыть утилиту **TOSHIBA Disc creator**.
2. Откройте диалоговое окно настройки параметров записи или перезаписи одним из двух способов:  
Нажмите кнопку **Параметры записи (Recording settings)** (  ) в режиме **Data CD/DVD** на главной инструментальной панели.  
Выберите **Параметры каждого режима (Settings for Each Mode) -> CD/DVD с данными (Data CD/DVD)** в меню **Параметры (Settings)**.
3. Установите флажок **Проверка записанных данных (Verify Written Data)**.
4. Выберите режим **Открытый файл (File Open)** или **Полное сопоставление (Full Compare)**.
5. Нажмите кнопку **ОК**.

### **Подробнее о программе TOSHIBA Disc Creator**

Более подробную информацию о программе TOSHIBA Disc Creator смотрите в электронной справочной системе.

## **Использование программы Corel Digital Studio for TOSHIBA**

Эта функция поддерживается не во всех моделях.

### **Как записать диск DVD с технологией Labelflash**

Упрощенный порядок записи диска DVD с технологией Labelflash:

1. Вставьте диск, поддерживающий технологию Labelflash, в привод оптических дисков.



**СТОРОНА ДЛЯ ПЕЧАТИ – нижняя.**

2. Нажмите **Пуск -> Все программы -> Corel Digital Studio for TOSHIBA -> Corel Digital Studio for TOSHIBA -> Create**.
3. Выберите пункт **Create Disc Label** («Создать этикетку для диска»).

### **Порядок создания видеофильма в формате DVD-видео или Blu-ray Disc™**

Упрощенный порядок создания видеофильма в формате DVD-видео или Blu-ray Disc™ посредством указания источника видеоданных:

1. Чтобы запустить программу Corel Digital Studio, нажмите **Пуск -> Все программы -> Corel Digital Studio for TOSHIBA -> Corel Digital Studio for TOSHIBA**.
2. Вставьте диск DVD-R, DVD+R, DVD-RW, DVD+RW, BD-R или BD-RE в дисковод оптических дисков.
3. Найдите нужный видеофайл и перетащите его на лоток оптических носителей.
4. Нажмите **Записать (Burn) -> Видеодиск (Video Disc)**.
5. Выберите **DVD** или **Blu-ray** в разделе **Выбрать диск (Select disc)**.
6. Выберите **DVD-Video** или **BDMV** в разделе **Формат проекта (Project format)**.
7. Введите имя проекта и выберите стиль.
8. Нажмите кнопку **Перейти к редактированию меню (Go to menu editing)**.
9. Нажмите кнопку **Записать (Burn)**.

### ***Как узнать больше о программе Corel Digital Studio***

Более подробную информацию о программе Corel Digital Studio см. в файлах справки и руководства по использованию программы.

- Открытие руководства по программе Corel Digital Studio  
Нажмите клавишу **F1** после запуска программы Corel Digital Studio.

### ***Важная информация об использовании***

При записи видеофильмов на диски DVD-видео и Blu-ray Disc™, а также при преобразовании и воспроизведении видеофайлов необходимо помнить о перечисленных ниже ограничениях:

#### ***Обработка цифрового видео***

- Для работы с программой Corel Digital Studio необходимо войти в систему с правами администратора.
- Для работы с программой Corel Digital Studio необходимо переключить компьютер на питание от сети.
- Компьютер должен работать на полной мощности. Не пользуйтесь функциями экономии электроэнергии.
- В процессе обработки видеоматериалов, записанных на диск DVD, имеется возможность предварительного просмотра. Имейте в виду, что одновременная работа другого приложения может привести к сбоям при предварительном просмотре.
- Программа Corel Digital Studio не может редактировать и воспроизводить материалы, защищенные от копирования.
- Во время работы с программой Corel Digital Studio не следует переводить компьютер в режим сна или режим гибернации.



- Программу Corel Digital Studio не следует запускать сразу же после включения компьютера. Подождите, пока закончится обращение ко всем дисководам.
- Запись компакт-дисков, функции DVD-Audio и Video CD в этой версии не поддерживаются.
- Не запускайте такие сильно загружающие процессор программы, как экранная заставка.
- Кодирование и раскодирование формата mp3 не поддерживается.
- Формат DVD-VR в этой версии не поддерживается.

### ***Перед записью видеоматериала на DVD или Blu-ray Disc™***

- Для записи используйте только диски DVD и Blu-ray Disc™, рекомендованные производителем привода.
- Не назначайте в качестве рабочего диска жесткие диски USB 1.1 и другие медленные устройства, иначе запись диска DVD или Blu-ray Disc™ окажется невозможной.
- Избегайте следующих действий:
  - Выполнения компьютером любой другой функции, включая использование мыши или устройства Touch Pad, закрытие или открытие панели дисплея;
  - ударов и тряски компьютера;
  - Не пользуйтесь кнопками переключения режимов и управления аудио/видео для воспроизведения музыкальных или речевых записей.
  - Не разбирайте привод DVD или Blu-ray™.
  - Не выполняйте установку, удаление и подключение внешних устройств, включая карты памяти, устройства USB, внешний дисплей, а также оптические цифровые устройства.
- Проверьте диск после записи важных данных.
- Не поддерживается запись в форматах VCD и SVCD.
- Принудительное извлечение диска.

### ***О записанных дисках DVD и Blu-ray Disc™***

- Некоторые модели компьютерных приводов DVD-ROM и DVD-проигрывателей не могут считывать данные с дисков формата DVD-R/+R/-RW/+RW/-RAM.
- Для воспроизведения на компьютере записанных вами дисков DVD используйте приложение TOSHIBA VIDEO PLAYER.
- Для воспроизведения записанных дисков Blu-ray Disc™ на компьютере используйте программу WinDVD BD для TOSHIBA.
- Чрезмерный износ перезаписываемых дисков может стать причиной невозможности их считывания и форматирования. По возможности пользуйтесь новыми дисками.

# Видеоплеер TOSHIBA VIDEO PLAYER

Обратите внимание на перечисленные ниже ограничения по применению видеоплеера TOSHIBA VIDEO PLAYER:

## Замечания по эксплуатации

- Это программное обеспечение может использоваться только на компьютерах с операционной системой Windows 7.
- Приложение «TOSHIBA VIDEO PLAYER» поддерживает воспроизведение дисков DVD-Video и DVD-VR.
- При воспроизведении отдельных видеоматериалов в формате DVD-Video возможно выпадение кадров, пропуск звуковых фрагментов, рассинхронизация звука и изображения.
- Во время работы видеопроигрывателя «TOSHIBA VIDEO PLAYER» закройте все остальные приложения. Не открывайте приложения и не выполняйте никакие другие операции во время воспроизведения видео. В отдельных случаях возможно прерывание или некорректная работа воспроизведения.
- Незавершенные диски DVD, запись на которые производилась на домашних пишущих DVD-проигрывателях, могут не воспроизводиться на компьютере.
- Используйте диски DVD-Video, код региона которых либо совпадает с заводским значением по умолчанию (если применимо), либо имеет значение «ALL» (BCE).
- Не допускается воспроизведение видео одновременно с просмотром или записью телепередач с помощью других приложений. Это может привести к ошибкам воспроизведения диска DVD-Video или записи телевизионной программы. Кроме того, если во время воспроизведения диска DVD-Video начнется заранее запрограммированная запись телевизионной программы, это может привести к ошибкам воспроизведения диска DVD-Video или записи телевизионной программы. Просматривайте диски DVD-Video в то время, на которое не запрограммирована запись.
- При воспроизведении отдельных дисков с помощью видеопроигрывателя «TOSHIBA VIDEO PLAYER» нельзя пользоваться функцией возобновления.
- На время воспроизведения видео рекомендуется подключать адаптер переменного тока. Энергосберегающие функции могут создавать помехи воспроизведению. При воспроизведении дисков DVD-Video с использованием питания от батарей устанавливайте режим «Сбалансированное» (Balance) в окне настроек «Электропитание» (Power Options).
- При воспроизведении видео с помощью видеопроигрывателя «TOSHIBA VIDEO PLAYER» экранная заставка выключается. Отключается автоматический переход компьютера в режим гибернации, спящий режим и режим завершения работы.

- На время работы видеопроигрывателя «TOSHIBA VIDEO PLAYER» функцию автоматического отключения дисплея необходимо отключить.
- Не переводите компьютер в режим гибернации или в спящий режим во время работы видеопроигрывателя «TOSHIBA VIDEO PLAYER».
- Во время работы видеопроигрывателя «TOSHIBA VIDEO PLAYER» не блокируйте компьютер с помощью комбинации клавиши с логотипом Windows (  ) и клавиши L или сочетания клавиш FN + F1.
- Функция родительского контроля в видеопроигрывателе «TOSHIBA VIDEO PLAYER» не предусмотрена.
- В целях защиты авторских прав во время работы видеопроигрывателя «TOSHIBA VIDEO PLAYER» функция создания снимка экрана системы Windows отключается.
- Когда работает видеопроигрыватель «TOSHIBA VIDEO PLAYER», функция создания снимка экрана также отключается для всех других приложений, даже при свернутом окне проигрывателя. Чтобы воспользоваться функцией создания снимка экрана, закройте «TOSHIBA VIDEO PLAYER».
- Для установки/удаления видеопроигрывателя «TOSHIBA VIDEO PLAYER» требуется выполнить вход в систему с правами администратора.
- Во время работы приложения «TOSHIBA VIDEO PLAYER» не переключайтесь между учетными записями пользователей системы Windows.
- При воспроизведении некоторых дисков DVD-Video смена звуковой дорожки в окне управления приводит к смене дорожки с субтитрами.
- Если при воспроизведении DVD-диска с включенными субтитрами с помощью проигрывателя «Media Player» на экране наблюдается мерцание, то для воспроизведения DVD-дисков лучше воспользоваться видеопроигрывателем «TOSHIBA VIDEO PLAYER» или приложением «Media Center».

## Устройства вывода изображения и звука

- Видеопроигрыватель «TOSHIBA VIDEO PLAYER» может работать только в режиме, когда параметру «Цвета» (Colors) присвоено значение «True Color (32 бита)». Нажмите **Пуск -> Панель управления -> Оформление и персонализация -> Экран -> Изменить разрешение**, затем нажмите «Дополнительные параметры», выберите вкладку «Монитор», присвойте цвету значение «True color (32 бита)».

- При отсутствии изображения на экране внешнего монитора или телевизора во время воспроизведения видеодисков DVD закройте приложение «TOSHIBA VIDEO PLAYER», после чего измените разрешение экрана. Чтобы изменить разрешение экрана, нажмите **Пуск -> Панель управления -> Оформление и персонализация -> Экран -> Изменить разрешение**. Из-за особенностей некоторых моделей внешних мониторов и телевизоров воспроизведение видеоматериалов на экране отдельных устройств этих типов невозможно.
- При просмотре материалов с дисков DVD-Video на внешнем дисплее или телевизоре производите смену устройства вывода изображения перед началом воспроизведения. Кроме того, одновременный (в режиме клона) просмотр дисков DVD-Video на дисплее компьютера и на внешнем дисплее невозможен.
- Не меняйте значение разрешения экрана во время работы видеопроигрывателя «TOSHIBA VIDEO PLAYER».
- Не меняйте устройство вывода изображения во время работы проигрывателя «TOSHIBA VIDEO PLAYER».

## Функция «3D воспроизведение»

Видеопроигрыватель «TOSHIBA VIDEO PLAYER» имеет функцию 3D воспроизведения, которая может использоваться для 3D видео, а также для воспроизведения домашнего 2D видео (DVD или видео файл) с преобразованием в реальном времени 2D изображения в 3D изображение (функция «2Dto3D conversion»).

- 3D изображения можно смотреть на встроенном дисплее (только модели 3D Vision) или внешних устройствах 3D, подключенных через выход HDMI.
- Для создания стереоскопического эффекта для 2D видео функция «2Dto3D conversion» использует собственный алгоритм корпорации TOSHIBA. Следует указать, что видео, получаемое в результате работы данной функции не будет точно таким же, как то видео, которое изначально снималось в 3D, также данная функция не предназначена для сохранения нового файла в 3D формате. Единственное, что она делает, так это только показывает 2D видео в формате, похожем на 3D.
- Функция «2Dto3D conversion» предназначена для просмотра вашего домашнего 2D видео или других созданных вами 2D изображений в виде 3D, в соответствии с вашими предпочтениями.

- По умолчанию для видеоплеера TOSHIBA VIDEO PLAYER установлено воспроизведение в формате 2D. После нажатия кнопки «2Dto3D conversion» функция «2Dto3D conversion» активируется и, соответственно, 2D изображения будут показываться как 3D. В видеоплеере «TOSHIBA VIDEO PLAYER» включение функции «2Dto3D conversion» нужно производить вручную. Пожалуйста, ознакомьтесь с приведенными в этом разделе предупреждениями относительно потенциального нарушения авторских прав и всегда проверяйте, есть ли у вас соответствующее разрешение.
- Видеоплеер TOSHIBA VIDEO PLAYER предназначен для воспроизведения DVD-видео, DVD-VR и видеофайлов, а также для просмотра домашнего 2D видео в формате 3D. Для воспроизведения любых изображений в режиме 3D, если эти изображения не созданы самим пользователем, может требоваться разрешение от третьих лиц, если эти изображения защищены авторским правом. Корпорация Toshiba уделяет большое внимание защите прав интеллектуальной собственности. В данной связи корпорация Toshiba подчеркивает, что видеоплеер никогда не должен использоваться, если возможно нарушение таких прав. При использовании видеоплеера «TOSHIBA VIDEO PLAYER» и, в частности, его функции «2Dto3D conversion» вы обязаны соблюдать соответствующие законы об охране интеллектуальной собственности.
- Во время 3D воспроизведения использование некоторых функций невозможно. В таком случае соответствующие кнопки будут неактивны.
- Если окно просмотра видео находится в полноэкранном режиме, то выполнение перечисленных ниже операций может происходить с некоторой задержкой.

Всплывающие окна, такие как [контекстное меню (по щелчку правой кнопкой мыши)] , [окно настроек], [поиск названия /главы], [поиск файла] или [сообщение об ошибке].

Работа с Windows

Работа с другими приложениями

- При воспроизведении с включенной функцией «3D воспроизведение» обязательно подключайте адаптер переменного тока.
- 3D воспроизведение поддерживается только в полноэкранном режиме. При включенном 3D воспроизведении, окно просмотра видео автоматически перейдет в полноэкранный режим.
- Для воспроизведения 3D видео на внешнем устройстве вам потребуется 3D дисплей или телевизор, который имеет HDCP-совместимый HDMI порт.
- Восприятие 3D может быть различным для разных людей.

- Просмотр видео в режиме 3D может вызывать дискомфорт. В таком случае следует прекратить просмотр и проконсультироваться с вашим врачом.
- Ограничивайте время просмотра 3D видео для детей.
- В зависимости от условий освещения в комнате при надевании 3D очков может наблюдаться небольшое мерцание.
- Одновременное использование функции повышающего преобразования и функции 3D воспроизведения невозможно. Если пользователь включает функцию 3D воспроизведения при работающей функции повышающего преобразования, то последняя будет выключена автоматически.
- Для некоторых видеозаписей воспроизведение в режиме 3D невозможно.
- Воспроизведение видео в 3D поддерживается только для форматов «Side-by-Side» и «Interleave 3D».

## Запуск видеоплеера TOSHIBA VIDEO PLAYER

Ниже описан порядок запуска видеопроигрывателя «TOSHIBA VIDEO PLAYER».

1. При загруженной операционной системе Windows® 7 вставьте в дисковод оптический диск формата DVD-Video.  
Если после загрузки диска DVD-Video в дисковод DVD-дисков (для моделей с дисководом DVD) откроется окно выбора приложения, выберите **Воспроизвести фильм DVD (с помощью TOSHIBA DVD PLAYER)**, чтобы запустить проигрыватель «TOSHIBA DVD PLAYER».
2. Нажмите **Пуск -> Все программы -> TOSHIBA VIDEO PLAYER -> TOSHIBA VIDEO PLAYER**, чтобы запустить программу «TOSHIBA VIDEO PLAYER».

## Работа с видеоплеером TOSHIBA VIDEO PLAYER

Замечания по использованию видеопроигрывателя «TOSHIBA VIDEO PLAYER».

- Экранные меню и доступные функции могут отличаться друг от друга у разных дисков DVD Video и на разных видеоматериалах.
- Если меню открыто в области отображения из верхнего меню окна управления или с помощью кнопок меню, использование устройства Touch Pad или мыши для работы с ним может оказаться невозможным.

## Просмотр справки по видеоплееру TOSHIBA VIDEO PLAYER

Также подробное описание функций видеопроигрывателя «TOSHIBA VIDEO PLAYER» и инструкции по его использованию приводятся в файле справки «TOSHIBA VIDEO PLAYER HELP». Порядок вывода на

экран файла справки видеопроигрывателя «TOSHIBA VIDEO PLAYER»

Нажмите кнопку Help («Справка») ( ? ) в области отображения.

## Использование программы WinDVD BD для TOSHIBA

Обратите внимание на перечисленные далее ограничения применения программы WinDVD BD для TOSHIBA:

### Замечания по эксплуатации

- Программа WinDVD BD для TOSHIBA предназначена только для воспроизведения дисков Blu-ray Disc™. Воспроизведение дисков DVD не поддерживается. Используйте видеоплеер TOSHIBA VIDEO PLAYER для воспроизведения дисков DVD.
- При воспроизведении видеоматериалов, записанных с высокой разрядностью, возможно выпадение кадров, пропуск фрагментов звуковой дорожки и снижение производительности компьютера.
- Перед воспроизведением дисков Blu-ray Disc™ закрывайте все другие приложения. Не открывайте приложения и не выполняйте никакие другие операции во время воспроизведения дисков Blu-ray Disc™.
- Во время работы программы WinDVD BD for TOSHIBA не переводите компьютер ни в режим гибернации, ни в спящий режим.
- Воспроизведение дисков Blu-ray Disc™ осуществляется в соответствии с программами, записанными в их содержимом, поэтому методы воспроизведения, экранные сообщения и меню, звуковые эффекты, значки и другие функции у разных дисков могут различаться. Для получения более подробной информации об этих элементах смотрите инструкции, прилагаемые к содержимому, или обращайтесь непосредственно к производителю содержимого.
- При воспроизведении дисков Blu-ray Disc™ обязательно подключайте к компьютеру адаптер переменного тока.
- Программа «WinDVD BD для TOSHIBA» поддерживает технологию защиты от копирования AACS (Advanced Access Control System). Для непрерывного воспроизведения дисков Blu-ray Disc™ необходимо обновить ключ AACS, интегрированный в настоящее изделие. Для обновления требуется подключение к Интернету. Обновление ключа AACS в течение 5 лет после приобретения настоящего изделия осуществляется бесплатно, по истечении 5 лет обновление осуществляется на условиях, устанавливаемых поставщиком программного обеспечения, корпорацией Corel.

- Не воспроизводите диски Blu-ray Disc™ во время записи телевизионных программ с использованием Windows Media Center, My TV и других приложений. Это может привести к ошибкам воспроизведения диска Blu-ray Disc™ или записи телевизионной программы. Кроме того, если во время воспроизведения видеодиска Blu-ray Disc™ начнется заранее запрограммированная запись телевизионной программы, это может привести к ошибкам воспроизведения видеодиска Blu-ray Disc™ или записи телевизионной программы. Просматривайте видеоматериалы на дисках Blu-ray Disc™ в то время, на которое не запрограммирована запись телевизионных программ.
- При воспроизведении видеоматериалов формата BD-J клавиатурные сокращения не действуют.
- При воспроизведении некоторых дисков с помощью программы WinDVD BD для TOSHIBA нельзя пользоваться функцией возобновления воспроизведения.
- Интерактивные функции, поддерживаемые дисками Blu-ray™, с некоторым содержимым и в некоторых сетевых условиях могут не работать.
- При изготовлении приводам Blu-ray™ и носителям для них присваиваются региональные коды в соответствии со спецификациями для трех регионов сбыта. Региональные коды можно задать в программе WinDVD BD (вкладка [Регион (Region)] диалогового окна [Настройка (Setup)]). При приобретении видеодиска Blu-ray™ убедитесь, что он подходит к приводу, в противном случае диск будет воспроизводиться неправильно.
- Для воспроизведения видеоматериалов с помощью программы WinDVD BD for TOSHIBA с выводом изображения на внешний монитор или телевизор используйте порт HDMI с поддержкой HDCP. Для воспроизведения этих видеоматериалов нельзя использовать внешний монитор или телевизор, которые подключены с помощью разъема RGB.
- Воспроизведение видеоматериалов на дисках Blu-ray™ возможно только с выводом изображения на встроенный жидкокристаллический дисплей или на внешние устройства, подключенные к выходу HDMI. В режиме клонирования (Dual View) программа WinDVD выводит изображение на дисплей, назначенный основным, а на всех остальных дисплеях отображает черный экран.
- Данное изделие не воспроизводит диски HD DVD. Вывод изображения высокой четкости возможен только при воспроизведении видеоматериалов высокой четкости с дисков Blu-ray™.

## **Функция «3D воспроизведение»**

(только в некоторых моделях)



Программа WinDVD BD for TOSHIBA поддерживает воспроизведение дисков Blu-ray 3D™ на внешнем 3D дисплее или телевизоре, подключенном с использованием интерфейса HDMI 1.4.

Перед воспроизведением дисков Blu-ray 3D™ необходимо настроить 3D воспроизведение.

1. Нажмите **«Сервис» (Tools)**.
2. Выберите **«3D воспроизведение» (3D Playback)**.
3. Установите флажок **«Prefer to play in 3D mode» (Предпочтительно воспроизведение в режиме 3D)**, чтобы включить функцию 3D воспроизведения.
4. Укажите информацию о дисплее.

Тип монитора:

Выберите тип монитора из ниспадающего меню.

Для воспроизведения на внешнем 3D дисплее или телевизоре с использованием интерфейса HDMI установите флажок «Видеовыход HDMI 1.4» (HDMI 1.4 Video Output).

Размер дисплея:

Отрегулируйте размер дисплея компьютера (в дюймах) с помощью перемещения ползунка.

## **Замечания относительно воспроизведения Blu-ray 3D™ видео**

- В моделях, оснащенных видеосистемой NVIDIA, воспроизведение Blu-ray 3D™ доступно только в полноэкранном режиме. При воспроизведении видео в формате Blu-ray 3D™ окно WinDVD автоматически переходит в полноэкранный режим. При переключении приложения WinDVD в режим окна или сворачивании окна воспроизведение будет остановлено. При появлении всплывающего сообщения приложение WinDVD перейдет в режим окна.
- Для работы WinDVD в режиме 3D используются все доступные графические ресурсы аппаратного обеспечения. В моделях, оснащенных видеосистемой NVIDIA, такие операции, как настройка, вызов справки, некоторые функциональные кнопки и функции пульта дистанционного управления будут временно отключены.
- Программа «WinDVD BD for TOSHIBA» не поддерживает функцию «2Dto3D conversion». Используйте видеоплеер TOSHIBA VIDEO PLAYER для воспроизведения дисков DVD или файлов 3D видео.
- Восприятие 3D может быть различным для разных людей.
- В зависимости от условий освещения в комнате при надевании 3D очков может наблюдаться небольшое мерцание.
- Просмотр видео в режиме 3D может вызывать дискомфорт. В таком случае следует прекратить просмотр и проконсультироваться с вашим врачом.

- Ограничивайте время просмотра 3D видео для детей.
- 3D изображение может выводиться на внешний 3D дисплей/телевизор с поддержкой интерфейса HDMI 1.4.

Для воспроизведения Blu-ray 3D™ видео на внешнем 3D дисплее или телевизоре установите режим дисплея «Только HDMI» (HDMI only) и используйте 3D очки, которые поставляются в комплекте с указанным внешним 3D дисплеем или телевизором.

- При воспроизведении видео Blu-ray 3D™ на внешнем дисплее, который не поддерживает функцию 3D, снимите флажок «Prefer to play in 3D mode» (Предпочтительно воспроизведение в режиме 3D) в свойствах 3D воспроизведения программы WinDVD BD for TOSHIBA.

## Запуск программы WinDVD BD для TOSHIBA

Программа WinDVD BD для TOSHIBA запускается в следующем порядке.

1. При установке диска Blu-ray Disc™ в привод Blue-ray™ программа WinDVD BD for TOSHIBA запускается автоматически.
2. Нажмите **Пуск -> Все программы -> Corel -> Corel WinDVD BD**, чтобы запустить программу «WinDVD BD for TOSHIBA».

## Использование программы WinDVD BD для TOSHIBA

Замечания об использовании программы WinDVD BD для TOSHIBA

1. Экранные меню и функции могут быть разными у разных видеофильмов в формате Blu-ray™ и входящих в них сцен.
2. Если меню открыто в области отображения из верхнего меню окна управления или с помощью кнопок меню, использование устройства Touch Pad или мыши для работы с ним может оказаться невозможным.

## Откройте справку по программе WinDVD BD для TOSHIBA

Подробные объяснения функций WinDVD BD for TOSHIBA и соответствующие инструкции также приведены в справке WinDVD. Чтобы открыть справку WinDVD, выполните перечисленные ниже действия.

- Нажмите кнопку «Справочник Corel» (Corel Guide) (  ) в области отображения.

## Беспроводная связь

Функция беспроводной связи компьютера поддерживает некоторые устройства беспроводной связи.

Только в некоторых моделях реализована и функция подключения к беспроводной локальной сети, и функция связи по технологии Bluetooth.



- *Не пользуйтесь функциями подключения к беспроводной локальной сети (Wi-Fi) и связи по технологии Bluetooth рядом с микроволновыми печами, а также в местах, подверженных воздействию радиопомех и электромагнитных полей. Помехи, создаваемые микроволновой печью и другими источниками, могут стать причиной разрыва соединения Wi-Fi и Bluetooth.*
  - *Выключайте все функции беспроводной связи, когда поблизости находятся лица, которые могут пользоваться имплантированными водителями ритма сердца и другими медицинскими электроприборами. Радиоволны способны оказать негативное воздействие на работу водителя ритма сердца и других медицинских приборов, что может привести к серьезным сбоям в их работе и, как следствие, тяжелой травме. При использовании функций беспроводной связи следуйте инструкциям к вашему медицинскому оборудованию.*
  - *Всегда выключайте функции беспроводной связи, когда компьютер находится рядом с автоматическим оборудованием и сложными техническими устройствами (например, автоматическими дверями или сигнализаторами пожара). Радиоволны способны вызвать неполадки в работе подобного оборудования, что может стать причиной тяжелой травмы.*
  - *Подключение к сети с заданным именем с использованием функции подключения к сети ad hoc может оказаться невозможным. В этом случае для всех компьютеров, подключенных к одной сети, необходимо сконфигурировать новую сеть (\*), чтобы подключение к сети снова стало возможным.*
- \* Обязательно используйте новое имя сети.*

## **Беспроводная локальная сеть**

Модуль подключения к беспроводной локальной сети совместим с другими сетевыми системами, построенными на основе радиотехнологии Direct Sequence Spread Spectrum/Orthogonal Frequency Division Multiplexing и отвечающими требованиям стандарта беспроводных сетей IEEE802.11.

- Выбор частоты канала 5 ГГц в соответствии с IEEE 802.11a и/или IEEE 802.11n
- Выбор частоты канала 2,4 ГГц в соответствии с IEEE 802.11b/g и/или IEEE 802.11n
- Автоматическая настройка на несколько каналов
- Управление питанием платы

- Шифрование данных в соответствии с требованиями стандарта Wired Equivalent Privacy (WEP) на основе 128-разрядного алгоритма шифрования
- Защищенный доступ Wi-Fi™ (WPA™)



*Скорость передачи данных и диапазон действия беспроводной локальной сети зависят от окружающих электромагнитных условий, наличия или отсутствия препятствий, конструкции клиентского узла, а также конфигурации программного обеспечения и аппаратных средств. Указанная скорость передачи данных является теоретической максимальной согласно соответствующим стандартам; фактическая скорость передачи данных не достигает теоретической максимальной.*

### **Настройки**

1. Убедитесь в том, что **переключатель беспроводной связи** переведен во включенное положение.
2. Нажмите **Пуск -> Панель управления -> Сеть и Интернет -> Центр управления сетями и общим доступом**.
3. Щелкните **Создание и настройка нового подключения или сети (Set up a new connection or network)**.
4. Выполняйте указания мастера. Вам понадобится название беспроводной сети, а также параметры защиты. См. документацию, прилагаемую к маршрутизатору. Настройки указанных параметров можно также узнать у администратора вашей беспроводной сети.

### **Защита**

- Компания TOSHIBA настоятельно рекомендует активировать функции шифрования во избежание несанкционированного доступа посторонних лиц к компьютеру через беспроводное сетевое подключение. Несанкционированный доступ постороннего лица к вашей системе чреват перехватом, утратой или уничтожением данных.
- Корпорация TOSHIBA не несет ответственности за перехват данных или несанкционированный доступ к вашему компьютеру через беспроводное сетевое подключение, а равно и за понесенный в результате этого ущерб.

### **Технические характеристики платы**

<b>Конструктив</b>	PCI Express Mini Card
--------------------	-----------------------

<b>Совместимость</b>	<ul style="list-style-type: none"> <li>■ Стандарт IEEE 802.11 для беспроводных локальных сетей</li> <li>■ Спецификация Wi-Fi (Wireless Fidelity), сертифицированная Альянсом Wi-Fi. Сертификация Альянсом Wi-Fi удостоверяется логотипом Wi-Fi CERTIFIED.</li> </ul>
<b>Сетевая операционная система</b>	<ul style="list-style-type: none"> <li>■ Сетевые средства Microsoft Windows</li> </ul>
<b>Протокол доступа к сетевой среде</b>	<ul style="list-style-type: none"> <li>■ CSMA/CA (предотвращение конфликтов) с подтверждением (ACK)</li> </ul>

### **Радиохарактеристики**

Радиохарактеристики модуля подключения к беспроводной локальной сети могут меняться в зависимости от:

- Страны/региона, в котором было приобретено изделие
- Модели изделия

На беспроводные коммуникации зачастую распространяются местные положения о радиосвязи. Несмотря на то, что устройства для беспроводного подключения к локальным сетям проектируются с расчетом на частоты 2,4 и 5 ГГц, работа на которой не требует получения лицензии, местные положения о радиосвязи могут налагать определенные ограничения на использование беспроводного коммуникационного оборудования.

<b>Радиочастота</b>	<ul style="list-style-type: none"> <li>■ Диапазон 5 ГГц (5150–5850 МГц) (редакции a и n)</li> <li>■ Диапазон 2,4 ГГц (2400–2483,5 МГц) (редакции b/g и n)</li> </ul>
---------------------	--

При беспроводной связи диапазон распространения сигнала зависит от скорости передачи данных. Чем ниже эта скорость, тем выше будет дальность распространения сигнала.

- Радиус действия беспроводных устройств может уменьшиться, если их антенны разместить рядом с металлическими поверхностями и твердыми высокоплотными материалами.
- Уменьшению радиуса действия также способствует наличие препятствий на пути радиосигнала, которые могут поглощать его или отражать.

## **Беспроводная технология Bluetooth**

Отдельные компьютеры данной серии оснащаются средствами беспроводной связи на основе технологии Bluetooth, избавляющими от необходимости пользоваться кабелями для обмена данными между такими электронными устройствами, как, например, компьютеры,

принтеры и мобильные телефоны. Когда модуль Bluetooth включен, он создает беспроводную персональную сетевую среду – безопасную и надежную, которой можно быстро и просто воспользоваться.

Одновременно использовать встроенный модуль Bluetooth и внешний адаптер Bluetooth невозможно. Беспроводная технология Bluetooth обладает следующими возможностями:

### ***Работоспособность по всему миру***

Приемопередающее радиоустройство на основе технологии Bluetooth работает в частотном диапазоне 2,4 ГГц, который не подлежит лицензированию и совместим с радиосистемами большинства стран мира.

### ***Соединение по радио***

Простота установки соединения двух или нескольких устройств, причем такое соединение поддерживается, даже если подключенные устройства находятся вне зоны прямой видимости по отношению друг к другу.

### ***Защита***

Высокая защищенность обеспечивается двумя мощными механизмами защиты:

- Механизм идентификации предотвращает несанкционированный доступ к критически важным данным, а фальсификация источника сообщений становится невозможной.
- Механизм шифрования предотвращает прослушивание, обеспечивая конфиденциальность подключения.

### ***Стек Bluetooth TOSHIBA для Windows***

Обратите внимание на то, что данное программное обеспечение предназначено только для нижеперечисленных операционных систем:

- Windows 7

Ниже приведена информация об использовании этого программного обеспечения в указанных операционных системах. Дополнительную информацию см. в файлах справки, поставляемых в комплекте с программным обеспечением.



*Данный выпуск программного обеспечения Bluetooth Stack основан на спецификации Bluetooth версий 1.1/1.2/2.0+EDR/2.1+EDR/3.0/3.0+HS в зависимости от приобретенной модели. Помимо портативных персональных компьютеров собственного производства, корпорация TOSHIBA не гарантирует совместимости программного обеспечения с прочим компьютерным оборудованием*

*и/или иными электронными устройствами, оснащенными технологией Bluetooth™.*

### **Примечания к выпуску программного обеспечения Bluetooth Stack for Windows by TOSHIBA**

1. Программное обеспечение факсимильной связи: обратите внимание на то, что с программным обеспечением Bluetooth Stack нельзя пользоваться отдельными приложениями для отправки, приема и обработки факсимильных сообщений.
2. Многопользовательский режим: модуль Bluetooth не поддерживает многопользовательский режим. Иными словами, если вы пользуетесь модулем Bluetooth, одновременно с вами им не могут пользоваться другие лица, работающие на том же компьютере.

#### **Техническая поддержка:**

Свежая информация о поддержке операционных систем, языковой поддержке или доступных обновлениях размещается по адресу <http://www.toshiba-europe.com/computers/tnt/bluetooth.htm> (для стран Европы) или [www.pcsupport.toshiba.com](http://www.pcsupport.toshiba.com) (для США).

## **Локальная сеть**

Компьютер оснащен встроенным сетевым адаптером Ethernet LAN (10 Мбит/с, 10BASE-T), Fast Ethernet LAN (100 Мбит/с, 100BASE-TX) или Gigabit Ethernet LAN (1000 Мбит/с, 1000BASE-T).

В данном разделе описываются процедуры подключения компьютера к локальной сети и отключения от нее.



*Не устанавливайте и не удаляйте модуль памяти, когда включен режим пробуждения по сигналу из локальной сети.*



- При активизации функции Wake-up on LAN компьютер продолжает нуждаться в питании, даже если он выключен. Оставьте универсальный адаптер переменного тока подключенным, если вы используете эту функцию.
- Скорость передачи данных (10/100/1000 мегабит в секунду) меняется автоматически в зависимости от рабочих условий сети (характеристик подключенных устройств и кабелей, наличия помех и т.п.).

## Виды кабелей для подключения к локальной сети



*Перед подключением к локальной сети компьютер необходимо правильно настроить. Подключение к сети с настройками компьютера по умолчанию может стать причиной неправильной работы. Согласуйте процедуры настройки с администратором сети.*

Если используется Gigabit Ethernet LAN (1000 Мбит/с, 1000BASE-TX), убедитесь в том, что вы подключены через кабель CAT5E. Нельзя использовать кабель CAT3 (категории 3) и CAT5 (категории 5).

Если вы пользуетесь локальной сетью Fast Ethernet (100 Мбит/с, 100BASE-TX), обязательно подключайтесь с использованием кабеля категории не ниже CAT5. Применение кабеля категории CAT3 не допускается.

Если вы пользуетесь локальной сетью Ethernet (10 Мбит/с, 10BASE-T), то можно подключаться с использованием кабеля категории CAT3 или выше.

## Подключение сетевого шнура



Подключение сетевого кабеля производится в следующем порядке:

- *Подключите к компьютеру адаптер переменного тока, прежде чем присоединять кабель для подключения к локальной сети. При работе в локальной сети адаптер переменного тока должен быть постоянно подключенным. Если отключить его в то время, когда компьютер подключен к локальной сети, система может «зависнуть».*
- *К гнезду для подключения локальной сети подключается только сетевой кабель. В противном случае возможны сбои в работе или повреждение оборудования.*
- *Не подключайте какие бы то ни было источники тока к сетевому кабелю, подсоединенному к гнезду для подключения к локальной сети. В противном случае возможны сбои в работе или повреждение оборудования.*

1. Выключите питание всех внешних устройств, подключенных к компьютеру.



2. Подключите один конец кабеля к гнезду сетевого интерфейса. Аккуратно нажмите до щелчка.

*Рисунок 3-8 Подключение сетевого шнура*

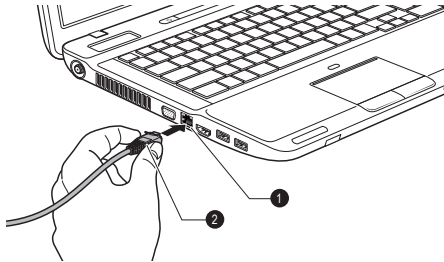

1. Сетевой разъем

2. Кабель для подключения к локальной сети

3. Подключите другой конец кабеля к разъему сетевого концентратора или маршрутизатора. Прежде чем пользоваться сетевым подключением или настраивать его параметры, проконсультируйтесь с администратором сети, а также с продавцом аппаратного или программного обеспечения.

## Дополнительные устройства

Дополнительные устройства могут расширить возможности компьютера и сделать его более универсальным. В этом разделе рассказывается об установке и подключении следующих устройств:

### Платы/память

- Гнездо накопителя
  - Карты Secure Digital™ (SD) (карты памяти SD, SDHC, SDXC, miniSD и microSD)
  - Запоминающие устройства формата Memory Stick (карты памяти Memory Stick, Memory Stick PRO, Memory Stick Duo, Memory Stick PRO Duo, Memory Stick Micro)
  - MultiMediaCard
  - Карта памяти xD picture card
- Дополнительный модуль памяти

### Периферийные устройства

- Внешний монитор

### Прочее

- Защитный замок-блокиратор
- Дополнительные принадлежности TOSHIBA

## Гнездо накопителя

Компьютер оснащен гнездом накопителя для установки запоминающих устройств различной емкости, упрощающих передачу данных с таких устройств, как цифровые камеры и карманные персональные компьютеры (КПК).



*Не располагайте посторонние предметы рядом с гнездом накопителя. Ни в коем случае не допускайте попадания металлических предметов (например, винтов, скобок или скрепок для бумаги) в гнездо накопителя. Посторонние металлические предметы могут вызвать короткое замыкание, что может стать причиной повреждения или возгорания компьютера и, как следствие, тяжелой травмы.*



- Гнездо накопителя поддерживает следующие типы накопителей.
  - Карты Secure Digital (SD) (карты памяти SD, SDHC, SDXC, miniSD и microSD)
  - Запоминающие устройства формата Memory Stick (карты памяти Memory Stick, Memory Stick PRO, Memory Stick Duo, Memory Stick PRO Duo, Memory Stick Micro)
  - Карта памяти xD picture card
  - устройства формата MultiMediaCard (MMC™)
- Обратите внимание, что для карт памяти miniSD/microSD, Memory Stick Duo/Memory Stick PRO Duo/Memory Stick Micro требуется адаптер.
- Обратите внимание на то, что не все запоминающие устройства прошли тестирование и сертификацию на корректную работу, которая поэтому не гарантируется.
- Гнездо не поддерживает функции Magic Gate.

*Рисунок 3-9 Образцы накопителей*



Карта Secure Digital (SD)



Адаптер для карт microSD и карта microSD



MultiMediaCard (MMC)



Memory Stick



Карта памяти xD picture card

## Накопитель

В этом разделе изложены важнейшие меры предосторожности при обращении с накопителями.



### Замечания о картах памяти

Карты памяти SD/SDHC/SDXC совместимы со спецификацией SDMI (Secure Digital Music Initiative), предназначенной для предотвращения незаконного копирования и воспроизведения цифровых музыкальных записей. По этой причине копирование и воспроизведение защищенных записей на другом компьютере или устройстве невозможно. Воспроизведение записей, защищенных авторским правом, допускается исключительно для себя.

Далее рассказывается о простом способе отличить карты памяти SD от карт SDHC.

- Карты памяти SD, SDHC и SDXC выглядят практически одинаково. Однако логотипы у них разные, поэтому при покупке карты памяти обращайтесь внимание на логотип.



- Карты памяти SD помечены логотипом ()
- Карты памяти SDHC помечены логотипом ()
- Карты памяти SDXC помечены логотипом ()

- Максимальная емкость карт памяти SD составляет 2 Гб. Максимальная емкость карт памяти SDHC составляет 32 Гб. Максимальная емкость карт памяти SDXC составляет 64 Гб.

Тип карты Варианты емкости

<b>SD</b>	8 МБ, 16 МБ, 32 МБ, 64 МБ, 128 МБ, 256 МБ, 512 МБ, 1 Гб, 2 Гб
<b>SDHC</b>	4 Гб, 8 Гб, 16 Гб, 32 Гб
<b>SDXC</b>	64 Гб

### Форматирование накопителей

Карты памяти поступают в продажу уже отформатированными по определенным стандартам. Если необходимо переформатировать карту памяти, это делается с помощью того устройства, с которым эксплуатируется данная карта.

#### Форматирование карт памяти

Карты памяти поступают в продажу уже отформатированными по определенным стандартам. Если вы решите отформатировать карту памяти еще раз, обязательно сделайте это устройством, в котором используются карты памяти, например, цифровой фотокамерой или

цифровым аудиоплеером, но не командой форматирования, имеющейся в операционной системе Windows.



*При необходимости отформатировать все области карты, включая защищенную, воспользуйтесь соответствующей программой, в которой применяется система защиты от копирования.*

## Уход за носителями

При обращении с картами памяти соблюдайте изложенные далее меры предосторожности.

### Уход за картами памяти

- Не сгибайте карты памяти.
- Не допускайте попадания жидкостей на карты памяти, не храните их в условиях высокой влажности и вблизи сосудов с жидкостями.
- Не прикасайтесь к металлическим частям карт памяти, не допускайте попадания на них жидкостей или загрязнений.
- После завершения работы с картой памяти поместите ее в оригинальную упаковку.
- Конструкция карт памяти предусматривает возможность их установки только в определенном положении. При установке карты в разъем не прилагайте чрезмерных усилий.
- Не допускайте установки карты памяти в разъем не до конца. Нажмите на карту памяти до щелчка.

### Уход за картами памяти

- Если вам не нужно записывать данные на плату, установите переключатель защиты от записи в заблокированное положение.
- Срок службы карт памяти ограничен, поэтому настоятельно рекомендуем производить резервное копирование ценных данных.
- Не производите запись на карту памяти при снижении заряда батареи. Падение заряда может повлиять на точность записи данных.
- Не извлекайте карту памяти из разъема во время считывания или записи данных.



*Дополнительные сведения об эксплуатации карт памяти см. в документации к ним.*

## Защита от записи

Карты памяти имеют функцию защиты от записи.

- Карта SD (карты памяти SD, SDHC и SDXC)
- Запоминающие устройства формата Memory Stick (карты памяти Memory Stick, Memory Stick PRO, Memory Stick Duo, Memory Stick PRO Duo и Memory Stick Micro)



*Если вам не нужно записывать данные на плату, установите переключатель защиты от записи в заблокированное положение.*

## Установка запоминающего устройства

Приведенные далее указания относятся к запоминающим устройствам всех типов при условии их совместимости. Установка запоминающего устройства производится в следующем порядке:

1. Поверните накопитель контактами (металлической областью) вниз.
2. Вставьте накопитель в гнездо накопителя, расположенное в передней части компьютера.
3. Осторожно нажмите на накопитель, обеспечивая надежное его подключение.

*Рисунок 3-10 Установка запоминающего устройства*

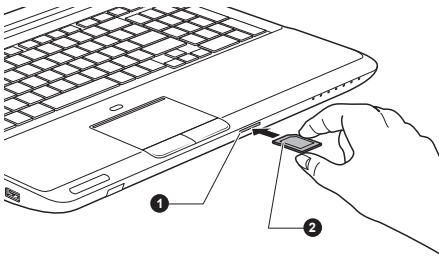

1. Гнездо накопителя

2. Накопитель



- Следите за правильностью положения накопителя при установке в гнездо. Плату, установленную в неверном положении, извлечь крайне затруднительно.
- Вставляя накопитель, не дотрагивайтесь до металлических контактов. Разряд статического электричества может уничтожить данные, записанные на устройство.
- Во избежание потери данных не выключайте компьютер и избегайте его перевода в режим сна или в спящий режим во время копирования файлов.

## Удаление запоминающего устройства

Приведенные далее указания относятся к запоминающим устройствам всех типов при условии их совместимости. Удаление запоминающего устройства производится в следующем порядке:

1. Щелкните значок **Безопасное извлечение устройства и носителя (Safely Remove Hardware and Eject Media)** на панели задач Windows.
2. Наведя курсор на обозначение **запоминающего устройства**, нажмите на левую кнопку управления устройством Touch Pad.
3. Нажмите на запоминающее устройство, которое должно частично выдвинуться из разъема.
4. Взявшись за накопитель, извлеките его из разъема.



- *Прежде чем извлечь накопитель или выключить питание компьютера, убедитесь в том, что индикатор гнезда накопителя не светится. Удаление накопителя или отключение питания в тот момент, когда компьютер обращается к накопителю, может привести к потере данных или повреждению накопителя.*
- *Не извлекайте накопитель, когда компьютер находится в режиме сна или гибернации. В противном случае возможны сбои в работе компьютера или потеря данных на накопителе.*
- *Извлекая карту памяти Memory Stick Duo/Memory Stick PRO Duo/Memory Stick Micro/miniSD/microSD из гнезда накопителя, не забудьте извлечь адаптер.*

## Дополнительный модуль памяти

Емкость системной памяти компьютера можно увеличить, установив дополнительный модуль памяти. В этом разделе рассказывается о порядке установки и удаления дополнительных модулей памяти.



- *Под компьютер нужно положить коврик, чтобы не поцарапать и не повредить корпус во время установки или замены модуля памяти. Коврик не должен быть изготовлен из материалов, создающих или удерживающих электростатический заряд.*
- *Во время установки или удаления модуля памяти не дотрагивайтесь до каких-либо других компонентов внутри компьютера.*
- *Вставьте два модуля памяти в разъемы А и В соответственно. Компьютер будет работать в двухканальном режиме, обеспечивающем эффективный доступ к установленным модулям памяти по обоим каналам.*



- *Применяйте только такие модули памяти, которые утверждены компанией TOSHIBA.*
- *Не пытайтесь устанавливать или удалять модуль памяти в указанных ниже обстоятельствах.*
  - а. Компьютер включен.*
  - б. Когда компьютер выключен переводом в спящий режим или режим гибернации.*
  - с. При активированной функции включения компьютера по сигналу из локальной сети.*
  - д. Функция беспроводной связи включена.*
  - е. Когда включена функция «Sleep and Charge».*
- *Не допускайте проникновения винтов и других посторонних предметов внутрь компьютера. Это может привести к сбоям работе аппаратуры или к поражению электрическим током.*
- *Разряд статического электричества может катастрофически повредить такое высокоточное электронное устройство, как дополнительный модуль памяти. В силу способности тела человека накапливать заряд статического электричества крайне важно его снять, прежде чем дотрагиваться до модулей памяти, приступая к их установке. Заряд снимается простым прикосновением голых рук к ближайшему металлическому предмету.*



*Чтобы не повредить головки винтов при их снятии и затягивании, пользуйтесь только крестовой отверткой нулевого номера.*

## Установка модуля памяти

Установка модуля памяти производится в следующем порядке:

1. Выключите компьютер. Убедитесь, что индикатор **питания** не светится (при необходимости см. раздел [Выключение питания](#) главы 1 «С чего начать»).
2. Отсоедините адаптер переменного тока, а также все подключенные к компьютеру кабели и периферийные устройства.
3. Закройте панель дисплея.
4. Перевернув компьютер, снимите аккумуляторную батарею (при необходимости см. раздел [Замена батарейного источника питания](#) главы 5 «Питание и режимы его включения»).

- Отверните винты, удерживающие крышку отсека модулей памяти. Обратите внимание на то, что винты прикреплены к крышке во избежание их потери.



*Пользуйтесь тонкой крестовой отверткой.*

- Снимите крышку, поддев ее ногтем или тонким предметом.

*Рисунок 3-11 Снимаем крышку, прикрывающую модуль памяти*

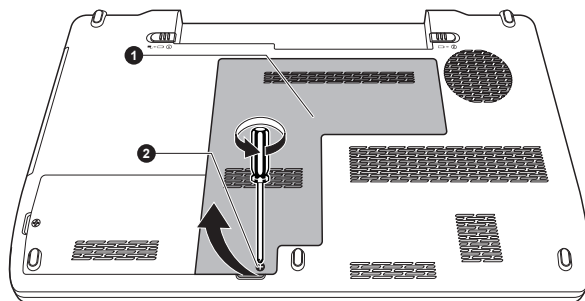

1. Крышка отсека модулей памяти    2. Винт



7. Совместив выемки модуля памяти и разъема, аккуратно вставьте модуль в разъем под углом примерно 30 градусов, затем нажмите на модуль так, чтобы защелки с обеих сторон зафиксировали его в разъеме.

Рисунок 3-12 Установка модуля памяти

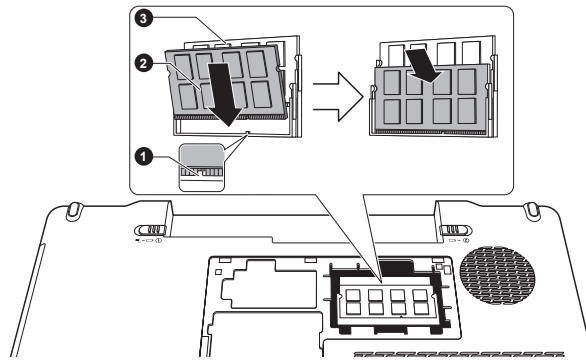

1. Выемка  
2. Разъем B

3. Разъем A



- Ни в коем случае не допускайте проникновения металлических предметов (например, винтов, скобок или скрепок для бумаги) в компьютер. Посторонние металлические предметы могут вызвать короткое замыкание, что может стать причиной повреждения или возгорания компьютера и, как следствие, тяжелой травмы.
- Не прикасайтесь к контактам модуля памяти и гнезда разъема компьютера. Загрязнение контактов может привести к нестабильной работе модуля памяти.



- Совместив канавки, расположенные по краям модуля памяти, с защелками разъема, вставьте модуль плотно в разъем. Если модуль вставляется с трудом, осторожно разведите защелки разъема кончиками пальцев в стороны.
- Держите модуль одновременно за оба его края (левый и правый) с канавками.

8. Установив крышку отсека модулей памяти на место, закрепите ее винтами.



*Следите за тем, чтобы крышка отсека для модулей памяти плотно закрылась.*

*Рисунок 3-13 Установка крышки отсека модулей памяти*

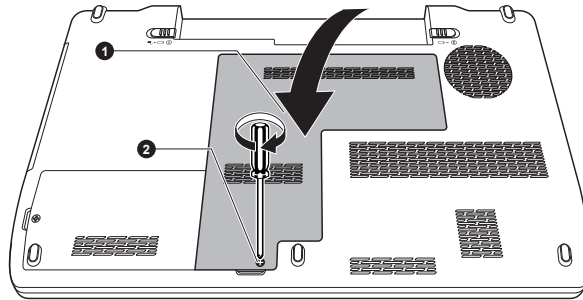

1. Крышка отсека модулей памяти 2. Винт

9. Установите аккумуляторную батарею. При необходимости см. раздел [Замена аккумуляторной батареи](#) главы 5 «Питание и режимы управления им».
10. Переверните компьютер.
11. Включив компьютер, проверьте, распознает ли система новый модуль памяти. Для этого нажмите **Пуск -> Панель управления -> Система и безопасность -> значок Система**.

## Извлечение модуля памяти

Удаление модуля памяти производится в следующем порядке:

1. Выключите компьютер. Убедитесь, что индикатор **питания** не светится (при необходимости см. раздел [Выключение питания](#) главы 1 «С чего начать»).
2. Отсоедините адаптер переменного тока, а также все подключенные к компьютеру кабели и периферийные устройства.
3. Закройте панель дисплея.
4. Перевернув компьютер, снимите батарейный источник питания.
5. Отверните винты, удерживающие крышку отсека модулей памяти. Обратите внимание на то, что винты прикреплены к крышке во избежание их потери.
6. Снимите крышку, поддев ее ногтем или тонким предметом.
7. Освободите модуль, отведя защелки в стороны: пружина приподнимет модуль с одной стороны под углом.

8. Взявшись за края модуля, извлеките его из разъема.



- При длительной работе компьютера модули памяти и расположенные рядом с ними микросхемы подвержены нагреву. В этом случае дождитесь, пока они остынут до комнатной температуры. Не дотрагивайтесь до них во избежание ожога.
- Не прикасайтесь к контактам модуля памяти и гнезда разъема компьютера. Загрязнение контактов может привести к нестабильной работе модуля памяти.

Рисунок 3-14 Удаление модуля памяти

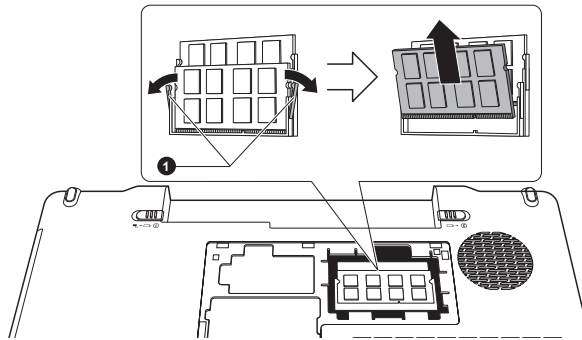

1. Защелки

9. Установив крышку отсека модулей памяти на место, закрепите ее винтами.



*Следите за тем, чтобы крышка отсека для модулей памяти плотно закрылась.*

10. Установите батарейный источник питания на место.

11. Проверните компьютер.

## ТВ-тюнер

Для просмотра и записи телепередач пользуйтесь функцией «My TV» приложения «Windows Media Center». Размеры и формы гнезда телевизионного приемника отличаются в зависимости от региона. В некоторых моделях имеется ТВ-тюнер.

Собираясь пользоваться Media Center, обязательно подключите к компьютеру адаптер переменного тока с тем, чтобы он работал с питанием от сети. При работе компьютера от батареи возможны сбои в ходе записи, затухание звука или выпадение кадров из-за функции экономии электроэнергии или снижения заряда батарейного источника питания.



- *Некоторые модели компьютера оснащаются тюнером, способным принимать программы цифрового вещания. Такие тюнеры могут принимать программы цифрового вещания стандарта DVB-T. Прием программ цифрового вещания в других стандартах невозможен.*
- *Невозможно одновременно осуществлять прием и запись, если подключено внешнее видеоустройство и сделаны указанные выше настройки.*
- *Невозможно одновременно осуществлять прием и запись, если подключен декодер каналов кабельного телевидения и сделаны указанные выше настройки.*
- *В соответствии с постановлением правительства Кореи, в эту страну не разрешается ввозить телевизионные приемники, работающие в формате PAL/SECAM.*

## Использование телевизионного приемника

### **Антенна**

- *Качество звука и изображения очень зависит от условий распространения радиоволн.*
- *При работе на компьютере в местах с затрудненным прохождением радиоволн, что ухудшает качество приема радиосигнала, обратитесь за советом к продавцу компьютера или купите антенный усилитель. Подробную информацию см. в руководстве к антенному усилителю.*

## Подключение кабеля

В данном разделе описывается порядок подключения коаксиального кабеля к компьютеру.

### **Подключение коаксиального кабеля**



*Во время молнии не дотрагивайтесь до антенной линии. Это может привести к поражению электрическим током.*



*Если необходимо работать с компьютером во время грозы и подключать телевизионный приемник к внешней антенне, необходимо работать в режиме питания от переменного тока. Адаптер переменного тока обеспечивает определенный уровень защиты от повреждения устройства в результате поражения молнией, хотя и не может полностью предотвратить такое повреждение. Для полной защиты не работайте на компьютере во время грозы.*

1. Сохраните данные, завершите работу ОС Windows и выключите питание.
2. Подсоедините коаксиальный кабель к гнезду телевизионного приемника.

*Рисунок 3-15 Подключение коаксиального кабеля*

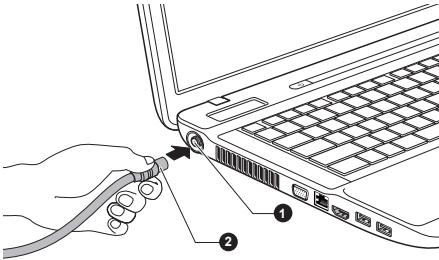

1. Гнездо телевизионного приемника    2. Коаксиальный кабель



При использовании дешифратора сигнала для приема программ кабельного или спутникового телевидения подключите к коаксиальному кабелю декодер каналов кабельного телевидения и разветвитель.

## Внешний монитор

Внешний аналоговый монитор подключается к соответствующему порту внешнего монитора RGB. Подключение монитора производится в следующем порядке:

### Подключение кабеля монитора

1. Подключите кабель монитора к порту внешнего монитора RGB.

*Рисунок 3-16 Подключение кабеля монитора к порту внешнего монитора RGB*

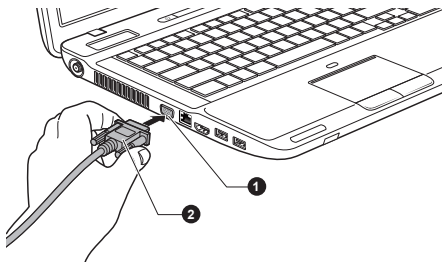

1. Порт для подключения внешнего    2. Кабель монитора  
монитора RGB



*Винты крепления кабеля внешнего монитора на порте для подключения внешнего монитора RGB компьютера отсутствуют. Тем не менее кабели внешних мониторов, имеющие разъемы с крепежными винтами, все равно можно использовать.*

## 2. Включите питание внешнего монитора.

При включении питания компьютер автоматически распознает монитор и определит, цветной он или монохромный. Если возникают затруднения с выводом изображения на нужный монитор, попробуйте изменить настройки дисплея с помощью горячих клавиш **FN + F5**. При отсоединении внешнего монитора до выключения компьютера также используйте «горячие» клавиши **FN + F5**, чтобы активировать встроенный дисплей.

Более подробную информацию о порядке смены активного дисплея с помощью горячих клавиш см. в главе [Клавиатура](#).



*Не отсоединяйте внешний монитор от компьютера, когда последний находится в режиме сна или гибернации. Прежде чем отсоединять внешний монитор, выключите компьютер.*

При выводе изображения рабочего стола на внешний аналоговый монитор рабочий стол иногда отображается по центру экрана с черными полосами небольшого размера вокруг.

В этом случае см. руководство по монитору и задайте тот режим вывода изображения, который поддерживается монитором. После этого изображение обретет подходящий размер и правильные пропорции.

## HDMI

Портом выхода HDMI оснащаются некоторые модели.

К порту выхода HDMI компьютера можно подключать монитор HDMI. Подключение монитора производится в следующем порядке:



*Некоторые модели мониторов стандарта HDMI (High-Definition Multimedia Interface – мультимедийный интерфейс высокой четкости) могут работать некорректно, так как не все такие мониторы прошли аттестацию на взаимодействие с портом HDMI компьютера.*

## Подключение к порту выхода HDMI

1. Подсоедините один конец кабеля HDMI к порту выхода HDMI устройства вывода изображения в стандарте HDMI.
2. Другой конец кабеля HDMI подсоедините к порту выхода HDMI компьютера.

Рисунок 3-17 Подключение к порту выхода HDMI

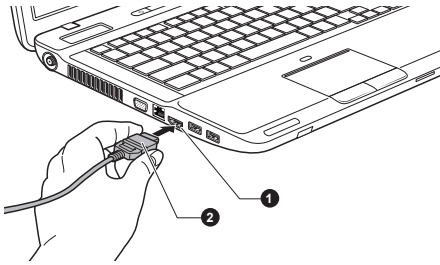

1. Порт выхода HDMI

2. Кабель HDMI



Подключите или отключите устройство HDMI к или от компьютера при следующих условиях.

- Компьютер включен.
- Компьютер выключен полностью.

Не делайте этого, когда компьютер пребывает в режиме сна или в режиме гибернации.



- Когда к порту HDMI подсоединен телевизор или внешний монитор, устройству вывода изображения назначен порт HDMI.
- После отсоединения кабеля HDMI его повторное подсоединение допускается не менее чем через 5 секунд.
- При изменении устройства вывода изображения нажатием комбинации клавиш FN + F5 устройство воспроизведения может не выполнить автоматическое переключение. В этом случае настройте устройство воспроизведения вручную, чтобы оно использовало то же самое устройство вывода изображения:
  - a. Нажмите **Пуск** -> **Панель управления** -> **Оборудование и звук** -> **Звук**.
  - b. На вкладке **Воспроизведение** выберите устройство воспроизведения, на которое нужно переключиться.
  - c. Чтобы использовать внутренние динамики компьютера, выберите **Динамики**. Чтобы использовать телевизор или внешний монитор, подключенный к компьютеру, выберите другое устройство воспроизведения.
  - d. Нажмите кнопку **По умолчанию**.
  - e. Нажмите **ОК**, чтобы закрыть диалоговое окно **Звук**.

## Настройка параметров вывода изображения на экран устройства стандарта HDMI

Для вывода изображения на экран устройства стандарта HDMI выполните указанные далее настройки, в противном случае изображение может отсутствовать.



*Прежде чем приступить к воспроизведению видеозаписи, не забудьте выбрать активное устройство вывода изображения нажатием «горячих» клавиш **FN + F5**. Не переключайте активное устройство в процессе воспроизведения видеоизображения.*

*Не допускается переключать активное устройство отображения в следующих случаях:*

- в процессе чтения или записи данных;
- в процессе передачи данных.

## Выбор формата HD

Выбор режима вывода изображения производится в следующем порядке:

1. Нажмите кнопку **Пуск (Start)**, затем откройте **Панель управления (Control Panel)**.
2. Щелкните **Вид и персонализация (Appearance and Personalization)**.
3. Щелкните **Экран (Display)**.
4. Щелкните **Изменение параметров дисплея (Change display settings)**.
5. Щелкните **Дополнительные параметры (Advanced Settings)**.
6. Щелкните **Все режимы (List All Modes)**.
7. Выберите один из вариантов, представленных в списке **Все режимы (List All Modes)**.

Выбор режима вывода изображения из списка «Все режимы» (List All Modes)	Формат HD
1920 на 1080, True Color (32 бита), 60 Гц	1080p
1920 на 1080, True Color (32 бита), 30 Гц (с чересстрочной разверткой)	1080i
1280 на 720, True Color (32 бита), 60 Гц	720p
720 на 576, True Color (32 бита), 50 Гц	576p
720 на 480, True Color (32 бита), 60 Гц	480p





*Вышеуказанный режим вывода изображения является типичным для стандарта HDMI. Перечень режимов вывода изображения, которые можно выбрать, зависит от характеристик монитора HDMI.*

## Функция «NVIDIA® 3DTV Play»

Функция «NVIDIA® 3DTV Play» поддерживается только в некоторых моделях.

Когда телевизор с поддержкой функции 3D подключен к порту HDMI, функцию «NVIDIA® 3DTV Play» можно включить, как описано ниже.

Перед настройкой функции «NVIDIA® 3DTV Play» необходимо убедиться, что подключение к Интернету работает, поскольку будет необходимо получение уведомлений через Интернет.



*Чтобы настроить функцию 3D Vision, выполните следующие действия. Не выполняйте других операций до завершения работы программы установки 3D Vision.*

\*Поскольку работы по тестированию портов 3D телевизоров различных производителей еще не окончены, функция «NVIDIA® 3DTV Play» может не работать с некоторыми моделями 3D телевизоров.

1. Подключите телевизор с поддержкой 3D.
2. Затем на экране может отобразиться всплывающее сообщение «What would you like to do with your 3D TV» (Действия по отношению к телевизору 3D) (это сообщение отобразится только при первом подключении телевизора с функцией 3D).
3. Нажмите клавиши **FN + F5**, чтобы установить режим дисплея «Только устройство HDMI» (HDMI device only).
4. Выберите «Set up 3DTV Play» (Настройка 3DTV Play) в сообщении «What would you like to do with your 3D TV» (Действия по отношению к телевизору 3D). Если сообщение не отобразилось, нажмите **Пуск -> Все программы -> NVIDIA Corporation -> 3D Vision -> Enable 3D Vision**.
5. Появится экран «Setup NVIDIA 3D TV Play» (Настройка функции NVIDIA 3D TV Play). Если отобразится экран «Установка NVIDIA 3D Vision» (Set up NVIDIA 3D Vision), это значит, что ваш телевизор не поддерживает функцию «3D TV Play». Нажмите «Выход» (Exit) для завершения работы программы установки.).
6. Нажмите кнопку **Далее (Next)**.
7. Появится экран «Включите очки». Включите очки 3D-телевизора и нажмите кнопку **Далее (Next)**.
8. Когда появится экран «Проверка аппаратных средств» (Test your hardware setup), наденьте очки и поочередно закрывайте глаза, после чего выберите изображение, которое вы увидели.

9. Нажмите кнопку **Далее (Next)** (Если появился экран «Результаты тестирования оборудования неудовлетворительны» (Hardware test failed), это означает, что ваш телевизор не поддерживает функцию «NVIDIA HDMI 1.4 3D Video». Нажмите «Выход» (Exit) для завершения работы программы установки.).
10. Когда появится экран «Проверьте, можете ли вы видеть стереоскопические 3D изображения» (Verify your ability to view stereoscopic 3D Content), наденьте очки и выберите изображение, которое вы увидели.
11. Щелкните пункт **«Техника безопасности»**, после этого будет запущен Internet Explorer, и вам будет показана страница «Техника безопасности». Пожалуйста, внимательно прочитайте эту информацию.
12. После прочтения информации выберите на панели задач значок «Мастер установки GeForce 3D Vision» (GeForce 3D Vision Setup Wizard).
13. Установите флажок «Я ознакомился с правилами техники безопасности и понимаю их».
14. Нажмите кнопку **Далее (Next)**.
15. Нажмите кнопку **Готово (Finish)**.
16. Появится пример изображения 3D. Чтобы завершить просмотр, нажмите клавишу **ESC**.

Функция «NVIDIA 3D TV Play» поддерживается только в двух режимах разрешения: 1920x1080 24 Гц и 1280x720 60 Гц.

При желании запустить игру в режиме 3D в ней необходимо настроить разрешение и частоту обновления экрана.

Для использования функции «2Dto3D conversion» видеопроигрывателя «TOSHIBA Video Player» необходимо выполнить следующую операцию перед воспроизведением DVD-диска программой «TOSHIBA Video Player».

1. Нажмите **Пуск -> Панель управления -> Оборудование и звук -> NVIDIA Control Panel**.
2. Щелкните пункт **Изменить разрешение (Change resolution)** в разделе **Выбрать задачу... (Select a Task...)**.
3. Выберите разрешение в разделе «Разрешение»: HD 3D: 720p, 1280 x 720
4. Нажмите кнопку **Применить (Apply)**.

Теперь вы можете смотреть 3D видео на вашем 3D телевизоре.

Не выбирайте это разрешение для 3D видео, если вы просматриваете 2D видео в формате DVD или Blu-ray™.

## **Функция REGZA Link (управление компьютером)**

Некоторые модели поддерживают функцию REGZA Link (управление компьютером).

К порту выхода HDMI подключается кабель стандарта HDMI со штекером типа A.

Кабель стандарта HDMI служит для передачи и приема видео-, аудио- и управляющих сигналов.

Принятый в Европе стандарт управления бытовой электронной техникой HDMI-CEC обеспечивает совместную работу устройств с помощью кабеля HDMI.

Если к этому порту подключить телевизор, поддерживающий управление по протоколу HDMI, некоторыми функциями компьютера можно будет управлять с помощью пульта дистанционного управления подключенного телевизора.

## Использование функции REGZA Link (управление компьютером)

В комплекте с ноутбуками Toshiba, поддерживающими функцию REGZA Link (управление компьютером), поставляется специальная утилита Toshiba, которая дает возможность воспользоваться преимуществами этой функции и позволяет:

- выводить изображение с экрана компьютера на экран телевизора с помощью пульта дистанционного управления телевизором;
- запускать приложения на компьютере, работать с ними и закрывать их с помощью пульта дистанционного управления телевизором;
- включать телевизор с помощью комбинации клавиш **FN + F5**, когда выбран вывод изображения на устройство стандарта HDMI;
- осуществлять смену устройства вывода изображения (HDMI или ЖКД) щелчком некоторых значков на рабочем столе;
- включать/отключать функцию REGZA Link (управление компьютером) компьютера.

## Защитный замок-блокиратор

Защитный замок-блокиратор позволяет прикрепить компьютер к столу или другому тяжелому предмету с целью предотвращения несанкционированного перемещения или кражи компьютера. С правой стороны компьютера расположен разъем защитного замка-блокиратора, к которому крепится один конец защитного троса. Другой конец троса крепится к письменному столу или аналогичному предмету. Способы крепления защитных тросов зависят от конкретной модели изделия. Более подробную информацию см. в инструкциях по конкретному изделию.

## Присоединение защитного троса

Присоединение защитного троса к компьютеру производится в следующем порядке:

1. Поверните компьютер правой стороной к себе.
2. Совместив защитный трос с разъемом замка, закрепите трос.

Рисунок 3-18 Защитный замок-блокиратор

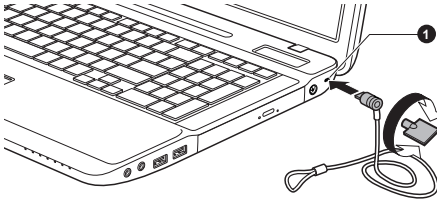

1. Разъем защитного замка-блокиратора

## Дополнительные принадлежности TOSHIBA

Ряд дополнительных устройств и приспособлений позволяет сделать компьютер еще более мощным и удобным в работе. В приведенном далее справочном перечне перечислены некоторые устройства и приспособления, которые можно приобрести у реселлеров и продавцов оборудования TOSHIBA:

<b>Комплект памяти</b>	В компьютер легко установить дополнительный модуль памяти (DDR3-1333) емкостью 1 ГБ, 2 ГБ или 4 ГБ. Доступность дополнительной памяти зависит от разрешения корпорации TOSHIBA.
<b>Универсальный адаптер переменного тока</b>	Если компьютер часто используется в разных помещениях, целесообразно купить дополнительный адаптер переменного тока для каждого такого места, чтобы не носить его всегда с собой.
<b>Аккумуляторная батарея</b>	Дополнительный источник питания можно приобрести как запасной или на замену. Более подробную информацию см. в главе 5 <a href="#">Питание и режимы его включения</a> .

## Звуковая система

В этом разделе рассказывается о некоторых функциях управления звуком.

### Утилита Регулятор громкости

Утилита Volume Mixer (регулировки громкости) позволяет контролировать уровень звука как при воспроизведении, так и при записи под Windows.

- Чтобы запустить утилиту Volume Mixer, щелкните правой кнопкой значок с изображением динамика, расположенный в панели задач, и выберите в подменю команду **Открыть регулятор громкости (Open Volume Mixer)**.
- Громкость громкоговорителей и головных телефонов регулируется ползунком **Speakers (Громкоговорители)**.
- При воспроизведении звука той или иной программой громкость регулируется соответствующим данной программе ползунком.

## Уровень звука микрофона

Чтобы изменить уровень громкости при записи с микрофона, выполните следующие действия.

1. Щелкните правой кнопкой мыши по значку с изображением динамика, расположенному на панели задач, и выберите в подменю пункт **Записывающие устройства (Recording Devices)**.
2. Выбрав параметр **Микрофон (Microphone)**, щелкните **Свойства (Properties)**.
3. Во вкладке **«Уровни» (Levels)** отрегулируйте громкость записи с микрофона ползунком **Микрофон (Microphone)**.

Повысить уровень громкости записи с микрофона можно ползунком **Микрофонный усилитель (Microphone Boost)**.

## Звуковые спецэффекты

Активация звуковых спецэффектов при воспроизведении звука через громкоговоритель производится в следующем порядке.

1. Нажмите правой кнопкой мыши значок с изображением громкоговорителя, расположенный на панели задач, и выберите в подменю пункт **Устройства воспроизведения (Playback Devices)**.
2. Выбрав параметр **Динамики (Speakers)**, щелкните **Свойства (Properties)**.
3. Выбрав нужные спецэффекты во вкладке **Расширенные возможности (Enhancements)**, нажмите кнопку **Применить (Apply)**.

## Система Dolby Advanced Audio

Система **Dolby Advanced Audio** обеспечивает великолепное качество звука при прослушивании как через динамики, так и через наушники. Это новый уровень реалистичности звучания фильмов, музыки и игр, качество звука, которого потребителям не доставало в компьютерах.

Функция **Dolby Advanced Audio** включает в себя:

- Модуль улучшения высоких частот (High-Frequency Enhancer): анализирует и восстанавливает высокие частоты, утерянные при кодировании. Работает с любыми громкоговорителями и обеспечивает высочайшее качество звука, невозможное ранее.
- Оптимизация звука (Audio Optimization): исправляет распространенные недостатки звучания, обусловленные ограничениями портативных компьютеров, позволяя получить больше удовольствия от развлечений.
- Естественный бас (Natural Bass) - расширяет басовую характеристику любых громкоговорителей в пределах одной октавы.
- Головные телефоны Dolby (Dolby Headphone): обеспечивает персональное окружающее звучание при использовании любых головных телефонов.

Чтобы получить доступ к функции **Dolby Advanced Audio**, выполните следующие действия:

1. Щелкните правой кнопкой мыши по значку с изображением динамика, расположенному на панели задач, и выберите в подменю пункт **Устройства воспроизведения (Playback Devices)**.
2. Выбрав параметр **Динамики (Speakers)**, щелкните **Свойства (Properties)**.
3. Щелкните вкладку **Dolby**.

## Realtek HD Audio Manager

Настройки параметров звука можно просмотреть и изменить с помощью программного модуля **Realtek HD Audio Manager**. Чтобы загрузить **Realtek HD Audio Manager**, нажмите **Пуск -> Панель управления**, выберите **Крупные значки** в меню **Вид**, затем нажмите **Realtek HD Audio Manager**.

При запуске программного модуля Realtek HD Audio Manager впервые на экран выводятся две вкладки с указанием устройств: **Громкоговорители (Speakers)** - звуковоспроизводящее устройство по умолчанию. **Микрофон (Microphone)** - устройство ввода звука по умолчанию. Чтобы сменить установленное по умолчанию устройство, нажмите на кнопку **Назначить устройством по умолчанию (Set Default Device)** под выбранным устройством.

### *Информация*

Чтобы просмотреть сведения об оборудовании, программном обеспечении и языковых настройках, нажмите кнопку **Информация (Information)**  .

### Управление питанием

Во время простоя звуковой системы питание аудиоконтроллера можно отключить. Чтобы настроить параметры электропитания звуковой системы, нажмите кнопку **управления питанием** .

- Когда звуковая система работает в энергосберегающем режиме, круглая кнопка в верхнем левом углу окна «Управление питанием» (Power Management) имеет синий цвет и выпуклый вид.
- Когда энергосберегающий режим отключен, кнопка становится черной и вогнутой.

### Настройка громкоговорителей

Чтобы проверить правильность воспроизведения звука встроенными динамиками или наушниками, нажмите кнопку **Автопроверка (Auto Test)** .

### Формат по умолчанию

Можно изменить значения частоты дискретизации и глубины звука в битах.

## Видеорежим

Параметры видеорежима устанавливаются в диалоговом окне **Разрешение экрана (Screen Resolution)**.

Чтобы открыть диалоговое окно **Разрешение экрана**, нажмите **Пуск - > Панель управления -> Оформление и персонализация -> Экран - > Изменение параметров экрана**.



*Во время работы некоторых приложений (например, программ для обработки трехмерной графики или воспроизведения видеозаписей) на экране возможно появление помех, мерцание и выпадение кадров.*

*Если это произойдет, измените разрешение экрана – снижайте разрешение до тех пор, пока изображение не придет в норму.*

*Решению данной проблемы также может способствовать отключение функции Windows Aero™.*

## Уход за компьютером

В этом разделе рассказывается об уходе за компьютером и о его обслуживании.

### Чистка компьютера

Чтобы обеспечить долговременную, безотказную работу компьютера, оберегайте его от пыли, грязи и аккуратно обращайтесь с жидкостями рядом с аппаратом.

- Не допускайте попадания жидкости внутрь компьютера. Если компьютер намок, немедленно отключите питание и дайте аппарату полностью высохнуть. В таком случае компьютер необходимо доставить в уполномоченный сервисный центр для осмотра и оценки масштабов возможного повреждения.
- Для чистки пластмассовых частей компьютера пользуйтесь тканью, слегка смоченной водой.
- Очищать экран дисплея можно, аккуратно протирая его мягкой, чистой тканью, слегка смоченной аэрозольным стеклоочистителем.



*Ни в коем случае не разбрызгивайте чистящую жидкость прямо на компьютер и не допускайте ее попадания на его компоненты. Никогда не используйте для чистки компьютера абразивные или едкие средства.*

## Перемещение компьютера

Компьютер рассчитан на повседневную эксплуатацию в различных режимах, тем не менее соблюдение ряда элементарных мер предосторожности при транспортировке аппарата необходимо для обеспечения его бесперебойной работоспособности.

- Прежде чем приступить к переноске компьютера, рекомендуется сменить параметры защиты жесткого диска. Более подробную информацию см. в разделе [Рассеивание тепла](#) настоящей главы.
- Не приступайте к перемещению компьютера, не убедившись в полном прекращении операций с дисковыми накопителями: проверьте индикатор жесткого диска и другие индикаторы, расположенные спереди компьютера, которые не должны светиться.
- Выключите компьютер.
- Перед переноской компьютера отсоедините адаптер переменного тока и все периферийные устройства.
- Закройте панель дисплея.
- Не поднимайте компьютер за панель дисплея.
- Прежде чем переносить компьютер, выключите его, отсоедините адаптер переменного тока и дайте ему остыть во избежание легких ожогов.
- Обращайтесь с компьютером аккуратно, не подвергая его ударам во избежание повреждения аппарата, сбоев в его работе или утраты данных.
- Не перевозите компьютер, в который установлены любые платы, во избежание повреждения и сбоев в работе аппарата и/или платы.
- При переноске компьютера пользуйтесь подходящей переносной сумкой.



- Прочно держите компьютер при переноске, чтобы избежать его падения или повреждения.
- При переноске компьютера не держитесь за его выступающие детали.

## Рассеивание тепла

Для защиты от перегрева процессор оснащен встроенным температурным датчиком, который при превышении определенного уровня температуры внутри компьютера включает охлаждающий вентилятор или снижает тактовую частоту процессора. Имеется возможность выбора способа температурного контроля: сначала включение вентилятора, а затем, при необходимости, снижение тактовой частоты процессора, либо сначала снижение тактовой частоты процессора, а затем, при необходимости, включение вентилятора. Настройка этих функций выполняется в окне «Параметры электропитания» (Power Options).

Когда температура процессора снижается до нормального уровня, вентилятор выключается и восстанавливается обычная скорость работы процессора.



*Если температура процессора возрастает до недопустимого уровня при любых настройках, компьютер автоматически выключается во избежание выхода из строя. При этом данные, находящиеся в памяти, будут потеряны.*

# Глава 4

## Утилиты и их расширенное использование

В этой главе рассказывается об утилитах и особых функциях компьютера, а также о расширенном использовании некоторых утилит.

### Утилиты и приложения

В этом разделе рассказывается о входящих в комплектацию компьютера предустановленных утилитах и о порядке их запуска. Подробнее об их применении см. в электронном руководстве по каждой утилите, справочных файлах или в файле README.TXT (если он имеется).

<b>Утилита TOSHIBA Power Saver</b>	Утилита TOSHIBA Power Saver предоставляет в ваше распоряжение средства расширенного управления электропитанием.
<b>Утилита TOSHIBA Button Support</b>	<p>Данная утилита управляет функциями перечисленных далее панелей компьютера. Любой из следующей панелей пользователь может назначить приложение, которое будет с ней связано.</p> <p>Панели. Назначьте приложения панелям «есо», «Программируемая кнопка» (или 3D), «Воспроизведение/пауза CD/DVD», «Отключение звука».</p>
<b>Утилита TOSHIBA PC Diagnostic Tool</b>	Утилита TOSHIBA PC Diagnostic Tool служит для вывода на экран значений основных системных параметров и для тестирования отдельных аппаратных компонентов, встроенных в компьютер.
<b>Утилита TOSHIBA Password</b>	Утилита TOSHIBA Password позволяет назначить пароль, ограничивающий доступ к компьютеру.
<b>Утилита TOSHIBA Flash Cards</b>	<p>Утилита TOSHIBA Flash Cards позволяет быстро изменить выбранные функции системы.</p> <ul style="list-style-type: none"> <li>■ Функции горячих клавиш</li> </ul>

---

<b>Утилита HW Setup</b>	Эта утилита позволяет настроить аппаратное обеспечение в соответствии с конкретными условиями работы и с периферийными устройствами.
<b>Утилита TOSHIBA Accessibility</b>	Утилита TOSHIBA Accessibility обеспечивает поддержку пользователей с нарушениями подвижности, когда им необходимо воспользоваться функциями «горячих» клавиш TOSHIBA. С ее помощью можно сделать клавишу <b>FN</b> «залипающей», что избавляет от необходимости удерживать ее в нажатом положении при использовании в сочетании с <b>«функциональными»</b> клавишами для получения доступа к определенным функциям. Клавиша <b>FN</b> остается активной, пока не будет нажата другая клавиша.
<b>Программа TOSHIBA Face Recognition</b>	Программа TOSHIBA Face Recognition использует библиотеку проверки подлинности лиц для проверки данных о лицах пользователей во время их входа в Windows. Если проверка проходит успешно, вход пользователя в Windows выполняется автоматически. Таким образом пользователь избавляется от необходимости вводить пароль и выполнять другие подобные действия, что облегчает процесс входа в систему.  Более подробную информацию см. в разделе <a href="#">Использование программы TOSHIBA Face Recognition</a> .

---

---

**Видеоплеер TOSHIBA VIDEO PLAYER**

Эта программа предназначена для воспроизведения видеодисков DVD. Видеопроигрыватель имеет функцию 3D воспроизведения, которая может использоваться для 3D видео, а также для воспроизведения домашнего 2D видео (DVD или видео файл) с преобразованием в реальном времени 2D изображения в 3D изображение (функция «2Dto3D conversion»).

Чтобы открыть утилиту, нажмите **Пуск (Start) -> Все программы (All Programs) -> TOSHIBA VIDEO PLAYER -> TOSHIBA VIDEO PLAYER**.

Подробную информацию о том, как пользоваться проигрывателем TOSHIBA VIDEO PLAYER, см. в файле справки.

---

**Bluetooth Stack Toshiba для Windows**

Эта программа обеспечивает связь компьютера с такими внешними устройствами, поддерживающими технологию Bluetooth, как принтеры или мобильные телефонные аппараты.

Использование технологии Bluetooth невозможно, если компьютер не оснащен модулем Bluetooth.

---

**Утилита TOSHIBA Assist**

Утилита TOSHIBA Assist представляет собой графический пользовательский интерфейс, который обеспечивает доступ к ряду инструментальных средств, утилит и приложений, упрощающих работу на компьютере и его настройку.

Чтобы открыть утилиту, нажмите **Пуск (Start) -> Все программы (All Programs) -> TOSHIBA -> Утилиты (Utilities) -> TOSHIBA Assist**.

---

**Набор утилит TOSHIBA ConfigFree**

Набор утилит TOSHIBA ConfigFree упрощает управление коммуникационными устройствами и сетевым подключением, облегчает идентификацию пользователя и устранение неполадок связи, позволяет создавать пользовательские профили для подключения к одной и той же сети в разных местах, а также к различным сетям.

Чтобы открыть утилиту, нажмите **Пуск -> Все программы -> TOSHIBA -> ConfigFree**.

---

---

**Утилита TOSHIBA  
Eco**

В компьютере реализован режим eco. В указанном режиме немного снижается производительность некоторых устройств в целях уменьшения потребления электроэнергии. Постоянное использование этого режима может обеспечить существенную экономию электричества. Утилита TOSHIBA eco помогает отслеживать получаемую экономию и отображает примерное энергопотребление в реальном времени. Более того, она показывает общую полученную экономию, а также экономию по дням, неделям и месяцам. Постоянное использование режима eco позволяет отслеживать экономию электричества.

Чтобы открыть утилиту, нажмите **Пуск (Start) -> Все программы (All Programs) -> TOSHIBA -> Утилиты (Utilities) -> Утилита eco (eco Utility)**.

---

**Утилита TOSHIBA  
Disc Creator**

Позволяет производить запись дисков CD и DVD в различных форматах, в том числе запись звуковых компакт-дисков, которые можно воспроизводить на обычных CD-проигрывателях, а также копировать файлы и папки с жесткого диска компьютера на диски CD/DVD. Эту программу можно использовать на моделях, оснащенных мультиформатным приводом DVD Super Multi, комбинированным приводом Blu-ray™ или пишущим приводом Blu-ray™.

Чтобы запустить эту утилиту, нажмите **Пуск (Start) -> Все программы (All Programs) -> TOSHIBA -> Приложения для CD и DVD (CD&DVD Applications) -> Disc Creator**.

---

**Утилита TOSHIBA  
DVD-RAM**

Данная утилита выполняет функцию физического форматирования дисков DVD-RAM и защиты их от записи. Данная утилита входит в модуль установки программы TOSHIBA Disc Creator. Чтобы запустить эту утилиту, нажмите **Пуск (Start) -> Все программы (All Programs) -> TOSHIBA -> Приложения для CD и DVD (CD&DVD Applications) -> Утилита DVD-RAM (DVD-RAM Utility)**.

---

---

**Утилита TOSHIBA  
HDD/SSD Alert**

Эта утилита имеет функции, реализованные в виде мастера, которые обеспечивают отслеживание эксплуатационного состояния дискового накопителя и выполнение резервного копирования системы.

Чтобы открыть утилиту, нажмите **Пуск (Start) -> Все программы (All Programs) -> TOSHIBA -> Утилиты (Utilities) -> HDD SSD Alert**.

---

**WinDVD BD for  
TOSHIBA**

Эта программа предназначена для воспроизведения дисков Blu-ray Disc™. Управление функциями проигрывателя осуществляется через экранный интерфейс.

Чтобы запустить эту утилиту, нажмите **Пуск (Start) -> Все программы (All Programs) -> Corel -> Corel WinDVD BD**.

---

**Corel Digital Studio  
for TOSHIBA**

Программа Corel Digital Studio for TOSHIBA позволяет быстро создавать диски с фильмами в формате Blu-ray Disc™, DVD-видео или слайд-шоу посредством удобного интерфейса, оснащенного специальными целевыми функциями.

Также технология Labelflash позволяет печатать текст и изображения на поверхности совместимых носителей без использования принтера.

Данная функция Corel Digital Studio for TOSHIBA доступна только в некоторых моделях.

---

**Приложение TOSHI-  
BA Service Station**

Это приложение позволяет компьютеру автоматически находить обновления для программного обеспечения TOSHIBA и информационные сообщения TOSHIBA, актуальные для вашей компьютерной системы и ее программ. Когда это приложение активировано, оно периодически передает нашим серверам ограниченное количество информации о системе, которая обрабатывается в строгом соответствии с правилами и нормативами, а также действующими законами о защите данных.

Чтобы открыть утилиту, нажмите **Пуск (Start) -> Все программы (All Programs) -> TOSHIBA -> Утилиты (Utilities) -> Service Station**.

---

---

**TOSHIBA Bulletin Board**

Bulletin Board – это место, к которому удобно прикреплять самые разные вещи и визуально организовывать их по своему вкусу.

Чтобы прикрепить на Bulletin Board любимые изображения, файлы или заметки, просто перетащите их на Bulletin Board. Это приложение можно использовать для создания ярлычков с миниатюрами, напоминаний, списков дел и прочего в своем персональном стиле.

Чтобы открыть утилиту, нажмите **Пуск (Start) - > Все программы (All Programs) -> TOSHIBA -> TOSHIBA Bulletin Board**.

---

**TOSHIBA ReelTime**

Это приложение – графический инструмент журналирования/индексации, позволяющий просматривать файлы, к которым недавно было совершено обращение, в забавном и простом в использовании формате.



Просматривайте и прокручивайте историю недавно открытых или импортированных файлов в виде их миниатюр через интуитивно понятный интерфейс.

Чтобы открыть утилиту, нажмите **Пуск -> Все программы -> TOSHIBA -> TOSHIBA ReelTime**.

---

### Утилита TOSHIBA Sleep

С помощью этой утилиты можно включать и выключать следующие функции:

- **Sleep and Charge:** цифровые аудиопроигрыватели и другие устройства, подключенные к порту USB, помеченному этим значком , могут заряжаться, даже тогда, когда компьютер находится в ждущем/спящем режиме, режиме гибернации или состоянии завершенной работы.
- **Sleep and Music:** цифровые аудиопроигрыватели и другие устройства, подключенные аудиокабелем к гнезду для подключения микрофона со значком , могут использовать для вывода звука встроенные динамики компьютера даже тогда, когда компьютер находится в ждущем/спящем режиме, режиме гибернации или состоянии завершенной работы.

Чтобы открыть утилиту, нажмите **Пуск -> Все программы -> TOSHIBA -> Утилиты (Utilities) -> Утилита Sleep (Sleep Utility)**.

### Утилита TOSHIBA Wireless LAN Indicator

Утилита TOSHIBA Wireless LAN Indicator отображает состояние соединения беспроводной локальной сети системы на экране входа.

Можно быстро проверить состояние соединения беспроводной локальной сети до входа в Windows.

Чтобы изменить параметры утилиты, нажмите **Пуск -> Все программы -> TOSHIBA -> Networking (Сетевые средства) -> Wireless Indicator - Settings (Индикатор беспроводной связи – Параметры)**.

### Программа TOSHIBA Media Controller

Это приложение позволяет контролировать музыку, изображения и видеоматериалы, транслируя их на совместимые устройства, имеющиеся в доме.

Чтобы открыть утилиту, нажмите **Пуск -> Все программы -> TOSHIBA -> TOSHIBA Media Controller -> TOSHIBA Media Controller**.

Более подробную информацию см. в справочной системе приложения TOSHIBA Media Controller



### **Адаптер TOSHIBA Resolution+ для Windows Media Player**

Адаптер позволяет повысить преобразование видеофайлов форматов WMA и MP4 в Windows Media Player.

Более подробную информацию см. в справочной системе адаптера TOSHIBA Resolution+ для Windows Media Player.

Чтобы открыть справку, нажмите **Пуск -> Все программы -> TOSHIBA -> TOSHIBA Resolution+ Plug-in для Windows Media Player (TOSHIBA Resolution+ Plug-in for Windows Media Player) -> Справка TOSHIBA Resolution+ Plug-in для Windows Media Player (TOSHIBA Resolution+ Plug-in for Windows Media Player Help).**

## **Особые функции компьютера**

Перечисленные далее функции либо являются уникальными для компьютеров TOSHIBA, либо представляют собой дополнительные возможности для удобства работы с компьютером.

Порядок активации функций:

\*1 Чтобы настроить параметры электропитания, нажмите **Пуск -> Панель управления -> Система и безопасность -> Электропитание.**

### **"Горячие" клавиши**

«Горячими» называются комбинации определенных клавиш, позволяющие быстро менять настройки параметров системы непосредственно с клавиатуры без использования программы настройки конфигурации системы.

### **Автоматическое отключение питания дисплея \*1**

Эта функция обеспечивает автоматическое отключение питания дисплея компьютера при отсутствии ввода данных с клавиатуры в течение установленного промежутка времени. После нажатия любой клавиши питание восстанавливается. Данная функция включается в разделе параметров электропитания.

### **Автоматическое отключение питания жесткого диска \*1**

Данная функция обеспечивает автоматическое отключение питания жесткого диска при отсутствии обращения к нему в течение заданного промежутка времени с восстановлением питания при обращении к жесткому диску. Данная функция включается в разделе параметров электропитания.

<b>Автоматический переход системы в спящий режим/ режим гибернации *1</b>	Эта функция автоматически переводит систему в спящий режим или режим гибернации при отсутствии ввода данных или обращения к аппаратуре в течение заданного промежутка времени. Данная функция включается в разделе параметров электропитания.
<b>Пароль на включение питания</b>	Можно использовать два уровня защиты паролем: «супервизор» и «пользователь». Эта функция предотвращает несанкционированный доступ к компьютеру.
<b>Мгновенная защита</b>	С помощью определенной комбинации клавиш можно настроить систему на мгновенную автоматическую блокировку для обеспечения безопасности данных.
<b>Интеллектуальный блок питания *1</b>	Блок питания компьютера с интеллектуальными возможностями оснащается микропроцессором, который автоматически определяет остаток заряда батареи и защищает электронные компоненты от таких ненормальных условий эксплуатации, как, например, перегрузка напряжения, поступающего с адаптера переменного тока. Данная функция включается в разделе параметров электропитания.
<b>Режим экономии заряда батареи *1</b>	Данная функция позволяет настроить параметры экономии заряда батарейного источника питания компьютера. Данная функция включается в разделе параметров электропитания.
<b>Включение/ выключение питания при открытии/закрытии панели дисплея *1</b>	Эта функция автоматически отключает питание компьютера, когда панель дисплея закрыта, и включает его при открытии дисплея. Данная функция включается в разделе параметров электропитания.
<b>Автоматический переход в режим гибернации при разрядке батареи *1</b>	Когда батарея разряжается до такой степени, что дальнейшая работа компьютера невозможна, система автоматически переходит в режим гибернации и отключается. Данная функция включается в разделе параметров электропитания.

---

<b>Рассеивание тепла</b> *1	Для защиты от перегрева процессор снабжен встроенным температурным датчиком, который при повышении температуры внутри компьютера до определенного уровня включает вентилятор охлаждения или снижает скорость работы процессора. Данная функция включается в разделе параметров электропитания.
<b>Защита жесткого диска TOSHIBA</b>	Принцип действия данной функции заключается в автоматическом переводе головки жесткого диска в безопасное положение во избежание ее повреждения от соприкосновения с диском при поступлении со встроенного датчика ускорения сигналов о вибрации и ударах. Более подробную информацию см. в разделе <a href="#">Использование функции защиты жесткого диска</a> .
<b>Режим гибернации</b>	Эта функция позволяет выключить питание компьютера, не закрывая активные программы. Содержимое оперативной памяти автоматически сохраняется на жестком диске. При включении питания компьютера в следующий раз работу можно продолжать с того момента, где она была остановлена. Более подробную информацию см. в разделе <a href="#">Выключение питания</a> главы 1 «С чего начать».
<b>Спящий режим</b>	Когда требуется прервать работу на компьютере, данная функция позволяет выключить питание аппарата, не закрывая активные программы. Рабочие данные сохраняются в системной памяти компьютера с тем, чтобы при повторном включении питания пользователь продолжил бы работу с того места, на котором прервался.
<b>Функция USB Wake-up</b>	Эта функция позволяет вывести компьютер из режима сна в зависимости от того, подключены ли те или иные внешние устройства к портам USB. Так, например, если к порту USB подключена мышь или клавиатура с интерфейсом USB, то щелчок кнопкой мыши или нажатие клавиши на клавиатуре выведет компьютер из спящего режима.

---

**Утилита TOSHIBA PC Health Monitor**

Утилита TOSHIBA PC Health Monitor осуществляет профилактический мониторинг ряда системных функций, таких как энергопотребление, состояние батареи и охлаждение системы, и информирует пользователя о важных состояниях системы. Эта утилита распознает серийные номера системы и ее отдельных компонентов и отслеживает действия, связанные с их использованием.

## Использование утилиты TOSHIBA Sleep

Утилита TOSHIBA Sleep служит для настройки параметров следующих функций:

- Функция Sleep and Charge
- Функция Sleep and Music

Утилита также отображает остаточный заряд батареи.

### Функция Sleep and Charge

Даже при выключенном питании компьютер способен подавать на порты USB питание соответствующей шины (5 В постоянного тока). Понятие «выключенное питание» включает ждущий режим и режим ожидания, а также полное отключение компьютера.

Функцию Sleep and Charge можно использовать только с портами, которые поддерживают эту функцию (в дальнейшем — «совместимые порты»).

Совместимые порты USB помечены значком (  ).

Функция Sleep and Charge” позволяет производить зарядку ряда USB-совместимых внешних устройств, например, мобильных телефонов и портативных цифровых плееров.

В то же время функция Sleep and Charge может не работать с некоторыми внешними устройствами, даже если они совместимы со спецификацией USB. В таком случае включите питание компьютера для зарядки устройства.



- Когда включена функция *Sleep and Charge*, питание (постоянный ток с напряжением 5 вольт) подается по шине USB на совместимые порты даже при выключенном питании компьютера. Соответственно, питание шины USB (5 В постоянного тока) подается и на внешние устройства, подключенные к совместимым портам. Однако для зарядки некоторых внешних устройств этого питания может быть недостаточно. Перед использованием внешних устройств проверьте их характеристики, обратившись к изготовителю или просмотрев документацию к ним.
- Зарядка внешних устройств с помощью функции *sleep and charge* занимает больше времени, чем с применением специальных зарядных устройств.
- При включенной функции *Sleep and Charge* батарея компьютера продолжает разряжаться даже тогда, когда компьютер находится в режиме гибернации или выключен. На время использования функции *Sleep and Charge* рекомендуется подсоединять к компьютеру адаптер переменного тока.
- Внешние устройства, на которые подается питание шины USB (5 В постоянного тока), могут постоянно оставаться в рабочем состоянии независимо от того, включено ли питание компьютера.
- При перегрузке питание внешних устройств, подключенных к совместимым портам USB, может быть автоматически отключено из соображений безопасности.
- Когда включена функция *Sleep and Charge*, функция *USB Wakeup* не работает с совместимыми с ней портами. В таком случае, если имеются порты, которые не помечены значком поддержки функции *USB Sleep and Charge* (+), подсоедините к ним мышь или клавиатуру. Если все порты помечены значком поддержки функции *Sleep and Charge* (+), выключите функцию *USB Sleep and Charge*. Теперь функция *Wakeup* будет работать, а функция *USB Sleep and Charge* будет выключена.



Соприкосновение металлических скрепок, шпилек и заколок для волос с портами USB может привести к нагреву. Не допускайте соприкосновения металлических предметов с портами USB, например, при переноске компьютера в сумке.

## Функция *Sleep and Music*

Динамик компьютера можно использовать в качестве портативного аудиоустройства, даже когда питание компьютера выключено.

Понятие «выключенное питание» включает ждущий режим и режим ожидания, а также полное отключение компьютера.

Гнездо для подключения микрофона поддерживает функцию Sleep and Music.



- Когда функция Sleep and Music включена, звук, поступающий из динамиков, невозможно выключить, даже подключив наушники к гнезду наушников. Также звук не поступает из наушников.
- Когда функция Sleep and Music включена, можно воспроизводить звук через динамики компьютера, подключив аудиокабель к гнезду микрофона. Из-за использования этой функции батарея компьютера разряжается. Вот почему рекомендуется подключить компьютер к внешнему источнику питания через адаптер переменного тока.
- При использовании функции Sleep and Music подключайте компьютер и аудиоустройство с помощью аудиокабеля.
- При использовании функции Sleep and Music уровень громкости с компьютера изменить невозможно.
- Параметры громкости и выключения звука могут быть разными в режиме Windows и в режиме Sleep and Music. Прежде чем подключать аудиоустройство к компьютеру, уменьшите громкость аудиоустройства до минимума. Качество звука также может отличаться.
- Используйте функцию Sleep and Music при открытом дисплее.

## Запуск утилиты TOSHIBA Sleep

Чтобы запустить утилиту, нажмите **Пуск -> Все программы -> TOSHIBA -> Утилиты (Utilities) -> Утилита Sleep (Sleep Utility)**.

## Включение функции Sleep and Charge

С помощью этой утилиты можно включать и выключать функцию Sleep and Charge.

Установите флажок **Enable Sleep and Charge (Включить USB Sleep and Charge)**, чтобы включить эту функцию для совместимых портов USB. По умолчанию эта функция выключена.

## Настройки режимов подачи питания

Компьютер Toshiba поддерживает несколько режимов зарядки, благодаря чему функцию Sleep and Charge можно использовать со множеством самых разных устройств USB. Используемый по умолчанию **Автоматический режим (Auto Mode)** подходит для широкого спектра цифровых аудиоплееров.

Однако определить, какой режим подходит именно вашему устройству USB, можно только опытным путем. Чтобы найти подходящий режим зарядки для вашего устройства USB, попробуйте установить

поочередно все режимы от **Автоматического режима** (Auto Mode) до **Альтернативного режима**(\*1) (Alternate Mode), выполнив описанные ниже действия.

При подключении некоторых внешних устройств использование этой функции может оказаться невозможным даже после выбора соответствующего режима. В этом случае снимите флажок «Включить Sleep and Charge» (Enable Sleep and Charge) и прекратите использование этой функции.

\*1. Некоторые компьютеры могут поддерживать не все режимы.

## Включение функции Sleep and Music

Чтобы включить функцию Sleep and Music, необходимо установить флажок **Включить Sleep and Music** (Enable Sleep and Music), а затем нажать кнопку **Применить** (Apply).

## Параметры батареи

С помощью этой утилиты можно указать нижний предел остаточного заряда батареи для функции Sleep and Charge. Указание нижнего предела осуществляется перемещением ползунка. Если остаточный заряд батареи опустится ниже указанного предела, функция Sleep and Charge будет выключена. Если снять флажок «Включить при работе от батареи» (Enable under Battery Mode), утилита будет осуществлять зарядку только тогда, когда подключен адаптер переменного тока.

## Использование программы TOSHIBA Face Recognition

Программа TOSHIBA Face Recognition использует библиотеку проверки подлинности лиц для проверки данных о лицах пользователей во время их входа в Windows. Таким образом пользователь избавляется от необходимости вводить пароль и выполнять другие подобные действия, что облегчает процесс входа в систему



- *Программа TOSHIBA Face Recognition не гарантирует безошибочное опознание пользователя. Смена прически, ношение головного убора, очков и другие изменения во внешности пользователя после регистрации могут воспрепятствовать правильному распознаванию пользователя системой.*
- *Программа TOSHIBA Face Recognition может ошибочно распознавать лица, схожие с лицом зарегистрированного пользователя.*

- Для обеспечения высокой степени безопасности программа TOSHIBA Face Recognition не является полноценной заменой паролям Windows. Если безопасности придается первостепенное значение, для входа в систему используйте стандартный механизм паролей Windows.
- Яркий фон и/или наличие теней могут воспрепятствовать правильному распознаванию зарегистрированного пользователя системой. В этом случае следует войти в систему с помощью пароля Windows. Если распознавание зарегистрированного пользователя периодически выполняется ошибочно, см. способы повышения качества распознавания в документации по компьютеру.
- Когда распознать лицо не удастся, программа TOSHIBA Face Recognition записывает данные о лице в журнал. Перед передачей права собственности на компьютер или утилизацией компьютера удалите эту программу или созданные ей файлы журнала. Подробную информацию о том, как это можно сделать, см. в файле справки.
- Программу TOSHIBA Face Recognition можно использовать только в системе Windows Vista и Windows 7.

## Отказ от ответственности

Корпорация TOSHIBA не гарантирует абсолютно надежное и безошибочное действие технологии утилиты распознавания лиц. Корпорация TOSHIBA не гарантирует неизменно безошибочное распознавание неуполномоченных пользователей утилитой распознавания лиц с последующим отказом этим лицам в доступе к системе. Корпорация Toshiba не несет ответственности за какие бы то ни было сбои, а равно и за любого рода ущерб, понесенный в результате применения утилиты или программного обеспечения для распознавания лиц.

КОРПОРАЦИЯ TOSHIBA, ЕЕ ДОЧЕРНИЕ ПРЕДПРИЯТИЯ И ПОСТАВЩИКИ НЕ НЕСУТ ОТВЕТСТВЕННОСТИ ЗА КОММЕРЧЕСКИЕ УБЫТКИ, УПУЩЕННУЮ ВЫГОДУ, ПОРЧУ ПРОГРАММНОГО ОБЕСПЕЧЕНИЯ, ПОТЕРЮ ДАННЫХ, СБОИ В РАБОТЕ СЕТЕВЫХ СИСТЕМ И ВЫХОД ИЗ СТРОЯ СМЕННЫХ НОСИТЕЛЕЙ ИНФОРМАЦИИ В РЕЗУЛЬТАТЕ ИСПОЛЬЗОВАНИЯ ПРОДУКТА ИЛИ В СВЯЗИ С ЕГО ИСПОЛЬЗОВАНИЕМ НЕЗАВИСИМО ОТ ИХ ОСВЕДОМЛЕННОСТИ О ВЕРОЯТНОСТИ ВОЗНИКНОВЕНИЯ ТАКИХ ПОСЛЕДСТВИЙ.



## Как зарегистрировать данные, необходимые для распознавания лица

Сделайте снимок для установления личности по лицу и зарегистрируйте данные, необходимые для входа в систему. Чтобы зарегистрировать данные, необходимые для входа в систему, выполните следующие действия:

1. Чтобы запустить эту утилиту, нажмите **Пуск -> Все программы -> TOSHIBA -> Утилиты (Utilities) -> Face Recognition**.

Если лицо вошедшего в систему пользователя еще не было зарегистрировано, откроется окно **Регистрация (Registration)**.

Если лицо вошедшего в систему пользователя уже было зарегистрировано, откроется окно **Управление (Management)**.

2. Щелкните **Запуск от имени администратора (Run as administrator)** внизу слева в окне **Управление (Management)**, затем нажмите кнопку **Зарегистрировать (Register)**. Откроется окно **Регистрация (Registration)**.

Если вы желаете практиковаться, нажмите кнопку **Далее (Next)** в окне **Регистрация (Registration)**.

Если вы не желаете практиковаться, нажмите кнопку **Пропустить (Skip)** в окне **Регистрация (Registration)**.

3. Нажмите кнопку **Далее (Next)**, чтобы запустить руководство. Следуйте руководству для практики. Нажимайте кнопку **Назад (Back)**, чтобы еще раз попрактиковаться с руководством.
4. Нажмите кнопку **Далее (Next)**, чтобы начать процесс захвата изображения.

Расположите лицо так, чтобы оно умещалось в рамке, имеющей форму лица.

5. Запись начнется, как только лицо примет правильное положение.

Плавно перемещайте голову влево и вправо, затем — вверх и вниз.

6. Регистрация закончится после того, как вы несколько раз повернете голову влево, вправо, вверх и вниз.

После успешного завершения регистрации на экране появится следующее сообщение:

«Регистрация выполнена успешно (Registration successful). Теперь выполним проверку идентификации (Now we'll do the verification test). Нажмите кнопку «Далее» (Click the Next button)».

Нажмите кнопку **Далее (Next)**, чтобы провести проверку идентификации.

7. Выполните проверку идентификации. Разместите лицо напротив экрана в том же положении, в котором лицо находилось во время регистрации.  
Если проверка идентификации не пройдет успешно, нажмите кнопку **Назад (Back)** и зарегистрируйтесь еще раз. См. описание действий с 4 по 6.
8. Если проверка идентификации пройдет успешно, нажмите кнопку **Далее (Next)** и зарегистрируйте учетную запись.
9. Зарегистрируйте учетную запись. Заполните все поля.
10. Откроется окно **Управление (Management)**. Будет отображено имя зарегистрированной учетной записи. Щелчок по нему обеспечит показ захваченного изображения вашего лица слева.

## Как удалить данные, необходимые для распознавания лица

Удалите изображения, учетную информацию и личные данные, созданные в процессе регистрации. Чтобы удалить данные, необходимые для распознавания лица, выполните следующие действия:

1. Чтобы запустить эту утилиту, нажмите **Пуск -> Все программы -> TOSHIBA -> Утилиты (Utilities) -> Face Recognition**. Откроется окно **Управление (Management)**.
  2. Выберите пользователя, отображающегося в окне **Управление (Management)**
  3. Нажмите кнопку **Удалить (Delete)**. На экране появится сообщение: «Данные пользователя будут удалены. Продолжить? (You are about to delete the user data. Would you like to continue?)».
- Если вы не хотите, чтобы данные были удалены, нажмите кнопку **Нет (No)**. Снова откроется окно **Управление (Management)**.
  - Нажатие кнопки **Да (Yes)** приведет к удалению выбранного пользователя из окна **Управление (Management)**.

## Как открыть файл справки

Более подробную информацию об этой утилите см. в файле справки.

- Чтобы запустить файл справки, нажмите кнопку **Справка (Help)** в окне «Управление» (Management).

## Вход в систему Windows с помощью утилиты TOSHIBA Face Recognition

В данном разделе разъясняется порядок входа в систему Windows с помощью утилиты TOSHIBA Face Recognition. Существуют два режима идентификации.

- **Режим входа в систему 1:N:** если по умолчанию выбирается элемент идентификации лица, вход в систему возможен без помощи клавиатуры и мыши.
- **Ручной вход в систему 1:1:** этот режим по сути аналогичен автоматическому, но перед появлением окна **Захваченное изображение (Display Captured Image)** открывается окно **Выбор учетной записи (Select Account)**, где необходимо выбрать учетную запись идентифицируемого пользователя, чтобы начать процесс идентификации.

### **Режим входа в систему 1:N**

1. Включите компьютер.
2. На экране появится окно **Выбор элементов (Select Tiles)**.
3. Выберите **Начать распознавание лица (Start face recognition)** (👤).
4. Отобразится сообщение "Please face the camera" (Повернитесь лицом к камере).
5. Будет выполнена идентификация. Если идентификация завершится успешно, изображения, выбранные при выполнении действия 4, станут отчетливее и будут наложены друг на друга. Если во время идентификации произойдет ошибка, будет выполнен возврат в окно **Выбор элементов (Select Tiles)**.
6. Появится экран **приветствия Windows**, затем автоматически будет выполнен вход в Windows.

### **Режим входа в систему 1:1**

1. Включите компьютер.
2. На экране появится окно **Выбор элементов (Select Tiles)**.
3. Выберите **Начать распознавание лица (Start face recognition)** (👤).
4. На экране появится меню **Выбор учетной записи (Select Account)**.
5. Выберите учетную запись и нажмите кнопку со **стрелкой**.
6. Отобразится сообщение "Please face the camera" (Повернитесь лицом к камере).
7. Будет выполнена идентификация. В случае ее успешного выполнения данные о снимке, полученные на этапе 6, будут затемнены и наложены друг на друга. Если во время идентификации произойдет ошибка, будет выполнен возврат в окно **Выбор элементов (Select Tiles)**.
8. Появится экран **приветствия Windows**, затем автоматически будет выполнен вход в Windows.  
Если идентификация была выполнена успешно, но в дальнейшем во время входа в систему Windows произошла ошибка идентификации, у вас будет запрошена информация о вашей учетной записи.

## Утилита TOSHIBA Password

Утилита TOSHIBA Password обеспечивает защиту паролем на двух уровнях: на уровне пользователя и на уровне супервизора.



*Пароль, установленный в утилите TOSHIBA Password, отличается от пароля, установленного в Windows.*

### Пароль пользователя

Для запуска утилиты воспользуйтесь следующими пунктами меню:

**Пуск -> Все программы -> TOSHIBA -> Утилиты (Utilities) -> TOSHIBA Assist -> Безопасность (SECURE) -> Пароль пользователя (User password)**

- **Registered**

Нажмите, чтобы зарегистрировать пароль длиной до 10 символов. После установки пароля при запуске компьютера будет предложено ввести пароль.

- **Not Registered**

Щелкните, чтобы удалить зарегистрированный пароль. Прежде чем удалять пароль, нужно сначала ввести текущий пароль.

- **Owner String (Строка пользователя) (текстовое поле)**

Это поле можно использовать для преобразования текста в пароль. После ввода текста нажмите кнопку **Применить (Apply)** или **ОК**. Теперь каждый раз при включении компьютера вместе с запросом на ввод пароля будет выводиться этот текст.

### Пароль администратора

После установки пароля супервизора некоторые функции станут недоступными, если входить в систему с использованием пароля пользователя. Порядок назначения пароля супервизора:

Нажмите **Пуск -> Все программы -> TOSHIBA -> Утилиты (Utilities) -> TOSHIBA Assist -> Безопасность (SECURE) -> Пароль супервизора (Supervisor password)**

Эта утилита позволяет выполнять следующие операции:

- Регистрация и удаление пароля супервизора.
- Установка ограничений для основной категории пользователей.

### Запуск компьютера с вводом пароля

Если пароль уже зарегистрирован, включить компьютер можно одним способом:

- Введите пароль вручную.



*Пароль необходим только в том случае, если компьютер был выключен переводом в режим загрузки, а не в режим гибернации или в режим сна.*

Чтобы ввести пароль вручную, выполните следующие действия:

1. Включите питание в порядке, изложенном в главе 1 [С чего начать](#). На экран будет выведен запрос:

**Enter Password [ ]**



*На этом этапе «горячие» клавиши **FN + F1-F9** не работают. Они начнут функционировать только после ввода пароля.*

2. Введите пароль.
3. Нажмите **ENTER**.



*Если Вы ввели неправильный пароль три раза подряд, компьютер прекращает работу. В этом случае нужно еще раз включить компьютер, чтобы попробовать еще раз ввести пароль.*

## Утилита HW Setup

В этом разделе рассказывается об использовании утилиты TOSHIBA HW Setup для настройки компьютера, а также приводится информация о настройке ряда других функций.

### Запуск утилиты HW Setup

Чтобы запустить программу HW Setup, нажмите **Пуск -> Все программы -> TOSHIBA -> Утилиты (Utilities) -> HWSetup**.

### Окно утилиты HW Setup

Окно утилиты HW Setup содержит вкладки «General» (Общие параметры), «Password» (Пароль), «Display» (Дисплей), «Boot Setting» (Загрузочные настройки), «Keyboard» (Клавиатура), «LAN» (Локальная сеть), «SATA», «USB» и «Button Setting» (Настройка кнопок) для настройки соответствующих функций компьютера.

Кроме того, имеются три кнопки: ОК, Отмена (Cancel) и Применить (Apply).

<b>ОК</b>	Внесенные Вами изменения вступают в силу, а окно утилиты HW Setup закрывается.
<b>Cancel («Отмена»)</b>	Окно закрывается без применения изменений.
<b>Apply («Применить»)</b>	Все изменения вступают в силу, но окно утилиты HW Setup не закрывается.

### ***Вкладка General***

В этом окне, где отображается версия BIOS/EC, имеются две кнопки: **Default (По умолчанию)** и **About (О программе)**.

<b>Кнопка Default</b>	Полное восстановление фабричных настроек утилиты HW Setup.
<b>Кнопка About</b>	Вывод на экран информации о версии утилиты HW Setup.

### ***Окно настроек (Setup)***

В этом поле отображаются **BIOS version (версия BIOS)**, **date (дата)** и **EC version (версия EC)**.

### ***Пароль:***

Позволяет установить или сбросить пароль пользователя, который вводится при включении компьютера.

### ***Пароль пользователя***

Эта вкладка позволяет зарегистрировать новый пароль или изменить/отменить существующий.

<b>Not Registered</b>	Изменение или удаление пароля. (по умолчанию).
<b>Registered</b>	Выбор пароля. Производится через диалоговое окно.

Чтобы установить пароль пользователя, выполните следующие действия:

1. Выберите параметр **Registered**. При этом на экран выводится запрос:  
Enter Password:  
  
Введите пароль длиной до 10-ти знаков. В пароле могут использоваться цифры от "0-9", "а-я" и символы ",.+\*/". Вводимые вами символы отображаются звездочками.
2. Нажмите **ОК**. Появляется запрос на подтверждение пароля.  
Verify Password:
3. Если символы в обеих строках совпадут, пароль будет зарегистрирован. Нажмите **ОК**. Если они не совпадут, появится приведенное ниже сообщение. Необходимо повторить операцию, начиная с действия 1.  
Entry Error!!!

Чтобы удалить пароль пользователя, выполните следующие действия:

1. Выберите параметр **Not Registered**. При этом на экран выводится запрос:

Enter Password:

2. Введите зарегистрированный пароль. Вводимые вами символы отображаются звездочками.
3. Нажмите **ОК**. Если введенная строка совпадает с зарегистрированным паролем, произойдет сброс пароля, и экран изменится на:  
Не зарегистрирован (Not Registered)

Если они не совпадут, появится приведенное ниже сообщение. Необходимо повторить операцию, начиная с действия 1.  
Неправильный пароль (Incorrect Password)

### **Owner String (Строка владельца)**

В этом пустом поле отображается сообщение, когда при запуске выводится поле пароля. Если пароль не зарегистрирован, сообщение не выводится.

### **Вкладка Display**

Эта вкладка служит для установки режима вывода изображения либо на встроенный дисплей, либо на внешний монитор.

#### **Поле Power On Display**

Данный параметр служит для выбора активного дисплея при запуске компьютера. Имейте в виду, что этот параметр доступен только в стандартном режиме VGA, а в окне свойств рабочего стола Windows он отсутствует.



*Функция Power On Display поддерживается только отдельными моделями.*

#### **Auto-Selected (Автовыбор)**

Если подключен внешний монитор, изображение выводится на него, в противном случае – на встроенный дисплей. (по умолчанию).

#### **System LCD Only (Только системный ЖКД)**

Вывод изображения на встроенный ЖК-дисплей даже при подключенном внешнем мониторе.

### **Загрузочные настройки**

Данная функция позволяет изменить загрузочные настройки.

#### **Поле Boot Priority Options**

Эта вкладка позволяет задать приоритет для загрузки операционной системы компьютера. Отобразится окно настроек параметров

приоритета загрузки. Приоритет можно изменить клавишами со стрелками, направленными вверх и вниз.

Чтобы изменить последовательность загрузки, выполните следующие действия.

1. Загрузите компьютер, удерживая клавишу **F12** в нажатом положении. когда появится экран **TOSHIBA Leading Innovation>>>**, отпустите клавишу **F12**.
2. С помощью клавиш управления курсором со стрелками, направленными вверх и вниз, выберите желаемое загрузочное устройство и нажмите клавишу **ENTER**.



*Если задан пароль администратора, на выбор загрузочного устройства ручную могут налагаться ограничения.*

*Выбор загрузочного устройства способами, о которых рассказано выше, не влечет за собой изменение настроек очередности загрузки, зарегистрированных с помощью утилиты HW Setup. Более того, при нажатии любой из клавиш кроме тех, которые перечислены выше, либо если избранное вами устройство не установлено в компьютере, система будет загружаться в соответствии с действующими настройками утилиты HW Setup.*

### **Скорость загрузки (Boot Speed)**

Эта функция позволяет выбрать скорость загрузки системы.

<b>Высокая (Fast)</b>	Сокращает время загрузки системы. Система может загружаться только со встроенного жесткого диска. Во время загрузки поддерживаются только внутренний ЖКД и клавиатура.
<b>Обычное</b>	Система загружается с обычной скоростью. (по умолчанию).

### **Открытие панели - Включение питания**

Данная функция позволяет изменить настройку **Открытие панели - Включение питания (Panel Open - Power On)**.

<b>Enabled</b>	Включает функцию <b>Открытие панели - Включение питания (Panel Open - Power On)</b> . При открытии панели дисплея выключенного компьютера система автоматически загрузится.
<b>Disabled</b>	Отключает функцию <b>Открытие панели - Включение питания (Panel Open - Power On)</b> . (по умолчанию).



## Вкладка *Keyboard*

### Функция *Wake-up on Keyboard*

При активированной функции запуска с клавиатуры компьютер выводится из режима сна нажатием любой клавиши. Имейте, однако, в виду, что данная функция работает только со встроенной клавиатурой и только в том случае, если компьютер находится в режиме сна.

<b>Enabled</b>	Функция запуска с клавиатуры включена.
<b>Disabled</b>	Функция пробуждения по сигналу клавиатуры отключена. (по умолчанию).

## Локальная сеть

### Функция *Wake-up on LAN*

Эта функция обеспечивает включение питания компьютера, находящегося в полностью выключенном состоянии, при получении пакета пробуждения (пакета Magic) из локальной сети.



*Не устанавливайте и не удаляйте модуль памяти, когда включен режим пробуждения по сигналу из локальной сети.*



- При активизации функции *Wake-up on LAN* компьютер продолжает нуждаться в питании, даже если он выключен. Оставьте универсальный адаптер переменного тока подключенным, если вы используете эту функцию.
- Чтобы функция *Wake-up on LAN* (Пробуждение по сигналу из локальной сети) могла включать компьютер, находящийся в режиме сна или гибернации, следует установить флажок «Разрешить устройству выводить компьютер из ждущего режима» (*Allow the device to wake the computer*) в свойствах сетевого устройства. Эта функция не влияет на способность компьютера включаться по сигналу из локальной сети при нахождении компьютера в спящем режиме или в режиме гибернации.

Питание компьютера включается автоматически по поступлении сигнала с компьютера администратора, подключенного через сеть.

При включенном встроенном адаптере для подключения к локальной сети (когда параметру Built-in LAN присвоено значение **Enabled**) можно выбрать одну из перечисленных далее настроек.

Функцией пробуждения по сигналу из локальной сети можно пользоваться только при питании компьютера через адаптер переменного тока. При активации данной функции время работы компьютера от батареи сокращается, по сравнению с указанным в

настоящем руководстве. Информацию о времени хранения данных см. в Информационном руководстве пользователя.

<b>Enabled</b>	Функция пробуждения по сигналу из локальной сети включена
<b>Disabled</b>	Режим пробуждения из сети для выхода из выключенного состояния отключен (по умолчанию).

### ***Функция Built-in LAN***

Эта функция позволяет включать и отключать встроенный адаптер для подключения к локальной сети.

<b>Enabled</b>	Встроенный адаптер для подключения к локальной сети активизирован (по умолчанию).
<b>Disabled</b>	Встроенный адаптер для подключения к локальной сети выключен.

### ***Порт USB***

#### ***Поддержка USB устаревшими системами (Legacy USB Support)***

Включение/отключение функции поддержки шины USB устаревшими системами. Присвоение параметру «Поддержка USB устаревшими системами» (Legacy USB Support) значения «Включено» (Enabled) позволит пользоваться мышью и клавиатурой с интерфейсом USB даже в том случае, если ваша операционная система его не поддерживает.

<b>Enabled</b>	Режим поддержки шины USB устаревшими системами включен. (по умолчанию).
<b>Disabled</b>	Эмуляция USB устаревшими системами выключена.

### ***SATA***

Это средство позволяет настроить параметры интерфейса SATA.

#### ***SATA Interface setting (Состояние интерфейса SATA)***

Эта функция позволяет задать состояние интерфейса SATA.

<b>Производительный режим</b>	Позволяет жесткому диску/твердотельному накопителю работать с максимальной производительностью. (по умолчанию).
-------------------------------	---

<b>Срок службы аккумулятора</b>	Позволяет жесткому диску/твердотельному накопителю работать в режиме экономии заряда батареи. Если выбран этот параметр, то производительность снижается.
---------------------------------	---

### ***Вкладка Button Setting (Настройка кнопок)***

#### ***Кнопка функций***

Эта функция позволяет настроить переднюю рабочую панель.

<b>Enabled</b>	Передняя рабочая панель включена. (по умолчанию).
<b>Disabled</b>	Передняя рабочая панель выключена.

#### ***Звуковое уведомление кнопки функций***

Этот параметр позволяет включать и выключать звук передней рабочей панели.

<b>Enabled</b>	Звук передней рабочей панели включен. (по умолчанию).
<b>Disabled</b>	Звук передней рабочей панели выключен.

## **Утилита TOSHIBA PC Health Monitor**

Утилита TOSHIBA PC Health Monitor осуществляет профилактический мониторинг ряда системных функций, таких как энергопотребление, состояние батареи и охлаждение системы, и информирует пользователя о важных состояниях системы. Эта утилита распознает серийные номера системы и ее отдельных компонентов и отслеживает действия, связанные с компьютером и их использованием.

Собирается следующая информация: длительность работы и количество включений или изменений состояния (например, количество нажатий кнопки питания и комбинаций с клавишей **FN**, информация об адаптере переменного тока, батарее, жидкокристаллическом дисплее, вентиляторе, жестком диске, громкости звука, функциях беспроводной связи, репликаторе портов TOSHIBA Express и шине USB), дата первого использования системы, а также сведения об использовании компьютера и устройств (например, настройки питания, информация о температуре и зарядке батареи, центральном процессоре, памяти, длительности использования подсветки и температуре различных устройств). Сохраненные данные занимают очень малую часть жесткого диска – не более 10 МБ в год.

Эта информация служит для идентификации состояний систем компьютера TOSHIBA, способных повлиять на его производительность, и оповещения об этих состояниях. Она также

может оказаться полезной при диагностике неполадок, если компьютеру потребуется обслуживание в компании Toshiba или у одного из авторизованных поставщиков сервисных услуг. Кроме того корпорация TOSHIBA может использовать эту информацию для анализа в целях обеспечения качества.

Эти служебные данные, записанные на жесткий диск, могут с соблюдением изложенных выше ограничений в отношении использования передаваться организациям, находящимся за пределами страны или региона вашего проживания (например, вне Европейского Союза). Действующие в этих странах законы о защите данных и требования в отношении степеней защиты данных могут отличаться от действующих в стране или регионе вашего проживания.

Работающую утилиту TOSHIBA PC Health Monitor можно в любое время отключить, удалив ее с помощью команды **Удалить программу (Uninstall a program)** на **панели управления**. В результате выполнения этой операции вся собранная информация будет удалена с жесткого диска автоматически.

Утилита TOSHIBA PC Health Monitor не расширяет и не изменяет обязательств компании Toshiba в рамках предоставляемой стандартной ограниченной гарантии: все стандартные условия и ограничения гарантии компании Toshiba остаются в силе.

## Запуск утилиты TOSHIBA PC Health Monitor

Утилиту TOSHIBA PC Health Monitor можно запустить следующими способами:

- Нажмите **Пуск -> Все программы -> TOSHIBA -> Утилиты (Utilities) -> PC Health Monitor**.
- Нажмите значок (  ) в области уведомлений, затем щелкните сообщение **Enable PC Health Monitor...** (**Включить PC Health Monitor...**) при первом запуске приложения и сообщение **Run PC Health Monitor...** (**Запустить PC Health Monitor...**) при каждом последующем запуске.

Независимо от используемого способа откроется пояснительное окно утилиты TOSHIBA PC Health Monitor.

Нажмите кнопку **Далее** (Next). Откроется окно «PC Health Monitor Software Notice & Acceptance» (Замечание о программе PC Health Monitor и условия ее использования). Внимательно прочтите всю отображаемую информацию. Выбрав **ПРИНИМАЮ (АССЕПТ)** и нажав кнопку **ОК**, вы активируете программу. Задействуя утилиту TOSHIBA PC Health Monitor, вы выражаете свое согласие с этими условиями, а также соглашаетесь на использование собираемой информации и ее передачу сторонним организациям. После того, как утилита TOSHIBA PC Health Monitor будет задействована, на экран будет выведено ее окно, а утилита начнет отслеживать функции системы и собирать информацию.

## Если отображается сообщение утилиты TOSHIBA PC Health Monitor.

Если произойдут любые изменения, способные негативно повлиять на работу утилиты, на экран будет выведено соответствующее сообщение. Следуйте указаниям, содержащимся в этом сообщении.

## Использование функции защиты жесткого диска

Данный компьютер оснащен функцией, снижающей риск повреждения жесткого диска.

Функция защиты жесткого диска TOSHIBA заключается в автоматическом переводе головки жесткого диска в безопасное положение во избежание ее повреждения от соприкосновения с диском при поступлении со встроенного датчика ускорения сигналов о вибрации, ударах и прочих признаках движения компьютера.



- Функция защиты жесткого диска TOSHIBA не гарантирует его полную защиту от повреждений.
- Когда во время воспроизведения аудио- или видеоматериалов компьютер обнаруживает удар или вибрацию, головка жесткого диска переводится в парковочное положение, в результате чего возможно временное прерывание воспроизведения.
- Защита жесткого диска TOSHIBA отсутствует в моделях, оснащенных твердотельным накопителем.

При обнаружении вибрации на экран выводится предупреждение, а значок в области уведомлений панели задач меняет вид на защитный. Предупреждение остается на экране вплоть до нажатия кнопки **OK** или в течение 30 секунд. Когда вибрация прекращается, значок принимает свой обычный вид.

### Значок на панели задач



**Обычное**

Включена защита жесткого диска TOSHIBA.



**Защита**

Функция защиты жесткого диска TOSHIBA активизирована. Головка жесткого диска переведена в безопасное положение.



**ВЫКЛ**

Защита жесткого диска TOSHIBA выключена.

## Окно свойств функции защиты жесткого диска TOSHIBA

Настройки функции защиты жесткого диска TOSHIBA можно изменять в окне ее свойств. Чтобы открыть окно, нажмите **Пуск -> Все программы -> TOSHIBA -> Утилиты (Utilities) -> Параметры защиты жесткого диска (HDD Protection settings)**. Окно можно также открыть, щелкнув значок в панели задач, либо из **панели управления**.

### Защита жесткого диска

Функцию защиты жесткого диска TOSHIBA можно включить или отключить.

### Уровни чувствительности

Имеется четыре уровня чувствительности функции к вибрации, ударам, тряске и аналогичному воздействию: ВЫКЛ, 1-й, 2-й и 3-й уровни по возрастающей. Уровень 3 обеспечивает наилучшую защиту компьютера. С другой стороны, если компьютер работает в подвижной среде или в иных нестабильных условиях, установка 3-го уровня защиты может привести к чрезмерно частой активизации функции защиты жесткого диска TOSHIBA и, как следствие, к замедлению считывания данных и их записи на жесткий диск. Если скорость считывания и записи данных имеет приоритетное значение, установите более низкий уровень чувствительности функции защиты жесткого диска.

Рекомендуемый уровень чувствительности зависит от режима работы компьютера: пользуетесь ли вы им как наладонным, мобильным или же в стабильных условиях, установив компьютер на стол дома или на рабочем месте. Установленный уровень чувствительности автоматически переключается на более рациональный в зависимости от питания компьютера: от сети переменного тока (в настольном режиме) или же от батарейного источника (в наладонном или мобильном режиме).

### Утилита 3D Viewer

Выводит на экран трехмерный значок, который появляется при наклоне компьютера или воздействии на него вибрации.

При обнаружении вибрации средствами защиты жесткого диска TOSHIBA HDD головка жесткого диска блокируется, а вращение трехмерного значка в виде диска прекращается. При разблокировании головки жесткого диска значок снова начинает вращаться.

Утилита **3D Viewer** запускается нажатием на значок в панели задач.



- Трехмерный значок служит виртуальным представлением внутреннего жесткого диска компьютера. Данное представление может меняться в зависимости от фактического количества жестких дисков, их вращения, движения головок, емкости разделов, состояния и направления.
- В отдельных моделях данная функция может поглощать значительную долю мощности центрального процессора и емкости памяти. В результате запуск других программ во время работы утилиты 3D Viewer может привести к снижению быстродействия компьютера.
- Сильная тряска или удары чреваты повреждением компьютера.

## Дополнительно

Чтобы открыть вкладку «Дополнительно» (Details), нажмите кнопку **Дополнительные настройки (Setup Detail)** в окне «Параметры защиты жесткого диска TOSHIBA» (TOSHIBA HDD Protection Properties).

### *Повышение уровня чувствительности*

При отключенном адаптере переменного тока или закрытой крышке панели дисплея предполагается, что компьютер готов к переноске, поэтому уровень чувствительности функции защиты жесткого диска автоматически устанавливается на максимальный на 10 секунд.

### *Сообщение устройства защиты жесткого диска*

Укажите, выводить ли на экран сообщение об активизации функции защиты жесткого диска TOSHIBA.



*Эта функция не действует во время загрузки компьютера, его пребывания в режиме сна, гибернации, перехода в режим гибернации и выхода из него, а также при отключенном питании. Следите за тем, чтобы компьютер не подвергался вибрации, ударам и тряске, когда функция защиты жесткого диска не действует.*

## Утилита TOSHIBA Button Support

С помощью утилиты TOSHIBA Button Support рабочим панелям можно задать другое применение. Чтобы открыть утилиту TOSHIBA Button Support, нажмите **Пуск -> Все программы -> TOSHIBA -> Утилиты (Utilities) -> TOSHIBA Assist**, затем нажмите вкладку **ОПТИМИЗАЦИЯ (OPTIMIZE)** в окне TOSHIBA Assist. Во вкладке **ОПТИМИЗАЦИЯ (OPTIMIZE)** щелкните **TOSHIBA Button Support**.

Откроется диалоговое окно утилиты TOSHIBA Button Support. Чтобы назначить выбранной панели ту или иную функцию, выполните описанные ниже действия.

1. В списке **Имя кнопки (Button Name)** выберите одно из следующих имен панелей: **есо**, **Программируемая кнопка (или 3D)**, **Воспроизведение/пауза CD/DVD**, **Выключение звука**.

Если выбрать имя **Воспроизведение/пауза CD/DVD**, в диалоговом окне появится кнопка **Дополнительно (Advanced)**. Можно либо назначить этой панели другое приложение, выполнив описанные ниже действия, либо настроить функцию воспроизведения/паузы этой панели, нажав кнопку **Дополнительно (Advanced)**. Более подробную информацию см. в разделе *Работа панели «Воспроизведение/пауза CD/DVD»*.

2. Нажмите кнопку **Просмотр... (Browse...)**, выберите приложение, которое желаете назначить этой панели, а затем нажмите кнопку **Открыть (Open)**. Появятся элементы «Описание» (Description) и «Конечный путь» (Target Path) выбранного приложения.
3. Нажмите кнопку **Применить (Apply)**. Выбранное приложение будет запущено, когда вы в следующий раз нажмете эту панель. Если вы желаете удалить информацию, относящуюся к той или иной панели, нажмите кнопку **Factory Default (Заводские настройки)**.
4. Нажмите **ОК**.

## Работа панели «Воспроизведение/пауза CD/DVD»

Если на этапе 1 раздела *TOSHIBA Button Support* выбрать панель **Воспроизведение/пауза CD/DVD**, на экране отобразится изображенное ниже диалоговое окно утилиты TOSHIBA Button Support:

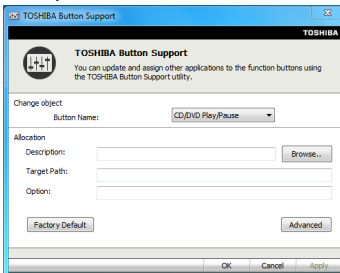

1. Нажмите кнопку **Дополнительно (Advanced)**. На экране появится следующее диалоговое окно.

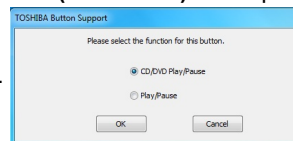



2. Выберите **Воспроизведение/пауза CD/DVD (CD/DVD Play/Pause)** (по умолчанию) или **Воспроизведение/пауза (Play/Pause)**.
  - Если выбран пункт **Воспроизведение/пауза CD/DVD (CD/DVD Play/Pause)**, эта панель позволяет запускать программный проигрыватель, соответствующий типу вставленного диска. См. таблицу ниже. Эта панель также позволяет воспроизводить/делать паузу в воспроизведении разделов и дорожек при запущенном программном проигрывателе.

Тип вставленного диска	Соответствующий программный проигрыватель
Blu-ray Disc™	WinDVD BD for TOSHIBA
DVD	Видеоплеер TOSHIBA VIDEO PLAYER
CD	Windows Media Player

- Если выбран пункт **Воспроизведение/пауза**, эта панель позволяет только запускать воспроизведение и делать паузу в воспроизведении разделов и дорожек при запущенном программном проигрывателе.

## Утилита System Recovery Options

Для работы утилиты восстановления системы System Recovery Options на жестком диске отведен скрытый раздел.

В этом разделе хранятся файлы, предназначенные для восстановления системы при возникновении неполадок.



*Утилита System Recovery Options не сможет выполнять свои функции, если этот раздел удалить.*

## Утилита System Recovery Options

Утилита System Recovery Options устанавливается на жесткий диск при его изготовлении. В меню System Recovery Options имеются инструментальные средства для устранения проблем с загрузкой, проведения диагностики и восстановления системы.

Более подробную информацию об **устранении проблем с загрузкой** см. в **Справке и поддержке Windows**.

Для устранения неполадок утилиту System Recovery Options можно запускать и вручную.

Ниже описан порядок действий. Следуйте указаниям на экране.

1. Выключите компьютер.

2. Нажав и удерживая клавишу **F8**, включите компьютер.
3. На экране появится меню Дополнительные параметры загрузки (Advanced Boot Options). С помощью клавиш управления курсором выберите пункт **Восстановление компьютера (Repair Your Computer)** и нажмите **ENTER**.
4. Следуйте указаниям на экране.

## Восстановление предустановленного программного обеспечения

Возможные способы восстановления предустановленного программного обеспечения зависят от приобретенной модели:

Создание оптических дисков-реаниматоров и восстановление предустановленного программного обеспечения с них

Восстановление предустановленного программного обеспечения с жесткого диска-реаниматора

Заказ дисков-реаниматоров в TOSHIBA и восстановление предустановленного программного обеспечения с них\*

\* Обратите внимание на то, что данная услуга является платной.

### Создание оптических дисков-реаниматоров

В данном разделе рассказывается о том, как создавать диски-реаниматоры



- При создании дисков-реаниматоров обязательно подключайте адаптер переменного тока.
- Обязательно закройте все программы, кроме Recovery Media Creator.
- Не запускайте такие сильно загружающие процессор программы, как экранная заставка.
- Компьютер должен работать на полной мощности.
- Не пользуйтесь функциями экономии электроэнергии.
- Не производите запись на носитель во время работы антивирусного программного обеспечения. Дождитесь завершения их работы, затем отключите антивирусные программы, а также все остальное программное обеспечение, осуществляющее автоматическую проверку файлов в фоновом режиме.
- Не пользуйтесь утилитами для жесткого диска, включая предназначенные для повышения скорости доступа к данным. Такие утилиты могут привести к нестабильной работе и повредить данные.

- *В ходе записи/перезаписи носителей не выключайте компьютер, не пользуйтесь функцией выхода из системы и не переводите ее ни в спящий режим, ни в режим гибернации.*
- *Установите компьютер на ровную поверхность, избегайте таких подверженных вибрации мест, как самолеты, поезда или автомобили.*
- *Не пользуйтесь неустойчивыми предметами, например, различного рода подставками.*

Восстановительный образ программного обеспечения, установленного на компьютер, хранится на его жестком диске. Этот образ можно скопировать на носитель стандарта DVD, выполнив следующие действия:

1. Выберите любой чистый носитель DVD.
2. Приложение позволяет выбирать тип носителя, на который будет скопирован образ для восстановления: DVD-R, DVD-R DL, DVD-RW, DVD+R, DVD+R DL и DVD+RW.



- *Помните о том, что некоторые из перечисленных выше типов носителей могут быть несовместимы с приводом оптических дисков, установленным в вашем компьютере. Поэтому перед выполнением дальнейших действий вам необходимо убедиться в том, что выбранный вами пустой носитель поддерживается приводом оптических дисков.*

4. Включите компьютер и позвольте операционной системе Windows 7 загрузиться с жесткого диска в обычном режиме.
5. Вставьте первый пустой носитель в лоток привода оптических дисков.
6. Выберите приложение в меню **Пуск (Start)**.
7. После запуска Recovery Media Creator выберите тип носителя и название, которое желаете копировать, затем нажмите кнопку **Создать (Create)**.
8. Если привод оптических дисков способен записывать данные только на диски CD, выберите CD в качестве значения параметра «Комплект дисков» (Disc Set) в приложении Recovery Media Creator. В противном случае, если привод оптических дисков способен записывать данные и на диски CD, и на диски DVD, выберите желаемый тип создаваемого носителя.

## **Восстановление предустановленного программного обеспечения с жесткого диска-реаниматора**

Часть пространства на жестком диске превращена в скрытый раздел для восстановления. В этом разделе хранятся файлы, которые служат

для восстановления заранее устанавливаемого программного обеспечения в случае возникновения проблем.

Если впоследствии вы когда-либо будете размечать жесткий диск заново, то изменять, удалять и добавлять разделы необходимо только в строгом соответствии с руководством, в противном случае на диске может оказаться недостаточно места для программного обеспечения.

Кроме того, если для изменения параметров разделов на жестком диске вы воспользуетесь соответствующими программами от сторонних поставщиков, восстановление работоспособности вашего компьютера может оказаться невозможным.



*Если звук был выключен нажатием клавиш **FN + ESC**, включите его, прежде чем приступить к восстановлению.*

*Утилитой System Recovery Options нельзя пользоваться для восстановления программного обеспечения, предустановленного без указанной утилиты.*



*Во время установки операционной системы Windows жесткий диск будет отформатирован и все находящиеся на нем данные будут утеряны.*

1. Выключите компьютер.
2. Включите компьютер, и после появления экрана TOSHIBA несколько раз подряд нажмите кнопку F8.
3. На экране появится меню Дополнительные параметры загрузки (Advanced Boot Options). С помощью клавиш управления курсором выберите пункт Восстановить компьютер (Repair Your Computer), после чего нажмите клавишу ENTER.
4. Выберите предпочитаемую раскладку клавиатуры и нажмите кнопку «Далее» (Next).
5. Чтобы получить доступ к процессу восстановления, войдите в систему в качестве пользователя, обладающего достаточными полномочиями.
6. На экране утилиты System Recovery Options щелкните «Восстановление с жесткого диска TOSHIBA» (TOSHIBA HDD Recovery).
7. Следуйте выводимым на экран указаниям диалога «Восстановление с жесткого диска TOSHIBA» (TOSHIBA HDD Recovery). Компьютер будет восстановлен до заводского состояния.



*Перед восстановлением компьютера до заводского состояния верните настройки BIOS к значениям, используемым по умолчанию.*

## Восстановление предустановленного программного обеспечения с самостоятельно созданных дисков-реаниматоров.

Если предустановленные файлы повреждены, восстановить программное обеспечение в том виде, в каком оно было на момент приобретения компьютера, можно с помощью самостоятельно созданных дисков-реаниматоров или с жесткого диска. Восстановление производится в изложенном далее порядке:



*Если звук был отключен нажатием клавиш **FN + ESC**, включите его, прежде чем приступить к восстановлению.*

*Утилитой System Recovery Options нельзя пользоваться для восстановления программного обеспечения, предустановленного без указанной утилиты.*



*Во время установки операционной системы Windows жесткий диск будет отформатирован и все находящиеся на нем данные будут утеряны.*

1. Вставьте диск-реаниматор в привод оптических дисков и выключите питание компьютера.
2. Нажав и удерживая клавишу **F12**, включите компьютер. При появлении на экране логотипа TOSHIBA Leading Innovation >>> отпустите клавишу **F12**.
3. С помощью клавиш управления курсором со стрелками, направленным вверх и вниз, выберите в меню значок CD-ROM.
4. Выполните указания, которые будут выводиться в появившемся на экране меню.

## Заказ дисков-реаниматоров в TOSHIBA\*

Вы можете заказать диски-реаниматоры для своего ноутбука в Интернет-магазине резервных носителей европейского отделения TOSHIBA.



*\* Обратите внимание на то, что данная услуга является платной.*

1. Посетите сайт <https://backupmedia.toshiba.eu> в Интернете.
2. Следуйте указаниям на экране. Вы получите диски-реаниматоры в течение двух недель после оформления заказа.

# Глава 5

## Питание и режимы включения питания

К источникам питания компьютера относятся адаптер переменного тока, аккумуляторная батарея и все внутренние батареи. Эта глава содержит подробные указания по наиболее эффективному использованию этих источников питания, включая зарядку и замену батарей, советы по экономии заряда батарей, а также сведения о режимах управления электропитанием.

### Условия электропитания

Рабочие возможности компьютера и состояние заряда батареи зависят от условий электропитания: подключен ли адаптер переменного тока, установлен ли батарейный источник питания, каков уровень его заряда.

		<b>Питание включено</b>	<b>Компьютер выключен (устройство не работает)</b>
<b>Адаптер переменного тока подключен</b>	Батарея полностью заряжена	<ul style="list-style-type: none"> <li>• Компьютер работает</li> <li>• Батарея не заряжается</li> <li>• LED:</li> </ul> <b>Батарея</b> белый <b>Питание от источника постоянного тока</b> белый	<ul style="list-style-type: none"> <li>• Батарея не заряжается</li> <li>• LED:</li> </ul> <b>Батарея</b> белый <b>Питание от источника постоянного тока</b> белый
	Батарея заряжена частично или разряжена	<ul style="list-style-type: none"> <li>• Компьютер работает</li> <li>• Идет зарядка</li> <li>• LED:</li> </ul> <b>Батарея</b> янтарный <b>Питание от источника постоянного тока</b> белый	<ul style="list-style-type: none"> <li>• Идет быстрая зарядка батареи</li> <li>• LED:</li> </ul> <b>Батарея</b> янтарный <b>Питание от источника постоянного тока</b> белый
	Батарея не установлена	<ul style="list-style-type: none"> <li>• Компьютер работает</li> <li>• Батарея не заряжается</li> <li>• LED:</li> </ul> <b>Батарея</b> не светится <b>Питание от источника постоянного тока</b> белый	<ul style="list-style-type: none"> <li>• Батарея не заряжается</li> <li>• LED:</li> </ul> <b>Батарея</b> не светится <b>Питание от источника постоянного тока</b> белый

	<b>Питание включено</b>	<b>Компьютер выключен (устройство не работает)</b>
<b>Адаптер переменного тока не подключен</b>	Остаток заряда батареи выше критического уровня	<ul style="list-style-type: none"> <li>Компьютер работает</li> <li>LED:</li> </ul> <b>Батарея</b> не светится Индикатор <b>питания от сетине</b> светится
	Остаток заряда батареи ниже критического уровня	<ul style="list-style-type: none"> <li>Компьютер работает</li> <li>LED:</li> </ul> <b>Батарея</b> мигает желтым Индикатор <b>питания от сетине</b> светится
	Остаток заряда батареи иссяк	Компьютер отключается
	Батарея не установлена	<ul style="list-style-type: none"> <li>Компьютер бездействует</li> <li>LED:</li> </ul> <b>Батарея</b> не светится Индикатор <b>питания от сетине</b> светится

## Контроль за состоянием источников питания

Как следует из приведенной далее таблицы, системные индикаторы **Батарея (Battery)**, **Питание от источника постоянного тока (DC IN)** и **Питание (Power)**, расположенные на панели системных индикаторов, оповещают пользователя о работоспособности компьютера и состоянии заряда батареи.



## Индикатор батареи

Чтобы определить состояние заряда батареи, следите за **индикатором батареи**. Далее представлены цвета индикатора, показывающие состояние заряда батареи:

<b>Мигает янтарным</b>	Заряд батареи снижен: перезарядите ее, подключив адаптер переменного тока.
<b>Янтарный</b>	Адаптер переменного тока подключен и батарея заряжается.
<b>Белый</b>	Адаптер переменного тока подключен, батарея полностью заряжена.
<b>Не светится</b>	Во всех остальных случаях индикатор не светится.



*При перегреве батарейного источника питания в процессе зарядки она прекращается, при этом индикатор **батареи** гаснет. После охлаждения батарейного источника питания до нормальной температуры зарядка возобновляется независимо от того, включено ли питание компьютера или выключено.*

## Индикатор питания от сети

О состоянии подключенного адаптера переменного тока свидетельствует индикатор **питания от источника постоянного тока**:

<b>Белый</b>	Адаптер переменного тока подключен и обеспечивает подачу питания на компьютер надлежащим образом.
<b>Не светится</b>	Во всех остальных случаях индикатор не светится.

## Индикатор питания

О состоянии питания компьютера свидетельствует индикатор **питания**:

<b>Белый</b>	Питание поступает на включенный компьютер.
<b>Мигает янтарным</b>	Компьютер находится в режиме сна, для поддержания которого питания (от адаптера переменного тока или батареи) достаточно. В режиме сна этот индикатор на секунду загорается и на две секунды выключается.
<b>Не светится</b>	Во всех остальных случаях индикатор не светится.

## Батарея

В этом разделе рассказывается о видах батарей, их использовании, способах зарядки и правилах обращения с ними.

### Типы батарей

В компьютере имеются батареи разных типов:

#### **Аккумуляторная батарея**

Когда адаптер переменного тока не подключен, основным источником питания компьютера является съемная литиево-ионная аккумуляторная батарея, которая в этом руководстве называется основной батареей. Можно купить дополнительные батарейные источники питания для более длительного использования компьютера в отсутствие источника переменного тока, однако не следует заменять батарейный источник питания при подключенном адаптере переменного тока.

Прежде чем снять батарейный источник питания, сохраните рабочие данные, а затем выключите компьютер или переведите его в режим гибернации. Несмотря на то, что при переводе компьютера в режим гибернации рабочие данные автоматически сохраняются на жестком диске, рекомендуется из предосторожности сохранить их еще и вручную.

#### **Энергонезависимая батарейка системных часов реального времени (RTC)**

Энергонезависимая батарея снабжает питанием системные часы реального времени (RTC) и календарь, а кроме того, поддерживает данные о конфигурации системы, когда компьютер выключен. Если батарея RTC полностью разряжается, система теряет эту информацию, а часы реального времени и календарь останавливаются.

Параметры часов реального времени можно изменить. Для этого следует включить компьютер, удерживая нажатой клавишу **F2**, а затем отпустить клавишу **F2**, когда на экране появится надпись **TOSHIBA Leading Innovation >>>**. Более подробную информацию см. в главе 6 [Возможные проблемы и способы их решения](#).



*Батарея RTC не заряжается при выключенном компьютере, даже если к нему подключен адаптер переменного тока.*

### Правила обращения и ухода за батарейным источником питания

В этом разделе изложены важнейшие меры предосторожности при обращении с батарейным источником питания.

Меры предосторожности и указания по обращению с оборудованием подробно изложены в прилагаемом **Руководстве по безопасной и удобной работе**.



- *Перед зарядкой батарейного источника питания проверяйте правильности установки батарей в корпусе компьютера. Неправильная установка может стать причиной задымления или возгорания, а также привести к разрыву батарейного источника питания.*
- *Храните батарейный источник питания в недоступном для детей месте. В руках ребенка батарея может стать причиной травмы.*



- *Батарейный источник питания состоит из литий-ионных батарей, которые при неправильной замене, использовании, обращении или утилизации могут взорваться. Утилизация отработанных батарей производится в соответствии с правилами, принятыми по месту вашего проживания. Используйте в качестве замены только батареи, рекомендованные компанией TOSHIBA.*
- *Батарейка RTC является литиевой и подлежит замене только продавцом компьютера или сервисным представителем корпорации TOSHIBA. При неправильной замене, использовании, обращении или утилизации эта батарея становится взрывоопасной. Утилизация отработанных батарей производится в соответствии с правилами, принятыми по месту вашего проживания.*
- *Заряжать батарейный источник питания можно только при температуре окружающего воздуха от 5 до 35 градусов по Цельсию. В противном случае возможна утечка электролитического раствора, снижение рабочих характеристик и сокращение срока службы батарей.*
- *Перед установкой или снятием батарейного источника питания всегда выключайте электропитание и отсоединяйте сетевой адаптер. Не снимайте батарейный источник питания, когда компьютер находится в режиме сна. Данные могут быть потеряны.*



*Не снимайте батарейный источник питания, когда активирована функция Wake-up on LAN (дистанционное включение по сети). Данные будут потеряны. Перед снятием батарейного источника питания функцию Wake-up on LAN необходимо отключать.*

## Зарядка батарей

При разрядке батарейного источника питания индикатор **батарей** начинает мигать янтарным, сигнализируя о том, что продолжительность его работы составляет лишь несколько минут. Если продолжить работу на компьютере, несмотря на мигание индикатора **батарей**, то аппарат переходит в спящий режим во избежание потери данных, а затем автоматически отключается.

При разрядке батарейного источника питания его необходимо перезарядить.

### *Порядок действий*

Чтобы перезарядить батарейный источник питания, установленный в компьютер, подключите адаптер переменного тока к гнезду питания от источника постоянного тока с напряжением 19 В, а другой конец шнура питания – к рабочей электрической розетке - индикатор **батарей** начнет светиться янтарным, свидетельствуя о том, что батарея заряжается.



*Для зарядки батарей используйте только компьютер, подключенный к источнику питания переменного тока или дополнительному зарядному устройству производства корпорации TOSHIBA. Не пытайтесь заряжать батарейный источник питания с помощью других устройств.*

### *Время*

Информацию о времени зарядки см. в Информационном руководстве пользователя.

### *Уведомление о зарядке батарей*

Зарядка батареи может начаться не сразу зарядиться при следующих условиях:

- Батарея сильно нагрелась или, наоборот, охладилась (перегретая батарея может не заряжаться вообще). Чтобы гарантировать заряд батареи до полной емкости, заряжайте батарею при комнатной температуре от 5° до 35°С.
- Батарея почти полностью разряжена. В таком случае оставьте адаптер переменного тока подключенным на несколько минут, пока батарея не начнет заряжаться.

Индикатор **батарей** может сигнализировать о быстром снижении времени работы батареи при попытках зарядить ее в следующих условиях:

- Батарея долго не использовалась.
- Полностью разряженная батарея была надолго оставлена в компьютере.

- Холодная батарея была установлена в теплый компьютер.

В любом из этих случаев выполните следующие действия:

1. Полностью разрядите батарею, оставив ее во включенном компьютере вплоть до автоматического отключения питания.
2. Подключите адаптер переменного тока к гнезду питания от источника постоянного тока с напряжением 19 В компьютера и к действующей электрической розетке.
3. Заряжайте батарею до тех пор, пока индикатор **Батарея** не начнет светиться белым.

Повторите указанные действия два или три раза, пока не восстановится нормальная емкость батареи.

## Проверка емкости заряда батареи

Контролировать остаточный заряд батареи можно описанными ниже способами.

- Щелчок значка батареи на панели задач
- С помощью параметра «Состояние батареи» (Battery Status) в окне Windows Mobility Center



- *Включив компьютер, подождите не менее 16 секунд, прежде чем проверять остаток заряда батареи. Это время необходимо компьютеру для проверки остатка заряда батареи и подсчета оставшегося рабочего времени при действующем режиме энергопотребления.*
- *Имейте в виду, что фактический остаток рабочего времени может немного отличаться от расчетного.*
- *В результате повторных разрядок и подзарядок емкость заряда батареи постепенно снижается. Следовательно, часто используемая старая батарея будет работать не так долго, как новая, даже если обе полностью заряжены.*

## Продление времени работы от батарей

Эффективность батареи определяется продолжительностью ее работы без перезарядки, которая зависит от перечисленных далее факторов:

- Быстродействие процессора
- Яркость экрана
- Спящий режим системы
- Режим гибернации
- Продолжительность простоя, по истечении которого питание дисплея отключается
- Продолжительность простоя, по истечении которого отключается питание жесткого диска

- Как часто и насколько продолжительно вы работаете с жестким диском и внешними дисковыми накопителями, приводом оптических дисков и флоппи-дисководом.
- Каков первоначальный заряд батареи.
- Как вы пользуетесь такими дополнительными устройствами, как, например, устройства USB, источником питания которых служит компьютерная батарея.
- Пользуетесь ли вы режимом сна, позволяющим экономить заряд батареи при частом включении и выключении компьютера.
- Где хранится ваше программное обеспечение и данные.
- Закрываете ли вы панель дисплея, когда не пользуетесь клавиатурой: закрытый дисплей способствует экономии заряда батареи.
- Какова окружающая температура: при низкой температуре рабочее время сокращается.
- Каково состояние контактов батареи: необходимо следить за чистотой контактов, протирая их чистой сухой тканью при установке батарейного источника питания в компьютер.

## Время расхода заряда батарей

Информацию о времени хранения данных см. в Информационном руководстве пользователя.

## Продление срока службы батареи

Чтобы продлить срок службы батарейных источников питания, соблюдайте приведенные здесь правила:

- Не реже раза в месяц отключайте компьютер от сети и пользуйтесь им с питанием от батареи до тех пор, пока она полностью не разрядится. Предварительно выполните следующие действия:
  1. Выключите питание компьютера.
  2. Отсоединив адаптер переменного тока, включите компьютер. Если он не включается, перейдите к действию 4.
  3. Дайте компьютеру проработать от батареи в течение пяти минут. Если заряда батарейного источника питания хватает хотя бы на пять минут работы, продолжайте ее до полной разрядки батареи, но если индикатор **батареи** мигает или поступил иной сигнал о падении заряда батареи, перейдите к действию 4.

4. Подключите адаптер переменного тока к гнезду питания от источника постоянного тока с напряжением 19 В компьютера и к действующей электрической розетке. В ходе зарядки батарейного источника питания индикатор **питания от источника постоянного тока** должен светиться белым, а индикатор **батареи** – янтарным. Если индикатор **питания от источника постоянного тока** не светится, значит, питание отсутствует - проверьте подключение адаптера переменного тока и шнура питания.

5. Заряжайте батарейный источник питания до тех пор, пока индикатор **батареи** не засветится белым.

- Если у вас есть запасные батарейные источники питания, чередуйте их использование.
- Если вы не собираетесь работать на компьютере в течение продолжительного времени (например, свыше месяца), снимите батарейный источник питания.
- Храните запасные батарейные источники питания в сухом прохладном месте, защищенном от прямых солнечных лучей.

## Замена батарейного источника питания

Имейте в виду, что батарейный источник питания входит в категорию расходных материалов.

Неоднократные зарядка и разрядка постепенно сокращают срок службы батарейного источника питания, по истечении которого батарея нуждается в замене. Когда вы работаете с компьютером без подключения к источнику питания переменного тока, разряженную батарею можно заменить на запасную заряженную.

В этом разделе рассказывается о порядке снятия и установки батарейного источника питания. Снимается он в изложенном далее порядке.



- *Не снимайте батарейный источник питания, когда компьютер находится в режиме сна. Сохраненные в памяти данные могут быть потеряны.*
- *Если компьютер находится в спящем режиме, извлечение аккумуляторной батареи или отключение от адаптера переменного тока до завершения операции сохранения данных приведет к их потере. Дождитесь, пока погаснет индикатор жесткого диска или дисковод оптических дисков.*
- *Удерживая компьютер не весу, не дотрагивайтесь до защелки батареи во избежание выпадения батарейного источника питания, что чревато нанесением травмы.*

## Снятие батарейного источника питания

Снятие разряженной батареи производится в следующем порядке:

1. Сохраните результаты вашей работы.
2. Выключите питание компьютера, следя за тем, чтобы индикатор **питания** погас.
3. Отсоедините от компьютера все кабели и периферийные устройства.
4. Закрыв панель дисплея, переверните компьютер.
5. Переведите замок батареи в разблокированное положение (↶).
6. Сдвинув защелку батареи и удерживая ее в разблокированном положении, извлеките батарейный источник питания из компьютера.

Рисунок 5-1 Высвобождение батарейного источника питания

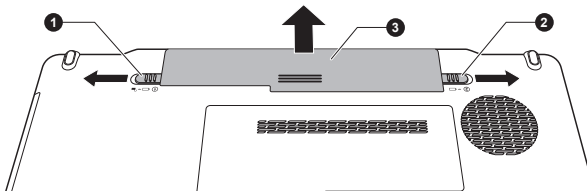

1. Замок батареи

2. Защелка батарейного отсека

3. Аккумуляторная батарея

## Установка батарейного источника питания

Установка батарейного источника питания производится в следующем порядке:



*Удерживая компьютер не весу, не дотрагивайтесь до защелки батареи во избежание выпадения батарейного источника питания, что чревато нанесением травмы.*

1. Вставьте батарейный источник питания в компьютер до упора.
2. Убедитесь в том, что батарейный источник питания надежно встал на место, а замок батареи переведен в заблокированное положение.
3. Переверните компьютер.

## Режимы питания

В компьютере предусмотрено три режима выключения:

- Режим выключения: компьютер выключается без сохранения рабочих данных, поэтому не забывайте их сохранять, прежде чем выключать компьютер.
- Режим гибернации: данные из оперативной памяти сохраняются на жестком диске.



- Режим сна: данные сохраняются в системной памяти компьютера.



Более подробную информацию см. в разделах [Включение питания](#) и [Выключение питания](#) главы 1 «С чего начать».

## Утилиты Windows

Настройка параметров, связанных с режимами сна и гибернации, выполняется в окне «Электропитание». Чтобы открыть его, нажмите **Пуск (Start) -> Панель управления (Control Panel) -> Система и безопасность (System and Security) -> Электропитание (Power Options)**.

## "Горячие" клавиши

Перевести компьютер в режим сна можно нажатием «горячих» клавиш **FN + F3**, а в режим гибернации - клавиш **FN + F4**.

## Включение/отключение компьютера при открытой/закрытой панели дисплея

Компьютер можно настроить на автоматическое выключение питания при закрывании панели дисплея и включение при ее открывании. Имейте в виду, что данная функция работает только в спящем режиме и в режиме гибернации и не работает в режиме завершенной работы.



*Если функция выключения питания компьютера при закрывании панели дисплея активирована, и вы при этом завершаете работу Windows вручную, не закрывайте дисплей до полного окончания процесса завершения работы.*

## Автоматический переход в спящий режим/ режим гибернации

Данная функция обеспечивает автоматический переход системы, которая не используется в течение определенного промежутка времени, в режим сна или гибернации. Порядок установки этого промежутка времени описан в разделе [Особые функции](#) главы 4.

# Глава 6

## Возможные проблемы и способы их решения

Компьютеры TOSHIBA проектируются с упором на неизменную работоспособность, но если проблемы все-таки возникнут, воспользуйтесь изложенными в данной главе указаниями для выявления причин их возникновения.

Ознакомиться с содержанием данной главы рекомендуется всем пользователям, так как знание причин возникновения проблем всегда поможет их предотвратить.

### Порядок устранения неполадок

Решить проблемы будет намного легче, если при этом соблюдать следующие правила:

- При появлении первых же признаков проблемы немедленно прекратите работу на компьютере во избежание утраты или повреждения рабочих данных, а также уничтожения ценной информации, которая способствовала бы устранению неисправности.
- Внимательно следите за происходящим: запишите, что делает система, и какие действия вы выполняли непосредственно перед возникновением проблемы. Сделайте снимок экрана текущего дисплея.

Имейте в виду, что вопросы и действия, составляющие содержание данной главы, носят рекомендательный характер и не представляют собой единственно возможные способы решения конкретных проблем. В действительности многие проблемы решаются довольно просто, но для других требуется обращение в техническую поддержку TOSHIBA. Если вам понадобится консультация, будьте готовы описать неисправность как можно подробнее.

### Предварительный контрольный перечень

Всегда сначала следует подумать о возможности простейшего решения: проблемы, о которых рассказывается в данном разделе, устраняются весьма просто, однако они же могут стать причиной куда более серьезных неисправностей:

- Прежде чем выключить компьютер, сначала отключите все периферийные устройства, в частности, принтер и другое подключенное к компьютеру оборудование.
- Приступая к подключению внешнего устройства, сначала выключите компьютер, а при его повторном включении новое устройство будет распознано системой.
- Убедитесь в том, что все подключенные к компьютеру дополнительные устройства правильно настроены и все необходимые драйверы загружены. Дополнительную информацию о порядке установки и настройки дополнительных устройств см. в прилагаемой к ним документации.
- Проверьте все кабели и шнуры: правильно и надежно ли присоединены они к компьютеру. Из-за неплотного соединения шнуров происходят сбои при передаче сигнала.
- Проверьте все кабели и шнуры на разрывы, а их разъемы - на наличие поврежденных контактов.
- Проверьте, правильно ли загружен диск CD, DVD или Blu-ray™.

Старайтесь подробно записывать результаты своих наблюдений и постоянно вести журнал сбоев. Это поможет рассказать о проблемах при обращении в техническую поддержку TOSHIBA, а при повторном ее возникновении - быстрее выявить ее причину.

## Анализ неисправности

Иногда компьютер дает подсказки, которые помогают определить причину неисправности. Задайте себе следующие вопросы:

- Какой из компонентов компьютера работает некорректно - клавиатура, жесткий диск, дисплей, устройство Touch Pad или его кнопки управления? Ведь неполадки в каждом из устройств проявляются по-разному.
- Правильно ли выполнена настройка параметров операционной системы?
- Что появляется на дисплее? Выводятся ли на дисплей сообщения или случайные символы? Сделайте снимок экрана текущего дисплея и, по возможности, проверьте сообщения в документации к компьютеру, программному обеспечению или операционной системе.
- Правильно и надежно ли присоединены к компьютеру все кабели и шнуры? Из-за неплотного соединения шнуров происходят сбои и прерывание сигнала.
- Светятся ли индикаторы? Какие именно? Какого они цвета? Светятся ли они непрерывно или мигают? Запишите, что вы видите.
- Подает ли система звуковые сигналы? Сколько их? Длинные или короткие? Высокой или низкой тональности? Кроме того, не издает ли компьютер посторонние шумы или звуки? Запишите, что вы слышите.

Запишите результаты своих наблюдений, чтобы подробно рассказать о них специалисту технической поддержки TOSHIBA.

### **Программное обеспечение**

Неполадки могут вызваны вашей программой или диском. Сбои при загрузке программного обеспечения могут возникнуть из-за повреждения носителя или программных данных - в таком случае имеет смысл попытаться загрузить программу с другого носителя.

При появлении на экране сообщений о сбоях в ходе работы с программным обеспечением ознакомьтесь с прилагаемой к нему документацией, в которой обычно есть раздел, посвященный устранению проблем, либо краткое описание сообщений о сбоях.

Затем проверьте сообщения о сбоях по документации к операционной системе.

### **Аппаратное обеспечение**

Если не удастся выявить причины проблемы в программном обеспечении, проверьте настройку параметров конфигурации оборудования. Во-первых, пройдитесь по пунктам предварительной проверки, о которой рассказывалось выше. Если проблему решить не удалось, попробуйте определить ее причину с помощью приведенного далее проверочного списка отдельных компонентов и периферийных устройств.



*Прежде чем использовать периферийное устройство или прикладное программное обеспечение, не являющееся авторизованным компонентом или изделием корпорации TOSHIBA, убедитесь, что данное устройство или прикладное программное обеспечение можно использовать с вашим компьютером. Использование несовместимых устройств может стать причиной травмы или вызвать повреждение компьютера.*

## **Устранение неполадок**

### ***Программа перестает реагировать на запросы***

Если программа, с которой вы работаете, внезапно прекращает любые действия, вполне вероятно, что она перестала реагировать на запросы. Из «зависшей» таким образом программы можно выйти, не закрывая операционную систему или другие программы.

Чтобы закрыть программу, которая перестала реагировать на запросы, выполните следующие действия:

1. Одновременно однократно нажмите клавиши **CTRL**, **ALT** и **DEL**, затем **Запустить диспетчер задач**. Откроется окно диспетчера задач Windows®.
2. Нажмите вкладку **Приложения**. Рядом с программой, которая перестала реагировать на запросы, выводится надпись «не отвечает» (not responding).
3. Выберите программу, которую требуется закрыть, затем нажмите **Снять задачу**. Закрыв «зависшую» программу, вы, как правило, сможете продолжить работу. Если продолжить работу не удастся, переходите к следующему шагу.
4. Закройте остальные программы, выбирая их одну за другой и нажимая кнопку **Снять задачу**. Закрывание всех программ должно привести к появлению возможности продолжить работу. Если продолжить работу не удается, выключите компьютер и снова включите его.

### ***Компьютер не включается***

Убедитесь в том, что адаптер переменного тока и шнур/кабель питания подключены правильно, либо в том, что установлена заряженная батарея.

Если вы пользуетесь сетевым адаптером, проверьте, функционирует ли сетевая розетка, подключив к ней другое устройство, например, лампу.

Убедитесь в том, что компьютер включен, по индикатору включения/выключения.

Если индикатор светится, компьютер включен. Также попробуйте выключить и включить компьютер.

Если используется адаптер переменного тока, убедитесь в том, что компьютер получает электропитание от внешнего источника. Для этого следует посмотреть на индикатор питания от сети. Если индикатор светится, компьютер подключен к внешнему источнику электропитания.

## **Проверка оборудования и системы**

В данном разделе рассматриваются неполадки, вызванные аппаратурой компьютера и подключенными периферийными устройствами. Основные проблемы могут возникать в следующих областях:

- Питание
- Вкладка Keyboard
- Встроенный дисплей
- Жесткий диск
- Привод оптических дисков
- Карта памяти
- Манипулятор
- Устройства с интерфейсом USB
- Дополнительный модуль памяти
- Звуковая система
- Внешний монитор
- Локальная сеть
- Беспроводная локальная сеть
- Bluetooth

## Питание

Когда компьютер не подключен к розетке переменного тока, основным источником питания служит батарея. При этом существуют и другие источники питания компьютера, в частности, батарея с интеллектуальными возможностями и батарея часов реального времени (RTC), в любом из которых могут возникнуть неполадки, связанные с питанием.

### ***Выключение питания из-за перегрева***

При повышении температуры процессора до недопустимого уровня в любом из режимов компьютер автоматически выключается во избежание повреждения, при этом все несохраненные данные теряются.

Неполадки	Порядок действий
Автоматическое завершение работы компьютера.	Оставьте компьютер выключенным, пока он не достигнет комнатной температуры. Если компьютер остыл до комнатной температуры, но не запускается, или запускается, но сразу же выключается, обратитесь в техническую поддержку TOSHIBA.

### ***Питание от сети переменного тока***

Если неполадка возникла при включении компьютера через адаптер переменного тока, проверьте индикатор **Пост. ток/Батарея**. Более подробную информацию см. в главе 5 [Питание и режимы его включения](#).

Неполадки	Порядок действий
Адаптер переменного тока не подает на компьютер питание (индикатор <b>Питание от источника постоянного тока</b> не светится белым)	<p>Проверив кабельные соединения, убедитесь, что шнур питания и адаптер надежно подключены к компьютеру и к действующей сетевой розетке.</p> <p>Проверьте состояние шнура и разъемов. Если шнур изношен или поврежден, его необходимо заменить, а загрязненные контакты - протереть чистой хлопчатобумажной тканью.</p> <p>Если адаптер переменного тока все равно не подает питание на компьютер, обратитесь в техническую поддержку TOSHIBA.</p>

### ***Батарея***

Если вы подозреваете неполадку в батарее, проверьте индикаторы **питания от источника постоянного тока и батареи**.

Неполадки	Порядок действий
Батарея не подает питание на компьютер	Возможно, батарея разряжена – зарядите ее, подключив адаптер переменного тока.

Неполадки	Порядок действий
<p>Батарея не заряжается при подключенном адаптере переменного тока (индикатор <b>Батарея</b> не светится желтым).</p>	<p>Если батарея полностью разряжена, ее зарядка начнется лишь спустя некоторое время - выждав несколько минут, повторите попытку. Если батарея все равно не заряжается, проверьте, работает ли розетка, к которой подключен адаптер переменного тока - для этого подключите к ней другое устройство.</p> <hr/> <p>Проверьте, не слишком ли горячая или холодная батарея на ощупь - и в том, и в другом случае ее необходимо довести до комнатной температуры, прежде чем производить зарядку.</p> <hr/> <p>Отсоединив адаптер переменного тока, снимите батарею и произведите осмотр ее контактов. Если они загрязнены, прочистите их мягкой сухой тканью, чуть смоченной спиртом.</p> <p>Надежно установив батарею на место, присоедините адаптер переменного тока.</p> <p>Проверьте индикатор <b>батареи</b> - если он не светится, произведите зарядку батареи в течение, как минимум, двадцати минут. Если по истечении этого времени индикатор <b>батареи</b> загорается, оставьте батарею заряжаться, как минимум, еще на двадцать минут, прежде чем включать компьютер. Если индикатор батареи, тем не менее, не светится, возможно, срок ее службы подходит к концу, и она нуждается в замене. Если вы полагаете, что срок службы батареи еще не истек, обратитесь в техническую поддержку TOSHIBA.</p>
<p>Батарея обеспечивает питание компьютера меньше ожидаемого срока.</p>	<p>Если вы часто заряжали не полностью разряженную батарею, то ее зарядка может производиться не до конца - в таком случае полностью разрядите батарею, после чего попробуйте зарядить ее повторно.</p> <hr/> <p>Проверьте <b>настройки энергосберегающего режима</b> во вкладке <b>Выбор энергосберегающего режима (Select a power plan)</b> окна <b>Параметры электропитания (Power Options)</b>.</p>



## Часы реального времени

Неполадки	Порядок действий
Сброшены настройки BIOS и системного времени/даты.	<p>Батарея часов реального времени (RTC) разряжена. Необходимо установить дату и время в программе настройки BIOS, выполнив следующие действия:</p> <ol style="list-style-type: none"> <li>1. Включите компьютер.</li> <li>2. Нажмите клавишу <b>F2</b>, когда появится экран <b>TOSHIBA Leading Innovation &gt;&gt;&gt;</b>, загрузится программа настройки BIOS.</li> <li>3. Установите дату в поле <b>System Date (Системная дата)</b>.</li> <li>4. Установите время в поле <b>System Time (Системное время)</b>.</li> <li>5. Нажмите клавишу <b>F10</b> – на экран будет выведено подтверждающее сообщение.</li> <li>6. Нажмите клавишу <b>ENTER</b>. Программа настройки параметров BIOS закроется, а компьютер перезагрузится.</li> </ol>

## Вкладка Keyboard

Проблемы с клавиатурой могут быть вызваны настройкой определенных параметров конфигурации компьютера. Более подробную информацию см. в разделе [Клавиатура](#) главы 3 «Изучаем основы».

Неполадки	Порядок действий
Вывод на экран искажен	<p>Проверьте в документации к программному обеспечению, не меняет ли оно раскладку клавиатуры (смена раскладки подразумевает смену или переназначение функций каждой клавиши).</p> <p>Если вы по-прежнему не можете пользоваться клавиатурой, обратитесь в техническую поддержку TOSHIBA.</p>

## Встроенный дисплей

Причиной кажущихся проблем с панелью дисплея могут служить настройки определенных параметров конфигурации компьютера – более подробную информацию см. в разделе «Утилиты и их расширенное использование» главы 4 «Утилита HW Setup».

Неполадки	Порядок действий
Нет изображения	Нажатием «горячих» клавиш <b>FN + F5</b> проверьте, не установлен ли в качестве активного внешний монитор.
На экране дисплея появились отметины.	Отметины могли появиться из-за соприкосновения экрана закрытого дисплея с клавиатурой или устройством Touch Pad. Нужно попытаться удалить отметины, аккуратно протерев экран дисплея чистой сухой тканью, а если удалить их не получится, тогда - высококачественным чистящим средством для экранов жидкокристаллических дисплеев. В последнем случае строго соблюдайте указания по применению чистящего средства, не забывая дать экрану дисплея полностью высохнуть, прежде чем закрывать дисплей.

## Жесткий диск

Неполадки	Порядок действий
Компьютер не загружается с жесткого диска	<p>Проверьте, нет ли CD-, DVD- или BD-диска в дисковом устройстве оптических дисков. Если есть, извлеките его, затем попытайтесь снова запустить компьютер.</p> <p>Если это не дало результата, проверьте значение параметра <b>Приоритет загрузки</b> (Boot Priority) утилиты TOSHIBA HW Setup. Более подробную информацию см. в разделе <a href="#">Загрузочные настройки</a> (Boot Setting) главы 4 «Утилиты и их расширенное использование».</p>

Неполадки	Порядок действий
Низкое быстродействие	<p>Файлы на жестком диске могут оказаться фрагментированными - в таком случае необходимо проверить состояние файлов и жесткого диска, запустив утилиту дефрагментации диска. Дополнительную информацию о запуске и использовании утилиты дефрагментации см. в документации к операционной системе или файле справки.</p> <p>В качестве последнего средства придется переформатировать жесткий диск, а затем - переустановить операционную систему вместе со всеми остальными файлами и данными. Если проблему решить по-прежнему не удастся, обратитесь в техническую поддержку TOSHIBA.</p>

## Привод оптических дисков

Более подробную информацию см. в главе 3 [Изучаем основы](#).

Неполадки	Порядок действий
Нет доступа к загруженному в дисковод диску CD, DVD или Blu-ray™	<p>Убедитесь в том, что лоток привода полностью закрыт. Аккуратно нажмите на него до щелчка.</p> <p>Открыв лоток, проверьте, правильно ли размещен диск. Он должен лежать ровно, этикеткой вверх.</p> <p>Посторонний предмет в лотке может мешать считыванию данных с диска лучом лазера. Убедитесь в отсутствии чего-либо постороннего. Удалите любые посторонние предметы.</p> <p>Проверьте, не грязный ли диск. При необходимости протрите его чистой тканью, смоченной в воде или нейтральном чистящем средстве. Более подробную информацию об уходе за носителями см. в разделе <a href="#">Уход за носителями</a> главы 3.</p>

## Карта памяти

Более подробную информацию см. в главе 3 [Изучаем основы](#).

Неполадки	Порядок действий
В работе карты памяти произошел сбой	Извлеките карту памяти из компьютера и вставьте ее еще раз, следя за тем, чтобы она плотно вошла в разъем.  Если проблема продолжает проявляться, см. документацию по карте памяти.
Запись на карту памяти невозможна	Извлеките карту памяти из компьютера и проверьте, не защищена ли она от записи.
Один из файлов не читается	Проверьте, есть ли нужный файл на карте памяти, которая вставлена в компьютер.  Если проблему решить по-прежнему не удастся, обратитесь в техническую поддержку TOSHIBA.

## Манипулятор

Если вы пользуетесь манипулятором типа «мышь» с интерфейсом USB, ознакомьтесь также с разделом *Мышь с интерфейсом USB* данной главы и с документацией к мыши.

### *Устройство Touch Pad*

Неполадки	Порядок действий
Устройство Touch Pad не работает.	Проверьте параметры выбора устройства. Нажмите <b>Пуск -&gt; Панель управления -&gt; Оборудование и звук -&gt; Мышь</b> .  Включите устройство нажатием клавиш <b>FN + F9</b> или кнопки включения/выключения устройства Touch Pad.
Курсор на экране не реагирует на действия с координатно-указательным устройством	Возможно, система занята: немного подождав, попробуйте переместить мышь еще раз.

Неполадки	Порядок действий
Не работает двойное постукивание по поверхности устройства Touch Pad	<p>Во-первых, попробуйте сменить параметр быстрогодействия двойного щелчка, значение которого задается с помощью утилиты управления мышью.</p> <ol style="list-style-type: none"><li>1. Чтобы открыть утилиту, нажмите <b>Пуск (Start) -&gt; Панель управления (Control Panel) -&gt; Оборудование и звук (Hardware and Sound) -&gt; Мышь (Mouse)</b>.</li><li>2. В окне свойств мыши откройте вкладку <b>Кнопки мыши (Buttons)</b>.</li><li>3. Задайте нужное значение быстрогодействия для двойного щелчка, затем нажмите кнопку <b>ОК</b>.</li></ol>
Курсор двигается по экрану слишком быстро или слишком медленно	<p>Во-первых, попробуйте сменить скорость перемещения курсора, значение которой задается с помощью утилиты управления мышью.</p> <ol style="list-style-type: none"><li>1. Чтобы открыть утилиту, нажмите <b>Пуск (Start) -&gt; Панель управления (Control Panel) -&gt; Оборудование и звук (Hardware and Sound) -&gt; Мышь (Mouse)</b>.</li><li>2. В окне свойств мыши откройте вкладку <b>Параметры указателя (Pointer Options)</b>.</li><li>3. Задав нужную скорость перемещения курсора, нажмите на кнопку <b>ОК</b>.</li></ol> <p>Если проблему решить по-прежнему не удается, обратитесь в техническую поддержку TOSHIBA.</p>

Неполадки	Порядок действий
Чувствительность устройства Touchpad либо избыточная, либо недостаточная.	<p>Отрегулируйте чувствительность сенсорного планшета.</p> <ol style="list-style-type: none"> <li>1. Нажмите <b>Пуск -&gt; Панель управления -&gt; Оборудование и звук -&gt; Мышь</b>.</li> <li>2. В окне свойств мыши откройте вкладку <b>Параметры устройства (Device Settings)</b>.</li> <li>3. Нажмите кнопку <b>Параметры....</b></li> <li>4. На экране отобразится окно свойств сенсорной панели Synaptics Touch Pad версии 7.4, подключенного к порту PS/2.</li> <li>5. Выберите <b>Чувствительность (Sensitivity)</b> из списка <b>Выберите элемент (Select an item)</b>.</li> <li>6. Выберите <b>Чувствительность касания (Touch Sensitivity)</b> и отрегулируйте чувствительность перемещением ползунка.</li> <li>7. Нажмите кнопку <b>ОК</b>.</li> </ol>

### **Мышь с интерфейсом USB**

Неполадки	Порядок действий
Курсор на экране не реагирует на действия с мышью	<p>Возможно, система занята: немного подождав, попробуйте переместить мышь еще раз.</p> <p>Отключив мышь от компьютера, подключите ее к другому свободному порту USB, следя за тем, чтобы ее штекер плотно вошел в гнездо.</p>
Не работает двойное нажатие клавиши	<p>Во-первых, попробуйте сменить параметр быстрогодействия двойного щелчка, значение которого задается с помощью утилиты управления мышью.</p> <ol style="list-style-type: none"> <li>1. Чтобы открыть утилиту, нажмите <b>Пуск (Start) -&gt; Панель управления (Control Panel) -&gt; Оборудование и звук (Hardware and Sound) -&gt; Мышь (Mouse)</b>.</li> <li>2. В окне свойств мыши откройте вкладку <b>Кнопки мыши (Buttons)</b>.</li> <li>3. Задав нужное быстроедействие двойного щелчка, нажмите на кнопку <b>ОК</b>.</li> </ol>

Неполадки	Порядок действий
Курсор движется по экрану слишком быстро или слишком медленно	<p>Во-первых, попробуйте сменить скорость перемещения курсора, значение которой задается с помощью утилиты управления мышью.</p> <ol style="list-style-type: none"> <li>1. Чтобы открыть утилиту, нажмите <b>Пуск (Start) -&gt; Панель управления (Control Panel) -&gt; Оборудование и звук (Hardware and Sound) -&gt; Мышь (Mouse)</b>.</li> <li>2. В окне свойств мыши откройте вкладку <b>Параметры указателя (Pointer Options)</b>.</li> <li>3. Задав нужную скорость перемещения курсора, нажмите на кнопку <b>ОК</b>.</li> </ol>
Курсор хаотично перемещается по экрану	<p>Возможно загрязнение деталей датчика перемещения мыши - указания по их очистке см. в документации к мыши.</p> <p>Если проблему решить по-прежнему не удастся, обратитесь в техническую поддержку TOSHIBA.</p>

## Устройства с интерфейсом USB

Помимо сведений, изложенных в данном разделе, см. документацию к конкретному устройству с интерфейсом USB.



Неполадки	Порядок действий
Устройство USB не работает	<p>Отключив устройство с интерфейсом USB от компьютера, подключите его к другому свободному порту USB, следя за тем, чтобы штекер шнура устройства плотно вошел в гнездо.</p> <p>Проверьте, правильно ли установлены драйверы к устройству USB, если они необходимы – для этого см. документацию как к самому устройству, так и к операционной системе.</p>

### **Функция Sleep and Charge**

Более подробную информацию см. в разделе [Использование утилиты TOSHIBA Sleep](#) главы 4 «Утилиты и их расширенное использование».

Неполадки	Порядок действий
<p>Функция Sleep and Charge не работает.</p>	<p>Возможно, функция Sleep and Charge выключена.</p> <p>Чтобы включить ее, установите флажок «Включить Sleep and Charge» (Enable Sleep and Charge) в утилите TOSHIBA Sleep and Charge.</p> <p>При возникновении перегрузки питание (постоянный ток с напряжением 5 В) внешнего устройства, подключенного к совместимому порту USB, может автоматически отключиться по соображениям безопасности. В таком случае отключите внешнее устройство, а затем восстановите работоспособность функции путем выключения и повторного включения компьютера. Если функция не работает даже при одном-единственном подключенном внешнем устройстве, отключите это устройство, так как оно потребляет больше электроэнергии, чем ваш компьютер способен на него подавать.</p> <p>Некоторые внешние устройства не могут использовать функцию Sleep and Charge. В таком случае попробуйте воспользоваться одним или несколькими из следующих способов.</p> <ul style="list-style-type: none"> <li>■ Выберите другой режим</li> <li>■ Выключите компьютер, не отсоединяя от него внешние устройства.</li> <li>■ После выключения компьютера включите внешние устройства.</li> </ul> <p>Если воспользоваться функцией по-прежнему не удастся, выключите ее и прекратите пользоваться этой функцией.</p>
<p>Батарея быстро разряжается после выключения питания компьютера</p>	<p>При включенной функции Sleep and Charge батарея компьютера продолжает разряжаться даже тогда, когда компьютер находится в режиме гибернации или выключен.</p> <p>Подключите к компьютеру адаптер переменного тока или выключите функцию Sleep and Charge.</p>



Неполадки	Порядок действий
Внешние устройства, подключенные к совместимым портам, не работают	<p>Некоторые внешние устройства могут работать неправильно, если их подключить к портам, совместимым с функцией Sleep and Charge, когда эта функция включена.</p> <p>Подключите внешнее устройство еще раз после включения компьютера.</p> <p>Если внешнее устройство по-прежнему не работает, подключите его к порту, не отмеченному значком поддержки функции Sleep and Charge (  ), либо выключите функцию USB Sleep and Charge.</p>
Функция USB WakeUp не работает.	<p>Когда функция Sleep and Charge включена, функция WakeUp не работает с теми портами, которые поддерживают функцию USB Sleep and Charge.</p> <p>В этом случае используйте порт USB, не отмеченный значком совместимости с функцией USB Sleep and Charge (  ), либо выключите функцию Sleep and Charge.</p>

## Звуковая система

Помимо сведений, изложенных в данном разделе, см. документацию к конкретному звуковоспроизводящему устройству.

Неполадки	Порядок действий
Не слышно звука	<p>Отрегулируйте громкость.</p> <p>Громкость увеличивается нажатием кнопки повышения громкости, а уменьшается нажатием кнопки понижения громкости.</p> <p>Проверьте программные настройки громкости.</p> <p>Проверьте, включен ли звук.</p> <p>Убедитесь в надежности подключения головных телефонов.</p> <p>Открыв окно Диспетчера устройств Windows (Windows Device Manager), проверьте, активировано ли звуковоспроизводящее устройство и работает ли оно нормально.</p>

---

Неполадки	Порядок действий
Слышен раздражающий звук	<p>Причиной этого может быть обратная связь либо со встроенным микрофоном, либо с подключенным к компьютеру внешним микрофоном. Более подробную информацию см. в разделе <a href="#">Звуковая система</a> главы 3 «Изучаем основы».</p> <p>Регулировка громкости во время загрузки и завершения работы Windows невозможна.</p> <p>Если проблему решить по-прежнему не удастся, обратитесь в техническую поддержку TOSHIBA.</p>

---

## Внешний монитор

Более подробную информацию см. также в главе 3 [Изучаем основы](#) и в документации, прилагаемой к монитору.

Неполадки	Порядок действий
Монитор не включается	<p>Проверив, включено ли питание монитора, убедитесь в том, что шнур и адаптер питания надежно подключены как к монитору, так и к действующей сетевой розетке.</p>

---

Неполадки	Порядок действий
Нет изображения	<p>Попробуйте отрегулировать контрастность и яркость внешнего монитора.</p> <p>Нажатием «горячих» клавиш <b>FN + F5</b> проверьте, какой из мониторов назначен активным, а также не установлен ли режим вывода изображения только на встроенный дисплей компьютера.</p> <p>Проверьте подключение внешнего монитора.</p> <p>Если внешний монитор, назначенный основным устройством вывода изображения в режиме расширенного рабочего стола, отсоединить от компьютера во время пребывания последнего в режиме сна, то при выводе компьютера из этого режима изображения на экране внешнего монитора не будет.</p> <p>Чтобы этого избежать, не отсоединяйте внешний монитор от компьютера во время пребывания последнего в режиме сна или гибернации.</p> <p>Не забудьте выключить компьютер, прежде чем отсоединять внешний монитор.</p> <p>Если панель дисплея и внешний монитор, работающие в режиме клонирования изображения, выключаются таймером, то при повторном включении изображение может не появиться на экранах обоих устройств.</p> <p>В таком случае верните панель дисплея и внешний монитор в режим клонирования изображения нажатием кнопок <b>FN + F5</b>.</p>
В работе дисплея произошел сбой	<p>Проверьте, хорошо ли подключен соединительный кабель к внешнему монитору и к компьютеру.</p> <p>Если проблему решить по-прежнему не удастся, обратитесь в техническую поддержку TOSHIBA.</p>

## Локальная сеть

Неполадки	Порядок действий
Доступ к локальной сети отсутствует	Проверьте надежность соединения кабеля с гнездом для подключения к локальной сети компьютера и с сетевым концентратором.

Неполадки	Порядок действий
Не работает функция Wake-up on LAN (дистанционное включение по сети)	<p>Проверьте, подключен ли к компьютеру адаптер переменного тока. При активизации функции Wake-up on LAN компьютер продолжает нуждаться в питании, даже если он выключен.</p> <p>Если неполадку устранить не удалось, обратитесь к администратору сети.</p>

## Беспроводная локальная сеть

Если перечисленными ниже способами восстановить подключение к локальной сети не удастся, обратитесь к сетевому администратору. Более подробную информацию о средствах беспроводной связи см. в главе 3 [Изучаем основы](#).

Неполадки	Порядок действий
Нет доступа к беспроводной локальной сети	<p>Убедитесь в том, что функция беспроводной связи компьютера включена.</p> <p>Если неисправность устранить не удалось, обратитесь к администратору сети.</p>

## Bluetooth

Более подробную информацию о беспроводной связи с применением технологии Bluetooth см. главу 3 [Изучаем основы](#).

Неполадки	Порядок действий
Отсутствует доступ к модулю Bluetooth	<p>Проверьте, включена ли функция беспроводной связи компьютера.</p> <p>Проверьте, работает ли приложение Bluetooth Manager, а также включено ли питание внешнего устройства на основе технологии Bluetooth.</p> <p>Проверьте, не подключен ли к компьютеру дополнительный модуль Bluetooth - встроенные устройства с технологией Bluetooth не работают одновременно с другим контроллером Bluetooth.</p> <p>Если проблему решить по-прежнему не удастся, обратитесь в техническую поддержку TOSHIBA.</p>

## Техническая поддержка TOSHIBA

Если вам потребовалась дополнительная помощь в связи с эксплуатацией вашего компьютера, или у вас возникли проблемы, обратитесь за технической поддержкой непосредственно в корпорацию TOSHIBA.

### Прежде чем взяться за телефонную трубку...

Сначала стоит ознакомиться с другими источниками информации, поскольку многие проблемы связаны с операционной системой или используемыми программами. Прежде чем позвонить в сервис-центр корпорации TOSHIBA, попробуйте перечисленные ниже способы:

- Просмотрите разделы по устранению проблем в документации к программам и/или периферийным устройствам.
- Если та или иная проблема возникла при работе с прикладными программами, ознакомьтесь с рекомендациями по устранению неполадок в документации к программному обеспечению, а также рассмотрите возможность обращения за помощью в службу технической поддержки компании-поставщика программного обеспечения.
- Обратитесь к продавцу компьютерного оборудования и/или программного обеспечения - это наилучший источник самой свежей информации. всегда готовый оказать вам помощь.

### Куда обращаться

Если решить проблему не удалось, и вы полагаете, что ее причина – в оборудовании, обратитесь в одно из представительств корпорации TOSHIBA, список которых имеется в прилагаемом гарантийном буклете, или посетите в Интернете сайт [www.toshiba-europe.com](http://www.toshiba-europe.com).

# Приложение А

## Технические характеристики

В данном приложении приводятся краткие технические характеристики компьютера.

### Габариты

<b>Размеры</b>	413.6 (ш) x 274 (д) x 28~36 (в) мм (без учета деталей, выступающих за пределы основного корпуса).
----------------	---

### Требования к окружающей среде

Условия	Температура окружающей среды	Относительная влажность
<b>Эксплуатация</b>	от 5°C до 35°C	от 20% до 80% (без конденсации)
<b>Хранение</b>	от -20 до 60 °C	от 10% до 90% (без конденсации)
<b>Температура по влажному термометру</b>	максимум 26°C	
<b>Условия</b>	Высота (над уровнем моря)	
<b>Эксплуатация</b>	от -60 до 3000 метров	
<b>Хранение</b>	от -60 до 10000 (максимум) метров	

### Требования к питанию

<b>Адаптер переменного тока</b>	100–240 вольт переменного тока 50 или 60 герц (циклов в секунду)
<b>Компьютер</b>	19 вольт постоянного тока

## Назначение контактов порта внешнего монитора RGB

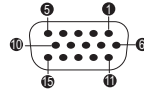

Контакт	Название сигнала	Описание	I/O
1	CRV	Видеосигнал красного цвета	O
2	CGV	Видеосигнал зеленого цвета	O
3	CBV	Видеосигнал синего цвета	O
4	Зарезервировано	Зарезервировано	
5	GND	Заземление	
6	GND	Заземление	
7	GND	Заземление	
8	GND	Заземление	
9	+5 В	Источник питания	
10	GND	Заземление	
11	Зарезервировано	Зарезервировано	
12	SDA	Сигнал данных	I/O
13	HSYNC	Сигнал горизонтальной синхронизации	O
14	VSUNC	Сигнал вертикальной синхронизации	O
15	SCL	Часовой сигнал данных	O

I/O (I): Ввод данных в компьютер

I/O (O): Вывод данных из компьютера

# Приложение В

## Шнур питания переменного тока и розетки

Штепсель шнура питания от сети переменного тока должен быть совместим с розетками различных международных стандартов и соответствовать стандартам страны/региона, в которой он используется. Все шнуры должны соответствовать указанным ниже спецификациям:

<b>Сечение:</b>	минимум 0,75 мм <sup>2</sup>
<b>Номинальный ток:</b>	Минимум 2,5 ампера

## Сертифицирующие ведомства

<b>Китай:</b>	CQC, CEMC		
<b>США и Канада:</b>	UL и CSA		
	№ 18 AWG, тип SVT или SPT-2		
<b>Австралия:</b>	AS		
<b>Япония:</b>	DENANHO		
<b>Европа:</b>			
<b>Австрия:</b>	OVE	<b>Италия:</b>	IMQ
<b>Бельгия:</b>	CEBEC	<b>Нидерланды:</b>	KEMA
<b>Дания:</b>	DEMKO	<b>Норвегия:</b>	NEMKO
<b>Финляндия:</b>	FIMKO	<b>Швеция:</b>	SEMKO
<b>Франция:</b>	LCIE	<b>Швейцария:</b>	SEV
<b>Германия:</b>	VDE	<b>Великобритания:</b>	BSI

Шнуры питания, предназначенные для Западной Европы, должны состоять из двух жил, принадлежать к типу VDE и отвечать спецификации H05VVH2-F или H03VVH2-F. Трехжильные шнуры



питания должны принадлежать к типу VDE и отвечать спецификации H05VV-F.

Шнуры питания, предназначенные для США и Канады, должны быть оснащены двухконтактной вилкой конфигурации 2-15P (250 В) или 1-15P (125 В) либо трехконтактной вилкой конфигурации 6-15P (250 В) или 5-15P (125 В) согласно Национальным правилам электробезопасности США и положениям Части II Правил электробезопасности Канады.

На приведенных ниже иллюстрациях представлена конфигурация вилок шнуров питания, предназначенных для США и Канады, а также для Соединенного Королевства, Австралии, Китая и стран Западной Европы.

### США

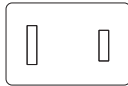

Утверждено UL

### Австралия

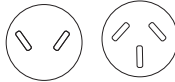

Утверждено AS

### Канада



Утверждено CSA

### Соединенное Королевство

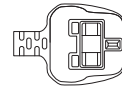

Утверждено BS

### Европа

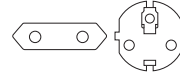

Утверждено соответствующим ведомством

### Китай



Утверждено CCC

# Приложение С

## Юридические замечания

В данной главе изложены правовые замечания относительно технических характеристик различных компонентов компьютеров TOSHIBA.

### Неприменяемые значки

Корпуса некоторых компьютеров проектируются так, чтобы в них можно было реализовать все возможные конфигурации всей серии изделий. Имейте в виду, что параметры и набор функций выбранной модели компьютера могут не соответствовать обозначениям на его корпусе.

### Процессор

Правовые замечания относительно показателей производительности центрального процессора (ЦП).

Показатели производительности ЦП, установленного в данном компьютере, могут отличаться от приведенных в его технических характеристиках в зависимости от следующих обстоятельств:

- применение определенных внешних периферийных устройств;
- питание от батарейного источника, а не от сети;
- использование некоторых мультимедийных, видеоприложений и работа с компьютерной графикой;
- подключение к сетям по обычным телефонным линиям или низкоскоростным каналам;
- применение сложного программного обеспечения, используемого в компьютерном моделировании, например, высококлассных программных систем автоматизированного проектирования;
- использование нескольких приложений или их функций одновременно;
- применение компьютера в местности с низким атмосферным давлением (на больших высотах > 1000 метров или > 3280 футов над уровнем моря);
- эксплуатация компьютера при температурах, выходящих за границы диапазона 5—30° С, или при температуре выше 25° С на большой высоте над уровнем моря (все температурные ограничения приблизительны и зависят от модели компьютера; более подробную информацию см. в документации к компьютеру или на веб-сайте компании TOSHIBA по адресу [www.pcsupport.toshiba.com](http://www.pcsupport.toshiba.com)).

Показатели производительности ЦП могут также отличаться от указанных в технических характеристиках из-за особенностей проектной конфигурации.

В определенных обстоятельствах компьютер может отключиться автоматически в результате активизации защитной функции, предотвращающей потерю данных или повреждение изделия при работе в условиях, выходящих за рамки рекомендованных. Во избежание потери данных регулярно делайте их резервные копии на внешних носителях. Оптимальные показатели производительности достигаются при использовании компьютера в рекомендованных условиях. Ознакомьтесь с дополнительными ограничениями, изложенными в документации к устройству. Обратитесь в службу технической поддержки TOSHIBA. Дополнительную информацию см. в разделе *Техническая поддержка TOSHIBA* главы 6 «Возможные проблемы и способы их решения».

## 64-разрядные вычисления

Конструкция 64-разрядных процессоров позволяет одновременно использовать преимущества 32- и 64-разрядных вычислений.

Для реализации 64-разрядных вычислений аппаратные средства и программное обеспечение должны соответствовать следующим требованиям:

- 64-разрядная операционная система;
- 64-разрядные центральный процессор, набор микросхем и BIOS (базовая система ввода-вывода);
- 64-разрядные драйверы устройств;
- 64-разрядные приложения.

Некоторые драйверы устройств и/или приложения могут быть несовместимы с 64-разрядным центральным процессором и поэтому функционировать неправильно.

## Память (системная память):

Определенный объем основной системной памяти может быть выделен для обслуживания графической подсистемы, что сокращает объем, выделенный под другие вычислительные функции. Емкость основной системной памяти, выделяемой для поддержки графической подсистемы, может меняться в зависимости от графической подсистемы, используемых приложений, общей емкости системной памяти и других факторов.

Если емкость памяти, установленной в ваш компьютер, превышает 3 ГБ, общий объем памяти может отображаться равным приблизительно только 3 ГБ (это зависит от характеристик аппаратных средств компьютера).

Это нормально, поскольку операционная система обычно отображает объем доступной, а не физической (ОЗУ) памяти, установленной в компьютер.

Для работы некоторых компонентов системы (например, графического процессора видеоадаптера или устройств с интерфейсом PCI, таких как адаптеры беспроводной сети и т. п.) необходим определенный объем выделенной оперативной памяти. Поскольку 32-разрядные операционные системы не могут работать более чем с 4 ГБ оперативной памяти, эти ресурсы системы будут использовать физическую память с перекрытием. Недоступность занятой таким образом памяти для операционной системы является техническим ограничением. Некоторые инструментальные средства могут отображать фактический объем физической памяти, установленной в компьютере, однако операционной системе по-прежнему будет доступно только около 3 ГБ.

Компьютеры, работающие под управлением 64-разрядных операционных систем, способны обращаться к системной памяти объемом 4 и более ГБ.

## Срок службы батареи:

Срок службы батарейного источника питания в значительной степени зависит от модели и конфигурации компьютера, прикладного программного обеспечения, настроек энергосберегающих параметров, задействованных функций, а также естественных отклонений в производительности, заложенных в конструкции отдельных компонентов. Объявленные сроки службы батарейных источников питания относятся к компьютерам отдельных моделей и конфигураций, протестированным компанией TOSHIBA на момент публикации указанных характеристик. Время перезарядки зависит от способа применения компьютера. При его работе на полную мощность зарядка может не производиться вообще.

В результате многократной зарядки и разрядки батарейный источник питания теряет максимальную производительность, а потому нуждается в замене. Это происходит со всеми батарейными источниками питания. Сведения о приобретении нового источника см. в информации о дополнительных принадлежностях, входящей в комплектацию компьютера.

## Емкость жесткого диска

В десятиразрядном измерении 1 Гигабайт (Гб) соответствует  $10^9 = 1\,000\,000\,000$  байт. Однако операционная система компьютера определяет емкость диска в двоичном измерении, то есть 1 Гб соответствует  $2^{30} = 1\,073\,741\,824$  байт. Таким образом, система показывает меньшую емкость диска в гигабайтах. Кроме того, доступная емкость жесткого диска уменьшается за счет предустановки одной или нескольких операционных систем (например, операционной

системы Microsoft) и/или прикладных программ, либо мультимедийных средств. Фактическая емкость после форматирования может варьироваться.

## **ЖК-дисплей:**

С течением времени яркость экрана ЖК-дисплея снижается в зависимости от способов использования компьютера. Данная особенность свойственна технологии ЖКД.

Максимальный уровень яркости дисплея возможен только при работе от источника переменного тока. При работе от батарейного источника питания яркость экрана снижается, а ее повышение может оказаться невозможным.

## **Графический процессор (ГП)**

Показатели производительности графического процессора (ГП) могут меняться в зависимости от модели продукта, конструкции, конфигурации, используемых приложений, параметров управления электропитанием и применяемых функций. Производительность ГП бывает оптимальной только при работе компьютера от источника переменного тока и может значительно снижаться при питании от батареи.

Совокупная емкость доступной видеопамати представляет собой суммарную емкость выделенной видеопамати, системной видеопамати и совместно используемой системной памяти в зависимости от наличия указанных компонентов в каждом конкретном случае. Доля совместно используемой системной памяти зависит от общей емкости системной памяти и ряд других факторов.

## **Беспроводная локальная сеть**

Скорость передачи данных и диапазон действия беспроводной локальной сети зависят от окружающих электромагнитных условий, наличия или отсутствия препятствий, конструкции и конфигурации точки доступа, конструкции клиентского узла, а также конфигурации программного обеспечения и аппаратных средств.

Фактическая скорость передачи данных всегда ниже ее теоритически максимального значения.

## **Защита от копирования**

Стандарты защиты от копирования, применяемые на отдельных носителях, могут препятствовать записи или воспроизведению данных, записанных на таких носителях, либо налагать на указанные операции те или иные ограничения.

# Приложение D

## Информация о беспроводных устройствах

### Взаимодействие модуля подключения к беспроводной локальной сети

Модуль подключения к беспроводной локальной сети совместим с другими системами, основанными на радиотехнологии передачи широкополосных сигналов по методу прямой последовательности или мультиплексирования с ортогональным делением частот и отвечающими требованиям следующих стандартов:

- Стандарт на беспроводное сетевое оборудование IEEE 802.11 (редакции a/b/g/n или b/g/n) в версии, утвержденной Институтом инженеров по электротехнике и электронике.
- Сертификационные требования Wireless Fidelity (**Wi-Fi**®), сформулированные **Альянсом Wi-Fi**®.

Логотип "**Wi-Fi CERTIFIED**™" является сертифицированным знаком **Ассоциации Wi-Fi**®.

### Беспроводная технология Bluetooth: взаимодействие с другими устройствами

Платы на базе технологии Bluetooth™ производства компании TOSHIBA способны взаимодействовать с любыми устройствами, поддерживающими беспроводную технологию Bluetooth на основе радиотехнологии Frequency Hopping Spread Spectrum (передача широкополосных сигналов по методу частотных скачков, сокращенно FHSS) и отвечающими нижеперечисленным требованиям:

- Спецификация технологии Bluetooth версии 3.0+HS или версии 3.0 (в зависимости от приобретенной модели), разработанной и утвержденной организацией Bluetooth Special Interest Group.
- Сертификация с присвоением логотипа беспроводной технологии Bluetooth в порядке, разработанном организацией Bluetooth Special interest Group.

## ПРЕДУПРЕЖДЕНИЕ о беспроводных устройствах



*Проверка возможности установки соединения и работы средств беспроводной связи со всем существующим оборудованием для подключения к беспроводной локальной сети или использующим радиотехнологию Bluetooth не проводилась.*

*Устройства на основе технологии Bluetooth и средства беспроводного подключения к локальным сетям, работающие в одном и том же диапазоне радиочастот, могут создавать помехи друг другу. Одновременное использование устройств Bluetooth и оборудования беспроводных локальных сетей может привести к снижению производительности сети или разрыву соединения.*

*При возникновении такого рода неполадок немедленно отключите либо устройство Bluetooth, либо оборудование беспроводных локальных сетей.*

*Если у вас возникли вопросы о модуле подключения к беспроводной локальной сети или о карте Bluetooth от TOSHIBA, посетите веб-сайт <http://www.pc.support.global.toshiba.com>.*

*Пользователи в Европе могут посетить веб-сайт <http://www.toshiba-europe.com/computers/tnt/bluetooth.htm>*

*Ваше изделие Bluetooth несовместимо с устройствами, использующими технологию Bluetooth версии 1.0B.*

## Беспроводные устройства и здоровье

Как и прочие радиоприборы, беспроводные устройства излучают электромагнитную энергию на радиочастотах. С другой стороны, уровень излучения, источниками которого служат беспроводные устройства, существенно ниже электромагнитного излучения от других устройств, например, мобильных телефонных аппаратов.

Корпорация TOSHIBA считает беспроводные устройства абсолютно безопасными для пользователя в силу того, что их рабочие характеристики полностью соответствуют стандартам и рекомендациям по оборудованию, работающему на радиочастотах. Упомянутые стандарты и рекомендации, выражающие общее мнение научного сообщества, разработаны на основе решений исследовательских организаций, постоянно занимающихся изучением весьма обширной литературы по данному вопросу и толкованием содержащихся в ней выводов.

В ряде случаев, а также в некоторых конкретных местах, владельцем помещения либо полномочными представителями соответствующей организации могут накладываться ограничения на применение беспроводных устройств. Речь может идти о таких ситуациях, как:

- использование беспроводных устройств на борту самолета; либо

- в иных местах, где такое оборудование может создавать потенциально вредоносные помехи работе других устройств или служб.

Если у вас имеются сомнения относительно правил использования беспроводных устройств, принятых какой-либо организацией или для конкретного помещения (например, аэропортов), рекомендуется обратиться за разрешением на использование беспроводных устройств, прежде чем включать такое оборудование.

## Информация о соответствии нормативным требованиям в области радиосвязи

Беспроводные устройства должны устанавливаться и эксплуатироваться в строгом соответствии с указаниями их изготовителя, изложенными в прилагаемой пользовательской документации. Настоящее изделие соответствует следующим стандартам радиочастоты и безопасности.

### Европа

#### ***Ограничения на использование диапазона 2400,0–2483,5 МГц в Европе***

<b>Франция:</b>	Использование вне помещений ограничено эффективной изотропной мощностью излучения 10 мВт в пределах диапазона 2454–2483,5 МГц	Применение в военных радиолокационных целях. В течение нескольких последних лет ведется перераспределение частот диапазона 2,4 ГГц в целях претворения в жизнь текущих более свободных нормативов. Полное внедрение запланировано на 2012 г.
<b>Италия:</b>	-	Для частного использования необходимо общее разрешение, если системы беспроводного доступа (WAS) и локальные вычислительные радиосети (RLAN) используются за пределами помещений и территорий, находящихся в собственности. Для общественного использования необходимо общее разрешение.



---

<b>Люксембург:</b>	Внедрено	Общее разрешение необходимо для предоставления услуг доступа к сети.
<b>Норвегия:</b>	Внедрено	Данный подраздел не распространяется на географическую зону в радиусе 20 км от центра Алесунда.
<b>Российская Федерация:</b>	-	Для использования только внутри помещений.

***Ограничения на использование диапазона 5150–5350 МГц в Европе***

<b>Италия:</b>	-	Для частного использования необходимо общее разрешение, если системы беспроводного доступа (WAS) и локальные вычислительные радиосети (RLAN) используются за пределами помещений и территорий, находящихся в собственности.
<b>Люксембург:</b>	Внедрено	Общее разрешение необходимо для предоставления услуг доступа к сети.

<b>Российская Федерация:</b>	Ограничено	<p>Эффективная изотропная мощность излучения: 100 мВт. Разрешено использование только внутри помещений, в закрытых промышленных и складских зонах, а также на борту воздушных судов.</p> <ol style="list-style-type: none"> <li>1. Разрешено использование в локальных сетях, служащих для служебной связи между членами экипажа воздушного судна, на борту воздушного судна в зоне аэропорта и на всех этапах полета.</li> <li>2. Разрешено использование для доступа в открытые беспроводные локальные сети на борту воздушного судна во время полета на высоте не менее 3000 м.</li> </ol>
------------------------------	------------	---

***Ограничения на использование диапазона 5470–5725 МГц в Европе***

<b>Италия:</b>	-	<p>Для частного использования необходимо общее разрешение, если системы беспроводного доступа (WAS) и локальные вычислительные радиосети (RLAN) используются за пределами помещений и территорий, находящихся в собственности.</p>
<b>Люксембург:</b>	Внедрено	<p>Общее разрешение необходимо для предоставления услуг доступа к сети</p>

<b>Российская Федерация:</b>	Ограничено	<p>Эффективная изотропная мощность излучения: 100 мВт. Разрешено использование только внутри помещений, в закрытых промышленных и складских зонах, а также на борту воздушных судов.</p> <ol style="list-style-type: none"><li>1. Разрешено использование в локальных сетях, служащих для служебной связи между членами экипажа воздушного судна, на борту воздушного судна в зоне аэропорта и на всех этапах полета.</li><li>2. Разрешено использование для доступа в открытые беспроводные локальные сети на борту воздушного судна во время полета на высоте не менее 3000 м.</li></ol>
------------------------------	------------	--

Для обеспечения соответствия требованиям европейского законодательства относительно диапазона, допустимого для беспроводных сетей, указанные ограничения на каналы с частотой 2,4 ГГц и 5 ГГц действуют при эксплуатации оборудования на открытом воздухе. Для проверки действующего канала следует воспользоваться утилитой, обслуживающей беспроводные сети. При эксплуатации оборудования на открытом воздухе вне указанного выше допустимого частотного диапазона пользователю надлежит обратиться к компетентным национальным органам, регулирующим частотные диапазоны, с запросом о выдаче лицензии на эксплуатацию оборудования вне помещений.

## **Канада – промышленная палата Канады (IC)**

Это устройство соответствует нормативу RSS 210, утвержденному промышленной палатой Канады. Условия эксплуатации: (1) устройство не должно создавать помех; (2) устройство не должно отражать внешних воздействий, включая помехи его нормальному функционированию.

Обозначение "IC" перед сертификационным номером оборудования означает только то, что данное оборудование отвечает требованиям Промышленной палаты Канады – Industry Canada, сокращенно

## США – Федеральная комиссия по связи (ФКС)

Данное оборудование прошло тестирование и было признано совместимым с ограничениями, налагаемыми на цифровые устройства класса В в соответствии с положениями Части 15 правил ФКС. Указанные ограничения разработаны с целью обеспечения разумно обоснованной защиты от недопустимых помех в бытовых условиях.

Более подробную информацию см. в разделе информации ФКС.

### Внимание! Воздействие высокочастотного излучения

Мощность излучения настоящего беспроводного устройства намного меньше пределов воздействия радиочастот, установленных ФКС. Тем не менее беспроводное устройство должно эксплуатироваться так, чтобы вероятность контакта пользователя с устройством, находящимся в рабочем состоянии, была сведена к минимуму.

В обычной рабочей конфигурации антенна должна находиться на расстоянии не менее 20 см от пользователя. Подробную информацию о расположении антенны см. в пользовательской документации на компьютер.

Лицу, производящему установку данного радиооборудования, надлежит обеспечить расположение или ориентацию антенны таким образом, чтобы избежать возникновения радиочастотного поля, превышающего ограничения, утвержденные для населения Министерством здравоохранения Канады. Ознакомьтесь с положениями Нормативов безопасности 6, размещенными на сайте Министерства здравоохранения Канады по адресу [www.hc-sc.gc.ca](http://www.hc-sc.gc.ca).

### Внимание! Требования в отношении радиочастотных помех

Данное устройство можно использовать только внутри помещений, поскольку оно работает в диапазоне частот 5,15–5,25 ГГц.

#### *Тайвань*

##### **Статья 12**

Фирмы, предприятия и пользователи не вправе менять частоту, наращивать мощность передачи, вносить какие-либо изменения в фабричные технические и эксплуатационные характеристики утвержденных маломощных устройств, работающих на радиочастотах, без разрешения организации НСС.

**Статья 14**

Радиочастотные устройства малой мощности не должны оказывать влияния на функционирование систем обеспечения безопасности воздушных судов и создавать помехи законным средствам связи.

При обнаружении указанного влияния и помех пользователь должен немедленно прекратить эксплуатацию упомянутых устройств вплоть до устранения помех.

Под законными средствами связи подразумеваются средства радиосвязи, эксплуатируемые в соответствии с Законом о телекоммуникациях.

Работающие на радиочастотах маломощные устройства должны быть чувствительными к помехам, источником которых служат законные средства связи или излучающие радиоволны устройства, применяемые в промышленности, науке или медицине.

## **Применение данного оборудования на территории Японии**

На территории Японии полоса частот 2400–2483,5 МГц, используемая системами передачи данных, потребляющими малое количество энергии (к которым относится и данное оборудование), накладывается на рабочие частоты систем идентификации мобильных объектов (радиостанции, установленные в помещениях, и ряд радиостанций, потребляющих малое количество энергии).

### ***1. Важное замечание***

Полоса частот, в которой работает данное оборудование, может совпадать с диапазоном, используемым промышленным, научным, медицинским оборудованием, микроволновыми печами, лицензированными радиостанциями и нелицензированными радиостанциями малой мощности в составе систем идентификации подвижных объектов (RFID), применяемых на фабричных производственных линиях (далее по тексту – прочие радиостанции).

1. Приступая к эксплуатации данного оборудования, убедитесь в отсутствии помех его работе.
2. Если данное оборудование создает помехи работе прочих радиостанций на радиочастотах, немедленно смените частоту или выключите источник излучения.

- Если у вас возникнут проблемы в связи с созданием помех настоящим изделием другим радиостанциям, обратитесь к уполномоченному поставщику услуг TOSHIBA.

## 2. Индикаторы модуля подключения к беспроводной локальной сети

Данное оборудование снабжено приведенными далее опознавательными знаками.



- 2.4 : Данное оборудование использует частоту 2,4 ГГц.
- DS: данное оборудование использует модуляцию DS-SS.
- OF: данное оборудование использует модуляцию OFDM.
- 4: Диапазон помех, создаваемых данным оборудованием, составляет менее 40 м.
- ■ ■ : данное оборудование использует полосу частот от 2400 до 2483,5 МГц. Оборудование в состоянии избежать проникновения на рабочие частоты систем идентификации подвижных объектов.

## 3. Индикаторы модуля Bluetooth

Данное оборудование снабжено приведенными далее опознавательными знаками.



- 2.4 : Данное оборудование использует частоту 2,4 ГГц.
- FH : Данное оборудование использует модуляцию FH-SS.
- 1: Диапазон помех, создаваемых данным оборудованием, составляет менее 10 м.
- □ □ □ : данное оборудование использует полосу частот от 2400 до 2483,5 МГц. Оборудование не в состоянии избежать проникновения на рабочие частоты систем идентификации мобильных объектов.

## 4. Информация о JEITA

Модуль подключения к беспроводной локальной сети, работающий в диапазоне 5 ГГц, поддерживает каналы W52/W53/W56

IEEE802.11b/g/n			
IEEE802.11a/n			
W52	W53	W56	

## Разрешение на эксплуатацию устройства

Данное устройство, сертифицированное на соответствие техническим условиям, принадлежит к категории маломощного радиооборудования для передачи данных и как таковое подпадает под действие японского Закона о предпринимательской деятельности в области телекоммуникаций.

- Модуль подключения к беспроводной локальной сети Atheros AR9285 b/g/n (b/g)  
Наименование радиооборудования: AR5B95  
DSP Research, Inc.  
Утверждено за номером: D081038003
- Модуль подключения к беспроводной локальной сети Realtek® RTL8188CE Wireless LAN 802.11n PCI-E NIC b/g/n  
Наименование радиооборудования: RTL8188CE  
Японский институт утверждения телекоммуникационного оборудования  
Утверждено за номером: D100075001
- Модуль подключения к беспроводной локальной сети и адаптер Bluetooth Atheros AR9002WB-1NG b/g/n (b/g)  
Наименование радиооборудования: AR5B195  
DSP Research, Inc.  
Утверждено за номером: D091014003

Эксплуатация данного устройства подпадает под изложенные далее ограничения:

- Запрещается разборка или модификация устройства.
- Запрещается изъятие с устройства этикетки о разрешении на его эксплуатацию.

Информацию о том, какие каналы можно использовать в той или иной стране или регионе, см. в разделе «Страны/регионы, в которых допускается эксплуатация оборудования» электронного руководства пользователя.

## Утверждение беспроводных устройств

### **Страны/регионы, в которых допускается эксплуатация модуля беспроводного сетевого адаптера Atheros® AR9285 b/g/n(b/g)**

Данное оборудование прошло утверждение на соответствие радиостандартам, принятым в странах/регионах, указанных в приведенной далее таблице.



*Не следует использовать данное оборудование в странах и регионах, не указанных в таблице ниже.*



- *Канал, доступный для однорангового подключения в режиме ad-hoc: каналы с 1 по 11.*
- *Подключение к точке доступа в режиме «Инфраструктура»: каналы с 1 по 13.*

С марта 2011

Албания	Австралия	Австрия	Азербайджан
Аргентина	Бахрейн	Бельгия	Боливия
Босния и Герцеговина	Болгария	Канада	Камбоджия
Чили	Китай	Колумбия	Коста-Рика
Хорватия	Кипр	Чешская Республика	Дания
Доминиканская Республика	Эквадор	Египет	Эль Сальвадор
Эстония	Финляндия	Франция	Германия
Гана	Греция	Гватемала	Гонконг
Венгрия	Исландия	Индия	Индонезия
Ирландия	Италия	Япония	Иордания
Казахстан	Кения	Кувейт	Кыргызстан
Латвия	Ливан	Лихтенштейн	Литва
Люксембург	Македония	Малайзия	Мальта
Мексика	Монако	Черногория	Нидерланды
Новая Зеландия	Норвегия	Оман	Панама
Пакистан	Папуа – Новая Гвинея	Парагвай	Перу
Филиппины	Польша	Португалия	Пуэрто-Рико
Катар	Румыния	Саудовская Аравия	Сербия
Сингапур	Словацкая Республика	Словения	Южная Африка



Южная Корея	Испания	Шри-Ланка	Швеция
Швейцария	Тайвань	Таиланд	Турция
ОАЭ	Соединенное Королевство	Украина	США
Уругвай	Венесуэла	Вьетнам	Йемен
Зимбабве			

## Страны/регионы, в которых допускается эксплуатация модуля подключения к беспроводной локальной сети Realtek® RTL8188CE 802.11n PCI-E NIC b/g/n

Данное оборудование прошло утверждение на соответствие радиостандартам, принятым в странах/регионах, указанных в приведенной далее таблице.



*Не следует использовать данное оборудование в странах и регионах, не указанных в таблице ниже.*



- *Режим ad-hoc недоступен в режиме 802.11n.*
- *Канал, доступный для однорангового подключения в режиме ad-hoc: каналы с 1 по 11.*
- *Подключение к точке доступа в режиме «Инфраструктура»: каналы с 1 по 13.*

С марта 2011

Аргентина	Австралия	Австрия	Азербайджан
Бахрейн	Бельгия	Боливия	Босния и Герцеговина
Бразилия	Болгария	Камбоджия	Канада
Чили	Китай	Колумбия	Коста-Рика
Хорватия	Кипр	Чешская Республика	Дания
Доминиканская Республика	Эквадор	Египет	Эль Сальвадор
Эстония	Финляндия	Франция	Германия
Гана	Греция	Гватемала	Гонконг

Венгрия	Исландия	Индия	Индонезия
Ирландия	Италия	Япония	Иордания
Казахстан	Кения	Кувейт	Кыргызстан
Латвия	Ливан	Лесото	Лихтенштейн
Литва	Люксембург	Македония	Малайзия
Мальта	Мексика	Монако	Черногория
Мозамбик	Намибия	Нидерланды	Новая Зеландия
Норвегия	Оман	Пакистан	Панама
Папуа – Новая Гвинея	Парагвай	Перу	Филиппины
Польша	Португалия	Пуэрто-Рико	Катар
Румыния	Саудовская Аравия	Сенегал	Сербия
Сингапур	Словацкая Республика	Словения	Южная Африка
Южная Корея	Испания	Шри-Ланка	Швеция
Швейцария	Тайвань	Таиланд	Турция
Украина	ОАЭ	Соединенное Королевство	США
Уругвай	Венесуэла	Вьетнам	

### **Страны/регионы, в которых допускается эксплуатация модуля подключения к беспроводной локальной сети и адаптера Bluetooth Atheros AR9002WB-1NG b/g/n (b/g)**

Данное оборудование прошло утверждение на соответствие радиостандартам, принятым в странах/регионах, указанных в приведенной далее таблице.



*Не следует использовать данное оборудование в странах и регионах, не указанных в таблице ниже.*



■ *Канал, доступный для однорангового подключения в режиме ad-hoc: каналы с 1 по 11.*

■ Подключение к точке доступа в режиме «Инфраструктура»: каналы с 1 по 13.

С марта 2011

Албания	Алжир	Ангола	Аргентина
Австралия	Австрия	Азербайджан	Бахрейн
Бангладеш	Беларусь	Бельгия	Боливия
Босния и Герцеговина	Ботсвана	Бразилия	Болгария
Буркина Фасо	Бурунди	Камбоджия	Камерун
Канада	Центральная Африканская Республика	Чили	Китай
Колумбия	Коморос	Коста-Рика	Хорватия
Кипр	Чешская Республика	Демократическая Республика Конго	Дания
Доминиканская Республика	Эквадор	Египет	Эль Сальвадор
Эстония	Финляндия	Франция	Грузия
Германия	Гана	Греция	Гватемала
Гондурас	Гонконг	Венгрия	Исландия
Индия	Индонезия	Ирландия	Израиль
Италия	Берег Слоновой Кости	Япония	Иордания
Казахстан	Кения	Кувейт	Кыргызстан
Латвия	Ливан	Лесото	Либерия
Лихтенштейн	Литва	Люксембург	Ливия
Мадагаскар	Малави	Малайзия	Мальта
Маврикий	Мексика	Монако	Черногория
Марокко	Мозамбик	Намибия	Нидерланды
Новая Зеландия	Никарагуа	Нигер	Нигерия

---

Норвегия	Оман	Пакистан	Панама
Парагвай	Перу	Филиппины	Польша
Португалия	Пуэрто-Рико	Катар	Республика Чад
Республика Джибути	Республика Гамбия	Реюньон	Румыния
Руанда	Саудовская Аравия	Сенегал	Сербия
Сьерра-Леоне	Сингапур	Словацкая Республика	Словения
Южная Африка	Южная Корея	Испания	Шри-Ланка
Свазиленд	Швеция	Швейцария	Тайвань
Таджикистан	Таиланд	Того	Тунис
Турция	Туркменистан	ОАЭ	Соединенное Королевство
Украина	Уругвай	США	Венесуэла
Вьетнам	Йемен	Замбия	Зимбабве

# Алфавитный указатель

## В

Bluetooth  
Bluetooth Stack Toshiba  
для Windows 4-3  
проблемы 6-19

Boot Priority (Приоритет  
загрузки) 4-22

## Ф

FN + 1 (уменьшение) 3-5

FN + 2 (увеличение с  
помощью утилиты TOSHIBA  
Zooming) 3-5

FN + 2 (увеличение) 3-5

FN + ESC (отключение  
звука) 3-4

FN + F1 (блокировка  
компьютера) 3-4

FN + F2 (режим  
электропитания) 3-4

FN + F3 (режим сна) 3-4

FN + F4 (режим  
гибернации) 3-4

FN + F5 (выбор дисплея) 3-4

FN + F6 (снижение  
яркости) 3-5

FN + F7 (повышение  
яркости) 3-5

FN + F8 (беспроводная  
связь) 3-5

FN + F9 (устройство Touch  
Pad) 3-5

FN + пробел  
(масштабирование) 3-5

## М

MultiMediaCard  
удаление 3-41

## А

Адаптер переменного тока  
гнездо для подключения  
источника постоянного  
тока с напряжением 19  
В 2-6  
дополнительный 3-55  
подключение 1-3

Аккумуляторная батарея  
дополнительная 5-1

## Б

Батарейный источник  
питания  
замена 5-10

Батарея  
проверка емкости  
заряда 5-8  
продление срока  
службы 5-9  
режим экономии  
заряда 4-9  
типы 5-5  
часов реального  
времени 2-24, 5-5

- В**
- Беспроводная глобальная сеть
    - индикатор 2-3
  - Беспроводная локальная сеть
    - проблемы 6-19
  - Беспроводная связь 3-29
  - Веб-камера 2-11
  - Вентиляционные отверстия 2-4, 2-8
  - Видеопамять 2-25
  - Видеорежим 3-58
  - Вкладка Keyboard 3-2
  - Внешний монитор
    - проблемы 6-17
  - Внешний монитор RGB 2-4
- Г**
- Гнездо накопителя 3-37
  - Гнездо телевизионного приемника
  - Графический контроллер 2-25
- Д**
- Двойное координатно-указательное устройство
    - устройство Touch Pad 6-11
- Ж**
- Жесткий диск
    - автоматическое отключение питания 4-8
  - Жесткий диск-реаниматор 4-34
- З**
- Защита жесткого диска 4-28
  - Защитный замок-блокиратор 3-54
  - Звуковая система
    - проблемы 6-16
- И**
- Индикатор
    - беспроводной связи 2-3
  - Индикатор батареи 5-4
- Диск-реаниматор 4-36
  - Дисковод DVD Super Multi
    - использование 3-9
  - Дисплей
    - автоматическое отключение питания 4-8
    - открытие 1-6
    - повышение яркости 3-5
    - снижение яркости 3-5
    - шарнирные крепления 2-12
    - экран 2-12

Индикатор питания от  
сети 5-4

типы кабеля для  
подключения 3-35

## К

карта памяти  
удаление 3-41  
установка 3-40

Карты памяти SD/SDHC/  
SDXC  
замечания 3-38  
форматирование 3-38

Клавиатура  
залипающая клавиша  
FN 3-6  
проблемы 6-8  
специальные клавиши  
Windows 3-6  
функции горячих  
клавиш 3-3  
функциональные клавиш  
и F1-F9 3-3

Контроллер дисплея 2-25

Контрольный перечень  
оборудования 1-1

Координатно-указательное  
устройство  
кнопки управления  
устройства Touch Pad 3-1  
устройство Touch  
Pad 2-13, 3-1  
устройство Touch  
Pad 2-13, 3-1

## Л

Локальная сеть  
подключение 3-35  
проблемы 6-18

## М

Модуль памяти  
удаление 3-45  
установка 3-42

## Н

Набор утилит TOSHIBA  
ConfigFree 4-3

## П

Память  
дополнительная 3-55

Пароль  
ввод при запуске  
компьютера 4-19  
включение питания 4-9  
пользователя 4-19  
супервизор 4-19

Перезагрузка  
компьютера 1-12

Перемещение  
компьютера 3-59

Перечень документов 1-1

Питание  
автоматическое  
завершение работы  
системы 5-12  
включение 1-7  
включение/выключение  
при открытии/закрытии  
панели дисплея 4-9, 5-12  
выключение 1-8  
режим гибернации 1-11

режим завершённой работы (режим загрузки) 1-8	Р	часы реального времени 6-8
Спящий режим 1-8		
условия 5-1		
Питание от сети	С	Рассеивание тепла 3-60, 4-10
индикатор 2-2		
Порт выхода HDMI 2-4		Режим гибернации 4-10
Привод DVD Super Multi запись 3-12		Символы ASCII 3-6
Проблемы	У	Спящий режим автоматического перехода системы 4-9
Bluetooth 6-19		настройка 1-8
анализ проблемы 6-2		
батарея 6-6		
беспроводная локальная сеть 6-19		
внешний монитор 6-17		
встроенный дисплей 6-8		
выключение питания из-за перегрева 6-5		Устройства с интерфейсом USB
дисковод оптических дисков 6-10		проблемы 6-14
жёсткий диск 6-9, 6-10		
звуковая система 6-16		Утилита HW Setup
карта памяти 6-10		вкладка Display (Дисплей) 4-22
клавиатура 6-8		вкладка General (Общие параметры) 4-21
координатно-указательное устройство 6-11		вкладка Keyboard (Клавиатура) 4-24
локальная сеть 6-18, 6-19		вкладка LAN (Локальная сеть) 4-24
мышь с интерфейсом USB 6-13		вкладка SATA 4-25
питание 6-5		вкладка USB 4-25
питание от сети переменного тока 6-5		доступ 4-20
поддержка TOSHIBA 6-20		загрузка 4-22
проверка оборудования и компонентов системы 6-4		окно 4-20
устройство Touch Pad 6-11		Утилита TOSHIBA Assist 4-3
устройство с интерфейсом USB 6-14		Утилита TOSHIBA Disc Creator 3-16, 4-4



Утилита TOSHIBA DVD-  
RAM 4-4

Утилита TOSHIBA HDD/SSD  
Alert 4-5

Утилита TOSHIBA PC  
Diagnostic Tool 4-1

Уход за носителями  
уход за картами 3-39  
уход за картами  
памяти 3-39

## Ф

Функциональные  
клавиши 3-3

## Ч

Чистка компьютера 3-58