

TOSHIBA

Leading Innovation >>>

Руководство пользователя

**C670/C670D/L770/L775/
L770D/L775D**

Содержание

Предисловие

Меры предосторожности общего характера

Глава 1

С чего начать

Контрольный перечень оборудования 1-1

С чего начать 1-2

Глава 2

Путеводитель

Путеводитель по компьютеру C670/C670D 2-1

Путеводитель по компьютеру L770/L775/L770D/L775D 2-9

Внутренние аппаратные компоненты 2-19

Глава 3

Изучаем основы

Использование устройства Touch Pad 3-1

Клавиатура 3-1

Приводы оптических дисков 3-6

Видеопроигрыватель TOSHIBA VIDEO PLAYER (дополнительно) ...
3-18

Использование программы WinDVD BD for TOSHIBA 3-24

Беспроводная связь 3-28

Локальная сеть 3-33

Дополнительные устройства 3-35

Гнездо накопителя 3-35

Накопитель 3-36

Уход за накопителями 3-37

Установка накопителя 3-38

Удаление накопителя 3-39

Дополнительный модуль памяти 3-40

Внешний монитор 3-44

HDMI 3-45

Защитный замок-блокиратор 3-50

Дополнительные принадлежности TOSHIBA 3-51

Звуковая система 3-51

Видеорежим 3-54

Уход за компьютером 3-54

Рассеивание тепла 3-55

Глава 4

Утилиты и подробная информация об их использовании

Утилиты и приложения	4-1
Особые функции	4-7
Использование утилиты TOSHIBA Sleep	4-10
Использование программы TOSHIBA Face Recognition	4-12
Утилита Password	4-17
Утилита HW Setup	4-18
Утилита TOSHIBA PC Health Monitor	4-24
Восстановление системы	4-26

*Глава 5***Питание и режимы его включения**

Условия электропитания для C670/C670D	5-1
Условия электропитания для L770/L775/L770D/L775D	5-3
Контроль за состоянием источников питания для C670/C670D .	5-5
Контроль условий электропитания для L770/L775/L770D/L775D .	5-7
Батарея	5-8
Режимы выключения компьютера	5-15
Включение/выключение питания при открывании/закрывании панели дисплея	5-15
Автоматический переход в спящий режим/режим гибернации	5-15

*Глава 6***Возможные проблемы и способы их решения**

Порядок решения проблем	6-1
Проверка оборудования и системы	6-4
Поддержка TOSHIBA	6-20

Приложение А **Технические характеристики***Приложение В* **Шнур питания от сети переменного тока и соединительные разъемы***Приложение С* **Правовые замечания***Приложение D* **Информация о беспроводных устройствах****Алфавитный указатель**

Авторские права

© 2011 г. Авторские права принадлежат корпорации TOSHIBA. Все права защищены. В соответствии с законодательством об охране авторских прав настоящее руководство не подлежит воспроизведению в каком-либо виде без предварительного письменного разрешения корпорации TOSHIBA. В отношении использования изложенной здесь информации не признается никакая ответственность в рамках патентного законодательства.

Первое издание, март 2011 г.

Авторские права на музыкальные произведения, кинофильмы, компьютерные программы, базы данных и прочие объекты интеллектуальной собственности, подпадающие под действие законодательства об охране авторских прав, принадлежат либо авторам, либо владельцам авторских прав. Воспроизведение охраняемых авторским правом материалов допускается исключительно для личного или домашнего пользования. Любое другое их использование (включая перевод в цифровой формат, внесение каких-либо изменений, передачу копий и сетевую рассылку) без разрешения владельца авторских прав являются нарушением законодательства об охране авторских прав и подлежат преследованию в порядке гражданского или уголовного судопроизводства. При воспроизведении настоящего руководства любым способом убедительно просим соблюдать положения законодательства об охране авторских прав.

Отказ от ответственности

Данное руководство прошло проверку на достоверность и точность. Содержащиеся в нем указания и описания признаны верными для вашего компьютера на момент подготовки данного руководства к выходу в свет. При этом в последующие модели компьютеров и руководства к ним возможно внесение изменений без предварительного уведомления. Корпорация TOSHIBA не несет никакой ответственности за прямой или косвенный ущерб, возникший в результате погрешностей, упущений или несоответствий между компьютером и руководством к нему.

Товарные знаки

Обозначения Intel, Intel SpeedStep, Intel Core и Centrino являются товарными знаками или зарегистрированными товарными знаками корпорации Intel.

Обозначение AMD, логотип AMD со стрелкой, обозначения AMD Athlon, AMD Turion, PowerPlay, Vari-Bright, в том числе в различных их сочетаниях, являются товарными знаками компании Advanced Micro Devices.

Обозначения Windows, Microsoft и логотип Windows являются зарегистрированными товарными знаками корпорации Microsoft.

Товарный знак Bluetooth, принадлежащий его владельцу, используется корпорацией TOSHIBA по лицензии.

Обозначение HDMI, логотип HDMI и обозначение High-Definition Multimedia Interface являются зарегистрированными товарными знаками компании HDMI Licensing LLC.

Изготовлено по лицензии компании Dolby Laboratories. Логотип Dolby и символ в виде сдвоенных букв D являются товарными знаками компании Dolby Laboratories.

Обозначение ConfigFree является товарным знаком корпорации TOSHIBA.

Обозначение TouchPad является товарным знаком компании Synaptics

Обозначение Wi-Fi является зарегистрированным товарным знаком Ассоциации Wi-Fi.

Обозначения Secure Digital и SD являются товарными знаками Ассоциации SD Card.

Обозначения Memory Stick и Memory Stick PRO являются товарными знаками или зарегистрированными товарными знаками корпорации Sony.

Обозначения MultiMediaCard и MMC являются товарными знаками Ассоциации MultiMediaCard.

Обозначение Atheros является зарегистрированным товарным знаком компании Atheros Communication, Inc.

Обозначение Realtek является зарегистрированным товарным знаком корпорации Realtek Semiconductor.

Обозначение Broadcom является зарегистрированным товарным знаком корпорации Broadcom.

В данном руководстве могут встречаться и не перечисленные выше товарные знаки, в том числе зарегистрированные.

Информация Федеральной комиссии по связи

Уведомление Федеральной комиссии по связи «Информация из Декларации соответствия»

Данное оборудование было испытано на соответствие ограничениям, распространяющимся на цифровые устройства класса В в соответствии с частью 15 правил Федеральной комиссии по связи, и признано соответствующим этим ограничениям. Указанные ограничения разработаны с целью обеспечения разумно обоснованной защиты от недопустимых помех в бытовых условиях. Данное оборудование генерирует, использует и излучает высокочастотные волны и при несоблюдении инструкций по установке и эксплуатации может создавать недопустимые помехи для радиосвязи. При этом нет никаких гарантий, что помехи не возникнут в

том или ином отдельно взятом месте установки. Если данное оборудование будет создавать недопустимые помехи радио- или телевизионному приему, что можно определить посредством выключения и включения оборудования, пользователю рекомендуется попытаться устранить помехи поочередным принятием перечисленных ниже мер:

- измените ориентацию принимающей антенны или переместите антенну в другое место;
- увеличьте расстояние между оборудованием и приемником;
- подключите оборудование и приемник к розеткам разных цепей электропитания;
- обратитесь за помощью к дилеру или опытному специалисту по радио-/телевизионному оборудованию.



К данному аппарату можно подключать только периферийные устройства, соответствующее ограничениям Федеральной комиссии по связи для устройств класса B. Подключение периферийных устройств, не соответствующих данным ограничениям, или устройств, не рекомендованных корпорацией TOSHIBA, может привести к появлению помех приему радио- и телевизионного сигнала. Для выполнения соединений между внешними устройствами и портом для подключения внешнего монитора RGB, портами универсальной последовательной шины (USB 2.0 и 3.0), портом HDMI и гнездом для подключения микрофона компьютера необходимо использовать экранированные кабели. Внесение в конструкцию настоящего оборудования изменений и модификаций, явно не утвержденных корпорацией TOSHIBA или уполномоченными ею третьими лицами, может стать причиной лишения пользователя права эксплуатировать данное оборудование.

Условия Федеральной комиссии по связи

Данное устройство соответствует требованиям части 15 правил Федеральной комиссии по связи. Эксплуатация данного оборудования подпадает под действие следующих условий:

1. Устройство не должно создавать вредных помех.
2. Устройство должно безопасно воспринимать принимаемые помехи, в том числе и те, которые могут вызывать сбои в его работе.

Контакты

Адрес: TOSHIBA America Information Systems, Inc.
9740 Irvine Boulevard
Irvine, California 92618-1697 (США)

Телефон: (949) 583-3000

Заявление о соответствии требованиям стандартов ЕС



Согласно соответствующим европейским директивам, данное изделие снабжено маркировкой CE. Ответственность за эту маркировку несет компания TOSHIBA Europe GmbH, Hammfelddamm 8, 41460 Neuss, Germany (Германия). С полным текстом официальной Декларации соответствия требованиям ЕС можно ознакомиться в Интернете на web-сайте корпорации TOSHIBA по адресу <http://epps.toshiba-teg.com>.

Соответствие требованиям CE

Согласно соответствующим европейским директивам (Директиве 2004/108/ЕС об электромагнитной совместимости для портативного компьютера и его принадлежностей, включая адаптер переменного тока, Директиве 1999/5/ЕС о технических требованиях к оконечному устройству связи и Директиве 2006/95/ЕС об оборудовании низкого напряжения для адаптера переменного тока), данное изделие снабжено маркировкой CE. Кроме того, изделие соответствует директиве об экологичном проектировании 2009/125/ЕС (ErP) и нормативам, обеспечивающим ее выполнение.

Конструкция данного изделия и его фирменных дополнительных компонентов разработана в строгом соответствии с требованиями электромагнитной совместимости (Electromagnetic compatibility, сокращенно EMC) и стандартами безопасности. С другой стороны, корпорация TOSHIBA не может гарантировать соблюдение упомянутых стандартов EMC в случае подключения или применения дополнительных компонентов или кабелей сторонних изготовителей. В этом случае ответственность за соответствие всей системы (т. е. персонального компьютера, а также дополнительных приспособлений и кабелей) вышеупомянутым стандартам ложится на лицо, подключающее или использующее такие дополнительные приспособления или кабели. Для того чтобы избежать проблем с электромагнитной совместимостью, необходимо соблюдать следующие рекомендации.

- Подключать и использовать только те дополнительные компоненты, которые снабжены маркировкой CE.
- Применять только высококачественные экранированные кабели.

Условия эксплуатации

Данное изделие разработано в соответствии с требованиями электромагнитной совместимости (Electromagnetic compatibility, сокращенно EMC) для применения в так называемых «бытовых условиях, в деятельности коммерческих предприятий и на предприятиях легкой промышленности». Корпорация TOSHIBA санкционирует применение данного изделия исключительно в «бытовых условиях, в деятельности коммерческих предприятий и на предприятиях легкой промышленности».

В частности, мы не даем согласие на применение изделия в таких условиях, как, например:

- на производстве (например, там, где применяется трехфазный ток с напряжением 380 В);
- медицинские учреждения;
- автотранспорт, предприятия автомобильной отрасли;
- воздушный транспорт.

Корпорация TOSHIBA не несет никакой ответственности за последствия использования данного изделия в отличных от упомянутых здесь условиях.

Использование данного изделия в отличных от упомянутых здесь условиях может повлечь за собой:

- возникновение помех функционированию других размещенных поблизости устройств или механизмов;
- сбой в работе данного изделия или потерю данных в результате функционирования других размещенных поблизости устройств или механизмов.

Исходя из вышеизложенного, корпорация TOSHIBA настоятельно рекомендует надлежащим образом проверить данное изделие на электромагнитную совместимость, прежде чем его использовать в неутвержденных условиях применения. В отношении его эксплуатации в автомобилях или летательных аппаратах, необходимо получить предварительное разрешение либо изготовителя данной марки автомобиля, либо авиаперевозчика.

По соображениям безопасности категорически запрещается использование данного изделия во взрывоопасных условиях.

Сведения, обусловленные требованиями законодательства Канады (только для Канады)

Данный цифровой аппарат не превышает ограничений класса В на радиопомехи, создаваемые цифровой аппаратурой, согласно Техническим нормам по радиопомехам, утвержденным Канадским управлением связи.

Обратите внимание, что, в соответствии с техническими нормами, утвержденными Канадским управлением связи (DOC), внесение в данное оборудование любых изменений или модификаций без

недвусмысленно выраженного согласия корпорации TOSHIBA может повлечь за собой лишение пользователя права на его эксплуатацию.

Данный цифровой аппарат класса В полностью отвечает требованиям принятых в Канаде технических норм в отношении оборудования, создающего помехи.

Cet appareil numerique de la class B respecte toutes les exigences du Reglement sur le materiel brouilleur du Canada.

Изложенная далее информация актуальна только в странах-членах ЕС:

Утилизация изделий



Символ в виде перечеркнутого мусорного бака на колесах указывает на то, что изделия необходимо собирать и утилизировать отдельно от бытовых отходов. Вместе с данным изделием можно утилизировать батареи и аккумуляторы. Они будут отделены друг от друга в центрах переработки отходов.

Черная полоса указывает на то, что данное изделие было выведено на рынок после 13 августа 2005 г.

Участвуя в раздельном сборе изделий и батарей, вы способствуете их надлежащей утилизации и тем самым помогаете предотвратить потенциальные негативные последствия для окружающей среды и здоровья людей.

Чтобы получить подробную информацию о проводимых в вашей стране программах сбора отработавших изделий и их вторичной переработки, посетите наш веб-сайт (<http://eu.computers.toshiba-europe.com>), либо обратитесь в ответственную муниципальную службу или в торговую точку, в которой было приобретено данное изделие.

Утилизация батарей и/или аккумуляторов



Pb, Hg, Cd

Символ в виде перечеркнутого мусорного бака на колесах указывает на то, что батареи и/или аккумуляторы необходимо собирать и утилизировать отдельно от бытовых отходов.

Если содержание в батарее или аккумуляторе свинца (Pb), ртути (Hg) и/или кадмия (Cd) превышает значения, указанные в Директиве о батареях (2006/66/ЕС), то под символом в виде перечеркнутого мусорного бака на колесах отображаются химические символы свинца (Pb), ртути (Hg) и/или кадмия (Cd).

Участвуя в раздельном сборе батарей, вы способствуете их надлежащей утилизации и тем самым помогаете предотвратить потенциальные негативные последствия для окружающей среды и здоровья людей.

Чтобы получить подробную информацию о проводимых в вашей стране программах сбора отработавших изделий и их вторичной переработки, посетите наш веб-сайт (<http://eu.computers.toshiba-europe.com>), либо обратитесь в ответственную муниципальную службу или в торговую точку, в которой было приобретено данное изделие.



Присутствие или отсутствие приведенных здесь символов зависит от страны и региона приобретения изделия.

ГОСТ

П о р т а т и в н ы й К о м п ь ю т е р

И з г о т о в и т е л ь: Toshiba Europe GmbH

А д р е с : Hammfelddamm 8
41460 Neuss, Germany

С д е л а н о в К и т а е



Утилизация компьютера и аккумуляторных батарей

- Утилизация компьютера производится согласно требованиям действующего законодательства и нормативных актов. Более подробные сведения можно получить в ваших местных органах власти.

- В этом компьютере используются перезаряжаемые аккумуляторные батареи. При постоянном и продолжительном использовании батареи теряют свою способность сохранять заряд, и их следует заменить. Согласно ряду действующих законодательных и нормативных актов, выбрасывание отработанных батарей в мусорный бак может считаться противозаконным действием.
- Пожалуйста, позаботьтесь о нашей общей окружающей среде. Выясните в местных органах власти правила и нормы переработки или надлежащей утилизации отработанных батарей.

REACH – заявление о соответствии

Новый регламент Европейского Союза (ЕС) в области химии REACH («О регистрации, оценке, разрешении и ограничении химических веществ») вступил в силу 1 июня 2007 г. Корпорация TOSHIBA будет выполнять все требования REACH и обязуется предоставлять потребителям своей продукции информацию об используемых в ней химических веществах в соответствии с регламентом REACH.

На веб-сайте www.toshiba-europe.com/computers/info/reach ознакомьтесь с информацией о присутствии в наших товарах веществ, включенных в список кандидатов в соответствии со статьей 59 (1) норматива ЕС № 1907/2006 (REACH), в концентрации свыше 0,1 %.

Изложенная далее информация актуальна только в Турции:

- Соответствие нормативам EEE: корпорация TOSHIBA выполнила все требования турецкого норматива 26891 «Ограничение использования некоторых опасных веществ в электрическом и электронном оборудовании».
- Допустимое количество дефектных пикселей дисплея определяется в соответствии со стандартом ISO 13406-2. Если количество дефектных пикселей дисплея составляет менее предусмотренного данным стандартом, наличие указанных пикселей не считается дефектом или признаком неисправности.
- Батарея является расходным материалом. Время работы от батареи зависит от манеры использования компьютера. Батарея является дефектной или неисправной только в том случае, если ее зарядка совершенно невозможна. Изменение времени работы от батареи не является ни дефектом, ни признаком неисправности.

Меры предосторожности при обращении с приводом оптических дисков



Не забудьте ознакомиться с мерами предосторожности, размещенными в конце данного раздела.



- В модели с приводом применяется лазерная система. Для обеспечения надлежащей эксплуатации данного изделия внимательно прочтите настоящее руководство и сохраните его для использования в будущем в качестве справочника. Если изделие нуждается в обслуживании, обратитесь в сертифицированный сервисный центр.
- Применение средств управления, регулировка и выполнение операций иначе чем указано в руководстве может привести к опасному воздействию излучения.
- Во избежание непосредственного контакта с лучом лазера не предпринимайте попыток вскрыть корпус устройства.

1. Panasonic System Networks

- DVD SuperMulti с поддержкой Double Layer UJ8A0
- BD-Combo UJ141
- BD-Writer UJ240

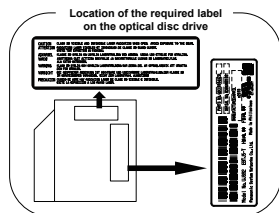

2. HITACHI-LG Data Storage, Inc.

- DVD SuperMulti с поддержкой Double Layer GT30N/30F
- BD-Combo CT31F
- BD-Writer BT11F

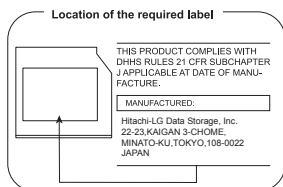

3. TOSHIBA Samsung Storage Technology

- DVD SuperMulti с поддержкой Double Layer TS-L633F/L633W

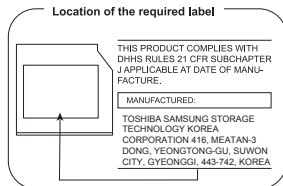

4. Sony Optiarc Inc.

- DVD SuperMulti с поддержкой Double Layer AD-7710/7713

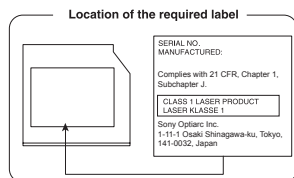

Меры предосторожности

CLASS 1 LASER PRODUCT
LASER KLASSE 1 PRODUKT
TO EN 60825-1
クラス1 レーザ 製品

ПРЕДУПРЕЖДЕНИЕ. Данное устройство содержит лазерную систему и относится к группе устройств «ЛАЗЕРНОЕ ИЗДЕЛИЕ КЛАССА 1». Для обеспечения правильной эксплуатации изделия внимательно прочтите инструкции по мерам безопасности и сохраните их для использования в будущем в качестве справочного материала. При возникновении необходимости в выполнении работ по обслуживанию данной модели обратитесь в ближайший УПОЛНОМОЧЕННЫЙ сервисный центр. Во избежание непосредственного контакта с лучом лазера не предпринимайте попыток вскрыть корпус устройства.

Предисловие

Поздравляем с приобретением данного компьютера! Этот мощный портативный компьютер обладает отличными возможностями для расширения, имеет мультимедийные функции и рассчитан на надежную, высокопроизводительную работу на протяжении долгих лет.

В данном руководстве рассказывается о том, как подготовить компьютер к работе и приступить к его эксплуатации. Здесь также представлена подробная информация о настройке компьютера, основных операциях, уходе, подключении дополнительных устройств и решении проблем.

Условные обозначения

Чтобы привлечь внимание к тем или иным терминам и действиям, в руководстве используется ряд условных обозначений.

Сокращения

При упоминании впервые, а также при необходимости разъяснить значение того или иного сокращения оно приводится в скобках вслед за развернутым вариантом. Например, постоянное запоминающее устройство (ПЗУ). Значения сокращений также приводятся в Словаре специальных терминов.

Значки

Значками обозначены порты, разъемы, шкалы и другие компоненты компьютера. Значки рядом с индикаторами обозначают компоненты, информация о которых передается.

Клавиши

Названия клавиш на клавиатуре используются в руководстве для описания выполняемых операций. В тексте руководства клавиши обозначены символами, нанесенными на их верхнюю поверхность, и выделены полужирным шрифтом. Например, обозначение **ENTER** указывает на клавишу **ENTER (Ввод)**.

Комбинации клавиш

Некоторые операции выполняются одновременным нажатием двух или нескольких клавиш. Такие комбинации обозначены в руководстве символами, нанесенными на верхнюю поверхность соответствующих клавиш и разделенными значком плюс (+). Например, обозначение **CTRL + C** говорит о том, что требуется нажать на клавишу **C**, одновременно удерживая клавишу **CTRL** в нажатом положении. Если

речь идет о комбинации трех клавиш, нажмите на последнюю, одновременно удерживая в нажатом положении первые две.

ABC

Если для выполнения операции необходимо щелкнуть по объекту, ввести текст или совершить другое действие, то название объекта или текст, который следует ввести, представлены показанным слева шрифтом.

Отображение

ABC

Названия окон, значков или текстовых сообщений, выводимых на экран дисплея компьютера, представлены показанным слева шрифтом.

Предупреждения

Предупреждения служат в данном руководстве для привлечения внимания к важной информации. Виды предупреждений обозначаются следующим образом:



Указывает на потенциально опасную ситуацию, которая, если не соблюдать инструкции, может привести к смерти или тяжелой травме.



Внимание! Такое предупреждение указывает на то, что неправильное использование оборудования или невыполнение инструкций может привести к потере данных или повреждению оборудования.



Ознакомьтесь. Так обозначается совет или рекомендация по оптимальной эксплуатации оборудования.

Терминология

Термины обозначены в документе следующим образом:

Пуск

Словом **Пуск** обозначена кнопка «» операционной системы Windows 7.

Иллюстрации

В настоящем руководстве в случаях, когда расположение портов и разъемов на разных моделях этой серии не совпадает, на иллюстрациях изображено расположение, имеющееся только на некоторых моделях.

Меры предосторожности общего характера

При разработке компьютеров корпорация TOSHIBA руководствуется оптимальными требованиями к безопасности, стремлением свести к минимуму напряжение пользователя при работе с оборудованием, портативность которого не должна сказываться на его характеристиках. В свою очередь, пользователь должен соблюдать определенные меры предосторожности, чтобы снизить риск травматизма или повреждения компьютера.

Настоятельно рекомендуем ознакомиться с изложенными далее мерами предосторожности общего характера и обращать внимание на предостережения, встречающиеся в тексте данного руководства.

Обеспечьте надлежащую вентиляцию

Всегда следите за тем, чтобы компьютер и адаптер переменного тока вентилировались надлежащим образом и были защищены от перегрева, если включено питание или если адаптер переменного тока подключен к сетевой электрической розетке (даже когда компьютер находится в спящем режиме). В этих условиях соблюдайте следующие правила.

- Ни в коем случае не накрывайте компьютер или адаптер переменного тока никакими предметами.
- Ни в коем случае не размещайте компьютер или адаптер переменного тока рядом с источниками тепла (например, рядом с электрическим одеялом с обогревом или обогревателем).
- Ни в коем случае не заслоняйте и не закрывайте вентиляционные отверстия, в том числе расположенные в основании компьютера.
- Работая на компьютере, устанавливайте его только на твердой ровной поверхности. При использовании компьютера на ковре или другом мягком материале вентиляционные отверстия могут перекрываться.
- Всегда оставляйте достаточно свободного места вокруг компьютера.
- Перегрев компьютера или адаптера переменного тока способен вызвать отказ системы, повреждение компьютера или адаптера переменного тока или возгорание, что может привести к тяжелой травме.

Создание обстановки, благоприятной для компьютера

Разместите компьютер на плоской поверхности, достаточно просторной как для него, так и для других предметов, которые могут вам понадобиться, например, принтера.

Оставьте вокруг компьютера и другого оборудования достаточно места для обеспечения надлежащей вентиляции во избежание перегрева.

Чтобы компьютер всегда сохранял работоспособность, оберегайте рабочее место от:

- пыли, влаги, прямого солнечного света;
- оборудования, создающего сильное электромагнитное поле, в частности, от громкоговорителей (речь идет не о громкоговорителях, подключаемых к компьютеру);
- резких скачков температуры или влажности, а также от источников таких перемен, например, кондиционеров или обогревателей;
- жары, мороза, избыточной влажности;
- жидкостей и едких химикатов.

Травмы, вызванные перенапряжением

Внимательно ознакомьтесь с *Руководством по безопасной и удобной работе*. В нем рассказывается о том, как избежать перенапряжения рук и запястий при интенсивной работе на клавиатуре. В нем также изложены сведения об организации рабочего места, соблюдении требований к осанке и освещению, способствующих снижению физического напряжения.

Травмы, вызванные перегревом

- Избегайте продолжительного соприкосновения с компьютером. Длительная эксплуатация аппарата может привести к интенсивному нагреванию его поверхности. Если до нее просто дотронуться, температура может показаться невысокой, однако продолжительный физический контакт с компьютером (когда он, например, лежит на коленях, либо руки долго лежат на упоре для запястий) чреват легким ожогом кожи.
- При длительной эксплуатации компьютера избегайте соприкосновения с металлической пластиной, прикрывающей порты интерфейса, из-за ее возможного нагрева.
- В процессе эксплуатации возможно нагревание поверхности адаптера переменного тока, что признаком его неисправности не является. При транспортировке адаптера переменного тока сначала отключите его и дайте ему остыть.
- Не размещайте адаптер переменного тока на поверхности, чувствительной к нагреву, во избежание ее повреждения.

Повреждения в результате давления или ударов

Не подвергайте компьютер давлению и сильным ударам любого рода во избежание повреждения его компонентов и утраты работоспособности.

Мобильные телефоны

Имейте в виду, что мобильные телефоны могут создавать помехи работе звуковой системы. Работе компьютера они никак не мешают, в то же время рекомендуется пользоваться мобильным телефоном на расстоянии не менее 30 см от компьютера.

Руководство по безопасной и удобной работе

В Руководстве по безопасной и удобной работе изложена важная информация о безопасной и правильной эксплуатации компьютера. Не забудьте ознакомиться с его содержанием, приступая к работе на компьютере.

Глава 1

С чего начать

В данной главе содержится перечень оборудования, входящего в комплектацию компьютера, а также основные сведения о подготовке компьютера к работе.



Некоторые из описанных здесь функций могут работать неправильно, если используется операционная система, отличная от предустановленной на фабрике корпорации TOSHIBA.

Контрольный перечень оборудования

Аккуратно распаковав компьютер, позаботьтесь о том, чтобы сохранить коробку и упаковочные материалы на будущее.

Аппаратные средства

Проверьте наличие следующих компонентов:

- Портативный персональный компьютер TOSHIBA
- Адаптер переменного тока со шнуром питания (2-контактная или 3-контактная вилка)

Список

- Краткое руководство по C670/C670D или L770/L770D/L775/L775D
- Руководство по безопасной и удобной работе
- Сведения о гарантийных обязательствах

При отсутствии или повреждении каких-либо из вышеперечисленных компонентов срочно обратитесь к продавцу.

Программное обеспечение

Предустановлена указанная далее операционная система Windows®, а также утилиты и другое программное обеспечение.

- Windows 7
- Утилита TOSHIBA Recovery Media Creator
- Утилита TOSHIBA Assist
- Набор утилит TOSHIBA ConfigFree™
- Утилита TOSHIBA Flash Cards
- Программа TOSHIBA Disc Creator
- Видеопроигрыватель TOSHIBA VIDEO PLAYER

- Программа WinDVD BD for TOSHIBA
- Подключаемый модуль TOSHIBA Resolution+ для проигрывателя Windows Media
- Программа Corel Digital Studio
- Утилита TOSHIBA eco
- Программа TOSHIBA Bulletin Board
- Программа TOSHIBA ReelTime
- Утилита TOSHIBA HW Setup
- Пакет дополнительных средств TOSHIBA
- Программа TOSHIBA Web Camera Application
- Программа TOSHIBA Face Recognition
- Утилита TOSHIBA Service Station
- Утилита TOSHIBA PC Health Monitor
- Утилита TOSHIBA Sleep
- Индикатор беспроводной ЛВС TOSHIBA
- Программа TOSHIBA Media Controller
- Электронное руководство

Установленное на выбранной модели компьютера ПО может не соответствовать вышеуказанному перечню программного обеспечения.

С чего начать



- *Всем пользователям настоятельно рекомендуем ознакомиться с разделом [Первое включение компьютера](#).*
- *Не забудьте также ознакомиться с рекомендациями по безопасной и правильной работе на компьютере, изложенными в Руководстве по безопасной и удобной работе. Руководство призвано способствовать тому, чтобы ваша работа на портативном компьютере была удобнее и продуктивнее. Соблюдение наших рекомендаций поможет снизить вероятность травматизма и возникновения болезненных ощущений в области кистей, рук, плеч, шеи.*

Этот раздел, содержащий основные сведения о начале работы с компьютером, охватывает следующие темы:

- Подключение адаптера переменного тока
- Открывание дисплея
- Включение питания
- Первое включение компьютера
- Выключение питания
- Перезапуск компьютера



- *Пользуйтесь программой обнаружения вирусов, регулярно ее обновляя.*

- *Ни в коем случае не приступайте к форматированию носителей, не проверив их содержимое: при форматировании уничтожаются все записанные данные.*
- *Рекомендуется регулярно выполнять резервное копирование данных, хранящихся на встроенном жестком диске или на другом устройстве хранения данных, на внешний носитель. Обычные носители данных недолговечны и нестабильны при использовании в течение долгого времени, что при определенных условиях может стать причиной потери данных.*
- *Прежде чем устанавливать какое-либо устройство или приложение, сохраните все данные, хранящиеся в памяти, на жестком диске или на другом носителе данных. В противном случае данные могут быть утрачены.*

Подключение адаптера переменного тока

Подсоединяйте адаптер переменного тока при необходимости зарядить аккумулятор, или если вы хотите работать от сети. Адаптер переменного тока также необходимо подключить при первом использовании устройства, потому что аккумуляторные батареи следует зарядить, прежде чем устройство сможет работать от батарей.

Адаптер переменного тока автоматически преобразует напряжение в диапазоне от 100 до 240 вольт при частоте 50 или 60 герц, позволяя пользоваться компьютером почти во всех странах или регионах. Адаптер преобразует переменный ток в постоянный, снижая напряжение, подаваемое на компьютер.



- *Во избежание возгорания и повреждения компьютера пользуйтесь адаптером переменного тока производства корпорации TOSHIBA, входящим в комплектацию аппарата, или теми адаптерами, которые рекомендованы корпорацией TOSHIBA. Применение несовместимого адаптера переменного тока может привести к повреждению компьютера, что чревато тяжелой травмой. Корпорация TOSHIBA не несет ответственности за последствия использования несовместимого адаптера.*
- *Запрещается подключать адаптер переменного тока к источнику питания, напряжение или частота которого не соответствуют указанным на бирке электротехнических нормативов. Несоблюдение этого требования способно привести к возгоранию или поражению электрическим током, что может стать причиной тяжелой травмы.*

- *Используйте и приобретайте шнуры питания переменного тока, соответствующие характеристикам и требованиям к напряжению и частоте, действующим в стране использования компьютера. Несоблюдение этого требования способно привести к возгоранию или поражению электрическим током, что может стать причиной тяжелой травмы.*
- *Входящий в комплектацию шнур питания соответствует нормам безопасности, утвержденным в регионе, где изделие приобретено, и не подлежит эксплуатации за пределами данного региона. В других регионах приобретаются шнуры питания, соответствующие местным нормам безопасности.*
- *Не пользуйтесь переходником с 3-контактной на 2-контактную вилку.*
- *Подключайте адаптер переменного тока к компьютеру строго в том порядке, который изложен в данном руководстве пользователя. Подключать шнур питания к электрической розетке следует в самую последнюю очередь, в противном случае остаточный заряд на выходном штекере адаптера может привести к удару электрическим током и легкой травме, если до него дотронуться. Не дотрагивайтесь до каких бы то ни было металлических деталей – это во всех случаях должно стать неременной мерой предосторожности.*
- *Ни в коем случае не кладите компьютер и адаптер переменного тока на деревянную поверхность, предметы мебели и другие поверхности, которые могут быть повреждены воздействием тепла, так как при нормальном использовании основание компьютера и поверхность адаптера нагреваются.*
- *Размещайте компьютер и адаптер переменного тока только на жесткой, теплостойкой поверхности.*

Меры предосторожности и указания по обращению с оборудованием подробно изложены в прилагаемом Руководстве по безопасной и удобной работе.

1. Подключите шнур питания к адаптеру переменного тока.

Рисунок 1-1 Подключение шнура питания (с 2-контактным штекером) к адаптеру переменного тока



Рисунок 1-2 Подключение шнура питания (с 3-контактным штекером) к адаптеру переменного тока



В зависимости от модели в комплект поставки входит 2-контактный или 3-контактный вариант адаптера и шнура питания.

2. Вставьте вилку вывода адаптера переменного тока в гнездо для подключения источника питания постоянного тока с напряжением 19 В, расположенное с левой стороны компьютера.

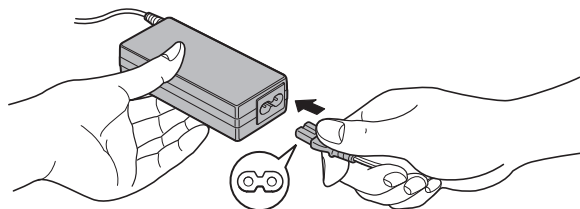
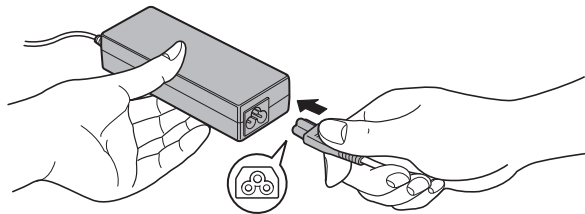
Рисунок 1-3 Подключение штекера вывода адаптера переменного тока к компьютеру (L770/L775/L770D/L775D)

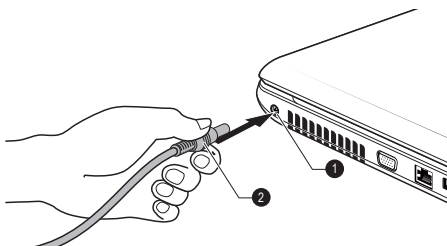

1. Гнездо для подключения источника постоянного тока с напряжением 19 В

2. Штекер вывода адаптера переменного тока

3. Вставьте вилку шнура питания в сетевую розетку – индикаторы **батареи** и **питания от источника постоянного тока** или **индикатор батареи/питания от источника постоянного тока**, расположенные в передней части компьютера, должны загореться.

Открытие дисплея

Панель дисплея можно открывать под разными углами для оптимальной видимости.

Положив руку на упор для запястий и прижимая ею основной корпус компьютера, другой рукой медленно приподнимите панель дисплея. В дальнейшем положение панели дисплея следует отрегулировать под таким углом, который обеспечивал бы оптимальную четкость изображения.

Рисунок 1-4 Открывание панели дисплея (L770/L775/L770D/L775D)

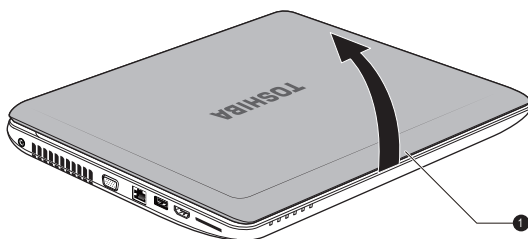

1. Панель дисплея



Соблюдайте осторожность, открывая и закрывая панель дисплея. Резкие движения могут вывести компьютер из строя.



- Открывая панель дисплея, не отклоняйте ее слишком далеко назад во избежание излишнего давления на шарнирное крепление и его повреждения.
- Не нажимайте на панель дисплея.
- Не поднимайте компьютер за панель дисплея.
- Закрывая панель дисплея, следите за тем, чтобы между ней и клавиатурой не было посторонних предметов, например, авторучки.
- Открывая или закрывая панель дисплея, положите одну руку на упор для запястий, удерживая ею компьютер, а второй рукой, не торопясь, откройте или закройте панель дисплея (не применяйте силу, открывая или закрывая панель дисплея).

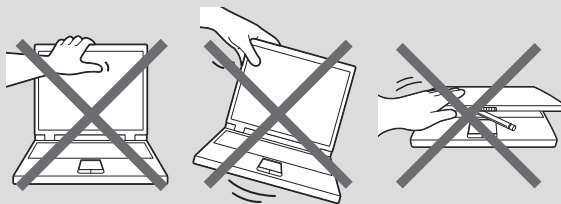

Включение питания

В этом разделе рассказывается о том, как включается питание, на состояние которого указывает индикатор **питания**. Более подробную информацию см. в разделе [Контроль за состоянием источников питания](#) главы 5 «Питание и режимы его включения».



- *Включите питание впервые, не выключайте его до полной загрузки и настройки операционной системы.*
- *Регулировка громкости во время загрузки Windows невозможна.*

1. Откройте панель дисплея.
2. Нажмите и удерживайте кнопку питания компьютера в течение двух-трех секунд.

Рисунок 1-6 Включение питания (L770/L775/L770D/L775D)

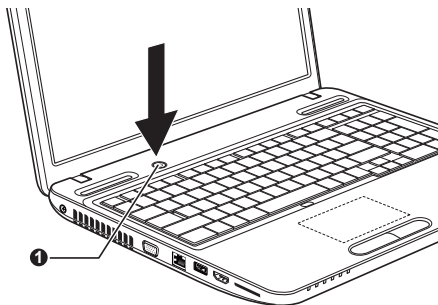

1. Кнопка питания

Первое включение компьютера

При включении питания компьютера на экран выводится окно запуска операционной системы Windows 7. Чтобы установить операционную систему надлежащим образом, последовательно выполните указания на экране.



*Внимательно ознакомьтесь с **Условиями лицензирования программного обеспечения**, когда соответствующий текст появится на экране.*

Выключение питания

Питание можно выключать переходом в один из следующих режимов: завершение работы, режим гибернации или спящий режим.

Режим завершенной работы

При выключении компьютера в этом режиме данные не сохраняются, а при его последующем включении на экран выводится основное окно загрузки операционной системы.

1. Если вы ввели какие-либо данные, сохраните их на жесткий диск или другой накопитель.

- Прежде чем извлечь диск CD/DVD/BD из привода, убедитесь в полном отсутствии обращения к нему со стороны компьютера.



- Убедитесь в том, что индикатор **жесткого диска/привода оптических дисков** погас. Если выключить питание во время обращения к диску (накопителю), это может привести к потере данных или повредить диск.
- Ни в коем случае не выключайте питание во время работы приложений. Это может стать причиной потери данных.
- Ни в коем случае не выключайте питание, не отсоединяйте внешние устройства хранения и не извлекайте носители данных в процессе чтения/записи. Это может привести к потере данных.

- Нажмите кнопку **Пуск (Start)**.
- Нажмите кнопку **Завершение работы (Shut down)** ().
- Выключите питание всех периферийных устройств, подключенных к компьютеру.



Не включайте компьютер и периферийные устройства сразу же после их выключения: подождите немного во избежание повреждения оборудования.

Спящий режим

Если потребуется прервать работу, питание можно выключить переводом компьютера в спящий режим, не закрывая работающие программы. В этом режиме рабочие данные сохраняются в системной памяти компьютера с тем, чтобы при повторном включении питания пользователь продолжил бы работу с того места, на котором прервался.



Когда необходимо выключить компьютер на борту самолета или в местах, где эксплуатация электронных устройств подпадает под действие нормативных или регламентирующих правил, обязательно завершайте работу компьютера полностью. Это относится и к выключению средств беспроводной связи, и к отключению функций автоматической реактивации компьютера, например, записи по таймеру. Если не завершить работу компьютера полностью, то операционная система может его активизировать для выполнения запрограммированных задач или сохранения данных, что чревато созданием помех работе авиационных и других систем и, как следствие, возникновением угрозы нанесения тяжелых травм.



- *Перед переходом в спящий режим обязательно сохраняйте свои данные.*

- Не устанавливайте и не удаляйте модуль памяти, пока компьютер находится в спящем режиме. Компьютер или модуль памяти могут выйти из строя.
- Не вынимайте батарейный источник питания, пока компьютер находится в спящем режиме (если компьютер не подключен к источнику питания переменного тока). Данные, находящиеся в памяти, могут быть потеряны.



- При подключенном адаптере переменного тока компьютер переходит в спящий режим в соответствии с настройкой параметров электропитания (чтобы их настроить, щелкните **Пуск (Start) -> Панель управления (Control Panel) -> Система и безопасность (System and Security) -> Электропитание (Power Options)**).
- Чтобы вывести компьютер из спящего режима, нажмите на кнопку питания или любую клавишу клавиатуры, удерживая ее непродолжительное время в нажатом положении. Имейте в виду, что клавишами клавиатуры можно пользоваться лишь при условии активации функции пробуждения по сигналу клавиатуры (*Wake-up on Keyboard*) в окне утилиты *HW Setup*.
- Если компьютер перейдет в спящий режим при активном сетевом приложении, восстановления последнего при выводе компьютера из режима сна может и не произойти.
- Воспрепятствовать автоматическому переходу компьютера в спящий режим можно, выключив данную функцию в окне «Электропитание» (*Power Options*) (открывается щелчком **Пуск (Start) -> Панель управления (Control Panel) -> Система и безопасность (System and Security) -> Электропитание (Power Options)**).
- Чтобы пользоваться функцией гибридного спящего режима (*Hybrid Sleep*), произведите ее настройку в окне «Параметры электропитания» (*Power Options*).

Преимущества спящего режима

Спящий режим обладает следующими преимуществами:

- Восстановление предыдущего рабочего состояния происходит существенно быстрее по сравнению с режимом гибернации.
- Экономится питание за счет отключения системы при отсутствии ввода данных в компьютер или доступа к аппаратуре в течение времени, заданного для спящего режима.
- Можно использовать функцию выключения питания при закрытии дисплея.

Переход в спящий режим



Перевести компьютер в спящий режим можно также нажатием горячих клавиш **FN + F3** – более подробную информацию см. в разделе [Функции горячих клавиш](#) главы 3 «Изучаем основы».

Перевести компьютер в спящий режим можно тремя способами.

- Нажав кнопку **Пуск (Start)**, наведите курсор на значок со стрелкой () , после чего выберите в меню пункт **Сон (Sleep)**.
- Закройте панель дисплея. Обратите внимание на то, что эта функция должна быть включена в окне «Электропитание» (Power Options) (открывается щелчком **Пуск (Start) -> Панель управления (Control Panel) -> Система и безопасность (System and Security) -> Электропитание (Power Options)**).
- Нажмите кнопку питания. Обратите внимание на то, что эта функция должна быть включена в окне «Электропитание» (Power Options) (открывается щелчком **Пуск (Start) -> Панель управления (Control Panel) -> Система и безопасность (System and Security) -> Электропитание (Power Options)**).

После повторного включения компьютера можно продолжить работу с того места, где она была остановлена при выключении компьютера.



- *Когда компьютер находится в спящем режиме, индикатор питания мигает янтарным.*
- *Если компьютер работает от батарейного источника питания, для продления рабочего времени лучше пользоваться режимом гибернации, в котором компьютер потребляет меньше питания, чем в спящем режиме.*

Ограничения спящего режима

Спящий режим не работает при следующих условиях:

- Питание включается немедленно после завершения работы.
- Модули памяти находятся под воздействием статического электричества или помех.

Режим гибернации

При выключении компьютера переводом в режим гибернации данные из оперативной памяти сохраняются на жестком диске таким образом, что при последующем включении компьютер возвращается в прежнее состояние. Имейте в виду, что состояние подключенных к компьютеру периферийных устройств не восстанавливается при выходе компьютера из режима гибернации.



- *Сохраняйте рабочие данные. При переходе в режим гибернации компьютер сохраняет содержимое памяти на жестком диске. Однако надежная защита данных обеспечивается только сохранением их вручную.*
- *Если снять батарею или отсоединить адаптер переменного тока до завершения процедуры сохранения, данные будут потеряны. Дождитесь, пока погаснет индикатор жесткого диска/привода оптических дисков.*
- *Не устанавливайте и не удаляйте модуль памяти, пока компьютер находится в режиме гибернации. Данные будут потеряны.*

Преимущества режима гибернации

Режим гибернации обладает следующими преимуществами.

- Сохраняет данные на жесткий диск при автоматическом завершении работы компьютера в случае разрядки батареи.
- При включении компьютера можно немедленно вернуться к предыдущему состоянию.
- Экономится питание за счет отключения системы при отсутствии ввода данных в компьютер или доступа к аппаратуре в течение времени, заданного для режима гибернации.
- Можно использовать функцию выключения питания при закрытии дисплея.

Перевод в режим гибернации



*Перевести компьютер в режим гибернации можно также нажатием горячих клавиш **FN + F4** – более подробную информацию см. в разделе [Функции горячих клавиш](#) главы 3 «Изучаем основы».*

Чтобы перейти в режим гибернации, выполните следующие действия:

1. Нажмите кнопку **Пуск (Start)**.
2. Наведите курсор на значок со стрелкой (), после чего выберите в меню пункт **Гибернация (Hibernate)**.

Автоматический переход в режим гибернации

Компьютер можно настроить на автоматический переход в режим гибернации при нажатии на кнопку питания или закрытии крышки дисплея. Такая настройка производится в изложенном далее порядке:

1. Нажав кнопку **Пуск (Start)**, откройте **Панель управления (Control Panel)**.
2. Щелкните **Система и безопасность (System and Security)**, затем – **Электропитание (Power Options)**.

3. Выберите параметр **Действие, выполняемое при нажатии кнопки питания (Choose what the power button does)** или **Действие, выполняемое при закрытии крышки (Choose what closing the lid does)**.
4. Установите необходимые настройки перехода в режим гибернации (Hibernation Mode) в пунктах **При нажатии кнопки питания (When I press the power button)** и **При закрытии панели дисплея (When I close the lid)**.
5. Нажмите кнопку **Сохранить изменения (Save changes)**.

Сохранение данных в режиме гибернации

При выключении питания в спящем режиме компьютеру требуется немного времени для записи данных из оперативной памяти на жесткий диск. В течение этого времени светится индикатор **жесткого диска/гнезда накопителя**.

После выключения компьютера и сохранения содержимого памяти на жесткий диск отключите питание всех периферийных устройств.



Не включайте компьютер или устройства сразу же после выключения. Подождите немного, чтобы все конденсаторы полностью разрядились.

Перезапуск компьютера

В некоторых случаях требуется перезапустить компьютер, например, если:

- Изменены некоторые настройки компьютера.
- После сбоя компьютер не реагирует на команды с клавиатуры.

Перезагрузить компьютер можно тремя способами:

- Нажав кнопку **Пуск (Start)**, наведите курсор на значок со стрелкой () , после чего выберите в меню пункт **Перезапуск (Restart)**.
- Одновременно один раз нажмите кнопки **CTRL**, **ALT** и **DEL**, после чего появится окно меню, затем выберите пункт **Перезагрузка (Restart)** в меню **Выключить компьютер (Shut down options)**.
- Нажав на кнопку питания, удерживайте ее пять секунд в нажатом положении. После выключения компьютера подождите десять-пятнадцать секунд, прежде чем включать его повторно нажатием на кнопку питания.

Глава 2

Путеводитель

В этой главе рассказывается о различных компонентах компьютера, с каждым из которых рекомендуется ознакомиться, прежде чем приступить к работе на компьютере.

Правовые замечания (неиспользуемые значки)

Более подробную информацию о неиспользуемых значках см. в приложении С «Правовые замечания».



Обращайтесь с компьютером аккуратно, чтобы не поцарапать и не повредить его поверхность.

Путеводитель по компьютеру C670/C670D

Вид спереди с закрытым дисплеем

На этом рисунке показан вид компьютера спереди с закрытой панелью дисплея.

Рисунок 2-1 Вид компьютера спереди с закрытой панелью дисплея

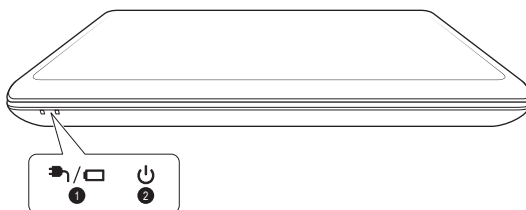

1. Индикатор питания от источника постоянного тока/батареи

2. Индикатор питания



Индикатор питания от источника постоянного тока/батареи

Индикатор питания от источника постоянного тока/батареи показывает состояние заряда батареи – зеленый цвет указывает на то, что батарея полностью заряжена, а электропитание правильно подается адаптером переменного тока. Более подробную информацию об этой функции см. в главе 5 [Питание и режимы его включения](#).

**Индикатор питания**

При включенном компьютере индикатор **питания** обычно светится зеленым. Однако при переходе компьютера в спящий режим этот индикатор мигает зеленым (светится примерно две секунды и гаснет на две), как во время и после завершения работы системы.

Вид слева

На этом рисунке представлена левая сторона компьютера.

Рисунок 2-2 Левая сторона компьютера

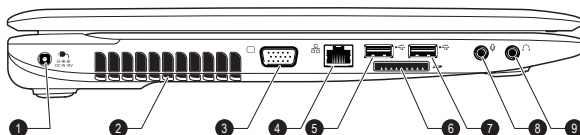

- | | |
|---|---|
| 1. Гнездо для подключения источника постоянного тока с напряжением 19 В | 6. Гнездо аккумулятора |
| 2. Вентиляционные отверстия | 7. Порт универсальной последовательной шины (USB 2.0) |
| 3. Порт внешнего монитора RGB | 8. Гнездо для подключения микрофона |
| 4. Гнездо для подключения к локальной сети | 9. Гнездо для подключения головных телефонов |
| 5. Порт универсальной последовательной шины (USB 2.0) | |



Гнездо для подключения источника постоянного тока с напряжением 19 В







К этому гнезду подключается адаптер переменного тока, который служит для снабжения компьютера питанием и зарядки его батарей. Имейте в виду, что пользоваться можно адаптером переменного тока только той модели, которая входила в комплектацию компьютера на момент его приобретения. Применение недопустимого адаптера чревато повреждением компьютера.

Вентиляционные отверстия

Вентиляционные отверстия помогают избежать перегрева процессора.



Не загромождайте вентиляционные отверстия. Держите подальше от вентиляционных отверстий такие посторонние металлические предметы, как шурупы, скобки или скрепки для бумаг. Посторонние металлические предметы могут вызвать короткое замыкание, что может стать причиной повреждения, возгорания и, как следствие, тяжелой травмы.

	Порт для подключения внешнего монитора RGB	Этот порт позволяет подключить внешний монитор RGB к компьютеру. Информацию о разводке контактов порта для подключения внешнего монитора RGB см. в Приложении А.
	Гнездо для подключения к локальной сети	Это гнездо служит для подключения к локальной сети. Компьютер оснащен встроенным адаптером для подключения к локальной сети стандарта Ethernet LAN (10 мегабит в секунду, 10BASE-T) или Fast Ethernet LAN (100 мегабит в секунду, 100BASE-Tx). Отдельные модели оснащаются адаптером для подключения к локальной сети стандарта Gigabit Ethernet (1000 мегабит в секунду, 1000BASE-T). Более подробную информацию см. в главе 3 Изучаем основы .
	<ul style="list-style-type: none"> ■ <i>К гнезду для подключения к локальной сети подсоединяйте только сетевой кабель во избежание повреждения или неправильной работы аппаратуры.</i> ■ <i>Не подсоединяйте сетевой кабель к источнику электропитания во избежание повреждения или неправильной работы аппаратуры.</i> 	
	Порты универсальной последовательной шины (USB 2.0)	На левой стороне компьютера находятся два порта универсальной последовательной шины, соответствующие стандарту USB 2.0.
	Гнездо накопителя	В это гнездо можно вставлять карты памяти SD™/SDHC™/SDXC™, miniSD™/microSD™ и MultiMediaCard™. Более подробную информацию см. в разделе «Дополнительные устройства» главы 3 Изучаем основы .
	Гнездо для подключения микрофона	3,5-миллиметровое минигнездо для подключения микрофона позволяет подключать монофонический микрофон.
	Гнездо для подключения головных телефонов	3,5-миллиметровое минигнездо для подключения головных телефонов позволяет подключать стереофонические головные телефоны.



Имейте в виду, что полностью проверить функциональную работоспособность всех имеющихся в продаже устройств с интерфейсом USB не представляется возможным. Исходя из этого, следует отметить, что отдельные функции того или иного устройства могут работать некорректно.



Держите подальше от гнезда накопителя и портов USB такие посторонние металлические предметы, как шурупы, скобки и скрепки для бумаг. Посторонние металлические предметы могут вызвать короткое замыкание, что может стать причиной повреждения, возгорания и, как следствие, тяжелой травмы.

Вид справа

На следующей иллюстрации показан вид компьютера справа.

Рисунок 2-3 Правая сторона компьютера

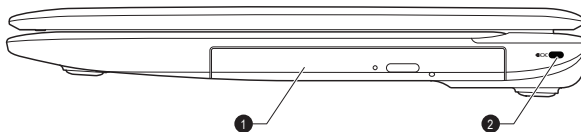

1. Привод оптических дисков

2. Разъем защитного замка-блокиратора

Привод оптических дисков

Компьютер оснащен приводом DVD Super Multi, BD-Combo или BD-Writer.



Не поддерживается считывание и запись данных на носители формата DVD-RAM емкостью 2,6 и 5,2 ГБ.



Разъем защитного замка-блокиратора

Чтобы воспрепятствовать похищению компьютера, аппарат можно прикрепить к письменному столу или другому крупногабаритному предмету защитным тросом, присоединенным к этому разъему.

Вид сзади

На этом рисунке представлена тыльная сторона компьютера.

Рисунок 2-4 Тыльная сторона компьютера

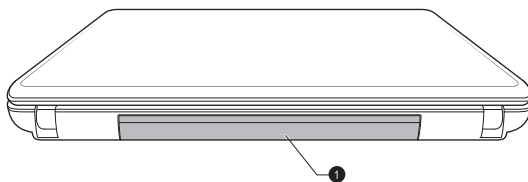

1. Батарейный источник питания

Батарейный источник питания

Литий-ионный аккумуляторный батарейный источник питания снабжает компьютер электроэнергией, когда к нему не подключен адаптер переменного тока. Более подробную информацию об использовании батарейного источника питания и его работе см. в главе 5 *Питание и режимы его включения*.

Правовые замечания (срок службы батарейного источника питания)
 Более подробную информацию о времени работы от батареи см. в Приложении С «Правовые замечания».

Вид снизу

На следующей иллюстрации показан вид компьютера снизу. Во избежание повреждений переворачивать компьютер можно только с закрытым дисплеем.

Рисунок 2-5 Вид компьютера снизу

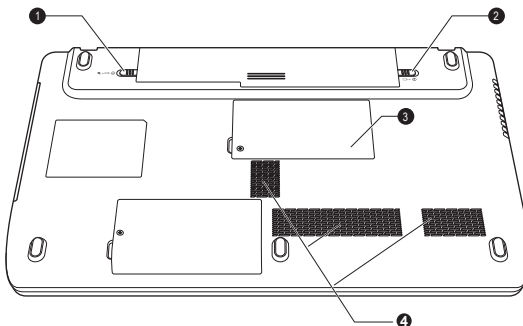



1. Замок батареи

2. Защелка батареи

3. Разъем для установки модуля памяти

4. Вентиляционные отверстия

 **Замок батареи** Чтобы высвободить, а затем снять батарейный источник питания, сдвиньте замок в открытое положение.

 **Защелка батарейного отсека** Чтобы высвободить, а затем снять аккумуляторную батарею, сдвиньте защелку, удерживая ее в открытом положении. Более подробную информацию о снятии батарейного источника питания см. в главе 5 [Питание и режимы его включения](#).



Разъем для установки модуля памяти

Разъем для установки модуля памяти позволяет устанавливать, заменять и извлекать дополнительные модули памяти.

Компьютер оснащен двумя разъемами для установки модулей памяти емкостью 1 ГБ, 2 ГБ или 4 ГБ; максимальный объем системной памяти составляет 8 ГБ. Фактический полезный объем системной памяти будет меньше общей емкости установленных модулей памяти.

См. раздел [Дополнительный модуль памяти](#) главы 3 «Изучаем основы».

Вентиляционные отверстия

Вентиляционные отверстия помогают избежать перегрева процессора.



Не загромождайте вентиляционные отверстия. Держите подальше от вентиляционных отверстий такие посторонние металлические предметы, как шурупы, скобки или скрепки для бумаг. Посторонние металлические предметы могут вызвать короткое замыкание, что может стать причиной повреждения, возгорания и, как следствие, тяжелой травмы.

Аккуратно удалите пыль с поверхности вентиляционных отверстий с помощью мягкой ткани.

Вид спереди с открытым дисплеем

В данном разделе показан компьютер с открытым дисплеем. Чтобы открыть дисплей, приподнимите панель дисплея, установив ее под удобным углом обзора.

Рисунок 2-6 Вид компьютера спереди с открытой панелью дисплея

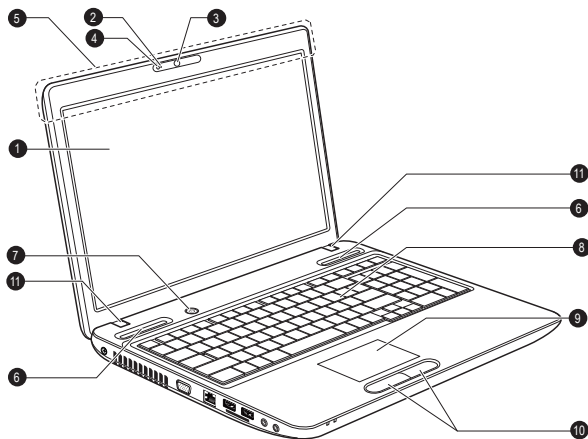

- | | |
|--|---|
| <p>1. Экран дисплея</p> <p>2. Индикатор веб-камеры*</p> <p>3. Веб-камера*</p> <p>4. Микрофон*</p> <p>5. Антенна Bluetooth и антенны беспроводной локальной сети (не видны)*</p> <p>6. Громкоговорители</p> | <p>7. Кнопка питания</p> <p>8. Клавиатура</p> <p>9. Устройство Touch Pad</p> <p>10. Кнопки управления устройства Touch Pad</p> <p>11. Шарнирное крепление дисплея</p> |
|--|---|

* имеется в некоторых моделях.

Экран дисплея

43,9-сантиметровый (17,3-дюймовый) жидкокристаллический экран, 16 миллионов цветов, возможные значения разрешения:

- HD+, 1600 пикселей по горизонтали на 900 по вертикали

Имейте в виду, что при работе компьютера от адаптера переменного тока изображение на экране встроенного дисплея несколько ярче, чем при работе от батарейного источника питания. Такая разница в яркости объясняется экономией заряда батареи.

Правовые замечания (ЖКД)

Более подробную информацию о ЖКД см. в Приложении С «Правовые замечания».

Индикатор веб-камеры

Этот индикатор светится о время работы веб-камеры.

Веб-камера

Веб-камера служит для видео- или фотосъемки с записью отснятого материала на компьютер. Веб-камерой можно пользоваться для проведения видеоконференции с применением коммуникационной программы, например, **Windows Live Messenger**. Снабдить отснятые видео- и фотоматериалы спецэффектами можно с помощью программного обеспечения **TOSHIBA Web Camera Application**.

С помощью специальных программ отснятые видеоматериалы можно передавать по сети или использовать в видеоконференциях через Интернет.

Веб-камерой оснащаются некоторые модели.

Подробнее см. электронную справочную систему программы Web Camera Application.

Микрофон

Встроенный микрофон позволяет записывать звуки и использовать их в приложениях.

Более подробную информацию см. в разделе [Звуковая система](#) главы 3 «Изучаем основы».



- *На направляйте веб-камеру прямо на солнце.*
- *Не дотрагивайтесь до объектива веб-камеры и не нажимайте на него. В противном случае возможно ухудшение качества изображения. Загрязненный объектив протирайте чистой салфеткой для очков или другой мягкой тканью.*
- *При съемке в условиях слабого освещения выбирайте ночной режим: он позволит получить более светлое изображение с меньшим искажением.*

Антенны для подключения к беспроводной локальной сети



Некоторые компьютеры данной серии оснащаются антеннами для подключения к беспроводной локальной сети.

Правовые замечания (модуль подключения к беспроводной локальной сети)

Более подробную информацию о модуле подключения к беспроводной локальной сети см. в Приложении С «Правовые замечания».

Антенна Bluetooth

Антенной Bluetooth оснащаются некоторые компьютеры этой серии.

Громкоговорители	Громкоговорители обеспечивают воспроизведение системных звуковых сигналов (например, о разряде батареи) и звука, генерируемого программным обеспечением.
	Кнопка питания Данная кнопка служит для включения и выключения питания компьютера.
Клавиатура	Встроенная клавиатура оснащена специальными клавишами ввода цифровых символов, управления курсором в накладном сегменте, а также клавишами  и  . Подробную информацию см. в разделе Клавиатура главы 3 «Изучаем основы».
Устройство Touch Pad	Устройство Touch Pad, расположенное в центре упора для запястий, служит для управления курсором на экране. Более подробную информацию см. в разделе Использование устройства Touch Pad главы 3 «Изучаем основы».
Кнопки управления устройства Touch Pad	Кнопки управления, расположенные под устройством Touch Pad, позволяют выбирать пункты меню или выполнять действия с текстом и графикой с помощью экранного курсора.
Шарнирные крепления дисплея	Шарнирное крепление позволяет установить панель дисплея под удобным углом обзора.

Путеводитель по компьютеру L770/L775/ L770D/L775D

Вид спереди с закрытым дисплеем

На этом рисунке показан вид компьютера спереди с закрытой панелью дисплея.

Рисунок 2-7 Вид компьютера спереди с закрытой панелью дисплея

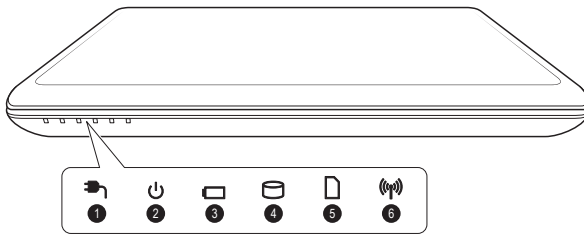

1. Индикатор питания от источника постоянного тока

2. Индикатор питания

3. Индикатор батареи

4. Индикатор жесткого диска/привода оптических дисков

5. Индикатор гнезда накопителя

6. Индикатор беспроводной связи



Индикатор питания от источника постоянного тока

Индикатор питания от источника постоянного тока обычно светится белым при правильном питании от адаптера переменного тока.



Индикатор питания

При включенном компьютере индикатор **питания** обычно светится белым. Однако при переводе компьютера в спящий режим индикатор мигает янтарным (светится примерно две секунды и гаснет на две) как во время завершения работы системы, так и в выключенном состоянии.



Индикатор батареи

Индикатор **батареи** показывает состояние заряда батареи – белый цвет указывает на то, что батарея полностью заряжена, янтарный – на то, что батарея заряжается, а мигающий янтарный – на то, что заряд батареи на исходе. Более подробную информацию об этой функции см. в главе 5 [Питание и режимы его включения](#).



Индикатор жесткого диска/привода оптических дисков

Индикатор жесткого диска/привода оптических дисков мигает белым, когда компьютер обращается к встроенному жесткому диску или приводу оптических дисков.



Индикатор гнезда накопителя

При обращении компьютера к гнезду накопителя индикатор гнезда накопителя мигает белым.

**Индикатор беспроводной связи**

Индикатор **беспроводной связи** светится янтарным, когда включены функции беспроводной связи.

Функции беспроводной связи реализованы только в некоторых моделях.

Вид слева

На этом рисунке представлена левая сторона компьютера.

Рисунок 2-8 Левая сторона компьютера

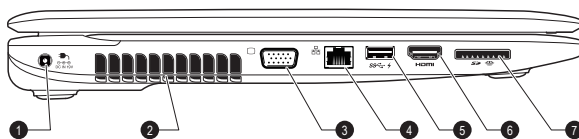

- | | |
|---|--|
| 1. Гнездо для подключения источника постоянного тока с напряжением 19 В | 5. Порт универсальной последовательной шины (USB 2.0 или USB 3.0)* |
| 2. Вентиляционные отверстия | 6. Порт выхода HDMI* |
| 3. Порт внешнего монитора RGB | 7. Гнездо накопителя |
| 4. Гнездо для подключения к локальной сети | |

* имеется в некоторых моделях.

**Гнездо для подключения источника постоянного тока с напряжением 19 В**





К этому гнезду подключается адаптер переменного тока, который служит для снабжения компьютера питанием и зарядки его батарей. Имейте в виду, что пользоваться можно адаптером переменного тока только той модели, которая входила в комплектацию компьютера на момент его приобретения. Применение недопустимого адаптера чревато повреждением компьютера.

Вентиляционные отверстия

Вентиляционные отверстия помогают избежать перегрева процессора.



Не загромождайте вентиляционные отверстия. Держите подальше от вентиляционных отверстий такие посторонние металлические предметы, как шурупы, скобки или скрепки для бумаг. Посторонние металлические предметы могут вызвать короткое замыкание, что может стать причиной повреждения, возгорания и, как следствие, тяжелой травмы.

	Порт для подключения внешнего монитора RGB	Этот порт позволяет подключить внешний монитор RGB к компьютеру. Информацию о разводке контактов порта для подключения внешнего монитора RGB см. в Приложении А.
	Порт универсальной последовательной шины (USB 2.0 или 3.0)	На левой стороне компьютера находится порт универсальной последовательной шины, соответствующий стандарту USB 2.0 или 3.0. Порт, помеченный значком  , поддерживает функцию <i>USB Sleep and Charge</i> . Тип порта USB зависит от приобретенной модели. Порт, обозначенный синим цветом, является портом USB 3.0. Порт USB 2.0 соответствует стандарту USB 2.0 и не совместим с устройствами USB 3.0. Порт USB 3.0 соответствует стандарту USB 3.0 и обратно совместим с устройствами USB 2.0.
	Порт выхода HDMI	К порту выхода HDMI подключается кабель стандарта HDMI со штекером типа А. Портом выхода HDMI оснащаются некоторые модели.
	Гнездо накопителя	В это гнездо можно вставлять карты памяти SD™/SDHC™/SDXC™, miniSD™/microSD™, Memory Stick™, Memory Stick™ PRO™ и MultiMediaCard™. Более подробную информацию см. в разделе «Дополнительные устройства» главы 3 <i>Изучаем основы</i> .

Вид справа

На следующей иллюстрации показан вид компьютера справа.

Рисунок 2-9 Правая сторона компьютера

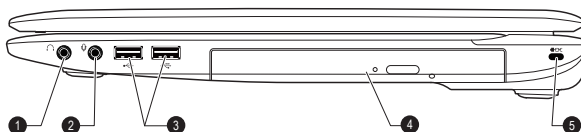

- | | |
|--|---------------------------------------|
| 1. Гнездо для подключения головных телефонов | 4. Привод оптических дисков |
| 2. Гнездо для подключения микрофона | 5. Разъем защитного замка-блокиратора |
| 3. Порты универсальной последовательной шины (USB 2.0) | |

Внешний вид компьютера зависит от приобретенной модели.



Гнездо для подключения головных телефонов

3,5-миллиметровое минигнездо для подключения головных телефонов позволяет подключать стереофонические головные телефоны.



Гнездо для подключения микрофона

3,5-миллиметровое минигнездо для подключения микрофона позволяет подключать трехконтактный миништекер для ввода звука с монофонического микрофона.



Встроенная звуковая система поддерживает встроенные в компьютер динамики и микрофон, позволяя также подключить к соответствующим гнездам внешний микрофон и наушники.



Порты универсальной последовательной шины (USB 2.0)

С правой стороны компьютера находятся два порта универсальной последовательной шины, соответствующие стандарту USB 2.0.

Привод оптических дисков

Компьютер может быть оснащен приводом DVD Super Multi, BD-Combo или BD-Writer.



Не поддерживается считывание и запись данных на носители формата DVD-RAM емкостью 2,6 и 5,2 ГБ.



Разъем защитного замка-блокиратора

Чтобы воспрепятствовать похищению компьютера, аппарат можно прикрепить к письменному столу или другому крупногабаритному предмету защитным тросом, присоединенным к этому разъему.



Имейте в виду, что полностью проверить функциональную работоспособность всех имеющихся в продаже устройств с интерфейсом USB не представляется возможным. Исходя из этого, следует отметить, что отдельные функции того или иного устройства могут работать некорректно.



Держите подальше от гнезда накопителя и порта USB такие посторонние металлические предметы, как шурупы, скобки и скрепки для бумаги. Посторонние металлические предметы могут вызвать короткое замыкание, что может стать причиной повреждения, возгорания и, как следствие, тяжелой травмы.

Вид сзади

На приведенном далее рисунке показан вид компьютера сзади.

Рисунок 2-10 Вид компьютера сзади

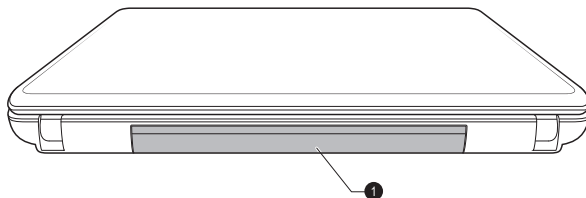

1. Батарейный источник питания

Батарейный источник питания

Литий-ионный аккумуляторный батарейный источник питания снабжает компьютер электроэнергией, когда к нему не подключен адаптер переменного тока. Более подробную информацию об использовании батарейного источника питания и его работе см. в главе 5 [Питание и режимы его включения](#).

Правовые замечания (срок службы батарейного источника питания)
Более подробную информацию о времени работы от батареи см. в Приложении С «Правовые замечания».

Вид снизу

На следующей иллюстрации показан вид компьютера снизу. Во избежание повреждений переворачивать компьютер можно только с закрытым дисплеем.

Рисунок 2-11 Вид компьютера снизу

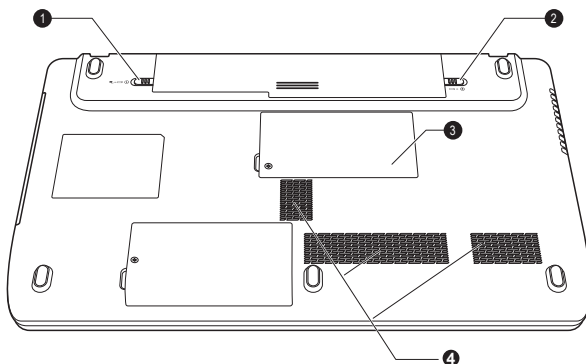

1. Замок батареи

2. Защелка батареи

3. Разъем для установки модуля памяти

4. Вентиляционные отверстия

**Замок батареи**

Чтобы высвободить, а затем снять батарейный источник питания, сдвиньте замок в открытое положение.

**Защелка
батарейного отсека**

Чтобы высвободить, а затем снять аккумуляторную батарею, сдвиньте защелку, удерживая ее в открытом положении. Более подробную информацию о снятии батарейного источника питания см. в главе 5 [Питание и режимы его включения](#).

**Разъем для
установки модуля
памяти**

Разъем для установки модуля памяти позволяет устанавливать, заменять и удалять дополнительный модуль памяти.

Компьютер оснащен двумя разъемами для установки модулей памяти емкостью 1 ГБ, 2 ГБ или 4 ГБ; максимальный объем системной памяти составляет 8 ГБ. Фактический полезный объем системной памяти будет меньше общей емкости установленных модулей памяти.

См. раздел [Дополнительный модуль памяти](#) главы 3 «Изучаем основы».

**Вентиляционные
отверстия**

Вентиляционные отверстия помогают избежать перегрева процессора.



Не загромождайте вентиляционные отверстия. Держите подальше от вентиляционных отверстий такие посторонние металлические предметы, как шурупы, скобки или скрепки для бумаг. Посторонние металлические предметы могут вызвать короткое замыкание, что может стать причиной повреждения, возгорания и, как следствие, тяжелой травмы.

Аккуратно удалите пыль с поверхности вентиляционных отверстий с помощью мягкой ткани.

Вид спереди с открытым дисплеем

В данном разделе показан компьютер с открытым дисплеем. Чтобы открыть дисплей, приподнимите панель дисплея, установив ее под удобным углом обзора.

Рисунок 2-12 Вид компьютера спереди с открытой панелью дисплея

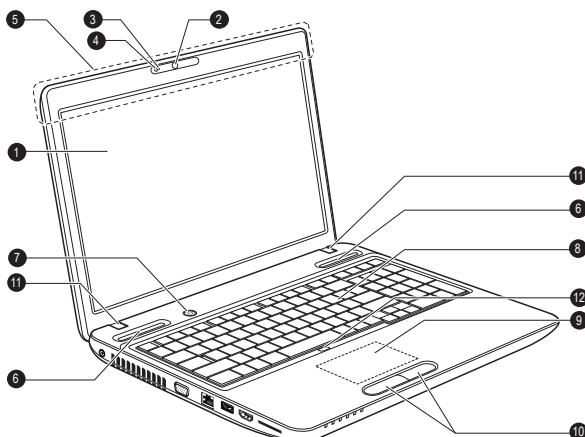

- | | |
|--|--|
| 1. Экран дисплея | 7. Кнопка питания |
| 2. Веб-камера* | 8. Клавиатура |
| 3. Индикатор веб-камеры* | 9. Устройство Touch Pad |
| 4. Микрофон* | 10. Кнопки управления устройством Touch Pad |
| 5. Антенна Bluetooth и антенны беспроводной локальной сети (не видны)* | 11. Шарнирное крепление дисплея |
| 6. Громкоговорители | 12. Кнопка включения/выключения устройства Touch Pad |

* имеется в некоторых моделях.

<p>Экран дисплея</p>	<p>43,9-сантиметровый (17,3-дюймовый) жидкокристаллический экран, 16 миллионов цветов, возможные значения разрешения:</p> <ul style="list-style-type: none"> ■ HD+, 1600 пикселей по горизонтали на 900 по вертикали <p>Имейте в виду, что при работе компьютера от адаптера переменного тока изображение на экране встроенного дисплея несколько ярче, чем при работе от батарейного источника питания. Такая разница в яркости объясняется экономией заряда батареи.</p>
-----------------------------	---

Правовые замечания (ЖКД)

Более подробную информацию о ЖКД см. в Приложении С «Правовые замечания».

<p>Индикатор веб-камеры</p>	<p>Этот индикатор светится о время работы веб-камеры.</p>
<p>Веб-камера</p>	<p>Веб-камера служит для видео- или фотосъемки с записью отснятого материала на компьютер. Веб-камерой можно пользоваться для проведения видеоконференции с применением коммуникационной программы, например, Windows Live Messenger. Снабдить отснятые видео- и фотоматериалы спецэффектами можно с помощью программного обеспечения TOSHIBA Web Camera Application.</p> <p>С помощью специальных программ отснятые видеоматериалы можно передавать по сети или использовать в видеоконференциях через Интернет.</p> <p>Веб-камерой оснащаются некоторые модели. Подробнее см. электронную справочную систему программы Web Camera Application.</p>
<p>Микрофон</p>	<p>Встроенный микрофон позволяет записывать звуки и использовать их в приложениях. Более подробную информацию см. в разделе Звуковая система главы 3 «Изучаем основы».</p>



- *Направляйте веб-камеру прямо на солнце.*

- *Не дотрагивайтесь до объектива веб-камеры и не нажимайте на него. В противном случае возможно ухудшение качества изображения. Загрязненный объектив протирайте чистой салфеткой для очков или другой мягкой тканью.*
- *При съемке в условиях слабого освещения выбирайте ночной режим: он позволит получить более светлое изображение с меньшим искажением.*

Антенны для подключения к беспроводной локальной сети

Некоторые компьютеры данной серии оснащаются антеннами для подключения к беспроводной локальной сети.

Правовые замечания (модуль подключения к беспроводной локальной сети)

Более подробную информацию о модуле подключения к беспроводной локальной сети см. в Приложении С «Правовые замечания».

Антенна Bluetooth

Антенной Bluetooth оснащаются некоторые компьютеры этой серии.

Громкоговорители



Громкоговорители обеспечивают воспроизведение системных звуковых сигналов (например, о разряде батареи) и звука, генерируемого программным обеспечением.



Кнопка питания

Данная кнопка служит для включения и выключения питания компьютера.

Клавиатура

Встроенная клавиатура оснащена специальными клавишами ввода цифровых символов, управления курсором в накладном сегменте, а также клавишами  и . Подробную информацию см. в разделе [Клавиатура](#) главы 3 «Изучаем основы».

Устройство Touch Pad

Устройство Touch Pad, расположенное в центре упора для запястий, служит для управления курсором на экране. Более подробную информацию см. в разделе [Использование устройства Touch Pad](#) главы 3 «Изучаем основы».

Кнопки управления устройства Touch Pad	Кнопки управления, расположенные под устройством Touch Pad, позволяют выбирать пункты меню или выполнять действия с текстом и графикой с помощью экранного курсора.
Шарнирные крепления дисплея	Шарнирное крепление позволяет установить панель дисплея под удобным углом обзора.
	Кнопка включения/выключения устройства Touch Pad Нажатием этой кнопки включается и выключается устройство Touch Pad.

Внутренние аппаратные компоненты

В этом разделе рассказывается о внутренних аппаратных компонентах компьютера.

Технические характеристики могут меняться в зависимости от модели.

Центральный процессор	Тип процессора зависит от модели. Чтобы узнать, каким процессором оснащена ваша модель, запустите диагностическую утилиту TOSHIBA PC Diagnostic Tool, щелкнув Пуск (Start) -> Все программы (All programs) -> TOSHIBA -> Утилиты (Utilities) -> TOSHIBA PC diagnostic Tool .
------------------------------	--

Правовые замечания (центральный процессор)

Более подробную информацию о центральном процессоре см. в Приложении С «Правовые замечания».

Жесткий диск	Объем жесткого диска зависит от модели. Чтобы узнать, каким жестким диском оснащена ваша модель, запустите диагностическую утилиту TOSHIBA PC Diagnostic Tool, щелкнув Пуск (Start) -> Все программы (All Programs) -> TOSHIBA -> Утилиты (Utilities) -> PC Diagnostic Tool . Обратите внимание на то, что часть общей емкости жесткого диска зарезервирована как пространство для администрирования.
---------------------	--

Правовые замечания (емкость жесткого диска)

Более подробную информацию о емкости жесткого диска см. в Приложении С «Правовые замечания».

Батарея RTC	Внутренняя энергонезависимая батарея служит для снабжения питанием системных часов реального времени (RTC) и календаря.
Видеопамять	<p>Видеопамять является частью графического адаптера компьютера и служит для хранения изображений, выводимых на дисплей.</p> <p>Емкость доступной видеопамати зависит от системной памяти компьютера.</p> <p>Пуск (Start) -> Панель управления (Control Panel) -> Внешний вид и персонализация (Appearance and Personalization) -> Экран (Display) -> Изменить разрешение (Adjust resolution).</p> <p>Чтобы проверить объем видеопамати, нажмите кнопку Дополнительные параметры (Advanced Settings) в окне «Разрешение экрана» (Screen Resolution).</p>

Правовые замечания (основная системная память)

Более подробную информацию о памяти (основной системной) см. в Приложении С «Правовые замечания».

Контроллер дисплея	<p>Контроллер дисплея преобразует программные команды в аппаратные, которые включают или выключают определенные области экрана.</p> <p>Контроллер дисплея также управляет видеорежимом, который использует стандартные правила для управления разрешающей способностью экрана и максимальным количеством одновременно отображаемых цветов. Поэтому программы, написанные для конкретного видеорежима, могут запускаться на любом компьютере, который поддерживает данный режим.</p>
---------------------------	---



При просмотре изображений в полноэкранный режиме из-за высокого разрешения дисплея возможно появление прерывистых строк.

Графический контроллер	Графический контроллер обеспечивает максимальную производительность дисплея.
-------------------------------	--

Правовые замечания (графический процессор (ГП))

Более подробную информацию о графическом процессоре (ГП) см. в приложении С «Правовые замечания».

Технология энергосбережения дисплея Intel®

В модели, оснащенной графическим процессором Intel, может быть реализована технология энергосбережения дисплея, обеспечивающая снижение потребления электроэнергии компьютером благодаря оптимизации контрастности изображения на встроенном жидкокристаллическом дисплее.

Этим средством можно воспользоваться, если компьютер:

- работает с использованием электропитания от батарей;
- использует только встроенный жидкокристаллический дисплей.

Технологию энергосбережения дисплея можно включить на панели управления графикой и мультимедиа Intel®.

Получить доступ к этой панели управления можно одним из следующих способов:

- Щелкните **Пуск (Start)** -> **Панель управления (Control Panel)**. Выберите **Крупные значки (Large icons)** или **Мелкие значки (Small icons)** в разделе **Просмотр (View by)**, затем щелкните **Графика и мультимедиа Intel (Intel(R) Graphics and Media)**.
- Щелкните правой кнопкой по рабочему столу, затем щелкните **Свойства (Properties)**

На этой панели управления:

1. Выберите **Базовый режим (Basic Mode)** и нажмите кнопку **ОК**.
2. Щелкните **Питание (Power)**.
3. В ниспадающем меню в разделе **Источник питания (Power Source)** выберите **От батареи (On battery)**, затем установите флажок **Технология энергосбережения дисплея (Display Power Saving Technology)**.

Если вы желаете повысить качество изображения в упомянутых выше условиях, приблизьте значение данного параметра к **Максимальному качеству (Maximum Quality)** или выключите эту функцию.

AMD® Vari-Bright™

В модели, оснащенной графическим процессором AMD, может быть реализована технология AMD® Vari-Bright™, обеспечивающая снижение потребления электроэнергии компьютером благодаря оптимизации контрастности изображения на встроенном жидкокристаллическом дисплее.

Этим средством можно воспользоваться, если компьютер:

- работает с использованием электропитания от батарей;
- использует только встроенный жидкокристаллический дисплей.

Включить технологию Vari-Bright™ можно на панели управления Catalyst Control Center.

Чтобы получить доступ в центр, выполните переход:

Пуск (Start) -> Все программы (All Programs) -> Центр управления Catalyst (Catalyst Control Center) -> CCC

Из этого диалогового окна:

1. Выберите **PowerPlay™** в разделе **Питание (Power)**.
2. Установите флажки **Включить PowerPlay (Enable PowerPlay™)** и **Включить Vari-Bright (Enable Vari-Bright™)**.

Если вы хотите улучшить качество изображения при указанных выше условиях, измените параметры в сторону Maximize Quality (Максимальное качество) или отключите эту функцию.

Глава 3

Изучаем основы

В этой главе рассказывается об основных приемах работы на компьютере и о мерах предосторожности, которые необходимо соблюдать при эксплуатации аппарата.

Использование устройства Touch Pad

Работать с устройством Touch Pad предельно просто: достаточно передвигать по нему палец в том направлении, куда должен двигаться курсор.

Рисунок 3-1 Устройство Touch Pad и кнопки управления устройством Touch Pad (L770/L775/L770D/L775D)

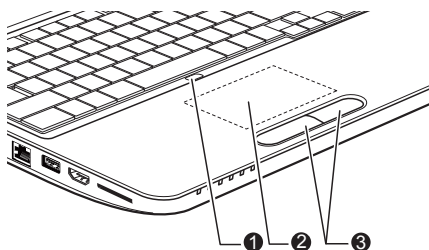

1. Кнопка включения/выключения устройства Touch Pad
2. Устройство Touch Pad

3. Кнопки управления устройством Touch Pad

Нажатием кнопки включения/выключения устройства Touch Pad включается и выключается устройство Touch Pad. Кнопкой включения/выключения устройства Touch Pad оснащены некоторые модели.

Под устройством Touch Pad находятся две кнопки, которые действуют аналогично кнопкам обычной мыши: кнопка, расположенная слева, служит для выделения пунктов меню, а также для обработки выделенных курсором фрагментов текста или графических объектов; кнопка, расположенная справа, служит для вывода меню на экран и для выполнения различных функций в зависимости от действующего программного обеспечения.

Клавиатура

Клавиатура компьютера в любой из ее возможных раскладок совместима с расширенной 104/105-клавишной клавиатурой: все

функции последней выполняются нажатием тех или иных сочетаний клавиш.

Число клавиш клавиатуры зависит от страны или региона, для которых предназначен ваш компьютер. В продаже имеются компьютеры, оснащенные клавиатурами для целого ряда языков.

Существуют пять типов клавиш: алфавитно-цифровые, функциональные, программируемые, «горячие» и специальные клавиши Windows.

Индикаторы клавиатуры

На приведенных ниже иллюстрациях показано расположение индикаторов CAPS LOCK и NUM LOCK в следующих условиях:

- Если светится индикатор CAPS LOCK, то любой буквенный символ вводится с клавиатуры в верхнем регистре.
- Когда светится индикатор NUM LOCK, с помощью десяти клавиш можно вводить цифры.

Рисунок 3-2 Индикаторы CAPS LOCK и NUM LOCK (L770/L775/L770D/L775D)

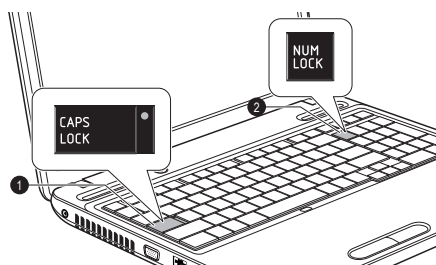

1. Индикатор CAPS LOCK

2. Индикатор NUM LOCK

CAPS LOCK

Этот индикатор светится зеленым, когда буквенные клавиши зафиксированы в верхнем регистре.



NUM LOCK

Когда светится индикатор **NUM LOCK**, находящиеся на клавиатуре клавиши с цифрами можно использовать для ввода цифр.

Функциональные клавиши F1-F9

Функциональными (не путать со специальной клавишей **FN**) называются девять клавиш, находящиеся в верхней части клавиатуры. Выполняемые с их помощью действия отличаются от действий, выполняемых с помощью остальных клавиш.



Клавиши F1-F9 называются функциональными, потому что при нажатии выполняют запрограммированные функции. В сочетании с клавишей FN эти клавиши, помеченные значками, также служат для выполнения специфических функций компьютера.

Программируемые клавиши: комбинации с клавишей FN

Клавиша **FN** (функция) используется в сочетании с другими клавишами для выполнения определенных функций. Эти сочетания называются программируемыми клавишами. Комбинации программируемых клавиш служат для включения, отключения или настройки определенных функций.



Имейте в виду, что отдельные программы могут отключать программируемые клавиши или изменять их действие. Кроме того, при выходе компьютера из режима сна настройки программируемых клавиш не сохраняются.

Клавиатура компьютера способна выполнять все функции 104-клавишной расширенной клавиатуры.

Поскольку наша клавиатура меньше и на ней меньше клавиш, некоторые функции расширенной клавиатуры должны имитироваться с помощью двух клавиш вместо одной, как на большой клавиатуре.

Для имитации функций, аналогичных функциям отдельных клавиш расширенной 104/105-клавишной клавиатуры, которых нет на клавиатуре данного компьютера, применяется клавиша **FN** в сочетании с перечисленными далее клавишами.

Функции горячих клавиш

Горячие клавиши позволяют включать и выключать определенные функции компьютера. Доступ к функциям горячих клавиш осуществляется посредством использования карт горячих клавиш или нажатия соответствующих горячих клавиш (клавиши **FN** + функция или клавиши **ESC**).

Карты горячих клавиш

Карты горячих клавиш обычно скрыты из вида. Они появляются по нажатию клавиши FN.

Чтобы воспользоваться картами горячих клавиш:

1. Нажмите и удерживайте клавишу **FN**. В верхней части экрана откроется окно утилиты TOSHIBA Flash Cards.
2. Выберите желаемый вариант

Выбранная карта отобразится в полном размере, а под ней появятся ее доступные варианты. Все остальные карты опять же скрыты из вида.

3. Щелкните желаемый вариант.

Чтобы воспользоваться картой горячих клавиш с помощью горячих клавиш:

1. Нажмите и удерживайте клавишу **FN**.
2. Нажмите горячую клавишу, ассоциированную с желаемой функцией. В верхней части экрана появится ассоциированная карта горячих клавиш, а под ней появятся ее доступные варианты.
3. Переход между отображаемыми вариантами осуществляется нажатием горячей клавиши при удержании клавиши **FN** в нажатом положении. Отпустите клавишу **FN**, когда будет выбран желаемый вариант.

Более подробную информацию см. в файле справки утилиты TOSHIBA Flash Cards.

Чтобы получить доступ к этому справочному ресурсу, щелкните **Пуск (Start) -> Все программы (All Programs) -> TOSHIBA -> Утилиты (Utilities) -> Справка Flash Cards (Flash Cards Help)**.

Горячие клавиши

В этом разделе рассказывается об ассоциированных функциях горячих клавиш.

- **Выключение звука**
Звук включается и выключается нажатием клавиш **FN + ESC**.
- **Блокировка**
Нажатием клавиш **FN + F1** компьютер блокируется. Для восстановления рабочего стола необходимо повторно войти в систему.
- **Режим электропитания**
Нажатием клавиш **FN + F2** производится смена настроек электропитания.
- **Спящий режим**
Нажатием клавиш **FN + F3** система переводится в спящий режим.
- **Режим гибернации**
Нажатием клавиш **FN + F4** система переводится в режим гибернации.
- **Вывод**
Нажатием клавиш **FN + F5** производится смена активного устройства вывода изображения.



Чтобы воспользоваться одновременным режимом работы, необходимо установить такое разрешение внутренней панели дисплея, которое соответствует разрешению внешнего дисплейного устройства.

- **Снижение яркости**
Нажатием клавиш **FN + F6** яркость панели дисплея снижается в пошаговом режиме.
- **Повышение яркости**
Нажатием клавиш **FN + F7** яркость панели дисплея повышается в пошаговом режиме.
- **Беспроводная связь**
Нажатием клавиш **FN + F8** включаются и выключаются активные беспроводные устройства.



Если в компьютере не установлено ни одного из устройств беспроводной связи, диалоговое окно не выводится.

- **Устройство Touch Pad**
Нажатием клавиш **FN + F9** включается и выключается устройство Touch Pad.
- **Масштабирование**
Нажатием клавиш **FN + Пробел** меняется разрешение дисплея.
- **Уменьшение**
Нажатием комбинации клавиш **FN + 1** уменьшается размер значков на рабочем столе или размер шрифта в окнах поддерживаемых приложений.
- **Увеличение**
Нажатием комбинации клавиш **FN + 2** увеличивается размер значков на рабочем столе или размер шрифта в окнах поддерживаемых приложений.
- **Уменьшение громкости**
Нажатием клавиш **FN + 3** громкость пошагово уменьшается.
- **Увеличение громкости**
Нажатием клавиш **FN + 4** громкость пошагово повышается.

«Залипающая» клавиша FN

Утилита TOSHIBA Accessibility позволяет сделать клавишу FN «залипающей», что избавляет от необходимости удерживать ее при использовании в сочетании с клавишами F1–F12. Чтобы запустить утилиту TOSHIBA Accessibility, щелкните **Пуск (Start) -> Все программы (All Programs) -> TOSHIBA -> Утилиты (Utilities) -> Accessibility**.

Специальные клавиши Windows

На клавиатуре имеются две клавиши, выполняющие специальные функции в операционной системе Windows: клавиша Пуск (Start) активирует меню **Пуск (Start)**, а другая клавиша имеет те же функции, что и правая кнопка мыши.



Эта клавиша активирует меню **Пуск (Start)** операционной системы Windows.



Эта клавиша выполняет те же функции, что и правая кнопка мыши.

Ввод символов ASCII

Некоторые символы ASCII нельзя ввести с обычной клавиатуры, но можно путем ввода соответствующих кодов ASCII.

1. Удерживайте клавишу **ALT** в нажатом положении.
2. С помощью панели для ввода цифр введите код ASCII нужного символа.
3. Отпустите клавишу **ALT** - символ ASCII появится на экране дисплея.

Приводы оптических дисков

Компьютер может быть оснащен приводом DVD Super Multi, BD-Combo или BD-Writer. При обращении компьютера к оптическому диску загорается индикатор на дисковом диске.

Форматы

Приводы поддерживают перечисленные далее форматы:

Привод DVD Super Multi с поддержкой технологии Double Layer

Привод поддерживает следующие форматы: CD-ROM, DVD-ROM, DVD-Video, CD-DA, CD-Text, Photo CDTM (для одно- и многосеансовой записи), CD-ROM Mode 1/Mode 2, CD-ROM XA Mode 2 (Form1, Form2), Enhanced CD (CD-EXTRA), Addressing Method 2, DVD-R, DVD-RW, DVD+R, DVD+RW, DVD-RAM, DVD-R DL (Format1), DVD+R DL.

Привод BD-Combo

Помимо указанных выше форматов, привод BD-Combo поддерживает BD-ROM и BD (DL).

Привод BD-Writer

Помимо указанных выше форматов, привод BD-Writer поддерживает BD-R, BD-R (DL), BE-RE и BD-RE (DL).



Некоторые диски форматов DVD-R (DL) и DVD+R (DL) могут не читаться.

Использование приводов оптических дисков

Полноразмерный привод обеспечивает высокопроизводительное выполнение программ, записанных на диски. Приводы позволяют работать с дисками диаметром 12 или 8 см (4,72 или 3,15 дюйма) без использования адаптера.



Для воспроизведения видеодисков формата DVD-Video пользуйтесь приложением для воспроизведения дисков DVD.

Если у вас имеется привод оптических дисков, ознакомьтесь также с мерами предосторожности при записи дисков CD/DVD/BD, изложенными в разделе [Запись дисков CD/DVD/BD](#).

Загрузка дисков производится в следующем порядке:

1. При включенном питании компьютера слегка выдвиньте лоток, нажав на кнопку извлечения диска.
2. Взявшись за лоток, плавно потяните его, пока он не выдвинется полностью.

Рисунок 3-5 Откройте лоток дисководом нажатием кнопки извлечения диска. (L770/L775/L770D/L775D)

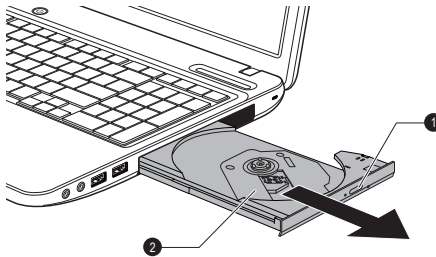

1. Кнопка извлечения

2. Лоток для диска

3. Вложите диск в лоток маркировкой вверх.

Рисунок 3-6 Загрузка диска (L770/L775/L770D/L775D)

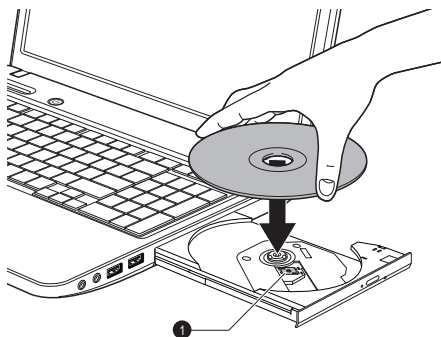

1. Лазерная линза



При полностью открытом лотке для диска край компьютера немного его закрывает, поэтому загружать диск в лоток следует под углом. Поместив диск на лоток, необходимо убедиться в том, что диск лежит в нем ровно.



- Не прикасайтесь к лазерной линзе и окружающему ее корпусу во избежание нарушения регулировки.
- Не допускайте проникновения посторонних предметов в привод. Проверьте поверхность лотка, особенно область за передним краем лотка, чтобы перед закрытием привода убедиться, что в нем нет посторонних предметов.

4. Мягко нажмите на центр диска, пока не почувствуете, что он встал на место. Диск должен лежать под вершиной оси, вплотную к ее основанию.
5. Задвиньте лоток, нажав на его центральную часть. Нажимайте аккуратно, пока лоток не встанет на место.



Неправильная установка диска чревата его повреждением при закрытии лотка. Также лоток может открыться не до конца при нажатии кнопки извлечения диска.

Извлечение дисков

Извлечение диска производится в следующем порядке.



Не нажимайте кнопку извлечения диска во время обращения компьютера к дисководу. Прежде чем открывать лоток, дождитесь, пока индикатор привода оптических дисков погаснет. Кроме того,

если диск продолжает вращаться при открытом лотке, не вынимайте диск до его остановки.

1. Чтобы выдвинуть частично открывшийся лоток, нажмите на кнопку извлечения диска. Аккуратно вытяните лоток до полного открытия.



Когда лоток слегка выдвинется, подождите немного, пока диск не остановится, прежде чем вытягивать лоток до конца.

2. Поскольку диск слегка выступает по сторонам лотка, можно взяться за края диска. Аккуратно поднимите диск.
3. Задвиньте лоток, нажав на его центральную часть. Нажимайте аккуратно, пока лоток не встанет на место.

Как извлечь диск, если лоток не открывается

Кнопка извлечения диска не открывает лоток при отключенном питании компьютера. Если питание выключено, лоток можно открыть, вставив в отверстие, расположенное рядом с кнопкой выгрузки диска, тонкий предмет (длиной около 15 мм), например, распрямленную скрепку.

Рисунок 3-7 Открывание лотка вручную через отверстие для извлечения диска (L770/L775/L770D/L775D)

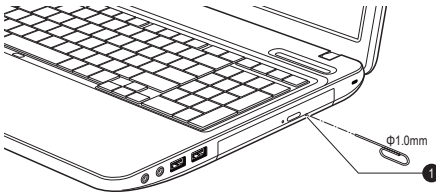

1. Отверстие для извлечения



Выключите питание перед тем, как извлекать лоток с помощью отверстия выгрузки диска. Если диск вращается при открытом лотке, он может слететь с оси и нанести травму.

Записываемые диски

В этом разделе рассказывается о типах записываемых дисков. Обязательно проверьте по техническим характеристикам привода, установленного на вашем компьютере, возможность записи на нем дисков того или иного типа. Для записи компакт-дисков пользуйтесь программами TOSHIBA Disc Creator и Corel Digital Studio.

Диски CD

- Диски формата CD-R служат для однократной записи данных. Записанные данные невозможно удалить или внести в них какие-либо изменения.
- Запись на диски формата CD-RW, включая многоскоростные, высокоскоростные и сверхскоростные, производится многократно.

Диски DVD

- Диски форматов DVD-R, DVD+R, DVD-R DL и DVD+R DL служат для однократной записи данных. Записанные данные невозможно удалить или внести в них какие-либо изменения.
- На диски формата DVD-RW, DVD+RW и DVD-RAM допускается многократная запись.

Диски BD

- Диски BD-R и BD-R DL служат для однократной записи данных. Записанные данные невозможно удалить или внести в них какие-либо изменения.
- Диски BD-RE и BD-RE DL допускают многократную запись.

Запись на диски CD/DVD/BD

В комплекте с данным компьютером поставляется следующее программное обеспечение для записи: TOSHIBA Disc Creator и Corel Digital Studio.

С помощью Corel Digital Studio можно записывать файлы в видеоформате. С помощью TOSHIBA Disc Creator можно записывать данные.

С помощью привода DVD Super Multi или BD-Combo можно записывать данные на диски CD-R, CD-RW, DVD-R, DVD-R DL, DVD-RW, DVD+R, DVD+R DL, DVD+RW, DVD-RAM и DVD-R DL.

С помощью привода BD-Writer можно записывать данные на диски CD-R, CD-RW, DVD-R, DVD-R DL, DVD-RW, DVD+R, DVD+R DL, DVD+RW, DVD-RAM, DVD-R DL, BD-R и BD-RE.



Приступая к записи данных на носители с помощью привода оптических дисков, убедитесь в подключении адаптера переменного тока к действующей сетевой розетке. Если данные записываются, когда компьютер работает от батареи, падение ее заряда чревато потерей данных.

Внимание!

Прежде чем приступить к записи или перезаписи данных на любой из носителей, совместимых с приводом DVD Super Multi или BD-Combo/BD-Writer, ознакомьтесь с указаниями по подготовке к работе и

эксплуатации привода, изложенными в данном разделе, и соблюдайте их неукоснительно. В противном случае возможно некорректное функционирование привода DVD Super Multi или BD-Combo/BD-Writer и, как следствие, сбои в ходе записи или перезаписи данных, что чревато их потерей, а также повреждением привода или носителей.

Отказ от ответственности

Корпорация TOSHIBA не несет ответственности за перечисленное ниже.

- Повреждение дисков в результате записи или перезаписи с помощью настоящего изделия.
- Любые изменения, внесенные в содержание носителей, а равно и утрату записанных на них данных в результате использования настоящего изделия для записи или перезаписи, а также упущенная выгода или прерывание предпринимательской деятельности в результате такого рода изменений записанных данных или их утраты.
- Ущерб, понесенный вследствие применения оборудования или программного обеспечения сторонних изготовителей.

Существующие на данный момент технические ограничения на применение приводов для записи данных на оптические диски могут вызвать неожиданные сбои в процессе записи или перезаписи как следствие качественных характеристик дисков или аппаратных неполадок. С учетом этого целесообразно делать две или несколько копий важных данных во избежание внесения в них нежелательных изменений или их утраты в ходе записи.

Перед началом записи или перезаписи

- На основании результатов ограниченных испытаний на совместимость, проведенных корпорацией TOSHIBA, рекомендуется использовать дисковые носители перечисленных далее изготовителей. Вместе с тем необходимо помнить о том, что успех записи и перезаписи зависит от качества самого диска. Кроме того, имейте в виду, что корпорация TOSHIBA не предоставляет никаких гарантий в отношении работоспособности, качественных характеристик и производительности каких бы то ни было дисков.

CD-R:

TAIYO YUDEN CO., Ltd.

mitsubishi kagaku media co., ltd.

CD-RW: (многоскоростные, высокоскоростные и ультраскоростные)

mitsubishi kagaku media co., ltd.

DVD-R:**спецификации DVD для записываемых дисков общего назначения по версии 2.0**

TAIYO YUDEN Co.,Ltd. (носители, рассчитанные на 8- и 16-кратную скорость)

mitsubishi KAGAKU MEDIA CO., LTD. (носители, рассчитанные на 8- и 16-кратную скорость)

Hitachi Maxell, Ltd. (8- и 16-скоростные носители)

DVD-R DL:

mitsubishi KAGAKU MEDIA CO., LTD. (носители, рассчитанные на 4- и 8-кратную скорость)

DVD+R:

mitsubishi KAGAKU MEDIA CO., LTD. (носители, рассчитанные на 8- и 16-кратную скорость)

TAIYO YUDEN CO., Ltd. (8- и 16-скоростные носители)

DVD+R DL:

mitsubishi KAGAKU MEDIA CO., LTD. (носители, рассчитанные на 8-кратную скорость)

DVD-RW:**версия 1.1 или 1.2 спецификаций записываемых дисков DVD**

Victor Company of Japan, Ltd. (JVC) (носители, рассчитанные на 2-, 4- и 6-кратную скорость)

mitsubishi KAGAKU MEDIA CO., LTD. (носители, рассчитанные на 2-, 4- и 6-кратную скорость)

DVD+RW:

mitsubishi KAGAKU MEDIA CO., LTD. (носители, рассчитанные на 4- и 8-кратную скорость)

Диски DVD-RAM (только для привода DVD Super Multi):**спецификации DVD для дисков DVD-RAM по версии 2.0, версии 2.1 или версии 2.2**

Panasonic Corporation (носители, рассчитанные на 3- и 5-кратную скорость)

Hitachi Maxell, Ltd. (3- и 5-скоростные носители)

BD-R:

Panasonic Corporation

BD-R DL:

Panasonic Corporation

BD-RE:

Panasonic Corporation

BD-RE DL:

Panasonic Corporation



- *Некоторые диски форматов DVD-R DL и DVD+R DL могут не читаться.*
- *Данные с дисков DVD-R DL, записанные в формате 4 (Layer Jump Recording), не считываются.*

Во время записи и перезаписи

При записи и перезаписи данных на носители соблюдайте следующие правила:

- Копируйте на оптические диски данные только с жесткого диска. Не пользуйтесь функцией вырезания и вставки во избежание утраты исходных данных из-за сбоя в ходе записи. Избегайте следующих действий:
 - смены пользователей операционной системы;
 - выполнения компьютером любой другой операции, включая использование мыши или устройства Touch Pad, закрывание или открывание панели дисплея;
 - запуска коммуникационных устройств, например, модема;
 - воздействия на компьютер ударов или вибрации;
 - установки, извлечения или подключения внешних устройств, таких как карты памяти, устройства USB, внешние мониторы и оптические цифровые устройства.
 - Не пользуйтесь кнопкой управления аудио/видео для воспроизведения музыкальных и речевых записей.
 - Не открывайте лоток привода оптических дисков.
- Не следует выключать компьютер, завершать сеанс работы, а также переходить в режим сна или гибернации во время записи или перезаписи.
- Прежде чем переводить систему в спящий режим или в режим гибернации, убедитесь в том, что операция записи/перезаписи завершена (после завершения записи оптический носитель можно извлечь из привода оптических дисков).
- Использование некачественных, загрязненных или поврежденных носителей может привести к сбоям в процессе записи или перезаписи данных.
- Установите компьютер на ровную поверхность, избегайте таких мест, подверженных вибрации, как самолеты, поезда или автомобили. Не пользуйтесь компьютером на неустойчивых поверхностях, например, на подставке.

- Держите мобильные телефоны и другие устройства беспроводной связи в удалении от компьютера.

Программа TOSHIBA Disc Creator

Обратите внимание на перечисленные далее ограничения применения программы TOSHIBA Disc Creator:

- Программа TOSHIBA Disc Creator не предназначена для записи дисков формата DVD Video.
- Программа TOSHIBA Disc Creator не предназначена для записи дисков формата DVD Audio.
- Нельзя пользоваться функцией «Звуковой компакт-диск» (Audio CD) программы TOSHIBA Disc Creator для записи музыки на носители форматов DVD-R, DVD-R DL, DVD-RW, DVD+R, DVD+R DL и DVD+RW.
- Функция Disc Backup программы TOSHIBA Disc Creator не предназначена для копирования материалов с дисков формата DVD Video или DVD-ROM, защищенных законами об авторских правах.
- Функция Disc Backup программы TOSHIBA Disc Creator не предназначена для резервного копирования данных с дисков DVD-RAM.
- Нельзя пользоваться функцией «Резервное копирование диска» (Disc Backup) программы TOSHIBA Disc Creator для резервного копирования дисков CD-ROM, CD-R и CD-RW на носители форматов DVD-R, DVD-R DL и DVD-RW.
- Нельзя пользоваться функцией «Резервное копирование диска» (Disc Backup) программы TOSHIBA Disc Creator для резервного копирования дисков CD-ROM, CD-R и CD-RW на носители форматов DVD+R, DVD+R DL и DVD+RW.
- Нельзя пользоваться функцией «Резервное копирование диска» (Disc Backup) программы TOSHIBA Disc Creator для резервного копирования дисков DVD-ROM, DVD Video, DVD-R, DVD-R DL, DVD-RW, DVD+R, DVD+R DL и DVD+RW на носители форматов CD-R и CD-RW.
- Запись данных в пакетном режиме с помощью программы TOSHIBA Disc Creator невозможна.
- Функция «Резервное копирование диска» (Disk Backup) программы TOSHIBA Disc Creator может не сработать при попытке скопировать диски формата DVD-R, DVD-R DL, DVD-RW, DVD+R, DVD+R DL или DVD+RW, записанные с помощью другого программного обеспечения или другого устройства записи оптических носителей.

- Данные, добавленные на ранее записанный диск DVD-R, DVD-R DL, DVD+R или DVD+R DL, в некоторых обстоятельствах могут не поддаваться считыванию. Такие данные, например, не считываются при работе компьютера под управлением 16-разрядной операционной системы (в частности, Windows 98SE и Windows Me), тогда как под Windows NT4 необходим пакет обновления (Service Pack) 6-й или более поздней версии, под Windows 2000 - пакет обновления (Service Pack) 2-й или более поздней версии. Кроме того, некоторые модели приводов DVD-ROM и DVD-ROM/CD-R/RW не способны считывать такие данные вне зависимости от операционной системы.
- Программа TOSHIBA Disc Creator не поддерживает запись дисков формата DVD-RAM - такие диски следует записывать с помощью Проводника Windows (Windows Explorer) или аналогичной утилиты.
- Копируя DVD-диск, убедитесь в том, что привод, с которого копируются данные, поддерживает запись на носители форматов DVD-R, DVD-R DL, DVD-RW, DVD+R, DVD+R DL или DVD+RW, в противном случае данные с диска, служащего их источником, могут быть скопированы некорректно.
- Копируйте данные с дисков форматов DVD-R, DVD-R DL, DVD-RW, DVD+R, DVD+R DL и DVD+RW на диски того же формата.
- Данные, записанные на носители формата CD-RW, DVD-RW и DVD+RW, не подлежат частичному удалению.

Проверка записи данных

Прежде чем приступить к записи или перезаписи данных на компакт-диск, выполните проверку корректности записи (перезаписи) в изложенном далее порядке.

1. Щелкните **Пуск (Start) -> Все программы (All Programs) -> TOSHIBA -> Приложения для CD и DVD (CD&DVD Applications) -> TOSHIBA Disc Creator**, чтобы получить доступ к утилите **TOSHIBA Disc creator**.
2. Откройте диалоговое окно настройки параметров записи или перезаписи одним из двух способов:
 Нажмите кнопку **Параметры записи (Recording settings)** () в режиме **Data CD/DVD** на главной инструментальной панели.
 Выберите **Параметры каждого режима (Settings for Each Mode) -> CD/DVD с данными (Data CD/DVD)** в меню **Параметры (Settings)**.
3. Установите флажок **Проверка записанных данных (Verify Written Data)**.
4. Выберите режим **Открытый файл (File Open)** или **Полное сопоставление (Full Compare)**.
5. Нажмите кнопку **ОК**.

Подробнее о программе TOSHIBA Disc Creator

Более подробную информацию о программе TOSHIBA Disc Creator смотрите в электронной справочной системе.

Использование программы Corel Digital Studio for TOSHIBA

Эта функция поддерживается не во всех моделях.

Как записать видеоматериал на диск DVD или Blu-ray

Упрощенный порядок записи видеоматериалов на диски DVD и Blu-ray:

1. Запустите программу Corel Digital Studio. Для этого щелкните **Пуск (Start) -> Все программы (All Programs) -> Corel Digital Studio for TOSHIBA -> Corel Digital Studio for TOSHIBA**.
2. Вставьте диск DVD-R, DVD+R, DVD-RW, DVD+RW, BD-R или BD-RE в привод оптических дисков.
3. Найдите исходный видеофайл и перетащите его в лоток носителей.
4. Щелкните **Запись (Burn) -> Видеодиск (Video Disc)**.
5. Выберите **DVD** или **Blu-ray** в окне **Выбор диска (Select disc)**.
6. Выберите **DVD-Video** или **BDMV** в окне **Формат проекта (Project format)**.
7. Введите имя проекта и выберите стиль.
8. Нажмите кнопку **Перейти в меню редактирования (Go to menu editing)**.
9. Нажмите кнопку **Записать (Burn)**.

Как узнать больше о программе Corel Digital Studio

Более подробную информацию о программе Corel Digital Studio см. в файлах справки и руководстве по ее использованию.

Чтобы открыть руководство по Corel Digital Studio, нажмите клавишу **F1** при запущенной программе Corel Digital Studio.

Важная информация об использовании

Обратите внимание на следующие ограничения в отношении записи видеоматериалов на диски DVD и Blu-ray, преобразования и воспроизведения файлов.

Редактирование цифрового видео

- Чтобы пользоваться программой Corel Digital Studio, войдите в систему с правами администратора.
- Для работы с программой Corel Digital Studio необходимо переключить компьютер на питание от сети переменного тока.

- Компьютер должен работать на полной мощности. Не пользуйтесь функциями экономии электроэнергии.
- В процессе обработки видеоматериалов, записанных на диск DVD, имеется возможность предварительного просмотра. Однако эта функция может работать некорректно, если активизированы и другие программы.
- Программа Corel Digital Studio не может редактировать и воспроизводить содержимое, защищенное от копирования.
- Во время работы с программой Corel Digital Studio не следует переводить компьютер ни в спящий режим, ни в режим гибернации.
- Программу Corel Digital Studio не следует запускать сразу же после включения компьютера. Подождите, пока закончится обращение ко всем дисководам.
- Запись дисков CD, функции DVD-Audio и Video CD в этой версии не поддерживаются.
- Не запускайте такие сильно загружающие процессор программы, как экранная заставка.
- Кодирование и раскодирование формата mp3 не поддерживается.
- Формат DVD-VR в этой версии не поддерживается.

Прежде чем записывать видеоматериал на диск DVD или Blu-ray

- Для записи используйте только диски DVD и Blu-ray, рекомендованные производителем привода.
- Не назначайте в качестве рабочего диска жесткие диски USB 1.1 и другие медленные устройства, иначе запись диска DVD или Blu-ray окажется невозможной.
- Избегайте следующих действий:
 - выполнения компьютером любой другой функции, включая использование мыши или устройства Touch Pad, закрытие или открытие панели дисплея;
 - ударов и тряски компьютера;
 - использования кнопок переключения режимов и управления аудио/видео для воспроизведения музыкальных или речевых записей;
 - открытия лотка привода DVD/BD;
 - установки, удаления и подключения внешних устройств, в том числе карт памяти, устройств с интерфейсом USB, внешних дисплеев, а также оптических цифровых устройств.
- Проверьте диск после записи важных данных.
- Не поддерживается запись в форматах VCD и SVCD.
- Принудительное извлечение диска.

О записанных дисках DVD и Blu-ray

- Некоторые модели компьютерных приводов DVD-ROM и DVD-проигрывателей не могут считывать данные с дисков формата DVD-R/+R/-RW/+RW/-RAM.
- Для воспроизведения на компьютере записанных вами дисков DVD используйте приложение TOSHIBA VIDEO PLAYER.
- Для воспроизведения записанных дисков Blu-ray на компьютере используйте программу WinDVD BD for TOSHIBA.
- Чрезмерный износ перезаписываемых дисков может стать причиной невозможности их считывания и форматирования. По возможности пользуйтесь новыми дисками.

Видеопроеигрыватель TOSHIBA VIDEO PLAYER (дополнительно)

Обратите внимание на перечисленные ниже ограничения по использованию видеопроеигрывателя TOSHIBA VIDEO PLAYER:

Замечания об использовании

- Это программное обеспечение может использоваться только на компьютерах с операционной системой Windows 7.
- Приложение TOSHIBA VIDEO PLAYER поддерживает воспроизведение дисков DVD-Video и DVD-VR.
- При воспроизведении отдельных видеоматериалов в формате DVD-Video возможно выпадение кадров, пропуск звуковых фрагментов, рассинхронизация звука и изображения.
- Перед использованием видеопроеигрывателя TOSHIBA VIDEO PLAYER закрывайте все остальные приложения. Не открывайте приложения и не выполняйте никакие другие операции во время воспроизведения видеоматериалов. В отдельных случаях возможно прерывание или некорректная работа воспроизведения.
- Незавершенные диски DVD, запись на которые производилась на домашних пишущих DVD-проеигрывателях, могут не воспроизводиться на компьютере.
- Используйте диски DVD-Video, код региона которых либо совпадает с заводским значением по умолчанию (если таковое предусмотрено), либо имеет значение ALL (BCE).

- Не допускается воспроизведение видеоматериалов одновременно с просмотром и записью телепередач с помощью других приложений. Это может привести к ошибкам воспроизведения диска DVD-Video или записи телевизионной программы. Кроме того, если во время воспроизведения диска DVD-Video начнется заранее запрограммированная запись телевизионной программы, это может привести к ошибкам воспроизведения диска DVD-Video или записи телевизионной программы. Просматривайте диски DVD-Video в то время, на которое не запрограммирована запись.
- При воспроизведении некоторых дисков с помощью видеопроигрывателя TOSHIBA VIDEO PLAYER функция возобновления недоступна.
- На время воспроизведения видеоматериалов рекомендуется подключать адаптер переменного тока. Энергосберегающие функции могут создавать помехи воспроизведению. При воспроизведении дисков DVD-Video с использованием питания от батарей устанавливайте режим «Сбалансированное» (Balance) в окне настроек «Электропитание» (Power Options).
- При воспроизведении видео с помощью видеопроигрывателя TOSHIBA VIDEO PLAYER экранная заставка выключается. Отключается автоматический переход компьютера в режим гибернации, спящий режим и режим завершения работы.
- На время работы видеопроигрывателя TOSHIBA VIDEO PLAYER функцию автоматического отключения дисплея необходимо выключить.
- Во время работы видеопроигрывателя TOSHIBA VIDEO PLAYER нельзя переводить компьютер ни в спящий режим, ни в режим гибернации.
- Не блокируйте компьютер с помощью клавиш «Логотип Windows» () + L или FN + F1 во время работы видеопроигрывателя TOSHIBA VIDEO PLAYER.
- Функция родительского контроля в видеопроигрывателе TOSHIBA VIDEO PLAYER не предусмотрена.
- В целях защиты авторских прав во время работы видеопроигрывателя TOSHIBA VIDEO PLAYER функция создания снимка экрана системы Windows отключается.
- Когда работает видеопроигрыватель TOSHIBA VIDEO PLAYER, функция создания снимка экрана также выключается для всех других приложений, даже при свернутом окне видеопроигрывателя. Чтобы воспользоваться функцией создания снимка экрана, закройте видеопроигрыватель TOSHIBA VIDEO PLAYER.
- Для установки/удаления видеопроигрывателя TOSHIBA VIDEO PLAYER требуется выполнить вход в систему с правами администратора.

- Во время работы видеопроигрывателя TOSHIBA VIDEO PLAYER не переключайтесь между учетными записями пользователей системы Windows.
- При воспроизведении некоторых дисков DVD-Video смена звуковой дорожки в окне управления приводит к смене дорожки с субтитрами.
- Если при воспроизведении диска DVD с субтитрами с помощью проигрывателя Media Player на экране наблюдается мерцание, воспроизводите диски DVD с помощью проигрывателя TOSHIBA VIDEO PLAYER или приложения Media Center.

Устройства вывода изображения и звука

- Программный проигрыватель TOSHIBA VIDEO PLAYER запускается только тогда, когда параметру «Качество цветопередачи» (Colors) присвоено значение «Самое высокое (32 бита)» (True Color (32 bit)). Щелкните **Пуск (Start) -> Панель управления (Control Panel) -> Оформление и персонализация (Appearance and Personalization) -> Экран (Display) -> Настройка разрешения экрана (Adjust resolution)**, щелкните «Дополнительные параметры» (Advanced settings), выберите вкладку «Монитор» (Monitor) и присвойте параметру «Цвета» (Colors) значение «True Color (32 бита)» (True Color (32 bit)).
- При отсутствии изображения на экране внешнего монитора или телевизора во время воспроизведения дисков DVD-Video закройте программный проигрыватель TOSHIBA VIDEO PLAYER, после чего измените разрешение экрана. Чтобы изменить разрешение экрана, щелкните **Пуск (Start) -> Панель управления (Control Panel) -> Оформление и персонализация (Appearance and Personalization) -> Экран (Display) -> Настройка разрешения экрана (Adjust resolution)**. Из-за особенностей некоторых моделей внешних мониторов и телевизоров воспроизведение видеоматериалов на экране отдельных устройств этих типов невозможно.
- При просмотре материалов с дисков DVD-Video на внешнем дисплее или телевизоре производите смену устройства вывода изображения перед началом воспроизведения. Кроме того, одновременный (в режиме клона) просмотр дисков DVD-Video на дисплее компьютера и на внешнем дисплее невозможен.
- Не меняйте значение разрешения экрана во время работы видеопроигрывателя TOSHIBA VIDEO PLAYER.
- Не меняйте устройство вывода изображения во время работы программного проигрывателя TOSHIBA VIDEO PLAYER.

Запуск видеопроигрывателя TOSHIBA VIDEO PLAYER

Ниже описан порядок запуска видеопроигрывателя TOSHIBA VIDEO PLAYER.

1. При запущенной операционной системе Windows® 7 вставьте диск DVD-Video в привод оптических дисков.
Если после загрузки диска DVD-Video в привод DVD (на моделях, оснащенных таким приводом) откроется окно выбора приложения, выберите **Воспроизвести фильм DVD (Play DVD movie) (с помощью TOSHIBA VIDEO PLAYER (using TOSHIBA VIDEO PLAYER))**, чтобы запустить проигрыватель TOSHIBA VIDEO PLAYER.
2. Программный проигрыватель TOSHIBA DVD PLAYER можно запустить, щелкнув **Пуск (Start) -> Все программы (All Programs) -> TOSHIBA DVD PLAYER -> TOSHIBA DVD PLAYER**.

Функция воспроизведения трехмерных видеоматериалов

(имеется в некоторых моделях)

Видеопроектор TOSHIBA VIDEO PLAYER имеет функцию 3D воспроизведения, которая может использоваться для 3D видео, а также для воспроизведения домашнего 2D видео (DVD или видео файл) с преобразованием в реальном времени 2D изображения в 3D изображение (функция 2Dto3D conversion).

- Эффект трехмерности может быть виден только на внешних трехмерных устройствах, подключенных к выходу HDMI. На встроенном дисплее его увидеть невозможно.
- Функция преобразования двумерного изображения в трехмерное реализована с применением оригинального алгоритма корпорации TOSHIBA. Обратите внимание: эта функция не предоставляет такого же видеосодержимого, как то, которое получается в результате применения технологии трехмерной видеосъемки, и не создает новый видеоматериал в трехмерном формате, она только воспроизводит двумерные видеоматериалы в режиме, обеспечивающем их внешнее сходство с трехмерными.
- Функция преобразования двумерного изображения в трехмерное предназначена для просмотра материалов любительской видеосъемки и другого созданного вами двумерного содержимого в трехмерном формате в соответствии с вашими предпочтениями.

- По умолчанию видеопроигрыватель TOSHIBA VIDEO PLAYER настроен на воспроизведение в двухмерном формате. Функция преобразования двухмерного изображения в трехмерное активируется нажатием соответствующей кнопки, когда вы принимаете решение просматривать двухмерное содержимое в трехмерном виде. В видеопроигрывателе TOSHIBA VIDEO PLAYER функция преобразования двухмерного изображения в трехмерное не включается автоматически. Ознакомьтесь с приведенными в этом разделе предупреждениями о потенциальном нарушении авторских прав и всегда проверяйте, обладаете ли вы соответствующими полномочиями.
- Видеопроигрыватель TOSHIBA VIDEO PLAYER предназначен для воспроизведения DVD-видео, DVD-VR и видеофайлов, а также для просмотра домашнего 2D видео в формате 3D. Для воспроизведения любых изображений в режиме 3D, если эти изображения не созданы самим пользователем, может потребоваться разрешение от третьих лиц, если эти изображения защищены авторским правом. Корпорация Toshiba уделяет большое внимание защите прав интеллектуальной собственности. В данной связи корпорация Toshiba подчеркивает, что проигрыватель никогда не должен использоваться, если возможно нарушение таких прав. При использовании видеопроигрывателя TOSHIBA VIDEO PLAYER и, в частности, его функции преобразования двухмерного изображения в трехмерное, вы обязаны соблюдать соответствующие законы об охране интеллектуальной собственности.
- Во время 3D воспроизведения использование некоторых функций невозможно. В таком случае соответствующие кнопки будут неактивны.
- Если окно просмотра видео находится в полноэкранном режиме, то выполнение перечисленных ниже операций может происходить с некоторой задержкой.
Всплывающие окна, такие как контекстное меню (по щелчку правой кнопкой мыши), окно настроек, поиск названия/раздела, поиск файла или сообщение об ошибке.

Работа с Windows

Работа с другими приложениями

- При воспроизведении с включенной функцией «3D воспроизведение» обязательно подключайте адаптер переменного тока. 3D воспроизведение поддерживается только в полноэкранном режиме. При включенном 3D воспроизведении, окно просмотра видео автоматически перейдет в полноэкранный режим. Для воспроизведения 3D видео на внешнем устройстве вам потребуется 3D дисплей или телевизор, который имеет HDCP-совместимый HDMI порт. Просмотр трехмерного видеосодержимого возможен только на внешнем дисплее, оснащенном интерфейсом HDMI 1.4. Разные люди могут воспринимать эффект трехмерности по-разному. Просмотр видео в режиме 3D может вызывать дискомфорт. В таком случае следует прекратить просмотр и проконсультироваться с вашим врачом. Ограничивайте время просмотра 3D видео для детей. В зависимости от условий освещения в комнате при надевании 3D очков может наблюдаться небольшое мерцание. Одновременное использование функции повышающего преобразования и функции 3D воспроизведения невозможно. Если пользователь включает функцию 3D воспроизведения при работающей функции повышающего преобразования, то последняя будет выключена автоматически. Для некоторых видеозаписей воспроизведение в режиме 3D невозможно. Воспроизведение видео в 3D поддерживается только для форматов Side-by-Side и Interleave 3D.

Запуск видеопроигрывателя TOSHIBA VIDEO PLAYER

Ниже описан порядок запуска видеопроигрывателя TOSHIBA VIDEO PLAYER.

1. При запущенной операционной системе Windows® 7 вставьте диск DVD-Video в привод DVD/BD.
Видеопроигрыватель TOSHIBA VIDEO PLAYER запустится автоматически, когда диск DVD-Video окажется в приводе BD (для моделей с приводом BD-Writer или BD-Combo).
Если после загрузки диска DVD-Video в привод DVD (на моделях, оснащенных приводом DVD Super Multi) откроется окно выбора приложения, выберите **Воспроизвести фильм DVD (Play DVD movie) (с помощью TOSHIBA VIDEO PLAYER (using TOSHIBA VIDEO PLAYER))**, чтобы запустить проигрыватель TOSHIBA VIDEO PLAYER.
2. Программный проигрыватель TOSHIBA DVD PLAYER можно запустить, щелкнув **Пуск (Start) -> Все программы (All Programs) -> TOSHIBA DVD PLAYER -> TOSHIBA DVD PLAYER**.

Работа с видеопроигрывателем TOSHIBA VIDEO PLAYER

Замечания по использованию видеопроигрывателя TOSHIBA VIDEO PLAYER

- Экранные меню и доступные функции могут отличаться друг от друга у разных дисков DVD Video и на разных видеоматериалах.
- Если меню открыто в области отображения из верхнего меню окна управления или с помощью кнопок меню, использование устройства Touch Pad или мыши для работы с ним может оказаться невозможным.

Просмотр справки по видеопроигрывателю TOSHIBA VIDEO PLAYER

В файле справки TOSHIBA VIDEO PLAYER HELP дано подробное описание и инструкции по использованию функции воспроизведения видеопроигрывателя TOSHIBA VIDEO PLAYER. Порядок вывода на экран справки по видеопроигрывателю TOSHIBA VIDEO PLAYER

Нажмите кнопку «Справка» (Help) () в области отображения.

Использование программы WinDVD BD for TOSHIBA

Обратите внимание на перечисленные далее ограничения применения программы WinDVD BD for TOSHIBA:

Замечания об использовании

- Программа WinDVD BD для TOSHIBA предназначена только для воспроизведения дисков Blu-ray. Воспроизведение дисков DVD не поддерживается. Используйте видеопроигрыватель TOSHIBA VIDEO PLAYER для воспроизведения дисков DVD.
- При воспроизведении видеоматериалов, записанных с высокой разрядностью, возможно выпадение кадров, пропуск фрагментов звуковой дорожки и снижение производительности компьютера.
- Перед воспроизведением дисков Blu-ray закрывайте все другие приложения. Не открывайте приложения и не выполняйте никакие другие операции во время воспроизведения дисков Blu-ray.
- Не переключайтесь в спящий режим и режим гибернации во время работы WinDVD BD. Обязательно закрывайте WinDVD BD перед переводом компьютера в спящий режим и в режим гибернации.

- Воспроизведение дисков Blu-ray осуществляется в соответствии с программами, записанными в их содержимом, поэтому методы воспроизведения, экранные сообщения и меню, звуковые эффекты, значки и другие функции у разных дисков могут различаться. Для получения более подробной информации об этих элементах смотрите инструкции, прилагаемые к содержимому, или обращайтесь непосредственно к производителям содержимого.
- При воспроизведении дисков Blu-ray обязательно подключайте к компьютеру адаптер переменного тока.
- Программа WinDVD BD поддерживает технологию защиты от копирования AACS (Advanced Access Control System). Для непрерывного воспроизведения дисков Blu-ray необходимо обновить ключ AACS, интегрированный в настоящее изделие. Для обновления требуется подключение к Интернету. Обновление ключа AACS в течение 5 лет после приобретения настоящего изделия осуществляется бесплатно, по истечении 5 лет обновление осуществляется на условиях, устанавливаемых поставщиком программного обеспечения, корпорацией Corel.
- Не воспроизводите диски Blu-ray во время записи телевизионных программ с использованием приложения Windows Media Center, My TV и других приложений. Это может привести к ошибкам воспроизведения диска Blu-ray или записи телевизионной программы. Кроме того, если во время воспроизведения видеодиска Blu-ray начнется заранее запрограммированная запись телевизионной программы, это может привести к ошибкам воспроизведения видеодиска Blu-ray или записи телевизионной программы. Просматривайте видеоматериалы на дисках Blu-ray в то время, на которое не запрограммирована запись телевизионных программ.
- При воспроизведении видеоматериалов формата BD-J клавиатурные сокращения не действуют.
- При воспроизведении некоторых дисков с помощью приложения WinDVD BD функция продолжения воспроизведения не работает.
- Интерактивные функции, поддерживаемые дисками Blu-ray, с некоторым содержимым и в некоторых сетевых условиях могут не работать.
- Коды регионов для приводов BD и носителей для них используются согласно спецификациям трех регионов сбыта. Региональные коды можно задать в программе WinDVD BD (вкладка [Регион (Region)] диалогового окна [Настройка (Setup)]). При приобретении видеодиска BD убедитесь в том, что он совместим с приводом, в противном случае диск будет воспроизводиться неправильно.
- Для воспроизведения видеоматериалов с помощью программы WinDVD BD с выводом изображения на внешний монитор или телевизор используйте порт RGB или HDMI с поддержкой HDCP.

- Воспроизведение видеоматериалов на дисках Blu-ray возможно только с выводом изображения на встроенный жидкокристаллический дисплей или на внешние устройства, подключенные к выходу RGB и HDMI. В режиме клонирования (DualView) программа WinDVD выводит изображение на дисплей, назначенный основным, а на всех остальных дисплеях отображает черный экран.
- Данное изделие не воспроизводит диски HD DVD. Вывод изображения высокой четкости возможен только при воспроизведении видеоматериалов высокой четкости с дисков Blu-ray.

Функция воспроизведения трехмерных видеоматериалов

(имеется в некоторых моделях)

Программа WinDVD BD for TOSHIBA поддерживает воспроизведение трехмерных дисков Blu-ray на внешнем трехмерном дисплее или телевизоре, подключенном через интерфейс HDMI 1.4.

Перед воспроизведением дисков Blu-ray с видеоматериалами в трехмерном формате необходимо настроить соответствующие параметры трехмерного воспроизведения.

1. Щелкните **Инструменты (Tools)**.
2. Выберите **Воспроизведение 3D (3D Playback)**.
3. Чтобы включить трехмерное воспроизведение, установите флажок **Предпочтительно воспроизведение в трехмерном режиме (Prefer to play in 3D mode)**.
4. Укажите сведения об устройстве вывода изображения.

Тип монитора:

Выберите нужный тип монитора из ниспадающего меню.

Для воспроизведения на внешнем трехмерном дисплее или телевизоре с использованием интерфейса HDMI установите флажок «Видеовыход HDMI 1.4» (HDMI 1.4 Video Output).

Размер дисплея:

Введите размер вашего компьютера в дюймах.

Замечания относительно воспроизведения Blu-ray 3D видео

- На моделях, оснащенных графическим адаптером NVIDIA , воспроизведение трехмерных видеоматериалов на дисках Blu-ray возможно только в полноэкранном режиме. При воспроизведении трехмерных видеоматериалов на дисках Blu-ray программа WinDVD переходит в полноэкранный режим автоматически. При попытке перевести программу WinDVD обратно в оконный режим или свернуть ее воспроизведение будет остановлено. В случае появления любого всплывающего сообщения программа WinDVD перейдет обратно в оконный режим.
- Для работы программы WinDVD в трехмерном режиме используются все доступные графические ресурсы аппаратного обеспечения. На моделях, оснащенных графическим адаптером NVIDIA, выполнение некоторых операций, например, настройка, вызов справки, использование кнопок функций и дистанционное управление, будет временно невозможно.
- Программа WinDVD BD for TOSHIBA не поддерживает функцию преобразования двумерного изображения в трехмерное. Для трехмерного воспроизведения дисков DVD и видеофайлов используйте видеопроигрыватель TOSHIBA VIDEO PLAYER.
- Разные люди могут воспринимать эффект трехмерности по-разному.
- В зависимости от условий освещения в комнате при надевании 3D очков может наблюдаться небольшое мерцание.
- Просмотр видео в режиме 3D может вызывать дискомфорт. В таком случае следует прекратить просмотр и проконсультироваться с вашим врачом.
- Ограничивайте время просмотра 3D видео для детей.
- Эффект трехмерности может быть виден на телевизорах и других внешних устройствах вывода изображения, поддерживающих трехмерный режим и интерфейс HDMI 1.4.

Чтобы воспроизводить трехмерные видеоматериалы с дисков Blu-ray на телевизорах и других внешних устройствах вывода изображения, поддерживающих трехмерный режим, измените режим вывода изображения на «Только HDMI (только проектор)» (HDMI only (Projector only)) и используйте трехмерные очки, прилагаемые к телевизору или другому внешнему устройству вывода изображения.
- Чтобы воспроизводить диски Blu-ray с трехмерными материалами с выводом изображения на внешний дисплей, не поддерживающий функцию трехмерного воспроизведения, следует снять флажок «Предпочтительно воспроизведение в трехмерном режиме» (Prefer to play in 3D mode) в свойствах воспроизведения трехмерных материалов программы WinDVD BD for TOSHIBA.

Запуск программы WinDVD BD for TOSHIBA

Программа WinDVD BD для TOSHIBA запускается в следующем порядке.

- Программа WinDVD BD будет запущена автоматически при загрузке диска Blu-ray в привод BD.
- Чтобы запустить программу WinDVD BD, выберите **Пуск (Start) -> Все программы (All Programs) -> Corel -> Corel WinDVD BD**.

Использование программы WinDVD BD for TOSHIBA

Замечания по работе с программой WinDVD BD для TOSHIBA

- Экранные меню и доступные функции могут отличаться друг от друга у разных дисков BD-Video и на разных видеоматериалах.
- Если меню открыто в области отображения из верхнего меню окна управления или с помощью кнопок меню, использование устройства Touch Pad или мыши для работы с ним может оказаться невозможным.

Откройте справку по программе WinDVD BD for TOSHIBA

Подробные объяснения функций WinDVD BD и соответствующие инструкции также приведены в справке WinDVD. Чтобы открыть раздел WinDVD BD Help (Справка WinDVD BD), выполните перечисленные ниже действия.

- Нажмите кнопку «Справочник Corel» (Corel Guide) () в области отображения, затем – кнопку «Открыть справку» (Launch Help).

Беспроводная связь

Функция беспроводной связи компьютера поддерживает некоторые устройства беспроводной связи.

Только в некоторых моделях реализована и функция подключения к беспроводной локальной сети, и функция связи по технологии Bluetooth.



- *Не пользуйтесь функциями подключения к беспроводной локальной сети (Wi-Fi) и связи по технологии Bluetooth рядом с микроволновыми печами, а также в местах, подверженных воздействию радиопомех и электромагнитных полей. Помехи, создаваемые микроволновой печью и другими источниками, могут стать причиной разрыва соединения Wi-Fi и Bluetooth.*

- *Выключайте все функции беспроводной связи, когда поблизости находятся лица, которые могут пользоваться имплантированными водителями ритма сердца и другими медицинскими электроприборами. Радиоволны способны оказать негативное воздействие на работу водителя ритма сердца и других медицинских приборов, что может привести к серьезным сбоям в их работе и, как следствие, тяжелой травме. При использовании функций беспроводной связи следуйте инструкциям к вашему медицинскому оборудованию.*
- *Всегда выключайте функции беспроводной связи, когда компьютер находится рядом с автоматическим оборудованием и сложными техническими устройствами (например, автоматическими дверями или сигнализаторами пожара). Радиоволны способны вызвать проблемы в работе подобного оборудования, что может стать причиной тяжелой травмы.*
- *Подключение к сети с заданным именем с использованием функции подключения к сети ad hoc может оказаться невозможным. В этом случае для всех компьютеров, подключенных к одной сети, необходимо сконфигурировать новую сеть (*), чтобы подключение к сети снова стало возможным.*
** Обязательно используйте новое имя сети.*

Модуль подключения к беспроводной локальной сети

Модуль подключения к беспроводной локальной сети совместим с другими сетевыми системами, построенными на основе радиотехнологии передачи широкополосных сигналов по методу прямой последовательности или мультиплексирования с ортогональным делением частот и отвечающими требованиям стандарта беспроводных сетей IEEE 802.11.

- Выбор частоты канала 5 ГГц в соответствии с IEEE 802.11a и/или IEEE 802.11n
- Выбор частоты канала 2,4 ГГц в соответствии с IEEE 802.11b/g и/или IEEE 802.11n
- Автоматическая настройка на несколько каналов
- Управление питанием платы
- Шифрование данных в соответствии с требованиями стандарта Wired Equivalent Privacy (WEP) на основе 128-разрядного алгоритма шифрования
- Защищенный доступ Wi-Fi Protected Access™ (WPA™)



Скорость передачи данных и диапазон действия беспроводной локальной сети зависят от окружающих электромагнитных условий, наличия или отсутствия препятствий, конструкции и конфигурации точки доступа, конструкции клиентского узла, а также конфигурации программного обеспечения и аппаратных средств. Указанная скорость передачи данных является теоретической максимальной согласно соответствующим стандартам; фактическая скорость передачи данных не достигает теоретической максимальной.

Настройка

1. Убедитесь в том, что **функция беспроводной связи** включена.
2. Щелкните **Пуск (Start) -> Панель управления (Control Panel) -> Сеть и Интернет (Network and Internet) -> Центр управления сетями и общим доступом (Network and Sharing Center)**.
3. Щелкните **Создание и настройка нового подключения или сети (Set up a new connection or network)**.
4. Выполняйте указания мастера. Вам понадобится название беспроводной сети, а также параметры защиты. См. документацию, прилагаемую к маршрутизатору. Настройки указанных параметров можно также узнать у администратора вашей беспроводной сети.

Безопасность

- Корпорация TOSHIBA настоятельно рекомендует активировать функции шифрования во избежание несанкционированного доступа посторонних лиц к компьютеру через беспроводное сетевое подключение. Несанкционированный доступ постороннего лица к вашей системе чреват перехватом, утратой или уничтожением данных.
- Корпорация TOSHIBA не несет ответственности за перехват данных или несанкционированный доступ к вашему компьютеру через беспроводное сетевое подключение, а равно и за понесенный в результате этого ущерб.

Технические характеристики платы

Конструктив	PCI Express Mini Card
Совместимость	<ul style="list-style-type: none"> ■ Стандарт IEEE 802.11 для беспроводных локальных сетей ■ Спецификация Wi-Fi (Wireless Fidelity), сертифицированная Альянсом Wi-Fi. Сертификация Альянсом Wi-Fi удостоверяется логотипом Wi-Fi CERTIFIED.

Сетевая операционная система	■ Сетевые средства Microsoft Windows
Протокол доступа к сетевой среде	■ CSMA/CA (предотвращение конфликтов) с подтверждением (ACK)

Радиохарактеристики

Радиохарактеристики модуля подключения к беспроводной локальной сети могут меняться в зависимости от:

- страны/региона, в котором было приобретено изделие;
- модели изделия.

На беспроводные коммуникации зачастую распространяются местные положения о радиосвязи. Несмотря на то, что беспроводные сетевые изделия проектируются с расчетом на частоты 2,4 и 5 ГГц, работа на которых не требует лицензии, местные нормативы по радиосвязи могут налагать определенные ограничения на использование беспроводного коммуникационного оборудования.

Радиочастота	■ Диапазон 5 ГГц (5150–5850 МГц) (редакции a и n)
	■ Диапазон 2,4 ГГц (2400–2483,5 МГц) (редакции b/g и n)

При беспроводной связи диапазон распространения сигнала зависит от скорости передачи данных. Чем ниже эта скорость, тем выше будет дальность распространения сигнала.

- Радиус действия беспроводных устройств может уменьшиться, если их антенны разместить рядом с металлическими поверхностями и твердыми высокоплотными материалами.
- Радиус действия также сокращается наличием препятствий на пути радиосигнала, которые могут поглощать или отражать.

Беспроводная технология Bluetooth

Некоторые компьютеры данной серии оснащаются средствами беспроводной связи на основе технологии Bluetooth, избавляющими от необходимости пользоваться кабелями для обмена данными между такими электронными устройствами, как, например, компьютеры, принтеры и мобильные телефоны. Когда модуль Bluetooth включен, он создает беспроводную персональную сетевую среду – безопасную и надежную, которой можно быстро и просто воспользоваться.

Одновременно использовать встроенный модуль Bluetooth и внешний адаптер Bluetooth невозможно. Беспроводная технология Bluetooth обладает следующими возможностями:

Работоспособность по всему миру

Приемопередающее радиоустройство на основе технологии Bluetooth работает в частотном диапазоне 2,4 ГГц, который не подлежит лицензированию и совместим с радиосистемами большинства стран мира.

Соединение по радио

Простота установки соединения двух или нескольких устройств, причем такое соединение поддерживается, даже если подключенные устройства находятся вне зоны прямой видимости по отношению друг к другу.

Безопасность

Высокая защищенность обеспечивается двумя мощными механизмами защиты:

- Механизм идентификации предотвращает несанкционированный доступ к критически важным данным, а фальсификация источника сообщений становится невозможной.
- Механизм шифрования предотвращает прослушивание, обеспечивая конфиденциальность подключения.

Стек Bluetooth TOSHIBA для Windows

Обратите внимание на то, что данное программное обеспечение предназначено только для нижеперечисленных операционных систем:

- Windows 7

Далее изложены сведения о применении программного обеспечения с указанными операционными системами. Подробнее см. справочные файлы к программному обеспечению.



Данный стек Bluetooth основан на спецификации Bluetooth версии 1.1/1.2/2.0+EDR/2.1+EDR/3.0/3.0+HS в зависимости от приобретенной модели. Помимо портативных персональных компьютеров собственного производства, корпорация TOSHIBA не гарантирует совместимости программного обеспечения с прочим компьютерным оборудованием и/или иными электронными устройствами, оснащенными технологией Bluetooth™.

Замечания о стеке Bluetooth Toshiba для Windows

1. Программное обеспечение факсимильной связи: обратите внимание на то, что с программным обеспечением Bluetooth Stack нельзя пользоваться отдельными приложениями для отправки, приема и обработки факсимильных сообщений.

- Многопользовательский режим: модуль Bluetooth не поддерживает многопользовательский режим. Иными словами, если вы пользуетесь модулем Bluetooth, одновременно с вами им не могут пользоваться другие лица, работающие на том же компьютере.

Техническая поддержка:

Свежая информация о поддержке операционных систем, языковой поддержке или доступных обновлениях размещается по адресу <http://www.toshiba-europe.com/computers/tnt/bluetooth.htm> (для стран Европы) или www.pcsupport.toshiba.com (для США).

Локальная сеть

Компьютер имеет встроенные средства поддержки стандартов Ethernet LAN (10 мегабит в секунду, 10BASE-T), Fast Ethernet LAN (100 мегабит в секунду, 100BASE-TX) или Gigabit Ethernet LAN (1000 мегабит в секунду, 1000BASE-T).

В данном разделе описываются процедуры подключения компьютера к локальной сети и отключения от нее.



Не устанавливайте и не удаляйте модуль памяти, когда включен режим пробуждения по сигналу из локальной сети.



- При активации функции пробуждения по сигналу из локальной сети компьютер продолжает нуждаться в питании, даже если он выключен. Оставьте универсальный адаптер переменного тока подключенным, если вы используете эту функцию.
- Скорость передачи данных (10/100/1000 мегабит в секунду) меняется автоматически в зависимости от рабочих условий сети (характеристик подключенных устройств и кабелей, наличия помех и т.п.).

Типы кабеля для подключения к локальной сети



Перед подключением к локальной сети компьютер необходимо правильно настроить. Подключение к сети с настройками компьютера по умолчанию может стать причиной неправильной работы. Согласуйте процедуры настройки с администратором сети.

Подключение к локальной сети стандарта Gigabit Ethernet (1000 Мбит/с, 1000BASE-TX) необходимо выполнять только с применением кабеля категории не ниже CAT5E. Нельзя использовать кабель CAT3 (категории 3) и CAT5 (категории 5).

Если вы пользуетесь локальной сетью Fast Ethernet (100 Мбит/с, 100BASE-TX), обязательно подключайтесь с использованием кабеля категории не ниже CAT5. Применение кабеля категории CAT3 не допускается.

Если вы пользуетесь локальной сетью Ethernet (10 Мбит/с, 10BASE-T), то можно подключаться с использованием кабеля категории CAT3 или выше.

Подключение сетевого кабеля

Подключение сетевого кабеля производится в следующем порядке:



- *Подключите к компьютеру адаптер переменного тока, прежде чем присоединять кабель для подключения к локальной сети. При работе в локальной сети адаптер переменного тока должен быть постоянно подключенным. Если отключить его в то время, когда компьютер подключен к локальной сети, система может «зависнуть».*
- *К гнезду для подключения локальной сети подключается только сетевой кабель. В противном случае возможны сбои в работе или повреждение оборудования.*
- *Не подключайте какие бы то ни было источники тока к сетевому кабелю, подсоединенному к гнезду для подключения к локальной сети. В противном случае возможны сбои в работе или повреждение оборудования.*

1. Выключите питание всех внешних устройств, подключенных к компьютеру.
2. Подключите один конец кабеля к гнезду для подключения к локальной сети. Аккуратно нажмите до щелчка.

Рисунок 3-8 Подключение сетевого кабеля (L770/L775/L770D/L775D)

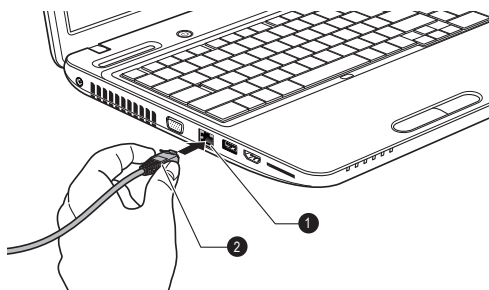

1. Гнездо для подключения к локальной сети

2. Кабель для подключения к локальной сети

3. Подключите другой конец кабеля к разъему сетевого концентратора или маршрутизатора. Прежде чем пользоваться сетевым подключением или настраивать его параметры, проконсультируйтесь с администратором сети, а также с продавцом аппаратного или программного обеспечения.

Дополнительные устройства

Дополнительные устройства могут расширить возможности компьютера и сделать его более универсальным. В этом разделе рассказывается об установке и подключении следующих устройств:

Карты/память

- Гнездо накопителя
- Дополнительный модуль памяти

Периферийные устройства

- Внешний монитор
- HDMI

Прочее

- Защитный замок-блокиратор
- Дополнительные принадлежности TOSHIBA

Гнездо накопителя

Компьютер оснащен гнездом накопителя, в которое можно вставлять накопители различной емкости, упрощающие передачу данных с таких устройств, как цифровые камеры и карманные персональные компьютеры (КПК).



Берегите гнездо накопителя от посторонних предметов. Ни в коем случае не допускайте попадания металлических предметов (например, винтов, скобок или скрепок для бумаги) в компьютер или клавиатуру. Посторонние металлические предметы могут вызвать короткое замыкание, что может стать причиной повреждения или возгорания компьютера и, как следствие, тяжелой травмы.



- Обратите внимание на то, что для карт памяти miniSD/ microSD требуется адаптер.
- Обратите внимание на то, что не все запоминающие устройства прошли тестирование и сертификацию на корректную работу, которая поэтому не гарантируется.

- Гнездо не поддерживает функции Magic Gate.

Рисунок 3-9 Образцы накопителей



Карта Secure Digital (SD)



Адаптер для карт microSD и карта microSD



Memory Stick



Карта MultiMediaCard (MMC)

Накопитель

В этом разделе изложены важнейшие меры предосторожности при обращении с накопителями.



Замечания о картах памяти

Карты памяти SD/SDHC/SDXC совместимы со спецификацией SDMI (Secure Digital Music Initiative), предназначенной для предотвращения незаконного копирования и воспроизведения цифровых музыкальных записей. По этой причине копирование и воспроизведение защищенных записей на другом компьютере или устройстве невозможно. Воспроизведение записей, защищенных авторским правом, допускается исключительно для себя.

Далее рассказывается о простом способе отличить карты памяти SD от карт SDHC.

- Карты памяти SD, SDHC и SDXC выглядят практически одинаково. Однако логотипы у них разные, так что при покупке карты памяти обращайтесь внимание на логотип.



- Карты памяти SD помечены логотипом ()
- Карты памяти SDHC помечены логотипом ()
- Карты памяти SDHC помечены логотипом ()

- Максимальная емкость карт памяти SD составляет 2 Гб.
Максимальная емкость карт памяти SDHC составляет 32 Гб.

Тип карты Варианты емкости

SD	8 Мб, 16 Мб, 32 Мб, 64 Мб, 128 Мб, 256 Мб, 512 Мб, 1 Гб, 2 Гб
-----------	---

SDHC	4 ГБ, 8 ГБ, 16 ГБ, 32 ГБ
SDXC	64 ГБ

Форматирование накопителей

Карты памяти поступают в продажу уже отформатированными по определенным стандартам. Если необходимо реформатировать карту памяти, это делается с помощью того устройства, с которым эксплуатируется данная карта.

Форматирование карты памяти

Карты памяти поступают в продажу уже отформатированными по определенным стандартам. Если вы решите отформатировать карту памяти еще раз, обязательно сделайте это устройством, в котором используются карты памяти, например, цифровой фотокамерой или цифровым аудиопроигрывателем, а не командой форматирования, имеющейся в Windows.



При необходимости отформатировать все области карты, включая защищенную, воспользуйтесь соответствующей программой, в которой применяется система защиты от копирования.

Уход за накопителями

При обращении с картами памяти соблюдайте изложенные далее меры предосторожности.

Уход за картами памяти

- Не сгибайте карты памяти.
- Не допускайте попадания жидкостей на карты памяти, не храните их в условиях высокой влажности и вблизи сосудов с жидкостями.
- Не прикасайтесь к металлическим частям карт памяти, не допускайте попадания на них жидкостей или загрязнений.
- После завершения работы с картой памяти поместите ее в оригинальную упаковку.
- Конструкция карт памяти предусматривает возможность их установки только в определенном положении. Не применяйте силу, вставляя карту памяти в разъем.
- Не допускайте установки карты памяти в разъем не до конца. Нажмите на карту памяти до щелчка.

Уход за картами флэш-памяти

- Если вам не нужно записывать данные на карту памяти, установите переключатель защиты от записи в заблокированное положение.
- Срок службы карт памяти ограничен, поэтому настоятельно рекомендуем производить резервное копирование ценных данных.
- Не производите запись на карту памяти при снижении заряда батареи. Падение заряда может повлиять на точность записи данных.
- Не извлекайте карту памяти из разъема во время считывания или записи данных.



Дополнительные сведения по эксплуатации см. в документации соответствующего запоминающего устройства.

Защита от записи

Карты памяти имеют функцию защиты.

- Карта SD (карты памяти SD, SDHC и SDXC)
- Memory Stick (Memory Stick, Memory Stick PRO)



Если вам не нужно записывать данные на карту памяти, установите переключатель защиты от записи в заблокированное положение.

Установка накопителя

Приведенные далее указания относятся к запоминающим устройствам всех типов при условии их совместимости. Установка накопителя производится в следующем порядке:

1. Поверните накопитель контактами (металлической областью) вниз.
2. Вставьте накопитель в гнездо накопителя, расположенное в левой части компьютера.
3. Осторожно нажмите на накопитель, обеспечивая надежное его подключение.

Рисунок 3-10 Установка накопителя (L770/L775/L770D/L775D)

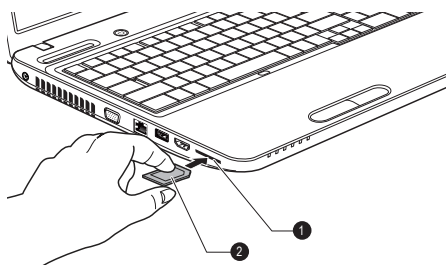

1. Гнездо накопителя

2. Накопитель



- Следите за правильностью положения накопителя при установке в гнездо. Накопитель, установленный в неверном положении, извлечь крайне затруднительно.
- Вставляя накопитель, не дотрагивайтесь до металлических контактов. Разряд статического электричества может уничтожить данные, записанные на устройство.
- Во избежание потери данных не выключайте компьютер и избегайте его перевода в режим сна или в спящий режим во время копирования файлов.

Удаление накопителя

Приведенные далее указания относятся ко всем поддерживаемым накопителям. Удаление накопителя производится в следующем порядке:

1. Щелкните значок **Безопасное извлечение устройства и носителя (Safely Remove Hardware and Eject Media)** на панели задач Windows.
2. Наведя курсор на обозначение **накопителя**, нажмите на левую кнопку управления устройства Touch Pad.
3. Извлеките накопитель, для чего возьмитесь за накопитель и вытяните его из компьютера.



- Прежде чем извлечь накопитель или выключить питание компьютера, убедитесь в том, что индикатор **гнезда накопителя** не светится. Удаление накопителя или отключение питания в тот момент, когда компьютер обращается к накопителю, может привести к потере данных или повреждению накопителя.
- Не извлекайте накопитель, когда компьютер находится в режиме сна или гибернации. В противном случае возможны сбои в работе компьютера или потеря данных на накопителе.

- Не оставляйте адаптер карт памяти miniSD/microSD в гнезде накопителя после удаления карты.

Дополнительный модуль памяти

Емкость системной памяти компьютера можно увеличить, установив дополнительный модуль памяти. В этом разделе рассказывается о порядке установки и удаления дополнительных модулей памяти.



- Под компьютер нужно положить коврик, чтобы не поцарапать и не повредить корпус во время установки или замены модуля памяти. Коврик не должен быть изготовлен из материалов, создающих или удерживающих электростатический заряд.
- Во время установки или удаления модуля памяти не дотрагивайтесь до каких-либо других компонентов внутри компьютера.



- Используйте только модули памяти, одобренные корпорацией TOSHIBA.
- Не пытайтесь устанавливать и удалять модули памяти в указанных ниже обстоятельствах:
 - а. При включенном компьютере.
 - б. При выключении компьютера переводом в режим сна или в спящий режим.
 - в. При активированной функции включения компьютера по сигналу из локальной сети.
 - г. Когда включена функция беспроводной связи.
 - д. Когда включена функция Sleep and Charge.
- Не допускайте проникновения винтов и других посторонних предметов внутрь компьютера. Это может привести к сбоям работе аппаратуры или к поражению электрическим током.
- Разряд статического электричества может катастрофически повредить такое высокоточное электронное устройство, как дополнительный модуль памяти. В силу способности тела человека накапливать заряд статического электричества крайне важно его снять, прежде чем дотрагиваться до модулей памяти, приступая к их установке. Заряд снимается простым прикосновением голых рук к ближайшему металлическому предмету.



Удаление и заворачивание винта следует выполнять с помощью крестообразной отвертки размера 1. Применение неподходящей отвертки может привести к повреждению головок винтов.

Установка модуля памяти

Установка модуля памяти производится в следующем порядке:

1. Выключите компьютер – убедитесь в том, что индикатор **питания** не светится (при необходимости см. раздел [Выключение питания](#) главы 1 «С чего начать»).
2. Отсоедините адаптер переменного тока, а также все подключенные к компьютеру кабели и периферийные устройства.
3. Закройте панель дисплея.
4. Перевернув компьютер, снимите батарейный источник питания (при необходимости см. раздел [Замена батарейного источника питания](#) главы 5 «Питание и режимы его включения»).
5. Ослабьте винт, удерживающий крышку отсека модулей памяти. Винт нужен для того, чтобы крышка отсека не потерялась.



Пользуйтесь тонкой крестовой отверткой размера 1.

6. Снимите крышку, поддев ее ногтем или тонким предметом.
Рисунок 3-11 Снятие крышки отсека модулей памяти (L770/L775/L770D/L775D)

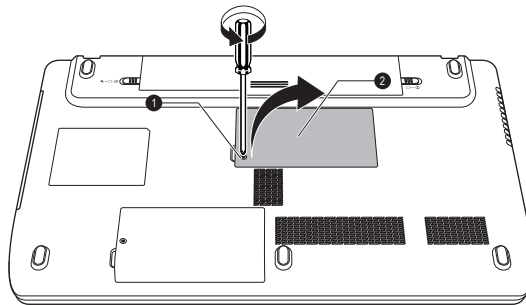

1. Винт

2. Крышка отсека модулей памяти

7. Совместив выемки модуля памяти и разъема, аккуратно вставьте модуль в разъем под углом примерно 30 градусов, затем нажмите на модуль так, чтобы защелки с обеих сторон зафиксировали его в разъеме.

Рисунок 3-12 Установка модуля памяти (L770/L775/L770D/L775D)

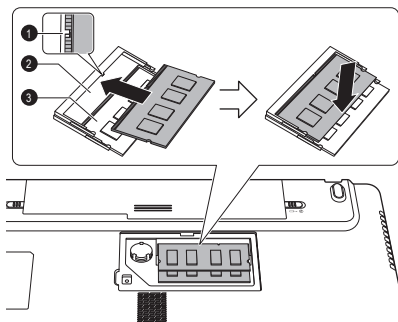

1. Выемка
2. Разъем B

3. Разъем A



- Ни в коем случае не допускайте проникновения металлических предметов (например, винтов, скобок или скрепок для бумаги) в компьютер. Посторонние металлические предметы могут вызвать короткое замыкание, что может стать причиной повреждения или возгорания компьютера и, как следствие, тяжелой травмы.
- Не касайтесь контактов модуля памяти или компьютера. Загрязнение контактов может стать причиной сбоя доступа к памяти.



- Разъем A предназначен для установки первого модуля памяти. Дополнительный модуль памяти устанавливается в разъем B. Если устанавливается только один модуль, пользуйтесь разъемом A.
- Совместив канавки, расположенные по краям модуля памяти, с защелками разъема, вставьте модуль плотно в разъем. Если модуль вставляется с трудом, осторожно разведите защелки разъема кончиками пальцев в стороны.
- Держите модуль одновременно за оба его края (левый и правый) с канавками.

8. Установив крышку отсека модулей памяти на место, закрепите ее винтом.



Следите за тем, чтобы крышка отсека для модулей памяти плотно закрылась.

Рисунок 3-13 Установка крышки отсека модулей памяти (L770/L775/L770D/L775D)

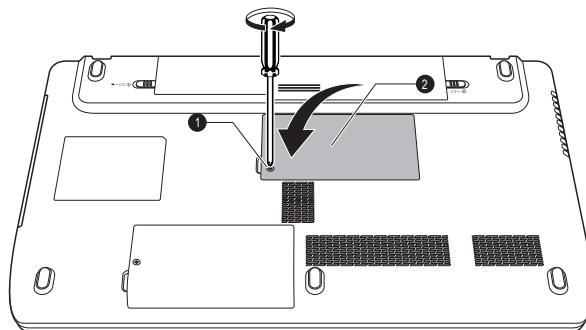

1. Винт

2. Крышка отсека модулей памяти

9. Установите аккумуляторную батарею, при необходимости см. раздел [Замена аккумуляторной батареи](#) главы 5 «Питание и режимы управления им».
10. Переверните компьютер.
11. Включив компьютер, проверьте, распознает ли система новый модуль памяти – для этого щелкните **Пуск (Start) -> Панель управления (Control Panel) -> Система и безопасность (System and Security) -> Система (System)**.

Удаление модуля памяти

Удаление модуля памяти производится в следующем порядке:

1. Выключите компьютер – убедитесь в том, что индикатор **питания** не светится (при необходимости см. раздел [Выключение питания](#) главы 1 «С чего начать»).
2. Отсоедините адаптер переменного тока, а также все подключенные к компьютеру кабели и периферийные устройства.
3. Закройте панель дисплея.
4. Перевернув компьютер, извлеките батарейный источник питания.
5. Ослабьте винт, удерживающий крышку отсека модулей памяти. Винт нужен для того, чтобы крышка отсека не потерялась.
6. Снимите крышку, поддев ее ногтем или тонким предметом.
7. Освободите модуль, отведя защелки в стороны: пружина приподнимет модуль с одной стороны под углом.



8. Взявшись за края модуля, извлеките его из разъема.

- При длительной работе компьютера модули памяти и расположенные рядом с ними микросхемы подвержены нагреву. Перед заменой модулей памяти дайте им остыть до комнатной температуры. Не дотрагивайтесь до них во избежание ожога.
- Не касайтесь контактов модуля памяти или компьютера. Загрязнение контактов может стать причиной сбоев доступа к памяти.

Рисунок 3-14 Удаление модуля памяти (L770/L775/L770D/L775D)

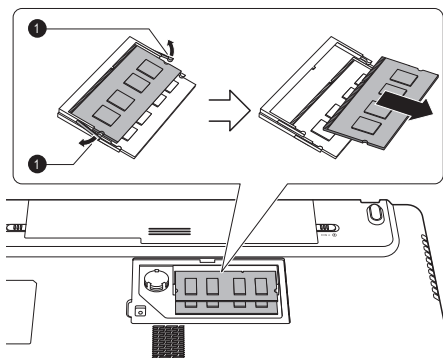

1. Защелки

9. Установив крышку отсека модулей памяти на место, закрепите ее винтом.



Следите за тем, чтобы крышка отсека для модулей памяти плотно закрылась.

10. Установите батарейный источник питания на место.

11. Переверните компьютер.

Внешний монитор

К порту для подключения внешнего монитора RGB, имеющемуся на компьютере, можно подключать внешний аналоговый монитор.

Подключение монитора производится в следующем порядке:

Подключение кабеля монитора

1. Подключите кабель монитора к порту для подключения внешнего монитора RGB.

Рисунок 3-15 Подключение кабеля монитора к порту для подключения внешнего монитора RGB (L770/L775/L770D/L775D)

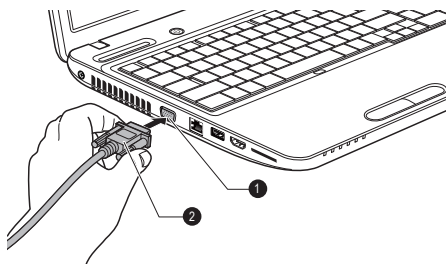

1. Порт для подключения внешнего монитора RGB 2. Кабель монитора



Крепежные винты для кабеля внешнего монитора на порте для подключения внешнего монитора RGB этого компьютера отсутствуют. Тем не менее кабели внешних мониторов, имеющие разъемы с крепежными винтами, все равно можно использовать.

2. Включите питание внешнего монитора.

При включении питания компьютер автоматически распознает монитор и определит, цветной он или монохромный. Если возникают затруднения с выводом изображения на нужный монитор, попробуйте изменить настройки дисплея с помощью горячих клавиш **FN + F5**. При отсоединении внешнего монитора до выключения компьютера также используйте «горячие» клавиши **FN + F5**, чтобы активировать встроенный дисплей.

Более подробную информацию о порядке смены активного дисплея с помощью горячих клавиш см. в главе [Клавиатура](#).



Не отсоединяйте внешний монитор от компьютера, когда последний находится в режиме сна или гибернации. Прежде чем отсоединять внешний монитор, выключите компьютер.

При выводе изображения рабочего стола на внешний аналоговый монитор рабочий стол иногда отображается по центру экрана с черными полосами небольшого размера вокруг.

В этом случае см. руководство по монитору и задайте тот режим вывода изображения, который поддерживается монитором. После этого изображение обретет подходящий размер и правильные пропорции.

HDMI

Портом выхода HDMI оснащаются некоторые модели.

К порту выхода HDMI компьютера можно подключать монитор HDMI. Подключение монитора производится в следующем порядке:



Некоторые модели мониторов стандарта HDMI (High-Definition Multimedia Interface – мультимедийный интерфейс высокой четкости) могут работать некорректно, так как не все такие мониторы прошли аттестацию на взаимодействие с портом HDMI компьютера.

Подключение к порту выхода HDMI

1. Подсоедините один конец кабеля HDMI к порту выхода HDMI устройства вывода изображения в стандарте HDMI.
2. Другой конец кабеля HDMI подсоедините к порту выхода HDMI компьютера.

Рисунок 3-16 Подключение к порту выхода HDMI (L770/L775/L770D/L775D)

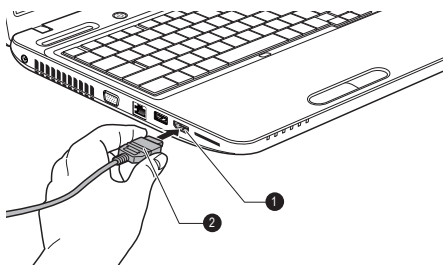

1. Порт выхода HDMI

2. Кабель HDMI



Подключать устройства HDMI к компьютеру и отключать их от компьютера можно только тогда, когда:

- компьютер включен;
- компьютер полностью выключен.

Не делайте этого, когда компьютер находится в спящем режиме или в режиме гибернации.



- При подключении телевизора или внешнего монитора к порту HDMI устройством вывода изображения назначается интерфейс HDMI.
- После отсоединения кабеля HDMI его повторное подсоединение допускается не менее чем через 5 секунд.

- Когда вы меняете устройство вывода изображения комбинацией горячих клавиш, например, **FN + F5**, устройство воспроизведения звука может не смениться автоматически. В этом случае, чтобы вручную задать устройство воспроизведения звука, соответствующее устройству вывода изображения, выполните описанные ниже действия:
 - а. Щелкните **Пуск (Start)** -> **Панель управления (Control Panel)** -> **Оборудование и звук (Hardware and Sound)** -> **Звук (Sound)**.
 - б. Во вкладке **Воспроизведение (Playback)** выберите устройство воспроизведения, на которое желаете переключиться.
 - в. Чтобы использовать внутренние громкоговорители компьютера, выберите **Динамики (Speakers)**. Чтобы использовать телевизор или внешний монитор, подключенный к компьютеру, выберите другое устройство воспроизведения.
 - г. Нажмите кнопку **Назначить устройством по умолчанию (Set Default)**.
 - д. Закройте диалоговое окно **Звук (Sound)**, нажав кнопку **ОК**.

Настройка параметров вывода изображения на экран устройства стандарта HDMI

Для вывода изображения на экран устройства стандарта HDMI выполните указанные далее настройки, в противном случае изображение может отсутствовать.



Прежде чем приступить к воспроизведению видеозаписи, не забудьте выбрать активное устройство вывода изображения нажатием «горячих» клавиш **FN + F5**. Не переключайте активное устройство в процессе воспроизведения видеозаписи.

Не допускается переключать активное устройство отображения в следующих случаях:

- в процессе чтения или записи данных;
- в процессе передачи данных.

Выбор формата HD

Выбор режима вывода изображения производится в следующем порядке:

1. Нажмите кнопку **Пуск (Start)**, затем откройте **Панель управления (Control Panel)**.
2. Щелкните **Вид и персонализация (Appearance and Personalization)**.
3. Щелкните **Экран (Display)**.

4. Щелкните **Изменение параметров дисплея (Change display settings)**.
5. Щелкните **Дополнительные параметры (Advanced Settings)**.
6. Щелкните **Все режимы (List All Modes)**.
7. Выберите один из вариантов, представленных в списке **Все режимы (List All Modes)**.

Выбор режима вывода изображения из списка «Все режимы» (List All Modes)	Формат HD
1920 на 1080, True Color (32 бита), 60 герц	1080p
1920 на 1080, True Color (32 бита), 30 герц (с чересстрочной разверткой)	1080i
1280 на 720, True Color (32 бита), 60 герц	720p
720 на 576, True Color (32 бита), 50 герц	576p
720 на 480, True Color (32 бита), 60 герц	480p



Вышеуказанный режим вывода изображения является типичным для стандарта HDMI. Перечень режимов вывода изображения, которые можно выбрать, зависит от характеристик монитора HDMI.

Воспроизведение трехмерных видеоматериалов через интерфейс HDMI 1.4

Функция воспроизведения трехмерных видеоматериалов через интерфейс HDMI 1.4 NVIDIA поддерживается только некоторыми моделями.

Когда к порту HDMI подключен телевизор, поддерживающий трехмерное изображение, функцию воспроизведения трехмерных видеоматериалов через интерфейс HDMI 1.4 NVIDIA можно включить в изложенном далее порядке.

Перед настройкой функции воспроизведения трехмерных видеоматериалов через интерфейс HDMI 1.4 настройте подключение к Интернету. Это необходимо для получения уведомлений.



- **Не все телевизоры, поддерживающие трехмерное изображение, были проверены на полную совместимость с этим портом, поэтому работоспособность функции воспроизведения трехмерных видеоматериалов через интерфейс HDMI 1.4 с каждым таким телевизором не гарантируется.*

■ *Выполните настройку функции воспроизведения трехмерных видеоматериалов через интерфейс HDMI 1.4 в описанном ниже порядке. Во время настройки комплекта 3D Vision не совершайте никаких других действий.*

1. Подключите телевизор, поддерживающий трехмерное изображение.
2. Нажмите **FN + F5**, чтобы задать режим дисплея «Только устройство HDMI» (HDMI device only).
3. Нажмите **Пуск (Start) -> Все программы (All Programs) -> Корпорация NVIDIA (NVIDIA Corporation) -> 3D Vision -> Включить 3D Vision (Enable 3D Vision)**.
4. Появится экран «Настройка HDMI 1.4 3D Video» (Setup HDMI 1.4 3D Video) (если появится экран «Настройка NVIDIA 3D Vision» (Setup NVIDIA 3D Vision), это значит, что ваш телевизор не поддерживает функцию воспроизведения трехмерных видеоматериалов через интерфейс HDMI 1.4. Нажмите кнопку «Выход» (Exit), чтобы завершить настройку.
5. Нажмите кнопку **Далее (Next)**.
6. Появится экран «Включите очки» (Turn on your glasses). Включите очки 3D TV и нажмите кнопку **Далее (Next)**.
7. Когда появится экран «Проверка аппаратных средств» (Test your hardware setup), наденьте очки и поочередно закрывайте глаза, после чего выбирайте изображение, которое видите.
8. Нажмите кнопку **Далее (Next)** (если появился экран «Результаты проверки аппаратных средств неудовлетворительные» (Hardware test failed), это означает, что ваш телевизор не поддерживает функцию воспроизведения трехмерных видеоматериалов через интерфейс HDMI 1.4). Нажмите кнопку «Выход» (Exit), чтобы завершить настройку.
9. Когда появится экран «Проверьте свою способность видеть стереоскопические трехмерные изображения» (Verify your ability to view stereoscopic 3D Content), наденьте очки и выберите изображение, которое видите.
10. Щелкните пункт **Информация по технике безопасности (Health and Safety Information)**, после этого будет запущен Internet Explorer, и вам будет показана страница «Информация по технике безопасности» (Health and Safety Information). Внимательно прочтите эту информацию.
11. После прочтения информации выберите на панели задач «Мастер настройки GeForce 3D Vision» (GeForce 3D Vision Setup Wizard).
12. Установите флажок «Информация по технике безопасности мною прочитана и понята» (I have read and understand the 'Health and Safety Information').
13. Нажмите кнопку **Далее (Next)**.
14. Нажмите кнопку **Готово (Finish)**.

Функция воспроизведения трехмерных видеоматериалов через интерфейс HDMI 1.4 поддерживается только в двух режимах разрешения: 1920x1080 24 Гц и 1280x720 60 Гц.

Изменить разрешение можно следующим образом:

1. Щелкните **Пуск (Start)** -> **Панель управления (Control Panel)** -> **Оборудование и звук (Hardware and Sound)** -> **Панель управления NVIDIA (NVIDIA Control Panel)**.
2. Щелкните **Изменить разрешение (Change resolution)** в разделе **Выбрать задачу... (Select a Task...)**.
3. В разделе «Разрешение» (Resolution) выберите один из следующих режимов:
HD 3D: 1080p, 1920 x 1080
HD 3D: 720p, 1280 x 720
4. Нажмите кнопку **Применить (Apply)**.

Теперь вы можете просматривать трехмерные видеоматериалы на вашем телевизоре, поддерживающем трехмерное изображение.

Защитный замок-блокиратор

Защитный замок-блокиратор позволяет прикрепить компьютер к столу или другому тяжелому предмету с целью предотвращения несанкционированного перемещения или кражи компьютера. С правой стороны компьютера расположен разъем защитного замка-блокиратора, к которому крепится один конец защитного троса. Другой конец троса крепится к письменному столу или аналогичному предмету. Способы крепления защитных тросов зависят от конкретной модели изделия. Более подробную информацию см. в инструкциях по конкретному изделию.

Присоединение защитного троса

Присоединение защитного троса к компьютеру производится в следующем порядке:

1. Поверните компьютер правой стороной к себе.
2. Совместив защитный трос с разъемом замка, закрепите трос.

Рисунок 3-17 Защитный замок-блокиратор (L770/L775/L770D/L775D)

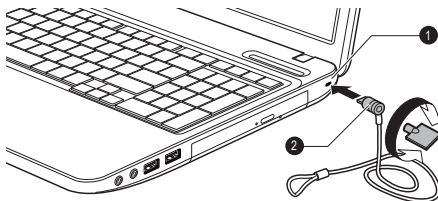

1. Разъем защитного замка-блокиратора

Дополнительные принадлежности TOSHIBA

Ряд дополнительных устройств и приспособлений позволяет сделать компьютер еще более мощным и удобным в работе. В приведенном далее справочном перечне перечислены некоторые устройства и приспособления, которые можно приобрести у реселлеров и продавцов оборудования TOSHIBA:

Комплект памяти	В компьютер легко установить дополнительный модуль памяти (DDR3-1066/1333) емкостью 1 ГБ, 2 ГБ или 4 ГБ. Наличие дополнительной памяти в продаже зависит от разрешения корпорации TOSHIBA.
Универсальный адаптер переменного тока	Если компьютер часто используется в разных помещениях, целесообразно купить дополнительный адаптер переменного тока для каждого такого места, чтобы не носить его всегда с собой.
Батарейный источник питания	Дополнительный источник питания можно приобрести как запасной или на замену. Более подробную информацию см. в главе 5 Питание и режимы его включения .

Звуковая система

В этом разделе рассказывается о некоторых функциях управления звуком.

Регулятор громкости

Утилита «Регулятор громкости» позволяет контролировать уровень звука как при воспроизведении, так и при записи под Windows.

- Чтобы запустить утилиту «Регулятор громкости», щелкните правой кнопкой значок с изображением громкоговорителя, расположенный в панели задач, и выберите в подменю команду **Открыть регулятор громкости (Open Volume Mixer)**.
- Громкость громкоговорителей и головных телефонов регулируется ползунком **Громкоговорители (Speakers)**.
- При воспроизведении звука той или иной программой громкость регулируется соответствующим данной программе ползунком.

Уровень звука микрофона

Чтобы изменить уровень громкости при записи с микрофона, выполните следующие действия.

1. Щелкните правой кнопкой по значку с изображением громкоговорителя, расположенному на панели задач, и выберите

в подменю пункт **Записывающие устройства (Recording Devices)**.

2. Выбрав параметр **Микрофон (Microphone)**, щелкните **Свойства (Properties)**.
3. Во вкладке **Уровни (Levels)** отрегулируйте громкость записи с микрофона ползунком **Микрофон (Microphone)**.

Повысить уровень громкости записи с микрофона можно ползунком **Микрофонный усилитель (Microphone Boost)**.

Звуковые спецэффекты

Активация звуковых спецэффектов при воспроизведении звука через громкоговоритель производится в следующем порядке.

1. Щелкнув правой кнопкой значок с изображением динамика, расположенный в панели задач, выберите в подменю параметр **Воспроизводящие устройства (Playback Devices)**.
2. Выбрав параметр **Громкоговорители (Speakers)**, щелкните **Свойства (Properties)**.
3. Выбрав нужные спецэффекты во вкладке **Спецэффекты (Enhancements)**, нажмите кнопку **Применить (Apply)**.

Realtek HD Audio Manager

Настройки параметров звука можно просмотреть и изменить с помощью программного модуля **Realtek Audio Manager**. Чтобы загрузить программный модуль **Realtek Audio Manager**, щелкните **Пуск (Start)** -> **Панель управления (Control Panel)**, выберите **Крупные значки (Large icons)** в меню **Вид (View by)**, затем щелкните **Realtek HD Audio Manager**.

При запуске программного модуля Realtek Audio Manager впервые на экран выводятся две вкладки с указанием устройств:

Громкоговорители (Speakers) - звуковоспроизводящее устройство по умолчанию. **Микрофон (Microphone)** - устройство ввода звука по умолчанию. Чтобы сменить установленное по умолчанию устройство, нажмите на кнопку **Назначить устройством по умолчанию (Set Default Device)** под выбранным устройством.

Информация

Нажмите кнопку **Информация (Information)**  для просмотра сведений об оборудовании, программном обеспечении и языковых настройках.

Управление питанием

Во время простоя звуковой системы питание аудиоконтроллера можно отключить. Для того чтобы настроить параметры электропитания звуковой системы, нажмите кнопку управления электропитанием  ().

- Когда звуковая система работает в энергосберегающем режиме, круглая кнопка в верхнем левом углу окна «Управление питанием» (Power Management) имеет синий цвет и выпуклый вид.
- Когда энергосберегающий режим отключен, кнопка становится черной и вогнутой.

Настройка громкоговорителей

Для того чтобы проверить правильность воспроизведения звука встроенными громкоговорителями или головными телефонами, нажмите кнопку **Автопроверка (Auto Test)**  .

Формат по умолчанию

Можно изменить значения частоты дискретизации и глубины звука в битах.

Система Dolby Advanced Audio

Система Dolby Advanced Audio обеспечивает великолепное качество звука при прослушивании как через громкоговорители, так и через головные телефоны. Это новый уровень реалистичности звучания фильмов, музыки и игр, качество звука, которого потребителям не доставало в компьютерах. Функция Dolby Advanced Audio поддерживается только некоторыми моделями.

Функция Dolby Advanced Audio включает в себя:

- Модуль улучшения высоких частот (High-Frequency Enhancer): анализирует и восстанавливает высокие частоты, утерянные при кодировании. Работает с любыми громкоговорителями и обеспечивает высочайшее качество звука, невозможное ранее.
- Оптимизация звука (Audio Optimization): исправляет распространенные недостатки звучания, обусловленные ограничениями портативных компьютеров, позволяя получить больше удовольствия от развлечений.
- Естественный бас (Natural Bass) - расширяет басовую характеристику любых громкоговорителей в пределах одной октавы.
- Головные телефоны Dolby (Dolby Headphone): обеспечивает персональное окружающее звучание при использовании любых головных телефонов.

Чтобы получить доступ к функции Dolby Advanced Audio, выполните следующие действия:

1. Щелкните правой кнопкой мыши по значку с изображением динамика, расположенному на панели задач, и выберите в подменю пункт **Устройства воспроизведения (Playback Devices)**.

2. Выбрав параметр **Динамики (Speakers)**, щелкните **Свойства (Properties)**.
3. Щелкните вкладку Dolby.

Видеорежим

Параметры видеорежима настраиваются посредством диалогового окна **Разрешение экрана (Screen Resolution)**.

Чтобы открыть окно **Разрешение экрана (Screen Resolution)**, щелкните **Пуск (Start)** -> **Панель управления (Control Panel)** -> **Оформление и персонализация (Appearance and Personalization)** -> **Экран (Display)** -> **Изменить параметры экрана (Change display settings)**.



Во время работы некоторых приложений (например, программ для обработки трехмерной графики или воспроизведения видеозаписей) на экране возможно появление помех, мерцание и выпадение кадров.

Если это произойдет, измените разрешение экрана – снижайте разрешение до тех пор, пока изображение не придет в норму.

Решению данной проблемы также может способствовать отключение функции Windows Aero™.

Уход за компьютером

В этом разделе рассказывается об уходе за компьютером и о его обслуживании.

Чистка компьютера

Чтобы обеспечить долговременную, безотказную работу компьютера, оберегайте его от пыли, грязи и аккуратно обращайтесь с жидкостями рядом с аппаратом.

- Не допускайте попадания жидкости внутрь компьютера. Если компьютер намок, немедленно отключите питание и дайте аппарату полностью высохнуть. В таком случае компьютер необходимо доставить в уполномоченный сервисный центр для осмотра и оценки масштабов возможного повреждения.
- Для чистки пластмассовых частей компьютера пользуйтесь тканью, слегка смоченной водой.
- Очищать экран дисплея можно, аккуратно протирая его мягкой, чистой тканью, слегка смоченной аэрозольным стеклоочистителем.



Ни в коем случае не разбрызгивайте чистящую жидкость прямо на компьютер и не допускайте ее попадания на его компоненты.

Никогда не используйте для чистки компьютера абразивные или едкие средства.

Перемещение компьютера

Компьютер рассчитан на повседневное использование в мобильном режиме, тем не менее при его перемещении необходимо соблюдать несколько простых мер предосторожности, чтобы обеспечить бесперебойную работу компьютера.

- Прежде чем перемещать компьютер, убедитесь в том, что все обращения к жесткому диску и другим накопителям полностью прекратились – проверьте, чтобы индикатор жесткого диска и другие индикаторы (если таковые имеются) в передней части компьютера погасли.
- Выключите компьютер.
- Перед переноской компьютера отсоедините адаптер переменного тока и все периферийные устройства.
- Закройте панель дисплея.
- Не поднимайте компьютер за панель дисплея.
- Прежде чем переносить компьютер, выключите его, отсоедините адаптер переменного тока и дайте ему остыть во избежание легких ожогов.
- Обращайтесь с компьютером аккуратно, не подвергая его ударам во избежание повреждения аппарата, сбоев в его работе или утраты данных.
- Не перевозите компьютер, в который установлены любые платы, во избежание повреждения и сбоев в работе аппарата и/или платы.
- При переноске компьютера пользуйтесь подходящей переносной сумкой.
- Прочно держите компьютер при переноске, чтобы избежать его падения или повреждения.
- При переноске компьютера не держитесь за его выступающие детали.

Рассеивание тепла

Для защиты от перегрева процессор оснащен встроенным температурным датчиком, который при превышении определенного уровня температуры внутри компьютера включает охлаждающий вентилятор или снижает тактовую частоту процессора. Имеется возможность выбора способа температурного контроля: сначала включение вентилятора, а затем, при необходимости, снижение тактовой частоты процессора, либо сначала снижение тактовой частоты процессора, а затем, при необходимости, включение вентилятора. Настройка этих функций выполняется в окне «Параметры электропитания» (Power Options).

Когда температура процессора снижается до нормального уровня, вентилятор выключается и восстанавливается обычная скорость работы процессора.



При повышении температуры процессора до недопустимого уровня в любом из режимов компьютер автоматически выключается во избежание поломки, при этом все несохраненные данные теряются.

Глава 4

Утилиты и подробная информация об их использовании

В этой главе рассказывается об утилитах и особых функциях компьютера, а также приведена подробная информация об использовании некоторых утилит.

Утилиты и приложения

В этом разделе рассказывается о входящих в комплектацию компьютера предустановленных утилитах и о порядке их запуска. Подробнее об их применении см. в электронном руководстве по каждой утилите, справочных файлах или в файле README.TXT (если он имеется).

Утилита TOSHIBA Power Saver	Утилита TOSHIBA Power Saver предоставляет в ваше распоряжение средства расширенного управления электропитанием.
Программа Corel Digital Studio for TOSHIBA	Программа Corel Digital Studio for TOSHIBA позволяет быстро создавать диски Blu-ray и DVD с фильмами, видеозаписями и слайд-шоу посредством удобного интерфейса, обеспечивающего легкое выполнение различных задач.
Утилита TOSHIBA PC Diagnostic Tool	Утилита TOSHIBA PC Diagnostic Tool позволяет просматривать базовую информацию о конфигурации системы и проверять работоспособность некоторых встроенных аппаратных средств компьютера.
Утилита TOSHIBA Password	Утилита TOSHIBA Password позволяет назначить пароль, ограничивающий доступ к компьютеру.
Утилита TOSHIBA Flash Cards	<p>Утилита TOSHIBA Flash Cards позволяет быстро изменить выбранные функции системы.</p> <ul style="list-style-type: none"> ■ Функции горячих клавиш

Утилита HW Setup	Эта утилита позволяет настроить аппаратное обеспечение в соответствии с конкретными условиями работы и с периферийными устройствами.
Утилита TOSHIBA Accessibility	Утилита TOSHIBA Accessibility обеспечивает поддержку пользователей, ограниченных в движении, когда им необходимо воспользоваться функциями «горячих» клавиш TOSHIBA. С ее помощью можно сделать клавишу FN «залипающей», что избавляет от необходимости удерживать ее в нажатом положении при использовании в сочетании с «функциональными» клавишами для получения доступа к определенным функциям. Клавиша FN остается активной, пока не будет нажата другая клавиша.
Программа TOSHIBA Face Recognition	Программа TOSHIBA Face Recognition использует библиотеку проверки подлинности лиц для проверки данных о лицах пользователей во время их входа в Windows. Если проверка проходит успешно, вход пользователя в Windows выполняется автоматически. Таким образом пользователь избавляется от необходимости вводить пароль и выполнять другие подобные действия, что облегчает процесс входа в систему Более подробную информацию см. в разделе Использование программы TOSHIBA Face Recognition .
Видео-проигрыватель TOSHIBA VIDEO PLAYER	Эта программа предназначена для воспроизведения видеодисков. Управление функциями проигрывателя осуществляется через экранный интерфейс. Щелкните Пуск (Start) -> Все программы (All Programs) -> TOSHIBA VIDEO PLAYER -> TOSHIBA VIDEO PLAYER . Подробную информацию о том, как пользоваться проигрывателем TOSHIBA VIDEO PLAYER, см. в файле справки.

Стек Bluetooth для Windows Toshiba

Это программное обеспечение делает возможным связь между компьютером и принтерами, мобильными телефонами и другими внешними устройствами, поддерживающими технологию Bluetooth.

Использование технологии Bluetooth невозможно, если компьютер не оснащен модулем Bluetooth.

Утилита TOSHIBA Assist

Утилита TOSHIBA Assist представляет собой графический пользовательский интерфейс, который обеспечивает доступ к ряду инструментальных средств, утилит и приложений, упрощающих работу на компьютере и его настройку.

Чтобы получить доступ к этой утилите, щелкните **Пуск (Start) -> Все программы (All Programs) -> TOSHIBA -> Утилиты (Utilities) -> TOSHIBA Assist**.

Набор утилит TOSHIBA ConfigFree

Набор утилит TOSHIBA ConfigFree упрощает управление коммуникационными устройствами и сетевым подключением, облегчает идентификацию пользователя и устранение неполадок связи, позволяет создавать пользовательские профили для подключения к одной и той же сети в разных местах, а также к различным сетям.

Чтобы получить доступ к этой утилите, щелкните **Пуск (Start) -> Все программы (All Programs) -> TOSHIBA -> ConfigFree**.

**Утилита TOSHIBA
eco**

В этом компьютере реализован режим eco. В указанном режиме немного снижается производительность некоторых устройств в целях уменьшения потребления электроэнергии. Постоянное использование этого режима может обеспечить существенную экономию электричества. Утилита TOSHIBA eco помогает отслеживать получаемую экономию и отображает примерное энергопотребление в реальном времени. Более того, она показывает общую полученную экономию, а также экономию по дням, неделям и месяцам. Постоянное использование режима eco позволяет отслеживать экономию электричества.

Чтобы получить доступ к этой утилите, щелкните **Пуск (Start) -> Все программы (All Programs) -> TOSHIBA -> Утилиты (Utilities) -> Утилита eco (eco Utility)**.

**Программа TOSHIBA
Disc Creator**

Позволяет производить запись дисков CD и DVD в различных форматах, в том числе запись звуковых компакт-дисков, которые можно воспроизводить на обычных CD-проигрывателях, а также копировать файлы и папки с жесткого диска компьютера на диски CD/DVD.

Чтобы запустить эту программу, щелкните **Пуск (Start) -> Все программы (All Programs) -> TOSHIBA -> Приложения для работы с дисками CD и DVD (CD&DVD Applications) -> Disc Creator**.

**Утилита TOSHIBA
HDD/SSD Alert**

В этой утилите реализованы функции мастера для отслеживания эксплуатационного состояния жесткого (системного) диска и создания резервных копий системы.

Чтобы запустить эту утилиту, щелкните **Пуск (Start) -> Все программы (All Programs) -> TOSHIBA -> Утилиты (Utilities) -> HDD SSD Alert**.

Приложение TOSHIBA Service Station

Это приложение позволяет компьютеру автоматически находить обновления для программного обеспечения TOSHIBA и информационные сообщения TOSHIBA, актуальные для вашей компьютерной системы и ее программ. Когда это приложение активировано, оно периодически передает нашим серверам ограниченное количество информации о системе, которая обрабатывается в строгом соответствии с правилами и нормативами, а также действующими законами о защите данных.

Чтобы получить доступ к этой утилите, щелкните **Пуск (Start) -> Все программы (All Programs) -> TOSHIBA -> Утилиты (Utilities) -> Service Station**.

Утилита TOSHIBA Sleep

С помощью этой утилиты можно включать и выключать функцию Sleep and Charge.

Она показывает расположение портов USB, поддерживающих функцию USB Sleep and Charge, а также отображает остаточный заряд батареи.

Чтобы запустить эту утилиту, щелкните **Пуск (Start) -> Все программы (All Programs) -> TOSHIBA -> Утилиты (Utilities) -> Утилита Sleep (Sleep Utility)**.

TOSHIBA Bulletin Board

Bulletin Board – это место, к которому удобно прикреплять самые разные вещи и визуально организовывать их по своему вкусу.

Чтобы прикрепить на Bulletin Board любимые изображения, файлы или заметки, просто перетащите их на Bulletin Board. Это приложение можно использовать для создания ярлычков с миниатюрами, напоминаний, списков дел и прочего в своем персональном стиле.

Чтобы получить доступ к этой утилите, щелкните **Пуск (Start) -> Все программы (All Programs) -> TOSHIBA -> TOSHIBA Bulletin Board**.

TOSHIBA ReelTime	<p>Это приложение – графический инструмент журналирования/индексации, позволяющий просматривать файлы, к которым недавно было совершено обращение, в забавном и простом в использовании формате. Можно просматривать и прокручивать сведения о ранее открытых и импортированных файлах в виде миниатюр с помощью интуитивно понятного интерфейса пользователя.</p> <p>Чтобы получить доступ к этой утилите, щелкните Пуск (Start) -> Все программы (All Programs) -> TOSHIBA -> TOSHIBA ReelTime.</p>
Индикатор беспроводной ЛВС TOSHIBA	<p>В зависимости от приобретенной модели утилита «Индикатор беспроводной ЛВС TOSHIBA» отображает состояние подключения компьютера к беспроводной локальной сети на экране входа в систему.</p> <p>Вы можете быстро проверять текущее состояние подключения к беспроводной локальной сети перед входом в Windows.</p> <p>Чтобы изменить настройки параметров этой утилиты, щелкните Пуск (Start) -> Все программы (All Programs) -> TOSHIBA -> Сеть (Networking) -> Индикатор беспроводной ЛВС (Wireless Indicator) -> Параметры (Settings).</p>
Программа TOSHIBA Media Controller	<p>Это приложение позволяет контролировать музыку, изображения и видеоматериалы, транслируя их на совместимые устройства, имеющиеся в доме.</p> <p>Чтобы получить доступ к этой утилите, щелкните Пуск (Start) -> Все программы (All Programs) -> TOSHIBA -> TOSHIBA Media Controller -> TOSHIBA Media Controller.</p> <p>Более подробную информацию см. в справочной системе приложения TOSHIBA Media Controller</p>

Подключаемый модуль TOSHIBA Resolution+ для проигрывателя Windows Media

Этот подключаемый модуль позволяет воспроизводить видеоматериалы в форматах wmv и mp4 с помощью проигрывателя Windows Media с повышенным качеством.

Более подробную информацию см. в справочной системе подключаемого модуля TOSHIBA Resolution+ для проигрывателя Windows Media.

Чтобы получить доступ к ней, щелкните **Пуск (Start) -> Все программы (All Programs) -> TOSHIBA -> Подключаемый модуль TOSHIBA Resolution+ для проигрывателя Windows Media (TOSHIBA Resolution+ Plug-in for Windows Media Player) -> Справка подключаемого модуля TOSHIBA Resolution+ для проигрывателя Windows Media (TOSHIBA Resolution+ Plug-in for Windows Media Player Help)**.

Особые функции

Перечисленные далее функции либо являются уникальными для компьютеров TOSHIBA, либо представляют собой дополнительные возможности для удобства работы с компьютером.

Порядок активации функций:

* Чтобы настроить параметры электропитания, щелкните **Пуск (Start) -> Панель управления (Control Panel) -> Система и безопасность (System and Security) -> Электропитание (Power Options)**.

Горячие клавиши

Горячими называются комбинации определенных клавиш, позволяющие быстро менять настройки параметров системы непосредственно с клавиатуры без использования программы настройки конфигурации системы.

Автоматическое выключение питания дисплея *1

Эта функция обеспечивает автоматическое выключение питания дисплея компьютера при отсутствии ввода данных с клавиатуры в течение установленного промежутка времени. После нажатия любой клавиши питание восстанавливается. Настройка выполняется в окне «Электропитание» (Power Options).

Автоматическое выключение питания жесткого диска *1	Эта функция автоматически выключает питание жесткого диска, если в течение определенного времени к диску не происходит обращений. При очередном обращении к жесткому диску его питание возобновляется. Настройка выполняется в окне «Электропитание» (Power Options).
Автоматический переход системы в спящий режим/ режим гибернации *1	Эта функция автоматически переводит систему в спящий режим или режим гибернации, если в течение определенного времени не производится ввод данных и не происходит обращений к аппаратным средствам. Настройка выполняется в окне «Электропитание» (Power Options).
Пароль на включение питания	В целях предотвращения несанкционированного доступа к компьютеру реализованы два уровня защиты паролем: пароль супервизора и пароль пользователя.
Мгновенная защита	С помощью определенной комбинации клавиш можно настроить систему на мгновенную автоматическую блокировку для обеспечения безопасности данных.
Интеллектуальный блок питания *1	Блок питания компьютера с интеллектуальными возможностями оснащается микропроцессором, который автоматически определяет остаток заряда батареи и защищает электронные компоненты от таких ненормальных условий эксплуатации, как, например, перегрузка напряжения, поступающего с адаптера переменного тока. Настройка выполняется в окне «Электропитание» (Power Options).
Режим экономии заряда батареи *1	Эта функция позволяет настроить компьютер на экономию заряда батареи. Настройка выполняется в окне «Электропитание» (Power Options).
Включение/ выключение питания при открывании/ закрывании панели дисплея *1	Эта функция автоматически выключает питание компьютера, когда панель дисплея закрывается, и включает его при открывании дисплея. Настройка выполняется в окне «Электропитание» (Power Options).

Автоматический переход в режим гибернации при разрядке батареи *1	Когда батарея разряжается до такой степени, что дальнейшая работа компьютера невозможна, система автоматически переходит в режим гибернации и отключается. Настройка выполняется в окне «Электропитание» (Power Options).
Рассеивание тепла *1	Для защиты от перегрева процессор снабжен встроенным температурным датчиком, который при повышении температуры внутри компьютера до определенного уровня включает вентилятор охлаждения или снижает скорость работы процессора. Настройка выполняется в окне «Электропитание» (Power Options).
Режим гибернации	Эта функция позволяет выключить питание компьютера без выхода из программного обеспечения. Содержимое оперативной памяти автоматически сохраняется на жестком диске. При включении питания компьютера в следующий раз работу можно продолжать с того момента, где она была остановлена. Более подробную информацию см. в разделе Выключение питания главы 1 «С чего начать».
Спящий режим	Когда требуется прервать работу на компьютере, данная функция позволяет выключить питание аппарата, не закрывая активные программы. Рабочие данные сохраняются в системной памяти компьютера с тем, чтобы при повторном включении питания пользователь продолжил бы работу с того места, на котором прервался.
Функция USB Wake-up	Эта функция позволяет вывести компьютер из режима сна в зависимости от того, подключены ли те или иные внешние устройства к портам USB. Так, например, если к порту USB подключена мышь или клавиатура с интерфейсом USB, то щелчок кнопкой мыши или нажатие клавиши на клавиатуре выведет компьютер из спящего режима.

Функция Sleep and Charge

Эта функция позволяет заряжать мобильные телефоны, портативные цифровые проигрыватели и другие USB-совместимые внешние устройства через порт USB, когда компьютер находится в спящем режиме, в режиме гибернации или в состоянии завершенной работы.

Управление этой функцией осуществляется с помощью утилиты TOSHIBA Sleep.

Утилита TOSHIBA PC Health Monitor

Утилита TOSHIBA PC Health Monitor осуществляет профилактический мониторинг ряда системных функций, таких как энергопотребление, состояние батареи и охлаждение системы, и информирует пользователя о важных состояниях системы. Эта утилита распознает серийные номера системы и ее отдельных компонентов и отслеживает действия, связанные с их использованием.

Использование утилиты TOSHIBA Sleep

Эта утилита показывает, включена ли функция Sleep and Charge, а также указывает, где расположены порты, поддерживающие данную функцию. Утилита также отображает остаточный заряд батареи.



Утилита TOSHIBA Sleep поддерживается только моделями L770/L775/L770D/L775D.

Функция Sleep and Charge

Даже при выключенном питании компьютер способен подавать на порты USB электропитание (постоянный ток с напряжением 5 вольт) по шине USB. Понятие «выключенное питание» включает ждущий режим и режим ожидания, а также полное отключение компьютера.

Функцию Sleep and Charge можно использовать только с портами, которые поддерживают эту функцию (в дальнейшем — «совместимые порты»).

Совместимые порты USB помечены значком ⚡.

Функция Sleep and Charge позволяет производить зарядку ряда USB-совместимых внешних устройств, например, мобильных телефонов и портативных цифровых музыкальных проигрывателей.

В то же время функция Sleep and Charge может не работать с некоторыми внешними устройствами, даже если они совместимы со спецификацией USB. В таком случае для зарядки устройства необходимо включить питание компьютера.



- Когда включена функция Sleep and Charge, питание (постоянный ток с напряжением 5 вольт) подается по шине USB на совместимые порты даже при выключенном питании компьютера. Соответственно, питание (постоянный ток с напряжением 5 вольт) подается по шине USB и на внешние устройства, подключенные к совместимым портам. В то же время питания (постоянный ток с напряжением 5 вольт), которое подается по шине USB, может быть недостаточно для зарядки некоторых внешних устройств. Прежде чем пользоваться теми или иными внешними устройствами, проверьте их характеристики, обратившись к изготовителю или к документации по таким устройствам.
- Зарядка внешних устройств с помощью функции sleep and charge занимает больше времени, чем с применением специальных зарядных устройств.
- При включенной функции Sleep and Charge батарея компьютера продолжает разряжаться даже тогда, когда компьютер находится в режиме гибернации или выключен. На время использования функции Sleep and Charge рекомендуется подсоединять к компьютеру адаптер переменного тока.
- Те внешние устройства, которые снабжаются питанием (постоянный ток с напряжением 5 вольт) по шине USB, могут постоянно оставаться в рабочем состоянии независимо от того, включено ли или отключено питание компьютера.
- При возникновении перегрузки питание (постоянный ток с напряжением 5 вольт) внешних устройств, подключенных к совместимым портам USB, может автоматически отключиться по соображениям безопасности.
- Когда включена функция Sleep and Charge, функция USB Wakeup не работает с совместимыми с ней портами. В таком случае, если имеются порты, которые не помечены значком поддержки функции USB Sleep and Charge (+), подсоедините к ним мышь или клавиатуру. Если все порты USB помечены значком совместимости с функцией Sleep and Charge (+), выключите функцию Sleep and Charge. Теперь функция USB Wakeup будет работать, но функция Sleep and Charge будет выключена.



Металлические скрепки, шпильки и заколки для волос могут нагреваться при соприкосновении с гнездами портов USB. Не допускайте соприкосновения металлических предметов с гнездами портов USB, например, при переноске компьютера в сумке.

Запуск утилиты TOSHIBA Sleep

Чтобы запустить эту утилиту, щелкните **Пуск (Start) -> Все программы (All Programs) -> TOSHIBA -> Утилиты (Utilities) -> Утилита Sleep (Sleep Utility)**.

Включение функции Sleep and Charge

С помощью этой утилиты можно включать и выключать функцию Sleep and Charge.

Установите флажок **Enable Sleep and Charge (Включить USB Sleep and Charge)**, чтобы включить эту функцию для совместимых портов USB. По умолчанию эта функция выключена.

Настройки режимов подачи питания

Компьютер Toshiba поддерживает несколько режимов зарядки, благодаря чему функцию Sleep and Charge можно использовать со множеством самых разных устройств USB. **Автоматический режим** (используется по умолчанию) подходит для широкого спектра цифровых аудиопроигрывателей.

Однако определить, какой режим подходит именно вашему устройству USB, можно только опытным путем. Чтобы найти подходящий режим зарядки для вашего устройства USB, попробуйте каждый от **Автоматического режима до Альтернативного режима (*1)**, выполнив описанные ниже действия.

При подключении некоторых внешних устройств использование этой функции может оказаться невозможным даже после выбора соответствующего режима. В этом случае снимите флажок «Включить Sleep and Charge» (Enable Sleep and Charge) и прекратите использование этой функции.

*1. Некоторые компьютеры могут поддерживать не все режимы.

Параметры батареи

С помощью этой утилиты можно указать нижний предел остаточного заряда батареи для функции Sleep and Charge. Указание нижнего предела осуществляется перемещением ползунка. Если остаточный заряд батареи опустится ниже указанного предела, функция Sleep and Charge будет выключена.

Использование программы TOSHIBA Face Recognition

Программа TOSHIBA Face Recognition использует библиотеку проверки подлинности лиц для проверки данных о лицах пользователей во время их входа в Windows. Таким образом пользователь избавляется от необходимости вводить пароль и

выполнять другие подобные действия, что облегчает процесс входа в систему



- Программа TOSHIBA Face Recognition не гарантирует безошибочное опознание пользователя. Смена прически, ношение головного убора, очков и другие изменения во внешности пользователя после регистрации могут воспрепятствовать правильному распознаванию пользователя системой.
- Программа TOSHIBA Face Recognition может ошибочно распознавать лица, схожие с лицом зарегистрированного пользователя.
- Для обеспечения высокой степени безопасности программа TOSHIBA Face Recognition не является полноценной заменой паролям Windows. Если безопасности придается первостепенное значение, для входа в систему используйте стандартный механизм паролей Windows.
- Яркий фон и/или наличие теней могут воспрепятствовать правильному распознаванию зарегистрированного пользователя системой. В этом случае следует войти в систему с помощью пароля Windows. Если распознавание зарегистрированного пользователя периодически выполняется ошибочно, см. способы повышения качества распознавания в документации по компьютеру.
- Когда распознать лицо не удастся, программа TOSHIBA Face Recognition записывает данные о лице в журнал. Перед передачей права собственности на компьютер или утилизацией компьютера удалите эту программу или созданные ей файлы журнала. Подробную информацию о том, как это можно сделать, см. в файле справки.
- Программу TOSHIBA Face Recognition можно использовать только в системе Windows Vista и Windows 7.

Отказ от ответственности

Корпорация TOSHIBA не гарантирует абсолютно надежное и безошибочное действие технологии утилиты распознавания лиц. Корпорация TOSHIBA не гарантирует неизменно безошибочное распознавание неуполномоченных пользователей утилитой распознавания лиц с последующим отказом этим лицам в доступе к системе. Корпорация Toshiba не несет ответственности за какие бы то ни было сбои, а равно и за любого рода ущерб, понесенный в результате применения утилиты или программного обеспечения для распознавания лиц.

КОРПОРАЦИЯ TOSHIBA, ЕЕ ДОЧЕРНИЕ ПРЕДПРИЯТИЯ И ПОСТАВЩИКИ НЕ НЕСУТ ОТВЕТСТВЕННОСТИ ЗА КОММЕРЧЕСКИЕ

УБЫТКИ, УПУЩЕННУЮ ВЫГОДУ, ПОРЧУ ПРОГРАММНОГО ОБЕСПЕЧЕНИЯ, ПОТЕРЮ ДАННЫХ, СБОИ В РАБОТЕ СЕТЕВЫХ СИСТЕМ И ВЫХОД ИЗ СТРОЯ СМЕННЫХ НОСИТЕЛЕЙ ИНФОРМАЦИИ В РЕЗУЛЬТАТЕ ИСПОЛЬЗОВАНИЯ ПРОДУКТА ИЛИ В СВЯЗИ С ЕГО ИСПОЛЬЗОВАНИЕМ НЕЗАВИСИМО ОТ ИХ ОСВЕДОМЛЕННОСТИ О ВЕРОЯТНОСТИ ВОЗНИКНОВЕНИЯ ТАКИХ ПОСЛЕДСТВИЙ.

Как зарегистрировать данные, необходимые для распознавания лица

Сделайте снимок для установления личности по лицу и зарегистрируйте данные, необходимые для входа в систему. Чтобы зарегистрировать данные, необходимые для входа в систему, выполните следующие действия:

1. Чтобы запустить эту утилиту, щелкните **Пуск (Start) -> Все программы (All Programs) -> TOSHIBA -> Утилиты (Utilities) -> Face Recognition**.

Если лицо вошедшего в систему пользователя еще не было зарегистрировано, откроется окно **Регистрация (Registration)**.

Если лицо вошедшего в систему пользователя уже было зарегистрировано, откроется окно **Управление (Management)**.

2. Щелкните **Запуск от имени администратора (Run as administrator)** внизу слева в окне **Управление (Management)**, затем нажмите кнопку **Зарегистрировать (Register)**. Откроется окно **Регистрация (Registration)**.

Если вы желаете практиковаться, нажмите кнопку **Далее (Next)** в окне **Регистрация (Registration)**.

Если вы не желаете практиковаться, нажмите кнопку **Пропустить (Skip)** в окне **Регистрация (Registration)**.

3. Нажмите кнопку **Далее (Next)**, чтобы запустить руководство. Следуйте руководству для практики. Нажимайте кнопку **Назад (Back)**, чтобы еще раз попрактиковаться с руководством.
4. Нажмите кнопку **Далее (Next)**, чтобы начать процесс захвата изображения. Расположите лицо так, чтобы оно умещалось в рамке, имеющей форму лица.
5. Запись начнется, как только лицо примет правильное положение. Плавно перемещайте голову влево и вправо, затем — вверх и вниз.

6. Регистрация закончится после того, как вы несколько раз повернете голову влево, вправо, вверх и вниз.
После успешного завершения регистрации на экране появится следующее сообщение:
«Регистрация выполнена успешно (Registration successful). Теперь выполним проверку идентификации (Now we'll do the verification test). Нажмите кнопку «Далее» (Click the Next button).»
Нажмите кнопку **Далее (Next)**, чтобы провести проверку идентификации.
7. Выполните проверку идентификации. Разместите лицо напротив экрана в том же положении, в котором лицо находилось во время регистрации.
Если проверка идентификации не пройдет успешно, нажмите кнопку **Назад (Back)** и зарегистрируйтесь еще раз. См. описание действий с 4 по 6.
8. Если проверка идентификации пройдет успешно, нажмите кнопку **Далее (Next)** и зарегистрируйте учетную запись.
9. Зарегистрируйте учетную запись. Заполните все поля.
10. Откроется окно **Управление (Management)**. Будет отображено имя зарегистрированной учетной записи. Щелчок по нему обеспечит показ захваченного изображения вашего лица слева.

Как удалить данные, необходимые для распознавания лица

Удалите изображения, учетную информацию и личные данные, созданные в процессе регистрации. Чтобы удалить данные, необходимые для распознавания лица, выполните следующие действия:

1. Чтобы запустить эту утилиту, щелкните **Пуск (Start) -> Все программы (All Programs) -> TOSHIBA -> Утилиты (Utilities) -> Face Recognition**. Откроется окно **Управление (Management)**.
2. Выберите пользователя, отображающегося в окне **Управление (Management)**
3. Нажмите кнопку **Удалить (Delete)**. На экране появится сообщение: **«Сейчас данные пользователя будут удалены (You are about to delete the user data). Продолжить? (Would you like to continue?)»**.
 - Если вы не хотите, чтобы данные были удалены, нажмите кнопку **Нет (No)**. Снова откроется окно **Управление (Management)**.
 - Нажатие кнопки **Да (Yes)** приведет к удалению выбранного пользователя из окна **Управление (Management)**.

Как открыть файл справки

Более подробную информацию об этой утилите см. в файле справки.

1. Чтобы открыть файл справки, нажмите кнопку **Справка (Help)** на экране **Управление (Management)**.

Вход в систему Windows с помощью утилиты TOSHIBA Face Recognition

В данном разделе разъясняется порядок входа в систему Windows с помощью утилиты TOSHIBA Face Recognition. Существуют два режима идентификации.

- **Режим входа в систему 1:N:** если по умолчанию выбирается элемент идентификации лица, вход в систему возможен без помощи клавиатуры и мыши.
- **Ручной вход в систему 1:1:** этот режим по сути аналогичен автоматическому, но перед появлением окна **Захваченное изображение (Display Captured Image)** открывается окно **Выбор учетной записи (Select Account)**, где необходимо выбрать учетную запись идентифицируемого пользователя, чтобы начать процесс идентификации.

Режим входа в систему 1:N

1. Включите компьютер.
2. На экране появится окно **Выбор элементов (Select Tiles)**.
3. Выберите **Начать распознавание лица (Start face recognition)** (F5).
4. Будет выведено сообщение: **Повернитесь лицом к камере (Please face the camera)**.
5. Будет выполнена идентификация. Если идентификация завершится успешно, изображения, выбранные при выполнении действия 4, станут отчетливее и будут наложены друг на друга.
Если во время идентификации произойдет ошибка, будет выполнен возврат в окно **Выбор элементов (Select Tiles)**.
6. Откроется экран **приветствия** Windows, затем автоматически будет выполнен вход в Windows.

Режим входа в систему 1:1

1. Включите компьютер.
2. На экране появится окно **Выбор элементов (Select Tiles)**.
3. Выберите **Начать распознавание лица (Start face recognition)** (F5).
4. На экране появится меню **Выбор учетной записи (Select Account)**.
5. Выберите учетную запись и нажмите кнопку со **стрелкой**.

6. Будет выведено сообщение: **Повернитесь лицом к камере (Please face the camera)**.
7. Будет выполнена идентификация. Если идентификация завершится успешно, изображения, выбранные при выполнении действия 6, станут отчетливее и будут наложены друг на друга.
Если во время идентификации произойдет ошибка, будет выполнен возврат в окно **Выбор элементов (Select Tiles)**.
8. Откроется экран **приветствия** Windows, затем автоматически будет выполнен вход в Windows.
Если идентификация была выполнена успешно, но в дальнейшем во время входа в систему Windows произошла ошибка идентификации, у вас будет запрошена информация о вашей учетной записи.

Утилита Password

Утилита Password позволяет укрепить безопасность системы посредством установки паролей двух уровней: пользователя и супервизора.



Пароль, установленный в утилите TOSHIBA Password, отличается от пароля, установленного в Windows.

Пароль пользователя

Для запуска утилиты воспользуйтесь следующими пунктами меню:

Пуск (Start) -> Все программы (All Programs) -> TOSHIBA -> Утилиты (Utilities) -> TOSHIBA Assist -> БЕЗОПАСНОСТЬ (SECURE) -> Пароль пользователя (User password)

■ Зарегистрирован (Registered)

Щелкните, чтобы зарегистрировать пароль длиной до 10 символов. После установки пароля при запуске компьютера будет предложено ввести пароль.

■ Не зарегистрирован (Not Registered)

Щелкните, чтобы удалить зарегистрированный пароль. Прежде чем удалять пароль, нужно сначала ввести текущий пароль.

■ Строка пользователя (Owner String) (текстовое поле)

Это поле можно использовать для преобразования текста в пароль. После ввода текста нажмите кнопку **Применить (Apply)** или **ОК**. При запуске компьютера введенный текст выводится на экран вместе с запросом на ввод пароля.

Пароль супервизора

После установки пароля супервизора некоторые функции могут оказаться недоступными, если входить в систему под паролем

пользователя. Чтобы установить пароль супервизора, щелкните **Пуск (Start) -> Все программы (All Programs) -> TOSHIBA -> Утилиты (Utilities) -> TOSHIBA Assist -> БЕЗОПАСНОСТЬ (SECURE) -> Пароль супервизора (Supervisor password)**.

Эта утилита позволяет выполнять следующие операции:

- Регистрация и удаление пароля супервизора.
- Установка ограничений для основной категории пользователей.

Запуск компьютера с вводом пароля

Чтобы при запуске компьютера запрашивался пароль пользователя, выполните следующие действия:

1. Включите питание в порядке, изложенном в главе 1 [С чего начать](#). На экран будет выведен запрос:

Enter Password []



На этом этапе горячие клавиши FN + F1-F9 не работают. Они начнут функционировать только после ввода пароля.

3. Введите пароль.
4. Нажмите **ENTER**.



Если вы ввели неправильный пароль три раза подряд, компьютер прекращает работу. В этом случае нужно еще раз включить компьютер, чтобы попробовать еще раз ввести пароль.

Утилита HW Setup

В этом разделе рассказывается об использовании утилиты TOSHIBA HW Setup для настройки компьютера, а также приводится информация о настройке ряда других функций.

Запуск утилиты HW Setup

Чтобы запустить утилиту HW Setup, щелкните **Пуск (Start) -> Все программы (All Programs) -> TOSHIBA -> Утилиты (Utilities) -> HW Setup**.

Окно утилиты HW Setup

В окне утилиты HW Setup имеются вкладки «Общие параметры» (General), «Пароль» (Password), «Дисплей» (Display), «Загрузка» (Boot Setting), «Клавиатура» (Keyboard), «Локальная сеть» (LAN), SATA и USB для настройки соответствующих функций компьютера.

Кроме того, имеются три кнопки: ОК, «Отмена» (Cancel) и «Применить» (Apply).

ОК	С ее нажатием внесенные изменения вступают в силу, а окно утилиты HW Setup закрывается.
Отмена (Cancel)	Окно закрывается без применения изменений.
Применить (Apply)	Все изменения вступают в силу, но окно утилиты HW Setup не закрывается.

Общие (General)

В этом окне, где отображается версия BIOS/EC, имеются две кнопки: **Default (По умолчанию)** и **About (О программе)**.

По умолчанию (Default)	Полное восстановление заводских настроек утилиты HW Setup.
О программе (About)	Вывод на экран информации о версии утилиты HW Setup.

Настройка (Setup)

В этом поле отображаются **версия BIOS (BIOS version)**, **дата (date)** и **версия EC (EC version)**.

Пароль (Password)

В этом поле можно установить пароль пользователя, который вводится при включении компьютера, а также отменить ввод этого пароля.

Пароль пользователя (User Password)

Эта вкладка позволяет зарегистрировать новый пароль или изменить/отменить существующий.

Не зарегистрирован (Not Registered)	Изменение или удаление пароля. (По умолчанию)
Зарегистрирован (Registered)	Выбор пароля. Производится через диалоговое окно.

Чтобы установить пароль пользователя, выполните следующие действия:

1. Выберите параметр **Зарегистрирован (Registered)**. При этом на экран выводится запрос:

Enter Password:

Введите пароль длиной до 10 символов. Вводимые вами символы отображаются звездочками.

2. Нажмите кнопку **ОК**. Появится запрос на подтверждение пароля.

Verify Password:

3. Если символы в обоих строках совпадут, пароль будет зарегистрирован. Нажмите кнопку **ОК**. Если они не совпадут, появится приведенное ниже сообщение. Необходимо повторить операцию, начиная с действия 1.

Entry Error!!!

Чтобы отменить ввод пароля пользователя, выполните следующие действия:

1. Выберите пункт **Не зарегистрирован (Not Registered)**. При этом на экран выводится запрос:

Enter Password:

2. Введите зарегистрированный пароль. Вводимые вами символы отображаются звездочками.
3. Нажмите кнопку **ОК**. Если введенная строка совпадает с зарегистрированным паролем, произойдет сброс пароля, и экран изменится на:

Не зарегистрирован (Not Registered)

Если они не совпадут, появится приведенное ниже сообщение. Необходимо повторить операцию, начиная с действия 1.

Неправильный пароль.

Строка владельца (Owner String)

В этом пустом поле отображается сообщение, когда при запуске выводится поле пароля. Если пароль не зарегистрирован, сообщение не выводится.

Дисплей (Display)

Эта вкладка позволяет настроить параметры внутреннего или внешнего дисплея компьютера.

Дисплей при включении питания (Power On Display)

Данный параметр служит для выбора активного дисплея при запуске компьютера. Имейте в виду, что этот параметр доступен только в стандартном режиме VGA, а в окне свойств рабочего стола Windows он отсутствует.



Функция выбора дисплея, используемого при включении питания, поддерживается только некоторыми моделями.

Автовыбор (Auto-Selected)

Если подключен внешний монитор, изображение выводится на него, в противном случае – на встроенный дисплей (по умолчанию).

Только системный ЖКД (System LCD Only)

Вывод изображения на встроенный ЖК-дисплей даже при подключенном внешнем мониторе.

Загрузка (Boot Setting)

Эта функция позволяет настраивать параметры загрузки.

Варианты приоритета загрузки (Boot Priority Options)

Эта вкладка позволяет задать приоритет для загрузки операционной системы компьютера. Откроется окно вариантов приоритета загрузки. Приоритет можно изменить клавишами со стрелками, направленными вверх и вниз.

Чтобы сменить загрузочное устройство, выполните следующие действия.

1. Загрузите компьютер, удерживая клавишу **F12** в нажатом положении. когда появится экран **TOSHIBA Leading Innovation>>>**, отпустите клавишу **F12**.
2. С помощью клавиш управления курсором со стрелками, направленными вверх и вниз, выберите желаемое загрузочное устройство и нажмите клавишу **ENTER**.



Если задан пароль супервизора, на выбор загрузочного устройства вручную могут налагаться ограничения.

Выбор загрузочного устройства способами, о которых рассказано выше, не влечет за собой изменение настроек очередности загрузки, зарегистрированных с помощью утилиты HW Setup. Более того, при нажатии любой из клавиш кроме тех, которые перечислены выше, либо если избранное вами устройство не установлено в компьютере, система будет загружаться в соответствии с действующими настройками утилиты HW Setup.

Скорость загрузки (Boot Speed)

Этот параметр позволяет задать скорость загрузки системы.

Высокая (Fast)

Сокращает время загрузки системы. Система может загружаться только со встроенного жесткого диска. Во время загрузки поддерживаются только внутренний ЖКД и клавиатура.

Обычная (Normal)

Система загружается с обычной скоростью. (По умолчанию)

Включение питания при открывании панели (Panel Open - Power On)

Эта функция позволяет менять активировать и деактивировать **включение питания при открывании панели**.

Включено (Enabled)	Включение функции включения питания при открывании панели . Система будет автоматически загружаться в случае открывания панели дисплея, когда компьютер выключен.
Выключено (Disabled)	Выключение функции включения питания при открывании панели .



Функция включения питания при открывании панели поддерживается некоторыми моделями.

Клавиатура (Keyboard)

Пробуждение по сигналу клавиатуры (Wake-up on Keyboard)

Когда эта функция включена, а компьютер находится в спящем режиме, активировать систему можно нажатием любой клавиши. Имейте, однако, в виду, что данная функция работает только со встроенной клавиатурой и только в том случае, если компьютер находится в режиме сна.

Включено (Enabled)	Функция запуска с клавиатуры включена.
Выключено (Disabled)	Функция пробуждения по сигналу клавиатуры отключена (это значение установлено по умолчанию).

Локальная сеть (LAN)

Пробуждение по сигналу из локальной сети (Wake-up on LAN)

Эта функция обеспечивает включение питания компьютера, находящегося в состоянии завершенной работы, при получении пакета пробуждения (пакета Magic) из локальной сети.



Не устанавливайте и не удаляйте модуль памяти, когда включен режим пробуждения по сигналу из локальной сети.



■ *При активации функции пробуждения по сигналу из локальной сети компьютер продолжает нуждаться в питании, даже если он выключен. Оставьте адаптер переменного тока подключенным, если вы используете эту функцию.*

- Чтобы функция пробуждения по сигналу из локальной сети могла включать компьютер, находящийся в спящем режиме или в режиме гибернации, следует установить флажок «Разрешить устройству выводить компьютер из ждущего режима» (Allow the device to wake the computer) в свойствах сетевого устройства (эта функция не влияет на способность компьютера включаться по сигналу из локальной сети при нахождении компьютера в спящем режиме или в режиме гибернации).

Питание компьютера включается автоматически по поступлении сигнала с компьютера администратора, подключенного через сеть.

При включенном встроенном модуле подключения к локальной сети (когда параметру «Встроенный модуль подключения к локальной сети» (Built-in LAN) присвоено значение **Включено (Enabled)**) можно выбрать одну из перечисленных далее настроек.

Функцией пробуждения по сигналу из локальной сети можно пользоваться только при питании компьютера через адаптер переменного тока. При активации данной функции время работы компьютера от батареи сокращается, по сравнению с указанным в настоящем руководстве. Более подробную информацию см. в разделе Время разряда батарей главы 5 «Питание и режимы его включения».

Включено (Enabled)	Функция пробуждения по сигналу из локальной сети включена
Выключено (Disabled)	Выключение функции пробуждения по сигналу из локальной сети при нахождении компьютера в режиме завершенной работы (по умолчанию).

Встроенный модуль подключения к локальной сети (Built-in LAN)

Эта функция позволяет включать и выключать встроенный модуль подключения к локальной сети.

Включено (Enabled)	Встроенный модуль подключения к локальной сети включен (по умолчанию).
Выключено (Disabled)	Встроенный модуль подключения к локальной сети выключен.

USB

Поддержка USB устаревшими системами (Legacy USB Support)

Этот параметр служит для включения и выключения эмуляции интерфейса USB устаревшими системами. Присвоение параметру «Поддержка USB устаревшими системами» (Legacy USB Support) значения «Включено» (Enabled) позволит пользоваться мышью и

клавиатурой с интерфейсом USB даже в том случае, если ваша операционная система его не поддерживает.

Включено (Enabled)	Эмуляция USB устаревшими системами включена (по умолчанию).
Выключено (Disabled)	Режим эмуляции шины USB для устаревших систем выключен.

SATA

Это средство позволяет настроить параметры интерфейса SATA.

Состояние интерфейса SATA (SATA Interface setting)

Эта функция позволяет задать режим работы интерфейса SATA.

Производительный режим (Performance)	Позволяет жесткому диску работать с максимальной производительностью. (По умолчанию)
Время работы от батареи (Battery life)	Позволяет жесткому диску работать в режиме экономии заряда батареи. Если выбран этот параметр, то производительность снижается.

Утилита TOSHIBA PC Health Monitor

Утилита TOSHIBA PC Health Monitor осуществляет профилактический мониторинг ряда системных функций, таких как энергопотребление, состояние батареи и охлаждение системы, и информирует пользователя о важных состояниях системы. Эта утилита распознает серийные номера системы и ее отдельных компонентов и отслеживает действия, связанные с компьютером и их использованием.

Собирается следующая информация: длительность работы и количество включений или изменений состояния (например, количество нажатий кнопки питания и комбинаций клавишей FN), информация об адаптере переменного тока, батарее, жидкокристаллическом дисплее, вентиляторе, жестком диске, громкости звука, переключателе беспроводной связи, репликаторе портов TOSHIBA Express и шине USB), дата первого использования системы, а также сведения об использовании компьютера и устройств (например, настройки питания, информация о температуре и зарядке батареи, центральном процессоре, памяти, длительности использования подсветки и температуре различных устройств). Сохраненные данные занимают очень малую часть жесткого диска – не более 10 МБ в год.

Эта информация служит для идентификации состояний систем компьютера TOSHIBA, способных повлиять на его производительность, и оповещения об этих состояниях. Она также может оказаться полезной при диагностике неполадок, если

компьютеру потребуется обслуживание в компании Toshiba или у одного из авторизованных поставщиков сервисных услуг. Кроме того, корпорация TOSHIBA может использовать эту информацию для анализа в целях обеспечения качества.

Эти служебные данные, записанные на жесткий диск, могут с соблюдением изложенных выше ограничений в отношении использования передаваться организациям, находящимся за пределами страны или региона вашего проживания (например, вне Европейского Союза). Действующие в этих странах законы о защите данных и требования в отношении степеней защиты данных могут отличаться от действующих в стране или регионе вашего проживания.

Работающую утилиту TOSHIBA PC Health Monitor можно в любое время отключить, удалив ее с помощью команды **Удалить программу (Uninstall a program)** на **панели управления**. В результате выполнения этой операции вся собранная информация будет удалена с жесткого диска автоматически.

Утилита TOSHIBA PC Health Monitor не расширяет и не изменяет обязательств компании Toshiba в рамках предоставляемой стандартной ограниченной гарантии: все стандартные условия и ограничения гарантии компании Toshiba остаются в силе.

Запуск утилиты TOSHIBA PC Health Monitor

Утилиту TOSHIBA PC Health Monitor можно запустить следующими способами:

- Щелкните **Пуск (Start) -> Все программы (All Programs) -> TOSHIBA -> Утилиты (Utilities) -> PC Health Monitor**.
- Щелкните значок () в области уведомлений, затем щелкните сообщение **Включить PC Health Monitor (Enable PC Health Monitor)** при первом запуске приложения и сообщение **Запустить PC Health Monitor (Run PC Health Monitor)** при каждом последующем запуске.

Независимо от используемого способа откроется пояснительное окно утилиты TOSHIBA PC Health Monitor.

Нажмите кнопку **Далее (Next)**. На экран будет выведено окно **уведомления об условиях использования утилиты PC Health Monitor**. Внимательно прочтите всю отображаемую информацию. Выбрав **ПРИНИМАЮ (ACCEPT)** и нажав кнопку **ОК**, вы активируете программу. Задействуя утилиту TOSHIBA PC Health Monitor, вы выражаете свое согласие с этими условиями, а также соглашаетесь на использование собираемой информации и ее передачу сторонним организациям. После того, как утилита TOSHIBA PC Health Monitor будет задействована, на экран будет выведено ее окно, а утилита начнет отслеживать функции системы и собирать информацию.

Если отображается сообщение утилиты TOSHIBA PC Health Monitor.

Если произойдут любые изменения, способные негативно повлиять на работу утилиты, на экран будет выведено соответствующее сообщение. Следуйте указаниям, содержащимся в этом сообщении.

Восстановление системы

Для работы утилиты восстановления системы System Recovery Options в случае возникновения проблем на жестком диске отведен скрытый раздел.

Также систему можно восстановить, создав носитель-реаниматор.

В этом разделе будут рассмотрены следующие темы:

- утилита System Recovery Options;
- создание носителя-реаниматора;
- восстановление предустановленного программного обеспечения с самостоятельно созданных носителей-реаниматоров;
- восстановление предустановленного программного обеспечения с жесткого диска-реаниматора.
- Заказ дисков-реаниматоров в корпорации TOSHIBA

Утилита System Recovery Options

Утилита System Recovery Options устанавливается на жесткий диск при его изготовлении. В меню System Recovery Options имеются инструментальные средства для устранения проблем с загрузкой, проведения диагностики и восстановления системы.

Более подробную информацию об **устранении проблем с загрузкой** см. в **Справке и поддержке Windows**.

Для устранения неполадок утилиту System Recovery Options можно запускать и вручную.

Ниже описан порядок действий. Следуйте указаниям на экране.

1. Выключите компьютер.
2. Нажав и удерживая клавишу **F8**, включите компьютер.
3. На экране появится меню **Дополнительные параметры загрузки (Advanced Boot Options)**. С помощью клавиш управления курсором выберите пункт **Восстановление компьютера (Repair Your Computer)** и нажмите **ENTER**.
4. Следуйте указаниям на экране.



Более подробную информацию об архивировании системы (в том числе о функции создания резервного образа системы) см. в руководстве по операционной системе Windows®.

Создание носителя-реаниматора

В этом разделе рассказывается о том, как создавать носители-реаниматоры.



- При создании носителей-реаниматоров обязательно подключайте адаптер переменного тока.
- Обязательно закройте все программы, кроме Recovery Media Creator.
- Не запускайте такие сильно загружающие процессор программы, как экранная заставка.
- Компьютер должен работать на полной мощности.
- Не пользуйтесь функциями экономии электроэнергии.
- Не производите запись на носитель во время работы антивирусного программного обеспечения. Дождитесь завершения их работы, затем отключите антивирусные программы, а также все остальное программное обеспечение, осуществляющее автоматическую проверку файлов в фоновом режиме.
- Не пользуйтесь утилитами для жесткого диска, включая предназначенные для повышения скорости доступа к данным. Такие утилиты могут привести к нестабильной работе и повредить данные.
- В ходе записи/перезаписи носителей не выключайте компьютер, не пользуйтесь функцией выхода из системы и не переводите ее ни в спящий режим, ни в режим гибернации.
- Установите компьютер на ровную поверхность, избегайте таких подверженных вибрации мест, как самолеты, поезда или автомобили.
- Не пользуйтесь неустойчивыми предметами, например, различного рода подставками.

Восстановительный образ программного обеспечения, установленного на компьютер, хранится на его жестком диске. Этот образ можно скопировать на носитель стандарта DVD или флэш-накопитель USB, выполнив следующие действия:

1. Выберите чистый диск DVD.
Приложение позволит выбрать тип носителя (DVD-R, DVD-R DL, DVD-RW, DVD+R, DVD+R DL или DVD+RW), на который можно скопировать восстановительный образ.



- *Помните, что носители некоторых из перечисленных выше типов могут быть несовместимы с внешним приводом оптических дисков, подключенным к компьютеру. Вот почему прежде чем начинать, следует убедиться в том, что выбранный чистый носитель поддерживается внешним приводом оптических дисков.*

2. Включите компьютер и позвольте операционной системе Windows 7 загрузиться с жесткого диска в обычном режиме.
3. Вставьте первый чистый диск в лоток внешнего привода оптических дисков.
4. Дважды щелкните значок приложения **Recovery Media Creator** на рабочем столе Windows 7 или выберите это приложение в меню **Пуск (Start)**.
5. После запуска Recovery Media Creator выберите тип носителя и название, которое желаете копировать, затем нажмите кнопку **Создать (Create)**.

Восстановление предустановленного программного обеспечения с самостоятельно созданных носителей-реаниматоров

Если предустановленные файлы повреждены, восстановить программное обеспечение в том виде, в каком оно было на момент приобретения компьютера, можно с помощью самостоятельно созданных носителей-реаниматоров или с жесткого диска. Восстановление производится в изложенном далее порядке:



*Если звук был отключен нажатием клавиш **FN + ESC**, включите его, прежде чем приступить к восстановлению. Более подробную информацию см. в разделе [Клавиатура](#) главы 3 «Изучаем основы». Утилитой *System Recovery Options* нельзя пользоваться для восстановления программного обеспечения, предустановленного без указанной утилиты.*



Во время установки операционной системы Windows жесткий диск будет отформатирован и все находящиеся на нем данные будут потеряны.

1. Загрузите диск-реаниматор в привод оптических дисков.
2. Выключите питание компьютера.
3. Нажав и удерживая клавишу **F12**, включите компьютер. При появлении на экране логотипа **TOSHIBA Leading Innovation >>>** отпустите клавишу **F12**.

4. С помощью клавиш управления курсором со стрелками, направленными вверх и вниз, выберите в меню вариант, соответствующий используемому носителю-реаниматору. Более подробную информацию см. в разделе [Загрузка](#).
5. Выполните указания, которые будут выводиться в появившемся на экране меню.



*Драйверы и утилиты можно установить из следующего места. Чтобы открыть установочные файлы, щелкните **Пуск (Start)** -> **Все программы (All Programs)** -> **TOSHIBA** -> **Приложения и драйверы (Applications and Drivers)**.*



*Если раздел восстановления ранее был удален, то при попытке создать носитель-реаниматор на экран будет выведено следующее сообщение: **Невозможно запустить программу Recovery Media Creator из-за отсутствия раздела восстановления (The Recovery Media Creator can not be launched because there is no recovery partition)**.*

Если раздел восстановления отсутствует, программа Recovery Media Creator не может создавать носители-реаниматоры.

Однако если такой диск уже создан, им можно воспользоваться для восстановления указанного раздела.

Если диск-реаниматор не создан, обратитесь в службу технической поддержки TOSHIBA.

Восстановление предустановленного программного обеспечения с жесткого диска-реаниматора

На жестком диске имеется скрытый раздел, используемый как средство восстановления. В этом разделе хранятся файлы, которые служат для восстановления заранее устанавливаемого программного обеспечения в случае возникновения проблем.

Если впоследствии вы когда-либо будете размечать жесткий диск заново, то изменять, удалять и добавлять разделы необходимо только в строгом соответствии с руководством, в противном случае на диске может оказаться недостаточно места для программного обеспечения.

Кроме того, если для изменения параметров разделов на жестком диске вы воспользуетесь соответствующими программами от сторонних поставщиков, восстановление работоспособности вашего компьютера может оказаться невозможным.



*Если звук был отключен нажатием клавиш **FN + ESC**, включите его, прежде чем приступить к восстановлению. Более подробную информацию см. в разделе [Клавиатура](#) главы 3 «Изучаем основы».*

Утилитой System Recovery Options нельзя пользоваться для восстановления программного обеспечения, предустановленного без указанной утилиты.



Во время установки операционной системы Windows жесткий диск будет отформатирован и все находящиеся на нем данные будут потеряны.

1. Выключите компьютер.
2. Включите компьютер и после появления экрана TOSHIBA несколько раз подряд нажмите клавишу F8.
3. На экране появится меню «Дополнительные параметры загрузки» (Advanced Boot Options). С помощью клавиш управления курсором выберите пункт «Восстановление компьютера» (Repair Your Computer) и нажмите ENTER.
4. Выберите предпочитаемую раскладку клавиатуры и нажмите кнопку «Далее» (Next).
5. Чтобы получить доступ к процессу восстановления, войдите в систему в качестве пользователя, обладающего достаточными полномочиями.
6. На экране утилиты System Recovery Options щелкните «Восстановление с жесткого диска TOSHIBA» (TOSHIBA HDD Recovery).
7. Следуйте выводимым на экран указаниям диалога «Восстановление с жесткого диска TOSHIBA» (TOSHIBA HDD Recovery). Компьютер будет восстановлен до заводского состояния.

Заказ дисков-реаниматоров в корпорации TOSHIBA*

Вы можете заказать диски-реаниматоры для своего ноутбука в Интернет-магазине резервных носителей европейского отделения TOSHIBA.



** Обратите внимание на то, что данная услуга является платной.*

1. Посетите сайт <https://backupmedia.toshiba.eu> в Интернете.
2. Следуйте указаниям на экране. Вы получите диски-реаниматоры в течение двух недель после оформления заказа.

Глава 5

Питание и режимы его включения

К источникам питания компьютера относятся адаптер переменного тока, аккумуляторная батарея и все внутренние батареи. Эта глава содержит подробные указания по наиболее эффективному использованию этих источников питания, включая зарядку и замену батарей, советы по экономии заряда батарей, а также сведения о режимах управления электропитанием.

Условия электропитания для C670/C670D

Рабочие возможности компьютера и состояние заряда батареи зависят от условий электропитания: подключен ли адаптер переменного тока, установлен ли батарейный источник питания, каков уровень его заряда.



Световой индикатор в приведенной ниже таблице соответствует индикатору питания от источника постоянного тока/батареи.

		Питание включено	Питание выключено (устройство не работает)
Адаптер переменного тока подключен	Батарея полностью заряжена	<ul style="list-style-type: none"> • Компьютер работает • Батарея не заряжается • Индикатор: светится зеленым 	<ul style="list-style-type: none"> • Батарея не заряжается • Индикатор: светится зеленым
	Батарея частично заряжена	<ul style="list-style-type: none"> • Компьютер работает • Идет зарядка • Индикатор: светится янтарным 	<ul style="list-style-type: none"> • Идет быстрая зарядка батареи • Индикатор: светится янтарным
	Батарея не установлена	<ul style="list-style-type: none"> • Компьютер работает • Батарея не заряжается • Индикатор: выкл 	<ul style="list-style-type: none"> • Батарея не заряжается • Индикатор: выкл
Адаптер переменного тока не подключен	Остаточный заряд батареи выше критически низкого уровня	<ul style="list-style-type: none"> • Компьютер работает • Индикатор: выкл 	
	Остаточный заряд батареи ниже критически низкого уровня	<ul style="list-style-type: none"> • Компьютер работает • Индикатор: мигает янтарным 	
	Батарея разряжена	Компьютер отключается	
	Батарея не установлена	<ul style="list-style-type: none"> • Компьютер не работает • Индикатор: выкл 	

Условия электропитания для L770/L775/L770D/ L775D

Рабочие возможности компьютера и состояние заряда батареи зависят от условий электропитания: подключен ли адаптер переменного тока, установлен ли батарейный источник питания, каков уровень его заряда.

		Питание включено	Питание выключено (устройство не работает)
Адаптер переменного тока подключен	Батарея полностью заряжена	<ul style="list-style-type: none"> • Компьютер работает • Батарея не заряжается • Индикатор: Батарея белый Питание от источника постоянного тока белый	<ul style="list-style-type: none"> • Батарея не заряжается • Индикатор: Батарея белый Питание от источника постоянного тока белый
	Батарея заряжена частично или разряжена	<ul style="list-style-type: none"> • Компьютер работает • Идет зарядка • Индикатор: Батарея светится янтарным Питание от источника постоянного тока белый	<ul style="list-style-type: none"> • Идет быстрая зарядка батареи • Индикатор: Батарея светится янтарным Питание от источника постоянного тока белый
	Батарея не установлена	<ul style="list-style-type: none"> • Компьютер работает • Батарея не заряжается • Индикатор: Батарея не светится Питание от источника постоянного тока белый	<ul style="list-style-type: none"> • Батарея не заряжается • Индикатор: Батарея не светится Питание от источника постоянного тока белый

		Питание включено	Питание выключено (устройство не работает)
Адаптер переменного тока не подключен	Остаточный заряд батареи выше критически низкого уровня	<ul style="list-style-type: none"> Компьютер работает Индикатор: Батарея светится янтарным Питание от источника постоянного тока не светится	
	Остаточный заряд батареи ниже критически низкого уровня	<ul style="list-style-type: none"> Компьютер работает Индикатор: Батарея мигает янтарным Питание от источника постоянного тока не светится	
	Батарея разряжена	Компьютер отключается	
	Батарея не установлена	<ul style="list-style-type: none"> Компьютер не работает Индикатор: Батарея не светится Питание от источника постоянного тока не светится	

Контроль за состоянием источников питания для C670/C670D

Как следует из приведенной далее таблицы, системные индикаторы **питания от источника постоянного тока/батареи** и **питания** на панели системных индикаторов сигнализируют о работоспособности компьютера и о состоянии заряда батареи.

Индикатор питания от источника постоянного тока/батарей

По индикатору **питания от источника постоянного тока/батарей** проверьте состояние заряда батарейного источника питания и состояние питания при подключенном адаптере переменного тока. Возможны следующие показания индикатора:

Мигает янтарным	Заряд батареи снижен: зарядите ее, подключив адаптер переменного тока. Это также может служить признаком наличия проблемы с источником питания. Прежде всего, попробуйте подключить адаптер переменного тока к другой электрической розетке. Если это не обеспечит устранение неполадки, обратитесь к продавцу оборудования.
Янтарный	Адаптер переменного тока подключен, батарея заряжается.
Зеленый	Адаптер переменного тока подключен, батарея полностью заряжена.
Не светится	Во всех остальных случаях индикатор не светится.



*При перегреве батарейного источника питания в процессе зарядки зарядка прекращается и загорается индикатор **питания от источника постоянного тока/батарей**. После охлаждения батарейного источника питания до нормальной температуры зарядка возобновляется независимо от того, включено ли питание компьютера или выключено.*

Индикатор питания

О состоянии питания компьютера свидетельствует индикатор **питания**:

Зеленый	Питание поступает на включенный компьютер.
Мигание зеленым	Компьютер находится в режиме сна, для поддержания которого питания (от адаптера переменного тока или батареи) достаточно. В режиме сна этот индикатор на секунду загорается и на две секунды выключается.
Не светится	Во всех остальных случаях индикатор не светится.

Контроль условий электропитания для L770/ L775/L770D/L775D

Как следует из приведенной далее таблицы, системные индикаторы **батареи, питания от источника постоянного тока и питания** на панели системных индикаторов сигнализируют о работоспособности компьютера и о состоянии заряда батареи.

Индикатор батареи

О состоянии батарейного источника питания свидетельствует индикатор **батареи**:

Мигает янтарным	Заряд батареи снижен: перезарядите ее, подключив адаптер переменного тока.
Янтарный	Адаптер переменного тока подключен, батарея заряжается.
Белый	Адаптер переменного тока подключен, батарея полностью заряжена.
Не светится	Во всех остальных случаях индикатор не светится.



*При перегреве батарейного источника питания в процессе зарядки она прекращается, при этом индикатор **батареи** гаснет. После охлаждения батарейного источника питания до нормальной температуры зарядка возобновляется независимо от того, включено ли питание компьютера или выключено.*

Индикатор питания от источника постоянного тока

О состоянии подключенного адаптера переменного тока свидетельствует индикатор **питания от источника постоянного тока**:

Белый	Адаптер переменного тока подключен и обеспечивает подачу питания на компьютер надлежащим образом.
Не светится	Во всех остальных случаях индикатор не светится.

Индикатор питания

О состоянии питания компьютера свидетельствует индикатор **питания**:

Белый	Питание поступает на включенный компьютер.
--------------	--

Мигает янтарным	Компьютер находится в режиме сна, для поддержания которого питания (от адаптера переменного тока или батареи) достаточно. В режиме сна этот индикатор на секунду загорается и на две секунды выключается.
Не светится	Во всех остальных случаях индикатор не светится.

Батарея

В этом разделе рассказывается о видах батарей, их использовании, способах зарядки и правилах обращения с ними.

Типы батарей

В компьютере имеются батареи разных типов:

Батарейный источник питания

Когда адаптер переменного тока не подключен, основным источником питания компьютера является съемный литий-ионный батарейный источник питания, который в этом руководстве называется основной батареей. Можно купить дополнительные батарейные источники питания для более длительного использования компьютера в отсутствие источника переменного тока, однако не следует заменять батарейный источник питания при подключенном адаптере переменного тока.

Прежде чем снять батарейный источник питания, сохраните рабочие данные, а затем выключите компьютер или переведите его в режим гибернации. Несмотря на то, что при переводе компьютера в режим гибернации рабочие данные автоматически сохраняются на жестком диске, рекомендуется из предосторожности сохранить их еще и вручную.

Энергонезависимая батарейка системных часов реального времени (RTC)

Энергонезависимая батарея снабжает питанием системные часы реального времени (RTC) и календарь, а кроме того, поддерживает данные о конфигурации системы, когда компьютер выключен. При полной разрядке батареи RTC указанные данные теряются, а часы реального времени с календарем прекращают работу. В таком случае при включении компьютера на экран выводится сообщение:

****** RTC Power Failure ****Check system. Then press [F2] key**
 Параметры часов реального времени можно изменить. Для этого следует включить компьютер, удерживая нажатой клавишу **F2**, а затем отпустить клавишу **F2**, когда на экране появится надпись **TOSHIBA Leading Innovation >>>**. Более подробную информацию см. в главе 6 *Возможные проблемы и способы их решения*.

Правила обращения с батарейным источником питания и ухода за ним

В этом разделе изложены важнейшие меры предосторожности при обращении с батарейным источником питания.

Меры предосторожности и указания по обращению с оборудованием подробно изложены в прилагаемом **Руководстве по безопасной и удобной работе**.



- *Перед зарядкой батарейного источника питания проверяйте правильность установки батарей в корпусе компьютера. Неправильная установка может стать причиной задымления или возгорания, а также привести к разрыву батарейного источника питания.*
- *Храните батарейный источник питания в недоступном для детей месте. В руках ребенка батарея может стать причиной травмы.*



- *Литий-ионный батарейный источник питания при неправильной замене, использовании, обращении и утилизации может взорваться. Утилизация отработанных батарей производится в соответствии с правилами, принятыми по месту вашего проживания. Используйте в качестве замены только батареи, рекомендованные корпорацией TOSHIBA.*
- *Батареяка RTC является литиевой и подлежит замене только продавцом компьютера или сервисным представителем корпорации TOSHIBA. При неправильной замене, использовании, обращении или утилизации эта батарея становится взрывоопасной. Утилизация отработанных батарей производится в соответствии с правилами, принятыми по месту вашего проживания.*
- *Заряжать батарейный источник питания можно только при температуре окружающего воздуха от 5 до 35 градусов Цельсия. В противном случае возможна утечка электролитического раствора, снижение рабочих характеристик и сокращение срока службы батарей.*
- *Перед установкой или снятием батарейного источника питания всегда выключайте электропитание и отсоединяйте сетевой адаптер. Не снимайте батарейный источник питания, когда компьютер находится в режиме сна. Данные могут быть потеряны.*



Не снимайте батарейный источник питания, когда активирована функция Wake-up on LAN (дистанционное включение по сети).

Данные будут потеряны. Перед снятием батарейного источника питания функцию Wake-up on LAN необходимо отключать.

Зарядка батарей

Когда заряд батарейного источника питания на исходе, индикатор **питания от источника постоянного тока/батареи** или **батареи** начинает мигать янтарным цветом, сигнализируя о том, что оставшегося заряда батареи хватит на несколько минут. Если компьютер продолжает работать, несмотря на мигание индикатора **питания от источника постоянного тока/батареи** или **батареи**, то компьютер переходит в режим гибернации (во избежание потери данных), а затем автоматически выключается.

При разрядке батарейного источника питания его необходимо зарядить.

Порядок действий

Чтобы перезарядить аккумуляторную батарею, установленную в компьютер, подключите адаптер переменного тока к гнезду питания от источника постоянного тока с напряжением 19 В, а другой конец шнура питания – к рабочей электрической розетке. Индикатор **питания от источника постоянного тока/батареи** или **батареи** начнет светиться янтарным цветом, сигнализируя о том, что батарея заряжается.



Для зарядки батарей используйте только компьютер, подключенный к источнику питания переменного тока или дополнительному зарядному устройству производства корпорации TOSHIBA. Не пытайтесь заряжать батарейный источник питания с помощью других устройств.

Уведомление о зарядке батарей

Зарядка батареи может начаться не сразу зарядиться при следующих условиях:

- Батарея сильно нагрелась или, наоборот, охладилась (перегретая батарея может не заряжаться вообще). Чтобы гарантировать заряд батареи до полной емкости, заряжайте батарею при комнатной температуре от 5° до 35°C.
- Батарея почти полностью разряжена. В таком случае оставьте адаптер переменного тока подключенным на несколько минут, пока батарея не начнет заряжаться.

Индикатор **питания от источника постоянного тока/батареи** или **батареи** может сигнализировать о быстром сокращении времени работы от батареи при попытках зарядить ее в следующих условиях:

- Батарея долго не использовалась.
- Полностью разряженная батарея была надолго оставлена в компьютере.
- Холодная батарея была установлена в теплый компьютер.

В любом из этих случаев выполните следующие действия:

1. Полностью разрядите батарею, оставив ее во включенном компьютере вплоть до автоматического отключения питания.
2. Подключите адаптер переменного тока к гнезду питания от источника постоянного тока с напряжением 19 В компьютера и к действующей электрической розетке.
3. Произведите зарядку батареи до тех пор, пока индикатор **питания от источника постоянного тока/батареи** или **батареи** не засветится белым.

Повторите указанные действия два или три раза, пока не восстановится нормальная емкость батареи.

Контроль заряда батареи

Остаточный заряд батареи можно отслеживать следующими способами.

- Щелчок значка батареи на панели задач
- С помощью параметра «Состояние батареи» (Battery Status) в окне Windows Mobility Center



- *Включив компьютер, подождите не менее 16 секунд, прежде чем проверять остаток заряда батареи. Это время необходимо компьютеру для проверки остатка заряда батареи и подсчета оставшегося рабочего времени при действующем режиме энергопотребления.*
- *Имейте в виду, что фактический остаток рабочего времени может немного отличаться от расчетного.*
- *В результате повторных разрядок и подзарядок емкость заряда батареи постепенно снижается. Следовательно, часто используемая старая батарея будет работать не так долго, как новая, даже если обе полностью заряжены.*

Продление рабочего времени батарей

Эффективность батареи определяется продолжительностью ее работы без перезарядки, которая зависит от перечисленных далее факторов:

- Быстродействие процессора
- Яркость экрана
- Спящий режим системы
- Режим гибернации системы

- Продолжительность простоя, по истечении которого питание дисплея отключается
- Продолжительность простоя, по истечении которого отключается питание жесткого диска
- Как часто и как долго используются жесткий диск и внешние приводы, например, привод оптических дисков.
- Каков первоначальный заряд батареи.
- Как вы пользуетесь такими дополнительными устройствами, как, например, устройства USB, источником питания которых служит компьютерная батарея.
- Пользуетесь ли вы режимом сна, позволяющим экономить заряд батареи при частом включении и выключении компьютера.
- Где хранится ваше программное обеспечение и данные.
- Закрываете ли вы панель дисплея, когда не пользуетесь клавиатурой: закрытый дисплей способствует экономии заряда батареи .
- Какова окружающая температура: при низкой температуре рабочее время сокращается.
- Каково состояние контактов батареи: необходимо следить за чистотой контактов, протирая их чистой сухой тканью при установке батарейного источника питания в компьютер.

Продление срока службы батареи

Чтобы продлить срок службы батарейных источников питания, соблюдайте приведенные здесь правила:

- Не реже раза в месяц отключайте компьютер от сети и пользуйтесь им с питанием от батареи до тех пор, пока она полностью не разрядится. Предварительно выполните следующие действия:
 1. Выключите питание компьютера.
 2. Отсоединив адаптер переменного тока, включите компьютер. Если он не включается, перейдите к действию 4.
 3. Дайте компьютеру проработать от батареи в течение пяти минут. Если заряда батарейного источника питания хватает хотя бы на пять минут работы, продолжайте ее до полной разрядки батареи, но если индикатор **питания от источника постоянного тока/батареи** или **батареи** мигает или поступил иной сигнал о падении заряда батареи, перейдите к действию 4.

4. Подключите адаптер переменного тока к гнезду питания от источника постоянного тока с напряжением 19 В компьютера и к действующей электрической розетке. В ходе зарядки батарейного источника питания индикатор **питания от источника постоянного тока** должен светиться белым, а индикатор **батареи** – янтарным (либо янтарным должен светиться **индикатор питания от источника постоянного тока/батареи**). Если индикатор **питания от источника постоянного тока** или индикатор **питания от источника постоянного тока/батареи** не светится, значит питание отсутствует – проверьте подключение адаптера переменного тока и шнура питания.

Произведите зарядку батарейного источника питания до тех пор, пока индикатор **батареи** не засветится белым или индикатор **питания от источника постоянного тока/батареи** не засветится зеленым.

- Если у вас имеются запасные батарейные источники питания, чередуйте их использование.
- Если вы не собираетесь работать на компьютере в течение продолжительного времени (например, свыше месяца), снимите батарейный источник питания.
- Храните запасные батарейные источники питания в сухом прохладном месте, защищенном от прямых солнечных лучей.

Замена батарейного источника питания

Имейте в виду, что батарейный источник питания входит в категорию расходных материалов.

Неоднократные зарядка и разрядка постепенно сокращают срок службы батарейного источника питания, по истечении которого батарея нуждается в замене. Когда вы работаете с компьютером без подключения к источнику питания переменного тока, разряженную батарею можно заменить на запасную заряженную.

В этом разделе рассказывается о порядке снятия и установки батарейного источника питания. Снимается он в изложенном далее порядке.



- *Не снимайте батарейный источник питания, когда компьютер находится в режиме сна. Сохраненные в памяти данные могут быть потеряны.*
- *Если компьютер находится в режиме гибернации, извлечение батарейного источника питания или отключение от адаптера переменного тока до завершения операции сохранения данных приведет к их потере. Подождите, пока погаснет индикатор жесткого диска/привода оптических дисков.*

- *Удерживая компьютер не весу, не дотрагивайтесь до защелки батареи во избежание выпадения батарейного источника питания, что чревато нанесением травмы.*

Снятие батарейного источника питания

Снятие разряженной батареи производится в следующем порядке:

1. Сохраните результаты своей работы.
2. Выключите питание компьютера, следя за тем, чтобы индикатор **ПИТАНИЯ** погас.
3. Отсоедините от компьютера все кабели и периферийные устройства.
4. Закрыв панель дисплея, переверните компьютер.
5. Переведите замок батареи в разблокированное положение (1) (↶).
6. Сдвинув защелку батареи (2) и удерживая ее в разблокированном положении, извлеките батарейный источник питания из компьютера.

Рисунок 5-1 Высвобождение батарейного источника питания (L770/L775/L770D/L775D)

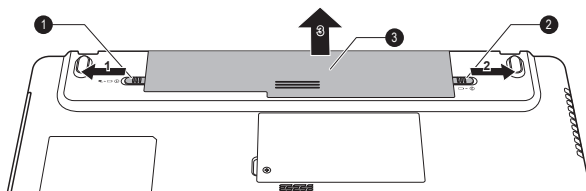

1. Замок батареи

2. Защелка батареи

3. Батарейный источник питания

Установка батарейного источника питания

Установка батарейного источника питания производится в следующем порядке:



Удерживая компьютер не весу, не дотрагивайтесь до защелки батареи во избежание выпадения батарейного источника питания, что чревато нанесением травмы.

1. Вставьте батарейный источник питания в компьютер до упора.
2. Убедитесь в том, что батарейный источник питания надежно встал на место, а замок батареи переведен в заблокированное положение.
3. Переверните компьютер.

Режимы выключения компьютера

В компьютере предусмотрено три режима выключения:

- Режим завершенной работы: компьютер выключается без сохранения рабочих данных, поэтому не забывайте их сохранять, прежде чем выключать компьютер.
- Режим гибернации: данные из оперативной памяти сохраняются на жестком диске.
- Спящий режим: данные сохраняются в памяти компьютера.



Более подробную информацию см. в разделах [Включение питания](#) и [Выключение питания](#) главы 1 «С чего начать».

Утилиты Windows

Настройка параметров, связанных со спящим режимом и режимом гибернации, выполняется в окне «Электропитание» (Power Options). Чтобы открыть его, щелкните **Пуск (Start)** -> **Панель управления (Control Panel)** -> **Система и безопасность (System and Security)** -> **Электропитание (Power Options)**.

Горячие клавиши

Перевести компьютер в режим сна можно нажатием «горячих» клавиш **FN + F3**, а в режим гибернации - клавиш **FN + F4**.

Включение/выключение питания при открывании/закрывании панели дисплея

Компьютер можно настроить на автоматическое выключение питания при закрывании панели дисплея и включение при ее открывании. Имейте в виду, что данная функция работает только в спящем режиме и в режиме гибернации и не работает в режиме завершенной работы.



Если функция выключения питания компьютера при закрывании панели дисплея активирована, и вы при этом завершаете работу Windows вручную, не закрывайте дисплей до полного окончания процесса завершения работы.

Автоматический переход в спящий режим/ режим гибернации

Эта функция автоматически выключает систему переводом в спящий режим или в режим гибернации, если компьютер не используется в течение заданного времени. Порядок задания этого промежутка времени изложен в разделе [Особые функции](#) главы 4.

Глава 6

Возможные проблемы и способы их решения

Компьютеры TOSHIBA проектируются с упором на неизменную работоспособность, но если проблемы все-таки возникнут, воспользуйтесь изложенными в данной главе указаниями для выявления причин их возникновения.

Ознакомиться с содержанием данной главы рекомендуется всем пользователям, так как знание причин возникновения проблем всегда поможет их предотвратить.

Порядок решения проблем

Решить проблемы будет намного легче, если при этом соблюдать следующие правила:

- При появлении первых же признаков проблемы немедленно прекратите работу на компьютере во избежание утраты или повреждения рабочих данных, а также уничтожения ценной информации, которая способствовала бы устранению неисправности.
- Внимательно следите за происходящим: запишите, что делает система, и какие действия вы выполняли непосредственно перед возникновением проблемы. Сделайте снимок экрана, на котором видна возникшая проблема.

Имейте в виду, что вопросы и действия, составляющие содержание данной главы, носят рекомендательный характер и не представляют собой единственно возможные способы решения конкретных проблем. В действительности многие проблемы решаются довольно просто, другие же требуют помощи службы поддержки TOSHIBA – если вам понадобится консультация, будьте готовы к тому, чтобы рассказать о проблеме как можно подробнее.

Предварительная проверка

Всегда сначала следует подумать о возможности простейшего решения: проблемы, о которых рассказывается в данном разделе, устраняются весьма просто, однако они же могут стать причиной куда более серьезных неисправностей:

- Прежде чем выключить компьютер, сначала отключите все периферийные устройства, в частности, принтер и другое подключенное к компьютеру оборудование.
- Приступая к подключению внешнего устройства, сначала выключите компьютер, а при его повторном включении новое устройство будет распознано системой.
- Убедитесь в том, что все подключенные к компьютеру дополнительные устройства правильно настроены и все необходимые драйверы загружены. Дополнительную информацию о порядке установки и настройки дополнительных устройств см. в прилагаемой к ним документации.
- Проверьте все кабели и шнуры: правильно и надежно ли присоединены они к компьютеру. Из-за неплотного соединения шнуров происходят сбои при передаче сигнала.
- Проверьте все кабели и шнуры на разрывы, а их разъемы - на наличие поврежденных контактов.
- Проверьте правильность загрузки носителей CD/DVD/BD

Старайтесь подробно записывать результаты своих наблюдений и постоянно вести журнал сбоев – это вам поможет рассказать о проблеме специалистам службы поддержки TOSHIBA, а при повторном ее возникновении - быстрее выявить ее причину.

Анализ проблемы

Иногда компьютер дает подсказки, которые помогают определить причину неисправности. Задайте себе следующие вопросы:

- Какой из компонентов компьютера работает некорректно - клавиатура, жесткий диск, дисплей, устройство Touch Pad или его кнопки управления? Ведь проблемы в каждом из устройств проявляются по-разному.
- Правильно ли выполнена настройка параметров операционной системы?
- Что появляется на дисплее? Выводятся ли на дисплей сообщения или случайные символы? Сделайте снимок экрана, на котором видна возникшая проблема, и, если возможно, выясните значение выводимых сообщений в документации, прилагаемой к компьютеру, программному обеспечению или операционной системе.
- Правильно и надежно ли присоединены к компьютеру все кабели и шнуры? Из-за неплотного соединения шнуров происходят сбои и прерывание сигнала.
- Светятся ли индикаторы? Какие именно? Какого они цвета? Светятся ли они непрерывно или мигают? Запишите, что вы видите.

- Подает ли система звуковые сигналы? Сколько их? Длинные или короткие? Высокой или низкой тональности? Кроме того, не издает ли компьютер посторонние шумы или звуки? Запишите, что вы слышите.

Записывайте свои наблюдения, чтобы подробно описать их специалистам службы поддержки TOSHIBA.

Программное обеспечение

Проблемы могут быть вызваны программным обеспечением или диском, на котором оно записано. Сбои при загрузке программного обеспечения могут возникнуть из-за повреждения носителя или программных данных - в таком случае имеет смысл попытаться загрузить программу с другого носителя.

При появлении на экране сообщений о сбоях в ходе работы с программным обеспечением ознакомьтесь с прилагаемой к нему документацией, в которой обычно есть раздел, посвященный устранению проблем, либо краткое описание сообщений о сбоях.

Затем проверьте сообщения о сбоях по документации к операционной системе.

Аппаратные средства

Если не удастся выявить причины проблемы в программном обеспечении, проверьте настройку параметров конфигурации оборудования. Во-первых, пройдитесь по пунктам предварительной проверки, о которой рассказывалось выше. Если проблему решить не удалось, попробуйте определить ее причину с помощью приведенного далее проверочного списка отдельных компонентов и периферийных устройств.



Прежде чем использовать периферийное устройство или прикладное программное обеспечение, не являющееся авторизованным компонентом или изделием корпорации TOSHIBA, убедитесь, что данное устройство или прикладное программное обеспечение можно использовать с вашим компьютером. Использование несовместимых устройств может стать причиной травмы или вызвать повреждение компьютера.

Устранение неполадок

Программа перестает реагировать на запросы

Если программа, с которой вы работаете, внезапно прекращает любые действия, вполне вероятно, что она перестала реагировать на запросы. Из «зависшей» таким образом программы можно выйти, не закрывая операционную систему или другие программы.

Чтобы закрыть программу, которая перестала реагировать на запросы, выполните следующие действия:

1. Одновременно однократно нажмите клавиши **CTRL**, **ALT** и **DEL**, затем щелкните **Запустить диспетчер задач (Start Task Manager)**. Откроется окно диспетчера задач Windows®.
2. Щелкните вкладку **Приложения (Applications)**. Рядом с программой, которая перестала реагировать на запросы, выводится надпись «не отвечает» (not responding).
3. Выделив программу, которую требуется закрыть, нажмите кнопку **Завершить задачу (End Task)**. Закрыв «зависшую» программу, вы, как правило, сможете продолжить работу. Если продолжить работу не удастся, переходите к следующему шагу.
4. Закройте остальные программы, выделяя их одну за другой и нажимая кнопку **Завершить задачу (End Task)**. Закрывание всех программ должно привести к появлению возможности продолжить работу. Если продолжить работу не удастся, выключите компьютер и снова включите его.

Компьютер не включается

Убедитесь в том, что адаптер переменного тока и шнур/кабель питания подключены правильно, либо в том, что установлена заряженная батарея.

Если вы пользуетесь сетевым адаптером, проверьте, функционирует ли сетевая розетка, подключив к ней другое устройство, например, лампу.

Убедитесь в том, что компьютер включен, по индикатору включения/выключения.

Если индикатор светится, компьютер включен. Также попробуйте выключить и включить компьютер.

Если используется адаптер переменного тока, убедитесь в том, что компьютер получает электропитание от внешнего источника. Для этого следует посмотреть на индикатор питания от сети переменного тока. Если индикатор светится, компьютер подключен к внешнему источнику электропитания.

Проверка оборудования и системы

В данном разделе рассматриваются проблемы, вызванные аппаратурой компьютера и подключенными периферийными

устройствами. Основные проблемы могут возникать в следующих областях:

- Питание
- Клавиатура
- Встроенный дисплей
- Жесткий диск
- Привод оптических дисков
- Карта памяти
- Координатно-указательное устройство
- Устройства USB
- Дополнительный модуль памяти
- Звуковая система
- Внешний монитор
- Модуль подключения к локальной сети
- Модуль подключения к беспроводной локальной сети
- Bluetooth

Питание

Когда компьютер не подключен к розетке сети переменного тока, основным источником питания служит батарея. При этом существуют и другие источники питания компьютера, в частности, батарея с интеллектуальными возможностями и батарея часов реального времени (RTC), в любом из которых могут возникнуть неполадки, связанные с питанием.

Питание от сети переменного тока

Если проблема возникла при включении компьютера через адаптер переменного тока, проверьте индикатор **питания от источника постоянного тока/батареи**. Более подробную информацию см. в главе 5 *Питание и режимы его включения*.

Проблема	Порядок действий
Адаптер переменного тока не подает питание на компьютер	<p>Проверив кабельные соединения, убедитесь, что шнур питания и адаптер надежно подключены к компьютеру и к действующей сетевой розетке.</p> <p>Проверьте состояние шнура и разъемов. Если шнур изношен или поврежден, его необходимо заменить, а загрязненные контакты - протереть чистой хлопчатобумажной тканью.</p> <p>Если адаптер переменного тока по-прежнему не подает питание на компьютер, обратитесь в службу поддержки TOSHIBA.</p>

Батарея

Если вы подозреваете проблему в батарее, проверьте индикаторы **питания от источника постоянного тока и батареи**, или **питания от источника постоянного тока/батареи**.

Проблема	Порядок действий
Батарея не подает питание на компьютер	Возможно, батарея разряжена – зарядите ее, подключив адаптер переменного тока.

Проблема	Порядок действий
<p>Батарея не заряжается, когда подсоединен адаптер переменного тока (индикатор батареи или индикатор питания от источника постоянного тока/батареи не светится янтарным).</p>	<p>Если батарея полностью разряжена, ее зарядка начнется лишь спустя некоторое время - выждав несколько минут, повторите попытку. Если батарея все равно не заряжается, проверьте, работает ли розетка, к которой подключен адаптер переменного тока - для этого подключите к ней другое устройство.</p> <hr/> <p>Проверьте, не слишком ли горячая или холодная батарея на ощупь - и в том, и в другом случае ее необходимо довести до комнатной температуры, прежде чем производить зарядку.</p> <hr/> <p>Отсоединив адаптер переменного тока, снимите батарею и произведите осмотр ее контактов. Если они загрязнены, прочистите их мягкой сухой тканью, чуть смоченной спиртом.</p> <p>Надежно установив батарею на место, присоедините адаптер переменного тока.</p> <p>Для моделей L770/L775/L770D/L775D: проверьте индикатор батареи – если он не светится, произведите зарядку батареи в течение как минимум двадцати минут. Если по истечении этого времени индикатор батареи загорается, оставьте батарею заряжаться, как минимум, еще на двадцать минут, прежде чем включать компьютер. Если индикатор батареи, тем не менее, не светится, возможно, срок ее службы подходит к концу, и она нуждается в замене. Если же вы полагаете, что срок службы батареи еще не истек, обратитесь в службу поддержки TOSHIBA.</p> <p>Для моделей C670/C670D: проверьте индикатор питания от источника постоянного тока/батареи – если он светится янтарным, заряжайте батарею до тех пор, пока индикатор питания от источника постоянного тока/батареи не засветится зеленым. Если он светится зеленым, отсоедините адаптер переменного тока и пользуйтесь компьютером. Если компьютер выключается, возможно, окончился срок службы батареи и ее необходимо заменить. Если же вы полагаете, что срок службы батареи еще не истек, обратитесь в службу поддержки TOSHIBA.</p>

Проблема	Порядок действий
Батарея подает питание на компьютер меньше ожидаемого срока	<p>Если вы часто заряжали не полностью разряженную батарею, то ее зарядка может производиться не до конца - в таком случае полностью разрядите батарею, после чего попробуйте зарядить ее повторно.</p> <p>Проверьте настройки энергосберегающего режима во вкладке Выбор энергосберегающего режима (Select a power plan) окна Параметры электропитания (Power Options).</p>

Часы реального времени

Проблема	Порядок действий
<p>На экран будет выведено следующее сообщение:</p> <p>RTC Power Failure. Check system. Then press [F2] key.</p>	<p>Батарея часов реального времени (RTC) разряжена. Необходимо установить дату и время в программе настройки BIOS, выполнив следующие действия:</p> <ol style="list-style-type: none"> 1. Включите компьютер. 2. Нажмите клавишу F2, когда появится экран TOSHIBA Leading Innovation >>> – загрузится программа настройки BIOS. 3. Установите дату в поле System Date (Системная дата). 4. Установите время в поле System Time (Системное время). 5. Нажмите клавишу F10 – на экран будет выведено подтверждающее сообщение. 6. Нажмите клавишу ENTER – программа настройки системы BIOS закроется, а компьютер перезагрузится.

Клавиатура

Проблемы с клавиатурой могут быть вызваны настройкой определенных параметров конфигурации компьютера – более подробную информацию см. в разделе [Клавиатура](#) главы 3 «Изучаем основы».

Проблема	Порядок действий
Вывод на экран искажен	<p>Проверьте в документации к программному обеспечению, не меняет ли оно раскладку клавиатуры (смена раскладки подразумевает смену или переназначение функций каждой клавиши).</p> <p>Если проблемы с клавиатурой решить не удалось, обратитесь в службу поддержки TOSHIBA.</p>

Внутренняя панель дисплея

Причиной кажущихся неполадок в работе панели дисплея могут служить настройки определенных параметров конфигурации компьютера – более подробную информацию см. в разделе «Утилита HW Setup» главы 4 «Утилиты и подробная информация об их использовании».

Проблема	Порядок действий
Нет изображения	Нажатием «горячих» клавиш FN + F5 проверьте, не установлен ли в качестве активного внешний монитор.
На экране дисплея появились отметины.	Отметины могли появиться из-за соприкосновения экрана закрытого дисплея с клавиатурой или устройством Touch Pad. Нужно попытаться удалить отметины, аккуратно протерев экран дисплея чистой сухой тканью, а если удалить их не получится, тогда - высококачественным чистящим средством для экранов жидкокристаллических дисплеев. В последнем случае строго соблюдайте указания по применению чистящего средства, не забывая дать экрану дисплея полностью высохнуть, прежде чем закрывать дисплей.

Жесткий диск

Проблемы	Порядок действий
Компьютер не загружается с жесткого диска	<p>Проверьте, нет ли диска в приводе оптических дисков – если есть, извлеките его, после чего попытайтесь снова запустить компьютер.</p> <p>Если это не дало результата, проверьте значение параметра Приоритет загрузки (Boot Priority) утилиты TOSHIBA HW Setup – более подробную информацию см. в разделе Загрузка главы 4 «Утилиты и подробная информация об их использовании».</p>
Низкое быстродействие	<p>Файлы на жестком диске могут оказаться фрагментированными - в таком случае необходимо проверить состояние файлов и жесткого диска, запустив утилиту дефрагментации диска. Дополнительную информацию о запуске и использовании утилиты дефрагментации см. в документации к операционной системе или файле справки.</p> <p>В качестве последнего средства придется переформатировать жесткий диск, а затем - переустановить операционную систему вместе со всеми остальными файлами и данными.</p> <p>Если проблему решить по-прежнему не удастся, обратитесь в службу поддержки TOSHIBA.</p>

Привод оптических дисков

Более подробную информацию см. в главе 3 [Изучаем основы](#).

Проблема	Порядок действий
----------	------------------

Отсутствует доступ к диску CD/DVD/BD в приводе	<p>Убедитесь в том, что лоток привода полностью закрыт. Аккуратно нажмите на него до щелчка.</p> <p>Откройте лоток для диска и убедитесь в том, что диск сидит надлежащим образом. Он должен лежать ровно, этикеткой вверх.</p> <p>Посторонний предмет в лотке для диска может мешать считыванию данных с диска лучом лазера. Убедитесь в отсутствии чего-либо постороннего. Удалите любые посторонние предметы.</p> <p>Проверьте, не грязный ли диск. При необходимости протрите его чистой тканью, смоченной в воде или нейтральном чистящем средстве. Более подробную информацию о чистке см. в разделе Уход за носителями главы 3.</p>
--	--

Карта памяти

Более подробную информацию см. в главе 3 [Изучаем основы](#).

Проблема	Порядок действий
В работе карты памяти произошел сбой	<p>Извлеките карту памяти из компьютера и вставьте ее еще раз, следя за тем, чтобы она плотно вошла в разъем.</p> <p>Если проблема продолжает проявляться, см. документацию по карте памяти.</p>
Запись на карту памяти невозможна	<p>Извлеките карту памяти из компьютера и проверьте, не защищена ли она от записи.</p>
Один из файлов не читается	<p>Проверьте, есть ли нужный файл на карте памяти, которая вставлена в компьютер.</p> <p>Если проблему решить по-прежнему не удастся, обратитесь в службу поддержки TOSHIBA.</p>

Координатно-указательное устройство

Если вы пользуетесь манипулятором типа «мышь» с интерфейсом USB, ознакомьтесь также с разделом [Мышь с интерфейсом USB](#) данной главы и с документацией к мыши.

Устройство Touch Pad

Проблема	Порядок действий
Устройство Touch Pad не работает.	<p>Проверьте параметры выбора устройства.</p> <p>Щелкните Пуск (Start) -> Панель управления (Control Panel) -> Оборудование и звук (Hardware and Sound) -> Мышь (Mouse).</p> <p>Выполните включение нажатием кнопки включения/выключения устройства Touch Pad или FN + F9.</p>
Курсор на экране не реагирует на действия с координатно-указательным устройством	<p>Возможно, система занята: немного подождав, попробуйте переместить мышь еще раз.</p>
Отсутствует реакция на двойное постукивание	<p>Во-первых, попробуйте сменить параметр быстрогодействия двойного щелчка, значение которого задается с помощью утилиты управления мышью.</p> <ol style="list-style-type: none"> 1. Чтобы получить доступ к этой утилите, щелкните Пуск (Start) -> Панель управления (Control Panel) -> Оборудование и звук (Hardware and Sound) -> Мышь (Mouse). 2. В окне свойств мыши откройте вкладку Кнопки мыши (Buttons). 3. Задав нужное быстроедействие двойного щелчка, нажмите на кнопку ОК.
Курсор двигается по экрану слишком быстро или слишком медленно	<p>Во-первых, попробуйте сменить скорость перемещения курсора, значение которой задается с помощью утилиты управления мышью.</p> <ol style="list-style-type: none"> 1. Чтобы получить доступ к этой утилите, щелкните Пуск (Start) -> Панель управления (Control Panel) -> Оборудование и звук (Hardware and Sound) -> Мышь (Mouse). 2. В окне свойств мыши откройте вкладку Параметры указателя (Pointer Options). 3. Задав нужную скорость перемещения курсора, нажмите на кнопку ОК.

Проблема	Порядок действий
Чувствительность устройства Touch Pad либо избыточная, либо недостаточная.	<p>Отрегулируйте чувствительность устройства TouchPad.</p> <p>Для этого щелкните Пуск (Start) -> Панель управления (Control Panel) -> Оборудование и звук (Hardware and Sound) -> Мышь (Mouse).</p> <p>Если проблему решить по-прежнему не удастся, обратитесь в службу поддержки TOSHIBA.</p>

Мышь с интерфейсом USB

Проблема	Порядок действий
Курсор на экране не реагирует на действия с мышью	<p>Возможно, система занята: немного подождите, попробуйте переместить мышь еще раз.</p> <p>Отключив мышь от компьютера, подключите ее к другому свободному порту USB, следя за тем, чтобы ее штекер плотно вошел в гнездо.</p>
Отсутствует реакция на двойной щелчок	<p>Во-первых, попробуйте сменить параметр быстрого действия двойного щелчка, значение которого задается с помощью утилиты управления мышью.</p> <ol style="list-style-type: none"> 1. Чтобы получить доступ к этой утилите, щелкните Пуск (Start) -> Панель управления (Control Panel) -> Оборудование и звук (Hardware and Sound) -> Мышь (Mouse). 2. В окне свойств мыши откройте вкладку Кнопки мыши (Buttons). 3. Задав нужное быстрое действие двойного щелчка, нажмите на кнопку ОК.

Проблема	Порядок действий
Курсор двигается по экрану слишком быстро или слишком медленно	<p>Во-первых, попробуйте сменить скорость перемещения курсора, значение которой задается с помощью утилиты управления мышью.</p> <ol style="list-style-type: none"> 1. Чтобы получить доступ к этой утилите, щелкните Пуск (Start) -> Панель управления (Control Panel) -> Оборудование и звук (Hardware and Sound) -> Мышь (Mouse). 2. В окне свойств мыши откройте вкладку Параметры указателя (Pointer Options). 3. Задав нужную скорость перемещения курсора, нажмите на кнопку ОК.
Курсор хаотично перемещается по экрану	<p>Возможно загрязнение деталей датчика перемещения мыши - указания по их очистке см. в документации к мыши.</p> <p>Если проблему решить по-прежнему не удастся, обратитесь в службу поддержки TOSHIBA.</p>

Устройства USB

Помимо сведений, изложенных в данном разделе, см. документацию к конкретному устройству USB.

Проблема	Порядок действий
Устройство USB не работает	<p>Отключив устройство с интерфейсом USB от компьютера, подключите его к другому свободному порту USB, следя за тем, чтобы штекер шнура устройства плотно вошел в гнездо.</p> <p>Проверьте, правильно ли установлены драйверы к устройству USB, если они необходимы – для этого см. документацию как к самому устройству, так и к операционной системе.</p>

Функция *Sleep and Charge*

Более подробную информацию см. в разделе [Использование утилиты TOSHIBA Sleep](#) главы 4 «Утилиты и подробная информация об их использовании».

Проблема	Порядок действий
<p>Функция Sleep and Charge не работает.</p>	<p>Возможно, функция Sleep and Charge выключена.</p> <p>Чтобы включить ее, установите флажок «Включить Sleep and Charge» (Enable Sleep and Charge) в утилите TOSHIBA Sleep and Charge.</p> <p>При возникновении перегрузки питание (постоянный ток с напряжением 5 В) внешнего устройства, подключенного к совместимому порту USB, может автоматически отключиться по соображениям безопасности. В таком случае отключите внешнее устройство, а затем восстановите работоспособность функции путем выключения и повторного включения компьютера. Если функция не работает даже при одном-единственном подключенном внешнем устройстве, отключите это устройство, так как оно потребляет больше электроэнергии, чем ваш компьютер способен на него подавать.</p> <p>Некоторые внешние устройства не могут использовать функцию Sleep and Charge. В таком случае попробуйте воспользоваться одним или несколькими из следующих способов.</p> <ul style="list-style-type: none"> ■ Выберите другой режим ■ Выключите компьютер, не отсоединяя от него внешние устройства. ■ После выключения компьютера включите внешние устройства. <p>Если воспользоваться функцией по-прежнему не удастся, выключите ее и прекратите пользоваться этой функцией.</p>
<p>Батарея быстро разряжается после выключения питания компьютера</p>	<p>При включенной функции Sleep and Charge батарея компьютера продолжает разряжаться даже тогда, когда компьютер находится в режиме гибернации или выключен.</p> <p>Подключите к компьютеру адаптер переменного тока или выключите функцию Sleep and Charge.</p>

Проблема	Порядок действий
Внешние устройства, подключенные к совместимым портам, не работают	<p>Некоторые внешние устройства могут работать неправильно, если их подключить к портам, совместимым с функцией Sleep and Charge, когда эта функция включена.</p> <p>Подключите внешнее устройство еще раз после включения компьютера.</p> <p>Если внешнее устройство по-прежнему не работает, подключите его к порту , не отмеченному значком поддержки функции Sleep and Charge (⚡), либо выключите функцию USB Sleep and Charge.</p>
Функция USB WakeUp не работает.	<p>Когда функция Sleep and Charge включена, функция WakeUp не работает с теми портами, которые поддерживают функцию USB Sleep and Charge.</p> <p>В этом случае используйте порт , не отмеченный значком совместимости с функцией USB Sleep and Charge (⚡), либо выключите функцию USB Sleep and Charge.</p>

Дополнительный модуль памяти

См. также главу 3 *Изучаем основы*, чтобы получить более подробную информацию об установке и удалении модулей памяти.

Проблема	Порядок действий
Сбой происходит, если модуль памяти установлен в разъем B, а в разъеме A модуля нет.	Вынув модуль памяти из разъема B, установите его в разъем A.

Звуковая система

Помимо сведений, изложенных в данном разделе, см. документацию по конкретному звуковоспроизводящему устройству.

Проблема	Порядок действий
Не слышно звука	<p>Отрегулируйте громкость.</p> <p>Громкость увеличивается нажатием горячей клавиши FN + 4, а уменьшается – FN + 3.</p> <p>Проверьте программные настройки громкости.</p> <p>Проверьте, включен ли звук.</p> <p>Убедитесь в надежности подключения головных телефонов.</p> <p>Открыв окно Диспетчера устройств Windows (Windows Device Manager), проверьте, активировано ли звуковоспроизводящее устройство и работает ли оно нормально.</p>
Слышен раздражающий звук	<p>Причиной этого может быть обратная связь либо со встроенным микрофоном, либо с подключенным к компьютеру внешним микрофоном – более подробную информацию см. в разделе Звуковая система главы 3 «Изучаем основы».</p> <p>Регулировка громкости во время загрузки и завершения работы Windows невозможна.</p> <p>Если проблему решить по-прежнему не удастся, обратитесь в службу поддержки TOSHIBA.</p>

Внешний монитор

Более подробную информацию см. также в главе 3 [Изучаем основы](#) и документации к монитору.

Проблема	Порядок действий
монитор не включается	<p>Проверив, включено ли питание монитора, убедитесь в том, что шнур и адаптер питания надежно подключены как к монитору, так и к действующей сетевой розетке.</p>

Проблема	Порядок действий
Нет изображения	<p>Попробуйте отрегулировать контрастность и яркость внешнего монитора.</p> <p>Нажатием «горячих» клавиш FN + F5 проверьте, какой из мониторов назначен активным, а также не установлен ли режим вывода изображения только на встроенный дисплей компьютера.</p> <p>Проверьте подключение внешнего монитора.</p> <p>Если внешний монитор, назначенный основным устройством вывода изображения в режиме расширенного рабочего стола, отсоединить от компьютера во время пребывания последнего в режиме сна, то при выводе компьютера из этого режима изображения на экране внешнего монитора не будет.</p> <p>Чтобы этого избежать, не отсоединяйте внешний монитор от компьютера во время пребывания последнего в режиме сна или гибернации.</p> <p>Не забудьте выключить компьютер, прежде чем отсоединять внешний монитор.</p> <p>Если панель дисплея и внешний монитор, работающие в режиме клонирования изображения, выключаются таймером, то при повторном включении изображение может не появиться на экранах обоих устройств.</p> <p>В таком случае верните панель дисплея и внешний монитор в режим клонирования изображения нажатием кнопок FN + F5.</p>
В работе дисплея произошел сбой	<p>Проверьте, хорошо ли подключен соединительный кабель к внешнему монитору и к компьютеру.</p> <p>Если проблему решить по-прежнему не удастся, обратитесь в службу поддержки TOSHIBA.</p>

Модуль подключения к локальной сети

Проблема	Порядок действий
Нет доступа к локальной сети	Проверьте надежность соединения кабеля с гнездом для подключения к локальной сети компьютера и с сетевым концентратором.

Проблема	Порядок действий
Не работает функция пробуждения по сигналу из локальной сети	<p>Проверьте, подключен ли к компьютеру адаптер переменного тока. При активации функции пробуждения по сигналу из локальной сети компьютер продолжает нуждаться в питании, даже если он выключен.</p> <p>Если неполадку устранить не удалось, обратитесь к администратору сети.</p>

Модуль подключения к беспроводной локальной сети

Если перечисленными ниже способами восстановить подключение к локальной сети не удастся, обратитесь к сетевому администратору. Более подробную информацию о средствах беспроводной связи см. в главе 3 [Изучаем основы](#).

Проблема	Порядок действий
Нет доступа к беспроводной локальной сети	<p>Убедитесь в том, что функция беспроводной связи компьютера включена.</p> <p>Если неисправность устранить не удалось, обратитесь к администратору сети.</p>

Bluetooth

Подробнее о беспроводной связи с применением технологии Bluetooth см. главу 3 [Изучаем основы](#).

Проблема	Порядок действий
Отсутствует доступ к модулю Bluetooth	<p>Проверьте, включена ли функция беспроводной связи компьютера.</p> <p>Проверьте, работает ли приложение Bluetooth Manager, а также включено ли питание внешнего устройства на основе технологии Bluetooth.</p> <p>Проверьте, не подключен ли к компьютеру дополнительный модуль Bluetooth - встроенные устройства с технологией Bluetooth не работают одновременно с другим контроллером Bluetooth.</p> <p>Если проблему решить по-прежнему не удастся, обратитесь в службу поддержки TOSHIBA.</p>

Поддержка TOSHIBA

Если вам потребовалась дополнительная помощь в связи с эксплуатацией вашего компьютера, или у вас возникли проблемы, обратитесь за технической поддержкой в корпорацию TOSHIBA.

Прежде чем взяться за телефонную трубку...

Сначала стоит ознакомиться с другими источниками информации, поскольку многие проблемы связаны с операционной системой или используемыми программами. Прежде чем позвонить в сервисный центр корпорации TOSHIBA, попробуйте перечисленные ниже способы.

- Просмотрите разделы по устранению проблем в документации к программам и/или периферийным устройствам.
- Если та или иная проблема возникла при работе с прикладными программами, ознакомьтесь с рекомендациями по устранению неполадок в документации к программному обеспечению, а также рассмотрите возможность обращения за помощью в службу технической поддержки компании-поставщика программного обеспечения.
- Обратитесь к продавцу компьютерного оборудования и/или программного обеспечения - это наилучший источник самой свежей информации. всегда готовый оказать вам помощь.

Техническая поддержка TOSHIBA

Если решить проблему не удалось, и вы полагаете, что ее причина – в оборудовании, обратитесь в одно из представительств корпорации TOSHIBA, список которых имеется в прилагаемом гарантийном буклете, или посетите в Интернете сайт www.toshiba-europe.com.

Приложение А

Технические характеристики

В данном приложении приводятся краткие технические характеристики компьютера.

Физические параметры

Размер 413,6 (ш) x 270 (г) x 28/37,9 (в) мм (без учета деталей, выступающих за пределы основного корпуса).

Требования к окружающей среде

Условия	Температура окружающего воздуха	Относительная влажность
Эксплуатация	от 5 до 35 °С	от 20 до 80 % (без конденсации)
Хранение	от -20 до 60 °С	от 10 до 90 % (без конденсации)
Температура по влажному термометру	не выше 26 °С	
Условия	Высота (над уровнем моря)	
Эксплуатация	от -60 до 3000 метров	
Хранение	от -60 до 10000 (максимум) метров	

Требования к питанию

Адаптер переменного тока 100–240 вольт переменного тока
50 или 60 герц (циклов в секунду)

Компьютер 19 вольт постоянного тока

Разводка контактов порта для подключения внешнего монитора RGB

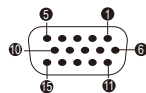

Контакт	Название сигнала	Описание	I/O
1	CRV	Видеосигнал красного цвета	O
2	CGV	Видеосигнал зеленого цвета	O
3	CBV	Видеосигнал синего цвета	O
4	Резерв	Резерв	
5	GND	Масса	
6	GND	Масса	
7	GND	Масса	
8	GND	Масса	
9	+5 В	Электропитание	
10	GND	Масса	
11	Резерв	Резерв	
12	SDA	Сигнал данных	I/O
13	HSYNC	Сигнал горизонтальной синхронизации	O
14	VSYNC	Сигнал вертикальной синхронизации	O
15	SCL	Сигнал данных часов	O

I/O (I): ввод в компьютер

I/O (O): вывод из компьютера

Приложение В

Шнур питания от сети переменного тока и соединительные разъемы

Штепсель шнура питания от сети переменного тока должен быть совместим с розетками различных международных стандартов и соответствовать стандартам страны/региона, в которой он используется. Все шнуры должны соответствовать указанным ниже спецификациям:

Сечение провода:	не менее 0,75 мм ²
Номинальный ток:	не менее 2,5 ампер
Номинальное напряжение:	125 или 250 В переменного тока (в зависимости от стандартов питания, принятых в той или иной стране или регионе)

Сертифицирующие ведомства

Китай:	CQC, CEMC		
США и Канада:	UL и CSA		
	№ 18 AWG, тип SVT или SPT-2		
Австралия:	AS		
Япония:	DENANHO		
Европа:			
Австрия:	OVE	Италия:	IMQ
Бельгия:	CEBEC	Нидерланды:	KEMA
Дания:	DEMKO	Норвегия:	NEMKO
Финляндия:	FIMKO	Швеция:	SEMKO
Франция:	LCIE	Швейцария:	SEV

Германия: VDE**Великобритания:** BSI

Шнуры питания, предназначенные для Западной Европы, должны состоять из двух жил, принадлежать к типу VDE и отвечать спецификации H05VVH2-F или H03VVH2-F. Трехжильные шнуры питания должны принадлежать к типу VDE и отвечать спецификации H05VV-F.

Шнуры питания, предназначенные для США и Канады, должны быть оснащены двухконтактной вилкой конфигурации 2-15P (250 В) или 1-15P (125 В) либо трехконтактной вилкой конфигурации 6-15P (250 В) или 5-15P (125 В) согласно Национальным правилам электробезопасности США и положениям Части II Правил электробезопасности Канады.

На приведенных ниже иллюстрациях представлена конфигурация вилок шнуров питания, предназначенных для США и Канады, а также для Великобритании, Австралии, Китая и стран Западной Европы.

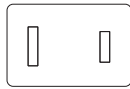
США

Утверждено UL

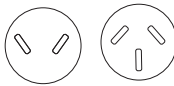
Австралия

Утверждено AS

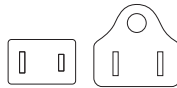
Канада

Утверждено CSA

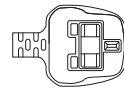
Великобритания

Утверждено BS

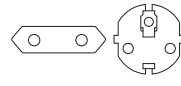
Европа

Утверждено соответствующим ведомством

Китай

Утверждено CCC

Приложение С

Правовые замечания

В данной главе изложены правовые замечания относительно технических характеристик различных компонентов компьютеров TOSHIBA.

Неиспользуемые значки

Корпуса некоторых компьютеров проектируются так, чтобы в них можно было реализовать все возможные конфигурации всей серии изделий. Имейте в виду, что параметры и набор функций выбранной модели компьютера могут не соответствовать обозначениям на его корпусе.

Центральный процессор

Правовые замечания относительно показателей производительности центрального процессора (ЦП).

Показатели производительности ЦП, установленного в данном компьютере, могут отличаться от приведенных в его технических характеристиках в зависимости от следующих обстоятельств:

- применение определенных внешних периферийных устройств;
- питание от батарейного источника, а не от сети;
- использование некоторых мультимедийных, видеоприложений и работа с компьютерной графикой;
- подключение к сетям по обычным телефонным линиям или низкоскоростным каналам;
- применение сложного программного обеспечения, используемого в компьютерном моделировании, например, высококлассных программных систем автоматизированного проектирования;
- использование нескольких приложений или их функций одновременно;
- применение компьютера в местности с низким атмосферным давлением (на больших высотах > 1000 метров или > 3280 футов над уровнем моря);
- использования компьютера при температуре окружающей среды, выходящей за пределы диапазона 5—30 °C либо превышающей 25 °C в условиях больших высот. Указанные значения температуры являются приблизительными и могут меняться в зависимости от модели компьютера. Дополнительную информацию см. в документации к компьютеру или на веб-сайте корпорации TOSHIBA по адресу www.pcsupport.toshiba.com.

Показатели производительности ЦП могут также отличаться от указанных в технических характеристиках из-за особенностей проектной конфигурации.

В определенных обстоятельствах данная модель компьютера может автоматически прекратить работу, что следует воспринимать как нормальную защитную функцию, способствующую снижению риска потери данных или повреждения изделия при его эксплуатации в условиях, отличных от рекомендованных. Во избежание потери данных регулярно делайте их резервные копии на внешних носителях. Оптимальные показатели производительности достигаются при использовании компьютера в рекомендованных условиях. Ознакомьтесь с дополнительными ограничениями, изложенными в документации к устройству. Обратитесь в службу технической поддержки TOSHIBA (более подробную информацию см. в главе 6 *Возможные проблемы и способы их решения*).

64-разрядные вычисления

Конструкция 64-разрядных процессоров позволяет одновременно использовать преимущества 32- и 64-разрядных вычислений.

Для реализации 64-разрядных вычислений аппаратные средства и программное обеспечение должны соответствовать следующим требованиям:

- 64-разрядная операционная система;
- 64-разрядные центральный процессор, набор микросхем и BIOS (базовая система ввода-вывода);
- 64-разрядные драйверы устройств;
- 64-разрядные приложения.

Некоторые драйверы устройств и/или приложения могут быть несовместимы с 64-разрядным центральным процессором и поэтому функционировать неправильно.

Память (основная системная)

Определенный объем основной системной памяти может быть выделен для обслуживания графической подсистемы, что сокращает объем, выделенный под другие вычислительные функции. Емкость основной системной памяти, выделяемой для поддержки графической подсистемы, может меняться в зависимости от графической подсистемы, используемых приложений, общей емкости системной памяти и других факторов.

Если емкость памяти, установленной в компьютер, превышает 3 ГБ, общий объем памяти может отображаться равным только приблизительно 3 ГБ (это зависит от характеристик аппаратных средств компьютера).

Это нормально, поскольку операционная система обычно отображает объем доступной, а не физической (ОЗУ) памяти, установленной в компьютер.

Различные компоненты системы (графический процессор видеоадаптера, устройства PCI, в том числе беспроводной сетевой адаптер, и другие устройства) требуют собственное пространство памяти. Поскольку 32-разрядные операционные системы не могут работать более чем с 4 ГБ оперативной памяти, эти ресурсы системы будут использовать физическую память с перекрытием.

Недоступность занятой таким образом памяти для операционной системы является техническим ограничением. Некоторые инструментальные средства могут отображать фактический объем физической памяти, установленной в компьютере, однако операционной системе по-прежнему будет доступно только около 3 ГБ.

Компьютеры, работающие под управлением 64-разрядных операционных систем, способны обращаться к системной памяти объемом 4 и более ГБ.

Время работы от батареи

Время работы от батареи в значительной степени зависит от модели и конфигурации компьютера, прикладного программного обеспечения, настроек энергосберегающих параметров, задействованных функций, а также естественных отклонений в производительности, заложенных в конструкции отдельных компонентов. Объявленные значения времени работы от батареи относятся к компьютерам некоторых моделей и конфигураций, протестированным корпорацией TOSHIBA на момент публикации указанных характеристик. Время зарядки зависит от того, как используется компьютер. При его работе на полную мощность зарядка может не производиться вообще.

В результате многократной зарядки и разрядки батарея теряет максимальную производительность, а потому нуждается в замене. Это происходит со всеми батареями. Сведения о приобретении нового батарейного источника питания см. в информации о дополнительных принадлежностях, входящей в комплектацию компьютера.

Емкость жесткого диска

В десятиразрядном измерении 1 гигабайт (ГБ) соответствует $10^9 = 1\,000\,000\,000$ байт. Однако операционная система компьютера определяет емкость диска в двоичном измерении, то есть 1 ГБ соответствует $2^{30} = 1\,073\,741\,824$ байт. Таким образом, система показывает меньшую емкость диска в гигабайтах. Кроме того, доступная емкость жесткого диска уменьшается за счет предустановки одной или нескольких операционных систем (например, операционной системы Microsoft) и/или прикладных программ, либо мультимедийных

средств. Фактическая емкость после форматирования может варьироваться.

ЖКД

С течением времени яркость экрана ЖК-дисплея снижается в зависимости от способов использования компьютера. Данная особенность свойственна технологии ЖКД.

Максимальный уровень яркости дисплея возможен только при работе от источника переменного тока. При работе от батарейного источника питания яркость экрана снижается, а ее повышение может оказаться невозможным.

Графический процессор (ГП)

Производительность графического процессора (ГП) может быть различной и зависит от модели изделия, ее конфигурации, приложений, настроек управления электропитанием и используемых функций. Производительность ГП бывает оптимальной только при работе компьютера от источника переменного тока и может значительно снижаться при питании от батареи.

Совокупная емкость доступной видеопамяти представляет собой суммарную емкость выделенной видеопамяти, системной видеопамяти и совместно используемой системной памяти в зависимости от наличия указанных компонентов в каждом конкретном случае. Доля совместно используемой системной памяти зависит от общей емкости системной памяти и ряд других факторов.

Модуль подключения к беспроводной локальной сети

Скорость передачи данных и диапазон действия беспроводной локальной сети зависят от окружающих электромагнитных условий, наличия или отсутствия препятствий, конструкции и конфигурации точки доступа, конструкции клиентского узла, а также конфигурации программного обеспечения и аппаратных средств.

Фактическая скорость передачи данных всегда ниже ее теоретического максимального значения.

Защита от копирования

Стандарты защиты от копирования, применяемые на некоторых носителях, могут препятствовать записи или воспроизведению данных, записанных на таких носителях, либо налагать на указанные операции те или иные ограничения.

Приложение D

Информация о беспроводных устройствах

Взаимодействие модуля подключения к беспроводной локальной сети

Модуль подключения к беспроводной локальной сети совместим с другими системами, основанными на радиотехнологии передачи широкополосных сигналов по методу прямой последовательности или мультиплексирования с ортогональным делением частот и отвечающими требованиям следующих стандартов:

- Стандарт на беспроводное сетевое оборудование IEEE 802.11 (редакции a/b/g/n или b/g/n) в версии, утвержденной Институтом инженеров по электротехнике и электронике.
- Сертификационные требования Wireless Fidelity (**Wi-Fi**®), сформулированные **Альянсом Wi-Fi**®.

Логотип **Wi-Fi CERTIFIED** является сертифицированным знаком **Альянса Wi-Fi**®.

Взаимодействие устройств с помощью беспроводной технологии Bluetooth

Платы на базе технологии Bluetooth™ производства компании TOSHIBA способны взаимодействовать с любыми устройствами, поддерживающими беспроводную технологию Bluetooth на основе радиотехнологии Frequency Hopping Spread Spectrum (передача широкополосных сигналов по методу частотных скачков, сокращенно FHSS) и отвечающими нижеперечисленным требованиям:

- Спецификация технологии Bluetooth версии 3.0+HS или версии 3.0 (в зависимости от приобретенной модели), разработанной и утвержденной организацией Bluetooth Special Interest Group.
- Сертификация с присвоением логотипа беспроводной технологии Bluetooth в порядке, разработанном организацией Bluetooth Special interest Group.

ПРЕДУПРЕЖДЕНИЕ о беспроводных устройствах



Проверка возможности установки соединения и работы средств беспроводной связи со всем существующим оборудованием для подключения к беспроводной локальной сети или использующим радиотехнологию Bluetooth не проводилась.

Устройства на основе технологии Bluetooth и средства беспроводного подключения к локальным сетям, работающие в одном и том же диапазоне радиочастот, могут создавать помехи друг другу. Одновременное использование устройств Bluetooth и оборудования беспроводных локальных сетей может привести к снижению производительности сети или разрыву соединения.

При возникновении такого рода неполадок немедленно отключите либо устройство Bluetooth, либо оборудование беспроводных локальных сетей.

Если у вас возникли вопросы о модуле подключения к беспроводной локальной сети или о карте Bluetooth от TOSHIBA, посетите веб-сайт <http://www.pc.support.global.toshiba.com>.

Пользователи в Европе могут посетить веб-сайт <http://www.toshiba-europe.com/computers/tnt/bluetooth.htm>

Ваше изделие Bluetooth несовместимо с устройствами, использующими технологию Bluetooth версии 1.0B.

Беспроводные устройства и здоровье

Как и прочие радиоприборы, беспроводные устройства излучают электромагнитную энергию на радиочастотах. С другой стороны, уровень излучения, источниками которого служат беспроводные устройства, существенно ниже электромагнитного излучения от других устройств, например, мобильных телефонных аппаратов.

Корпорация TOSHIBA считает беспроводные устройства абсолютно безопасными для пользователя в силу того, что их рабочие характеристики полностью соответствуют стандартам и рекомендациям по оборудованию, работающему на радиочастотах. Упомянутые стандарты и рекомендации, выражающие общее мнение научного сообщества, разработаны на основе решений исследовательских организаций, постоянно занимающихся изучением весьма обширной литературы по данному вопросу и толкованием содержащихся в ней выводов.

В ряде случаев, а также в некоторых конкретных местах, владельцем помещения либо полномочными представителями соответствующей организации могут накладываться ограничения на применение беспроводных устройств. Речь может идти о таких ситуациях, как:

- использование беспроводных устройств на борту самолета; либо

- в иных местах, где такое оборудование может создавать потенциально вредоносные помехи работе других устройств или служб.

Если у вас имеются сомнения относительно правил использования беспроводных устройств, принятых какой-либо организацией или для конкретного помещения (например, аэропортов), рекомендуется обратиться за разрешением на использование беспроводных устройств, прежде чем включать такое оборудование.

Информация о соответствии нормативным требованиям в области радиосвязи

Беспроводные устройства должны устанавливаться и эксплуатироваться в строгом соответствии с указаниями их изготовителя, изложенными в прилагаемой пользовательской документации. Настоящее изделие соответствует следующим стандартам радиочастоты и безопасности.

Европа

Ограничения на использование диапазона 2400,0–2483,5 МГц в Европе

Франция:	Использование вне помещений ограничено эффективной изотропной мощностью излучения 10 мВт в пределах диапазона 2454–2483,5 МГц	Применение в военных радиолокационных целях. В течение нескольких последних лет ведется перераспределение частот диапазона 2,4 ГГц в целях претворения в жизнь текущих более свободных нормативов. Полное внедрение запланировано на 2012 г..
Италия:	-	Для частного использования необходимо общее разрешение, если системы беспроводного доступа (WAS) и локальные вычислительные радиосети (RLAN) используются за пределами помещений и территорий, находящихся в собственности. Для общественного использования необходимо общее разрешение.

Люксембург:	Внедрено	Общее разрешение необходимо для предоставления услуг доступа к сети.
Норвегия:	Внедрено	Данный подраздел не распространяется на географическую зону в радиусе 20 км от центра Алесунда.
Российская Федерация:	-	Для использования только внутри помещений.

Ограничения на использование диапазона 5150–5350 МГц в Европе

Италия:	-	Для частного использования необходимо общее разрешение, если системы беспроводного доступа (WAS) и локальные вычислительные радиосети (RLAN) используются за пределами помещений и территорий, находящихся в собственности.
Люксембург:	Внедрено	Общее разрешение необходимо для предоставления услуг доступа к сети.

Российская Федерация:	Ограничено	<p>Эффективная изотропная мощность излучения: 100 мВт. Разрешено использование только внутри помещений, в закрытых промышленных и складских зонах, а также на борту воздушных судов.</p> <ol style="list-style-type: none"> 1. Разрешено использование в локальных сетях, служащих для служебной связи между членами экипажа воздушного судна, на борту воздушного судна в зоне аэропорта и на всех этапах полета. 2. Разрешено использование для доступа в открытые беспроводные локальные сети на борту воздушного судна во время полета на высоте не менее 3000 м.
------------------------------	------------	---

Ограничения на использование диапазона 5470–5725 МГц в Европе

Италия:	-	<p>Для частного использования необходимо общее разрешение, если системы беспроводного доступа (WAS) и локальные вычислительные радиосети (RLAN) используются за пределами помещений и территорий, находящихся в собственности.</p>
Люксембург:	Внедрено	<p>Общее разрешение необходимо для предоставления услуг доступа к сети</p>

Российская Федерация:	Ограничено	<p>Эффективная изотропная мощность излучения: 100 мВт. Разрешено использование только внутри помещений, в закрытых промышленных и складских зонах, а также на борту воздушных судов.</p> <ol style="list-style-type: none"> 1. Разрешено использование в локальных сетях, служащих для служебной связи между членами экипажа воздушного судна, на борту воздушного судна в зоне аэропорта и на всех этапах полета. 2. Разрешено использование для доступа в открытые беспроводные локальные сети на борту воздушного судна во время полета на высоте не менее 3000 м.
------------------------------	------------	---

Для обеспечения соответствия требованиям европейского законодательства относительно диапазона, допустимого для беспроводных сетей, указанные ограничения на каналы с частотой 2,4 ГГц и 5 ГГц действуют при эксплуатации оборудования на открытом воздухе. Для проверки действующего канала следует воспользоваться утилитой, обслуживающей беспроводные сети. При эксплуатации оборудования на открытом воздухе вне указанного выше допустимого частотного диапазона пользователю надлежит обратиться к компетентным национальным органам, регулирующим частотные диапазоны, с запросом о выдаче лицензии на эксплуатацию оборудования вне помещений.

Канада – промышленная палата Канады (IC)

Это устройство соответствует нормативу RSS 210, утвержденному промышленной палатой Канады. Условия эксплуатации: (1) устройство не должно создавать помех; (2) устройство не должно отражать внешних воздействий, включая помехи его нормальному функционированию.

Обозначение IC перед сертификационным номером оборудования означает только то, что данное оборудование отвечает требованиям Промышленной палаты Канады – Industry Canada, сокращенно.

США – Федеральная комиссия по связи (ФКС)

Данное оборудование прошло тестирование и было признано совместимым с ограничениями, налагаемыми на цифровые устройства класса В в соответствии с положениями Части 15 правил ФКС. Указанные ограничения разработаны с целью обеспечения разумно обоснованной защиты от недопустимых помех в бытовых условиях.

Более подробную информацию см. в разделе информации ФКС.

Внимание! Воздействие высокочастотного излучения

Мощность излучения настоящего беспроводного устройства намного меньше пределов воздействия радиочастот, установленных ФКС. Тем не менее беспроводное устройство должно эксплуатироваться так, чтобы вероятность контакта пользователя с устройством, находящимся в рабочем состоянии, была сведена к минимуму.

В обычной рабочей конфигурации антенна должна находиться на расстоянии не менее 20 см от пользователя. Подробную информацию о расположении антенны см. в пользовательской документации на компьютер.

Лицу, производящему установку данного радиооборудования, надлежит обеспечить расположение или ориентацию антенны таким образом, чтобы избежать возникновения радиочастотного поля, превышающего ограничения, утвержденные для населения Министерством здравоохранения Канады. Ознакомьтесь с положениями Нормативов безопасности, размещенными на сайте Министерства здравоохранения Канады по адресу: www.hc-sc.gc.ca/237

Внимание! Требования в отношении радиочастотных помех

Данное устройство можно использовать только внутри помещений, поскольку оно работает в диапазоне частот 5,15–5,25ГГц.

Тайвань

Статья 12

Фирмы, предприятия и пользователи не вправе менять частоту, наращивать мощность передачи, вносить изменения в фабричные технические и эксплуатационные характеристики утвержденных маломощных устройств, работающих на радиочастотах, без разрешения организации NCC.

Статья 14

Радиочастотные устройства малой мощности не должны оказывать влияния на функционирование систем обеспечения безопасности воздушных судов и создавать помехи законным средствам связи.

При обнаружении указанного влияния и помех пользователь должен немедленно прекратить эксплуатацию упомянутых устройств вплоть до устранения помех.

Под законными средствами связи подразумеваются средства радиосвязи, эксплуатируемые в соответствии с Законом о телекоммуникациях.

Работающие на радиочастотах маломощные устройства должны быть чувствительными к помехам, источником которых служат законные средства связи или излучающие радиоволны устройства, применяемые в промышленности, науке или медицине.

Применение данного оборудования на территории Японии

На территории Японии полоса частот 2400–2483,5 МГц, используемая системами передачи данных, потребляющими малое количество энергии (к которым относится и данное оборудование), накладывается на рабочие частоты систем идентификации мобильных объектов (радиостанции, установленные в помещениях, и ряд радиостанций, потребляющих малое количество энергии).

1. Важное замечание

Полоса частот, в которой работает данное оборудование, может совпадать с диапазоном, используемым промышленным, научным, медицинским оборудованием, микроволновыми печами, лицензированными радиостанциями и нелицензированными радиостанциями малой мощности в составе систем идентификации подвижных объектов (RFID), применяемых на фабричных производственных линиях (далее по тексту – прочие радиостанции).

1. Приступая к эксплуатации данного оборудования, убедитесь в отсутствии помех его работе.
2. Если данное оборудование создает помехи работе прочих радиостанций на радиочастотах, немедленно смените частоту или выключите источник излучения.

- Если у вас возникнут проблемы в связи с созданием помех настоящим изделием другим радиостанциям, обратитесь к уполномоченному поставщику услуг TOSHIBA.

Опознавательные знаки модуля подключения к беспроводной локальной сети

Данное оборудование снабжено приведенными далее опознавательными знаками.



- 2.4 : Данное оборудование использует частоту 2,4 ГГц.
- DS: данное оборудование использует модуляцию DS-SS.
- OF: данное оборудование использует модуляцию OFDM.
- 4: Диапазон помех, создаваемых данным оборудованием, составляет менее 40 м.
- ■ ■ : данное оборудование использует полосу частот от 2400 до 2483,5 МГц. Оборудование в состоянии избежать проникновения на рабочие частоты систем идентификации подвижных объектов.

3. Опознавательные знаки модуля Bluetooth

Данное оборудование снабжено приведенными далее опознавательными знаками.



- 2.4 : Данное оборудование использует частоту 2,4 ГГц.
- FH : Данное оборудование использует модуляцию FH-SS.
- 1: Диапазон помех, создаваемых данным оборудованием, составляет менее 10 м.
- □ □ □ : данное оборудование использует полосу частот от 2400 до 2483,5 МГц. Оборудование не в состоянии избежать проникновения на рабочие частоты систем идентификации мобильных объектов.

4. Информация о JEITA

Модуль подключения к беспроводной локальной сети, работающий в диапазоне 5 ГГц, поддерживает каналы W52/W53/W56

IEEE802.11b/g/n			
IEEE802.11a/n			
W52	W53	W56	

Разрешение на эксплуатацию устройства

Данное устройство, сертифицированное на соответствие техническим условиям, принадлежит к категории маломощного радиооборудования для передачи данных и как таковое подпадает под действие японского Закона о предпринимательской деятельности в области телекоммуникаций.

- Модуль беспроводного сетевого адаптера Atheros AR9285 b/g/n(b/g)
Наименование радиооборудования: AR5B95
DSP Research, Inc.
Утверждено за номером: D081038003
- Модуль подключения к беспроводной локальной сети Realtek® RTL8188CE Wireless LAN 802.11n PCI-E NIC b/g/n
Наименование радиооборудования: RTL8188CE
DSP Research, Inc.
Утверждено за номером: D100075001
- Модуль подключения к беспроводной локальной сети и адаптер Bluetooth Atheros AR9002WB-1NG b/g/n(b/g)
Наименование радиооборудования: AR5B195
DSP Research, Inc.
Утверждено за номером: D091014003

Эксплуатация данного устройства подпадает под изложенные далее ограничения:

- Запрещается разборка или модификация устройства.
- Запрещается изъятие с устройства этикетки о разрешении на его эксплуатацию.

Информацию о том, какие каналы можно использовать в той или иной стране или регионе, см. в разделе «Страны/регионы, в которых допускается эксплуатация оборудования» электронного руководства пользователя.

Утверждение беспроводных устройств

Страны/регионы, в которых допускается эксплуатация модуля беспроводного сетевого адаптера Atheros® AR9285 b/g/n(b/g)

Данное оборудование прошло утверждение на соответствие радиостандартам, принятым в странах/регионах, указанных в приведенной далее таблице.



Не следует использовать данное оборудование в странах и регионах, не указанных в таблице ниже.



- *Канал, доступный для однорангового подключения в режиме ad-hoc: каналы с 1 по 11.*
- *Подключение к точке доступа в режиме «Инфраструктура»: каналы с 1 по 13.*

По состоянию на январь 2011 г.

Австралия	Австрия	Азербайджан	Албания
Аргентина	Бахрейн	Бельгия	Болгария
Боливия	Босния и Герцеговина	Велико-британия	Венгрия
Венесуэла	Вьетнам	Гана	Гватемала
Германия	Гонконг	Греция	Дания
Доминиканская Республика	Египет	Зимбабве	Индия
Индонезия	Иордания	Ирландия	Исландия
Испания	Италия	Йемен	Казахстан
Камбоджия	Канада	Катар	Кения
Кипр	Китай	Колумбия	Коста-Рика
Кувейт	Кыргызстан	Латвия	Ливан
Литва	Лихтенштейн	Люксембург	Македония
Малайзия	Мальта	Мексика	Монако
Нидерланды	Новая Зеландия	Норвегия	ОАЭ
Оман	Пакистан	Панама	Папуа – Новая Гвинея
Парагвай	Перу	Польша	Португалия
Пуэрто-Рико	Румыния	Саудовская Аравия	Сербия
Сингапур	Словацкая Республика	Словения	США
Таиланд	Тайвань	Турция	Украина

Уругвай	Филиппины	Финляндия	Франция
Хорватия	Черногория	Чешская Республика	Чили
Швейцария	Швеция	Шри-Ланка	Эквадор
Эль Сальвадор	Эстония	Южная Африка	Южная Корея
Япония			

Страны/регионы, в которых допускается эксплуатация модуля подключения к беспроводной локальной сети Realtek® RTL8188CE 802.11n PCI-E NIC b/g/n

Данное оборудование прошло утверждение на соответствие радиостандартам, принятым в странах/регионах, указанных в приведенной далее таблице.



Не следует использовать данное оборудование в странах и регионах, не указанных в таблице ниже.



- *Режим ad-hoc недоступен в режиме 802.11n.*
- *Канал, доступный для однорангового подключения в режиме ad-hoc: каналы с 1 по 11.*
- *Подключение к точке доступа в режиме «Инфраструктура»: каналы с 1 по 13.*

По состоянию на январь 2011 г.

Австралия	Австрия	Азербайджан	Албания
Бахрейн	Бельгия	Болгария	Боливия
Босния и Герцеговина	Бразилия	Великобритания	Венгрия
Венесуэла	Вьетнам	Гана	Гватемала
Германия	Гонконг	Греция	Дания
Доминиканская Республика	Египет	Индия	Индонезия
Иордания	Ирландия	Исландия	Испания
Италия	Казахстан	Камбоджия	Канада
Катар	Кения	Кипр	Китай

Колумбия	Коста-Рика	Кувейт	Кыргызстан
Латвия	Лесото	Ливан	Литва
Лихтенштейн	Люксембург	Македония	Малайзия
Мальта	Мексика	Мозамбик	Монако
Намибия	Нидерланды	Новая Зеландия	Норвегия
ОАЭ	Оман	Пакистан	Панама
Папуа – Новая Гвинея	Парагвай	Перу	Польша
Португалия	Пуэрто-Рико	Румыния	Саудовская Аравия
Сенегал	Сербия	Сингапур	Словацкая Республика
Словения	США	Таиланд	Тайвань
Турция	Украина	Уругвай	Филиппины
Финляндия	Франция	Хорватия	Черногория
Чешская Республика	Чили	Швейцария	Швеция
Шри-Ланка	Эквадор	Эль Сальвадор	Эстония
Южная Африка	Южная Корея	Япония	

Страны/регионы, в которых допускается эксплуатация модуля подключения к беспроводной локальной сети и адаптера Bluetooth Atheros AR9002WB-1NG b/g/n (b/g)

Данное оборудование прошло утверждение на соответствие радиостандартам, принятым в странах/регионах, указанных в приведенной далее таблице.



Не следует использовать данное оборудование в странах и регионах, не указанных в таблице ниже.



- Канал, доступный для однорангового подключения в режиме ad-hoc: каналы с 1 по 11.
- Подключение к точке доступа в режиме «Инфраструктура»: каналы с 1 по 13.

По состоянию на январь 2011 г.

Австралия	Австрия	Азербайджан	Албания
Алжир	Ангола	Аргентина	Бангладеш
Бахрейн	Беларусь	Бельгия	Берег Слоновой Кости
Болгария	Боливия	Босния и Герцеговина	Ботсвана
Бразилия	Буркина Фасо	Бурунди	Великобритания
Венгрия	Венесуэла	Вьетнам	Гана
Гватемала	Германия	Гондурас	Гонконг
Греция	Грузия	Дания	Демократическая Республика Конго
Доминиканская Республика	Египет	Замбия	Зимбабве
Израиль	Индия	Индонезия	Иордания
Ирландия	Исландия	Испания	Италия
Йемен	Казахстан	Камбоджия	Камерун
Канада	Катар	Кения	Кипр
Китай	Колумбия	Коморос	Коста-Рика
Кувейт	Кыргызстан	Латвия	Лесото
Либерия	Ливан	Ливия	Литва
Лихтенштейн	Люксембург	Маврикий	Мадагаскар
Малави	Малайзия	Мальта	Марокко
Мексика	Мозамбик	Монако	Намибия
Нигер	Нигерия	Нидерланды	Никарагуа
Новая Зеландия	Норвегия	ОАЭ	Оман
Пакистан	Панама	Парагвай	Перу
Польша	Португалия	Пуэрто-Рико	Республика Гамбия

Республика Джибути	Республика Чад	Реюньон	Руанда
Румыния	Саудовская Аравия	Свазиленд	Сенегал
Сербия	Сингапур	Словацкая Республика	Словения
США	Сьерра-Леоне	Таджикистан	Таиланд
Тайвань	Того	Тунис	Туркменистан
Турция	Украина	Уругвай	Филиппины
Финляндия	Франция	Хорватия	Центральная Африканская Республика
Черногория	Чешская Республика	Чили	Швейцария
Швеция	Шри-Ланка	Эквадор	Эль Сальвадор
Эстония	Южная Африка	Южная Корея	Япония

Алфавитный указатель

В

Bluetooth
проблемы 6-19
стек Bluetooth для
Windows Toshiba 4-3

Ф

FN + 1 (уменьшение) 3-5

FN + 2
(увеличение в утилите
TOSHIBA Zooming) 3-5

FN + 2 (увеличение) 3-5

FN + ESC (выключение
звука) 3-4

FN + F1 (блокировка) 3-4

FN + F2 (режим
электропитания) 3-4

FN + F3 (спящий режим) 3-4

FN + F4 (режим
гибернации) 3-4

FN + F5 (вывод) 3-4

FN + F6 (снижение
яркости) 3-5

FN + F7 (повышение
яркости) 3-5

FN + F8 (беспроводная
связь) 3-5

FN + F9 (устройство Touch
Pad) 3-5

FN + пробел
(масштабирование) 3-5

М

MultiMediaCard
удаление 3-39

А

Адаптер переменного тока
гнездо для подключения
источника постоянного
тока с напряжением 19
В 2-2, 2-11
дополнительный 3-51
подключение 1-3

Б

Батарейный источник
питания
дополнительный 5-1
замена 5-13

Батарея
отслеживание
емкости 5-11
продление срока
службы 5-12
режим экономии
заряда 4-8
типы 5-8
часов реального
времени 2-20, 5-8

Беспроводная локальная
сеть
проблемы 6-19

Беспроводная связь
индикатор 2-11

кнопки управления
устройства Touch Pad 3-1

В

Веб-камера 2-8, 2-17

Вентиляционные
отверстия 2-2, 2-6, 2-11,
2-15

Видеопамять 2-20

Видеорежим 3-54

Внешний монитор
проблемы 6-17

Г

Гнездо накопителя 3-35

Горячие клавиши
беспроводная связь 3-5
блокировка 3-4
вывод 3-4
выключение звука 3-4
масштабирование 3-5
повышение яркости 3-5
режим гибернации 3-4
режим электропитания
3-4
снижение яркости 3-5
спящий режим 3-4
устройство Touch Pad 3-5

Графический
контроллер 2-20

Д

Двойное координатно-
указательное устройство
Touch Pad 3-1
использование 3-1

Дисплей

автоматическое
выключение питания 4-7
открытие 1-5
повышение яркости 3-5
снижение яркости 3-5
шарнирные
крепления 2-9, 2-19
экран 2-7, 2-17

Ж

Жесткий диск
автоматическое
выключение питания 4-8

Жесткий диск-
реаниматор 4-29

З

Защитный замок-
блокиратор 3-50

Звуковая система
проблемы 6-16

И

Индикатор батареи 5-7

Индикатор питания от
источника постоянного
тока 5-7

К

Карта SD/SDHC/SDXC
форматирование 3-37

Карты памяти SD/SDHC/
SDXC
замечания 3-36

Носитель-реаниматор 4-28,
4-30

П

Клавиатура
залипающая клавиша
FN 3-5
проблемы 6-8
специальные клавиши
Windows 3-5
функции горячих
клавиш 3-3
функциональные клавиш
и F1–F9 3-2

Память
дополнительная 3-51
проблемы 6-16
удаление 3-43
установка 3-41

Кнопка включения/
выключения устройства
Touch Pad 2-19

Пароль
ввод при запуске
компьютера 4-18
на включение питания 4-8
пользователя 4-17
супервизора 4-17

Контроллер дисплея 2-20

Перезапуск компьютера
1-12

Контрольный перечень
оборудования 1-1

Перемещение
компьютера 3-55

Координатно-указательное
устройство
устройство Touch Pad 2-9,
2-18, 6-12

Питание
автоматическое
выключение системы 5-15
включение 1-6
включение/выключение
по открыванию/
закрыванию панели 5-15
включение/выключение
при открывании/
закрывании панели 4-8
выключение 1-7
режим гибернации 1-10
режим завершенной
работы (режим
загрузки) 1-7
спящий режим 1-8

Л

Локальная сеть
подключение 3-34
проблемы 6-18
типы кабелей 3-33

Н

Набор утилит TOSHIBA
ConfigFree 4-3

Питание от источника
постоянного тока
индикатор 2-1, 2-10

Накопитель
удаление 3-39
установка 3-38

Порт выхода HDMI 2-12

Привод DVD Super Multi
использование 3-7

Приоритет загрузки 4-21

Проблемы

Bluetooth 6-19
анализ проблемы 6-2
батарея 6-6
беспроводная локальная
сеть 6-19
внешний монитор 6-17
дополнительный модуль
памяти 6-16
жесткий диск 6-10
звуковая система 6-16
карта памяти 6-11
клавиатура 6-8
координатно-
указательное
устройство 6-11
локальная сеть 6-18, 6-19
мышь с интерфейсом
USB 6-13
панель внутреннего
дисплея 6-9
питание 6-5
Питание от сети
переменного тока 6-5
поддержка TOSHIBA 6-20
привод оптических
дисков 6-10
проверка оборудования и
компонентов системы 6-4
устройство Touch Pad
6-12
устройство USB 6-14
часы реального
времени 6-8

Программа TOSHIBA Disc
Creator 3-14, 4-4

Р

Рассеивание тепла 3-55, 4-9

Режим гибернации 4-9

С

Символы ASCII 3-6

Список документации 1-1

Спящий режим
автоматический переход
системы 4-8
переход в 1-8

У

Условия
электропитания 5-1

Устройство USB
проблемы 6-14

Утилита HW Setup
вкладка SATA 4-24
вкладка USB 4-23
вкладка «Дисплей»
(Display) 4-20
вкладка «Клавиатура»
(Keyboard) 4-22
вкладка «Локальная сеть»
(LAN) 4-22
вкладка «Общие»
(General) 4-19
вкладка «Приоритет
загрузки» (Boot
priority) 4-21
доступ 4-18
окно 4-18

Утилита TOSHIBA Assist 4-3

Утилита TOSHIBA HDD/SSD
Alert 4-4

Утилита TOSHIBA PC
Diagnostic Tool 4-1

Уход за накопителями
уход за картами 3-37
уход за картами
памяти 3-38

Ф

Функциональные
клавиши 3-2

Ч

Чистка компьютера 3-54