

GIGABYTE™

P35

USER'S MANUAL

使 用 手 冊

● Русский

V1.0



* Images Used for Reference Only



Поздравляем Вас с покупкой ноутбука GIGABYTE

Эта инструкция поможет Вам настроить Ваш новый ноутбук. Конечная конфигурация зависит от модели и места приобретения товара. GIGABYTE оставляет за собой право изменять конфигурацию без предварительного уведомления. Для более подробной информации, пожалуйста, посетите наш вебсайт www.gigabyte.com.

Первый запуск ноутбука GIGABYTE

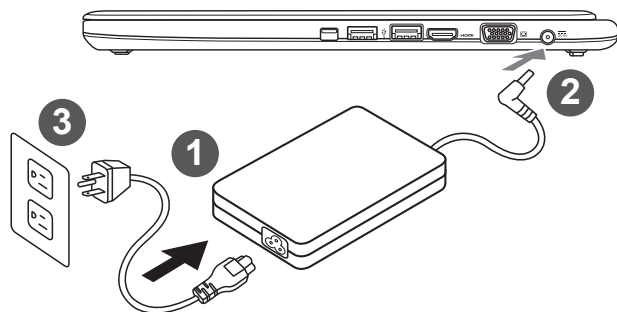

- 1 Соедините шнур питания и сетевой адаптер.
- 2 Подключите сетевой адаптер к гнезду DC на левой стороне ноутбука.
- 3 Включите штекер питания в электрическую розетку.

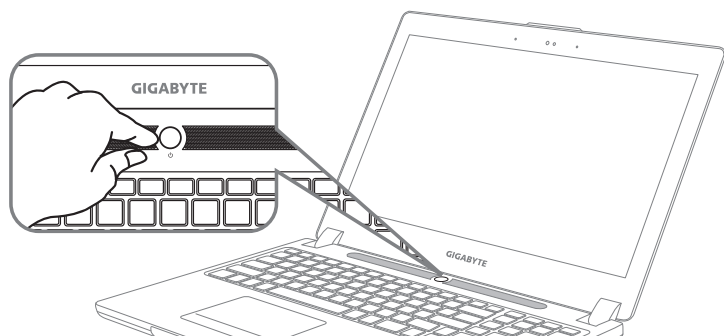

Включение ноутбука:

Включив ноутбук в первый раз, не выключайте его до тех пор, пока не завершится настройка операционной системы. ВНИМАНИЕ: Громкость звука не будет работать до завершения установки Windows®.

Первая загрузка ноутбука U21:

В зависимости от конфигурации вашего ноутбука при включении его впервые окно начальной загрузки Microsoft Windows® Boot Screen будет первым, что появится на экране. Следуя инструкциям, появляющимся на экране компьютера, введите информацию о себе для завершения установки операционной системы Windows®.

Знакомство с ноутбуком GIGABYTE

Знакомство с ноутбуком GIGABYTE

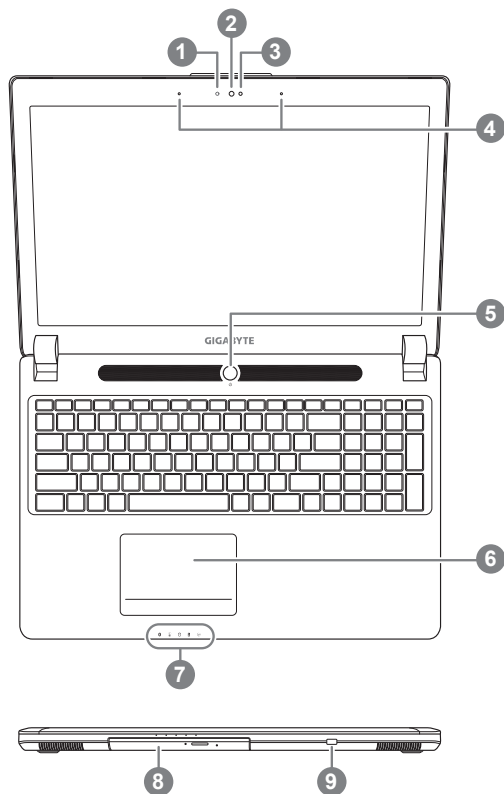

- 1 LED индикатор состояния вебкамеры
 - 2 Вебкамера
 - 3 Световой датчик
 - 4 Микрофон
 - 5 Кнопка питания
 - 6 Сенсорная панель
 - 7 Светодиодные (LED) индикаторы **1**
 - 8 Отсек взаимозаменяемых накопителей
 - 9 Кнопка проверки питания
- 1** Индикатор состояния Bluetooth
 Индикатор состояния Wi-Fi
 Индикатор состояния HDD
 Индикатор состояния батареи
 Индикатор питания

2

русский

Вид слева

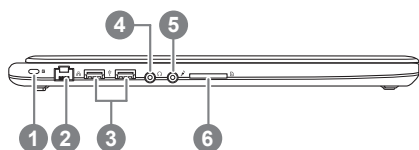

- 1 Слот для замка Kensington
- 2 Порт LAN
- 3 USB 2.0
- 4 Гнездо для наушников
- 5 Гнездо для микрофона
- 6 SD кардридер

Вид справа

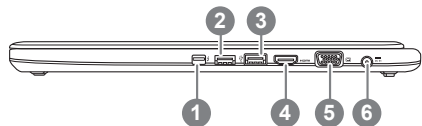

- 1 Порт Thunderbolt (опционально)
- 2 USB 3.0
- 3 USB 3.0 (поддерживает зарядку от USB)
- 4 Порт HDMI
- 5 Порт внешнего дисплея (VGA)
- 6 Разъем питания



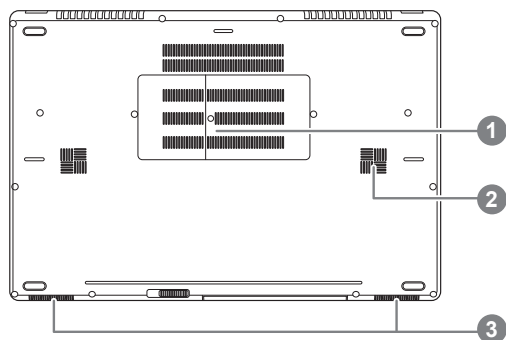











Вид снизу



- 1 Отсек памяти
- 2 Субвуфер
- 3 Динамики

Горячие клавиши

Компьютер использует горячие клавиши или комбинации клавиш для доступа к большинству контроллеров компьютера, таким как яркость экрана и вывод звука. Чтобы активировать горячие клавиши, нажмите и удерживайте клавишу <Fn> до того как нажимать другую клавишу горячей комбинации.

Горячая комбинация	Функция	Описание
Fn+ESC 	Открыть ODD	Открыть оптический привод / Достать диск
Fn+F1 	Спящий режим	Переход в спящий режим
Fn+F2 	Wi-Fi	Включить / выключить Wi-Fi
Fn+F3 	Понизить яркость	Понизить яркость экрана
Fn+F4 	Повысить яркость	Повысить яркость экрана
Fn+F5 	Переключить дисплей	Переключить вывод изображения между встроенным дисплеем, внешним монитором или вывести изображение на оба из них
Fn+F6 	Выключить сенсорную панель	Выключить / включить сенсорную панель
Fn+F7 	Выключить звук	Выключить / включить звук
Fn+F8 	Уменьшить громкость	Уменьшить громкость
Fn+F9 	Увеличить громкость	Увеличить громкость
Fn+F10 	Выключить дисплей	Выключить / включить дисплей
Fn+F11 	Bluetooth	Включить / выключить Bluetooth
Fn+F12 	Вебкамера	Включить / выключить вебкамеру
Fn+ Espace 	Включить подсветку клавиатуры	Включить / выключить подсветку клавиатуры

Использование отсека взаимозаменяемых накопителей

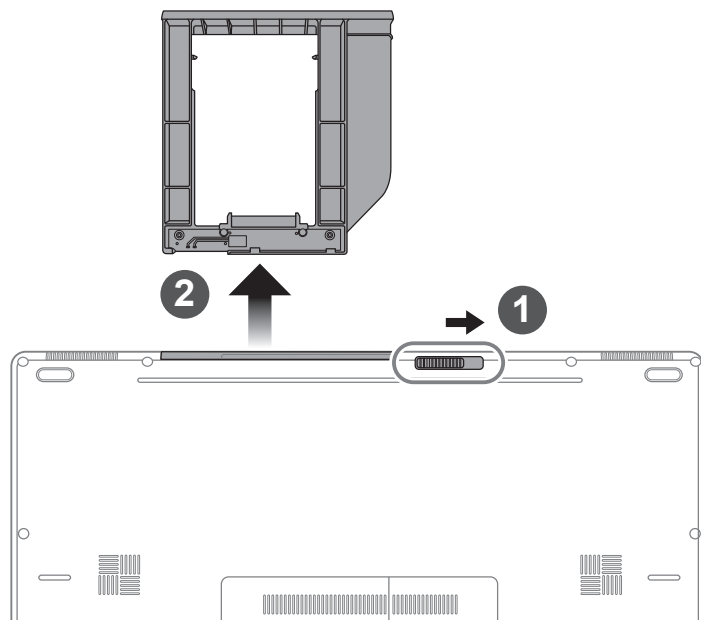

1 Разблокируйте фиксатор отсека.

2 Достаньте отсек.

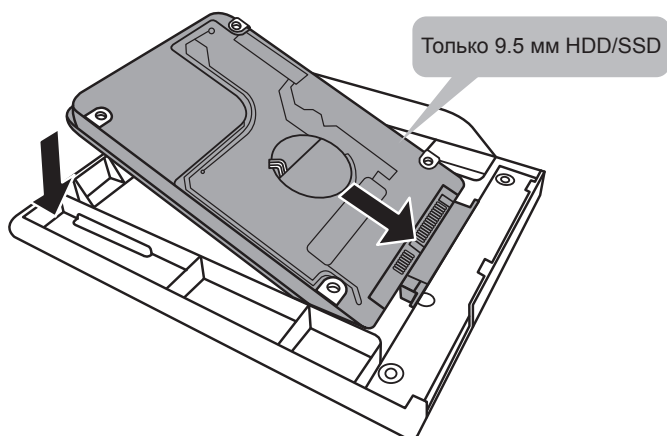

Соедините штырьки HDD или SSD, задвинув его в разъём.

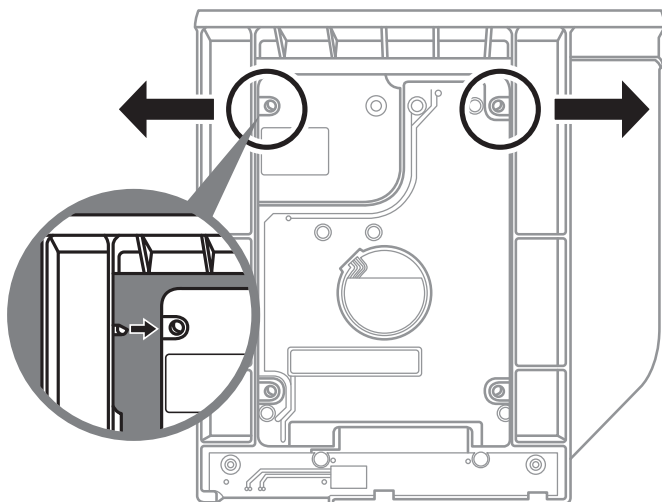

Соедините штырьки HDD или SSD, задвинув его в разъем.

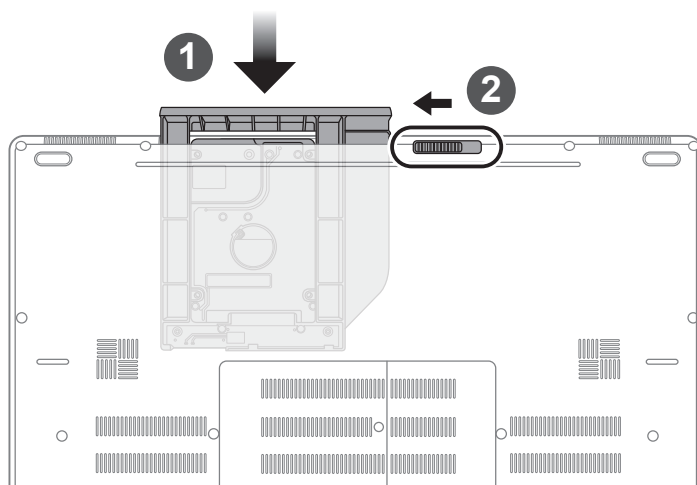

1 Задвиньте отсек обратно в слот.

2 Заблокируйте фиксатор отсека.

Настройка Вашей системы для RAID 0/1

⚠ ВНИМАНИЕ

- Пожалуйста сделайте резервную копию Ваших данных до постройки и запуска RAID 0/1 массива на Вашей системе.
- Для RAID 1 требуются два накопителя одинаковых по спецификации и объёму.
- Для RAID 0 требуются два накопителя одинаковой спецификации. Использование накопителей разного объёма допустимо.

1

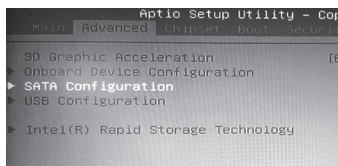

- Нажмите F2 для входа в настройки BIOS.
- Перейдите в меню Advanced > SATA configuration.

2

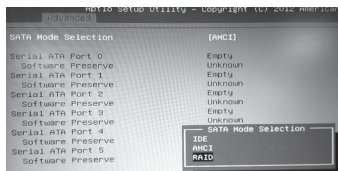

- Измените "SATA Mode selection" с "AHCI" на "RAID".
- Нажмите F10 для сохранения изменений и выхода. Система перезагрузится автоматически.

3



- После перезагрузки системы. Перейдите во "Все приложения" внизу экрана Windows 8 и запустите программу Intel Rapid Storage.

4



- Увидев экран Intel Rapid Storage Technology, нажмите Create (Создать).

5

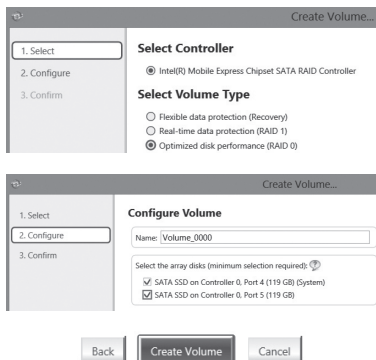

- В подменю "Выбор типа тома" / "Select Volume Type" выберите "Оптимизированная производительности диска (RAID 0/1)" / "Optimized disc performance (RAID 0/1)", нажмите "Далее" / "Next".
- В подменю "Настройка тома" / "Configure Volume" Вы можете назначить имена томов и выбрать оба контроллера.
- Нажмите "Далее" / "Next". Увидев "Подтвердите создание тома" / "Confirm Volume Creation", нажмите "Создать том" / "Create Volume".
- Дождитесь окончания переноса системы и перезагрузите ноутбук.

Создание образа восстановления системы на USB накопителе

ВНИМАНИЕ

- Т.к. По умолчанию на Вашем ноутбуке установлена система RAID 0/1, Вам потребуется эта программа для создания Образа восстановления на накопителе USB Flash и дальнейшего восстановления системы с отменой установок RAID.
- Пожалуйста, сделайте резервную копию Ваших данных, прежде чем восстанавливать систему посредством образа восстановления на USB.
- Пожалуйста, не вынимайте USB накопитель и не выключайте компьютер во время восстановления системы.

1



- Для создания образа восстановления Вам необходимо использовать USB накопитель с памятью не менее 20 Гб.

2



- Вставьте диск с драйверами. Запустите Smart Recovery Generator.

3

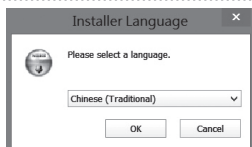

- Выберите язык установки.

4



- Выполните Smart Recovery Generator.

5



- Выберите Ваше устройство из выпадающего списка под меню "Список съёмных накопителей" / "Removable Storage List". Нажмите "Создать" / "Create".

6

- Дождитесь всплывающего окна "Готово" / "Ready". Образ восстановления системы на Вашем USB накопителе готов к использованию.
- При необходимости использования образа восстановления в будущем, пожалуйста, загрузите Ваш компьютер с "загрузочного USB накопителя". Для этого при начальной загрузке компьютера нажмите F12, выберите загрузку с USB накопителя и дождитесь восстановления системы и появления экрана Windows 8.
- Выполнение восстановления системы может занять более 30 минут.

■ GIGABYTE Smart Manager

Вы можете активировать функцию Smart Manager двойным щелчком на иконке на рабочем столе, при условии что приобретенный вами ноутбук уже имеет заранее установленную операционную систему. Функция GIGABYTE Smart Manager является интерфейсом работы с иконками, позволяющей пользователю иметь доступ к общей системе установки и эксклюзивным ютилитам GIGABYTE.

Инструкция по восстановлению ОС

Восстановление операционной системы вашего ноутбука

При возникновении проблем с работой операционной системы, вы можете восстановить систему до заводских установок при помощи запасной полной версии ОС, которая хранится в закрытом разделе жесткого диска вашего ноутбука.



Внимание

- Если жесткий диск был заменён или его закрытый раздел был удалён опция восстановления системы будет недоступна.
- Опция восстановления системы доступна только для устройств с предустановленной ОС. Устройства с ОС DOS не имеют доступа к функции восстановления ОС.

Запуск функции Восстановление системы

Функция Восстановление системы предустановлена на вашем ноутбуке еще до отгрузки его с завода. Меню опций позволяет запустить функцию Восстановление системы для того, чтобы восстановить ОС до заводских конфигураций.

Краткая инструкция ниже показывает как запустить функцию Восстановление системы и обновить ОС.



Готовность

Убедитесь, что адаптер переменного тока подключен к розетке.

Инструкция по Восстановлению Windows 7

1

Выключите и перезагрузите ваш ноутбук.

2



В режиме включения ноутбука нажмите и удерживайте кнопку F9 для запуска функции восстановления ОС.

3



Функция Восстановление системы активируется и на экране появятся кнопки управления. Нажмите на кнопку “Восстановление” для запуска функции.



Внимание

после того как вы нажали кнопку “Восстановление”, ваши личные данные и файлы будут удалены в процессе восстановления системы до заводских конфигураций.

4

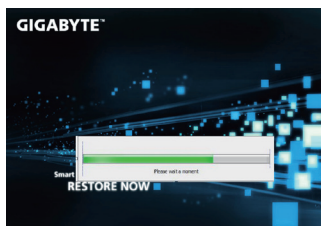

Индикаторная полоска процесса восстановления появится на экране при запуске функции. Убедитесь, что адаптер переменного тока подключен к розетке. Не выключайте ваш ноутбук.

5



Перезагрузите ваш ноутбук по завершении процесса Восстановление системы.

Инструкция по восстановлению Windows 8

1

Выключите и перезагрузите ваш ноутбук.

2



В режиме включения ноутбука нажмите и удерживайте кнопку F9 для запуска функции восстановления ОС.

3

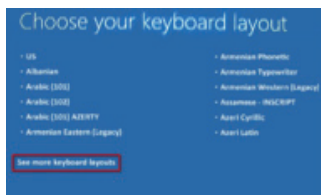

Выберите раскладку клавиатуры. Нажмите кнопку “See more keyboard layouts” для просмотра следующей страницы списка языков.

4



Выберите опцию “Troubleshoot” для входа в настройки функции Восстановление системы. (Выберите опцию “Продолжить” для окончания процесса Восстановление ОС и перехода в ОС Windows 8 для сохранения данных и файлов)



существуют две опции Восстановления системы

• **Refresh your PC - Обновите систему**

Вы можете обновить ваш ноутбук для того, чтобы улучшить производительность системы без потери данных.

• **Reset your PC - Переустановите систему**

Если вы хотите удалить все файлы на вашем ноутбуке, полностью переустановите систему на вашем ноутбуке.

5



■ **Refresh your PC - Выберите опцию “Обновить систему”**

[Нажмите кнопку “ Next”] > [Выберите операционную систему для установки] > [Нажмите “Windows 8”] > [Нажмите кнопку “Refresh” для запуска процесса Восстановление системы]



Что произойдет

- ваши файлы и личные настройки останутся без изменений
- настройки ноутбука вернутся к заводским конфигурациям
- приложения из Windows Store останутся на вашем ноутбуке
- приложения, загруженные с дисков или вебсайтов будут удалены
- список удаленных приложений будет сохранен на вашем рабочем столе



■ **Reset your PC - Перезагрузите ваш ноутбук**

[Нажмите кнопку “ Next”] > [Выберите операционную систему для установки] > [Нажмите “Windows 8”] > [Вы хотите полностью очистить жесткий диск? После перенесения личных данных и файлов, вы можете полностью очистить жесткий диск, делая тем самым восстановление данных более проблематичным. Это более безопасно, но занимает больше времени.]

▶ **Just remove my files - Удалить только личные файлов**

Только личные файлы и данные будут удалены, настройки ноутбука сохраняются

▶ **Fully clean the drive - Полностью очистить жесткий диск**

Жесткий диск будет полностью восстановлен до заводских конфигураций. Это займет больше времени. >[Нажмите “Reset” для запуска функции восстановления ОС]



Что произойдет

- ваши файлы и приложения будут удалены.
- ваши настройки ноутбука будут возвращены к заводским.

Примечания



Advanced options - Расширенные функции



System Restore - Восстановление системы

Используйте точку восстановления, ранее созданную на вашем ноутбуке, чтобы восстановить Windows



System Image Recovery - Восстановление образа ОС

Восстановление Windows при помощи определенного образа системы



Automatic Repair - Автоматическое устранение неисправностей

Устранение проблем, не позволяющих Windows ОС загрузиться



Command Prompt - Командная строка

Использование командной строки для доступа к расширенным опциям устранения проблем



UEFI Firmware Settings - Прошивка установок UEFI

Изменение установок в прошивке UEFI вашего ноутбука

Приложения

■ **Сервисное обслуживание:**

Подробную информацию по обслуживанию можно найти на официальном сайте GIGABYTE по ссылке:

<http://www.gigabyte.com/support-downloads/technical-support.aspx>

■ **Часто задаваемые вопросы:**

Список часто задаваемых вопросов можно найти, перейдя по ссылке

<http://www.gigabyte.com/support-downloads/faq.aspx>