

ONE®
FOR ALL

URC-7120

URC-7130

Manual Instructions

English
Deutsch
Français
Español
Italiano
Português
Nederlands
Polski
Česky
Magyar
Hrvatski
Slovenský
Dansk
Norsk
Svenska
Suomi
Ελληνική
Русский
Türkçe
Română
Български

Extra Features

English
Deutsch
Français
Español
Italiano
Português
Nederlands
Polski
Česky
Magyar
Hrvatski
Slovenský
Dansk
Norsk
Svenska
Suomi
Ελληνική
Русский
Türkçe
Română
Български

ONE[®]
FOR ALL

URC-7120

URC-7130

Ultra Wide Angle



Ultra Wide Angle



English . 8

Deutsch . 11

Français . 14

Español . 17

Português . 20

Italiano . 23

Nederlands . 26

Magyar . 29

Polski . 32

Česky . 35

Dansk . 38

Norsk . 41

Svensk . 44

Suomi . 47

Ελληνικά . 50

Русский . 53

Türkçe . 56

Български . 59

Română . 62

Slovenský . 65

Hrvatski . 68

codes . 71

• **ONE FOR ALL**
SimpleSet™ ... 2

Batteries
AAA x4

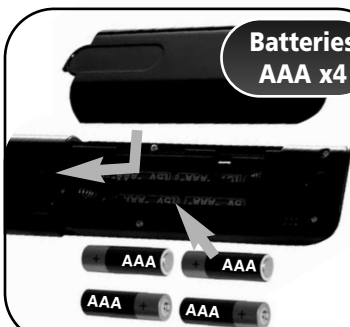

WWW



SUPPORT

86

ONE FOR ALL SimpleSet™



TV = Hitachi

SimpleSet List

	TV	SAT	DVD*
1	Hitachi	CanalSat	JVC
2	JVC	Digital +	LG
3	LG	Foxtel	Panasonic
4	Panasonic	Humax	Philips
5	Philips	MultiChoice	Pioneer
6	Pioneer	Philips	Samsung
7	Samsung	SKY (Premiere)	Sony
8	Sharp	SKY	Teac
9	Sony	TechniSat	Telefunken
0	Toshiba	Virgin Media	Toshiba

TV

TV : Television / HDTV / LCD / Plasma / Projector / Rear Projector

SAT

SAT : Satellite Receiver / Set-Top-Box / IPTV / DVB-S / DVB-T / Freeview (UK) / TNT (F) / Digitenne (NL) / SAT/HDD

CBL : Cable Converter / Set-Top-Box / IPTV / DVB-C

VAC : Video Accessory like Media Centres / AV Accessories / AV Selectors

DVD*

DVD : DVD Player / DVD-R / Blu-ray / DVD Home Cinema / DVD Combi / DVD/HDD

LASER : Laserdisc

* URC-7130

1

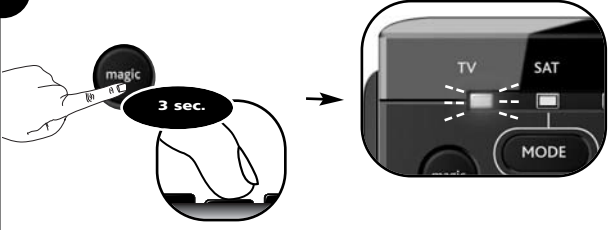

2

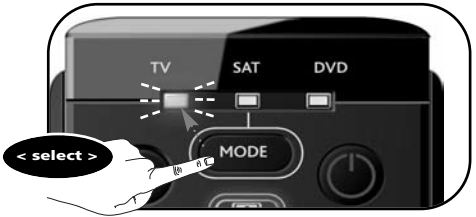

3

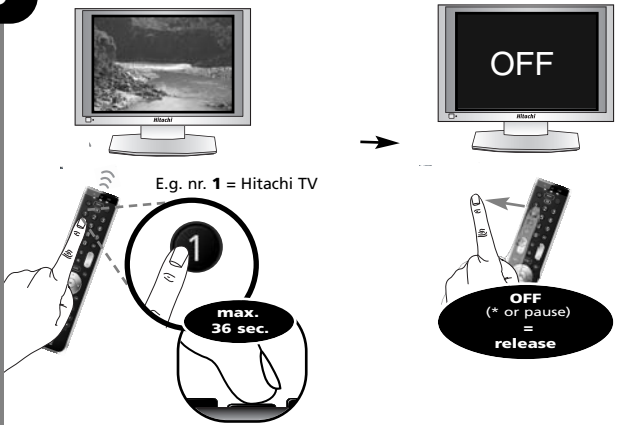

English

Start by checking if the brand of your particular device is listed in the "SimpleSet" brand list and check which "number key" is assigned to your brand (e.g. Hitachi tv = 1).

- 1) Press and hold MAGIC for 3 seconds until a mode indicator (Blue LED) stays lit.
- 2) Select the device you wish to set up (e.g. tv).
- 3) Press and hold the "number key" according to your brand (e.g. for Hitachi tv = press 1) until your device switches off (max. 36 seconds). The blue LED will switch off every 3 seconds as a 'power signal' is being sent. Make sure to release this "number key" as soon as your device switches OFF to complete the set up.

- If your brand is not listed in the "SimpleSet - brand list"? --> Go to the Direct Code Set up (page 8).
- The ONE FOR ALL is not performing commands properly? --> Simply repeat SimpleSet
- If SimpleSet is unsuccessful? --> Go to the Direct Code Set Up or try the Search Method.

Deutsch

Überprüfen Sie zunächst, ob die Marke Ihres Geräts in der Liste „SimpleSet“ aufgeführt und welche Zahlentaste dieser Marke zugeordnet ist (z. B. Hitachi Fernsehgerät = 1).

- 1) Halten Sie die MAGIC-Taste 3 Sekunden lang gedrückt, bis die Modus-Anzeige (blaue LED-Anzeige) konstant leuchtet.
- 2) Wählen Sie das Gerät aus, das Sie einrichten möchten, z. B. ein Fernsehgerät.
- 3) Halten Sie die Ihrer Marke zugeordnete Zahlentaste (z. B. 1 für ein Hitachi Fernsehgerät) so lange gedrückt, bis sich Ihr Gerät ausschaltet (max. 36 Sekunden). Die blaue LED-Anzeige erlischt alle 3 Sekunden, wenn ein "An/Aus (Power) Signal" gesendet wird. Stellen Sie sicher, dass Sie die Taste sofort loslassen, wenn sich Ihr Gerät ausgeschaltet hat, um die Einrichtung abzuschließen.

- Ihre Marke ist nicht in der Liste „SimpleSet“ aufgeführt? --> Befolgen Sie bitte die "Direkte Codeeinrichtung" (S. 12).
- Die ONE FOR ALL Fernbedienung führt Befehle nicht richtig aus? --> Wiederholen Sie einfach „SimpleSet“.
- „SimpleSet“ nicht erfolgreich? --> Befolgen Sie bitte die "Direkte Codeeinrichtung" oder versuchen Sie es mit der "Suchmethode".

Français

Vérifiez tout d'abord que la marque de votre appareil figure dans la liste « SimpleSet » et repérez la touche numérique qui y est associée (tv Hitachi = 1, par exemple).

- 1) Maintenez la touche magic enfoncée pendant 3 secondes jusqu'à ce que le voyant de mode (diode bleue) reste allumé.
- 2) Sélectionnez l'appareil à programmer (« tv » par exemple).
- 3) Maintenez la touche numérique correspondant à votre marque enfoncée (pour une télévision Hitachi, par exemple, appuyez sur 1), jusqu'à ce que l'appareil s'éteigne (maximum 36 secondes). La diode bleue s'éteint toutes les 3 secondes pendant l'émission d'un signal d'alimentation. Relâchez la touche dès que votre appareil s'éteint pour terminer la configuration.

- La marque de votre appareil ne figure pas dans la liste « SimpleSet ». --> Passez à la Configuration par code (p. 16).
- La ONE FOR ALL ne fonctionne pas correctement. --> Il suffit de recommencer la programmation SimpleSet.
- SimpleSet a échoué. --> Passez à la Configuration par code ou essayez la Méthode de recherche.

Español

Antes de comenzar, compruebe que la marca de su dispositivo aparece en la lista de marcas de SimpleSet y qué número se le ha asignado (p. ej., tv Hitachi = 1).

- 1) Mantenga pulsado el botón MAGIC durante 3 segundos, hasta que permanezca encendido un indicador de modo (LED de color azul).
- 2) Seleccione el dispositivo que desea configurar (p. ej., tv).
- 3) Mantenga pulsada la tecla del número asignado a su marca (p. ej., para tv Hitachi = pulse 1) hasta que el dispositivo se apague (máx. 36 segundos). El LED de color azul se apagará cada 3 segundos mientras se esté transmitiendo la señal. Asegúrese de soltar el botón del número una vez apagado el dispositivo, con el fin de completar la configuración.

- Su marca no aparece en la lista de marcas de SimpleSet? --> Vaya a la sección de configuración por código directo (p. 20).
- El ONE FOR ALL no realiza los comandos correctamente? --> Repita el proceso de configuración SimpleSet.
- SimpleSet no es satisfactorio? --> Vaya a la sección de configuración por código directo o pruebe el método de búsqueda.

Português

Comece por verificar se a marca do seu dispositivo específico está listada na lista de marcas "SimpleSet" e que "tecla numérica" está atribuída à sua marca (por ex., Hitachi tv = 1).

- 1) Prima sem largar MAGIC durante 3 segundos até que um sinal luminoso (LED azul) se acenda.
- 2) Seleccione o dispositivo que pretende configurar (por ex., tv).
- 3) Prima sem largar a "tecla numérica" de acordo com a marca (por ex., para Hitachi tv = prima 1) até o dispositivo desligar (no máx. 36 segundos). O LED azul desliga-se de 3 em 3 segundos enquanto é enviado um 'sinal de alimentação'. Certifique-se de que solta esta "tecla numérica" assim que o seu dispositivo DESLIGAR, para concluir a configuração.

- Sua marca não estiver listada na "SimpleSet - lista de marcas"? --> Avance para a Configuração de Código Directo (p.24)
- O telecomando UNIVERSAL não está a executar os comandos correctamente? --> Basta repetir a SimpleSet
- A SimpleSet não foi concluída com êxito? --> Avance para a Configuração de Código ou o Método de Busca.

Italiano

Verificare, per prima, che la marca del dispositivo in uso sia presente nell'elenco di marche "SimpleSet" e quale "numero" è stato assegnato a tale marca (ad esempio, tv Hitachi = 1).

- 1) Tenere premuto il tasto MAGIC per 3 secondi fino a quando l'interruttore di modalità (LED blu) resta acceso.
- 2) Selezionare il dispositivo che si desidera configurare (ad esempio il televisore).
- 3) Tenere premuto il tasto che riporta il numero relativo alla marca del dispositivo in uso (ad esempio per tv Hitachi = premere 1) fino a quando il dispositivo non si spegne (massimo 36 secondi). Il LED blu si spegne ogni 3 secondi non appena viene inviato un "segnale di alimentazione". Per consentire il completamento della configurazione, rilasciare il tasto non appena il dispositivo si spegne.

- Sua marca non è presente nell'elenco "SimpleSet"? --> Andare alla sezione Impostazione con codice diretto (p. 28).
- I comandi di ONE FOR ALL non funzionano correttamente? --> Ripetere semplicemente SimpleSet
- SimpleSet non è successivo? --> Andare l'Impostazione con codice diretto oppure provare con il Metodo di ricerca.

Nederlands

Begin met controleren of het merk van uw specifieke apparaat voorkomt in de "SimpleSet"- merkenlijst en ga na welke "cijfertoets" is toegewezen aan uw merk (bijv. Hitachi-tv = 1).

- 1) Houd MAGIC 3 seconden ingedrukt totdat de modusindicator (blauwe LED) blijft branden.
- 2) Selecteer het apparaat dat u wilt instellen (bijv. tv).
- 3) Druk op de "cijfertoets" voor uw merk (bijv. 1 voor Hitachi-tv) en houd deze ingedrukt tot dat uw apparaat wordt uitgeschakeld (max. 36 seconden). De blauwe LED gaat elke 3 seconden uit terwijl er een signaal voor in-/uitschakelen wordt verzonden. Laat de "cijfer toets" los zodra uw apparaat is uitgeschakeld om de installatie te voltooiën.

- Wat moet u doen als uw merk niet voorkomt in de SimpleSet-merkenlijst? --> Ga naar Direct codes instellen (p. 32).
- Worden opdrachten niet correct uitgevoerd op de ONE FOR ALL? --> Herhaal SimpleSet.
- Wat moet u doen als SimpleSet mislukt? --> Ga naar Direct codes instellen of probeer het met de zoekmethode.

Magyar

Legelőször ellenőrizze, hogy saját készülékének márkája szerepel-e a „SimpleSet” márkalistában, és keresse meg, hogy melyik számgomb van hozzárendelve ahhoz a márkához (pl. Hitachi tv = 1).

- 1) Nyomja meg és tartsa lenyomva a MAGIC gombot 3 másodpercig, hogy az üzemmód jelzése (kék LED) folyamatosan világítson.
- 2) Válassza ki a beállítani kívánt készüléket (pl. tv).
- 3) Nyomja meg és tartsa lenyomva a készülékének megfelelő számgombot (pl. Hitachi tv = 1-es gomb), amíg a készülék kikapcsol (max. 36 másodperc). A kék LED három másodpercenként, a jelek küldésekor, kikapcsol. A beállítás befejezéséhez engedje fel a számgombot, miután a készülék kikapcsol.

- Ha a készülékének megfelelő márka nem szerepel a „SimpleSet márkalistában” --> Lépjen a Direktkód-beállításához (36).
- Ha a ONE FOR ALL nem hajta megfelelően végre a műveleteket --> Ismételje meg a SimpleSet műveletet
- Ha a SimpleSet művelet sikertelen --> Lépjen a Direktkód-beállításához, vagy próbálkozzon a Kereső móddal.

Polski

Zacznij od sprawdzenia, czy marka danego urządzenia jest na liście „SimpleSet” oraz sprawdzenia, który „przycisk numeryczny” przypisany jest do tej marki (np. telewizor Hitachi = 1).

- 1) Naciśnij i przytrzymaj przycisk MAGIC przez 3 sekundy, aż kontrolka trybu (niebieska dioda LED) zacznie świecić się w sposób ciągły.
- 2) Wybierz urządzenie, które chcesz ustawić (np. telewizor).
- 3) Naciśnij i przytrzymaj „przycisk numeryczny” dla danej marki (np. dla telewizora Hitachi = naciśnij 1), aż urządzenie się wyłączy (maks. 36 sekund). Podczas przesyłania „sygnału zasilającego”, niebieska dioda LED będzie błyskać co 3 sekundy. Aby zakończyć proces ustawiania, należy puścić „przycisk numeryczny” w chwili, gdy urządzenie się wyłączy.

- Twoje urządzenie nie znajduje się na liście „Szybkie ustawienie – lista marek”? --> Przejdź do konfiguracji za pomocą kodu (s. 40)
- Pilot ONE FOR ALL nie działa prawidłowo? --> Powtórz szybkie ustawianie
- Szybkie ustawianie nie powiodło się? --> Przejdź do konfiguracji za pomocą kodu lub skorzystaj z wyszukiwania.

český

Začnete kontrolou, zda je značka vašeho konkrétního zařízení uvedena v přehledu značek sady „SimpleSet” a ověříte, která „číselná klávesa” je přiřazena vaší značce (např. televizor Hitachi = 1).

- 1) Stiskněte a na 3 sekundy přidržte tlačítko MAGIC, dokud se kontrolka režimu (modrá dioda LED) trvale nerozsvítí.
- 2) Vyberte zařízení, které chcete nastavit (např. televizor).
- 3) Stiskněte a přidržte číselné tlačítko odpovídající vaší značce (např. pro televizor Hitachi = stiskněte 1), dokud se zařízení nevy vypne (max. 36 sekund). Při odesílání signálu modrá dioda LED každé 3 sekundy zhasne. Jakmile se zařízení vypne, číselné tlačítko okamžitě uvolněte. Nastavení se dokončí.

- Pokud není vaše značka uvedena v přehledu značek sady „SimpleSet” --> Přejděte na Přímé nastavení kódů (s. 44)
- Ovladač ONE FOR ALL neprovádí příkazy správně --> Jednoduše zopakujte sadu SimpleSet
- Použití sady SimpleSet nevede k úspěchu? --> Přejděte na Přímé nastavení kódů nebo zkuste použít Metodu vyhledávání.

Dansk

Start med at kontrollere, om mærket på din enhed vises i "SimpleSet"-mærkeoversigten, og kontroller, hvilken "nummertast" der er tildelt dit mærke (f.eks. Hitachi-tv = 1).

- 1) Tryk på MAGIC og hold den nede i 3 sekunder, indtil indikatoren forbliver tændt (blå lys diode).
- 2) Vælg den enhed, du vil opsætte (f.eks. tv).
- 3) Tryk på den "nummertast", der svarer til dit mærke (f.eks. for Hitachi-tv = tryk på 1), og hold den nede, indtil enheden slukkes (maks. 36 sekunder). Den blå lysdiode slukkes hvert 3. sekund, når et strømsignal sendes. Husk at slippe tasten, så snart din enhed er slukket, for at færdiggøre opsætningen.

- Hvad gør jeg, hvis min enhed ikke findes i "SimpleSet"-mærkeoversigten? → Gå til den direkte kodeopsætning (s. 48)
- Hvad gør jeg, hvis ONE FOR ALL ikke udfører kommandoerne korrekt? → Så skal du blot gentage SimpleSet
- Hvad gør jeg, hvis SimpleSet ikke fuldføres? → Gå til den direkte kodeopsætning, eller prøv søgemetoden.

Norsk

Begynn med å kontrollere om merket på enheten din er oppført i SimpleSet-merkelisten, og kontroller hvilken talltast som er tilordnet merket ditt (f.eks. Hitachi-TV = 1).

- 1) Trykk på og hold nede MAGIC i 3 sekunder til en modusindikator (blå lampe) lyser konstant.
- 2) Velg enheten du vil konfigurere (f.eks. TV).
- 3) Trykk på og hold nede talltasten i henhold til merket ditt (f.eks. for Hitachi-TV = trykk på 1) til enheten slår seg av (maks. 36 sekunder). Den blå lampen slår seg av hvert 3. sekund mens det sendes et strømsignal. Husk å slippe talltasten så snart enheten slår seg AV, for å fullføre konfigurasjonen.

- Er ikke merket ditt oppført i SimpleSet-merkelisten? → Gå til Direkte kodekonfigurasjon (s. 52).
- Utfører ikke ONE FOR ALL kommandoene riktig? → Gjenta SimpleSet
- Virker ikke SimpleSet? → Gå til Direkte kodekonfigurasjon, eller prøv Søkemetoden.

Svenska

Börja med att kontrollera om din enhet finns med i "SimpleSet"-listan med varumärken och kontrollera vilken "nummerknapp" som gäller för varumärket (t.ex. Hitachi-tv = 1).

- 1) Tryck på och håll ned knappen MAGIC i 3 sekunder tills en lägesindikator (blå lysdiod) lyser med fast sken.
- 2) Välj den enhet som du vill konfigurera (t.ex. tv:n).
- 3) Tryck på och håll ned "nummerknappen" som gäller för enhetens varumärke (t.ex. för en Hitachi-tv = tryck på 1) tills enheten stängs av (högst 36 sekunder). Den blå lysdioden släcks var tredje sekund när en signal om att sätta på/stänga av strömmen skickas. Se till att du släpper knappen så fort enheten stängs av så att konfigurationen slutförs.

- Finns inte enhetens varumärke med i "SimpleSet"-listan? → Gå till Ställ in direktkod (s. 56).
- Utförs inte kommandona rätt med ONE FOR ALL-fjärrkontrollen? → Upprepa SimpleSet-metoden.
- Fungerar inte SimpleSet-metoden? → Gå till Ställ in direktkod eller försök med sökmetoden.

Suomi

Tarkista aluksi, onko laitteesi tuotemerkki SimpleSet-merkkiluettelossa, ja tarkista, mikä numeropainike tuotemerkkiin on määritetty (esim. Hitachi-TV = 1).

- 1) Pidä MAGIC-painiketta alhaalla 3 sekunnin ajan, kunnes tilan merkkivalo (sininen LED) jää palamaan.
- 2) Valitse määritettävä laite (esim. TV).
- 3) Pidä tuotemerkkiin määritettyä numeropainiketta (esim. Hitachi-TV = 1) painettuna, kunnes laite kytketty pois päältä (enintään 36 sekuntia). Sininen LED-merkkivalo vilkkuu 3 sekunnin välein. Vapauta numeropainike, kun laitteen virta sammuu.

- Jos laitteesi tuotemerkki ei ole SimpleSet-merkkiluettelossa → Siirry kohtaan Määrittäminen koodilla (s. 60).
- Jos ONE FOR ALL ei toteuta kommentoja oikein → Toista vain SimpleSet
- Jos SimpleSet ei onnistu → Siirry kohtaan Määrittäminen koodilla tai kokeile Hakumenetelmää.

Ελληνική

Ξεκινήστε ελέγχοντας εάν η μάρκα της συγκεκριμένης συσκευής περιλαμβάνεται στον κατάλογο "SimpleSet" και εντοπίζοντας τον αριθμό που αντιστοιχεί σε αυτή τη μάρκα (π.χ. τηλεόραση Hitachi = 1).

- 1) Πατήστε το πλήκτρο MAGIC για 3 δευτερόλεπτα, ώσπου να ανάψει μια από τις λυχνίες λειτουργίας (μπλε λυχνία LED).
- 2) Επιλέξτε τη συσκευή που θέλετε να ρυθμίσετε (π.χ. τηλεόραση).
- 3) Πατήστε και κρατήστε πατημένο το αριθμητικό πλήκτρο που αντιστοιχεί στη μάρκα της συσκευής σας (π.χ. για τηλεόραση Hitachi, πατήστε το 1) μέχρι να απενεργοποιηθεί η συσκευή (μέγ. 36 δευτερόλεπτα). Κατά την αποστολή του σήματος λειτουργίας (ενεργοποίησης/απενεργοποίησης), η μπλε λυχνία LED θα αναβοσβήνει κάθε 3 δευτερόλεπτα. Αφήστε το αριθμητικό πλήκτρο αμέσως μόλις απενεργοποιηθεί η συσκευή σας, για να ολοκληρωθεί η ρύθμιση.

- Η μάρκα της συσκευής σας δεν περιλαμβάνεται στον κατάλογο "SimpleSet"; → Μεταβείτε στην ενότητα "Απευθείας ρύθμιση κωδικού" (σ. 64).
- Το ONE FOR ALL δεν εκτελεί σωστά τις εντολές; → Απλώς επαναλάβετε τη διαδικασία SimpleSet
- Η διαδικασία SimpleSet αποτυγχάνει; → Μεταβείτε στην ενότητα "Απευθείας ρύθμιση κωδικού" ή δοκιμάστε τη Μέθοδο αναζήτησης.

Русский

Проверьте наличие марки вашего устройства в списке марок "SimpleSet" и посмотрите, какая цифровая кнопка назначена вашей марке (например, Hitachi tv = 1).

- 1) Нажмите и удерживайте клавишу MAGIC в течение 3 секунд, пока горит индикатор режима (синий индикатор).
- 2) Выберите устройство, которое требуется настроить (например, tv).
- 3) Нажмите и удерживайте цифровую кнопку в соответствии с маркой (например, для телевизора Hitachi tv = нажмите 1), пока устройство не выключится (макс. 36 секунд). Синий индикатор будет гаснуть каждые 3 секунды при отправке сигнала. Для завершения настройки отпустите цифровую кнопку, как только устройство ВЫКЛЮЧИТСЯ.

- Что делать, если марка вашего устройства не приведена в списке марок "SimpleSet"? --> Перейдите к прямой настройке кодов (с. 68).
- Команды с пульта ONE FOR ALL не выполняются надлежащим образом? --> Просто повторите настройку SimpleSet.
- Если не удается выполнить настройку SimpleSet? --> Перейдите к прямой настройке кодов или попробуйте использовать метод поиска.

Türkçe

Özel cihazınızın markasının "SimpleSet" marka listesinde yer almadığını kontrol ederek başlayın ve hangi "sayı tuşu"nun markanıza atandığını kontrol edin (örn. Hitachi tv = 1).

- 1) MAGIC tuşuna bir mod göstergesi (Mavi LED) yanık kalana kadar 3 saniye basın.
- 2) Ayarlamak istediğiniz cihazı seçin (örn. tv).
- 3) Cihazınız kapanana kadar markanızı uygun olan "sayı tuşuna" (örn. Hitachi tv için = 1'e basın) basılı tutun (maks. 36 saniye). Mavi LED bir 'güç sinyali' gönderildiği sırada her 3 saniyede bir sönecektir. Kurulumu tamamlamak için bu "numara tuşunu" cihazınız kapandığı anda bıraktığınızdan emin olun.

- H- Markanız "SimpleSet - marka listesinde" yer almıyorsa? --> Doğrudan Kod Ayarlama'ya gidin (k. 72).
- ONE FOR ALL komutları düzgün şekilde gerçekleştiriyor? --> Sadece SimpleSet'i tekrarlayın
- SimpleSet başarısız olursa? --> Doğrudan Kod Ayarlama'ya gidin ya da Arama Yöntemi'ni deneyin.

Български

Започнете с проверка, дали марката на конкретното ви устройство е включена в списъка с марки на "SimpleSet" и проверете, кой "цифров бутон" е определен за вашата марка (напр. телевизор Hitachi = 1).

- 1) Натиснете и задръжте MAGIC за 3 секунди, докато индикаторът за режим (син светлинен индикатор) остане светнат.
- 2) Изберете устройството, което желаете да настроите (напр. tv (телевизор)).
- 3) Натиснете и задръжте "цифровия бутон", съответстващ на вашата марка (напр. за телевизор Hitachi = натиснете 1), докато вашето устройство се изключи (макс. 36 секунди). Синият светлинен индикатор ще се изключва на всеки 3 секунди, докато се изпраща "сигнал за захранване". Трябва да отпуснете "цифровия бутон", веднага след като устройството се ИЗКЛЮЧИ, за да завършите настройването.

- Ако вашата марка не е включена в "списъка на марките SimpleSet"? --> Преминете на "Директна настройка на код" (к. 76).
- Универсалното дистанционно управление ONE FOR ALL не изпълнява правилно командите? --> Просто повторете процедурата за бърза настройка SimpleSet
- Ако процедурата за бърза настройка SimpleSet е неуспешна? --> Преминете на "Директна настройка на код" или опитайте метода на търсене.

Română

Începeți prin a verifica dacă marca aparatului dvs. se află în lista de mărci „SimpleSet” și verificați ce „tastă numerică” este alocată mărcii dvs. (de ex. televizor Hitachi = 1).

- 1) Apăsăți continuu tasta MAGIC timp de 3 secunde până când un indicator de mod (LED albastru) rămâne aprins.
- 2) Selectați dispozitivul pe care doriți să îl configurați (de ex. televizor).
- 3) Apăsăți continuu „tasta numerică” în conformitate cu marca dvs. (de ex. pentru televizorul Hitachi = apăsați 1) până când dispozitivul se oprește (max. 36 secunde). LED-ul albastru se stinge la 3 secunde în timp ce se trimite un semnal de alimentare. Aveți grijă să eliberați această „tastă numerică” imediat ce dispozitivul dvs. se oprește, pentru a finaliza configurarea.

- Dacă marca dvs. nu se află în lista de mărci „SimpleSet”? --> Mergeți la Configurarea directă a codului (p. 80).
- Telecomanda ONE FOR ALL nu efectuează comenzile corect? --> Pur și simplu repetați SimpleSet
- Dacă SimpleSet eșuează? --> Mergeți la Configurarea directă a codului sau încercați Metoda de căutare.

Slovenský

Najskôr skontrolujte, či sa v zozname značiek funkcie „SimpleSet” nachádza značka vášho konkrétneho zariadenia a zistite si, ktoré „tlačidlo s číslom” je priradené k vašej značke (napr. Hitachi tv = 1).

- 1) Tryck på och håll ned knappen MAGIC i 3 sekunder tills en lägesindikator (blå lysdiod) lyser med fast sken.
- 2) Välj den enhet som du vill konfigurera (t.ex. tv:n).
- 3) Tryck på och håll ned "nummernappen" som gäller för enhetens varumärke (t.ex. för en Hitachi-tv = tryck på 1) tills enheten stängs av (högst 36 sekunder). Den blå lysdioden släcks var tredje sekund när en signal om att sätta på/stänga av strömmen skickas. Se till att du släpper knappen så fort enheten stängs av så att konfigurationen slutförs.

- Ak značka vášho zariadenia nie je uvedená v časti „SimpleSet - brand list” (SimpleSet - zoznam značiek) --> Prejdite na nastavenie priameho kódu (s. 84).
- Prvok ONE FOR ALL nevykonáva príkazy správne? --> Jednoducho opakujte procedúru SimpleSet
- Ak je procedúra SimpleSet neúspešná? --> Prejdite na nastavenie priameho kódu alebo skúste metódu vyhládávania.

Hrvatski

Prvo provjerite je li marka određenog uređaja navedena na popisu "SimpleSet" i provjerite koja je šifra dodijeljena toj marki (npr. Hitachi televizor = 1).

- 1) Tipku MAGIC držite pritisnutom 3 sekunde dok indikator načina rada (plavi LED indikator) ne ostane uključen.
- 2) Odaberite uređaj koji želite postaviti (npr. televizor).
- 3) Pritisnite i zadržite tipku s brojem koja odgovara marki vašeg uređaja (npr. za Hitachi televizor = pritisnite 1) dok se uređaj ne isključi (maks. 36 sekundi). Plavi LED indikator isključit će se svake 3 sekunde kada se šalje "signal napajanja". Kako biste dovršili postavljanje, tu "tipku s brojem" obavezno otpustite čim se uređaj ISKLJUČI.

- Ako marka vašeg uređaja nije navedena na SimpleSet popisu? --> Idite na Izravno postavljanje šifre (s. 88).
- ONE FOR ALL daljinski upravljač naredbe ne izvršava ispravno? --> Jednostavno ponovite SimpleSet postupak
- Postupak SimpleSet nije uspješno izvršen? --> Idite na Izravno postavljanje šifre ili pokrenite pretraživanje.

- Search Method * 9
- Volume Control 9
- ONE FOR ALL Combi Control 10
- Master Power 10
- Extra Features (see manual on our internet site)
 - Mode Reassignment - Changing a device mode to set up two (or more) devices of the same type.
 - Key Magic® - Allows you to program functions from your original remote control even when LOST or BROKEN.
 - Macro - Allows you to send a sequence of commands with the press of a single key.

Direct Code Set Up

1



Find the code for your device in the Code list (page 71 - 85). Codes are listed by device type and brand name. The most popular code is listed first. Make sure your device is switched on (not on standby).

2



Press and hold **magic** for 3 seconds until the blue LED (any LED) stays on.

3

Select the corresponding device e.g. **TV**

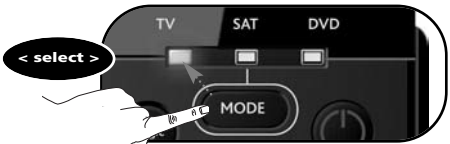

4



Enter the 1st code listed for your device type & brand (e.g. TV Hitachi = **1576**)



--> The blue LED will blink twice and then switch off.

5

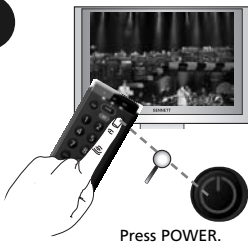

If your device does NOT switch off?
--> Please repeat steps 1 - 5 trying the next code listed for your brand.

If NOT successful?
--> Try the Search Method.

Congratulations! You should now be able to switch your device back ON and control your device successfully.

Search Method

The Search Method allows you to find the code for your device by scanning through all the codes contained in the memory of the ONE FOR ALL. The Search Method may also work if your brand is not listed at all.

Example: To search for your TV code: Switch on television (not on standby) and aim your ONE FOR ALL at your TV.

1. Press and hold **MAGIC** for 3 seconds until the blue LED (any LED) stays on.
2. Select the corresponding device e.g. **TV**
3. Press 9 9 1. The blue LED will blink twice.
4. Next, press **POWER**.
5. Press **CH+** (over and over) again until your device switches OFF.

You may have to press these keys many times (up to 150 times) so please be patient.

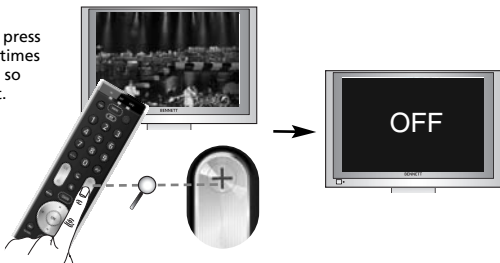

6. As soon as your television turns off, press the **magic** key to store the code.

Congratulations! You should now be able to switch your device back ON and control your device successfully.

Volume Control

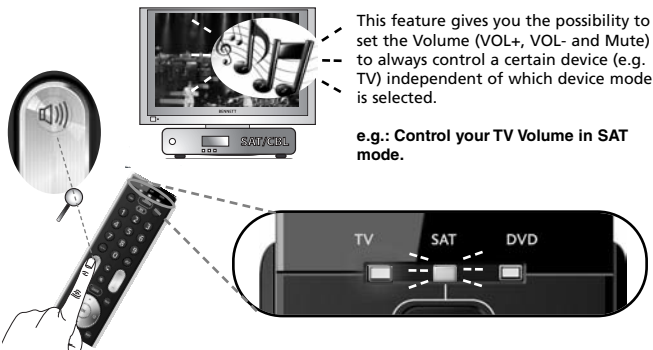

This feature gives you the possibility to set the Volume (VOL+, VOL- and Mute) to always control a certain device (e.g. TV) independent of which device mode is selected.

e.g.: Control your TV Volume in SAT mode.

In this example we will set Volume Control (VOL+, VOL- and Mute) to "TV volume":

1. Press and hold **MAGIC** for 3 seconds until the blue LED (any LED) stays on.
2. Press **9 9 3**. The blue LED will blink twice.
3. Select the corresponding device e.g. **TV**.
4. Press and hold the **magic** key for 3 sec. The blue LED will blink twice and then switch off.

Now you have set the Volume Control to "TV volume". The VOL+, VOL- and Mute keys will always control "TV volume" independent which device mode key is selected.

How to deactivate Volume Control

- 1) Press and hold **MAGIC** for 3 seconds until the blue LED stays on.
- 2) Press **9 9 3**.
- 3) Press **Vol +**. The blue LED will blink 4 times.
All devices will send out their own VOL+, VOL- and MUTE.

How to remove a device from Volume Control

- 1) Press and hold **MAGIC** for 3 seconds until the blue LED stays on.
- 2) Press **9 9 3**.
- 3) Select the **device mode you wish to deactivate** from Volume Control.
- 4) Press **Vol -**. The blue LED will blink 4 times.
The removed device will send out its own VOL+, VOL- and MUTE.

ONE FOR ALL Combi Control

By now you probably have set up the ONE FOR ALL remote to control all (or most of) your devices. Wouldn't it be convenient if you wouldn't have to select a device type all the time. You can make this possible with ONE FOR ALL Combi Control. Combi Control enables you to control up to 2 devices simultaneously (e.g control TV + SAT simultaneously).

"Combi Control"

control TV + SAT

will be programmed automatically when you set up a TV and SAT.

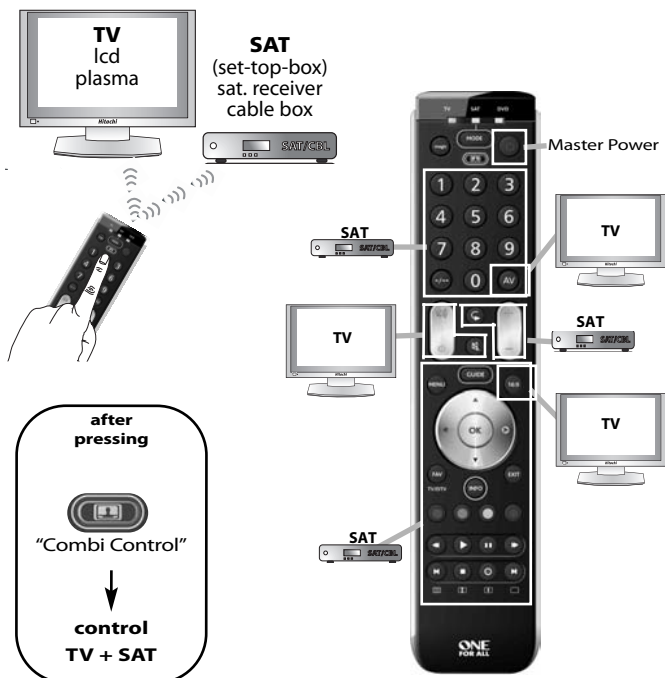

Master Power (in Combi Control)

In Combi Control the POWER key will switch ON/OFF all devices within the activated Combi Control Setting – simply by pressing it for 3 seconds.

E.g. within Combi Control combination 1 you can switch OFF your TV and SAT by pointing towards these devices and simply press and hold the POWER key for 3 seconds.

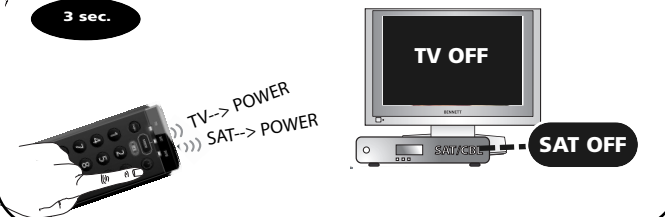

- Suchmethode * 12
- Volume Control (Lautstärkesteuerung) 12
- ONE FOR ALL Combi Control 13
- Master Power 13
- **Zusätzliche Funktionen (siehe unsere Internetseite)**
 - **Moduszuweisung** - Ändern des Gerätemodus, um zwei (oder mehr) Geräte desselben Typs einzurichten.
 - **Key Magic®** - Ermöglicht die Programmierung von Funktionen Ihrer Original-Fernbedienung, selbst wenn diese BESCHÄDIGT oder VERLOREN gegangen ist.
 - **Makro** - Ermöglicht das Senden einer Befehlssequenz durch Drücken einer einzigen Taste.

Direkte Codeeinrichtung

1



Ermitteln Sie den Code für Ihr Gerät (z.B. Hitachi) Fernsehgerät) in der Codeliste (Seite 71 - 85 im Bedienungshandbuch). Die Codes sind nach Gerätetyp und Markenname aufgelistet. Die häufigsten Codes sind zuerst aufgeführt. Achten Sie darauf, dass Ihr Gerät eingeschaltet ist (nicht in Standby).

2



Halten Sie die MAGIC-Taste 3 Sekunden lang gedrückt, bis die Modus-Anzeige (blaue LED-Anzeige) konstant leuchtet.

3

Wählen Sie das entsprechende Gerät z.B. TV.



4



Geben Sie den ersten für Ihren Gerätetyp und Ihre Marke aufgeführten Code ein (z.B. tv Hitachi = 1576)



--> Die blaue LED-Anzeige blinkt zweimal (geht an und aus) und erlischt.

5

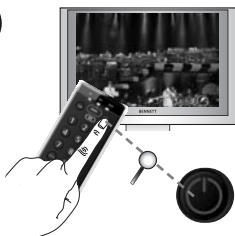

Drücken Sie POWER (An/Aus).



Wenn sich Ihr Gerät NICHT ausschaltet? --> Wiederholen Sie die Schritte 1 bis 5, und versuchen Sie es mit dem nächsten für Ihre Marke aufgelisteten Code.

Wenn dieses Vorgehen nicht erfolgreich ist? --> Versuchen Sie es mit der Suchmethode.

Herzlichen Glückwunsch! Sie sollten Ihr Gerät jetzt wieder einschalten und erfolgreich steuern können.

Suchmethode

Mit der Suchmethode können Sie den Code für Ihr Gerät herausfinden, in dem Sie alle Codes durchsuchen, die im Speicher der ONE FOR ALL enthalten sind. Die Suchmethode kann auch funktionieren, wenn Ihre Marke überhaupt nicht aufgeführt ist.

Beispiel: Schalten Sie Ihr Fernsehgerät ein (Standby genügt nicht) und richten Sie die ONE FOR ALL auf Ihr Fernsehgerät.

1. Halten Sie die **magic**-Taste 3 Sekunden lang gedrückt, bis die Modus-Anzeige (blaue LED-Anzeige) konstant leuchtet.
2. Wählen Sie das entsprechende Gerät z.B. TV.
3. Drücken Sie **9 9 1**. Die blaue LED-Anzeige blinkt zweimal (geht an und aus).
4. Drücken Sie die Ein/Aus-Taste.
5. Drücken Sie so lange wiederholt CH+, bis sich ihr Gerät ausschaltet.

Möglicherweise müssen Sie die Taste sehr oft drücken (bis zu 150 Mal); haben Sie also bitte Geduld.

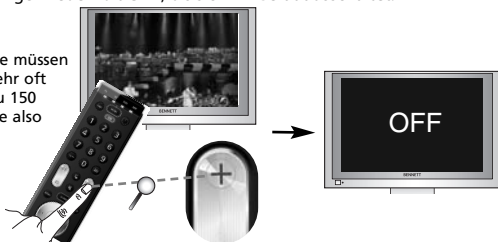

6. Wenn sich Ihr Gerät ausschaltet, drücken Sie die **magic**-Taste, um den Code zu speichern.

Herzlichen Glückwunsch! Sie sollten Ihr Gerät jetzt wieder einschalten und erfolgreich steuern können.

Volume Control



Mit dieser Funktion können Sie die Lautstärkesteuerung (lauter, leiser, stumm) so einstellen, dass Sie immer ein bestimmtes Gerät ansteuert (z. B. das Fernsehgerät), unabhängig davon, welcher Gerätemodus (TV, SAT oder DVD) ausgewählt ist.

z.B. Lautstärkesteuerung (lauter, leiser, stumm) für das Fernsehgerät in SAT modus:

In diesem Beispiel stellen wir die Lautstärkesteuerung (lauter, leiser, stumm) für das Fernsehgerät ein:

1. Halten Sie die **MAGIC**-Taste 3 Sekunden lang gedrückt, bis die Modus-Anzeige (blaue LED-Anzeige) konstant leuchtet.
2. Drücken Sie **9 9 3**. Die blaue LED-Anzeige blinkt zweimal.
3. Wählen Sie das entsprechende Gerät z.B. TV.
4. Halten Sie die **magic**-Taste 3 Sekunden lang gedrückt. Die blaue LED-Anzeige blinkt zweimal und erlischt.

Jetzt haben Sie die Lautstärkesteuerung für das Fernsehgerät eingestellt. Unabhängig davon, welcher Gerätemodus ausgewählt ist (TV, SAT oder DVD) werden die Tasten zum Erhöhen, Verringern oder Stummschalten der Lautstärke immer das Fernsehgerät ansteuern.

So deaktivieren Sie die Lautstärkesteuerung

- 1) Halten Sie die **magic**-Taste 3 Sekunden lang gedrückt, bis die Modus-Anzeige (blaue LED-Anzeige) konstant leuchtet.
- 2) Drücken Sie **9 9 3**.
- 3) Drücken Sie **Vol +**. Die blaue LED-Anzeige blinkt Viermal und erlischt.
Die Lautstärke der einzelnen Geräte (lauter, leiser, stumm) wird nun wieder individuell gesteuert.

So entfernen Sie ein Gerät aus der Lautstärkesteuerung

- 1) Halten Sie die **magic**-Taste 3 Sekunden lang gedrückt, bis die Modus-Anzeige (blaue LED-Anzeige) konstant leuchtet.
- 2) Drücken Sie **9 9 3**.
- 3) Wählen Sie die entsprechende Taste für das Gerät, das Sie aus der Lautstärkesteuerung entfernen möchten.
- 4) Drücken Sie **Vol -**. Die blaue LED-Anzeige blinkt Viermal und erlischt.
Die Lautstärke des entfernten Geräts (lauter, leiser, stumm) wird nun wieder individuell gesteuert.

ONE FOR ALL Combi Control

Mittlerweile haben Sie vermutlich die ONE FOR ALL-Fernbedienung für alle (oder fast alle) Ihre Geräte eingerichtet. Wäre es nicht komfortabel, wenn Sie nicht jedes Mal erneut den Gerätetyp auswählen müssten? Das ist mit dieser Fernbedienung möglich dank ONE FOR ALL Combi Control. Dank Combi Control können Sie bis zu 2 Geräte gleichzeitig bedienen (z. B. ein Fernsehgerät und eine Set-Top-Box).

"Combi Control"

TV + SAT

wird automatisch programmiert, wenn Sie ein Fernsehgerät und SAT einrichten.

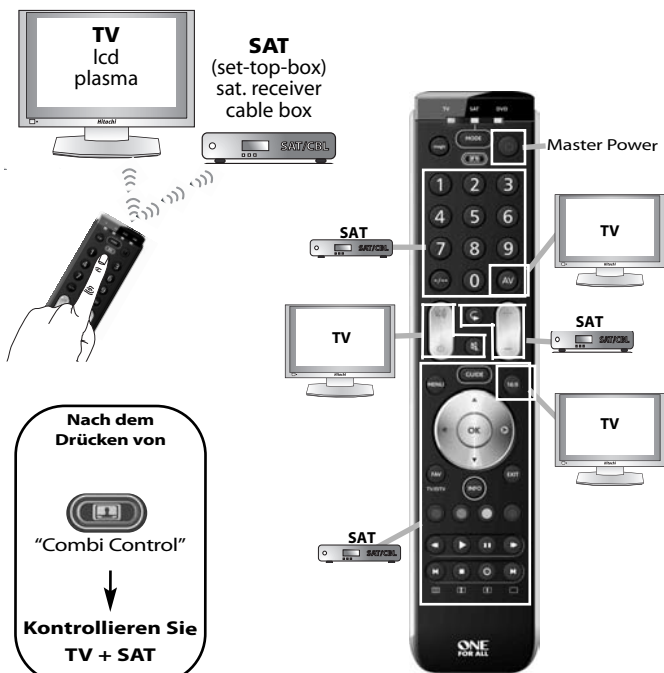

Master Power (in Combi Control)

Mit der Funktion „Combi Control“ können alle Geräte, die diese Einstellung aktiviert haben, mit der POWER-Taste ein- oder ausgeschaltet werden, indem die Taste 3 Sekunden lang gedrückt gehalten wird („Master“). In „Kombination 1“ innerhalb der Funktion „Combi Control“ können Sie Ihr Fernsehgerät und Ihren Set-Top-Box ausschalten, indem Sie die Fernbedienung auf diese Geräte richten und die POWER-Taste 3 Sekunden lang gedrückt halten.



3 sec.



- Méthode de recherche 15
- Volume Control (Commande du volume) 15
- ONE FOR ALL Combi Control 16
- Master Power 16
- Fonctions supplémentaires (voir le manuel sur notre site Internet)
 - Mode Réassignation - Permet de modifier un mode d'appareil pour configurer au moins deux appareils du même type.
 - Key Magic® - Permet de programmer des fonctions de votre télécommande d'origine, même si cette dernière est PERDUE ou CASSÉE.
 - Macro - Permet d'envoyer une série de commandes en appuyant sur une seule touche.

Configuration des codes directs

1



Trouvez le code de votre appareil (p. ex. téléviseur Hitachi) dans la liste des codes (page 71 - 85 du manuel). Les codes sont répertoriés par type d'appareil et par nom de marque. Le code le plus courant apparaît en premier. Vérifiez que votre appareil est allumé (et non en veille).

2



Maintenez la touche **magic** enfoncée pendant 3 secondes jusqu'à ce que le voyant de mode (diode bleue) reste allumé.

3

Sélectionnez l'appareil correspondant (par exemple, TV).



4



Entrez le premier code listé pour le type et la marque de votre appareil (par exemple, tv Hitachi = 1576)

6



--> La diode bleue clignotera deux fois avant de s'éteindre.

5

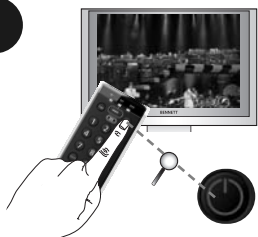

Appuyez sur la touche **marche/arrêt**.



L'appareil ne s'éteint PAS.
--> Répétez les étapes 1 à 5 en essayant le code suivant qui figure dans la liste pour votre marque.

Cela ne fonctionne toujours pas.
--> Essayez la Configuration par recherche.

Félicitations ! Vous pouvez à présent rallumer votre appareil et le commander sans problème.

Méthode de recherche

La méthode de recherche vous permet de rechercher le code de votre appareil en parcourant tous les codes contenus dans la mémoire de la ONE FOR ALL. La méthode de recherche peut fonctionner même si votre marque n'apparaît pas dans la liste.

Exemple : Pour rechercher votre code de TV; Allumez votre téléviseur (pas en veille) et pointez votre ONE FOR ALL vers votre téléviseur.

1. Maintenez la touche magic enfoncée pendant 3 secondes jusqu'à ce que le voyant de mode (diode bleue) reste allumé.
2. Sélectionnez l'appareil correspondant (par exemple, TV).
3. Appuyez sur la touche **9 9 1**. La diode bleue clignotera deux fois.
4. Appuyez ensuite sur **Veille**.
5. Appuyez plusieurs fois sur la touche **CH+** jusqu'à ce que votre appareil s'éteigne.

Vous pouvez devoir appuyer de nombreuses fois sur cette touche (jusqu'à 150 fois), soyez donc patient.

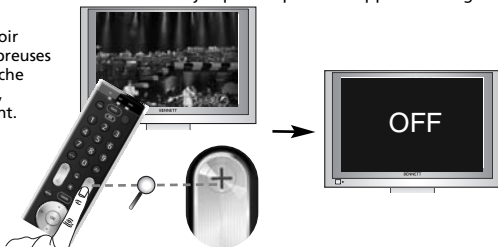

6. Dès que votre appareil s'éteint, appuyez sur la touche **magic** pour mémoriser le code.

Félicitations ! Vous pouvez à présent rallumer votre appareil et le commander sans problème.

Volume Control



Cette fonction vous permet de paramétrer le volume (VOL+, VOL- et Mute) de façon à toujours commander le même appareil (la télévision, par exemple), indépendamment de la touche d'appareil (TV, SAT ou DVD) sélectionnée.

Commande du volume (VOL+, VOL- et Mute) pour le volume de la télévision en mode SAT.

Dans l'exemple qui suit, nous allons définir la Commande du volume (VOL+, VOL- et Mute) pour le volume de la télévision.

1. Maintenez la touche magic enfoncée pendant 3 secondes jusqu'à ce que le voyant de mode (diode bleue) reste allumé.
2. Appuyez sur **9 9 3**. La diode bleue clignotera deux fois.
3. Select the corresponding device e.g. **TV**.
4. Maintenez la touche magic enfoncée pendant 3 secondes. La diode bleue clignotera deux fois avant de s'éteindre.

Vous avez à présent défini la Commande du volume pour le volume de la télévision. Les touches VOL+, VOL- et Mute commanderont toujours le volume de la télévision, quelle que soit la touche d'appareil (TV, SAT ou DVD) sélectionnée.

Pour désactiver la Commande du volume

- 1) Maintenez la touche magic enfoncée pendant 3 secondes jusqu'à ce que le voyant de mode (diode bleue) reste allumé.
 - 2) Appuyez sur les touches **9 9 3**.
 - 3) Appuyez sur la touche **VOL+**.
- Chaque appareil enverra ses propres réglages VOL+, VOL- et MUTE.

Pour supprimer un appareil de la Commande du volume

- 1) Maintenez la touche magic enfoncée pendant 3 secondes jusqu'à ce que le voyant de mode (diode bleue) reste allumé.
- 2) Appuyez sur les touches **9 9 3**.
- 3) Sélectionnez la touche correspondant à l'appareil à supprimer de la Commande du volume.
- 4) Appuyez sur la touche **VOL-**.

L'appareil supprimé utilisera ses propres commandes VOL+, VOL- et MUTE.

ONE FOR ALL Combi Control

Vous avez à présent programmé la télécommande ONE FOR ALL de façon à pouvoir commander tous vos appareils (ou presque). Ne serait-il pas pratique de ne pas avoir à sélectionner à chaque fois le type d'appareil ? Cela est possible grâce au mode ONE FOR ALL Combi Control. Le mode Combi Control vous permet de commander simultanément jusqu'à 2 appareils (tv + stb, par exemple).

"Combi Control"

TV + SAT

est automatiquement programmée lors d'une configuration TV/SAT.

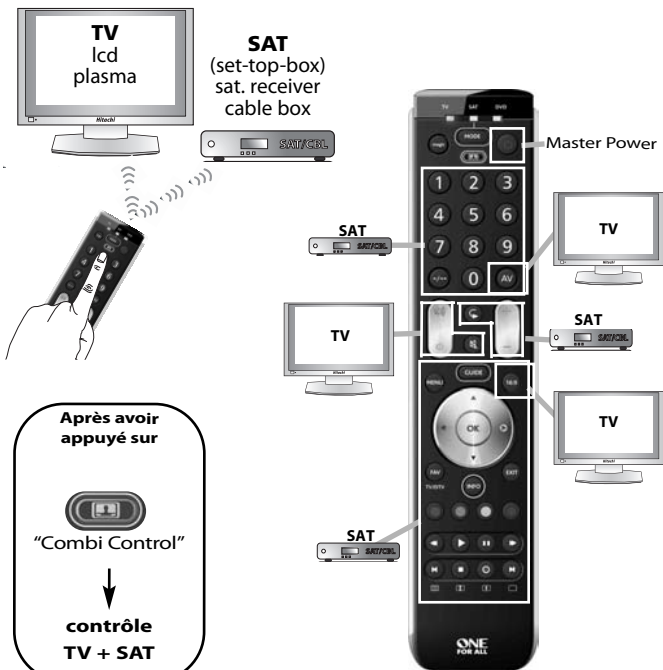

Master Power (dans Combi Control)



Dans Combi Control, la touche POWER mettra hors/sous tension tous les appareils définis dans les paramètres Combi Control actifs lors d'une simple pression de 3 secondes (Master). Par exemple, dans la combinaison Combi Control 1, vous pouvez éteindre vos TV et STB en dirigeant votre appareil vers eux et en maintenant la touche POWER enfoncée pendant 3 secondes.



- Método de búsqueda * 18
- Volume Control (Control de volumen) 18
- ONE FOR ALL Combi Control 19
- Master Power 19
- Funciones adicionales (consulte el manual disponible en nuestro sitio web)
 - Reasignación de modo - Cambio del modo de un dispositivo para configurar dos (o más) dispositivos del mismo tipo.
 - Key Magic® - le permite programar funciones de sumando a distancia original incluso si lo ha PERDIDO o está ROTO.
 - Macro - le permite enviar una secuencia de comandos con sólo pulsar una tecla.

Configuración por código directo

1



Busque el código correspondiente a su aparato (por ejemplo Televisión Hitachi) en la lista de códigos (página 71 - 85 del manual). Los códigos aparecen ordenados por tipo de aparato y marca. Los códigos más populares aparecen en primer lugar. Asegúrese de que el aparato esté encendido (no en modo de espera).

2



Mantenga pulsada la tecla **magic** durante 3 segundos, hasta que permanezca encendido un indicador de modo (LED de color azul).

3

Seleccione el dispositivo correspondiente; p. ej., **TV**.



4



Introduzca el primer código de la lista para su tipo de dispositivo y marca (p. ej., tv Hitachi = **1576**).

--> El LED de color azul se iluminará dos veces y, luego, se apagará.

5

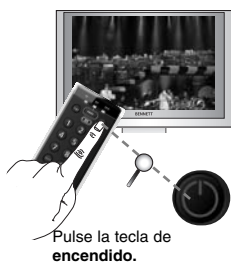

Si el dispositivo no se apaga?
--> Repita los pasos del 1 al 5 con el siguiente código de la lista especificado para sumarla.

Si no obtiene el resultado esperado
--> Pruebe el método de búsqueda.

¡Enhorabuena! Ya debería poder encender de nuevo el dispositivo y controlarlo correctamente.

Método de búsqueda

El Método de Búsqueda le permite buscar el código para su aparato realizando una búsqueda entre todos los códigos que contiene la memoria del ONE FOR ALL. El Método de Búsqueda también puede resultar útil si la marca en cuestión ni siquiera aparece en la lista.

Ejemplo: Para buscar el código de su TV:

1. Mantenga pulsada la tecla **magic** durante 3 segundos, hasta que permanezca encendido un indicador de modo (LED de color azul).
2. Seleccione el dispositivo correspondiente; p. ej., **TV**.
3. Pulse **9 9 1**. El LED de color azul se iluminará dos veces y, luego, se apagará.
4. Pulse la tecla de **encendido**.
5. Pulse la tecla **CH+** varias veces hasta que el dispositivo se apague.

Es posible que tenga que pulsar esta tecla muchas veces (hasta 150) por lo que le rogamos que sea paciente.

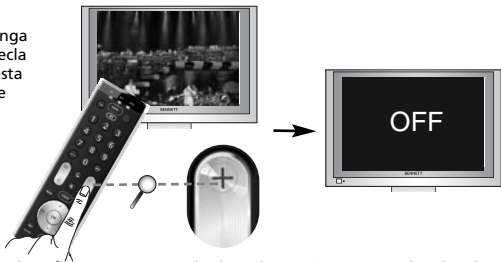

6. Tan pronto como el aparato se apague, pulse la tecla **magic** para guardar el código.

¡Enhorabuena! Ya debería poder encender de nuevo el dispositivo y controlarlo correctamente.

Volume Control



Esta función le ofrece la posibilidad de configurar el volumen (su opción de aumento, reducción y silencio) para que siempre se relacione con un determinado dispositivo (p. ej., tv), independientemente del modo de dispositivo seleccionado (TV, SAT o DVD).

Control de volumen (VOL+, VOL- et Silencio) de su televisor en modo SAT.

En este ejemplo, configuraremos el control de volumen para un televisor:

1. Mantenga pulsada la tecla **magic** durante 3 segundos, hasta que permanezca encendido un indicador de modo (LED de color azul).
2. Pulse **9 9 3**. El LED de color azul se iluminará dos veces.
3. Seleccione el dispositivo correspondiente; p. ej., **TV**.
4. Mantenga pulsada la tecla **magic** durante 3 segundos. El LED de color azul se iluminará dos veces y, luego, se apagará.

El control de volumen quedará configurado para el televisor. Las teclas para aumentar, reducir y silenciar el volumen siempre controlarán el volumen del televisor, sin importar qué modo de dispositivo esté seleccionado (TV, SAT ou DVD).

Desactivación del control de volumen

- 1) Mantenga pulsada la tecla **magic** durante 3 segundos, hasta que permanezca encendido un indicador de modo (LED de color azul).
- 2) Pulse **9 9 3**.
- 3) Pulse la tecla **VOL +**. El LED iluminará hasta 4 veces.

Anulación del control de volumen de un dispositivo

- 1) Mantenga pulsada la tecla **magic** durante 3 segundos, hasta que permanezca encendido un indicador de modo (LED de color azul).
- 2) Pulse **9 9 3**.
- 3) Seleccione el modo de dispositivo que desea desactivar del control de volumen.
- 4) Pulse la tecla **VOL -**. El LED iluminará hasta 4 veces.

El dispositivo eliminado aumentará, reducirá o silenciará su volumen cuando corresponda.

ONE FOR ALL Combi Control

En este punto, seguramente ya habrá configurado el mando a distancia ONE FOR ALL para controlar todos sus dispositivos (o la mayoría de ellos). ¿No sería más cómodo si no tuviera que cambiar de un tipo de dispositivo a otro? Esto es posible gracias a la función ONE FOR ALL Combi Control. Combi Control le permite controlar hasta 2 dispositivos de forma simultánea



"Combi Control"

TV + SAT

se programa automáticamente al configurar un dispositivo de TV y SAT.

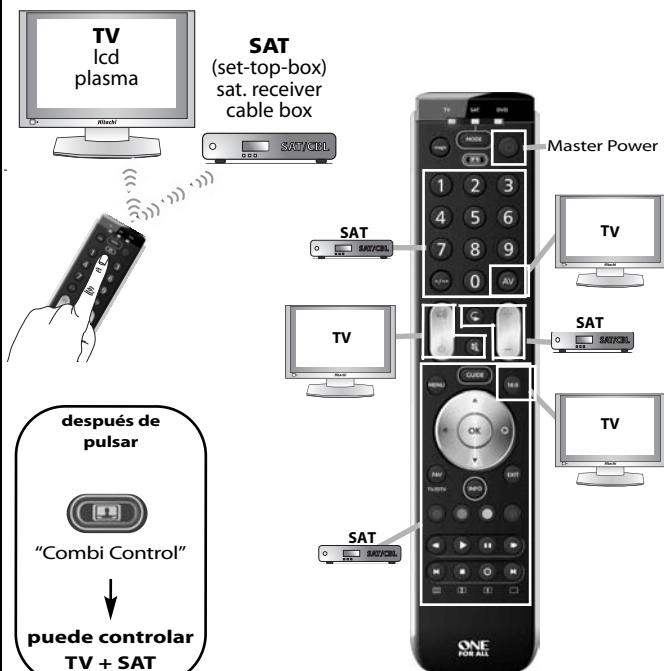

Master Power (en Combi Control)



3 sec.

En la función Combi Control, el botón de encendido encenderá y apagará todos los dispositivos incluidos en dicho ajuste. Para ello, sólo debe mantener pulsado el botón durante 3 segundos (Master). Por ejemplo, con la combinación 1, puede apagar los dispositivos de TV y STB apuntando hacia ellos y, a continuación, manteniendo pulsado el botón de encendido durante 3 segundos.



- Método de Busca * 21
- Volume Control (Controlo de Volume) 21
- ONE FOR ALL Combi Control 22
- Master Power 22
- Características adicionais (consulte o manual no nosso Web site)
 - Reatribuição de Modo - Alterar um modo do dispositivo para configurar dois (ou mais) dispositivos do mesmo tipo.
 - Key Magic® - Permite programar funções a partir do telecomando original mesmo que tenha sido PERDIDO ou DANIFICADO
 - Macro - Permite enviar uma sequência de comandos premindo uma única tecla.

Configuração do Código Directo

1



Localize o código para o seu dispositivo na Lista de Códigos p. 71 - 85. Os códigos estão listados por tipo de dispositivo e marca. O código mais popular é listado em primeiro lugar. Certifique-se de que o dispositivo está LIGADO (não em modo de espera).

2



Prima sem largar **MAGIC** durante 3 segundos até que um sinal luminoso (LED azul) se acenda.

3

Selecione o dispositivo correspondente, por ex., **TV**.



4



Introduza o primeiro código listado para o seu tipo de dispositivo e marca (por e., tv Hitachi = **1576**)



--> O LED azul pisca (apagando-se) duas vezes e depois apaga-se.

5

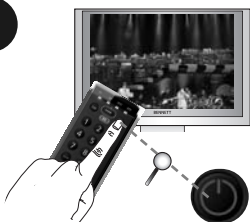

Prima a tecla de **Alimentação**.



Se o seu dispositivo não **DESLIGAR**
--> Repita os passos 1 - 5 com o código seguinte listado para a sua marca.

Se este procedimento **NÃO** for concluído com êxito
--> Experimente o Método de Busca.

Parabéns! Já deverá ser possível voltar a LIGAR o dispositivo e controlá-lo com êxito.

Método de Busca

O Método de Busca permite-lhe descobrir o código para o seu dispositivo esquadrinhando por todos os códigos contidos na memória do ONE FOR ALL.. O Método de Busca também pode funcionar se a sua marca não estiver listada.

Exemplo: para procurar o seu código de Televisão:

1. Prima sem largar **magic** durante 3 segundos até que um sinal luminoso (LED azul) se acenda.
2. Seleccione o dispositivo correspondente, por ex., a TV.
3. Pulse 9 9 1. El LED de color azul se iluminará dos veces y, luego, se apagará.
4. Prima a tecla de Alimentação.
5. Prima CH+ várias vezes até o dispositivo desligar.

Você pode ter que pre-
mir esta tecla muitas
vezes (até 150
vezes) por isso por favor
seja paciente.

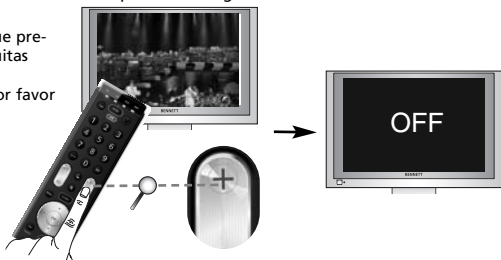

6. Assim que o seu Dispositivo se desligar, prima a tecla **magic** para guardar o código.

¡Enhorabuena! Ya debería poder encender de nuevo el dispositivo y controlarlo correctamente.

Volume Control



Esta característica dá a possibilidade de definir o Volume (VOL+, VOL- eMute) para controlar sempre um determinado dispositivo (por ex., tv), independentemente da tecla demodo do dispositivo (TV, SAT o DVD) que for seleccionada.

Controlo de volume (VOL+, VOL- et Mute) de Televisão em SAT.

Neste exemplo, vamos definir o Controlo de Volume (VOL+/- e Mute) para "volume de tv":

1. Prima sem largar **magic** durante 3 segundos até que um sinal luminoso (LED azul) se acenda.
2. Prima **9 9 3**. O LED azul pisca duas vezes.
3. Seleccione el dispositivo correspondiente; p. ej., TV.
4. Prima sem largar **magic** durante 3 segundos . O LED azul pisca duas vezes e depois apaga-se.

Agora definiu o Controlo de Volume para "volume de tv". As teclas VOL+, VOL- e Mute controlarão sempre um o "volume tv", independentemente de outras teclas de modos de dispositivo seleccionados. (TV, SAT ou DVD).

Como desactivar o Controlo de Volume

- 1) Prima sem largar **magic** durante 3 segundos até que um sinal luminoso (LED azul) se acenda.

2) Prima 9 9 3.

3) Prima Vol +.

Todos os dispositivos enviarão o próprio VOL+, VOL- ou MUTE

Como remover um dispositivo do Controlo de Volume

- 1) Prima sem largar **magic** durante 3 segundos até que um sinal luminoso (LED azul) se acenda.

2) Prima 9 9 3.

3) Seleccione a tecla do dispositivo que pretende desactivar do Controlo de Volume.

4) Prima Vol -.

O dispositivo removido enviará o próprio VOL+, VOL- e MUTE.

ONE FOR ALL Combi Control

Neste momento, já deverá ter definido o Telecomando UNIVERSAL para controlar todos (ou quase todos) os seus dispositivos. Não seria óptimo se não tivesse que seleccionar sempre o tipo de dispositivo? Isso é possível com o ONE FOR ALL Combi control. O Combi control permite controlar até 2 dispositivos simultaneamente (por ex., controlar a tv + stb simultaneamente).

"Combi Control"

TV + SAT

é programada automaticamente sempre que configurar uma TV e SAT.

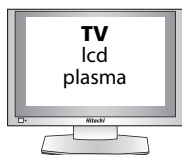

SAT
(set-top-box)
sat. receiver
cable box

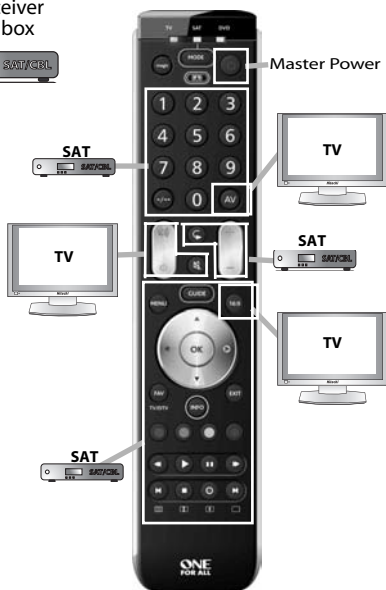

Depois de pressionar



"Combi Control"



control
TV + SAT

Master Power (em Combi Control)



3 sec.

No Combi Control a tecla POWER pode LIGAR e DESLIGAR todos os dispositivos na Definição Combi Control activada – premindo-a simplesmente durante 3 segundos (Master). Por ex., na combinação 1 Combi Control pode DESLIGAR a TV e STB apontando para estes dispositivos e simplesmente premindo sem largar a tecla POWER durante 3 segundos.



- Metodo di ricerca 24
- Volume Control (Controllo del Volume) 24
- ONE FOR ALL Combi Control 25
- Master Power 25

- **Caratteristiche aggiuntive** (consultare il manuale disponibile sul sito Internet)
 - **Nuova assegnazione modalità** - Consente di modificare la modalità di un dispositivo per configurare due (o più) dispositivi dello stesso tipo.
 - **Key Magic®** - Consente di programmare anche le funzioni dal telecomando originale PERSONA o DANNEGGIATO.
 - **Macro** - Consente di inviare più comandi premendo un singolo tasto.

Configurazione codice diretto

1



Trovare il codice per il proprio dispositivo (es. Hitachi Television) nell'elenco dei codici (p. 71 - 85 del manuale). I codici sono elencati per tipo di apparecchio e nome del marchio. Il codice più conosciuto è indicato per primo. Verificare che il proprio dispositivo sia acceso (non in standby).

2



Tenere premuto il tasto **magic** per 3 secondi fino a quando l'indicatore di modalità (LED blu) resta acceso.

3

Selezionare il dispositivo corrispondente, ad esempio il **TV**.



4



Immettere il primo codice in elenco corrispondente al tipo e alla marca del dispositivo in uso (ad esempio tv Hitachi = **1225**).



--> Il LED blu lampeggerà due volte (segnale di spegnimento) e poi si spegnerà definitivamente.

5

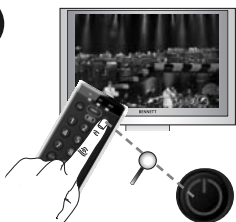

Premere **Power**.



Se il dispositivo **NON** si spegne?
--> Ripetere i passaggi da 1 a 5 provando il codice successivo presente in elenco per la marca in uso.

Se ancora **NON** si spegne?
--> Provare con il Metodo di ricerca.

Congratulazioni! A questo punto dovrebbe essere possibile accendere nuovamente il dispositivo e controllarlo correttamente.

Metodo di ricerca

Il Metodo di Ricerca consente di trovare il codice giusto per il proprio dispositivo facendo scorrere tutti i codici contenuti nella memoria del ONE FOR ALL. Il Metodo di Ricerca può funzionare anche se il proprio marchio non compare in elenco.

Esempio: Per cercare il codice del proprio Televisore:

1. Tenere premuto il tasto **magic** per 3 secondi fino a quando l'indicatore di modalità (LED blu) resta acceso.
2. Selezionare il dispositivo corrispondente, ad esempio il tv.
3. Premere 9 9 1. Il LED blu lampeggerà due volte.
4. Quindi, premere il tasto d'Alimentazione (POWER).
5. Premere più volte CH+ finché il dispositivo non si spegne.

Potrebbe essere necessario premere questo tasto molte volte (fino a 150) pertanto si prega di avere pazienza.

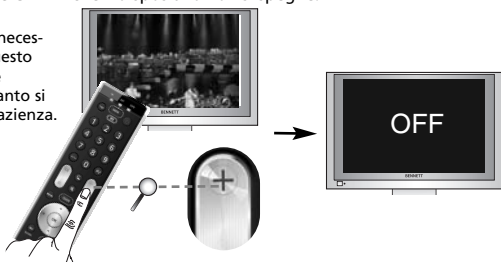

6. Non appena il dispositivo si spegne, premere il tasto **magic** per memorizzare il codice.

Congratulazioni! A questo punto dovrebbe essere possibile accendere nuovamente il dispositivo e controllarlo correttamente.

Volume Control

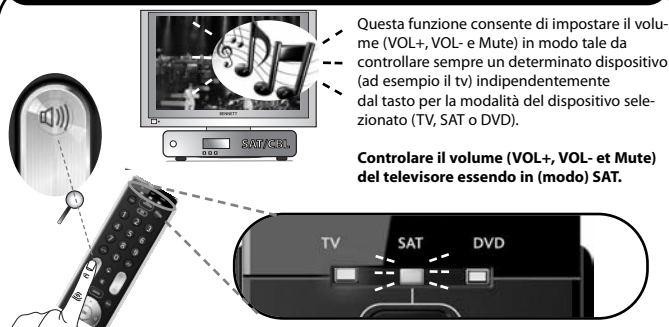

Questa funzione consente di impostare il volume (VOL+, VOL- e Mute) in modo tale da controllare sempre un determinato dispositivo (ad esempio il tv) indipendentemente dal tasto per la modalità del dispositivo selezionato (TV, SAT o DVD).

Controllare il volume (VOL+, VOL- et Mute) del televisore essendo in (modo) SAT.

Nell'esempio che segue verrà impostato il controllo del volume (VOL+, VOL- e Mute) su "volume tv":

1. Tenere premuto il tasto **magic** per 3 secondi fino a quando l'indicatore di modalità (LED blu) resta acceso.
2. Premere **9 9 3**.
3. Selezionare il dispositivo corrispondente, ad esempio **TV**.
4. Tenere premuto il tasto **magic** per 3 secondi. Il LED blu lampeggerà due volte, quindi si spegnerà.

A questo punto il controllo del volume è stato impostato su "volume tv". Con i tasti VOL+, VOL- e Mute sarà sempre possibile controllare il "volume tv" indipendentemente dal tasto modalità (TV, SAT o DVD) selezionato.

Come disattivare il controllo del volume

- 1) Tenere premuto il tasto "magic" per 3 secondi. --> Il LED dell'anello blu lampeggerà per due volte.
- 2) Premere 9 9 3.
- 3) Premere Vol +.

Su tutti i dispositivi sarà possibile selezionare VOL+, VOL- e MUTE.

Come rimuovere un dispositivo dal controllo del volume

- 1) Tenere premuto il tasto "magic" per 3 secondi. --> Il LED dell'anello blu lampeggerà per due volte.
- 2) Premere 9 9 3.
- 3) Selezionare il tasto che si intende disattivare dal controllo del volume.
- 4) Premere Vol -. Il LED dell'anello blu lampeggerà per 4 volte.

Sul dispositivo rimosso sarà possibile selezionare i relativi tasti VOL+, VOL- e MUTE.

ONE FOR ALL Combi Control

A questo punto, è probabile che il telecomando ONE FOR ALL sia stato configurato in modo da controllare tutti (o quasi) i dispositivi. Non sarebbe utile evitare di dover sempre selezionare un tipo di dispositivo? Con ONE FOR ALL Combi Control questo è possibile. Combi Control consente di controllare fino a 2 dispositivi contemporaneamente (ad esempio, controllare la modalità tv + stb).



"Combi Control"

TV + SAT

Quando si effettua una configurazione per TV o SAT, viene automaticamente programmata.

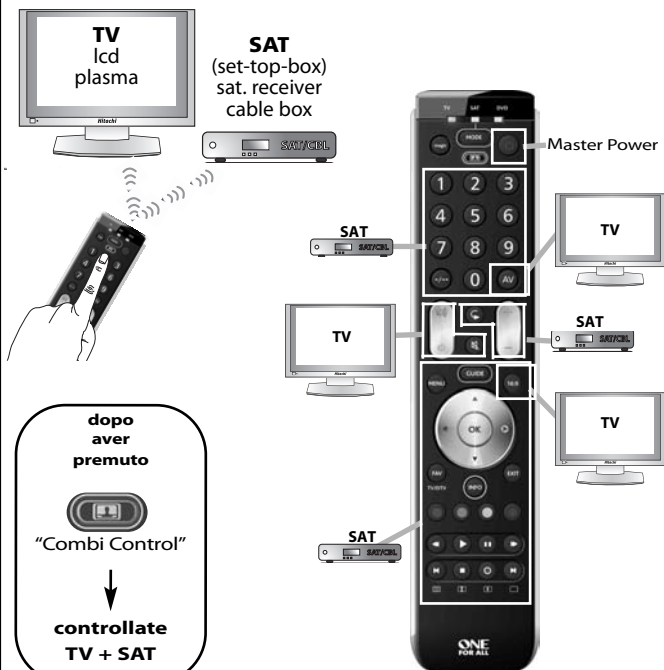

dopo aver premuto



"Combi Control"

controllate TV + SAT

Master Power (in Combi Control)



3 sec.

Quando si utilizza la funzione Combi Control, premendo per 3 secondi il tasto dell'alimentazione (Master) verranno accesi o spenti tutti i dispositivi inclusi nelle impostazioni Combi Control. Ad esempio, se si utilizza la combinazione 1 Combi Control, è possibile spegnere TV e STB puntando il telecomando in direzione di tali dispositivi e tenendo premuto il tasto dell'alimentazione per 3 secondi.

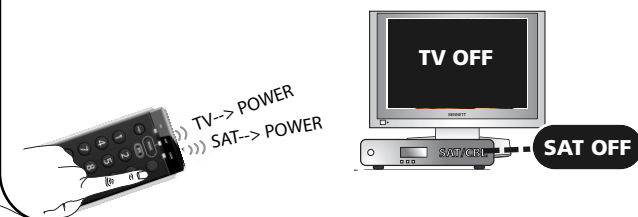

- Zoekmethode 27
- Volume Control (Volumeregeling) 27
- ONE FOR ALL Combi Control 28
- Master Power 28
- Extra functies (zie handleiding op onze internetsite)
 - Modus opnieuw toewijzen - Hiermee kunt u een apparaatmodus wijzigen zodat twee (of meer) apparaten van hetzelfde type kunnen worden ingesteld.
 - Key Magic® - Hiermee kunt u functies van uw oorspronkelijke afstandsbediening programmeren zelfs als deze KWIJF of DEFECT is.
 - Macro - Hiermee kunt u een reeks opdrachten verzenden via één druk op een toets.

Direct instellen via de code

1



Zoek de code voor uw apparaat in de lijst met codes (zie pag. 71 - 85). De codes zijn gerangschikt op apparaattype en merknaam. De meest gebruikte code staat bovenaan. Zorg ervoor dat uw apparaat is ingeschakeld (niet stand-by).

2



Houd **magic** 3 seconden ingedrukt totdat de modusindicator (blauwe LED) blijft branden.

3

Selecteer het bijbehorende apparaat, bijv. TV.

< select >



4



Voer de eerste code die wordt aangegeven voor uw apparaattype en -merk in (bijv. tv Hitachi = 1576).



--> De blauwe LED knippert twee keer en gaat uit.

5

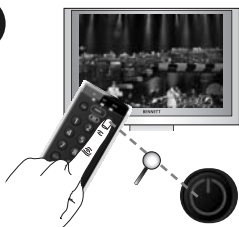

Druk op Power.



Wat moet u doen als uw apparaat niet wordt uitgeschakeld?

--> Herhaal stappen 1 t/m 5 met de volgende code voor uw merk.

Wat moet u doen als dat mislukt?

--> Probeer het met de zoekmethode.

Gefeliciteerd! U kunt nu uw apparaat opnieuw inschakelen en andere bedieningsfuncties gebruiken.

Zoekmethode

Met de zoekmethode kunt u de code voor uw apparaat vinden door alle codes in het geheugen van de ONE FOR ALL te doorzoeken. De zoekmethode kan ook werken als uw merk helemaal niet wordt vermeld.

Voorbeeld: Zoeken naar uw tv-code:

1. Houd **magic** 3 seconden ingedrukt totdat de modusindicator (blauwe LED) blijft branden.
2. Selecteer het bijbehorende apparaat, bijv. TV.
3. Druk 9 9 1.
4. Druk op de aan/uit-toets
5. Druk nu steeds op CH+ totdat bijvoorbeeld de televisie uitgaat.

Misschien moet u deze toets vele keren indrukken (tot 150 keer), dus heb geduld.

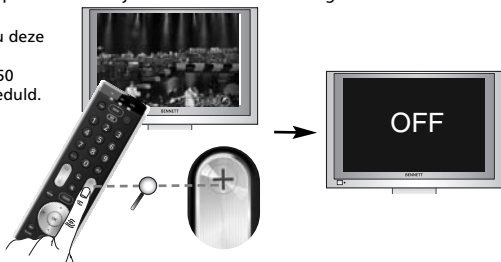

6. Zodra het apparaat uitgaat, drukt u op de **magic**-toets om de code op te slaan.

Gefeliciteerd! U kunt nu uw apparaat opnieuw inschakelen en andere bedieningsfuncties gebruiken.

Volume Control



Met deze functie kunt u het volume (VOL+, VOL- en Geluid uit) zodanig instellen dat hiermee een bepaald apparaat (bijv. tv) wordt bediend, ongeacht de toets voor de apparaatmodus die is geselecteerd.(TV, SAT of DVD).

In SAT modus het Volume (VOL+, VOL- en Mute) van de televisie bedienen.

In dit voorbeeld stellen we de volumeregeling (VOL+, VOL- en Geluid) in op "tv volume":

1. Houd **magic** 3 seconden ingedrukt totdat de modusindicator (blauwe LED) blijft branden.
2. Druk **9 9 3**.
3. Selecteer het bijbehorende apparaat, bijv. TV.
4. Houd **magic** 3 seconden ingedrukt. De blauwe LED knippert twee keer en gaat uit

De volumeregeling (VOL+/-, Mute) is nu ingesteld op "tv volume" ongeacht de geselecteerde apparaatmodus (TV, SAT of DVD).

Volumeregeling uitschakelen

- 1) Houd **magic** 3 seconden ingedrukt totdat de modusindicator (blauwe LED) blijft branden.
- 2) Druk op 9 9 3.
- 3) Druk op Vol +.

Alle apparaten verzenden hun eigen VOL+, VOL- en MUTE.

De volumeregeling uitschakelen voor een apparaat

- 1) Houd **magic** 3 seconden ingedrukt totdat de modusindicator (blauwe LED) blijft branden.
- 2) Druk op 9 9 3.
- 3) Selecteer de toets voor het apparaat waarvoor u de volumeregeling wilt uitschakelen.
- 4) Druk op Vol -.

Het verwijderde apparaat verzendt zijn eigen VOL+, VOL- en MUTE.

ONE FOR ALL Combi Control

U hebt nu waarschijnlijk de ONE FOR ALL-afstandsbediening ingesteld voor het bedienen van (vrijwel) al uw apparaten. Zou het niet handig zijn als u niet telkens een apparaattype hoefde te selecteren? Dit is mogelijk met ONE FOR ALL Combi Control. Met Combi Control kunt u maximaal 2 apparaten tegelijk bedienen (bijv. tegelijkertijd tv + stb bedienen).



"Combi Control"

TV + SAT

wordt automatisch geactiveerd wanneer u een tv en satelliet instelt.

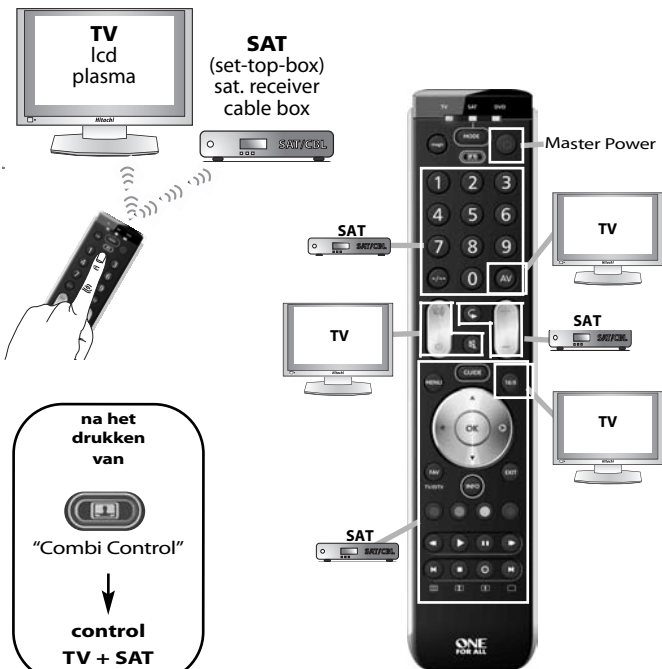

Master Power (in Combi Control)

In Combi Control kunt u met de toets POWER alle apparaten in de geactiveerde Combi Control-instelling in- en uitschakelen door de knop 3 seconden ingedrukt te houden (Master). U kunt bijvoorbeeld in combinatie 1 van Combi Control uw tv en decoder uitschakelen door de afstandsbediening op deze apparaten te richten en de knop POWER 3 seconden ingedrukt te houden.



3 sec.



- Keresőmód 30
- Volume Control 30
- ONE FOR ALL Combi Control 31
- Master Power 31
- Extra funkciók (lásd az interneten található kézikönyvet)
 - **Mód újrakijelölése** - Készülékmódmódosítása két (vagy több) azonos típusú készülék beállításához.
 - **Key Magic®** - Lehetővé teszi az eredeti távvezérlőfunkcióinak programozását, még akkor is, ha az ELVESZETT vagy TÖNKREMENT.
 - **Macro** - Lehetővé teszi a parancsok sorozatának küldését egyetlen gombmegnyomásával.

Direktkód-beállítás

1



Keresse meg készüléke (pl. Hitachi televízió) kódját a kódlistában (a kézikönyv 71 - 85. oldalán). A lista a készülékek típusa és márkája alapján van összeállítva. A leggyakoribb kód áll legelől. Kapcsolja be a készüléket (ne készenléti üzemmódban legyen).

2



Nyomja meg és tartsa lenyomva a **magic** gombot 3 másodpercig, hogy az üzemmód jelzése (kék LED) folyamatosan világítson.

3

Válassza ki a megfelelő készüléket; pl. TV.

< select >



4



Adja meg a készüléke típusának és márkájának megfelelő 1. kódot (pl. tv Hitachi = **1576**)

--> A (folyamatosan világító) kék LED kétszer elsötétül, majd kialszik.



5

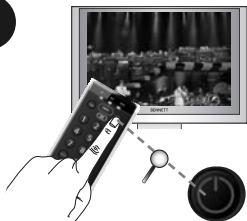

Nyomja meg a **tápellátás** gombot



Készüléke **NEM** kapcsol ki?
--> Ismétlje meg az 1 - 5. lépéseket a készüléke márkájához megadott következő kóddal.

A művelet **SIKERTELEN?**
--> Próbálkozzon a Kereső móddal.

Gratulálunk! Most már újra **BEKAPCSOLHATJA** a készüléket, és végezhet azon távvezérlő műveleteket.

Kereső mód

A kódkeresés funkció segítségével a ONE FOR ALL memóriájában szereplő összes kód végigfuttatásával megkeresheti a készüléknek megfelelő kódot. Ez a funkció akkor is használható, ha az adott márka nem szerepel a listán.

Példa: televízió kódjának megkeresése

1. Houd **magic** 3 seconden ingedrukt totdat de modusindicator (blauwe LED) blijft branden.
2. Nyomja meg a ONE FOR ALL **TV** gombját.
3. Nyomja meg a **9 9 1** gombokat.
4. Nyomja meg az **POWER** gombot.
5. Nyomja meg a + gombot többször, addig, amíg a készülék ki nem kapcsol.

Lehet, hogy sokszor kell a gombot megnyomnia (akár 150-szer is), ezért az eljárás türelmet igényel.

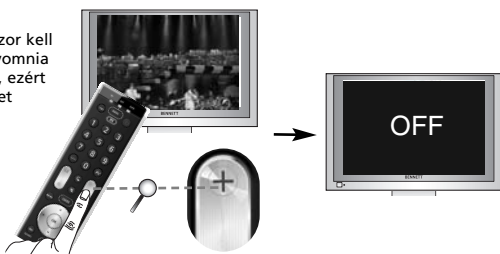

6. Amint a készülék kikapcsol, nyomja meg a **magic** gombot a kód mentéséhez.

Gratulálunk! Most már újra BEKAPCSOLHATJA a készüléket, és végezhet azon távvezérlő műveleteket.

Volume Control



Ez a funkció lehetővé teszi a hangerő beállítását (VOL+, VOL- és Mute) egy adott készülék (pl. tv) esetében, függetlenül attól, hogy melyik készülékmód gomb (TV, SAT vagy DVD) van kiválasztva.

In SAT --> Volume TV (VOL+, VOL- és Mute)

Az alábbi példában bemutatjuk a hangerőszabályzó (VOL+, VOL- és Mute) „tv hangerő” lehetőségre történő beállítását:

1. Nyomja meg és tartsa lenyomva a **magic** gombot 3 másodpercig, hogy az üzemmód jelzése (kék LED) folyamatosan világítson.
2. Nyomja meg a 9 9 3.
3. Válassza ki a megfelelő készüléket; pl TV.
4. Nyomja meg a Magic gombot a beállítások mentéséhez. A kék LED kétszer elsötétül, majd kialszik.

Ezzel befejeződött a hangerőszabályzó „tv hangerő” lehetőségre történő beállítása. A VOL+, VOL- és Mute gombok megnyomása mindig a „tv hangerő” beállítására fog vonatkozni, függetlenül attól, hogy melyik készülékmód gomb van kiválasztva.

A hangerőszabályzó inaktíválása

- 1) Nyomja meg és tartsa lenyomva a Magic gombot 3 másodpercig. --> A kör alakú kék LED kétszer felvillan.
- 2) Nyomja meg a 9 9 3. gombokat.
- 3) Nyomja meg a Vol+ gombot. A kör alakú kék LED négyszer felvillan.
Az összes készülék saját VOL+, VOL- és MUTE jeleit fogja küldeni.

A hangerőszabályzó inaktíválása egyes készülékekre vonatkozóan

- 1) Nyomja meg és tartsa lenyomva a Magic gombot 3 másodpercig. --> A kör alakú kék LED kétszer felvillan.
- 2) Nyomja meg a 9 9 3. gombokat.
- 3) Válassza ki azt a készülékgombot, amelynek esetében inaktíválni szeretné a hangerőszabályzót.
- 4) Nyomja meg a Vol- gombot. A kör alakú kék LED négyszer felvillan.
Az inaktívált készülék saját VOL+, VOL- és MUTE jeleit fogja küldeni.

ONE FOR ALL Combi Control

Mostanra Ön már valószínűleg beállította a ONE FOR ALL távvezérlőt az összes készüléke (vagy azok legtöbbszörének) vezérléséhez. Bizonyára kényelmesebb lenne, ha nem kellene mindig kiválasztania a készüléktípust. A ONE FOR ALL Combi Control használatával erre is van lehetőség.



"Combi Control"

TV + SAT

Tévé és műholdvevő beállításakor az automatikusan programozva van.

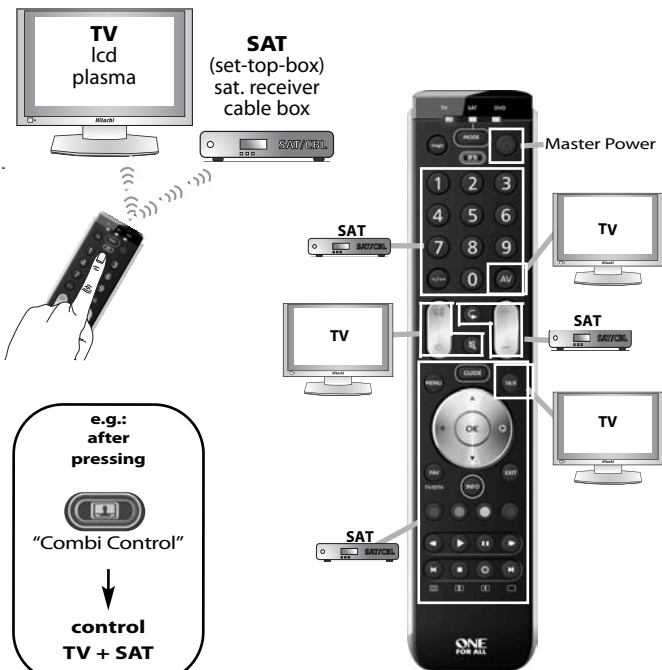

Master Power (Combi Control)



3 sec.

Combi Control módban a be-/kikapcsoló gomb az aktivált Combi Control beállításához megadott összes készülék be- és kikapcsolását végrehajtja - ha három másodpercig lenyomva tartja (Master funkció). Pl. a Combi Control 1. kombinációjában ki tudja kapcsolni a tévét és a beltéri egységet, úgy, hogy a távvezérlőt a készülékek felé fordítva három másodpercig lenyomva tartja a be-/kikapcsoló gombot..



- Wyszukiwanie * 33
- Volume Control (Regulacja głośności) 33
- ONE FOR ALL Combi Control 34
- Master Power 34
- Funkcje dodatkowe (patrz instrukcja obsługi na naszej stronie internetowej)
 - Zmiana trybu - Zmiana trybu urządzenia w celu skonfigurowania dwóch (lub więcej) urządzeń tego samego typu.
 - Key Magic® - Umożliwia zaprogramowanie funkcji oryginalnego pilota, nawet jeśli się ZGUBIŁ lub ZEPSUŁ.
 - Makro - Umożliwia wysyłanie sekwencji poleceń po naciśnięciu jednego przycisku.

Ustawianie przy pomocy kodów

1



Znajdź kod dla swojego urządzenia (np. telewizor Hitachi) w liście kodów (strony 71 - 85 w instrukcji obsługi). Kody wymienione są według typu urządzenia i marki. Najbardziej popularny kod zamieszczony jest jako pierwszy. Upewnij się, że twoje urządzenie jest włączone (nie w trybie czuwania).

2



Naciśnij i przytrzymaj przycisk MAGIC przez 3 sekundy, aż kontrolka trybu (niebieska dioda LED) zacznie świecić się w sposób ciągły.

3

Wybierz odpowiednie urządzenie, np. TV.



4



Wpisz pierwszy kod podany dla danego typu i marki urządzenia (np. telewizor Hitachi = 1576)



--> Przed zgaśnięciem niebieska dioda błysnie dwukrotnie.

5

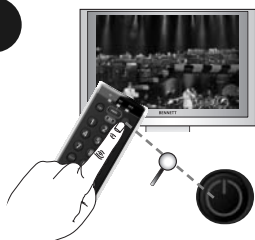

Naciśnij przycisk zasilania.



Urządzenie NIE wyłączyło się?
--> Powtórz kroki 1-5 wpisując następny kod na liście dla danej marki.

Jeśli się NIE udało?
--> Spróbuj wyszukiwania.

Wyszukiwanie

Metoda wyszukiwania umożliwi Ci znalezienie kodu dla urządzenia przez przeskanowanie wszystkich kodów zapisanych w pamięci ONE FOR ALL. Metoda szukania może także okazać się skuteczna, jeżeli marka twojego urządzenia nie znajduje się na liście.

Przykład: Aby wyszukać kod dla danego telewizora:

1. Naciśnij i przytrzymaj przycisk **MAGIC** przez 3 sekundy, aż kontrolka trybu (niebieska dioda) zacznie świecić się w sposób ciągły.
2. Wybierz odpowiednie urządzenie, np. TV.
3. Przyciśnij 9 9 1. Niebieska dioda LED (gasnąc) błysnie dwukrotnie.
4. Naciśnij przycisk Power.
5. Teraz naciskaj przycisk CH+, aż np. telewizor wyłączy się.

Może okazać się konieczne wielokrotne naciśnięcie tego przycisku (nawet do 150 razy), trzeba więc zachować cierpliwość.

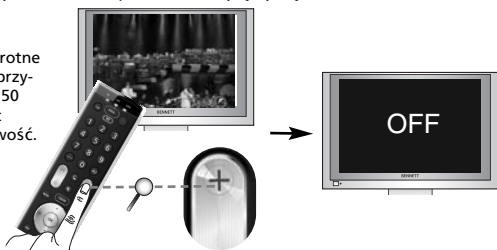

6. Jak tylko telewizor się wyłączy, przyciśnij klawisz **magic**, aby zapisać dany kod.

Gratulacje! Mo.esz teraz **WŁĄCZYĆ** swoje urządzenie i sterować nim.

Volume Control



Ta funkcja umożliwia ustawienie na stałe sterowania głośnością (VOL+, VOL- i Mute) danego urządzenia (np. telewizora) bez względu na tryb urządzenia (TV, SAT lub DVD).

(„telewizora” VOL+, VOL- i Mute) ----> SAT.

W tym przykładzie ustawimy regulację głośności (VOL+, VOL- i Mute) jako „głośność telewizora”:

1. Naciśnij i przytrzymaj przycisk **magic** przez 3 sekundy, aż kontrolka trybu (niebieska dioda) zacznie świecić się w sposób ciągły.
2. Stisknięte 9 9 3. Niebieska dioda LED błysnie dwukrotnie.
3. Wybierz odpowiednie urządzenie, np. TV.
4. Pritisnite i 3 sekunde zadržite tipku Magic. Przed zgaśnięciem niebieska dioda błysnie dwukrotnie.

Gratulacje! Udało się przyuczyć (skopiować) funkcję „I/II (mono/stereo)” z oryginalnego pilota do pilota ONE FOR ALL. TERAZ po każdym naciśnięciu „czerwonego przycisku” w trybie tv zadziała funkcja „I/II (mono/stereo)”.

Vypnutí ovládání hlasitosti

- 1) Naciśnij i przytrzymaj przycisk **magic** przez 3 sekundy, aż kontrolka trybu (niebieska dioda LED) zacznie świecić się w sposób ciągły.
- 2) Stiskněte 9 9 3.
- 3) Stiskněte VOL +. Modrý kroužek se čtyřikrát rozsvítí.
Všechna zařízení budou odesílat své vlastní signály VOL+, VOL- a MUTE (Ztišení).

Zrušení přiřazení zařízení k funkci ovládání hlasitosti

- 1) Naciśnij i przytrzymaj przycisk **magic** przez 3 sekundy, aż kontrolka trybu (niebieska dioda LED) zacznie świecić się w sposób ciągły.
- 2) Stiskněte 9 9 3.
- 3) Stiskněte VOL +. Modrý kroužek se čtyřikrát rozsvítí.
Všechna zařízení budou odesílat své vlastní signály VOL+, VOL- a MUTE (Ztišení).

ONE FOR ALL Combi Control

Do tej pory udało się już skonfigurować pilota ONE FOR ALL dla wszystkich (większości) urządzeń. Czy nie byłoby miło, gdyby nie trzeba było za każdym razem zmieniać typu urządzenia? Jest to możliwe dzięki trybowi ONE FOR ALL Combi Control. Tryb Combi Control umożliwia jednocześnie sterowanie 2 urządzeniami (np. telewizorem i odbiornikiem telewizji kablowej).

"Combi Control"

TV + SAT

Podczas konfiguracji ustawień telewizora i odbioru programów satelitarnych zostanie automatycznie zaprogramowana.

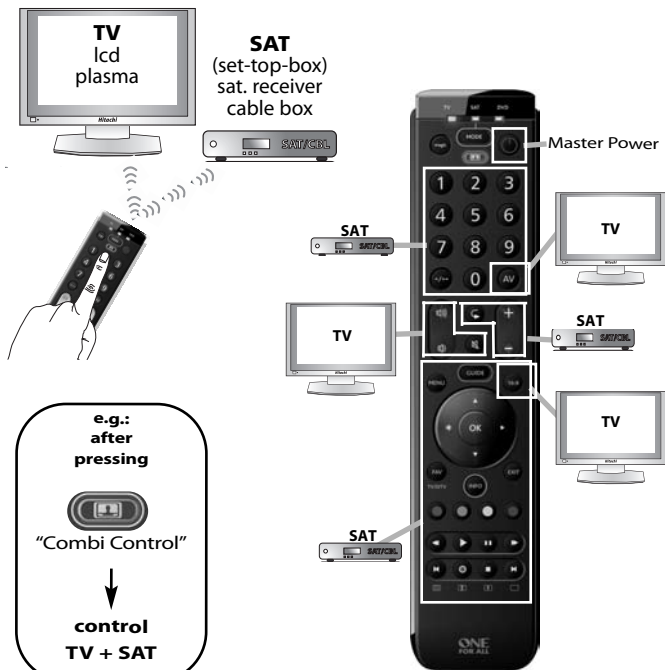

Master Power (in Combi Control)

W Combi Control przełączenie przycisku POWER pomiędzy pozycjami ON i OFF będzie skutkowało włączaniem i wyłączaniem urządzeń wybranych w Ustawieniach Combi Control przez przytrzymanie odpowiedniego przycisku przez 3 sekundy (Master). W ramach kombinacji 1 Combi Control można np. wyłączyć telewizor, odbiornik telewizyjny i kablówkę, wskazując te urządzenia i przytrzymując przycisk POWER przez 3 sekundy.

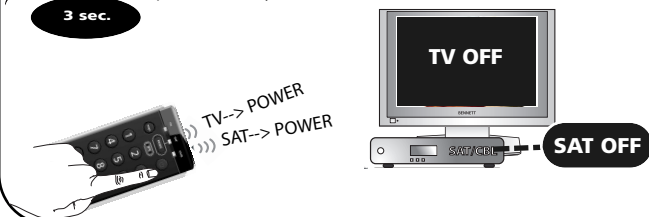

- Metoda vyhledávání 36
- Volume Control (Ovládání hlasitosti) 36
- ONE FOR ALL Combi Control 37
- Master Power 37
- Doplnkové funkce (viz příručka na našem webu)
- Změna přiřazení režimu - Změna režimu zařízení pro nastavení dvou (nebo více) zařízení stejného typu.
- Key Magic® - Umožňuje naprogramování funkcí původního dálkového ovladače, i když dojde k jeho ZTRÁTĚ nebo PORUŠĚ.
- Macro - Umožňuje odeslat sled příkazů stisknutím jediného tlačítka.

Direktkód-beállítás

1



Nájdite kód pre vaše zariadenie v Zozname kódov (strana 71 - 85). Kódy sú uvedené podľa typu zariadenia a jeho značky. Najčastejšie používané kódy sú uvedené ako prvé. Uistite sa, že je vaše zariadenie zapnuté (nie v režime pohotovosti).

2



Stisknete a na 3 sekundy přidržte tlačítko **magic**, dokud se kontrolka režimu (modrá dioda LED) trvale nerozsvítí.

3

Vyberte odpovídající zařízení, např. TV.



4



Zadejte první kód uvedený pro vaše zařízení a značku (např. televizor Hitachi = 1576)

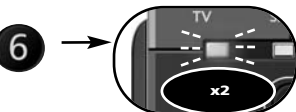

--> Modrá dioda LED dvakrát blikne a zhasne.

5

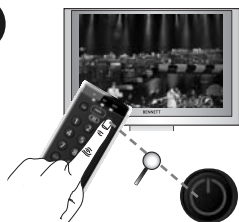

Stiskněte Power.



Pokud se zařízení NEVYPNE
--> Zopakujte kroky 1 - 5 s dalšími kódy uvedenými pro vaši značku.

NEBYLI jste úspěšní?
--> Zkuste použít Metodu vyhledávání.

Gratulujeme! Nyní byste měli být schopni své zařízení ZAPNOUT a úspěšně jej ovládat.

Metoda vyhledávání

Metoda vyhledávání umožňuje najít kód vašeho zařízení prohledáním všech kódů obsažených v paměti dálkového ovládání ONE FOR ALL. Metodu vyhledávání můžete také použít, pokud vaše značka není v seznamu vůbec uvedena. Metoda vyhledávání umožňuje najít

Příklad: Postup vyhledání kódu televizního přijímače:

1. Stiskněte a na 3 sekundy přidrže tlačítko **magic**, dokud se kontrolka režimu (modrá dioda LED) trvale nerozsvítí.
2. Vyberte odpovídající zařízení, např. TV.
3. Stiskněte tlačítka 9 9 1.
4. Potom stiskněte tlačítko POWER.
5. Opakovaně stiskněte tlačítko CH+, dokud se zařízení nevyhne.

Lehet, hogy sokszor kell a gombot megnyomni (akár 150-szer is), ezért az eljárás türelmet igényel.

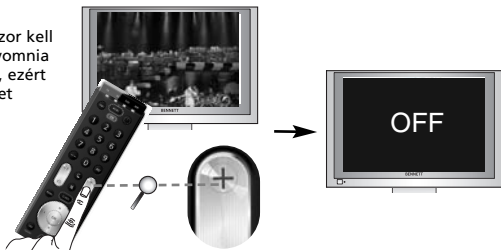

6. Jakmile se zařízení vypne, uložte kód stisknutím tlačítka **magic**.

Gratulujeme! Nyní byste měli být schopni své zařízení ZAPNOUT a úspěšně jej ovládat.

Volume Control



Tato funkce vám umožňuje nastavit hlasitost (tlačítka VOL+, VOL- a Mute) tak, abyste mohli vždy ovládat určité zařízení (např. televizor) nezávisle na tom, které tlačítko režimu zařízení (TV, SAT nebo DVD) je vybráno.

režim SAT --> televizor VOL+, VOL- a Mute

V tomto příkladu nastavíme ovládání hlasitosti (VOL+, VOL- a Ztišení) na „hlasitost televizoru“:

1. Stiskněte a na 3 sekundy přidrže tlačítko **magic**, dokud se kontrolka režimu (modrá dioda LED) trvale nerozsvítí.
2. Stiskněte tlačítka 9 9 3.
3. Vyberte odpovídající zařízení, např. TV.
4. Stisknutím tlačítka Magic uložte nastavení. Modrá dioda LED dvakrát blikne a zhasne.

Nyní musíte nastavit Volume Control (Ovládání hlasitosti) na „tv volume“ (hlasitost televizoru). Tlačítka VOL+, VOL- a Mute budou vždy ovládat „hlasitost televizoru“ bez ohledu na to, které tlačítko režimu zařízení (TV, SAT nebo DVD) je vybráno.

Vypnutí ovládání hlasitosti

- 1) Stiskněte a na 3 sekundy přidrže tlačítko **magic**, dokud se kontrolka režimu (modrá dioda LED) trvale nerozsvítí.
- 2) Stiskněte 9 9 3.
- 3) Stiskněte VOL +.

Všechna zařízení budou odesílat své vlastní signály VOL+, VOL- a MUTE (Ztišení).

Zrušení přiřazení zařízení k funkci ovládání hlasitosti

- 1) Stiskněte a na 3 sekundy přidrže tlačítko **magic**, dokud se kontrolka režimu (modrá dioda LED) trvale nerozsvítí.
- 2) Stiskněte 9 9 3.
- 3) Stiskněte VOL +.

Všechna zařízení budou odesílat své vlastní signály VOL+, VOL- a MUTE (Ztišení).

ONE FOR ALL Combi Control

Nyní již pravděpodobně máte dálkový ovladač ONE FOR ALL nastaven tak, aby jej bylo možno použít k ovládání všech (nebo většiny) vašich zařízení. Nebylo by pohodlné, kdybyste nemuseli pokaždé volit typ zařízení? Tohoto lze dosáhnout pomocí funkce ONE FOR ALL Combi control. Funkce Combi control vám umožňuje současně ovládat až 3 zařízení (např. současně ovládat televizor a stb).

"Combi Control"

TV + SAT

Po nastavení televizoru a satelitního přijímače se automaticky naprogramuje.

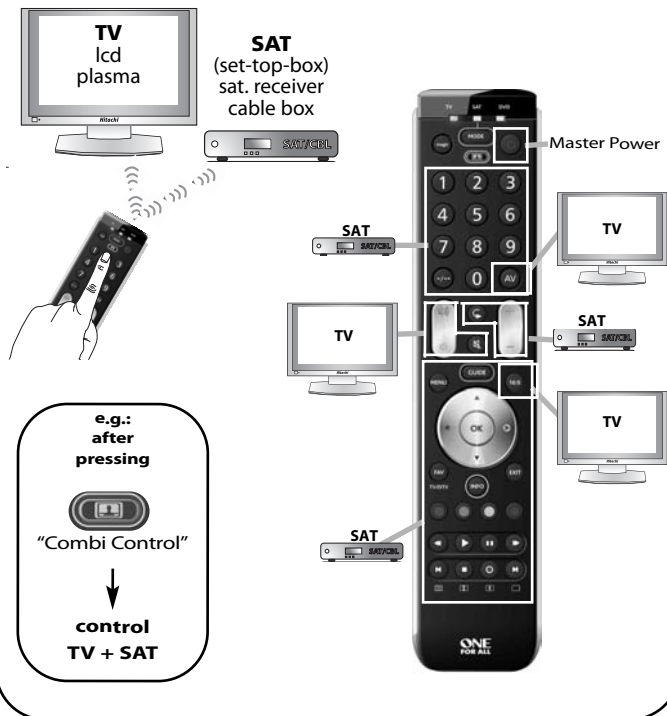

Master Power (Combi Control)

V režimu Combi Control umožňuje tlačítko POWER vypínat a zapínat všechna zařízení s aktivovaným nastavením Combi Control – stačí jej na 3 sekundy přidržet (funkce Master). Např. kombinací 1 v režimu Combi Control můžete vypnout televizor a set-top-box, že ovladač na tato zařízení namíříte a na 3 sekundy stisknete a přidržíte tlačítko POWER.

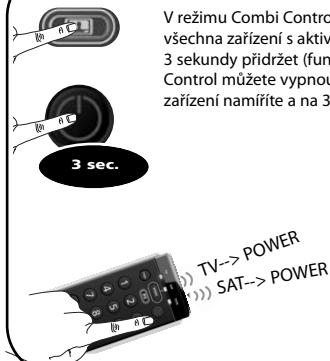

- Søgemetode 39
- Volume Control (Lydstyrke) 39
- ONE FOR ALL Combi Control 40
- Master Power 40

• **Ekstra funktioner (se brugervejledningen på vores websted)**

- **Gentildeling af funktioner** - Ændrer en enhedsfunktion til at opsætte to (eller flere) enheder af samme type.
- **Key Magic®** - Lader dig programmere funktioner fra din originale fjernbetjening, selv hvis den er FORSVUNDEN eller DEFEKT.
- **Makro** - lader dig sende en række kommandoer ved et tryk på en enkelt tast.

Direkte programmering med kode

1



Find koden for dit apparat (f.eks. Hitachi TV) på kodelisten (side 71 - 85 i brugsanvisningen). Koderne er listede efter apparat-type og fabrikat. De mest populære koder står øverst. Sørg for at apparatet er tændt (ikke i standby).

2



Tryk på **magic** og hold den nede i 3 sekunder, indtil indikatoren forbliver tændt (blå lysdiode).

3

Vælg den tilsvarende enhed, f.eks. TV.



4

Indtast den første kode, der vises for din enhedstype og -mærke (f.eks. tv Hitachi = 1576).

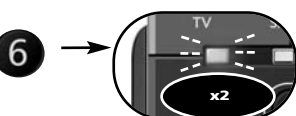

--> Modrá dioda LED dvakrát blikne a zhasne.

5

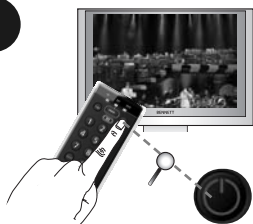

Tryk på Power.



Hvad gør jeg, hvis min enhed IKKE slukkes?

--> Gentag trin 1 - 5, og prøv den næste kode, der vises for dit mærke.

Hvis det IKKE lykkes?

--> Prøv søgemetoden.

Tillykke! Du skulle nu kunne tænde for din enhed igen og have kontrol over den.

Søgemetode

Med Søgemetoden kan du finde koden til dit apparat ved at scanne gennem alle koderne, som er gemt i hukommelsen i ONE FOR ALL. Søgefunktionen kan også virke, hvis dit apparats mærke slet ikke er opført på listen.

Priklad: Postup vyhledání kódu televizního přijímače:

1. Tryk på **magic** og hold den nede i 3 sekunder, indtil indikatoren forbliver tændt (blå lysdiode).
2. Vælg den tilsvarende enhed, f.eks. tv.
3. Tryk på 9 9 1.
4. Potom stiskněte tlačítko POWER.
5. Tryk flere gange på CH+ indtil din enhed slukkes.

Det er måske nødvendigt at trykke på denne tast adskillige gange (op til 150 gange), så hav tålmodighed.

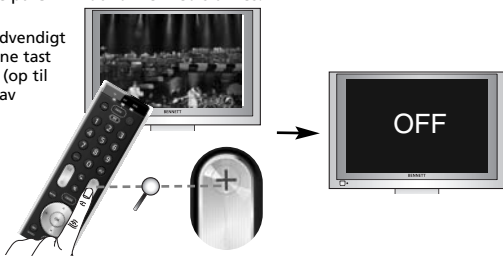

6. Så snart apparatet slukkes, trykker du på **magic** tasten for at gemme koden.

Tillykke! Du skulle nu kunne tænde for din enhed igen og have kontrol over den.

Volume Control



Med denne funktion kan du indstille lydstyrken (VOL+, VOL- og Mute) for altid at kontrollere en bestemt enhed (f.eks. tv), uanset hvilken funktionstast (TV, SAT eller DVD) der er valgt for enheden.

En SAT --> tv-lydstyrke" (VOL+/- a Mute)

I dette eksempel vil vi indstille lydstyrken (VOL+, VOL- og Mute) til "tv-lydstyrke":

1. Tryk på **magic** og hold den nede i 3 sekunder, indtil indikatoren forbliver tændt (blå lysdiode).
2. Tryk på 9 9 3.
3. Vælg den tilsvarende enhed, f.eks. TV.
4. Tryk på **magic**-tasten for at gemme dine indstillinger. Den blå lysdiode blinker to gange og slukkes derefter helt.

Nu har du indstillet lydstyrken til "tv-lydstyrke". Tasterne VOL+, VOL- og Mute vil altid kontrollere "tv-lydstyrke" uanset hvilken funktionstast (TV, SAT eller DVD) der er valgt for enheden.

Sådan deaktiverer du lydstyrken

- 1) Tryk på **magic**-tasten, og hold den nede i 3 sekunder. --> Den blå ring blinker to gange.
 - 2) Tryk på 9 9 3.
 - 3) Tryk på Vol +. Den blå ring blinker 4 gange.
- Alle enheder udsender deres eget VOL+, VOL- og MUTE-signal.*

Sådan fjerner du en enhed fra lydstyrken

- 1) Tryk på **magic**-tasten, og hold den nede i 3 sekunder. --> Den blå ring blinker to gange.
 - 2) Tryk på 9 9 3.
 - 3) Vælg den enhedstast, du vil deaktivere fra lydstyrken.
 - 4) Tryk på Vol -. Den blå ring blinker 4 gange.
- Den fjernede enhed sender sit eget VOL+, VOL- og MUTE-signal.*

ONE FOR ALL Combi Control

Nu har du sikkert indstillet ONE FOR ALL-fjernbetjeningen til at kontrollere alle (eller de fleste af) dine enheder. Ville det ikke være rart, hvis du ikke skulle vælge en enhedstype hele tiden? Det kan du gøre med ONE FOR ALL Combi control. Med Combi control kan du kontrollere op til 2 enheder samtidigt (f.eks. kontrollere tv + stb samtidigt).

"Combi Control"

TV + SAT

programmeres automatisk, når du installerer TV og SAT.

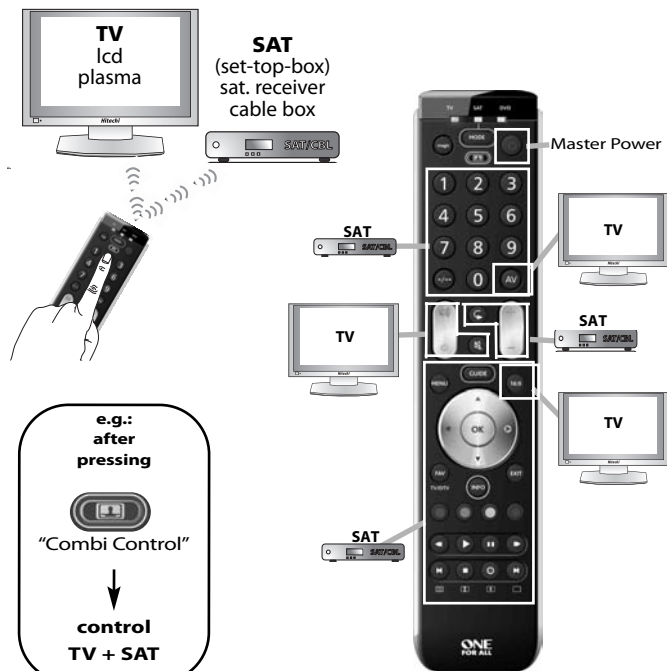

Master Power (in Combi Control)

Med Combi Control kan POWER-tasten tænde/slukke alle enheder i den aktuelle Combi Control-indstilling – bare tryk på den i 3 sekunder (Master). Med Combi Control kombination 1 kan du f.eks. slukke dit TV og STB ved at pege mod disse enheder og trykke på POWER-tasten og holde den nede i 3 sekunder

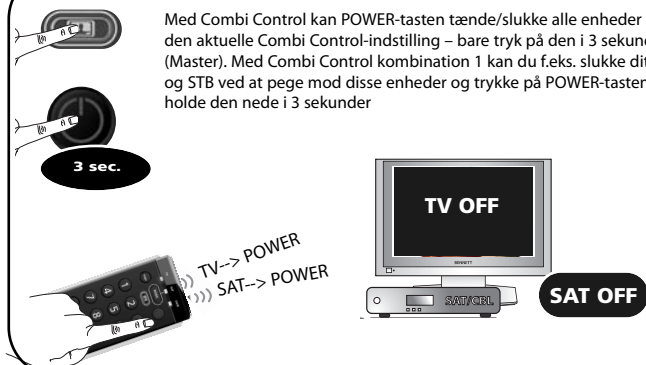

- Søkemetoden 42
- Volume Control (Volumkontroll) 42
- ONE FOR ALL Combi Control 43
- Master Power 43

• Ekstra funksjoner (se håndbok på nettstedet vårt)

- Ny tildeling av modus - endre en enhetsmodus for å konfigurere to (eller flere) enheter av same type.
- Key Magic® - gjør at du kan programmere funksjoner fra den opprinnelige fjernkontrollen selv om du har MISTET eller ØDELAGT den.
- Makro - gjør at du kan sende en sekvens med kommandoer med ett tastetrykk.

Direkte kodeoppsett

1



Finn koden for apparatet ditt (f.eks. Hitachi TV) i kodelisten (side 92 - 105 i bruksanvisningen). Kodene er listet opp etter type enhet og merkenavn. Den mest populære koden står først. Se til at TV-en din er slått på (ikke på standby).

2



Trykk på og hold nede **magic** i 3 sekunder til en modusindikator (blå lampe) lyser konstant.

3

Velg den tilsvarende enheten, f.eks. TV.

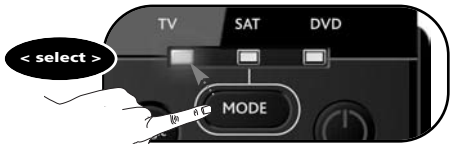

4



Skriv inn den første koden som er oppført for enhetstypen og -merket (f.eks. TV, Hitachi = 1576)

--> Den blå lampen vil blinke (slukkes) to ganger og deretter slukkes

5



Trykk på av/på-knappen Power.



Slår IKKE enheten seg av?

--> Gjenta trinnene 1-5 med den neste koden for merket ditt.

Virker det IKKE?

--> Prøv Søkemetoden.

Gratulerer! Nå skal du kunne slå enheten PÅ igjen og kontrollere den.

Søkemethoden

Søkemethoden gjør det mulig å finne koden til ditt apparat ved å skanne alle kodene som er lagret i minnet til ONE FOR ALL. Søkemethoden kan også virke selv om ditt merke ikke er oppført.

Eksempel: For å søke etter din TV-kode:

1. Trykk på og hold nede **magic** i 3 sekunder til en modusindikator (blå lampe) lyser konstant.
2. Velg den tilsvarende enheten, f.eks. TV.
3. Trykk på 9 9 1.
4. Trykk på av/på-knappen Power.
5. Trykk på CH+ flere ganger til enheten slår seg av.

Det er måske nødvendig at trykke på denne tast adskillige gange (op til 150 gange), så hav tålmodighet.

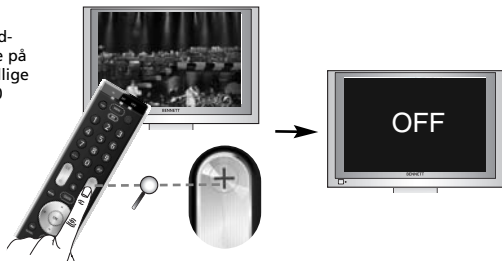

6. Så snart apparatet slukkes, trykker du på **magic** tasten for at gemme koden.

Gratulerer! Nå skal du kunne slå enheten PÅ igjen og kontrollere enheten.

Volume Control



I dette eksempelet skal vi sette volumkontrollen (VOL+, VOL- og Mute) til TV-volum:

1. Trykk på og hold nede **magic** i 3 sekunder til en modusindikator (blå lampe) lyser konstant.
2. Trykk på **9 9 3**.
3. Velg den tilsvarende enheten, f.eks. TV.
4. Trykk på **magic**-tasten for å lagre innstillingene dine. Den blå lampen vil blinke to ganger og deretter slukkes.

Nå har du satt volumkontrollen til TV-volum. Tastene VOL+, VOL- og Mute kontrollerer alltid TV-volum uavhengig av hvilken enhetsmodustast som velges (TV, SAT og DVD).

Slik deaktiverer du volumkontroll

- 1) Trykk på og hold nede **magic** i 3 sekunder til en modusindikator (blå lampe) lyser konstant.
 - 2) Trykk på 9 9 3.
 - 3) Trykk på Vol +.
- Alle enheter sender ut egne signaler for VOL+, VOL- og MUTE.*

Slik fjerner du en enhet fra volumkontroll

- 1) Trykk på og hold nede **magic** i 3 sekunder til en modusindikator (blå lampe) lyser konstant.
- 2) Trykk på 9 9 3.
- 3) Velg enhetstasten du vil deaktivere fra volumkontroll.
- 4) Trykk på Vol -.

Enheter som er fjernet, sender ut egne signaler for VOL+, VOL- and MUTE.

ONE FOR ALL Combi Control

Nå har du sikkert konfigurert ONE FOR ALL-fjernkontrollen til å kontrollere alle (eller de fleste) enhetene dine. Hadde det ikke vært praktisk hvis du slapp å velge en enhetstype hele tiden? Du kan gjøre det mulig med ONE FOR ALL Combi Control. Med Combi Control kan du kontrollere opptil 2 enheter samtidig (f.eks. kontrollere TV og STB samtidig).

"Combi Control"

TV + SAT

blir automatisk programmert når du konfigurerer en TV og SAT.

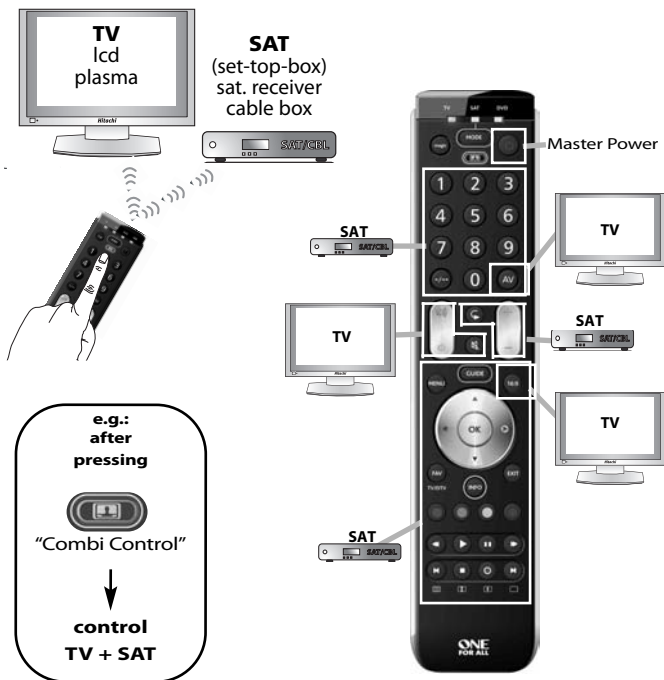

Master Power (in Combi Control)

I Combi Control kommer POWER-knappen til å slå AV/PÅ alle enheter i den aktiverte Combi Control Setting – ved å holde den inne i 3 sekunder (Master), for eksempel i Combi Control-kombinasjonen 1, kan du slå AV Tven og STB-enheten ved å peke mot disse enhetene og holde inne POWER-knappen i 3 sekunder.



- Sökmotoden 45
- Volume Control (Volymkontroll) 45
- ONE FOR ALL Combi Control 46
- Master Power 46
- Extrafunktioner (se handboken på vår webbplats)
 - **Omkodning av läge** - Ändrar enhetsläge för att ställa in två (eller fler) enheter av samma typ.
 - **Key Magic®** - Gör att du kan programmera funktioner från originalfjärrkontrollen även om den har försvunnit eller är trasig.
 - **Makro** - Gör att du kan skicka en kommandosekvens med en enda knapptryckning.

Ställ in direktkod

1



Hitta koden för din apparat (t.ex. Hitachi Television) i kodlistan (sid. 92 - 105 i manualen). Koderna är angivna per apparat-typ och märke. De vanligaste koderna står först. Se till att din TV är påslagen (inte på stand-by).

2



Tryck på och håll ned knappen **magic** i 3 sekunder tills en lägesindikator (blå lysdiod) lyser med fast sken.

3

Välj motsvarande enhet, t.ex. TV



4



Ange den första koden som visas för enhetstypen och varumärket (t.ex. tv Hitachi = 1576)



--> Den blå lysdioden blinkar två gånger och släcks.

5

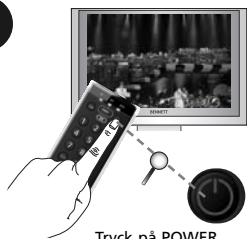

Vad gör jag om enheten INTE stängs av?
--> Upprepa stegen 1-5 och försök med nästa kod som visas för varumärket.

Vad gör jag om det INTE fungerar?
--> Försök med sökmotoden.

Grattis! Du ska nu kunna sätta PÅ enheten och styra enheten.

Sökmetoden

Sökmetoden gör det möjligt för dig att hitta koden till din apparat genom att söka igenom alla koder som finns i minnet till din ONE FOR ALL. Sökmetoden kan också användas om ditt märke inte finns med alls.

Example: To search for your TV code: Switch on television (not on standby) and aim your ONE FOR ALL at your TV.

1. Tryck på och håll ned knappen **magic** i 3 sekunder tills en lägesindikator (blå lysdiod) lyser med fast sken.
2. Välj motsvarande enhet, t.ex.. **TV**
3. Tryck på 9 9 1. Den blå lysdioden blinkar två gånger och släcks.
4. Next, press **POWER**.
5. Tryck nu på **CH+** om och om igen till din TV stängs av.

Du kanske måste trycka många gånger (upp till 150!) så ha tålamod.

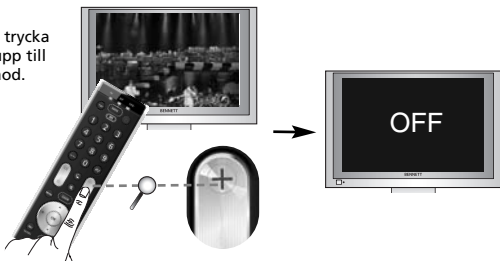

6. Så snart din apparat stängs av, tryck på **magic**knappen för att spara koden.

Grattis! Du ska nu kunna sätta PÅ enheten och styra enheten.

Volume Control



Den här funktionen ger dig möjlighet att ställa in volymkontrollen (VOL+, VOL- och ljud av) så att den alltid styr en viss enhet (t.ex. tv-apparaten) oavsett vilken enhetslägesknapp som är vald (TV, SAT och DVD).

t.ex. tv-volymkontrollen (VOL+/- och ljud) en SAT mode.



I det här exemplet ställer vi in volymkontrollen (VOL+, VOL- och ljud av) till tv-volymen:

1. Tryck på och håll ned knappen **magic** i 3 sekunder tills en lägesindikator (blå lysdiod) lyser med fast sken.
2. Tryck på **9 9 3**.
3. Välj motsvarande enhet, t.ex.**TV**.
4. Tryck på och håll ned knappen **magic** i 3 sekunder. Den blå lysdioden blinkar två gånger och släcks.

Nu har du ställt in volymkontrollen att styra tv-volymen. Knapparna VOL+, VOL- och ljud av styr nu alltid tv-volymen oavsett vilken enhetslägesknapp som är vald (TV, SAT, DVD or AMP).

Så här avaktiverar du volymkontrollen

- 1) Tryck på och håll ned knappen **magic** i 3 sekunder tills en lägesindikator (blå lysdiod) lyser med fast sken.
 - 2) Tryck på 9 9 3.
 - 3) Tryck på Vol +.
- Alla enheter skickar nu sina egna respektive signaler för VOL+, VOL- och ljud av.*

Så här tar bort en enhet från volymkontrollen

- 1) Tryck på och håll ned knappen **magic** i 3 sekunder tills en lägesindikator (blå lysdiod) lyser med fast sken.
- 2) Tryck på 9 9 3.
- 3) Välj den enhetsknapp som du vill avaktivera från volymkontrollen.
- 4) Tryck på Vol -.

Den borttagna enheten skickar ut sin egen signal för VOL+, VOL- och ljud av.

ONE FOR ALL Combi Control

Vid det här laget har du förmodligen ställt in ONE FOR ALL-fjärrkontrollen till att styra alla (eller de flesta av) dina enheter. Visst vore det praktiskt om du inte behövde välja en enhetstyp varenda gång. Det kan du ställa in med ONE FOR ALL Combi control. Med Combi control kan du styra upp till 2 enheter samtidigt (t.ex. styra tv + stb samtidigt).

"Combi Control"

TV + SAT

programmeras automatiskt när du konfigurerar en tv och SAT.

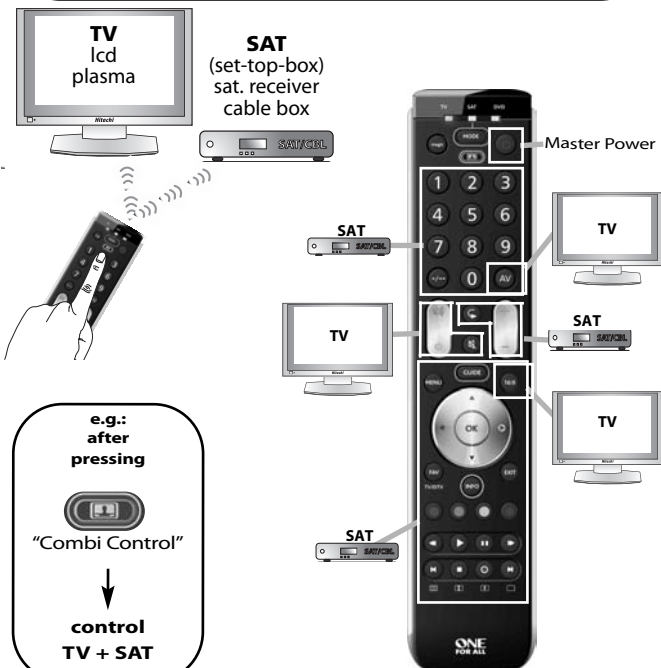

Master Power (in Combi Control)

I Combi Control använder du strömknappen till att slå på/av alla enheter för vilka den aktiverade Combi Control-inställningen används. Du behöver bara trycka på strömknappen i tre sekunder (Master). Exempel: I kombination 1 för Combi Control kan du stänga av tv:n och STB-enheten genom att peka mot enheterna och trycka på strömknappen i tre sekunder.



- Hakumenetelmä 48
- Volume Control (Äänenvoimakkuuden säätö) 48
- ONE FOR ALL Combi Control 49
- Master Power 49
- Lisäominaisuudet (katso käyttöohje internet-sivustoltamme)
 - Tilan uudelleenmääritys - Laitteen tilan muuttaminen kahden (tai useamman) samantyyppisen laitteen määrittämiseksi.
 - Key Magic® - Voit ohjelmoida toimintoja alkuperäisestä kauko-ohjaimesta, vaikka se olisi KADONNUT tai RIKKI.
 - Makro - Voit lähettää useita komentoja yhden painikkeen painalluksella.

Määritys koodilla

1



Etsi koodilistasta oman laitteesi koodi (esim. Hitachi- televisio) (ohjekirjan sivu 71 - 85). Koodit on järjestetty laitetyyppien ja merkkin mukaan. Yleisimmät koodit on lueteltu ensin. Varmista, että laitteesi on päällä (eikä pelkästään valmiustilassa).

2



Pitä **magic**-painiketta alhaalla 3 sekunnin ajan, kunnes tilan merkkivalo (sininen LED) jää palamaan.

3

Valitse vastaava laite, esim. **TV**



4



Syötä ensimmäinen laitetypille ja tuotemerkille annettu koodi (esim. Hitachi-TV = 1576)

--> Sininen LED-merkkivalo vilkkuu kahdesti ja sammuu.



5

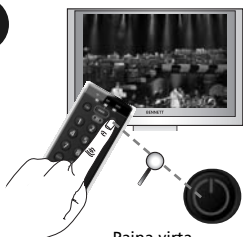

Paina virta-painiketta.



Jos laite ei sammu --> Toista vaiheet 1 - 5 ja kokeile seuraavaa tuotemerkille annettua koodia.

Jos tämä ei onnistu --> Kokeile Hakumenetelmää.

Onnittelut! Sinun pitäisi nyt pystyä käynnistämään laite ja ohjaamaan sitä.

Hakumenetelmä

Hakumenetelmällä pystyt helposti löytämään laitteen koodin kokeilemalla kaikkia ONE FOR ALL -kaukosäätimen muistiin tallennettuja laitekoodeja. Hakumenetelmä saattaa toimia, vaikka laitteesi merkkiä ei ole ollenkaan luettelossa.

Kytke televisio päälle (ei valmiustilaan) ja suuntaa ONE FOR ALL -kaukosäädin televisiota kohti.

1. Pidä **magic**-painiketta alhaalla 3 sekunnin ajan, kunnes tilan merkkivalo (sininen LED) jää palamaan.
2. Valitse vastaava laite, esim. **TV**
3. Paina 9 9 1. Den blå lysdioden blinkar två gånger och släcks.
4. Paina virtapainiketta.
5. Paina CH+ -painiketta toistuvasti, kunnes laite sammuu.

Voit joutua painelemaan tätä näppäintä useita kertoja (enimmillään 150 kertaa), joten älä keskeytä liian aikaisin.

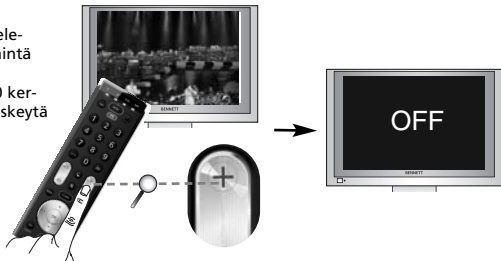

6. Kun laite kytkeytyy pois päältä, tallenna koodi painamalla **magic**-näppäintä.

Onnittelut! Sinun pitäisi nyt pystyä käynnistämään laite ja ohjaamaan sitä.

Volume Control

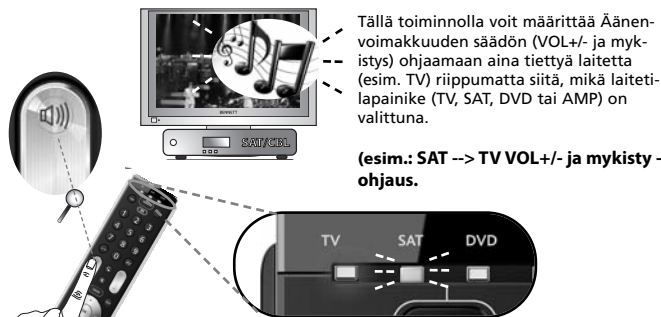

Tällä toiminnolla voit määrittää Äänenvoimakkuuden säädön (VOL+/- ja mykistys) ohjaamaan aina tiettyä laitetta (esim. TV) riippumatta siitä, mikä laitetilapainike (TV, SAT, DVD tai AMP) on valittuna.

(esim.: SAT --> TV VOL+/- ja mykistys -ohjaus.

Tässä esimerkissä määritämme Äänenvoimakkuuden säädön (VOL+, VOL- ja mykistys) ohjaamaan TV:n äänenvoimakkuutta:

1. Pidä **magic**-painiketta alhaalla 3 sekunnin ajan, kunnes tilan merkkivalo (sininen LED) jää palamaan.
2. Paina 9 9 3. Sininen LED-merkkivalo vilkkuu kahdesti.
3. Valitse vastaava laite, esim. **TV**.
4. Tallenna asetukset painamalla magic-painiketta. Sininen LED-merkkivalo vilkkuu kahdesti ja sammuu.

Äänenvoimakkuuden säätö on nyt määritetty ohjaamaan TV:n äänenvoimakkuutta. Painikkeet VOL+, VOL- ja mykistys ohjaavat aina TV:n äänenvoimakkuutta riippumatta siitä, mikä laitetilapainike (TV, SAT, DVD or AMP) on valittuna.

Äänenvoimakkuuden säädön poistaminen käytöstä

- 1) Pidä magic-painiketta painettuna 3 sekunnin ajan. --> Sininen rengas välähtää kahdesti.
 - 2) Paina 9 9 3.
 - 3) Paina Vol +. Sininen rengas välähtää 4 kertaa.
- Painikkeilla VOL+, VOL- ja mykistys voit nyt ohjata kaikkia eri laitteita.

Laitteen poistaminen Äänenvoimakkuuden säädöstä

- 1) Pidä magic-painiketta painettuna 3 sekunnin ajan. --> Sininen rengas välähtää kahdesti.
- 2) Paina 9 9 3.
- 3) Valitse laitepainike, jonka haluat poistaa käytöstä Äänenvoimakkuuden säädössä.
- 4) Paina VOL -. Sininen rengas välähtää 4 kertaa.

Poistettua laitetta ohjataan erikseen painikkeilla VOL+, VOL- ja mykistys.

ONE FOR ALL Combi Control

Nyt olet luultavasti määrittänyt ONE FOR ALL -kauko-ohjaimen ohjaamaan kaikkia (tai useimpia) laitteitasi. Eikö olisi kätevää, jos laitteen tyyppiä ei tarvitsisi valita jatkuvasti? ONE FOR ALL Combi Control tekee tämän mahdolliseksi. Combi Control-toiminnolla voit ohjata jopa 2 laitetta samanaikaisesti (esim. TV:tä ja digisovitinta samanaikaisesti).

"Combi Control"

TV + SAT

on automaattisesti ohjelmoitu, kun valitset TV- ja SAT-vaihtoehdon.

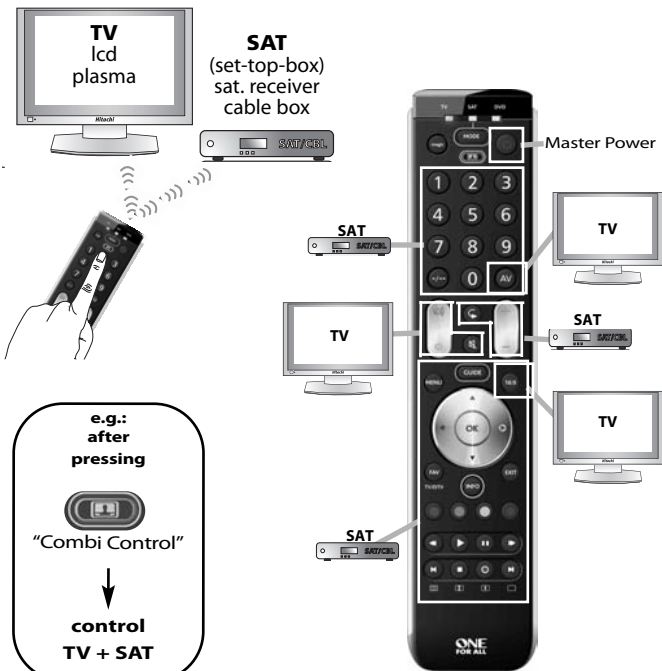

Master Power (in Combi Control)

Combi Controlissa VIRTANÄPPÄIN kytkee päälle tai pois päältä kaikki laitteet, jotka on liitetty valittuun Combi Control -asetukseen. Virtanäppäintä on painettava kolmen sekunnin ajan. Combi Control -yhdistelmässä 1 voit sulkea TV:n, ja digisovitinten kauko-ohjaimella laitteita ja painamalla VIRTANÄPPÄINTÄ kolmen sekunnin ajan.

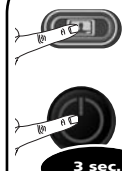

3 sec.

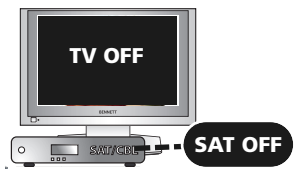

- Μέθοδος αναζήτησης 51
- Volume Control (Έλεγχος έντασης ήχου) 51
- ONE FOR ALL Combi Control 52
- Master Power 52
- Επιπλέον χαρακτηριστικά (ανατρέξτε στο εγχειρίδιο, στη διαδικτυακή μας τοποθεσία)
 - Εκ νέου αντιστοίχιση τύπου συσκευής - Αλλαγή ενός τύπου συσκευής για τη ρύθμιση δύο (ή περισσότερων)
 - Key Magic® - Σας επιτρέπει να προγραμματίσετε λειτουργίες από το αυθεντικό τηλεχειριστήριο της συσκευής σας, ακόμη κι αν το έχετε ΧΑΣΕΙ ή έχει ΧΑΛΑΣΕΙ.
 - Macro - Σας επιτρέπει να στείλετε μια ακολουθία εντολών με το πάτημα ενός μόνο πλήκτρου.

Άμεση εγκατάσταση κώδικα

1



Etsi koodilistasta oman laitteesi koodi (esim. Hitachi- televisio) (ohjekirjan sivu 71 - 85). Koodit on järjestetty laitetyyppien ja merkkien mukaan. Yleisimmät koodit on lueteltu ensin. Varmista, että laitteesi on päällä (eikä pelkästään valmiustilassa).

2



Πατήστε το πλήκτρο **magic** για 3 δευτερόλεπτα, ώσπου να ανάψει μια από τις λυχνίες λειτουργίας (μπλε λυχνία LED).

3

Επιλέξτε την κατάλληλη συσκευή, π.χ. τηλεόραση



4



Καταχωρίστε τον 1ο κωδικό που αντιστοιχεί στον τύπο και στη μάρκα της συσκευής σας (π.χ. τηλεόραση Hitachi = 1576)

--> Η μπλε λυχνία LED θα αναβοσβήσει δύο φορές και, στη συνέχεια, θα σβήσει.



5

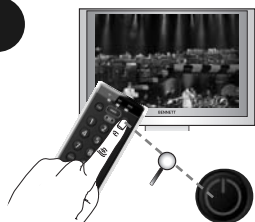

Πατήστε το πλήκτρο ενεργοποίησης



Αν η συσκευή σας ΔΕΝ ενεργοποιηθεί: --> Επαναλάβετε τα βήματα 1 - 5 δοκιμάζοντας με τον επόμενο κωδικό που αναγράφεται για τη συγκεκριμένη μάρκα.

Αν αυτό ΔΕΝ πετύχει: --> Δοκιμάστε τη Μέθοδο αναζήτησης.

Συγχαρητήρια! Τώρα θα πρέπει να είστε σε θέση να ενεργοποιήσετε ξανά τη συσκευή σας και να την ελέγχετε με επιτυχία.

Μέθοδος αναζήτησης

Η Μέθοδος Αναζήτησης σας επιτρέπει να βρείτε τον κώδικα για τη συσκευή σας ανιχνεύοντας όλους τους κώδικες που περιέχονται στη μνήμη του ONE FOR ALL. Η Μέθοδος Αναζήτησης μπορεί επίσης να βοηθήσει αν η μάρκα της συσκευής σας δεν αναγράφεται καθόλου.

Παράδειγμα: Για να αναζητήσετε τον κώδικα της TV:

1. Πατήστε το πλήκτρο **magic** για 3 δευτερόλεπτα, ώπου να ανάψει μια από τις λυχνίες λειτουργίας (μπλε λυχνία LED).
2. Επιλέξτε την κατάλληλη συσκευή, π.χ. τηλεόραση.
3. Πατήστε 9 9 1.
4. Ραίνα virtapainiketta.
5. Πατήστε CH+ μερικές φορές μέχρι να απενεργοποιηθεί η συσκευή σας.

σας χρειαστεί να πατήσετε αυτό το πλήκτρο πολλές φορές (μέχρι και 150 φορές) οπότε να είστε υπομονετικοί.

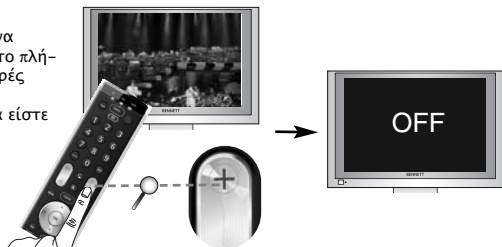

6. Μόλις η συσκευή σας τενεί εκτός λειτουργίας, πατήστε το πλήκτρο **magic** για να αποθηκεύσετε τον κώδικα.

Συγχαρητήρια! Τώρα θα πρέπει να είστε σε θέση να ενεργοποιήσετε ξανά τη συσκευή σας και να την ελέγχετε με επιτυχία.

Volume Control

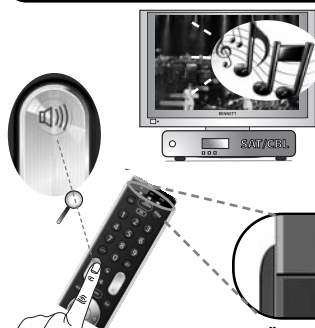

Αυτό το χαρακτηριστικό σας δίνει τη δυνατότητα να προγραμματίσετε τα πλήκτρα ελέγχου της έντασης (VOL+, VOL- και Mute / σίγαση) με τρόπο ώστε να ελέγχουν πάντοτε μια συγκεκριμένη συσκευή (π.χ. την τηλεόραση), ανεξάρτητα από το πλήκτρο τύπου συσκευής που έχετε επιλέξει (TV, SAT, DVD ή AMP).

π.χ.: SAT --> TV VOL+/- και Mute / σίγαση

Tässä esimerkissä määritämme Äänenvoimakkuuden säädön (VOL+, VOL- ja mykistys) ohjaamaan TV:n äänenvoimakkuutta:

1. Πατήστε το πλήκτρο **magic** για 3 δευτερόλεπτα, ώπου να ανάψει μια από τις λυχνίες λειτουργίας (μπλε λυχνία LED).
2. Ραίνα 9 9 3. Sininen LED-merkkivalo vilkkuu kahdesti.
3. Valitse vastaava laite, esim. TV.
4. Tallenna asetukset painamalla magic-painiketta. Sininen LED-merkkivalo vilkkuu kahdesti ja sammuu.

Τώρα, ο Έλεγχος έντασης ήχου έχει ρυθμιστεί ώστε να ελέγχει την ένταση της τηλεόρασης. Τα πλήκτρα VOL+, VOL- και Mute (σίγαση) θα ρυθμίζουν πάντοτε την ένταση της τηλεόρασης, ανεξάρτητα από το πλήκτρο τύπου συσκευής που έχετε επιλέξει.

Τρόπος απενεργοποίησης του Ελέγχου έντασης ήχου

- 1) Πατήστε το πλήκτρο **magic** για 3 δευτερόλεπτα, ώπου να ανάψει μια από τις λυχνίες λειτουργίας (μπλε λυχνία LED).
- 2) Πατήστε 9 9 3.
- 3) Πατήστε Vol +.

Κάθε συσκευή θα στείλει τα δικά της σήματα VOL+, VOL- και MUTE (σίγαση).

Τρόπος αφαίρεσης μιας συσκευής από τον Έλεγχο έντασης ήχου

- 1) Πατήστε το πλήκτρο **magic** για 3 δευτερόλεπτα, ώπου να ανάψει μια από τις λυχνίες λειτουργίας (μπλε λυχνία LED).
- 2) Πατήστε 9 9 3.
- 3) Επιλέξτε το πλήκτρο της συσκευής την οποία θέλετε να απενεργοποιήσετε από τον Έλεγχο έντασης ήχου.
- 4) Πατήστε Vol -.

Η συσκευή που αφαιρέθηκε θα στείλει τα δικά της σήματα VOL+, VOL- και MUTE (σίγαση).

ONE FOR ALL Combi Control

ΝΜέχρι τώρα, πιθανότατα έχετε ρυθμίσει το τηλεχειριστήριο ONE FOR ALL για να ελέγχει όλες τις συσκευές σας (ή τις περισσότερες). Δεν θα ήταν βολικό να μην χρειάζεται να επιλέγετε συνεχώς κάποιον τύπο συσκευής; Αυτό μπορεί να γίνει χρησιμοποιώντας το ONE FOR ALL Combi Control. Το Combi Control σας επιτρέπει να ελέγχετε ταυτόχρονα έως και 2 συσκευές (π.χ. ταυτόχρονος έλεγχος τηλεόρασης + αποκωδικοποιητή).

"Combi Control"

TV + SAT

Όταν ρυθμίζετε τηλεόραση και δορυφορικό δέκτη, προγραμματίζεται αυτόματα.

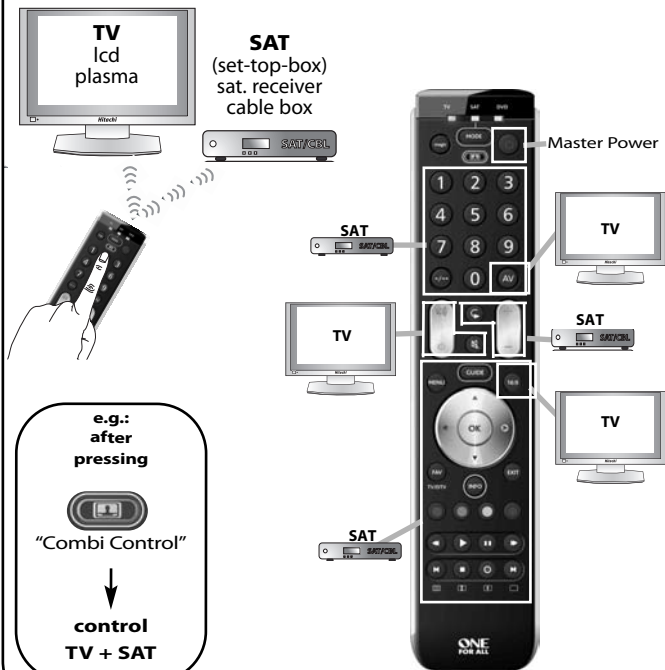

Master Power (in Combi Control)

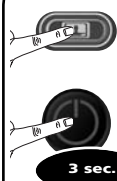

Στη λειτουργία Combi Control, το πλήκτρο POWER ενεργοποιεί και απενεργοποιεί όλες τις συσκευές που περιλαμβάνονται στην ενεργοποιημένη Ρύθμιση Rύθμιση Combi Control, αν το πατήσετε για 3 δευτερόλεπτα (Master). Για παράδειγμα, στο Συνδυασμό 1 της Λειτουργίας Combi Control μπορείτε να απενεργοποιήσετε την τηλεόραση, τον αποκωδικοποιητή και τον ενισχυτή, στρέφοντας το χειριστήριο προς την κατεύθυνση των συσκευών και πατώντας το πλήκτρο POWER για 3 δευτερόλεπτα.



- Метод поиска 54
- Volume Control (Регулировка громкости) 54
- ONE FOR ALL Combi Control 55
- Master Power 55
- Дополнительные функции (см. руководство на нашем веб-сайте)
- **Переназначение режима** - изменение режима устройства для настройки двух (или более) устройств одного типа.
- **Key Magic®** - позволяет программировать функции с первоначального пульта ДУ, даже если он УТРАЧЕН или НЕИСПРАВЕН.
- **Макрокоманды (последовательность команд)** - позволяет отправлять последовательность команд одним нажатием клавиши.

Прямая настройка кода

1



Найдите код вашего устройства (например, Hitachi Television) в списке кодов (стр. 71 - 85 руководства). Коды указываются в соответствии с типами устройств и их марками. Первыми указаны наиболее известные марки. Убедитесь, что ваше устройство включено (не в режиме ожидания).

2



Нажмите и удерживайте клавишу magic в течение 3 секунд, пока горит индикатор режима (синий индикатор).

3

Выберите соответствующее устройство, например tv (телевизор)



4



Введите первый код, приведенный в списке для вашего типа и марки устройства (например, tv Hitachi = 1576)

--> Синий индикатор мигнет (погаснет) дважды и погаснет.



5

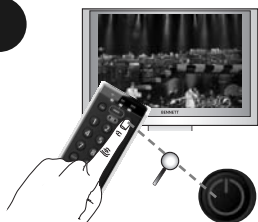

Нажмите кнопку питания.



Что делать, если устройство НЕ выключается?

--> Повторите шаги 1 - 5, используя другой код, приведенный для вашей марки.

Что делать, если это НЕ помогает?

--> Попробуйте использовать метод поиска.

Поздравляем! Теперь устройство можно опять ВКЛЮЧИТЬ и управлять им.

Метод поиска

С помощью метода поиска можно найти нужный код для устройства, проанализировав все коды, содержащиеся в памяти универсального пульта ONE FOR ALL. Этот метод поиска также можно использовать, если производитель устройства отсутствует в списке.

Пример. Для поиска кода вашего телевизора выполните следующее:

1. Нажмите и удерживайте клавишу **magic** в течение 3 секунд, пока горит индикатор режима (синий индикатор).
2. Выберите соответствующее устройство, например tv (телевизор).
3. Нажмите 9 9 1.
4. Нажмите кнопку питания.
5. Повторно нажимайте CH+, пока устройство не выключится.

Возможно, вам придется нажать эти кнопки много раз (до 150 раз), поэтому, пожалуйста, будьте терпеливы.

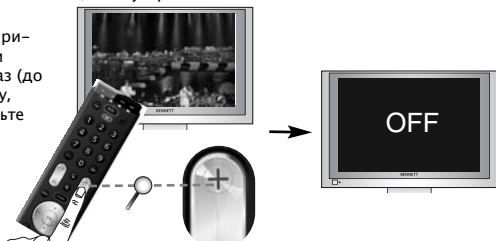

6. Направьте универсальный пульт ONE FOR ALL на устройство и нажмите OFF (Выкл.). Если устройство выключится, пульт ONE FOR ALL готов к работе.

Поздравляем! Теперь устройство можно опять ВКЛЮЧИТЬ и управлять им.

Volume Control



Данная функция позволяет регулировать громкость (VOL+, VOL- и Mute) определенного устройства (например, tv) вне зависимости от выбранной клавиши режима устройства (TV, SAT, DVD или AMP) is selected.

Пример.: SAT --> TV VOL+/- и Mute.

Пример настройки громкости (VOL+, VOL- и Mute) для tv:

1. Нажмите и удерживайте клавишу **magic** в течение 3 секунд, пока горит индикатор режима (синий индикатор).
2. Нажмите 9 9 3.
3. Выберите соответствующее устройство, например tv (телевизор).
4. Press and hold the **magic** key for 3 sec. Синий индикатор мигнет дважды и погаснет.

Теперь регулировка громкости настроена на "громкость tv". Клавиши **VOL+**, **VOL-** и **Mute** всегда будут регулировать "громкость tv" вне зависимости от выбранной клавиши режима устройства (TV, SAT, DVD или AMP).

Деактивация регулировки громкости

- 1) Нажмите и удерживайте клавишу **magic** в течение 3 секунд, пока горит индикатор режима (синий индикатор).
- 2) Нажмите 9 9 3.
- 3) Нажмите Vol +.

Все устройства передадут свои сигналы VOL+, VOL- и MUTE.

Как исключить устройство из функции регулировки громкости

- 1) Нажмите и удерживайте клавишу **magic** в течение 3 секунд, пока горит индикатор режима (синий индикатор).
- 2) Нажмите 9 9 3.
- 3) Выберите клавишу устройства, которое требуется исключить из функции регулировки громкости.
- 4) Нажмите Vol -.

Исключенное устройство отправит свои сигналы VOL+, VOL- и MUTE.

ONE FOR ALL Combi Control

К этому моменту, вероятно, пульт ДУ ONE FOR ALL уже настроен на управление всеми (или боль шинством) вашими устройствами. Было бы удобно, если бы не надо было все время выбирать тип устройства, не так ли? Это возможно с помощью режима ONE FOR ALL Combi control.

"Combi Control"

TV + SAT

программируется автоматически при настройке TV и SAT.

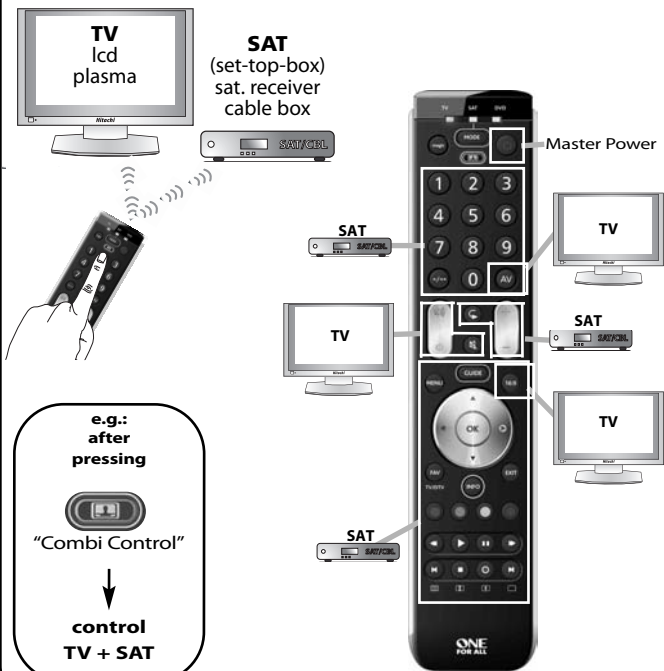

Master Power (in Combi Control)

При использовании функции Combi Control клавиша ПИТАНИЕ будет включать и выключать все устройства, активированные в настройках Combi Control, простым нажатием и удержанием в течение 3 секунд (Master). Например, с комбинацией 1 функции Combi Control можно выключить TV (телевизор) и STB (телеприставка), направив ПДУ в сторону этих устройств и удерживая клавишу ПИТАНИЕ в течение 3 секунд.



3 sec.



- Arama Yöntemi 57
- Volume Control (Ses Kumandası) 57
- ONE FOR ALL Combi Control 58
- Master Power 58

Ekstra Özellikler (internet sitemizdeki kılavuzuna bakın)

- **Mod Değişikliği** - Aynı tipteki iki (veya daha fazla) cihazı ayarlamak üzere bir cihazın modunun değiştirilmesi
- **Key Magic®** - KAYBOLDUĞU ya da KIRILDIĞI zaman bile orijinal uzaktan kumandanızdaki işlevleri programla manıza olanak sağlar.
- **Makrolar (komut dizileri)** - Tek bir tuş basışıyla bir komutlar dizisi göndermenize olanak sağlar.

Doğrudan Kod Ayarlama

1



Kod listesinde (kılavuzun 71 - 85. sayfalarında) cihazınızın kodunu bulun (ör. Hitachi Television). Kodlar, cihaz türüne ve markaya göre listelenmiştir. En popüler kodlar, ilk sırada belirtilmiştir. Cihazınızın açık olduğundan emin olun (bekleme modunda değil).

2

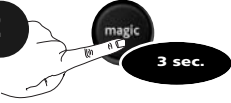

magic tuşuna bir mod göstergesi (Mavi LED) yanık kalana kadar 3 saniye basın.

3

İgili cihazı seçin
örn. TV

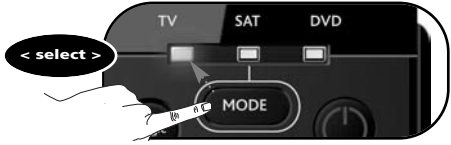

4

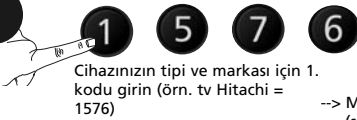

Cihazınızın tipi ve markası için 1. kodu girin (örn. tv Hitachi = 1576)



--> Mavi LED iki kez yanıp sönecek (sönmeden önce) ve sönecektir.

5

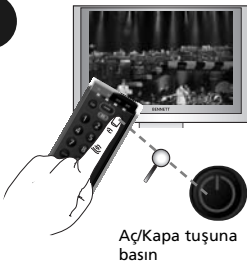

Aç/Kapa tuşuna basın



Aracınız AÇILMAZSA?

--> Lütfen markanız için bir sonraki kodu deneyerek 1 - 5 arası adımları tekrarlayın.

Başarılı OLMAZSA?

--> (Arama Yöntemi)'ni deneyin.

Tebrikler! Artık cihazınızı tekrar açabilmeli ve cihazınıza başarıyla kumanda edebilmelisiniz.

Arama Yöntemi

Arama Yöntemi, ONE FOR ALL'ün hafızasında bulunan tüm kodları tarayarak cihazınız için doğru kodu bulmanızı sağlar. Arama Yöntemi, markanız listede olmadığına da işe yarar.

Örnek: TV'nizin kodunu aramak için:

1. **magic** tuşuna bir mod göstergesi (Mavi LED) yanık kalana kadar 3 saniye basın.
2. İlgili cihazı seçin örn. **TV**.
3. P 9 9 1'e basın
4. Aç/Kapa tuşuna basın
5. cihazınız kapanana kadar CH+ tuşuna üst üste basın.

Bu tuşa çok fazla kez basmanız gerekebileceğinden (150 keze kadar), lütfen sabırlı olun.

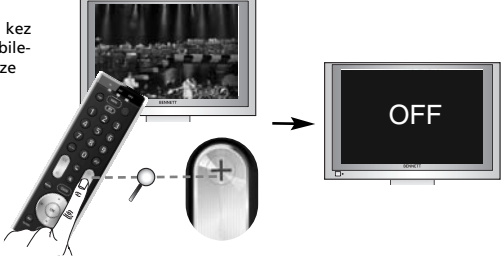

6. Cihazınız kapanır kapanmaz, kodu kaydetmek için **magic** tuşuna basın.

Tebrikler! Artık cihazınızı tekrar açabilmeli ve cihazınıza başarıyla kumanda edebilmelisiniz.

Volume Control



Bu özellik size hangi cihaz modu tuşunun (tv, stb, dvd, amp, mp3 veya oyun) seçili olduğu fark etmeksizin belli bir cihaza (örn. tv) her zaman kumanda etmek için Ses Seviyesini (VOL+, VOL- ve Sessiz) ayarlama imkanı verir.

(örn.: TV sesini SAT modunda kontrol ediniz)

Bu örnekte Ses Seviye Kumandasını (VOL+, VOL- ve Sessiz) "tv ses seviyesi"ne ayarlayacağız:

1. **magic** tuşuna bir mod göstergesi (Mavi LED) yanık kalana kadar 3 saniye basın.
2. Press **9 9 3**.
3. İlgili cihazı seçin örn. **TV**.
4. AAyarlarınızı kaydetmek için Magic tuşuna basın.

Artık Ses Seviye Kumandasını "tv ses seviyesi"ne ayarladınız. VOL+, VOL- ve Sessiz tuşları hangi cihaz modu tuşunun (tv, stb, dvd, amp, mp3 veya oyun) seçili olduğu fark etmeksizin "tv ses seviyesi"ne her zaman kumanda eder.

Ses Seviye Kumandası nasıl etkisiz hale getirilir

- 1) **magic** tuşuna bir mod göstergesi (Mavi LED) yanık kalana kadar 3 saniye basın.
- 2) 9 9 3'e basın (***)
- 3) Vol + tuşuna basın.

Tüm cihazlar kendisini VOL+, VOL- ve Sessiz'e getirecektir.

Bir cihaz Ses Seviye Kumandasından nasıl çıkarılır

- 1) **magic** tuşuna bir mod göstergesi (Mavi LED) yanık kalana kadar 3 saniye basın.
- 2) 9 9 3'e basın.
- 3) Ses Seviye Kumandasından etkisiz hale getirmek istediğiniz cihaz tuşunu seçin.
- 4) Vol - tuşuna basın.

Çıkarılan cihaz kendisini VOL+, VOL- ve Sessiz'e getirecektir.

ONE FOR ALL Combi Control

Şimdiye kadar cihazlarınızın tümüne (veya çoğuna) kumanda etmek için muhtemelen ONE FOR ALL uzaktan kumandasını ayarladınız. Her zaman bir cihaz tipi seçmeniz gerekmeseydi bu uygun olmaz mıydı. Bunu ONE FOR ALL Combi control ile mümkün kılabilirsiniz. Combi control 2 cihaza kadar eş zamanlı olarak kumanda edebilmenizi sağlar (örn. eş zamanlı olarak tv + stb kumandası).

"Combi Control"

TV + SAT

bir TV ve SAT (uydu cihazı) kurulduğunda otomatik olarak programlanır..

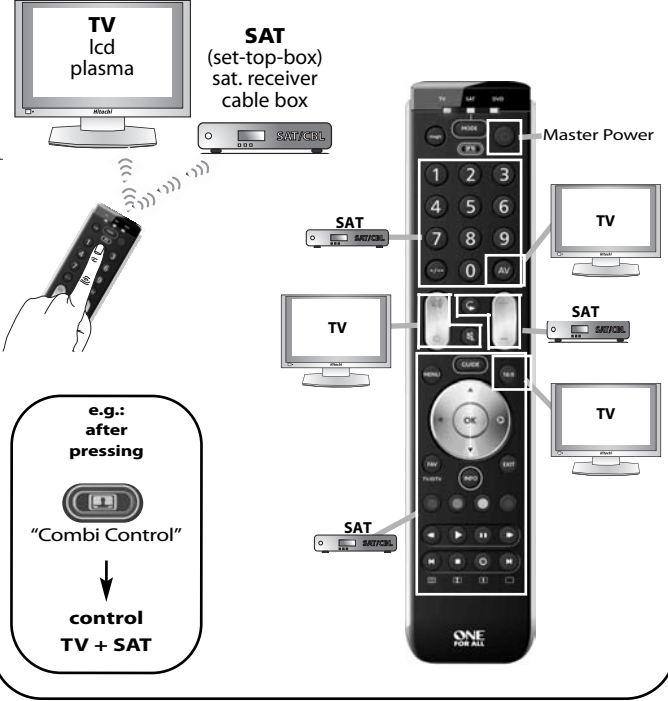

Master Power (in Combi Control)

Combi Control'de POWER (GÜÇ) tuşu etkinleştirilmiş Combi Control Ayarındaki tüm cihazları - sadece 3 saniye boyunca basılı tutarak (Master) - açar/kapar. Örneğin Combi Control kombinasyon 2'de TV ve STB cihazlarınızı sadece kumandanızı bu cihazlara doğru tutarak ve POWER (GÜÇ) tuşuna 3 saniye basılı tutarak kapatabilirsiniz.



3 sec.



- Метод на търсене60
- Volume Control 60
- ONE FOR ALL Combi Control 61
- Master Power 61

• Допълнителни функции (виж ръководството на нашия интернет сайт)

- Прехвърляне на режим - Промяна на режима на дадено устройство за настройка на две (или повече) устройства от един и същи тип.
- Key Magic® - Позволява ви да програмирате функции от оригиналното си дистанционно управление, дори когато е ЗАГУБЕНО или СЧУПЕНО.
- Макроси (последователност от команди) - Позволява ви да изпращате поредици от команди с натискане на един бутон.

Директна настройка на код

1



Намерете кода на устройството в списъка с кодове (стр. 71 - 85). Кодовете са подредени по тип устройство и име на марката. Най-популярните кодове са първи. Проверете дали устройството е включено (а не в режим на изчакване).

2



Натиснете и задръжте **magic** за 3 секунди, докато индикаторът за режим (син светлинен индикатор) остане светнат.

3

Изберете съответното устройство, напр. **TV** (телевизор)



4



Введете 1-ия код, посочен за вида и марката на вашето устройство (напр. телевизор Hitachi = 1576)



--> Синият светлинен индикатор ще премигне (изгасне) два пъти и ще се изключи.

5

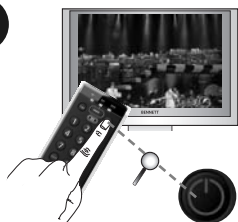

Натиснете бутона за включване/изключване



Ако устройството ви НЕ се изключи?

--> Моля, повторете стъпки 1 - 5, като опитате със следващия код за вашата марка.

Ако НЕ постигнете успех?

--> Опитайте с "Метод на търсене".

Честито! Вече трябва да можете да включите отново устройството си (ON) и да го управлявате успешно.

Метод на търсене

Ако устройството ви не отговаря на ONE FOR ALL, след като сте опитали всички кодове, изброени за вашата марка, опитайте с търсене на кода. Методът на търсене ви позволява да намерите кода за устройството, като сканирате всички кодове, намиращи се в паметта на ONE FOR ALL. Методът на търсене може да работи също и ако марката на вашето устройство я няма в списъка.

Пример: За да потърсите кода на своя телевизор:

1. Натиснете и задръжте **magic** за 3 секунди, докато индикаторът за режим (син светлинен индикатор) остане светнат.
2. Изберете съответното устройство, напр. TV (телевизор).
3. Натиснете 9 9 1.
4. Натиснете бутона за включване/изключване
5. Натискайте CH+, докато устройството ви се изключи.

Може да се наложи да натиснете този бутон много пъти (до 150 пъти), така че имайте търпение.

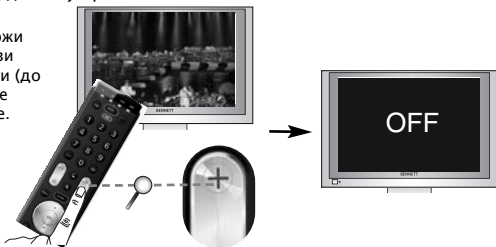

6. Когато телевизорът се изключи, натиснете бутона **magic**, за да съхраните кода.

Честито! Вече трябва да можете да включите отново устройството си (ON) и да го управлявате успешно.

Volume Control



Тази функция ви дава възможност да настроите силата на звука (VOL+, VOL- и Mute (без звук)), така че винаги да управлявате определено устройство (напр. телевизор), независимо от избрания бутон за режим на устройство (TV, SAT, DVD или AMP).

напр.: SAT --> TV VOL+/- и Mute

В този пример ще настроим силата на звука ((VOL+, VOL- и Mute) на "tv volume" (сила на звука на телевизора):

1. Натиснете и задръжте **magic** за 3 секунди, докато индикаторът за режим (син светлинен индикатор) остане светнат.
2. Натиснете 9 9 3.
3. Изберете съответното устройство, напр. TV (телевизор).
4. Натиснете и задръжте бутона **magic** за 3 сек

Вече сте настроили силата на звука на "tv volume" (сила на звука на телевизора). Бутоните VOL+, VOL- и Mute ще регулират винаги силата на звука на телевизора (tv volume), независимо от избрания бутон за режим на устройство.

Как да деактивирате регулирането на силата на звука

1) Натиснете и задръжте **magic** за 3 секунди, докато индикаторът за режим (син светлинен индикатор) остане светнат.

2) Натиснете 9 9 3.

3) Натиснете Vol +.

Всички устройства ще изпратят собствените си сигнали за VOL+ (усилване), VOL- (намаляване) и MUTE (изключен звук).

Как да премахнете устройство от контрола на функцията за регулиране на силата на звука

1) Натиснете и задръжте **magic** за 3 секунди, докато индикаторът за режим (син светлинен индикатор) остане светнат.

2) Натиснете 9 9 3.

3) Изберете бутона на устройството, което искате да деактивирате от регулирането на силата на звука.

4) Натиснете Vol -.

Премахнатото устройство ще изпрати собствените си сигнали за VOL+ (усилване), VOL- (намаляване) и MUTE (изключен звук).

ONE FOR ALL Combi Control

Досега вероятно вече сте настроили вашето универсално дистанционно управление ONE FOR ALL да управлява всички (или повечето) ваши устройства. Но няма ли да е по-удобно, ако не ви се налага постоянно да избирате вид устройство? Можете да осъществите тази възможност с интелигентното управление Combi control на дистанционното ONE FOR ALL. Combi control ви позволява да управлявате едновременно до 2 устройства (напр. да управлявате едновременно телевизор и режим stb (set top box декодер)).

"Combi Control"

TV + SAT

се програмира автоматично, когато настройвате телевизор и SAT.

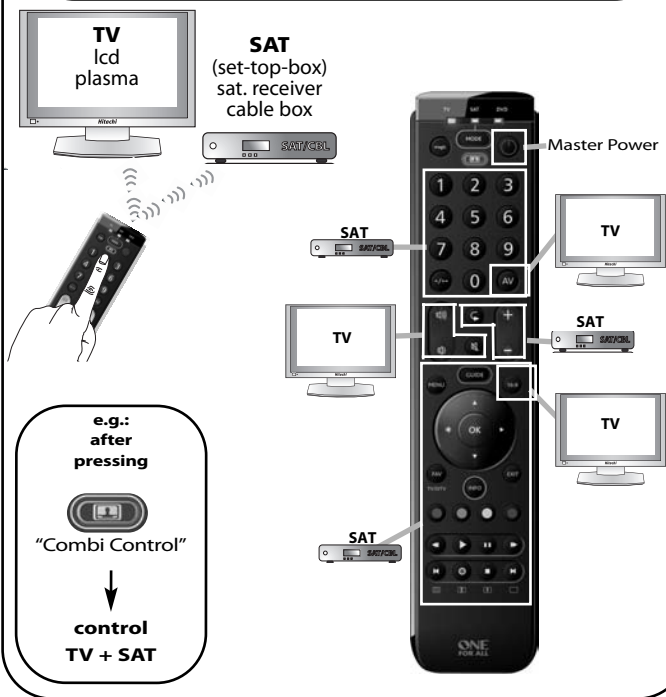

Master Power (in Combi Control)

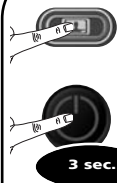

В Combi Control (Комбиниран контрол) бутонът POWER (Захранване) ще ИЗКЛ./ВКЛ. всички устройства в активираната настройка за комбиниран контрол – трябва само да го натиснете за 3 секунди (Master (Главен)). Например в комбинацията Combi Control combination 2 (Комбиниран контрол, комбинация 1) можете да ИЗКЛЮЧИТЕ телевизор и STB, като го насочите към тези устройства и натиснете и задържите бутоната POWER (Захранване) за 3 секунди.

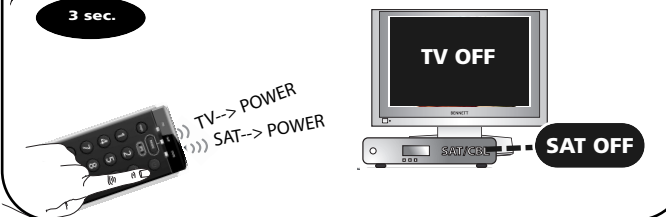

- Metoda de căutare 63
- Volume Control (Controlul volumului) 63
- ONE FOR ALL Combi Control 64
- Master Power 64

Funcții suplimentare (consultați manualul de pe site-ul nostru de Internet)

- **Realocarea modului** - Schimbarea modului unui dispozitiv pentru a configura două (sau mai multe) dispozitive simultan.
- **Tasta Magic®** - Vă permite să programați funcții de la telecomanda originală, chiar dacă este PIERDUTĂ sau DEFECTĂ.
- **Macrocomenzi (secvență de comenzi)** - Vă permite să trimiteți o secvență de comenzi prin apăsarea unei singure taste.

Configurarea codurilor directe

1



Găsiți codul pentru dispozitivul dvs. în lista de coduri (paginile 71 - 85). Codurile sunt specificate în funcție de tipul de dispozitiv și în funcție de denumirea mărcii. Codul cel mai popular este specificat primul. Asigurați-vă că dispozitivul este pornit (nu în stare de veghe).

2



Apăsați continuu tasta **magic** timp de 3 secunde până când un indicator de mod (LED albastru) rămâne aprins.

3

Selecționați aparatul corespunzător, de ex. televizor



4



Introduceți primul cod oferit pentru tipul și marca aparatului dvs. (de ex. televizor Hitachi = 1576)



--> LED-ul albastru va clipi (se va stinge) de două ori și apoi se va stinge definitiv.

5



Apăsați tasta Pornit/Oprit



Dacă aparatul dvs. NU se oprește --> Repetați pașii 1 - 5, încercând următorul cod oferit pentru marca dvs.

Dacă NU reușiți --> Încercați Metoda de căutare.

Felicitări! Acum ar trebui să puteți reporni aparatului dvs. și să îl controlați cu succes.

Metoda de căutare

Dacă dispozitivul dvs. nu răspunde la telecomanda universală ONE FOR ALL după ce ați încercat toate codurile specificate pentru marca dvs., încercați să căutați codul dvs. Metoda de căutare vă permite să găsiți codul pentru dispozitivul dvs. scanând toate codurile incluse în memoria telecomenzii universale ONE FOR ALL. De asemenea, metoda de căutare poate să funcționeze chiar dacă marca dvs. nu este specificată deloc.

Exemplu: Pentru a căuta codul TV:

1. Apăsați continuu tasta **magic** timp de 3 secunde până când un indicator de mod (LED albastru) rămâne aprins.
2. Select the corresponding device e.g. **TV**
3. Apăsați 9 9 1.
4. Apoi, apăsați pe **POWER**.
5. Apăsați repetat Canal + până când aparatul se oprește.

Este posibil să fie necesar să apăsați pe această tastă de mai multe ori (de până la 150 de ori); deci, aveți răbdare.

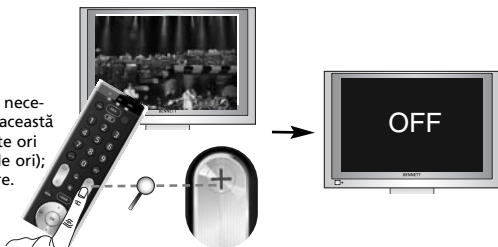

6. Imediat ce televizorul se oprește, apăsați pe tasta **magic** pentru a memora codul.

Felicitări! Acum ar trebui să puteți reporni aparatul și să îl controlați cu succes.

Volume Control

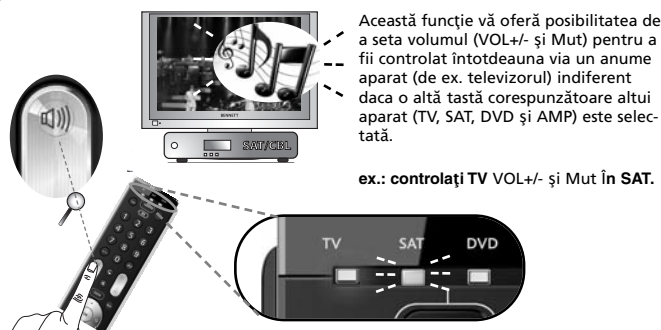

Această funcție vă oferă posibilitatea de a seta volumul (VOL+/- și Mut) pentru a fii controlat întotdeauna via un anumit aparat (de ex. televizorul) indiferent dacă o altă tastă corespunzătoare altui aparat (TV, SAT, DVD și AMP) este selectată.

ex.: controlați TV VOL+/- și Mut în SAT.

În acest exemplu vom seta Controlul volumului (VOL+, VOL- și Mut) la „volum televizor”:

1. Apăsați continuu tasta **magic** timp de 3 secunde până când un indicator de mod (LED albastru) rămâne aprins.
2. Apăsați **9 9 3**.
3. Selectați aparatul corespunzător, de ex. televizor
4. Apăsați tasta **magic** pentru a vă salva setările

Acum ați setat Controlul volumului la „volum televizor”. Tastele VOL+, VOL- și Mute vor controla întotdeauna „volumul televizorului” indiferent dacă un alt aparat (TV, SAT, DVD sau AMP) este selectat.

Cum dezactivați Controlul volumului

- 1) Apăsați continuu tasta **magic** timp de 3 secunde până când un indicator de mod (LED albastru) rămâne aprins.
- 2) Apăsați 9 9 3.
- 3) Apăsați Vol +.

Toate aparatele vor emite VOL+, VOL- și MUT.

Cum eliminați un aparat din Controlul volumului.

- 1) Apăsați continuu tasta **magic** timp de 3 secunde până când un indicator de mod (LED albastru) rămâne aprins.
- 2) Apăsați 9 9 3.
- 3) Selectați tasta aparatul pe care doriți să îl dezactivați de la Controlul volumului.
- 4) Apăsați Vol -.

Aparatul eliminat va emite VOL+, VOL- și MUT.

ONE FOR ALL Combi Control

Până acum probabil ați configurat telecomanda ONE FOR ALL pentru a controla toate (sau aproape toate) aparatele dvs. Nu ar fi comod dacă nu ar trebui să selectați tot timpul un anumit aparat? Puteți realiza acest lucru cu ONE FOR ALL Combi Control. Combi Control vă permite să controlați până la 2 aparate simultan (de ex. controlați televizorul și decodorul simultan).



"Combi Control"

TV + SAT

este programată automat când configurați un televizor și SAT.

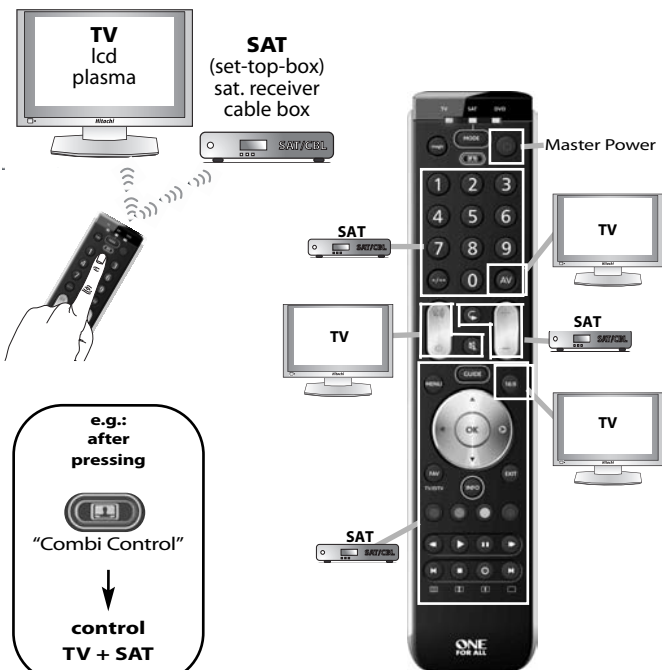

Master Power (in Combi Control)

În Combi Control tasta PORNIRE va porni/opri toate dispozitivele din cadrul setării Combi Control activate – pur și simplu apăsând-o timp de 3 secunde (Master). De ex. cu combinația Combi Control 2 puteți opri televizorul și STB orientând telecomanda spre aceste dispozitive și apăsând continuu tasta PORNIRE timp de 3 secunde.



3 sec.



- Metóda vyhľadávania 66
- Volume Control (Ovládanie hlasitosti) 66
- ONE FOR ALL Combi Control 67
- Master Power 67

• **Prídavné funkcie (pozrite si príručku na našej internetovej stránke)**

- Zmena pridelených režimov - zmena režimu zariadenia za účelom nastavenia dvoch (alebo viacerých) zariadení rovnakého typu
- Key Magic® - umožňuje vám naprogramovať funkcie z pôvodného diaľkového ovládania, hoci ste ho stratili alebo sa pokazilo.
- Makrá (postupnosť príkazov) - umožňuje vám odoslať sekvenciu príkazov stlačením jediného tlačidla.

Priame nastavenie kódu

1



Nájdite kód pre vaše zariadenie v Zozname kódov (strana 71 - 85). Kódy sú uvedené podľa typu zariadenia a jeho značky. Najčastejšie používané kódy sú uvedené ako prvé. Uistite sa, že je vaše zariadenie zapnuté (nie v režime pohotovosti).

2



Stlačte tlačidlo **magic** a podržte ho stlačené 3 sekundy, až kým sa nerozsvieti indikátor režimu (modrý LED indikátor).

3

Vyberte príslušné zariadenie, napr. **TV**



4



Zadajte prvý kód uvedený pre váš typ zariadenia a značky (napr. tv Hitachi = 1576).



--> Modrý LED indikátor dvakrát blikne (zhasne), a potom zhasne úplne.

5

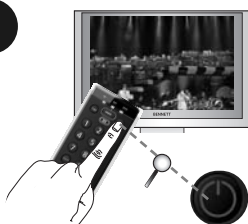

Stlačte tlačidlo Power.



Ak sa vaše zariadenie nevyopne?
--> Opakujte kroky 1 - 5 a vyskúšajte nasledujúci kód uvedený pre vašu značku.

Ak to nepomôže?
--> Skúste metódu vyhľadania.

Gratuluje! Teraz by malo byť možné zariadenie znovu zapnúť a a úspešne ho ovládať.

Metóda vyhľadávania

Ak vaše zariadenie ovládaču ONE FOR ALL neodpovedá ani po zadaní všetkých uvedených kódov pre vašu značku, pokúste sa váš kód vyhľadať. Metóda vyhľadávania umožňuje vyhľadanie kódu vášho zariadenia pomocou prehľadania všetkých kódov uložených v ovládači ONE FOR ALL. Metóda vyhľadávania je užitočná aj vtedy, keď značka vášho zariadenia nie je uvedená.

Príklad: Vyhľadanie kódu vášho TV prijímača:

1. Stlačte tlačidlo **magic** a podržte ho stlačené 3 sekundy, až kým sa nerozsvieti indikátor režimu (modrý LED indikátor).
2. Select the corresponding device e.g. **TV**
3. Stlačte 9 9 1.
4. Stlačte tlačidlo Power
5. Stláčajte CH+, kým sa vaše zariadenie nevypne.

Možno bude potrebné stlačiť toto tlačidlo mnohokrát (maximálne 150-krát), buďte trpezliví.

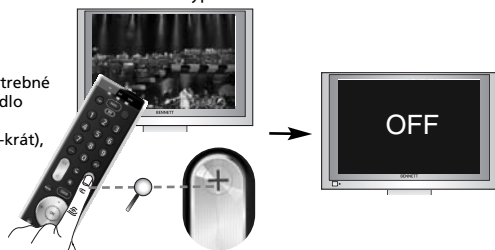

6. Ak sa váš TV prijímač vypne, uložte stlačením tlačidla **magic** kód do pamäte.

Gratulujeme! Teraz by malo byť možné zariadenie znovu zapnúť a a úspešne ho ovládať.

Volume Control



Táto funkcia vám dáva možnosť nastaviť hlasitosť (VOL+, VOL- a Mute) tak, aby ste vždy ovládali určité zariadenie (napr. tv) bez ohľadu na to, ktoré tlačidlo režimu zariadenia (TV, SAT, DVD alebo AMP) je zvolené.

napr.: SAT --> TV VOL+/- a Mute

V tomto príklade nastavíme ovládanie hlasitosti (VOL+, VOL- a Mute) na „tv volume“ (hlasitosť tv):

1. Stlačte tlačidlo **magic** a podržte ho stlačené 3 sekundy, až kým sa nerozsvieti indikátor režimu (modrý LED indikátor).
2. Stlačte **9 9 3**.
3. Vyberte príslušné zariadenie, napr. **tv.TV**.
4. Stlačte a na 3 sek. podržte stlačené tlačidlo **magic**.

Teraz ste nastavili ovládanie hlasitosti na možnosť „tv volume“ (hlasitosť tv). Tlačidlá VOL+, VOL- a Mute budú vždy ovládať „tv volume“ (hlasitosť tv) bez ohľadu na to, ktoré tlačidlo režimu zariadenia (TV, SAT, DVD alebo AMP) je zvolené.

Ako deaktivovať ovládanie hlasitosti

- 1) Stlačte tlačidlo **magic** a podržte ho stlačené 3 sekundy, až kým sa nerozsvieti indikátor režimu (modrý LED indikátor).
 - 2) Stlačte 9 9 3.
 - 3) Stlačte Vol +.
- Všetky zariadenia odošlú vlastné pokyny pre VOL+, VOL- a MUTE.

Ako odstrániť zariadenie z ovládania hlasitosti

- 1) Stlačte tlačidlo **magic** a podržte ho stlačené 3 sekundy, až kým sa nerozsvieti indikátor režimu (modrý LED indikátor).
- 2) Stlačte 9 9 3.
- 3) Vyberte tlačidlo zariadenia, ktoré chcete deaktivovať v rámci ovládania hlasitosti.
- 4) Stlačte Vol -.

Odstránené zariadenie odošle svoje VOL+, VOL- a MUTE.

ONE FOR ALL Combi Control

Teraz by ste už mali mať diaľkové ovládanie ONE FOR ALL nastavené na ovládanie všetkých (alebo väčšiny) vašich zariadení. Nebolo by výhodné, keby ste neustále nemuseli vyberať typ zariadenia? Pomocou funkcie ONE FOR ALL Combi control je možné toto dosiahnuť. Combi control vám umožňuje ovládať až 2 zariadenia súčasne (napr. ovládať súčasne tv + stb).

"Combi Control"

TV + SAT

Po nastavení TV a SAT sa automaticky naprogramuje

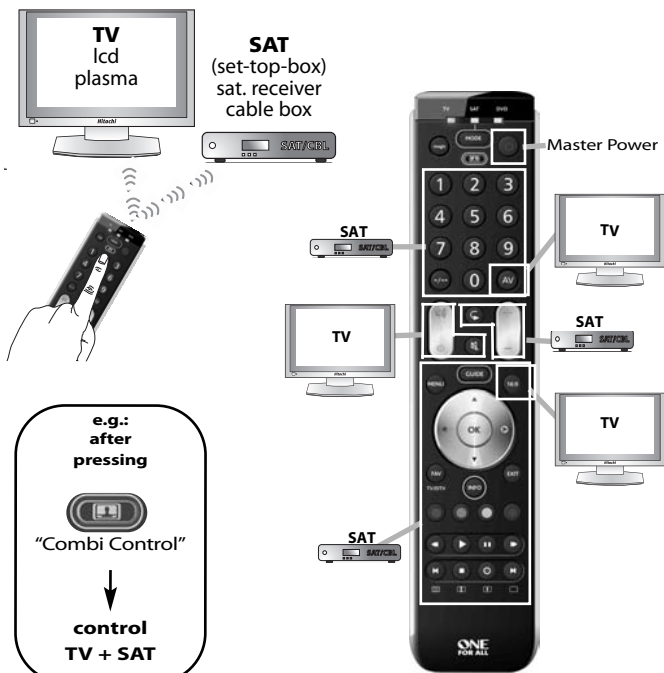

Master Power (in Combi Control)

Tlačidlo POWER v Combi Control slúži na vypínanie/zapínanie všetkých zariadení s aktivovaným nastavením Combi Control – jednoducho ho podržte stlačené 3 sekundy (Master). Napr. pri kombinácii Combi Control 1 môžete vypnúť váš TV a STB tak, že namierite ovládačom na tieto zariadenia, stlačíte tlačidlo POWER a podržíte ho stlačené 3 sekundy.

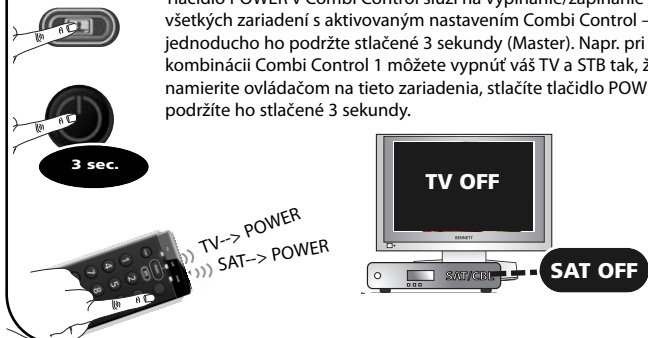

- Pretraživanje 69
- Volume Control (Upravljanje jakosti zvuka) 69
- ONE FOR ALL Combi Control 70
- Master Power 70

Dodatne značajke (pogledajte upute na našoj web-stranici)

- **Ponovna dodjela načina rada** - promjena načina rada uređaja kako bi se postavila dva (ili više) uređaja iste vrste.
- **Tipka Magic®** - omogućuje programiranje funkcija originalnog daljinskog upravljača čak i kada je on IZGUBLJEN ili POKVAREN.
- **Macros (niz naredbi)** - omogućuje slanje slijeda naredbi pritiskom jedne tipke.

Izravno postavljanje šifre

1



Pronađite kôd za vaš uređaj na listi kodova (stranica 71 - 85). Kodovi su izlistani putem vrste uređaja i naziva branda. Najpopularniji kôd je izlistan prvi. Uvjerite se da je vaš uređaj uključen (ne u stanju mirovanja).

2



Tipku MAGIC držite pritisnutom 3 sekunde dok indikator načina rada (plavi LED indikator) ne ostane uključen.

3

Odaberite odgovarajući uređaj, npr. televizor.



4



Unesite prvu šifru koja je navedena za odgovarajuću vrstu i marku uređaja (npr. Hitachi televizor = 1225).



--> Plavi LED indikator dvaput će zatreperiti i zatim se isključiti.

5

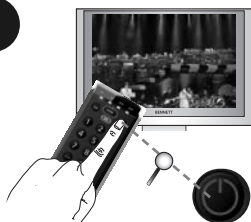

Pritisnite tipku za uključivanje/isključivanje.



Ako se vaš uređaj NIJE isključio?
--> Ponovite korake 1-5 koristeći sljedeću šifru koja je navedena za marku vašeg uređaja.

Ako pokušaj NIJE uspio?
--> Pokušajte izvršiti Pretraživanje.

Čestitamo! Sada biste trebali moći ponovo UKLJUČITI i uspješno upravljati svojim uređajem.

Pretraživanje

Ako vaš uređaj ne odgovara na ONE FOR ALL nakon pokušaja svih izlistanih kodova za vaš brand, potražite vaš kôd. Način pretraživanja omogućuje vam da pronađete kôd za vaš uređaj pretraživanjem svih kodova u memoriji na ONE FOR ALL. Način pretraživanja može raditi čak i ako vaš brand nije izlistan.

Primjer: Pretraživanje vašeg TV kôda:

1. Tipku **magic** držite pritisnutom 3 sekunde dok indikator načina rada (plavi LED indikator) ne ostane uključen.
2. Odaberite odgovarajući uređaj, npr. televizor.
3. Pritisnite 9 9 1. Plavi LED indikator dvaput će zatreperiti.
4. Pritisnite tipku za uključivanje/isključivanje
5. Pritišćite CH+ dok se uređaj ne isključi.

Možda ćete trebati pritisnuti ovu tipku mnogo puta (do 150 puta) pa vas molimo da budete strpljivi.

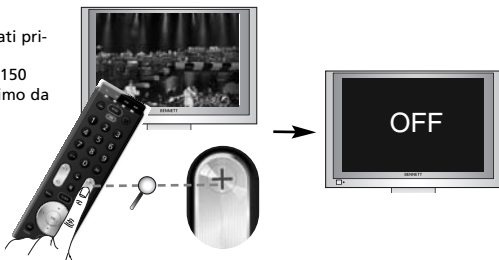

6. Čim se vaš televizor isključi, pritisnite kôd **magic** da pohranite.

Čestitamo! Sada biste trebali moći ponovo UKLJUČITI uređaj i uspješno upravljati uređajem.

Volume Control



Ova vam značajka omogućuje postavljanje funkcije jakosti zvuka (VOL+, VOL- i isključivanje zvuka) kako biste uvijek upravljali jakosti zvuka određenog uređaja (npr. televizora), neovisno o tome koji je način rada uređaja odabran (TV, SAT, DVD ili AMP).

npr. : SAT --> TV VOL+/- i isključivanje zvuka

U ovom primjeru upravljanje jakosti zvuka (VOL+, VOL- i isključivanje zvuka) na "zvuk televizora":

1. Tipku **magic** držite pritisnutom 3 sekunde dok indikator načina rada (plavi LED indikator) ne ostane uključen.
2. Pritisnite 9 9 3.
3. Odaberite odgovarajući uređaj, npr. televizor.
4. Press and hold the **magic** key for 3 sec. Plavi LED indikator dvaput će zatreperiti i isključiti se.

Sada ste upravljanje jakosti zvuka postavili na "zvuk televizora". Tipke VOL+, VOL- i isključivanje zvuka uvijek će upravljati "zvukom televizora", neovisno o tome koji je način rada odabran (TV, SAT, DVD ili AMP).

Kako deaktivirati upravljanje jakosti zvuka

- 1) Tipku **magic** držite pritisnutom 3 sekunde dok indikator načina rada (plavi LED indikator) ne ostane uključen.
 - 2) Pritisnite 9 9 3.
 - 3) Pritisnite Vol +.
- Svi uređaji poslat će vlastiti VOL+, VOL- signal i signal za isključivanje zvuka.

Kako ukloniti uređaj iz upravljanja jakosti zvuka

- 1) Tipku **magic** držite pritisnutom 3 sekunde dok indikator načina rada (plavi LED indikator) ne ostane uključen.
- 2) Pritisnite 9 9 3.
- 3) Odaberite tipku onog uređaja za koji želite deaktivirati upravljanje jakosti zvuka.
- 4) Pritisnite Vol -.

Uklonjeni uređaj poslat će vlastiti VOL+, VOL- signal i signal za isključivanje zvuka.

ONE FOR ALL Combi Control

Dosad ste vjerojatno postavili ONE FOR ALL daljinski upravljač kako biste upravljali svim svojim uređajima (ili većinom njih). Ne bi li bilo praktično kada svaki put ne biste morali odabrati vrstu uređaja. To vam omogućuje značajka ONE FOR ALL Combi control. Značajka Combi control omogućuje istovremeno upravljanje do 2 uređaja (npr. istovremeno upravljanje televizora + stb).

"Combi Control"

TV + SAT

automatski se programira prilikom postavljanja televizora i satelitskog prijemnika.

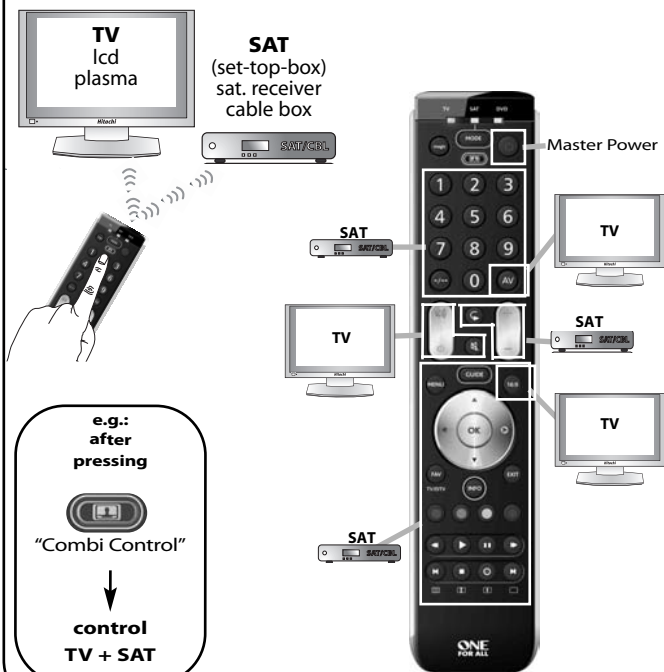

Master Power (in Combi Control)

U značajki Combi Control tipkom za uključivanje/isključivanje možete uključiti/isključiti sve uređaje iz aktivirane Combi Control postavke - jednostavno je 3 sekunde držite pritisnutom (Master). Npr. u Combi Control kombinaciji 1 možete isključiti televizor i STB na te uređaje i jednostavno tipku za uključivanje/isključivanje 3 sekunde držite pritisnutom.



TV

A.R. Systems 0037 0556
 Accent 0009 0037 0556
 Accusound 0860
 Acer 1339
 Acoustic Solutions 1667 1523 1865 1037 1163
 Adcom 0625
 ADL 1217
 Admiral 0093 0264
 Advent 1613
 AEA 0037 0556
 AEG 0606 1556 1037 1324 1163
 Aftron 0891
 Agashi 0264
 Agora 1585 0037
 Aiko 0009 0037 0556 0371 1681
 0035 0880 0264
 Aim 0037 0412 0556 0753 0208
 0706 0698 0634 0606 0499
 Airis 1833 2050 1531
 Aiwa 0705 1916 1505
 Akai 1326 0208 0371 0037 0035
 0009 0753 0729 0714 0706
 0698 0715 0556 0548 0480
 0264 0178 0606 1037 0473
 0812 1248 1308 1865 1163
 1523
 Akashi 0860 0009
 Akiba 0037 0556
 Akira 0753 0037
 Akito 0037 0556
 Akura 1770 0714 1687 1709 1667
 1037 0037 0556 1645 0668
 1585 0412 0009 0264 1982
 1983 1363 2059
 Alba 1037 1585 0714 0037 0668
 0556 0009 0371 0587 0487
 0443 2050 1865 1163
 Alkos 0035
 Allstar 0037 0556
 Amitech 1849
 Amstrad 0009 0264 0371 0037 0556
 0412 1037 1324 1982
 Anam 0037 0556 0009 0650
 Anam National 0037 0650 0556
 Andersson 1163 1585
 Anglo 0009 0264
 Anitech 0009 0264 0037 0556
 Ansonic 0037 0556 0009 0668 0292
 AOC 0625 1588 2111 2214
 Apollo 0473
 AquaVision 1606
 Arc en Ciel 0109
 Arçelik 0714
 Ardem 0714 0486 0633 0037 0715
 0556
 Arena 0037
 Aristona 0556 0037
 ART 1037
 Art Mito 1585
 Asberg 0037 0556
 Asora 0009
 Astra 0037 0556
 Asuka 0264
 ATD 0698
 Atec 1606
 Atlantic 0037 0556
 Atori 0009
 Audiosonic 0009 0037 0820 0556 1308
 1681 0109 0714 2050 2059
 0715 0264 0486 1983
 Audioton 0486 0264
 Audioworld 0698
 AWA 0009 0412 0037 0556 0606
 0108 0264 0178 0698 1681

Axent 0009
 Axxon 0714
 B&D 1217
 Baier 1324
 Baird 0109 0343 0208 0606
 Bang & Olufsen 0565
 Base 0780
 Basic Line 0037 0668 0556 0009 1037
 Bauer 0009 0698 0706 0264
 Baur 0009 0195 0512 0037 0556
 1505
 BBK 1523 1645
 Beaumark 0178
 Beko 0714 0486 0035 0715 0037
 0556 2125 1308 0606 0808
 1652
 Belson 0698 2032
 Belstar 1037
 Bennett 0556 0037
 BenQ 1562 1523 2214
 Bensten 1326
 Beon 0037 0556
 Beond 1833
 Berthen 0668 0556
 Bestar 0037 0556
 Bestwell 1326
 Black Diamond 0614 0820 1037 0556 1163
 0753 0587
 Black Strip 0035
 Blaupunkt 0195 2106 0170
 Blu:sens 1849
 Blue Diamond 2106
 Blue Media 1606
 Blue Sky 0037 1324 1037 0714 1709
 0487 0668 0715 0625 1652
 1909 0556 0808 1363 1916
 Boca 1652
 Boman 1324
 Boots 0009
 Bork 1363
 BPL 0037 0556
 Brandt 0625 0109 0287 0335 0343
 0560
 Brandt Electronique 0287 0335
 Brimax 1709
 Brinkmann 0037 0556 0668 0486
 Brionvega 0037 0556
 Brother 0264
 Bruns 0486
 Bush 0614 1037 2032 1326 0714
 2127 1585 0037 0668 2125
 1652 0371 1556 0009 0264
 0487 0208 0698 0556 1667
 1248 1982 1916 1682 0587
 1687 1308 2053 2050 2214
 1983 1865 1720 1954
 Cameron 1523 0556
 Camper 0037 0556 0486
 Capsonic 0264
 Carad 0610 0037 0556 0668 1037
 Carena 0037 0556
 Carrefour 0037 0556
 Carver 0170
 Cascade 0009 0037 0556
 Casio 0037 0556
 CAT 1682
 Cathay 0037 0556
 CCE 0037 0556
 Celestial 0820
 cello 1770
 Centrex 0780 0891 1536 0698
 Centrum 1037
 Centurion 0037 0556
 CGE 0074
 Chimei 1666
 Cimline 0009
 Cinex 1556 1982
 City 0009

Clarity 1720
 Clarivox 0037 0556
 Clatronic 0037 0371 0714 0264 0556
 0009 0606 1324 1163
 Clayton 1037
 Cobolt 0891
 Concorde 0009
 Condor 0037 0556 0009 0264
 Conia 1687 0754 1645 0820 1523
 2032
 Conrac 0808
 Conrad 0037 0556
 Contec 0009 0264 0037 0556
 Continental Edison 0109 0287 0487
 Cosmel 0009 0037 0556
 CPTec 0625 1363
 Crosley 0074
 Crown 0009 0712 0486 0037 0556
 0487 0714 0606 0715 0208
 0653 1037 1652 0668
 Curtis Mathes 0093
 CWR-Tech 1324
 Cyberpix 1667
 Cytronix 1298
 D.Boss 0037
 Daewoo 0634 1849 0499 1909 0037
 0556 0009 1137 0880 0698
 0714 0706 2037
 Dansai 0037 0556 0264 0035 0009
 0208
 Dansette 0412
 Dantax 0486 1652 1916 0714 0606
 1037 0715
 Datron 0625
 Datsura 0208
 Dawa 0009 0037 0556
 Daytek 0698 0706 0264
 Daytron 0009 0037 0556
 de Graaf 0208 0548
 DEC 0860 0891 1326 0896
 Decca 0037 0556 1137
 Deitron 0037 0556
 Denko 0264
 Denver 0037 1770 1324 0556 0606
 1849 0587 2050 1709
 Desmet 0037 0556 0009
 Dew 1770
 DGM 2059
 Diamant 0037 0556
 Diamond 0264 0698 0009 0371 0860
 0820 0896 1681 0706
 DiBoss 0037 0556
 Dick Smith
 Electronics 1326
 Digatron 0037 0556
 Digihome 1667
 Digiline 0037 0556 0668
 DigiLogic 0037 0556
 DigiMax 0891
 Digital Device 1606
 Digatek 1709
 Digits 0820
 Digator 0037 0556 0888
 DigiX 0880
 DiK 0037 0556
 Dixi 0009 0037 0556
 DL 0891 0780 0037 0587 1363
 1326
 DMTECH 1849 2001
 Domeos 0668 0037 1037
 DSE 0888 1556 0820 0698 1682
 2032 1326
 DTS 0009
 Dual 0343 0037 0556 1137 1037
 2032 1324 1163 1667 1585
 0714
 Durabrand 0037 0556 1652 1037 0714
 Dux 0037 0556

D-Vision 0037 1982 0556
 DVX 0891
 Dynatron 0037 0556
 E.S.C. 0037 0556
 e:max 1324 0606 1531
 Easy Living 1248 1709 1613 1217 1308
 2005 1556 1666
 Easy Touch 2059
 Ecco 0773 0706 0698
 ECG 2125 0037 1037
 Edison-Minerva 0487
 Elbe 0610 0292 0037 0556
 Electrion 1585
 Elekta 0009 0037 0556 0264
 Elfunk 1208 1037
 ELG 0037 0556
 Elin 0037 0556 0548 0009
 Elite 0037 0556
 Elonex 1776
 Elta 0009 0264
 Emerson 0714 0178 0037 0556 0371
 1909 0486 0668
 e-motion 1709 2106
 Enzer 0753 0773 0860
 Erisson 1682
 Erres 0037 0556
 Etron 0037 0556 0820 0009
 Eurofeel 0264
 EuroLine 0037 2050
 Euroman 0264 0037 0556
 Europa 0037 0556
 Europhon 0037 0556
 Evesham 1248 1667 1606 1536
 Excel 0037 0556
 Excelllo 1037
 Exquisit 0037 0556
 Fagor 0037 0556
 Family Life 0037 0556
 Fenner 0009
 Ferguson 0625 0335 1037 0287 0109
 0560 0343 0037 0556 0035
 0653 0108 0548 0443 1916
 2053 1954 1865 2106
 Fidelity 0512 0037 0556 0371 0412
 0264
 Finlandia 0208 0548 0287 0343
 Finlux 0037 0556 0714 1585 1667
 0715 0480 1556 0473 0606
 0808 1248 1163
 Fintec 1982
 Firstline 0037 0556 0668 0714 0009
 1909 0208 1037 0808 1363
 1163 1308
 Fisher 0208
 Flint 0037 0556 0610 0264
 Foehn & Hirsch 0178
 Formenti 0037 0556 0486
 Fortress 0093
 Fraba 0037 0556
 Freesat 1636
 Friac 0009 0037 0556 0499 0610
 Frontech 0264 0009
 Fuchsware 0780
 Fujicom 1709
 Fujitsu 0009 0037 0556
 Fujitsu General 0009
 Fujitsu Siemens 1666 1298 1248 1163 0808
 1817 1394 1037 1666 1595
 Funai 0668 0264 0412 1505 0714
 Furichi 0860
 Futronic 0264 0860 0698
 Future 0037 0556
 Gaba 1037 0037
 Galaxi 0037 0556
 Galaxis 0037 0556
 Galeria 0009
 Garza 0556
 GBC 0009

GE	0343 0178 0560 0287 0109	Hitsu	0009 0610
	0335 0625	Höher	0714 1556 1163
GEC	0037 0556	Home Electronics	0606
Geloso	0009	Hornophon	0037 0556
General	0109 0287	Hugoson	1666 1217
General Electric	0343 0287	Humax	1539 2057
General Technic	0009	Hyper	0009
Genesis	0009 0037 0556	Hypson	0037 0556 0714 0715 0264
Genexxa	0037 0556 0412 0009		1037 0668 0486
Gericom	1606 1721 1298 1217 0880	Hyundai	0037 0860 0556 1531 1326
	0808		0698 0753 1681 1770 0264
G-Hanz	1681 1363		0888 1037 1606 0706 1556
Giant	0009		1163
GoGen	1163 1667 0037 1037	Iberia	0037 0556
Gold	1833 1770	ICE	0264 0037 0371 0009 0556
Goldfunk	0668	Ict	0037 1137 0556
GoldStar	0037 0009 0178 0556 0109	iDEAL	1556
	0606 0714 0715	ISonic	1613
Gooding	0487	Iiyama	1217
Goodmans	0634 1248 1667 1687 1585	Imperial	0037 0074 0508 0556
	1037 1983 0037 0499 0556	Indiana	0037 0556
	0714 0668 1909 1163 0264	Ingelen	0487 0610 0714
	0009 0487 0371 0343 0035	Ingersoll	0009
	0480 0560 0335 0880 1308	Inno Hit	0009 1037 0037 0556 1163
	0587 1645 1682 1720 2053		1585
	2127 1523 1709 0808	Innovation	0037 0556
Gorenje	1585 1667	Innowert	1298
GP	0753	Inotech	0773 0820
Gradiente	0653 0170 0037 0556	Inspira	1324 1556
Graetz	0714 0371 0037 0556 1163	Interactive	0037 0556 0512 0109
Granada	0037 0556 0226 0108 0208	Interbuy	0009 0037 0264 0512 0556
	0473 0335 0560 0225 0343	Interfunk	0037 0556 0512 0109
	0548	Internal	0037 0556 0499 1909
Grandin	0037 1652 0556 0009 0610	Intervision	0037 0371 0486 0487 0264
	0714 0715 0668 1037 0880		0009 0556
Grundig	0195 0508 1223 2059 0443	Irradio	0009 0037 0556 0371 0714
	2127 1687 1037 0487 0037	Isis	1163 1037
	0706 0556 0587 0009 1916	Isukai	0037 0556
	1308 0178 0343 1667 2053	ITS	0037 0371 0264 0009 0556
	1248 2125 1324 1645 2007	ITT	2125 0480 0473 0548 0208
Grunkel	1163		0610 1523 2057 1163
GVA	1326	ITT Nokia	0548 0473 0480 0208 0606
H&B	0808 2001		0610
Haaz	0706	ITV	0037 0264 0556
Haier	0698 0264	JDV	1982
Halifax	0264	JEC	0035
Hammerstein	0264	JGC	1709
Hanns.G	1613	JMB	0037 0499 0634 0556 0443
Hannspree	1613 1776 2214	JNC	1536 0896
Hanseatic	0037 0556 0499 0292 0634	Jocel	0712
	0009 0714 0808 0486 0625	JTV	0860
	2001	Jubilee	0556
Hantarex	0009 0037 0556	JVC	0653 1818 1163 0606 1653
Hantor	0037 0556		0371 0093 0650
Harwa	0773	Kaisui	0037 0556 0009
Harwood	0009 0412 0037 0556 0487	Kambrook	0264
Hauppauge	0037 0556	Karcher	0037 0556 0610 0264 0714
HCM	0009 0412 0037 0556 0264		1556 0606 1982 2125 1308
Hedzon	0556 0037	Kathrein	0556 0037 0880
Hema	0009	Kawa	0371
Hicon	1298	Kendo	0610 0037 0556 0512 1585
Hifivox	0109		1037 0486 1163 1137
Highlander	1531	Kennex	1037
Highline	0264 0037 0556	Keymat	1326
Hikona	1983	Kingsbrook	1037
Hinari	0208 0037 0556 0009 0443	Kiota	0371
	0487 0264	Kiton	0556 0037 0668
	0610 0714	Kneissel	0037 0610 0499 0556 0292
Hisawa	1363 0208 2037 0698 0891	Kobra	1298
Hisense	0860 0780	Kolster	0037 0556
		Konichi	0009
Hitachi	1576 0481 0578 0719 2207	Konka	0037 0556 0371 0714 0587
	0225 0108 0744 1585 1037		0754 0606
	1484 2127 1687 1667 0634	Kontakt	0487
	0473 0343 2214 1163 0499	Korpel	0037 0556
	2005 0480 0443 0037 0556	Kosmos	0037 0556
	0109 0548 0178 1137	Kotron	0412 0264
Hitachi Fujian	0108 0037 0225 0556 0860	Koyoda	0009
	0499		

Kross 1536
 Küppersbusch 0037 1667
 Kyoshu 0412 0264
 L&S Electronic 0714
 LaSAT 0486
 Lavis 1037 0037
 Leader 0009
 Lecson 0037 0556
 Legend 0009
 Lenco 0009 0037 0556 0587 1037
 1983
 Lenoir 0009
 Lentec 1531
 Levis Austria 0037 0556
 Leyco 0264 0037 0556
 LG 2182 1423 1663 0178 0037
 1305 0714 0606 1721 0556
 0715 1681 0698 2057
 Liesenkötter 0037 0556
 Lifetec 0037 0668 1037 1137 2001
 0009 0512 0556 0714 0264
 1248
 Linetech 1163
 Linsar 1585 1667 1163 1037
 Lloyd's 0009
 Lodos 1037
 Loewe 0512 0633 1884 0556 0292
 Logik 0698 1865 0773 0009 0264
 0371 0880 1217 1037 1687
 1645 0037
 Logix 0668
 Luker 1982
 Luma 0037 0556 0009
 Lumatron 0037 0556 0264
 Lumenio 0037
 Lux May 0037 0009 0556
 Luxor 0480 0208 0548 0473 1037
 1667 1163
 LXI 0178
 Madison 0037 0556
 Magnavox 0037 0556 0780 0753
 Magnum 0714 0037 0556 0715 1556
 Mandor 0264
 Manesth 0037 0556 0264 0035
 Manhattan 0037 0556 0668 1037
 Maqma 1298 1709 1606
 Marantz 0037 0556 0412
 Mark 0037 0556 0009 0714 0715
 Marks & Spencer 1770
 Mascom 1556 0556 0037 2125 1585
 Master's 0499 0037
 Masuda 0371 0009 0264 0037 0556
 Matsui 0443 1163 1037 2007 1916
 0037 0195 0556 0487 0009
 0371 0035 0208 0335 0714
 1666 0880 1667 0744
 Matsushita 0650
 Matsuyama 0587
 Maxam 0264
 Maxdorf 0773 0698 0706 0264
 Maxim 1982 1556
 MCE 0009
 Mediator 0037 0556
 Medion 0714 0808 0037 0668 0556
 0512 1137 0698 1037 1248
 0880 1916 1556 2001 1667
 1849 1163
 MegaDrive 1248
 Megas 0610
 Megatron 0178
 MEI 1037 0037 0556
 Meletronic 0037 0512 0109 0343 0009
 0480 0287 0556 0634 0195
 0714 1652
 Memorex 0009 0178 0650
 Memory 1983
 Memphis 0009
 Mercury 0037 0009 0698 0264 0556
 0706

Merritt 0548
 Metz 1533 0746 0447 1163 0195
 0037 0556 0587 0668 1037
 MGA 0178 0037 0556
 Micromaxx 0037 0556 0668 1037 0808
 1324 2001 0714
 Microspot 1614
 Microstar 0808
 MicroTEK 0820 0698 0860 0706 0264
 Mikomi 1163 0744 1585 1667 0037
 Minato 0037 0556
 Minerva 1248 0487 0195 0108
 Ministry of Sound 1667
 Minoka 0412 0037 0556
 Mirai 1666 1852 1651
 Mitsai 1556
 Mitsubishi 0108 0093 0512 0178 0037
 0556 0208 1037
 Mivar 0609 0292
 Monaco 0009
 Moree 0037
 Morgan's 0037 0556
 Motorola 0093
 MTC 0512
 MTLogic 0714 1308 2050
 Multitec 0037 0556 0486 0668 1037
 1556 1982
 Multitech 0009 0486 0037 0556 0264
 Murphy 2005 1849 0443
 Musikland 0037 0556
 Mx Onda 1687 1983 1645
 MyCom 0178
 Myryad 0556 0037
 NAD 0178
 Naiko 0037 1982 0606 0556
 Nakimura 0037 0556
 Narita 1982
 NAT 0226
 National 0226
 NEC 0170 0587 1775 0009 0037
 0556 0499 0653
 Neckermann 0037 1505 0556 0512
 NEI 0037 0556 0371 1037
 NEO 0754 1324
 Neon 1770
 Netsat 0037 0556
 Neufunk 0037 0009 0556 0610 0714
 New Tech 0037 0009 0556 0343
 Nikai 1163
 Nikkai 0037 0556 0264 0035 0009
 1667
 Nikkei 0714
 Nikko 0178
 Nintaus 0891
 Nogamatic 0109
 Nokia 0480 0548 0473 0208 0606
 0610 0109
 Nordmende 0560 0891 0109 0287 2001
 0343 0195 0037 0556 0335
 1248 0714 0443 2007 1585
 1667 1163 1308 0625
 Normerel 0037 0556
 Nortek 0668
 Novak 0037 0556
 Novatronic 0037 0556
 Novex 1523
 Novita 1585
 Nu-Tec 0698 0820 0037 0556 0706
 0264
 O.K.Line 1037 1324 1556
 Oceanic 0208 0473 0548 0480 2001
 Odeon 0264
 Okano 0037 0556 0264 0009
 OKI 1037 2125 1667 1585 1308
 1163
 Ölevia 1588
 Omega 0264
 Omni 0780 0891 0698
 Onei 1667

Onimax	0714				
Onn	1709	1556	2125	0556	1667
	1770				
Onwa	0371				
Onyx	1709	1770			
Opera	0037	1308	0556	0714	
Optimus	0650				
Optonica	0093				
Orava	1037	1163			
Orbit	0037	0556			
Orion	2007	2032	2005	0037	0443
	0714	0556	0009	0264	0412
	1916	0880	2001	1954	1037
Orline	0037	0556			
Ormond	0668	1037	0037	0556	
Osaki	0264	0037	0412	0556	
Osio	0037	0556			
Osume	0037	0556			
OTIC	1687	1645	1983		
Otto Versand	1505	0093	0512	0037	0556
	0195	0109	0226	0009	0343
Pacific	0037	1916	0556	1137	0714
	1037	0443	1324		
Palladium	0037	0714	1137	1505	0556
	1982				
Palsonic	0264	0412	0037	0698	0556
	0773	1326	1681		
Panache	1585				
Panama	0009	0264	0037	0556	
Panasonic	0650	1636	1650	0226	1310
	0037	0556	0548	0108	
Panavision	0037	0556			
Papouw	0037	0556			
Pathe Cinema	0292				
Pathe Marconi	0109				
Pausa	0009				
Perdio	0037	0556			
Perfekt	0037	0556			
Philco	0074	0037	0556		
Philips	0556	0037	1506	0605	0343
	0009	1505			
Phocus	1308	0714	1652		
Phoenix	0037	0556	0486		
Phonola	0037	0556			
Pilot	0556	0037	0712	0706	
Pioneer	1260	1457	0170	0679	0037
	0556	0343	0109	0287	0486
	0512				
Pionier	0486				
Plantron	0037	0556	0264	0009	
Playsonic	0714	0037	0715	1652	
Polar	0037				
Polaroid	1523	1720	1645	1687	2125
Policom	0109	0074			
Poppy	0009				
Portland	1909				
Powerpoint	0487	0037	0556	0698	1770
Premier	0009	0264	0891		
President	0860				
Prima	0009	0264	0412		
PrimeView	1606				
Princess	0698	1326			
Prinston	1037				
Pro Vision	0499	0037	0556	1037	0714
	1324	1531			
Profex	0009				
Profi	0009				
Profilo	1556				
Profitronic	0037	0556			
ProLine	0634	1613	1037	0625	0037
	0556				
Prosonic	0037	0556	1865	0371	0880
	0668	0714	2001	1324	1770
	2106	1709	1163	0606	2125
	1849	0715	2050	1523	
Protech	0037	0556	0009	0264	0668
	0486	1037			
Proton	0178				
Proviev	1687	1645			
PVision	2001				
Pye	0037	0556	0412		
Pymi	0009				
Quadro	0753	1326	0556	0037	1163
Quartek	1606				
Quasar	0650	0009			
Quelle	0037	1505	0109	0512	0074
	0668	0556	0195	0264	1037
	0009				
Radialva	0109	0037	0556	0287	
Radiola	0037	0556			
Radiomarelli	0037	0556			
Radionette	0714				
RadioShack	0037	0556	0178		
Radiotone	0009	0037	0556	0412	0668
	0264	1037			
Rank Arena	0753				
RCA	0625	0093	0560	0335	0343
	0753				
Realistic	0178				
Recor	0037	0556			
Rectiligne	0037	0556			
Red	2032				
Red Star	0037	1556	0556		
Rediffusion	0548				
Reflex	0037	0556	1037	0668	
Relisys	1298	1585	1645		
Reoc	0714	0634	1909		
Revov	0037	0808	0556		
Rex	0264				
RFT	0292	0264	0037	0556	0486
Ricoh	0037	0556			
Rinex	0773	0698	0264	0706	
R-Line	0037	0556			
Roadstar	1037	0715	0009	0037	0556
	0714	0668	0264	1916	1326
Rodex	0037	0556			
Rolsen	0037	0556	2037	2001	
Rowa	0264	0698	0712	0009	0706
	0587	0037	0556		
Royal	0606				
Royal Lux	0412	0335			
Rukopir	0556	0037			
Saba	0625	0109	0560	0343	0287
	0335	0548	0650	0714	1588
Sagem	0610	0618	1596		
Saisho	0634	0009	0264		
Saivod	1982	0037	0556	1163	1556
	0668	0712	1037		
Salora	0548	0208	0480	1556	2125
	2001				
Salsa	0335				
Samsung	2051	0812	0618	0178	0587
	2094	1619	0093	0556	1249
	0009	0037	0264		
Sansui	0037	0729	1709	0706	0556
	0371	0888	0753	1531	0698
	0264	0714	1248	1681	1556
Santon	0009				
Sanyo	0208	1208	0292	0009	0037
	0556	0486	0170	1037	1667
	1163	1585			
Save	0037	0556			
SBR	0037	0556			
Schaub Lorenz	0548	0714	0606	0486	1324
	1363	1667	2125	1308	1163
Schneider	1137	0037	0556	0343	0371
	0668	1037	0714	1909	1982
	1916	1324			
Schönteck	1037				
Scott	0178	1523	1983		
Sears	0178				
Seaway	0634				
Seelver	0556	1037	0037		
SEG	1037	0037	1163	0556	0668
	0487	0009	0264	0634	1909
	2125	1523			

SEI	1505	0037	0556		
Sei-Sinudyne	1505	0037	0556		
Seitech	1217	1324			
Seleco	0371	0264			
Sencor	0714				
Sencora	0009				
Sentra	0035	0009			
Serie Dorada	0178				
Serino	0610	0093	1193		
Sharp	0093	1193	1659	1393	2214
	0653	1163			
Shintoshii	0037	0556			
Shivaki	0037	0556	0443	0178	
Show	0009	0698	0264	0706	0037
Siemens	0195	0037	0556		
Siera	0037	0556	0587		
Silva	0037	0556			
Silva Schneider	0753	1556	2125		
Silver	0037	0556	0715		
SilverCrest	1037	0037	0556		
Singer	0009	0698	1556	0037	0556
	0335				
Sinotec	0773	0606	0698		
Sinudyne	1324	1505	0037	0556	0606
Sky	1614	0037	0880	0178	0556
	1613	1606	1775		
Skysonic	0753				
Sliding	0880	1324			
SLX	0668				
Smaragd	0487				
S-Media	1217				
Soemtron	1298				
Sogo	2050				
Solavox	0548	0037	0556		
Sonic	0753				
Soniko	0037	0556			
Soniq	1298				
Sonitron	0208				
Sonneclair	0037	0556			
Sonoko	0037	0556	0009	0264	
Sonolor	0208	1505	0548		
Sontec	0037	0556	0009		
Sontech	1983				
Sony	1505	1825	1651		
Sound & Vision	0037	0556			
Soundesign	0178				
Soundwave	0037	0556	0715		
Soyea	0773				
Soyo	1709				
Spectra	0009				
Ssangyong	0009				
Staksonic	0009				
Standard	0037	0556	1037	0009	1709
Starion	1037				
Starlite	0009	0037	0556	0264	0412
Stern	0264				
Stevison	1982	1556			
Strato	0037	0556	0264	0009	
Strong	1163	1037	0037	0556	
Sungoo	1248	2037			
Sunic Line	0037	0556			
Sunkai	0610	0037	0556	0487	
Sunny	0037				
Sunstar	0371	0037	0556	0009	0264
Sunstech	2001				
Sunwood	0037	0556	0009		
Supersonic	0009	0208	0556	0698	0264
	0037				
SuperTech	0009	0037	0556		
Supervision	0698	0264			
Supra	0178	0009	0037		
Susumu	0335	0287			
Sutron	0009				
SVA	0698	0264	0208	0706	
Svasa	0698	0208	0706	0264	
Swedx	1606				
Swisstec	1775	1614	1606	1613	0880
	1776	1849	2059		

Sysline	0037	0556			
T+A	0447				
Tandberg	0109				
Tandy	0093				
Targa	0618				
Tashiko	0170				
Tatung	1720	0037	1248	1556	0556
	1324	1916			
TCL	1916	0625			
TCM	0714	0808	2001	1308	
Teac	0698	1645	2168	0037	1037
	0556	0512	0712	0668	0706
	0264	1909	0178	0009	0412
	0170	0714	1363	0587	1770
	1709	2032	1983		
TEC	0009	0335	0037	0556	
Tech Line	0037	1585	0556	0668	1163
Technica	1982				
Technics	0650				
Technika	2106	2032	1865	2168	2059
	1849	1667	1983	1585	2125
TechniSat	0037	0556			
Technisson	0714	1652			
Techno	1585	1037			
Technol Ace	0698	0264	0634		
Technosonic	0625	2032	1982	0499	0556
	1324	0880	0037	1326	0714
Technotrend	1531				
Television	1709	2032	1531		
Techwood	1163	1037	1667		
Tecnimagen	0556				
Teco	1523				
Tedalex	0698	0706	0606	0037	0009
	0208	0891	0587	0556	1709
	1531	1681	0264		
Teiron	0009				
Tek	0820	0037	0698	0009	
TELE System	2125				
Televia	0109	0287	0343		
Telector	0037	0556			
Telefunken	0625	1667	0560	0587	0074
	0109	0698	0712	0343	0820
	0896	0754	0780	0891	0287
	0335	1681	1536	0753	0706
	0037	0556	0486	0714	1556
	1585	1588	1163		
Telefusions	0037	0556			
Telegazi	0037	0264	0556		
Telemeister	0037	0556			
Telesonic	0037	0556			
Telestar	0009	0037	0556	1849	0412
Teletech	0037	0556	0668	0009	1037
Televue	0037	0556			
Tempest	0009	0037	0556	0264	
Tennessee	0037	0556			
Tensai	0037	0556	0009	0371	0715
	1037				
Tenson	0009				
Tesla	1037	0037	0668	0714	1652
	0715	1137	0371	0753	0556
	0610				
Tevion	1248	1298	1645	0556	1556
	1667	0668	0808	2032	1137
	1687	1037	1585	0714	0037
Textet	0009				
Thes	1849				
Thomson	0625	0560	0343	0287	0109
	0335	0037	0556	1588	
Thorn	0108	0109	0225	0343	1505
	0074	0499	0037	0556	0335
	0512	0035			
Thorn-Ferguson	0108	0109	0335	0499	0035
TMK	0178				
Tokai	0037	0556	0668	0009	1037
Tokaido	1037				
Tokyo	0035				
Tongtel	0780	0587			
Top Show	0698	0773	0009	0264	0706

Topline	1037	0668			
Toshiba	1508	0508	0035	0714	1667
	0109	0195	0618	1916	0009
	0698	0037	1556	0650	1037
	1163	1652			
Tosumi	1982	1770			
Toyoda	0371	0009	0264		
Trakton	0009	0264			
TRANS-continents	0668	1037	0556	0037	0486
Transonic	0037	0556	0587	0512	0264
	0698	0712	0009	1363	1326
	0780				
Triad	0037	0556	0009		
Trio	1687	1248	1645		
Tristar	0264				
Triumph	0556	0037			
TVTEXT 95	0556				
Uher	0037	0556	0486	0480	
Ultravox	0037	0556			
UMC	1606	1775	1614	1849	2059
	2106	2168			
Unic Line	0037	0556	0473		
United	0714	1983	0037	0715	0556
	1916	1037	0587	1982	1652
	1849	1770	1523	2125	1163
Unitek	1709				
Unitron	1681				
Universal	0714	0037	0556		
Universum	0808	1037	0037	1163	0668
	0480	0195	0473	0512	0264
	0556	0074	1505	0109	0009
	0170	0618			
Univox	0037	0556			
V7 Videoseven	0178	0880	1217	1666	0618
	1651	1505			
Vanguard	0037	0556			
Venturer	1865				
Venus	1326				
Vestel	1037	1163	1585	1667	0037
	0668	0556			
Vexa	0009	0037	0556		
Victor	0653				
VideoSystem	0037	0556			
Vidtech	0178				
ViewSonic	1588	2111			
Vision	0037	0264	0556		
VisionPlus	2106				
Vistron	1363				
Visual Innovations	2106				
Vivax	1326	1308	0037	1709	
Vivo	2032				
Vortec	0037	0556			
Voxson	0037	0556	0178		
Vue	1236				
Walker	1667				
Waltham	0287	0037	0556	0668	0109
	1037	0443			
Watson	1037	1248	0556	0037	0009
	0668				
Watt Radio	0486				
Wega	0037	0556			
Wegavox	0009	0037	0556		
Welltech	0714	1652			
Weltblick	0037	0556			
Weltstar	1037				
Weston	0037	0556			
Wharfedale	1983	0896	1613	1667	0891
	1324	0860	0698	0706	0037
	1037	1681	0714	0556	1556
White Westinghouse	0037	0556	1909		
Wilson	0556				
Windsor	0668	1037			
Windy Sam	0556				
Wintel	0714				
World-of-Vision	0880	1298	1606	1217	
Woxter	1531				
XDome	0508				
Xenius	0634				

Xiron	1983				
XLogic	0698	0860			
Xomax	1770				
Xoro	1217	1324			
Xrypton	0037	0556			
Yakumo	1613				
Yamaha	0650	1576			
Yamishi	0037	0556			
Yokan	0037	0556			
Yoko	0037	0556	0264	0009	
Ytawai	1531				
YU-MA-TU	0037				
Yüsmart	1613				
Zenith	1909				
Zepto	1585				

SAT

@sat	1300				
@Sky	1334				
ABsat	1323	0713			
Acoustic Solutions	1284				
ADB	0642	0887	1459	1367	2367
	2737				
Adcom	0200				
AEG	2738	2813			
AGK	2139				
Agora	1284				
Airis	1659	1993	3012		
Akai	2811	0200			
Akira	2813	2738			
Akura	1626				
Alba	2296	1284	1811	1659	0713
	2433	2034			
Alcor	2931				
Allsat	0200				
Alltech	0713				
Allvision	1232	1334	1412		
Alpha	0200				
Altech UEC	1959	1960	2059		
Amitronica	0713				
Ampere	0396	0132			
Amstrad	0132	0847	1693	1801	1175
	1662	2139	1848	0396	0713
	0501				
AMTC	2738				
Anglo	0713				
Ankaro	0713				
Ansonic	2418				
Apro	1672				
Arcon	0132	1075			
Arena	1736				
Armstrong	0200				
Arnion	1300				
ASA	0740				
Asat	0200				
ASCI	1334	0114			
Asda	1284				
ASLF	0713				
AssCom	0853				
Aston	1129				
Astra	0713				
Astratec	1743	1929			
Astell	1986	2418			
Astro	0173	0501	0658	1099	1100
	0200				
Atlanta	2418				
Atlantic Telephone	1333				
Atom	2289				
Audiola	2418	3012			
Audioline	1429				
Aurora	0879	0642	1333	1433	
Austar	1459	0642	0879	1173	
Auvisio	2531	2738	2813		
Avalon	0396				
Avanit	1631				

AWA	1659
Axil	1658 1777 1993 1659 2418 3148 2738
Axis	1111
Axitronic	1626
B.net	1672
B@ytronic	1412 0740
Balmet	1658
Belson	2418 2139 2811
Best Buy	1993 2139 2728 2842
Big Sat	1658 1572
Black Diamond	1284
Blaupunkt	0173
Blu:sens	2871 2938
Blue Sky	0713
Boca	0132 1366 0713 1232 1474 1579 2308 2813
Boshmann	1413 1631
Boston	0132
Boxer	1458 1692 2429
Brainwave	0658 1672
British Sky Broadcasting	1175 0847 1662
Broco	0713
BSkyB	1175 1662 0847
Bubu Sat	0713
Bulltech	2738
Bush	2167 1284 1626 1974 1672 2418 2433 1645 0560 2813 1811 1743 2376 1291 0642 1935
Cale	2718
Cambridge	0501
Canal Digitaal	0853 2466 1499
Canal Digital	1853 1622 1780 0853 1004 1046 2553 1334
Canal Plus	2107 2657
Canal+	0853 2107 2657 1853
CanalSat	2107 2657 0853
CanalSatellite	0853 1339 2107 2657 1853
CDV	1993
CGV	1413 1567 2034
Challenger	1956
Cherokee	1323
Chess	1334 0114 0713 1579 1626
CityCom	1176 1232 1075 1777 0658
Clatronic	2738 1413
Clayton	1626
Clemens Kamphus	0396
Cobra	0396 3038 3212 2531
Colombia	0132
Columbia	0132
Com Hem	1176 1915 2357
Comag	1413 1232 1579 1412 1366 1474 0132 2101 2308 2813
Comsat	1413
Comwell	1956
Condor	1700
Conia	2167
Connexions	0396
Conrad	0501 0132
Coship	1658 2117 1672
Cristor	2257
Croner	2813
Crown	1284
Crypto	3012 3148
Crystal	3012
CS	1631
Cyfra+	1076 1853 1409 0853
Cyfrowy Polsat	0853
Cyrus	0200
Daeryung	0396
Daewoo	0713 1743 1974 1111
DAK	1993
Dantax	1626
D-box	1114 0873
Deltasat	1075
Denver	2418 2738
DGTEC	1542 1631 2058

Dick Smith Electronics	2813
Dicra	2842 2738 3012
Digenius	1161
Digi Raum Electronics	1176
Digi1	3067
Digitality	1334
DigiCrystal	2117
DigiFusion	1645 1743 1929
Digihome	2034 1284 1935
DigiLogic	2034 2241
DigiQuest	2718 2738 2278 1658 1300 1631 2289
DigiSat	1232
Digisky	1658
Digital	2308
Digital Vision	1929
Digital+	1853 1046 0853 0842
DigitAlb	1232
DigitalBox	2289 3012 1631 1100 1886
DigitalAll World	1595
Digitel+	1659
Digitrade	1659
DigiTurk	1076
Dikom	2531 2938 2842
Dilog	1780
DiPro	1543 1367 2278
Distratel	1704
Distrisat	0200
Diunamai	2531
Di-Way	2289 2931
DMT	1075
DNT	0200 0396
Doro	1672
DRE	1176
Dream Multimedia	1237 1651 1652 1923
DSE	2418 2813
DStv	0642 0879
DTI Electronics	3067
Dual	2034
Durabrand	1284 2241 2034
DVX	2167 1993
Dyon	2738 2813
Echolink	1366
Echostar	0853 0396 0713 1323 1409
Eco-Star	1413
Edision	1631 2306
Einhell	0132 0713 0501
Elap	0713 1611 1129 1567 1413
Elbe	2418
Electron	1956
Elless	0740
Elsat	0713
Elta	2738 0200 1659
Emtec	1659
Energy System	1631 2289 2418
Engel	1777 0713 1251 1801
EuroLine	1251
Europa	0501 0200
Europhon	0132 0713 1334
Eurosat	1413 1611
Eurosats	1567 1886
Eurosky	0132 0114 0501 0740
Eutelsat	0713
Eutra	0740
Evesham	2034
Evolve	1993
Eycos	2117
F&U	2139 3012
Fagor	1611
Fenner	0713
Ferguson	1291 2352 1743 1929 1931 1935 1932
Fidelity	0501
Finepass	1780
Finlux	1626 1232
FinnSat	0740
Flair Mate	0713
FMD	1251 1658 1413 0114

FoneStar 1777 2242
 Foxtel 1356 0879 1176 1173
 FPE 1993
 Free Wave Technology 1743
 Freecom 0501 0173
 Freesat 2376 1692
 Freesat+ 2443
 Fte Maximal 0713 1932 1886
 Fuba 1801 2750 0396 0173 1161
 1251
 Fuji Onkyo 1631 2728 2101
 Galaxis 1111 1176 0853 0879
 Galaxy 1956
 Garnet 1075
 Gecco 1412
 General Satellite 1176
 Get 1004
 Globo 1251 1626 1412 1429 1334
 1474 0740 1579
 GOD Digital 0200
 GoGen 2738
 Gold Box 0853
 Gold Vision 1631
 Golden Interstar 1572
 GoldMaster 1334 1722
 Goodmans 1284 2433 2034 1291 0560
 2376
 Gradiente 0887
 Gran Prix 0740
 Grandin 1626
 Grocos 1409 1658
 Grundig 0173 0847 2367 1291 1284
 2376 2433 0879 0853 0501
 1780 2034
 Guepard 2871
 Haier 2418
 Hailo 2289
 Hallo 1626
 Hama 1567
 Handan 1622 1780
 Hanseatic 1099 1100
 Hänsel & Gretel 0132
 Hauppauge 1672
 HB 1801 1736
 HDT 1159
 Hills 1232
 Hirschmann 0396 1886 1111 0173 2308
 1232 0501 1412 0740
 Hitachi 2034 1284
 HNE 1232 0132
 Homecast 1680 1736 1700
 Houston 0396
 Humax 1176 1232 2289 1808 1631
 1427 2736 1915 2144 1882
 1788 1675 1670 1743 2357
 2443
 Huth 0132 1075
 Hyundai 1159 1075
 i-Box 1652
 i-CAN 1367 2737 2367
 ID Digital 1176
 ID Sat 2289 1334 1631
 IDTE 1159
 i-Joy 2370 2938
 Illusion Sat 1631 2257
 Image 1993
 Imperial 1429 1334 2289 1099 1100
 1197 1195 0200 1672 1631
 iNETBOX 1652
 Ingelen 0396
 Inno Hit 1626
 International 0132
 Inves 1993 1743
 inVion 2418
 iotronic 1413 0132
 IQ 2813
 Irradio 3067 2505
 ITT 2418
 ITT Nokia 0873
 Jadeworld 0642

Jaeger 1334
 KabelBW 1882 1915 1195 1197 1046
 2176 1176
 Kamm 0713
 Kaon 1004 1300
 KaTelco 1111
 Kathrein 1561 2569 0707 1567 0658
 1717 0114 0173 0200 0713
 1323
 Kentron 3067
 Kenwood 0853
 Key West 0132
 Kiton 0114
 Kocmoc TB 1333
 Kongque 1300
 König 1631 2289 1567
 Kooltek 2718 2811 3330
 Koscom 1956
 KPN 1986 1545
 Kreiling 0658 0114 1626
 Kreiselmeier 0173
 K-SAT 0713
 Kyostar 0132
 L&S Electronic 0132 1334
 LaSAT 0132 0740 0173
 Lauson 2531 2505
 Leiko 1626
 Lemon 1334
 Lenco 0713
 Lenoxx 1611
 Lenson 0501
 Lexus 0200
 LG 1414 1075
 Lifesat 0132 0713
 Linsar 1284 3012 2842
 Listo 1626
 Lodos 1284
 Logik 1284 2034 2842
 LogiSat 2813
 Logix 1075
 Lorenzen 1161 1579 0132
 Luxor 1935 2034 0873 0501
 M vision 1812
 Macab 0853
 Madritel 0642
 Majestic 2738 3012 2842
 Manata 0713 0132
 Manhattan 1572 1300
 Maplin 2034
 Marantz 0200
 Mascom 2738
 Maspro 0713 0173
 Matsui 1626 0173 1743 1929 1284
 0200
 Maximum 1075 1334 1986
 Mediabox 0853
 Mediacom 1206
 MediaSat 0501 0853 2107
 Mediaset 2750 2739 2278 1916
 MediaStar 1173 1572
 Medion 1232 0713 0132 1075 1412
 1626 1334 0740 1579
 Medison 0713
 Mega 0200
 Megasat 2289 1631 2718 1886 1658
 3038 2813 0740 2034 1284
 2738
 Meo 2466
 Metronic 1704 2167 3155 1691 1659
 0713 1631 2738 2418 0132
 1993 1986 1413 2269 1672
 Metz 0173
 MiCO 1811 1993
 Micro 2308 2813 0501 0713
 Micro electronic 0713 2308 2813
 Micro Technology 0713
 Microstar 1075 1161
 Microtec 0713
 Morgan's 0132 0713 0200 1232 1412
 1409

Motorola	0856
mp man	3067
Multichoice	0879 1333 1433 0642 1959 1960 2059 2060
Mustek	2718
Mx Onda	1659 2938 3067
Myryad	0200
Mysat	0713 2738
MySky	1356 1850 1693 1848
NEC	1617
Neom	1993
Neotion	1334
Netgem	1322
Neuf TV	1322
Neuhaus	0501 0713
Neuling	1232 1474 0132
Neusat	0713
Neveling	1161
Nevir	1659 3067 2938
Newton	0396
NextWave	1956
Nichimen	0560
Nikko	0713 0200
Nilox	2278
Noda Electronic	1704
Nokia	1114 0873 1023 1223 0853
Noos	0853
Nordmende	1611
Nova	0879 1959 1960 2059 2060
NPG	2289 1631 2931 2531
Numericable	2466 0853
Octagon	2352
OctalTV	1429
OKI	1567 1658
Olin	2931 2289
Omni	1993
Onn	1284 2034
Openbox	1956
Opensat	1956
Opentel	1232 1412
Optex	1777 1232 1993 0114 0713 1611 1626 1413
Optus	0879 0853 1356
Orbis	1334 1412 1232
Orbitech	1099 1195 1197 1100 0200 0501 0114
P/Sat	1232
Pace	0842 1175 1682 1693 1717 1356 2657 1423 2160 1848 0847 0887 1662 2467 1850 2059 1323 2060 2466 0200 0853
Pacific	1284
Packard Bell	1111
Palcom	1611 1161 1409 2117
Palladium	0501 0396
Palsat	0501
Panasat	0879
Panasonic	0847 1304 1404
Panda	0173
Patriot	0132
peeKTON	1658 1993 2418 3012
Philips	0099 0842 2107 2176 1076 1114 1499 0853 0200 1672 1743 0173 1429 2466
Phoenix	2418 1658 1956
Pilotime	1339
Pino	1334
Pioneer	0853 1308
Planet	0396
PMB	1611 0713
Polytron	0396
Portugal Telecom	2466
Preisner	0132 0396 1366
Premiere	1114 1915 0873 1176 1195 1100 1882 1675 1788 1111 0658 1717 2176 1499
Premium	1736

Primacom	1111
Pro Basic	2205 0853 2531
ProLine	1284 1659
Prosat	1173
QNS	1404
Quadrall	1323
Radiola	0200
Radix	0396
Rank Arena	2718
RCA	1291
Regal	1251
RFT	0200
RiksTV	2367 1692 2429
Rimax	2938
Roadstar	0713 0853
Rollmaster	1413
Rover	0713
Rownsonic	1567
SAB	1956 1251 1300 1631
Saba	2205
Sagem	1114 1690 2107 2553 2564 1004 1692 1691 0820 2429
Sagemcom	1692 2429
Saivod	2418
Salora	1232
Samsung	1243 1916 2176 1700 1795 2467 1570 1662 1693 3160 1458 1206 0853 1175 1545 1251
Sansui	1545 1251
Sanyo	1626
SAT	0501
Sat Control	1300
Sat Industrie	1611
Sat Partner	0501
Sat Team	0713
SAT+	1409
SatCatcher	1956
Satec	0713
Satlink	1567
Satplus	1100
SatyCon	1631
Schaub Lorenz	2034 2418
Schneider	1251 2842 1206
Schwaiger	1474 1334 1658 1412 1631 0740 1111 1429 1672 2308 0132 1075 2813
Sede Electronique	0132 1626 0114
Seeltech	1993
Seemann	0396
SEG	1251 1626 0114 1075 1993 1659 1284 2034
Servimat	1611
ServiSat	1251 0713
Set-One	2728
Shark	1631
Sharp	1935 2034
Sherwood	1611 1409
Shinelco	2278 2938 2738
SHOI	2938
Siemens	0173 1626 1657 1334 2737 1429 0861 2418 1672
Sigmatek	2139 2418 2813 2738
SignalMAX	1956
Silva Schneider	0740
SilverCrest	2101 2308 1579
Simz	2241
Skantin	0713
SKR	0713
SKT	0132
Sky	0856 1175 0887 1693 0847 1662
Sky Deutschland	1114 1915 0873 1197 1176 1195 1100 1882 1675 1788 1499 1111 0658 1717 2176 0099 1159
Sky Italia	1693 1848 2467 1850
Sky New Zealand	0856 0887
Sky XL	1412 1251
SKY+	1175 1662

Skymaster	1409	1611	0713	1075	1334
	1567	2205	1545	2728	2241
Skymax	0200	1413			
Skypex	0740				
skyplus	1232	1334	1175	1412	1579
	1658	0740			
SkySat	0713	0501	0114		
SL	0132	1474	0740	1579	1672
SM Electronic	0713	1075			
Smart	0132	1631	0396	1232	0713
	1413	1404	2289	2117	1474
SmartVision	1658				
Sogecable	0842				
Sogo	2139	2842			
Soniq	1567				
Sony	0847	1558	0853		
SOVOS	1974				
SPCinternet	3148				
SR	0132				
Star Sat	0132				
Starbox	1812				
Starcom	0114	2546	2718		
Starland	0713				
Stream	1848				
Stream System	1300				
Strong	0820	1367	1409	2813	1543
	0713	2235	1626	1801	2418
	0853	1284	1159	1300	0879
Sumin	1412				
Sunny	1300				
Sunsat	0713				
Sunstar	0132	0642			
Sunstech	1993	2139	2738		
SupportPlus	2167				
Supratech	1413	2139	3067		
Systec	0132	1334			
Sytech	2139	2418	2842	3012	
S-ZWO	1722				
Tahnon	1704				
TBoston	2418	1658	1659	2546	1251
	2718	2139			
Teac	1322	1595	2813		
Technika	2034	1284	1672	1626	
TechniSat	1195	1197	1100	1099	0501
	1322	0200	0114	0396	
Technoit	2278				
Technomate	1610				
Technosat	1206				
Technosonic	1672	0560			
Technotrend	1429	1672			
Technowelt	0132				
Techwood	0114	1284	1626	2034	1935
	1932	1931	1251		
TELE System	1611	1801	1159	1409	1251
	0396	2718	2739	2750	2764
	3195	3060	2813	3330	3211
Tele2	1795				
TeleClub	1367				
Telecom	0713				
Telefunken	2871				
Teleka	0396	0501			
Telestar	0501	1099	1100	0114	0200
	1429	1251	1334	1626	1672
	1195	1197			
Teletech	0114				
Televés	2505	2101	0501	0132	1300
	1334	1409	1474	2566	
Telewire	1232				
Telsey	2738				
Tesla	1626				
Tevion	1334	1672	0560	0713	1409
	1622	1567	2205		
Thomson	0842	0847	1291	2176	2107
	1853	1658	1046	1175	0853
	1662	2160	0820	1459	1935
	1932	1931	0713	1543	
Tiny	1672				
Tioko	0132				
Titan	1886	2205			
Tividi	1429	1736			
TNT SAT	2235	1692	2564		
Tokai	0200	3067			
Tonna	1777	1611	0501	0713	
Topfield	1986	1545	1783	1722	1206
	1208	1824			
Toshiba	1284				
TPS	0820				
TrekStor	2813				
Triasat	0501				
Triax	0501	0200	0396	0713	0853
	1251	0114	1291	0132	1474
	1099	1626	1611	1700	1413
	2101	1886			
Tricolor TV	1176				
Trio	1075				
Triones	1658				
TT-micro	1429				
Turnsat	0713				
TV Cabo	2160				
Twinner	0132	0713	1611		
UEC	0879	1356			
Umax	1993				
Unisat	0200	0132			
United	1251	2418	2842	1626	2278
	3214				
Unitymedia	1429	1882	1176	1195	1197
Univers	1886	1932			
Universum	0173	0114	1099	0740	
Van Hunen	1161				
Vantage	1458	2297			
Vaova	1993				
Variosat	0173				
VEA	2418				
Ventana	0200				
Versatel	1795				
Vestel	1284	1251	0114		
VH Sat	1161				
Viasat	1323	1023	0820	1611	1195
	2235	1197			
Viola Digital	1672				
Vision	1626	1886			
VisionNet	1812				
Visiosat	1413	0560	0713	0114	1129
	1658				
Vitecom	1413	2531			
Volcasat	2418				
Volia	1780				
Voo	0853				
Walker	2034				
Wavelength	1232	1413			
Welho	2357				
Wetekom	0501				
Wharfedale	1284	2034	0200	1935	
Winbox	1801				
Winix	2278				
Wisi	0173	0396	0501	0132	1412
	0740	1232	1986		
Worldsat	1543	0114	1251		
Woxter	2418	2139	2813		
XMS	1075				
Xoro	3012	2738	2813	3330	
XSat	0713	0847	1323		
Xtreme	1300				
Yakumo	1413				
Yamada	1993	2139			
YES	0887				
Yukai	1659				
Zap	2160				
ZapMaster	0740				
Zehnder	1777	1251	1334	1075	1232
	1413	1412	0114	1631	2235
	1886	2242	2034	0740	2289
Zenith	0856				
Zeta Technology	0200				
Ziggo	1657	1499	2443		
Zinwell	1176	1173			
Zodiac	1801	2505	3067		
Zon	2160				

CBL

@Home	1666	2015	0660
ADB	1730	1920	
Akado	2043		
Alice	1961	1624	
Altibox	2030		
Amino	1481		
Belgacom TV	2047		
BT Vision	2294		
Cablecom	1582	1961	
Cisco	2589	2401	2047
ClubInternet	2132		
Com Hem	0660	1666	0691 2447 2015
	0817		
Darty Box	2436		
Du	2401		
Fastweb	1730		
France Telecom	0817		
freebox	1976	1482	
GuestComm	2030		
Humax	2043	2142	0660 1813 2447
	1885	1983	2165 1981 1958
	2620		
Kabel Deutschland	1981	1983	2165 1958
KabelBW	1813	1958	1981 1983 1060
Kiss	2132		
Kreatel	1385	2030	
Macab	0817		
Meo	2401		
Motorola	1562	2401	2030
Noos	0817	1624	2436
NTL	1060	1068	
Numericable	2436	0817	
Ono	1068	1562	
Optus	1060		
Orange	0817	2407	1624
Pace	1068	2401	2620 1060
Philips	1619	2294	0817 1582 1958
Portugal Telecom	2401		
Premiere	2620	1813	
Sagem	0817	1624	2436 2407
Samsung	2407	2015	1060 1666 1987
	0691	2610	2368
Scientific Atlanta	2401	2436	2047 0477 2132
Sky	2620		
Sky Deutschland	2620	1813	1619 1885
Stofa	2015		
Stream TV	1481		
Tele Danmark	0817		
Telecom Italia	1961		
Telenet	1920		
Telewest	1068	1060	1987
TeliaSonera	1385		
T-Home	2132		
Thomson	1582	1981	1983 2407 1958
TP	2407		
Unitymedia	2610		
UPC	1582		
Viasat	2030		
Viken Fibernet	2030		
Virgin Media	1060	1068	1987
Visiopass	0817		
YouSee	0817	2368	
Ziggo	2401	2015	0691 0660 2142
	2589	2447	1666

VAC

Argosy	2270
ATMT	2270
Captiva	2270
Digitech	2260
Elonex	1272
Eminent	2260

Fujitsu Siemens	1272
Galaxy	2238
Hewlett Packard	1272
hFX	1272
INOi	2270
lomega	2270 2238
ISTAR	2260
LaCie	2238
me2	2270
Memup	2270
Microsoft	1272
Olidata	2270
Packard Bell	2238
Pinnacle Systems	1447
PopBox	2260
Popcorn Hour	2260
RaidSonic	2238
Ricavision	1272
Trust	1272
Via Technologies	1272
Western Digital	2558
XBox	1272

LASER

Denon	0059
Grundig	0059
Microboss	0726
Mitsubishi	0059
NAD	0059
Pioneer	0059
Telefunken	0059

DVD

3 Plus	0490
3D LAB	0539
4Kus	1158
Acoustic Solutions	0730 0713
AEG	0788 0770 0790 1894 1233
	1923 0675 2173
AFK	1152 1923
AGK	2139
Aim	0672 0790
Airis	1224 1321 0672 0826 1345
Aiwa	0695 0869 0533 2020 2043
Akai	0790 0788 1115 0898 0713
	1233
Akira	1321
Akura	2112 0898 1367 1493 1383
Alba	0713 0723 0695 0730 0539
	0672 1530
All-Tel	0790
Amitech	0770 1894
Amstrad	0713 1115 1367 1571 1493
	1894 0790 0770 2139 2172
AMW	0872
Ansonic	0759 0831 1493
Apex Digital	0672
Arena	1115
Aria	0893
Arianet	0893
Aristona	0539 0646
ASCOMTEC	1923
Asono	1224
ATACOM	1224
Audio Authority	2555
Audiosonic	1527 1923 1383
Audioworld	0790
Audix	1152 0713
Autovox	0713
AVideo	2173
AWA	0730 0872 1555
Axion	0730

Basic Line 0713
 Baze 0898 0672
 BBK 1224
 Bellagio 0872 1004
 Bellwood 0826
 Belson 1923 2139 2172
 Belsonic 1493
 Berthen 1643
 Best Buy 0857 2139 2172 1894
 Binatone 1923
 Biostek 1601 1623
 Black Diamond 0713
 Blu:sens 1233 1321
 Blue Sky 0713 0695 0672 0651 0790
 BlueTinum 1493
 BNI 1321
 Boghe 1004
 Boman 0788 0898
 Bose 2023 1895
 Brainwave 0770 1115
 Brandt 0651 0551 0503
 Bush 0831 0713 0695 0730 0723
 1483 1832 1367 1530 1383
 Cambridge Audio 0751
 CCE 1917
 Celestial 0672
 cello 2112
 Centrex 0672 1004
 Centrum 0713 0893 1923 0675
 CGV 0770 0751
 Chili 1493
 Cinetec 0713 0872
 Cinex 1367
 CJ Digital 1643 2173
 Classic 0730 1917
 Clatronic 0788 0672 0675 1233
 Clayton 0713
 CMX 1643 1601
 Coby 0730
 Codex 1233
 Compacts 0826
 Conia 0672 1623 1321
 Contel 0788
 Continental Edison 0872 0831
 Crown 0770 0651
 C-Tech 0768 1152
 Curtis 1493
 Cybercom 0831
 CyberHome 1023
 Cytron 0651 0831 1347
 Daenyx 0872
 Daewoo 1483 0770 1918 0872 0213
 Dalton 1036
 Dansai 0770 1115
 Dantax 0723 0695 0713
 Daytek 0872
 Dayton 0872
 DCE 0831
 Decca 0770
 Denon 0634 1634 0490 2258
 Denver 0788 0898 1321 1923 1601
 1493 0672
 Dew 2112
 Diamond 0651 0768 0751 0723 0790
 1152 0770 1115
 Dick Smith
 Electronics 0213
 Dicra 2173
 Digihome 0713
 DigiLogic 0713
 Digital 2173
 Digital i 0893
 Digitech 1832
 Digitor 0651
 Digitrex 0672 1004
 Digix Media 0826
 DiK 0831
 Dimarson 1233
 Dinamic 0788
 Disney 0831

DK digital 0831 1643
 DMTECH 0790 1614 2173
 Dragon 0831
 DSE 1152 1527 0675 0213 1832
 Dual 0831 0713 0651 0730 0790
 1023 1530 1115
 Durabrand 0675 0831 1530 0713
 D-Vision 1115 1367
 DVX 0768 1832 1152
 e:max 1233 1321 1643 2173 0770
 eBench 1152
 E-Boda 0723
 Ecco 1555
 Eclipse 0723 0751
 E-Dem 1224
 Electrohome 0770
 Elenberg 1832
 Elfunk 0713
 Elin 0770
 Elta 0770 0788 0790 1115 1233
 1894 1643 2173
 Eltax 1321 1623
 Emerson 0869
 Enzer 0770
 EuroLine 0788 1115 1233 1884 1555
 0675 1643
 F&U 2172 2139
 Ferguson 0651 0898 0713
 Finlux 0741 0770 0672 0751 1884
 Fintec 0713 1530 1367
 Firstline 0869 0651 1530
 Fisher 1919
 Funai 0695 0675
 Futronic 0893
 Gericom 1004
 Global Link 1224
 Global Solutions 0768 1152
 Global Sphere 0768 1152
 Gold 1601 2112
 GoldStar 0741
 Goodmans 0713 1004 0723 0751 1383
 0730 0651 0790 1923 1530
 GoWell 1643
 GPX 0741
 Gran Prix 0831 0898
 Grandin 0672 0713 2173
 Grundig 0695 0651 0539 0790 0713
 0670 0723 0652 1004 0551
 1483 1832
 Grunkel 0770 1493 0831
 H&B 0713 1233 1894 1614
 Haaz 0768 0751
 Hanseatic 0741 0790 1884 1614
 Harman/Kardon 0702
 HCM 0788
 HE 0730 1923 1493
 Henß 0713
 Hicon 0672
 Hikona 1383
 HiMAX 0857
 Hitachi 0664 0573 0857 0713 1748
 Hiteker 0672 1923 1623
 Höher 0826 0831 1004 1224 2173
 0713 1530 1643
 Home Electronics 0730 0770
 Home Tech
 Industries 1224 1923
 HYD 1233
 Hyundai 1527 0788 0768 1152 1530
 2112
 ICP 1152
 Ingelen 0788
 Inno Hit 0713
 Integra 2147
 Irradio 0741 1115 1224 1233 1894
 0869 0770
 ISP 0695
 ITT 1233
 Jamo 1036
 JBL 0702

JDB 0730
 JDV 1367 1555
 JGC 1530
 JMB 0695
 JVC 0623 1901 1164 0539 0503
 1860 1597
 Kansas Technologies 1233 1530
 Karcher 1367
 Kazuki 1493 1623
 Kendo 0713 0831 0672 1347
 Kennex 0770 0713 0898
 Kenwood 0534 0490 1906
 KeyPlug 0770 1643
 Kiiri 0770
 King Vision 1643 1493
 Koda 1230
 Koss 0651
 KXD 0857 1321 1923
 Lawson 0768 1152
 Leiker 0872
 Lenco 0651 0770 0713 0831 1383
 Lenoxx 1923
 Lexia 1152 0768
 LG 0741 1906 2189 0869 2419
 Lifetec 0651 0831 1347
 Limit 1152 0768
 LiteOn 1158 1416 1644
 LM 1643
 Lodos 0713
 Loewe 0539 0741
 Logic3 0772
 LogicLab 0768 1152
 Logik 0713 1832
 Luker 1367
 Lumatron 1115 0741 1321 0713 0730
 0898 1832
 Luxman 0573
 Luxor 1004 0713 0730
 Magnat 1884
 Magnavox 0503 0675 0539 0713 1354
 Magnex 0723
 Majestic 1345
 Manhattan 0713
 Manta 1493
 Marantz 0539 2432
 Mark 0713 0695
 Marks & Spencer 2112
 Marquant 0770
 Mastec 1006
 Matsui 0651 0713 0672 0695
 Maxdorf 0788
 Maxim 0713 1367
 Maya 1345
 MBO 0730 1917
 Mecotek 0770
 Mediencom 0751
 Medion 0831 2189 1347 2425 0651
 1345 1006 0652 1416 1644
 0741
 MEI 0790
 Memorex 0831
 Memory 0730 1383
 Metz 0571 0713
 MiCO 0723 0751
 Micromaxx 0695 1347
 Micromedia 0503 0539
 Micromega 0539
 Microsoft 1708 0522
 Microstar 0831
 Minax 0713
 Minoka 0770 1115
 Mirror 0652
 Mitsubishi 0713
 Mizuda 0857
 Multitec 1367
 Mustek 0730 1917
 Muvid 1643 2173
 Mx Onda 0651 0751 0723 1383 1601
 Mystral 0831 1894
 NAD 0741 0692

Naiko 0770 1367 1004
 Narita 1367
 NEC 0869 0692 1918 0741
 Neom 1493 1643
 Neon 2112
 NeoXeo 0826
 Nevir 0831 0770 0672
 Nexius 0790
 Next Base 0826
 Nfren 0826
 Nikkai 1923
 Nordmende 1614 0831 1530
 Nortek 1643 2173
 Nu-Tec 1493
 Oasis-Media 1601
 Oceanic 1614
 Omni 1832
 One For All 2555
 Onkyo 0627 0503 1769 2147
 Onn 2112
 Onyx 2112
 Oopla 1158
 Optimus 0571
 Orava 1923 0713
 Orbit 0872
 Orion 0695 1006 1233 0898 0713
 Oritron 0651
 OTIC 0826 1383
 Pacific 0790 1152 0768 0759 0713
 0831
 Packard Bell 0831
 Palladium 0695 0713 1367
 Palsonic 0672 1251
 Panasonic 0490 1834 1908 1905 1910
 1579 1641
 Papouw 0533
 peeKTON 1224 0898
 Philips 0539 2056 1340 0646 1354
 1813 1506 1846 0675 0503
 1158 2049 2084 2093 2334
 2434
 Philo 1345
 Pioneer 0571 1965 0631 1900 1571
 0142 1531 2442
 Play It 1643
 Pointer 0770
 Portland 0770
 Powerpoint 0872 2112
 Prinz 0831
 Prism 1006 0831
 Pro Vision 1923 1321 1493 0730 1272
 Pro2 1272 1345
 ProCaster 1004
 ProLine 0651 0672 0790 1004 0652
 1483
 Proscan 0522
 Proson 0713
 Prosonic 1614 2112 1923
 PVision 1614
 Pye 0646 0539
 Radionette 0741 0869 1906
 Radiotone 0713
 RCA 0522 0651
 RE-BL 2555
 REC 0490
 Red Star 0759 0770 0788 0898 1923
 1345
 Relisys 1347
 Reoc 0768 1152
 Richmond 1233
 Roadstar 0713 0730 0898 1227 1832
 Rolsen 1614
 Ronin 0872
 Rotel 0623
 Rowa 0759 1004
 Rownsonic 0723
 Saba 2173 0651 1643 0551
 Sabaki 0768
 Saivod 0831 0759 1367 0770
 Sakyno 1152 0768

Salora 0741 1614
 Sampo 1347
 Samsung 0199 0573 0298 1635 1932
 0744 1075 1748 2107 2269
 0490
 Sansui 0695 0768 0770 1152 1230
 0723 0751 1832 1884 1115
 0826 1894
 Sanyo 0670 0695 0790 0213 1919
 0713
 ScanMagic 0730
 ScanSonic 0857
 Schaub Lorenz 0788 0770 1152 1643 2173
 Schneider 0831 0539 0788 0713 0651
 0869 0790 1884 1367 0646
 1227
 Schöntech 0713
 Scientific Labs 0768 1152 0652
 Scott 0651 0672 1036 1233 1383
 2173
 Seeltech 1224 1643
 SEG 0713 0768 1152 0872 1530
 1483
 Sencor 1623
 Shanghai 0672
 Sharp 0713 0695 2250
 Sherwood 0741 0213
 Sigmatek 0857 1224 2139 2172
 Siltex 1224
 Silva 0788 0898 0831
 Silva Schneider 0831 1906 0741
 SilverCrest 1152 0768 1643 2173
 Singer 0723 0751 0768 1152
 Sinotec 0770 1115
 Sistemas 0672
 Skymaster 0730 0768 1152
 Skyworth 0898
 Sliding 1115
 Slim Art 0770
 Slim Devices 0533
 SM Electronic 0730 0768
 Smart 0713
 Sogo 2172 1493 2139
 Sonashi 0831
 Soniko 0788
 Sontech 1383
 Sonwa 1004
 Sony 0533 1070 1516 1981 1536
 1633 2020 0864 0772 2555
 2043 1824 2132 2457
 Sound Color 1233
 Soundmaster 0768 1152
 Soundmax 0768 1152
 Soundwave 1530
 Spectra 0872
 Standard 0651 1152 0768 0788 0831
 0898
 Star Clusters 0768 1227 1152
 Starmedia 0893 1224
 Stein 1601
 Stevison 1367
 Strato 1527 1152
 Strong 0713
 Sunfly 0857
 Sunkai 0770
 Sunstech 2139 0831 1601 2172 1614
 Sunwood 0788
 Superior 1643 2173
 Supervision 0730 0768
 Supratech 2172 0893 2139
 SVA 0672
 Symphonic 0675
 Synn 0768 1152
 Syscom 0826
 Sytech 1601 2139 0831
 Tandberg 0713
 Tangent 1321 1623
 Targa 0652 1158 1227 1644 1906
 0741 0869
 Tatung 0770

TBoston 2172 2139
 Tchibo 0741
 TCM 0741
 Teac 0741 0790 0571 0768 0692
 1006 1152 0759 1227 0675
 1224 1913 2112 1383
 TEC 0898
 Technica 1367
 Technics 0490 1905 1908 1910
 Technika 0770 1115 0831 1530 1383
 1152
 Technisson 0672
 Technosonic 1115 1367
 TechnoStar 1643
 Techwood 0713 1530 0539
 Tecnimagen 1233
 Tedalex 1004 0768 0770 1152
 2173
 TELE System
 Telefunken 0790 0788 1923 1832 1483
 1115 0770 1345 1555
 Teletech 0713 1152 0768
 Tensai 0651 0770
 Tevion 0651 1036 1152 0768 1004
 2425 0898 1227 1347 0652
 Textorm 1493
 Theta Digital 0571
 Thomson 0551 0522 0831
 Tokai 0898 0788 1894 1233
 Top Sucess 1224
 Toshiba 0503 1510 0452 1769 0695
 Tosumi 1367 2112
 TRANS-continents 0872 0826 0831 1233
 Transonic 0672
 Trevi 0831
 Trio 0770
 TruVision 0857
 TSM 1224
 TVE 0713
 United 0788 0730 1383 0790 0672
 0695 1115 0768 1233 1555
 0713 1152 0826 1832 1367
 0675 2112
 Universal
 Multimedia 0768 1152
 Universum 0741 0713 1918 1913 1227
 0790 1530
 Uptek 0893
 upXus 1345
 Vecatech 1493
 Venturer 0790 1769
 Vestel 0713 1530
 Viewmaster 1224
 Voxson 0730 0831
 Waitec 1224 1894 1917 0730
 Waltham 1530
 WB Electronics 2555
 Welkin 0831
 Wellington 0713
 Weltstar 0713
 Wharfedale 0768 1832 0723 0790 1152
 0751 0652 0770 1115 1383
 Wilson 0831 1233
 Windy Sam 0573
 Woxter 2139 2172 1224
 Xbox 0522 1708
 Xenon 1923
 Xiron 1383
 XLogic 1832 0770 0768 1152
 XMS 0788 0770
 Xoro 1251
 Yakumo 1004 0652
 Yamada 1004 0872 1493 1416 1158
 0652 1623 2139
 Yamaha 0539 1840 0646 0817 0490
 1158 1354
 Yamakawa 0872
 Yukai 0730 1917
 Zenith 0503 0741

DVD

<p>In the UK 0901-5510010 (£ 0,50 per minute) FAX: +31 53 432 9816 ofahelp@uebv.com (*)</p>	<p>Ireland 016015986 FAX: +31 53 432 9816 ofahelp@uebv.com (*)</p>	<p>Australia 1 300 888 298 FAX: 02 9972 7143</p>
<p>New Zealand 0508 663 4 255 FAX: 06 878 2760</p>	<p>South Africa 0860 100551 011 417 3074 / 011 417 3075 FAX: 011 417 3275 / 011 417 3274 support@oneforall.co.za</p>	<p>Deutschland 06966984962 FAX: +31 53 432 9816 ofahelp@uebv.com (*)</p>
<p>España 917873180 FAX: +31 53 432 9816 ofahelp@uebv.com (*)</p>	<p>France 0173036536 FAX: +31 53 432 9816 ofahelp@uebv.com (*)</p>	<p>Italia 0248296093 FAX: +31 53 432 9816 ofahelp@uebv.com (*)</p>
<p>Luxemburg/Luxembourg 4066615632 FAX: +31 53 432 9816 ofahelp@uebv.com (*)</p>	<p>Portugal 800-831397 FAX: +31 53 432 9816 ofahelp@uebv.com (*)</p>	<p>Schweiz/Suisse/Svizzera 0443420449 FAX: +31 53 432 9816 ofahelp@uebv.com (*)</p>
<p>Österreich/Austria 01790876064 FAX: +31 53 432 9816 ofahelp@uebv.com (*)</p>	<p>Nederland 0205174790 FAX: +31 53 432 9816 ofahelp@uebv.com (*)</p>	<p>België/Belgique 022750851 FAX: +31 53 432 9816 ofahelp@uebv.com (*)</p>

- (*) Just send a blank message, you'll get auto-reply
- (*) Bitte senden Sie uns nur eine blanko Nachricht, Sie erhalten direkt eine automatische Rückantwort.
- (*) Envoyez juste un message 'blanc', vous obtiendrez automatiquement un questionnaire à remplir.
- (*) Por favor envíenos un mensaje en blanco, a su vez recibirá una respuesta automática con un formulario a rellenar.
- (*) Por favor envie-nos somente uma mensagem em branco, porque você receberá um e-mail de volta.
- (*) Basta inviare un messaggio vuoto, riceverà un'auto reply (risposta automatica).
- (*) U kunt ons een blanco mailbericht sturen, u ontvangt dan spoedig een auto-reply (met daarin een gegevensformulier dat u kan invullen en terug sturen).

Magyar/Hungary 017774974	Polska 0-08003111302 www.oneforall.com	Türkiye www.oneforall.com
Česká/Czech 0239000517 +420 491 512 080 oneforall@solid-czech.cz	Slovenská/Slovakia +420 491 512 080 oneforall@solid-czech.cz	Україна/Ukraine www.oneforall.com
Danmark +45 4434 0811 (8:30 - 16:00) FAX: +45 4434 0829 ofasupport@fovitech.dk www.fovitech.dk	Norge 22971712 www.oneforall.com	Sverige 087515266 www.oneforall.com
Suomi/Finland 0800-9-0323 FAX: 09-8678 0250 Info@oneforall.fi www.avkomponentti.fi	Ελληνική/Hellas/ Greece 2410 555599 FAX: 2410 579092 info@oneforall.gr www.digitech.gr	Русский/Russia 0495 787 3211 FAX: 0495 251 9132 sales@oneforall.ru www.oneforall.ru
България/Bulgaria www.oneforall.com	România www.oneforall.com	Hrvatska/Croatia +385-1-4816-806 FAX: +385-1-4816-807 info@tehnocentar.hr
India • Toll Free number (Airtel/BSNL/Tata Indicom/BPL subscribers only): 1800-102-3299 • Other subscribers: 080-40351700 support@oneforall.co.in		

Although all customer service information is updated before printing it may happen that during the time of use changes have occurred. Please check our website (www.oneforall.com) for our latest customer service information.

India

UEI Electronics Private Ltd offers you, the customer, **ONE YEAR WARRANTY** for your Remote.

The Remote is warranted against manufacturing defects arising from faulty design, poor workmanship and materials for a period of **One year** ("the period") from the date of its original purchase by you, on the following terms and conditions.

To obtain warranty service, please call us at the numbers applicable to your local area mentioned on the Customer Service Page of the User Manual or available on **www.oneforall.co.in**

This warranty will be valid only when the original invoice/ purchase receipt (indicating date of purchase, product description, dealer's name etc.) is presented with the defective Remote. Universal reserves the right to refuse free-of-charge warranty replacement if the above document cannot be presented or if the information contained in it is incomplete, illegible or incorrect. This Warranty does not apply if the type, serial number on the Remote has been altered, deleted, removed or otherwise made illegible. Universal's liability, under this warranty, shall be strictly limited to the first/original sale by the dealer/retailer to you (the first user), and will not apply or extend to any secondary or subsequent sale/transfer of the Remote by you.

You shall be liable for all expenses incurred in delivering the defective Remote to us at the applicable addresses, however, we shall bear the cost of delivery to you for the replacement Remote. While Universal shall make all efforts to replace the defective Remote at the earliest, it is made expressly clear that Universal is under no obligation to do so in a specified period of time. Universal reserves the right to retain the defective Remote, at its own discretion. Please note that the replacement of the Remote, shall not extend the warranty period beyond one year from the original purchase. No fresh warranty shall apply to the replacement Remote.

This Warranty covers only manufacturing defects in the Remote which occur under conditions of normal operation of the Remote and in consonance with their proper and prescribed use. This Warranty does not cover the damage resulting from adaptations, adjustments, modifications made to the Remote or normal wear and tear, misuse, reckless use, damages caused due to natural disasters, Acts of God. This Warranty does not extend to accessories or products used with the Remote, batteries, broken or marred cabinets, cartons, carrying cases or any other item used in connection with the Remote. This Warranty does not apply if the Remote has been tampered with, altered, serviced by any agency, person not authorized by Universal. It is your responsibility to check and verify from Universal, the authenticity of the authorization, which any servicing agency may represent to you.

This Warranty is in lieu of all implied conditions and warranties under applicable law and is confined to replacement of the defective Remote and does not cover any special, consequential, incidental or resulting liability, damage, loss arising from such defects. This warranty, in no event, shall extend to the payment of any monetary consideration or compensation whatsoever. This Warranty does not affect your statutory rights under applicable Indian laws. This Warranty is valid only within the territory of India. In the event of a dispute arising in relation to or connected with this Warranty, the decision of Universal shall be final and binding.

For more information, write to:

UEI Electronics Private Ltd
5th Floor, East Wing
Khanija Bhavan
49 Race course Road
Bangalore 560 001

Dansk

Universal Electronics Inc./ONE FOR ALL garanterer hermed over for den oprindelige køber, at dette produkt ikke bør fremvise materielle eller tekniske fejl ved normal og korrekt brug inden for en periode af et (1) år fra den oprindelige købsdato. Produktet erstattes u/b, hvis det har vist sig at være defekt inden for garantiperioden på et (1) år. Denne garanti omfatter ikke emballage, etui, batterier, odelagte/skæmmede kabinetter eller andre enheder, der er benyttet sammen med produktet. Erstatningspligten gælder kun under de ovenfor anførte forhold. Opstår der fejl inden for garantiperioden, bedes De venligst ringe til os på nummeret nævnt under "Kundeservice" i manualen. Bemærk venligst, at vi skal have Deres købsnota for at kunne fastslå, hvornår De er berettiget til garantiservice. Hvis du har købt dette produkt med et formål der ikke har relation til dit erhverv, forretning eller brancher så husk, at du muligvis har legale rettigheder under din nationale lovgivnings bestemmelser om salg af forbrugervarer. Denne garanti påvirker ikke disse rettigheder.

Norsk

UNIVERSAL ELECTRONICS INC./ONE FOR ALL garanterer dette produktet for materielle og tekniske feil som oppstår ved normal og riktig bruk for en periode på 1 år fra kjøpsdato. Produktet vil bli erstattet kostnadsfritt hvis det viser seg å være defekt innen 1 år. Denne garantien gjelder ikke pakning, emballasje, batterier eller skadede kabinett eller noen annen gjenstand brukt i forbindelse med produktet. Annet ansvar enn nevnt over gjelder ikke. For å få garanti-service i garantiperioden, vennligst ring oss på det telefonnummeret som står på kundeservice-siden. Vennligst merk at vi trenger gyldig kvittering fra forhandler. Hvis du har kjøpt dette produktet til formål som ikke har relasjon til ditt erhverv, forretning eller bransje, så husk at du kan ha legale rettigheter etter nasjonale lovgivnings bestemmelser om salg av forbrukervarer. Denne garanti påvirker ikke disse rettigheter.

Svenska

UNIVERSAL ELECTRONICS INC./ONE FOR ALL lämnar till köparen ett års garanti från inköpsdatum - att denna produkt är felfri avseende material och tillverkning. Om produkten är felaktig under normal användning bytes denna mot en ny utan kostnad för köparen under garanti-tiden. Garantin omfattar ej förpackning, bärväska, batterier - skadat hölje eller andra enheter som används i anslutning till produkten. För att erhålla garanti-service under garanti-tiden vänligen kontakta vår kundsupport på det telefonnummer som återfinns på sidan för kundservice i bruksanvisningen. Spar ditt inköpskvitto för att styrka din garanti på produkten. Om du har köpt denna produkt för ett syfte som inte är besläktat till din bransch, affärsverksamhet eller yrke kom ihåg att du kan ha andra nationella lagar som täcker försäljning av konsumentvaror. Denna garanti påverkar inte dessa rättigheter.

Suomi

UNIVERSAL ELECTRONICS INC./ONE FOR ALL myöntää tuotteen yhden (1) vuoden takuun alkuperäisestä ostopäivästä lukien koskien tuotteissa takuuaikana ilmeneviä materiaali- ja valmistusvikkoja. Tuote vaihdetaan takuuaikaisissa vikatapauksissa veloituksetta uuteen samanlaisen tai vähintään vastaavilla ominaisuuksilla varustettuun tuotteeseen. Takuu ei koske mm. paristoja, kantolaukkuja, pakkauskäsitteitä, suojakoteloita tai muita oheistuotteita. Toimintaohjeet takuuhuoltoon varten saat soittamalla puhelinnumeromme, joka on mainittu Asiakaspalvelu-sivulla. Muista liittää lähetykseen kopio ostokuitista. Huomaa, että tuotteemme eivät yleensä sisällä käyttäjän huollettavaksi tarkoitettuja osia, joten esim. laitteen kuoren avaaminen johtaa takuun raukeamiseen. Jos olet hankkinut tämän tuotteen tarkoitukseen, joka ei liity kauppaan, liiketoimintaan tai ammattiin, sinulla saattaa olla oikeuksia, jotka perustuvat oman maasi kansalliseen kuluttajatuotteita koskevaan lainsäädäntöön. Tämä takuu ei koske näitä oikeuksia.

Ελληνικά

Η UNIVERSAL ELECTRONICS INC./ONE FOR ALL εγγυάται στον αρχικό αγοραστή ότι αυτό το προϊόν δεν πρόκειται να παρουσιάσει πρόβλημα σε σχέση με τα υλικά και την κατασκευή του κάτω από φυσιολογικές συνθήκες χρήσης για την χρονική περίοδο ενός (1) έτους από την αρχική ημερομηνία αγοράς. Το προϊόν θα επισκευαστεί και αν χρειαστεί θα αντικατασταθεί χωρίς χρέωση αν αποδειχτεί ότι είναι ελαττωματικό μέσα στη διάρκεια εγγύησης του ενός (1) έτους. Τα μεταφορικά έξοδα θα βαρύνουν τον κάτοχο. Τα έξοδα επιστροφής βαρύνουν τη UNIVERSAL ELECTRONICS/ONE FOR ALL. Η εγγύηση δεν καλύπτει ζημιά ή μη λειτουργία που προκαλείται από προϊόντα ή υπηρεσίες που δεν προέρχονται από τη UNIVERSAL ELECTRONICS/ONE FOR ALL, ή που προκύπτουν από μη κατάλληλο τρόπο χρήσης. Αυτό ισχύει επίσης και σε περίπτωση που ο κάτοχος του προϊόντος μεταπωλήσει/επισκευαστεί από άλλους και ότι από τη UNIVERSAL ELECTRONICS/ONE FOR ALL ή αν το λάθος οφείλεται σε ατύχημα, κακή μεταχείριση, ομιχλώδη, κακή εφαρμογή, κακή εγκατάσταση, κακή διατήρηση, μεταρροπή, τροποποίηση, φωτιά, νερό, φυσικές καταστροφές, κακή χρήση ή απροσεχία. Για να αποκτήσετε εγγύηση service για τη διάρκεια της περιόδου εγγύησης, παρακαλώ έχετε υπ' όψιν σας ότι χρειάζεται να έχετε την απόδειξη αγοράς για να έχετε δικαίωμα service. Αν έχετε αγοράσει αυτό το προϊόν για λόγους που δεν συνάδουν με την εμπορική σας δραστηριότητα ή ειδικότητα, παρακαλώ να θυμάστε ότι μπορεί να έχετε νομικά δικαιώματα βάσει της νομοθεσίας που ισχύει στη χώρα σας για την πώληση καταναλωτικών αγαθών. Η εγγύηση αυτή δεν επηρεάζει αυτά τα δικαιώματα.

Русский

Компания (Компания Барнсли - Ромнокс) Юниверсел Электроникс /Oneforall гарантирует покупателю отсутствие дефектов материалов и нарушений в работе данного товара при условии корректной эксплуатации в течение (1) одного года с даты покупки. Данный товар будет подвергнут замене в обязательном порядке без каких - либо дополнительных выплат в том случае, если в течение (1) одного года доказан факт брака в его производстве. Гарантийные обязательства не касаются картонных коробок, упаковки, батареек, транспортных упаковок, загрязненной упаковки, или других наименований, используемых с товаром. Любые другие обязательства, кроме перечисленных выше, исключаются. Для выяснения каких-либо вопросов по сервисному обслуживанию, пожалуйста, обращайтесь по телефону сервисного центра указанному выше. Пожалуйста, помните, что понадобится гарантийный талон, который выдает при покупке данного товара для получения полноценного обслуживания. В том случае, если Вы приобрели данный продукт с намерениями, связанными с Вашим бизнесом, профессиональными потребностями или для продажи, пожалуйста, примите к сведению, что необходимо иметь специальное разрешение от государственных органов на продажу конечному покупателю. Данная гарантия не является соответствующим разрешением.

Türkiye
UNIVERSAL ELECTRONICS / ONE FOR ALL, ürünü ilk satın alan kişiye, bu ürünü, satın alma tarihinden itibaren bir (1) yıllık süre içinde normal ve doğru kullanımda malmze ve işçilik hataları içermeyeceğini garanti etmektedir. Bir (1) yıllık garanti süresi içinde anızlı olduđu tespit edilidinde bu ürün onarılacak ya da gerekiyorsa deđiştirilecektir. Ürünün gönderilmesi masrafı, ürünün sahibine, geri gönderilmesi masrafı da UNIVERSAL ELECTRONICS / ONE FOR ALL'a aittir. Bu garanti UNIVERSAL ELECTRONICS / ONE FOR ALL tarafından sağlanmayan ürünler ya da hizmetlerin neden olduđu ya da ürünün, klavuzdaki talimatlara uygun olarak monte edilmesinden kaynaklanan hasarları ya da arızaları kapsamamaktadır. Bu kapsam dışı durumu, aynı zamanda ürün, UNIVERSAL ELECTRONICS / ONE FOR ALL dışındaki kişilerce deđiştirildiğinde / onarıldığında ya da arıza, bir kaza, yanlış kullanım, kötü kullanım, ihmal, yanlış taşıma, yanlış uygulamaya, hatalı montaj, uygun olmayan bakım, deđişiklik, ürün üzeride oynama, yangın, su, yıldırım çarpması, doğal afetler, hatalı kullanım ya da dikkatsizlikten kaynaklandığında da geçerlidir. Garanti süresi içinde garanti hizmeti almak için lütfen hizmet almaya hakkınız olduđuunu ispatlayacak olan orijinal satın alma belgenize gereksinim duyacağımızı unutmayın. Bu ürünü, ticaretiniz, işiniz ya da mesleğinizle ilgili olmayan bir amaç için satın alıyorsanız, tüketici mallarının satışıyla ilgili ulusal yasalarnıza bađlı yasal haklara sahip olabilirsiniz. Bu garanti, ilgili haklarını etkilememektedir.

Magyar
A UNIVERSAL ELECTRONICS/ONE FOR ALL garantálja az eredeti vásárló számára, hogy a jelen termék normál és megfelelő használat esetén az eredeti vásárlás napjától számított egy (1) évig anyag- és gyártási hibától mentes lesz. Ha a termék az egy (1) éves garanciaidő alatt hibásnak bizonyul, javítása, illetve szükség esetén a cseréje ingyenes lesz. A terméket a tulajdonosa saját költségén küldi el javításra. A termék visszaküldésének költségei a UNIVERSAL ELECTRONICS/ONE FOR ALL céget terhelik. A jelen garancia a nem a UNIVERSAL ELECTRONICS/ONE FOR ALL által szállított termékek vagy szolgáltatások okozta sérülésekre és hibákra, valamint a termékek nem a kézikönyv útmutatása alapján történő beszereléséből fakadó sérüléseire és hibáira nem terjed ki. Nem érvényes továbbá a garancia abban az esetben sem, ha a termék módosítás/ javítása nem a UNIVERSAL ELECTRONICS/ONE FOR ALL által történt, vagy ha a hiba baleset, helytelen vagy rendeltetésellenes használat, hanyagság, rossz bánásmód, helytelen alkalmazás, hibás telepítés, nem megfelelő karbantartás, átalakítás, módosítás, tűz, víz, villám, természeti csapások, hibás használat vagy gondatlanság következménye. Ha a garanciaidő alatt garanciális szolgáltatást szeretne igénybe venni, ne felelde, hogy a jogosultság megállapításához szükségünk lesz az eredeti vásárlási bizonylatra. Ha Ön a terméket kereskedelmi tevékenységéhez, vállalkozásához vagy szakmájához nem kapcsolódó célra vásárolta, akkor az országában hatályos, fogyasztási cikkek értékesítését szabályozó törvények jogokat biztosíthatnak Önnek. A jelen garancia nem érinti ezeket a jogokat.

Polski
UNIVERSAL ELECTRONICS / ONE FOR ALL gwarantuje pierwotnemu nabywcy, że w produkcji nie wystąpią żadne wady materiałowe ani produkcyjne podczas normalnego i prawidłowego użytkowania przez okres jednego (1) roku od daty zakupu. Jeśli w ciągu rocznego (1) roku okresu gwarancyjnego wystąpią wady w produkcji, zostanie on odpowiednio naprawiony lub bezpłatnie wymieniony. Koszty przesyłki pokrywa właściciel; koszty odesłania produktu pokrywa firma UNIVERSAL ELECTRONICS / ONE FOR ALL. Niniejsza gwarancja nie obejmuje uszkodzeń ani usterek spowodowanych przez produkty lub usługi niedostarczane przez UNIVERSAL ELECTRONICS / ONE FOR ALL, lub wynikłe z instalacji niezgodnej z instrukcją obsługi. Dotyczy to także przypadków, kiedy produkt jest modyfikowany / naprawiany przez inne firmy, niż UNIVERSAL ELECTRONICS / ONE FOR ALL, lub jeśli przyczyną usterek jest wypadek, niewłaściwe użycie, nadużycie, zaniedbanie, nieprawidłowa obsługa, niewłaściwe stosowanie, błędna instalacja, nieprawidłowa konserwacja, zmiana, modyfikacje, ogień, woda, błyskawica, kłeski żywiołowe, nieprawidłowe użytkowanie lub niedbalość. Aby skorzystać z serwisu gwarancyjnego w okresie gwarancyjnym, należy posiadać oryginalny dowód zakupu, co umożliwi nam określenie uprawnień serwisowych. W razie zakupienia tego produktu do celów niezwiązanych z pracą, działalnością lub zawodem należy pamiętać, że mogą przysługiwać prawa w ramach przepisów krajowych regulujących sprzedaż towarów konsumpcyjnych. Niniejsza gwarancja nie narusza tych praw.

Česky
Společnost UNIVERSAL ELECTRONICS / ONE FOR ALL zaručuje původnímu zákazníkovi, který výrobek zakoupí, že tento výrobek nebude při normálním a správném používání obsahovat vady materiálu a zpracování po dobu jednoho (1) roku od data prodeje. Pokud výrobek vykáže vadu v průběhu záruční doby jednoho (1) roku, bude bezplatně opraven, nebo - v případě potřeby - vyměněn. Přípravné náklady hrađí vlastník, náklady na vrácení výrobku hrađí společnost UNIVERSAL ELECTRONICS / ONE FOR ALL. Záruka nepokrývá poškození či poruchy způsobené výrobky či službami od jiných dodavatelů než společnosti UNIVERSAL ELECTRONICS / ONE FOR ALL, nebo způsobené montáží výrobku, při které nebyly dodrženy pokyny v návodu k používání. Totéž platí v případě, kdy byl výrobek opraven nebo opraven jiným subjektem než společností UNIVERSAL ELECTRONICS / ONE FOR ALL, nebo pokud byla porucha způsobena nehodou, nesprávným použitím, zneužitím, nedbalostí, hrubým zacházením, chybnou instalací, nesprávnou údržbou, změnou, úpravou, požárem, vodou, bleskem, přírodní katastrofou, chybným použitím nebo neopatrností. Pokud požaduje zákazník záruční služby v průběhu záruční doby, musí předložit originální doklad o prodeji, aby bylo možné ověřit jeho nárok na danou službu. Pokud jste zakoupili tento výrobek pro účely, které nesouvisí s vaší obchodní činností, podnikáním nebo profesí, můžete mít zákonná práva vyplývající z národních právních předpisů upravujících prodej spotřebního zboží. Tato práva nejsou touto zárukou nijak dotčena.

Slovenčina
UNIVERSAL ELECTRONICS INC./ONE FOR ALL ruči původnému kupujícímu, že tento výrobek nebude mať počas obdobia jedného (1) roka od dátumu jeho prvotnej kúpy žiadne materiálové ani výrobné chyby, ak sa bude používať normálnym a správnym spôsobom. Ak sa dokáže, že bol tento výrobok počas jedného (1) roka záručnej lehoty chybný, vymeni sa bezplatne. Táto záruka sa netýka kartónových obalov, prepravných škátok, batérií, poškodených alebo zničených krytov ani žiadnej inej položky, ktorá sa používa v spojitosti s týmto výrobkom. Akýkoľvek záväzok iný, ako uvedený vyššie, je vylúčený. Ak chcete počas záručnej doby ísť do záručného servisu, zavolaťe prosím na telefónne číslo uvedené na strane Zákaznícky servis. Uvedomte si prosím, že na to, aby sme si overili oprávnenosť pre tento servisný zásah, potrebujeme váš doklad o kúpe. Ak ste si tento výrobok kúpili na účely, ktoré sa netýkajú vášho podnikania, obchodu alebo povolania, uvedomte si prosím, že na základe svojej miestnej legislatívy, ktorá sa týka predaja spotrebného tovaru, môžete mať určité zákonné práva. Táto záruka nemá na tieto práva žiaden vplyv.

Hrvatski
UNIVERSAL ELECTRONICS INC./ONE FOR ALL jamči kupcu da ovaj proizvod nema oštećenja u materijalima i izradi tijekom normalne i pravilne uporabe u razdoblju od jedne (1) godine od datuma kupnje. Proizvod će se besplatno zamijeniti ako je dokazano da je neispravan i to unutar jedne (1) godine jamstvenog razdoblja. Ovo jamstvo ne pokriva ljepenke, torbe, baterije, slomljene ili spojene police ili drugi dio korišten zajedno s proizvodom. Osim gore navedenih, izuzete su daljne obveze. Da biste ostvarili pravo na servis za vrijeme jamstvenog razdoblja, molimo nazovite nas na broj naveden na stranici službe za korisnike. Molimo imajte na umu da trebamo originalnu potvrdu o kupnji kako bi utvrdili vašu podobnost za servis. Ako ste kupili ovaj proizvod u svrhu koja se ne tiče vaše djelatnosti, posla ili zanimanja, molimo sjetite se da imate zakonska prava pod vašom nacionalnom legislativom koja upravlja prodajom potrošačke robe. Ovo jamstvo ne utječe na ta prava.

Română
UNIVERSAL ELECTRONICS / ONE FOR ALL garantează cumpărătorului inițial că acest produs nu va prezenta defecte de fabricație și ale materialelor în condițiile unei utilizări normale și corecte pe o perioadă de un (1) an de la data achiziționării inițiale. Acest produs va fi înlocuit gratuit dacă se dovedește a fi defect în perioada de garanție de un (1) an. Această garanție nu acoperă cutiile de carton, ambalajele de transport, bateriile, carcasele deteriorate sau defecte sau alte articole utilizate împreună cu produsul. Orică altă obligație în afara celor enumerate mai sus este exclusă. Pentru a obține servicii pe durata garanției, vă rugăm să ne apelați la numărul menționat la pagina Servicii clienți. Vă rugăm să rețineți că avem nevoie de chitanța primită în momentul achiziției inițiale pentru a putea stabili eligibilitatea dvs. pentru servicii. Dacă ați cumpărat acest produs într-un scop ce nu are legătură cu ocupația, afacerea sau profesia dvs., vă rugăm să rețineți că este posibil să aveți drepturi legale în baza legislației dvs. naționale ce guvernează vânzarea bunurilor de consum. Această garanție nu afectează respectivele drepturi.

Български
UNIVERSAL ELECTRONICS INC./ONE FOR ALL гарантира на първоначалния купувач, че този продукт няма да има дефекти на материалите и изработката при нормална и правилна употреба за период от една (1) година от датата на първоначалното закупуване. Този продукт ще бъде заменен безплатно, ако се докаже, че е дефектен в рамките на гаранционния период от една (1) година. Настоящата гаранция не включва кашони, куфарчета, батерии, счупени или повредени шкафове или всякакви други предмети, използвани във връзка с продукта. Всякакви други задължения, освен посочените по-горе, са изключени. За да получите сервизно обслужване по време на гаранционния период, моля, свържете се с нас на номера, посочен на страницата за Обслужване на клиенти. Отбележете, че не е необходимо вашият касов бон за покупка, с който да се установи дали отговорите на критериите за допустимост за обслужване. Ако сте закупили този продукт за цели, които не са свързани с вашата дейност, бизнес или професия, моля, не забравяйте, че вероятно имате законови права, определени от вашето национално законодателство в областта на продажбите на потребителски стоки. Настоящата гаранция не засяга тези права.

English

UNIVERSAL ELECTRONICS INC./ONE FOR ALL warrants to the original purchaser that this product will be free from defects in materials and workmanship under normal and correct use for a period of one (1) year from the date of original purchase. This product will be replaced free of charge if it has been proven to be defective within the one (1) year warranty period. This warranty does not cover cartons, carrying cases, batteries, broken or marred cabinets or any other item used in connection with the product. Any further obligation than listed above is excluded. To obtain warranty service during the warranty period, please call us at the number mentioned on the Customer Service page. Please notice that we need your purchase receipt so that we may establish your eligibility for service.

If you have bought this product for purposes which are not related to your trade, business or profession, please remind that you may have legal rights under your national legislation governing the sale of consumer goods. This guarantee does not affect those rights.

Deutsch

UNIVERSAL ELECTRONICS INC./ONE FOR ALL garantiert dem Kunden, dass dieses Produkt bei sachgemäßem und ordentlichem Gebrauch für die Dauer eines Jahres vollkommen frei von Defekten materieller oder technischer Art bleiben wird, gerechnet ab Kaufdatum. Falls erwiesen werden kann, dass innerhalb der Garantiezeit eines Jahres ein Defekt entstanden ist, wird dieses Produkt gebührenfrei ersetzt, falls besagtes Produkt innerhalb der Garantiezeit auf Kosten des Kunden zurückgeschickt wird. Diese Garantie erstreckt sich nicht auf Verpackungen, Transportbehältnisse, Batterien, zerbrochene oder beschädigte Gehäuse oder andere Objekte, die in Verbindung mit dem Produkt verwendet werden. Jegliche weitere Verpflichtung als die oben aufgeführte wird ausgeschlossen. Um unseren Garantieservice innerhalb der Garantiezeit in Anspruch nehmen zu können, wählen Sie bitte die Nummer die Sie auf der Kundendienstseite finden um weitere Instruktionen zu erhalten. Bitte beachten Sie, dass wir Ihren Kaufbeleg brauchen um fest zu stellen ob Sie Anspruch auf unseren Garantieservice erheben können.

Wenn Sie dieses Produkt nicht für den Zweck gekauft haben, die mit Ihrem Handel, Geschäft oder Beruf zusammenhängen, beachten Sie bitte, dass es verbriefte Rechte unter Ihrer staatlichen Gesetzgebung geben kann, die den Verkauf der Verbrauchsgüter regelt. Diese Garantie beeinflusst nicht jene Rechte.

Français

UNIVERSAL ELECTRONICS INC./ONE FOR ALL garantit à l'acheteur d'origine que ce produit est certifié franc de défauts matériels et de main d'œuvre durant une période d'un (1) an à partir de la date d'achat original à la condition exclusive que ce produit ait été utilisé de manière normale et correcte. Ce produit sera remplacé gratuitement s'il s'est révélé défectueux pendant ladite période d'un (1) an, produit devant être retourné à la charge du client durant la période de garantie. Cette garantie ne saurait couvrir d'aucune manière que ce soit emballages en carton, coffrets portables quelconques, piles, corps d'appareil cassé ou endommagé ou tout autre article utilisé en combinaison avec ce produit. Nous nous réservons le droit de rejeter tout autre engagement que ceux cités plus haut. Pour pouvoir obtenir le service de garantie durant la période de garantie, veuillez nous contacter au numéro mentionné sur la page "Service Consommateurs" pour les instructions nécessaires. Veuillez noter que la preuve d'achat est obligatoire afin de pouvoir déterminer votre droit à ce service.

Si vous avez acheté ce produit sans raison commerciale ni professionnelle, veuillez noter qu'il est possible que la législation de protection des consommateurs de votre pays vous donne certains droits. Cette garantie n'affectera pas ces droits.

Español

UNIVERSAL ELECTRONICS/ONE FOR ALL garantiza al comprador que este producto estará libre de defectos materiales o de fabricación, al menos durante 1 año desde la fecha actual de su adquisición y en caso de que se utilice de un modo normal y correcto. Este producto será sustituido de forma gratuita siempre y cuando se pueda demostrar que es defectuoso y que esto haya sucedido dentro del año de garantía, corriendo a cuenta del comprador los gastos de su devolución. Esta garantía no cubre embalajes, maletines, envoltorios, pilas, armarios u otros objetos utilizados en conexión con este producto. Se excluyen otras obligaciones, cualesquiera que sean, además de las mencionadas más arriba. Para obtener servicio de garantía dentro del período correspondiente a ésta, por favor, llámenos al número de teléfono que se menciona en la página de Servicio de Atención al Cliente. Por favor, asegúrese de tener su recibo o ticket de compra para que podamos establecer su legitimidad a este servicio. Si ha adquirido este producto con propósitos que no estén relacionados con su comercio, negocio o profesión, por favor recuerde que es posible que según la legislación de su país tenga derechos legales en cuanto a la venta de productos para el consumidor. Esta garantía no afecta a esos derechos.

Português

A UNIVERSAL ELECTRONICS INC./ONE FOR ALL garante ao cliente a proteção deste produto no que respeita a defeitos de fabrico de material, dentro de um período de uso correcto e normal de 1 ano a partir da data da compra do mesmo produto. Este produto será substituído sem qualquer encargo no caso de ter sido comprovada qualquer avaria dentro do período de 1 ano e após o seu retorno (custos de envio da responsabilidade do consumidor) dentro deste mesmo prazo. Esta garantia não cobre embalagens de cartão, caixas, pilhas, ou outros itens usados em conjunto com este produto. Qualquer outra obrigação para além daquela acima descrita não será tida em consideração. Para obter o serviço de garantia durante o período a este destinado, para mais informações contacte-nos no número mencionado na página do Serviço de Apoio ao Cliente. Por favor tome nota que ser-lhe á pedido o comprovativo de compra, de forma a que possamos confirmar a sua legitimidade para este serviço. Se você comprou este produto para propósitos que não estejam relacionados ao seu negócio ou profissão, por favor tenha em conta que você pode ter direitos legais baixo a sua legislação nacional que governa a venda de produtos de consumidores. Esta garantia não afecta esses direitos.

Italiano

La compagnia Universal Electronics inc./ ONE FOR ALL garantisce l'acquisto originale che questo prodotto sarà esente da difetti di mano d'opera dietro l'utilizzo proprio di 1 anno. Questo prodotto sarà sostituito gratuitamente se verrà provato che è difettoso entro l'anno di garanzia e ovviamente accompagnato dalla prova dello scontrino che assicura la data d'acquisto. La garanzia non copre la scatola, l'imballaggio, le pile o ogni altro articolo che abbia a che vedere con il prodotto. Non ci sono ulteriori obblighi di qui sopra elencati. Per accedere al nostro servizio al cliente durante l'anno di garanzia potete chiamare al seguente numero telefonico che trovate sulla pagina "Servizio Clienti". Vi chiediamo cortesemente di conservare lo scontrino affinché noi possiamo stabilire la vostra credibilità, per richiedere un nostro servizio. Se ha acquistato questo prodotto per scopi che non si riferiscono al suo mestiere, azienda oppure professione, per favore prenda atto che potrebbe avere diritti legali previsti dalla sua legislazione nazionale che determina la vendita di beni di consumo. Questa garanzia non influisce su questi diritti.

Nederlands

UNIVERSAL ELECTRONICS INC./ONE FOR ALL garandeert de klant, dat dit product bij normaal en correct gebruik vrij van materiële of technische defecten zal blijven voor een periode van één jaar, gerekend vanaf de datum van aankoop. Als aangetoond kan worden dat binnen de periode van één jaar een defect is ontstaan, zal dit product gratis vervangen worden als het genoemde product op kosten van de klant binnen de garantietermijn teruggestuurd wordt. Deze garantie is niet van toepassing voor verpakkingen, dozen voor transport, batterijen, gebroken of beschadigde behuizing of enig ander object, dat in verband met dit product gebruikt wordt. Elke andere verplichting dan het bovengenoemde wordt uitgesloten. Om gebruik te maken van onze garantieservice tijdens de garantietermijn, belt u het nummer dat u vindt op de Klantenservice pagina. Wij maken u erop attent dat wij uw bewijs van aankoop nodig hebben om vast te stellen of u voor deze garantieservice in aanmerking komt. Indien u dit product gekocht heeft voor doeleinden die niet gerelateerd zijn aan uw vak, bedrijf of beroep, let er dan op dat u eventueel gebruik kunt maken van legale rechten die onder uw nationale wetgeving met betrekking tot consumentgoederen vallen. Deze garantie heeft geen effect op die rechten.

ONE FOR ALL Combi Control

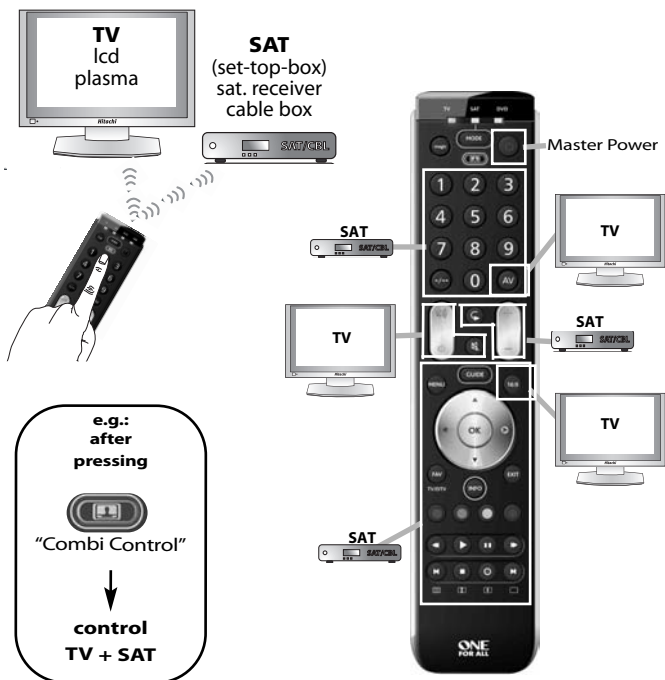

TV	TV :	Television / HDTV / LCD / Plasma / Projector / Rear Projector	71
SAT	SAT :	Satellite Receiver / Set-Top-Box / IPTV / DVB-S / DVB-T / Freeview (UK) / TNT (F) / Digitenne (NL) / SAT/HDD	77
	CBL :	Cable Converter / Set-Top-Box / IPTV / DVB-C	82
	VAC :	Video Accessory like Media Centres / AV Accessories / AV Selectors	82
DVD*	DVD :	DVD Player / DVD-R / Blu-ray / DVD Home Cinema / DVD Combi / DVD/HDD	82
	LASER :	Laserdisc	82

* URC 7130



• **Power**
• **Master Power** (in "Combi Control")

• **Combi Control**

• **"Channel Selection"**

• **AV/Input / 20 / C/P** (in TV)
• **TV/SAT" / TV/DTV** (in SAT)
• **TV/DVD / 20** (in DVD)

• **Previous Channel** (in TV/SAT/DVD)

• **16:9** (in TV/SAT)
• **open/close** (in DVD)



- If the LED's become dim; please replace the batteries.
- Wenn die LED verdunkelt, bitte Batterien auswechseln.
- Si la luz del LED se vuelve tenue, sustituya las pilhas.
- Si l'intensité des diodes diminue, remplacez les piles.
 - Se o LED brilhar difuso, substitua as pilhas.
 - Se l'intensità del LED diminuisce, sostituire le pile.
- Vervang de batterijen als de LED-lichtsterkte afneemt.
- Jeřli LEDzaczna słabiej świecić, należywymienić baterie.
- Pohaníná-li světlovdávánéLED, jezapotřebívyměnitbaterie.
- Ha a LED fénye elhalványul, cserélje ki az akkumulátort.
 - Ako LED indikatori slabo svijetle, zamijenite baterije.
 - Ak začne dióda LED svietiť tlmene, vymeňte batérie.
- Hvis lysdioderne lyser svagt, skal du udskifte batterierne.
 - Hvis lampene blir svake,må du skifte ut batteriene.
 - Omlysdioderna lyser svagt byter du ut batterierna.
 - Josmerkkivalot himmenevät, vaihda paristot.
- Αν η λυχνία LEDγίνει αμυδρή, αντικαταστήστε τις μπαταρίες.
- При снижении яркости индикаторов замените батареи.
 - LED'ler loş ışık vermeye başlarsa, lütfen aküleri deęiřtirin.
 - Dacă ledurile își pierd luminozitatea, înlocuiți bateriile.
- Акосветлинанасветодиодитеотслабне,моля,сменетебатериите.

• **Mode Reassignment**

How to set up two (or more) devices of the same type.

page 2

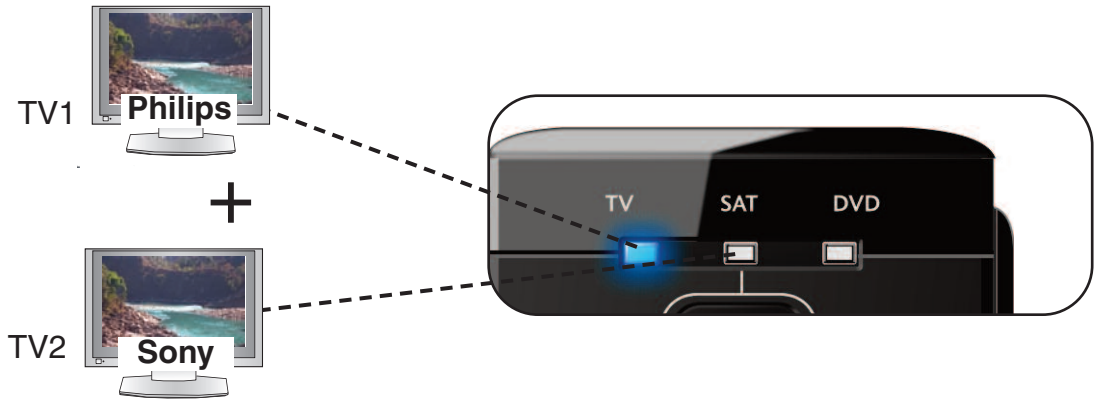

• **Key Magic[®]**

Allows you to obtain functions from your LOST or BROKEN original remote control.

page 3

Missing function after Set Up procedure

e.g. Original LOST or BROKEN remote

Key Magic[®]

Obtain your Missing function through our Customer Service requesting a (5-digit) Key Magic[®] function code. Then, simply follow the procedure from page 3.

• **Macro**

Allows you to send a sequence of commands with the press of a single key.

page 4

e.g. Macro on "red key"



STOP & OFF

Macro on "red key" =
command 1: dvd STOP
command 2: dvd OFF
command 3: tv OFF

• **What is my "Set Up Code again?"**

Find out which code is currently set under each of the 3 device modes.

page 5

My Code is?

1 5 5 6

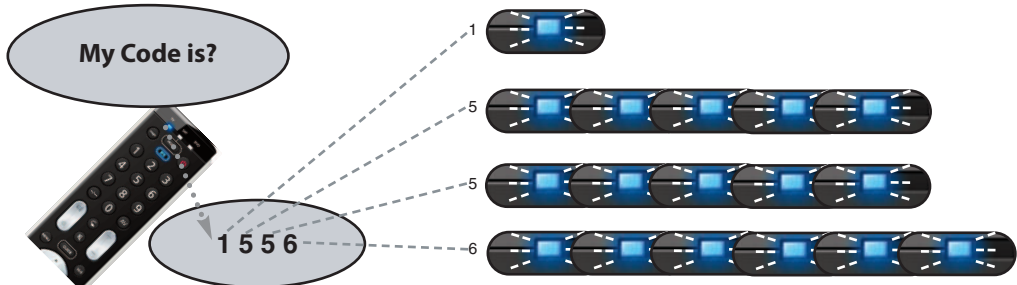

Mode Reassignment

This feature gives you the possibility to program 2 (or more) of the same device types onto the ONE FOR ALL remote (e.g. two tv's).

In the following example you wish to set up an additional television. Therefore we will reassign (change) "sat" mode into "tv" mode.

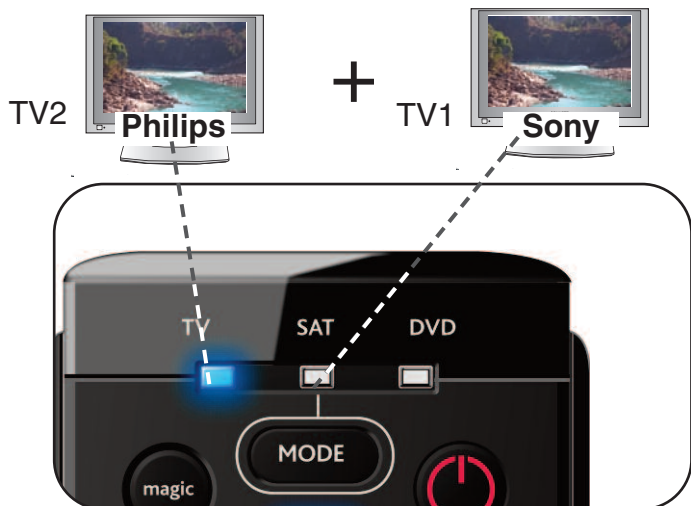

e.g. How to reassign "sat" into "tv" so you can control your second television as well:

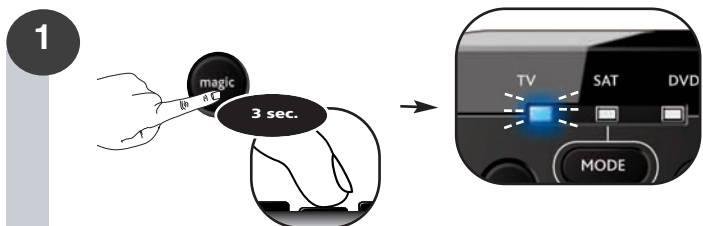

Press and hold magic for 3 seconds until a mode indicator (Blue LED) stays lit.

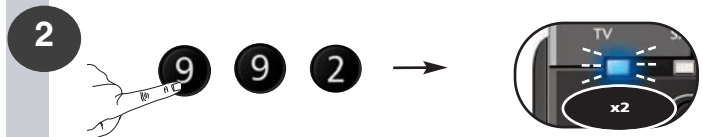

Press 9 9 2. --> The blue LED will blink twice.

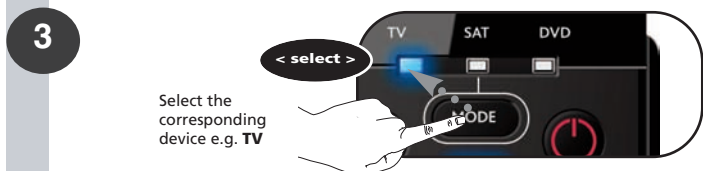

Select the corresponding device e.g. TV



Press and release the magic key.

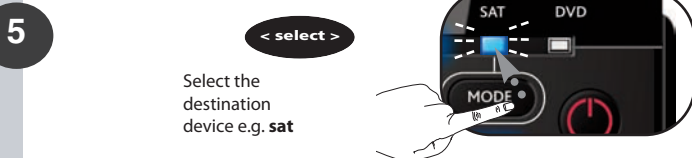

Select the destination device e.g. sat

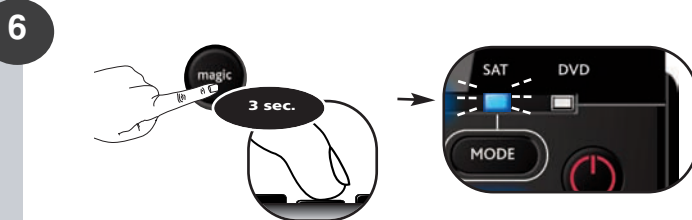

Press and release the magic key. --> The blue LED will blink twice.

Congratulations! You have successfully reassigned "sat" mode to become a second "tv" mode.

Now simply follow "ONE FOR ALL SimpleSet", "Direct Code Set Up" or the "Search Method" to program your television in sat mode.

How to reset a device mode to its original mode?

- 1) Press and hold magic for 3 seconds until a mode indicator (Blue LED) stays lit.
- 2) Press 9 9 2.
- 3) Select the corresponding device mode you wish to reset to its original mode (e.g. select sat).
- 4) Press the MAGIC key twice. The blue LED will blink twice.

Key Magic®

Key Magic® is an exclusive ONE FOR ALL feature. The design of the ONE FOR ALL ensures that many functions of your original remote control can be operated - even those that do not have their own key on the ONE FOR ALL keypad. Frequently used functions can be assigned to a key of your choice using the Key Magic® feature of your ONE FOR ALL. In order to program a certain function with Key Magic® you need to know the corresponding function code. As the function codes vary with different types of devices, they cannot be found in the manual. You can request your function codes through our consumer service help-line or by letter, fax or e-mail.

When you contact us please make sure to mention the following:

- The Current code you are using (see "What is my Set Up Code again?")
- Device-type, Brand & Model-number of the corresponding device.
- Model-number of the original LOST or BROKEN remote control.
- How the function was labeled on your original remote control.

then;

Customer Service will provide you:

- A function-code (5-digit) for every requested function.

Once you obtain your function code(s) from customer service, programming the code is easy:

Example: How to get the "I/II (mono/stereo)" function from your original LOST or BROKEN remote onto the "red key" on your ONE FOR ALL remote control.



e.g.
Original
LOST
or
BROKEN
remote

1



2

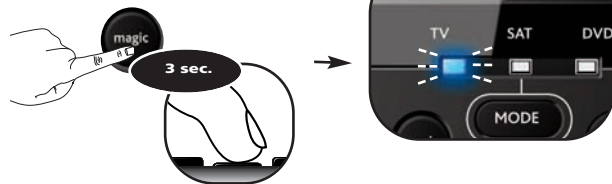

Press and hold magic for 3 seconds until a mode indicator (Blue LED) stays lit.

3

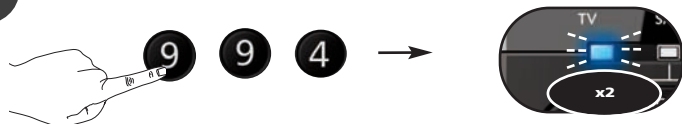

Press 9 9 4.

--> The blue LED will blink twice.

4



Press and release the **magic** key.

5



Enter the **5-digit function-code** provided by Customer Service. (e.g. 00123)

6



Press the **key to which the function will be assigned** (e.g. red key).

--> The blue LED will blink twice.

Congratulations! You have successfully programmed the "I/II (mono/stereo)" function from your original remote control onto your ONE FOR ALL remote control. NOW whenever you press the "red key" (in tv mode) you will obtain the "I/II (mono/stereo)" function.

How to reset a key to obtain its original function?

- 1) Select the corresponding device mode (e.g. tv).
- 2) Press and hold magic for 3 seconds until a mode indicator (Blue LED) stays lit.
- 3) Press 9 9 4.
- 4) Press the corresponding key (e.g. red).

Macro

You can program your ONE FOR ALL to issue a sequence of commands at the press of one single key. Any sequence of commands you regularly use can be reduced to one key press for your convenience.

For example, you may want to create the following macro:

- 1st command:** dvd --> STOP
- 2nd command:** dvd --> OFF
- 3rd command:** tv --> OFF

To set up the Macro mentioned above on the e.g. "Red" key on your ONE FOR ALL:

1

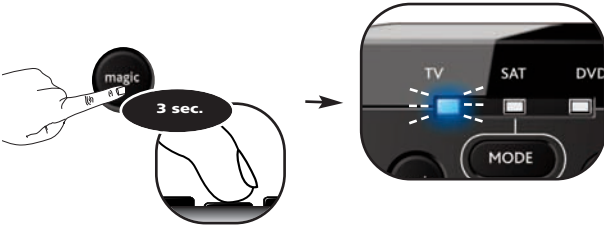

Press and hold magic for 3 seconds until a mode indicator (Blue LED) stays lit.

2



Press 9 9 5. --> The blue LED will blink twice.

3

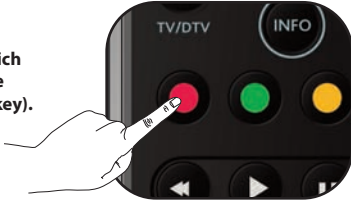

Press the key to which the function will be assigned (e.g. red key).

4



Select the corresponding device e.g. DVD

5



Press the STOP key

6



Press the POWER key

7

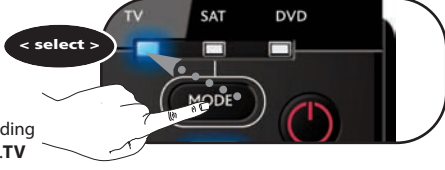

Select the corresponding device e.g. TV

8



Press the POWER key

9

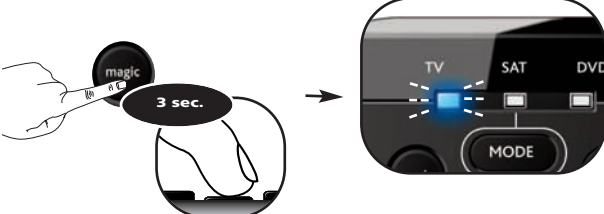

Press and hold magic for 3 seconds --> The blue LED will blink twice and then switch off.

Congratulations! You have successfully programmed a macro on the "red" key. NOW, when you press the red key: 1st: dvd will STOP, 2nd: dvd switches OFF, 3rd: tv switches OFF. The remote will do this in every device mode whenever you press the red key.

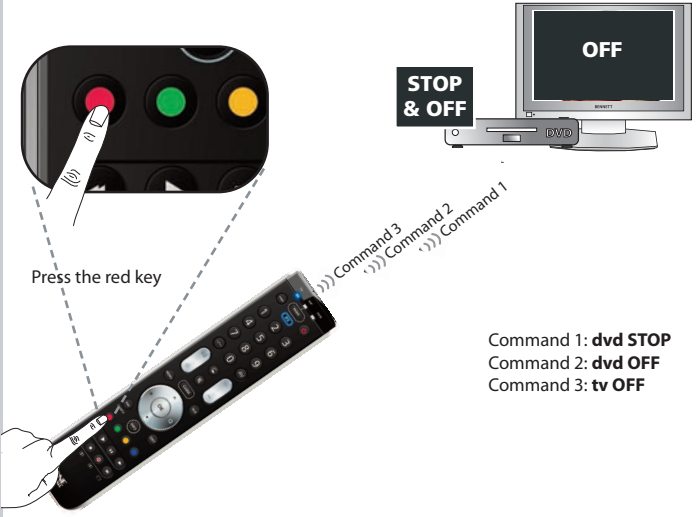

Press the red key

Command 3
Command 2
Command 1

STOP & OFF

OFF

Command 1: dvd STOP
Command 2: dvd OFF
Command 3: tv OFF

How to reset the macro key to obtain its original function?

- 1) Press and hold magic for 3 seconds until a mode indicator (Blue LED) stays lit.
- 2) Press 9 9 5.
- 3) Press the corresponding macro key (e.g. the red key).
- 4) Press and hold magic key for 3 sec. --> The blue LED will blink twice.

What is my "Set Up Code" again?

You either set up your ONE FOR ALL by:

- ONE FOR ALL SimpleSet
- Direct Code Set Up
- Search Method

Example! How to find out which "Set Up Code" is currently set in tv mode:

1

Press and hold magic for 3 seconds until a mode indicator (Blue LED) stays lit.

2

Select the corresponding device e.g. TV

3

Press 9 9 0. --> The blue LED will blink twice.

4

Press 1 for the 1st digit of your 4-digit set up code and **count how many times the LED blinks**. If the LED does not blink, the digit is "0".

5

Press 2 for the 1st digit of your 4-digit set up code and **count how many times the LED blinks**. If the LED does not blink, the digit is "0".

6

Press 3 for the 1st digit of your 4-digit set up code and **count how many times the LED blinks**. If the LED does not blink, the digit is "0".

7

Press 4 for the 1st digit of your 4-digit set up code and **count how many times the LED blinks**. If the LED does not blink, the digit is "0".

Congratulations! You have successfully blinked out your current Set Up Code in tv mode.

Your "Set Up Codes":

Operational Reset

The Operational reset will erase all learned functions across all modes and some other programmed functions like Key Magic and Macros.

- 1) Press and hold magic for 3 seconds until a mode indicator (Blue LED) stays lit.
- 2) Press 9 8 0. The blue LED will blink twice.

• Moduszuweisung

Einrichtung von zwei (oder mehreren) Geräten desselben Typs.

page 2

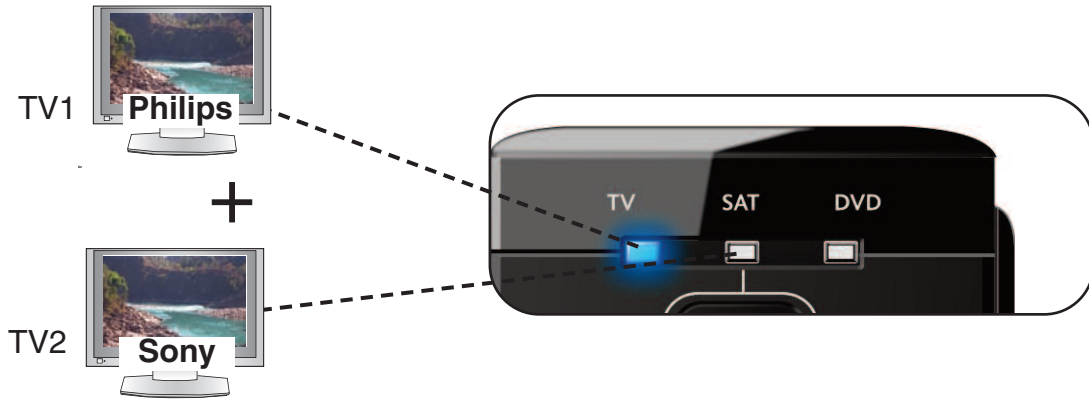

• Key Magic[®]

Ermöglicht das Einstellen von Funktionen aus einer VERLORENGEGANGENEN oder DEFEKTEN Original-Fernbedienung.

page 3

Fehlende Funktion nach Einrichtung.

z. B. VERLORENGEGANGENE oder DEFEKTE Original-Fernbedienung



Key Magic[®]



Erhalten Sie über unseren Kundendienst einen (5-stelligen) Key Magic[®]-Funktionscode, um die Fehlende Funktion nachzuprogrammieren. Folgen Sie einfach den Anweisungen ab Seite 3.

• Macro

Ermöglicht das Senden einer Befehlssequenz durch Drücken einer einzigen Taste..

page 4



Makro auf „rote Taste“

STOP & OFF



»»» Befehl 3
»»» Befehl 2
»»» Befehl 1

Makro auf „rote Taste“ =

- Befehl 1: dvd STOP
- Befehl 2: dvd OFF
- Befehl 3: tv OFF

• What is my "Set Up Code again?"

Finden Sie heraus, welcher Code aktuell unter jedem der 2 Gerätemodi eingerichtet ist.

page 5

Mein Code lautet?



1 5 5 6

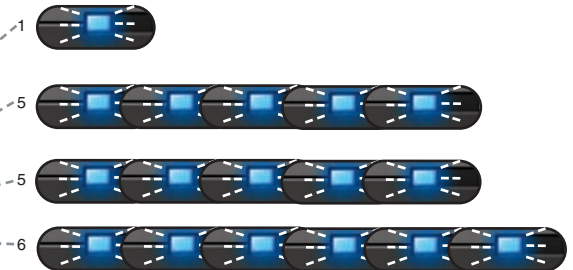

mit diesem Merkmal können Sie eine ONE FOR ALL-Fernbedienung für 2 (oder mehr) Geräte desselben Typs programmieren (z. B. zwei Fernseher). Im folgenden Beispiel möchten Sie einen weiteren Fernseher einrichten. Daher ist eine Neu Zuweisung (Änderung) des Modus erforderlich, z. B. „SAT“ zu „TV“.

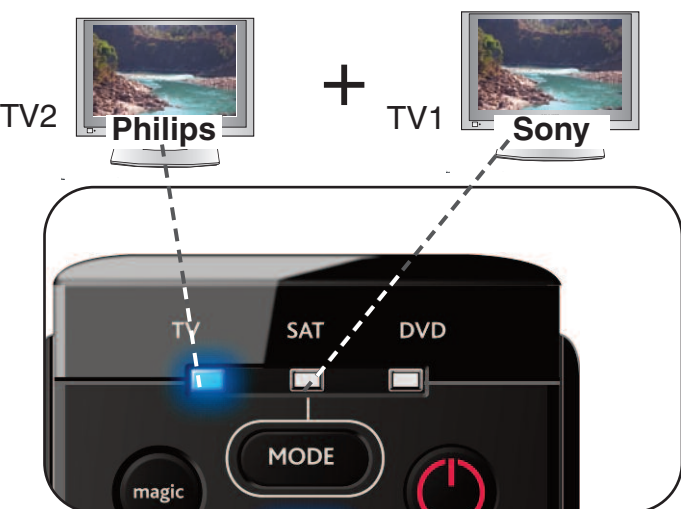

Beispiel. Zuweisen von „SAT“ oder „TV“:

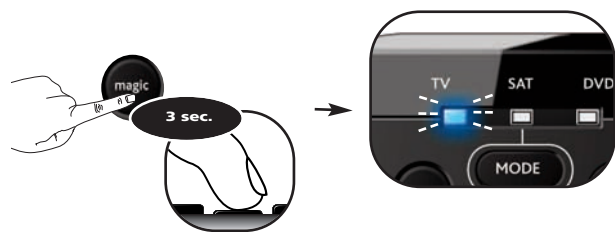

Halten Sie die MAGIC-Taste 3 Sekunden lang gedrückt, bis die Modus-Anzeige (blaue LED-Anzeige) konstant leuchtet.

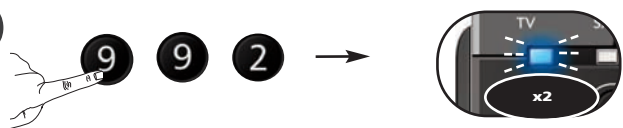

Drücken Sie 9 9 2.

--> Die blaue LED-Anzeige blinkt zweimal.

Wählen Sie das Quellgerät aus, z. B. tv.

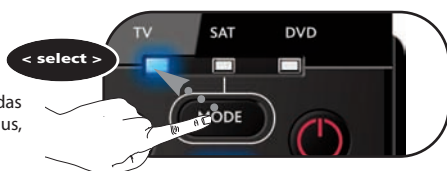

4



Die **magic** Taste kurz drücken.

5

< select >

Wählen Sie das Quellgerät aus, z. B. **sat**.

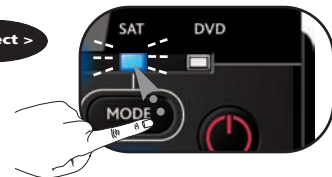

6

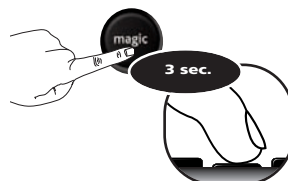

Halten Sie die Magic-Taste 3 Sekunden lang gedrückt --> Die blaue LED-Anzeige blinkt zweimal lang gedrückt.

Herzlichen Glückwunsch! Sie haben den „SAT“-Modus erfolgreich als zweiten „TV“-Modus zugewiesen.

Folgen Sie nun „ONE FOR ALL SimpleSet“, „Direkte Code-Einrichtung“ oder „Suchmethode“, um Ihren Fernseher im SAT-Modus zu programmieren.

Zurücksetzen eines Gerätemodus auf den Originalmodus.

- 1) Halten Sie die MAGIC-Taste 3 Sekunden lang gedrückt, bis die Modus-Anzeige (blaue LED-Anzeige) konstant leuchtet.
- 2) Drücken Sie 9 9 2.
- 3) Wählen Sie den entsprechenden Gerätemodus aus, den Sie auf den Originalmodus zurücksetzen möchten (z. B. SAT).

KeyMagic® ist ein exklusives ONE FOR ALL-Merkmal. ONE FOR ALL gewährleistet, dass viele Funktionen der Original-Fernbedienung bedient werden können. Dies gilt sogar für Funktionen, die keine eigene Taste auf dem ONE FOR ALL-Tastenfeld vorhanden ist. Mithilfe des KeyMagic®-Merkmals von ONE FOR ALL können häufig verwendete Funktionen einer Taste Ihrer Original-Fernbedienung zugewiesen werden. Um eine bestimmte Funktion mit KeyMagic® zu programmieren, brauchen Sie den entsprechenden Funktionscode. Die Funktionscodes je nach Gerätetyp unterschiedlich sind, können sie nicht im Handbuch aufgeführt werden. Sie können die Funktionscodes über unsere Kundendienst-Hotline oder per Post, Fax oder E-Mail erfragen.

Wenn Sie sich an uns wenden, benötigen wir folgende Informationen:

- Derzeit verwendeter Code (siehe „Wie lautet der Einrichtungscode?“).
- Gerätetyp, Marke und Modell des entsprechenden Geräts.
- Modellnummer der VERLORENGEGANGENEN oder DEFEKTEN Original-Fernbedienung.
- Bezeichnung der Funktion auf der Original-Fernbedienung.

• Name;

• Der Kundendienst teilt Ihnen Folgendes mit:
• Den Funktionscode (5-stellig) für jede angefragte Funktion.

Nachdem Sie die Funktionscodes vom Kundendienst erhalten haben, ist das Programmieren des Codes ganz einfach:

Beispiel: Einrichten der Funktion „I/II (mono/stereo) der VERLORENGEGANGENEN oder DEFEKTEN Original-Fernbedienung auf der roten Taste der ONE FOR ALL-Fernbedienung.



Wählen Sie das entsprechende Gerät aus, z. B. TV.



2

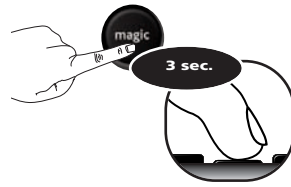

Halten Sie die MAGIC-Taste 3 Sekunden lang gedrückt, bis die Modus-Anzeige (blaue LED-Anzeige) konstant leuchtet.

3

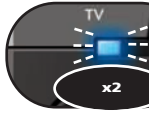

Drücken Sie 9 9 4.

--> Die blaue LED-Anzeige blinkt zweimal.

4



Drücken Sie die Magic-Taste, und lassen Sie sie wieder los.

5



Geben Sie den 5-stelligen Funktionscode ein, den Sie vom Kundendienst erhalten haben (z. B. 00123).

6

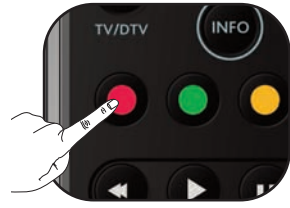

Drücken Sie die Taste, der die Funktion zugewiesen werden soll (z. B. rote Taste).

--> Die blaue LED-Anzeige blinkt zweimal.

Herzlichen Glückwunsch! Sie haben die Funktion „I/II (mono/stereo)“ der Original-Fernbedienung auf die ONE FOR ALL-Fernbedienung programmiert. Jedes Mal, wenn Sie JETZT die rote Taste (im TV-Modus) drücken, wird die Funktion „I/II (mono/stereo)“ ausgeführt.

Zurücksetzen einer Taste auf die Original-Funktion

- 1) Wählen Sie den entsprechenden Gerätemodus aus (z. B. TV).
- 2) Halten Sie die MAGIC-Taste 3 Sekunden lang gedrückt, bis die Modus-Anzeige (blaue LED-Anzeige) konstant leuchtet.
- 3) Drücken Sie 9 9 4.
- 4) Drücken Sie die entsprechende Taste (z. B. rote Taste) zweimal.

Sie können ONE FOR ALL so programmieren, dass durch Drücken einer einzigen Taste eine Sequenz von Befehlen gesendet wird. Jede Befehlssequenz, die Sie häufig verwenden, kann so ganz bequem auf einen Tastendruck reduziert werden.

Beispiel: Sie möchten folgendes Makro erstellen:

- Befehl 1: dvd --> STOP**
- Befehl 2: dvd --> OFF**
- Befehl 3: tv --> OFF**

Um zu richten Sie dieses Makro z. B. für die rote Taste der ONE FOR ALL-Fernbedienung ein:

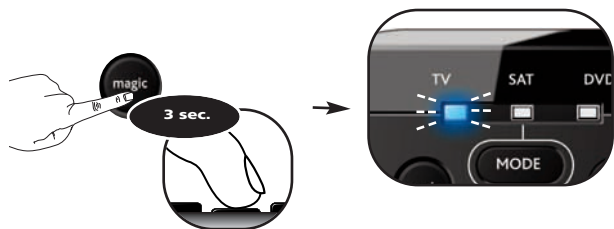

Halten Sie die MAGIC-Taste 3 Sekunden lang gedrückt, bis die Modus-Anzeige (blaue LED-Anzeige) konstant leuchtet.



Drücken Sie **9 9 5**. --> Die blaue LED-Anzeige blinkt zweimal.



Drücken Sie die Taste, der die Funktion zugewiesen werden soll (z. B. rote Taste).



Wählen Sie das entsprechende Gerät aus, z. B. **dvd**.



Drücken Sie die **STOP** Taste.



Drücken Sie die **POWER** Taste.

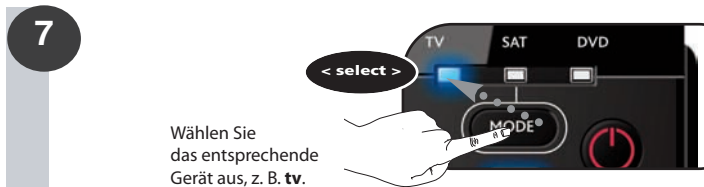

Wählen Sie das entsprechende Gerät aus, z. B. **tv**.



Drücken Sie die **POWER** Taste.

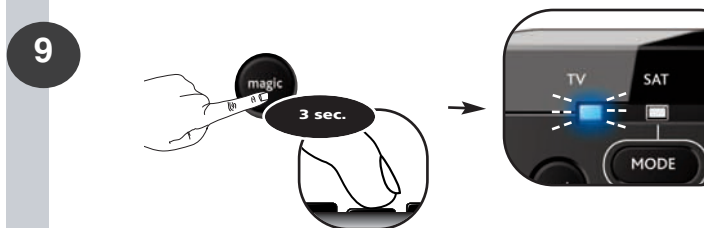

Magic-Taste 3 Sekunden lang gedrückt halten. --> Die blaue LED-Anzeige blinkt zweimal und erlischt.

Herzlichen Glückwunsch! Sie haben erfolgreich ein Makro für die rote Taste programmiert. Wenn Sie nun die rote Taste drücken, wird zunächst die DVD angehalten, dann ausgeschaltet und zuletzt der Fernseher ausgeschaltet. Dieses Makro funktioniert unabhängig vom Gerätemodus bei jedem Drücken der roten Taste.



Drücken Sie die rote Taste



- Befehl 1: **dvd STOP**
- Befehl 2: **dvd OFF**
- Befehl 3: **tv OFF**

Zurücksetzen einer Makro-Taste auf die Original-Funktion

- 1) Halten Sie die MAGIC-Taste 3 Sekunden lang gedrückt, bis die Modus-Anzeige (blaue LED-Anzeige) konstant leuchtet.
- 2) Drücken Sie 9 9 5.
- 3) Drücken Sie die entsprechende Makro-Taste (z. B. rote Taste).
- 4) Halten Sie die Magic-Taste 3 Sekunden lang gedrückt. --> Die blaue LED-Anzeige

Die ONE FOR ALL kann auf folgende Weise eingerichtet werden:
ONE FOR ALL SimpleSet
 Direkte Codeeinrichtung
 Suchmethode

In den folgenden Schritten finden Sie heraus, welcher Einrichtungscode aktuell unter jedem Gerätemodus eingerichtet ist.

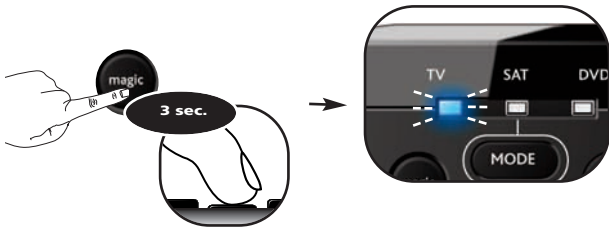

Halten Sie die MAGIC-Taste 3 Sekunden lang gedrückt, bis die Modus-Anzeige (blaue LED-Anzeige) konstant leuchtet.



Wählen Sie das entsprechende Gerät aus, z. B. **tv**.

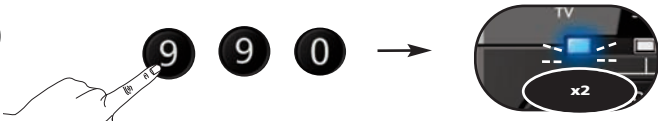

Drücken Sie **990**. --> Die blaue LED-Anzeige blinkt zweimal.

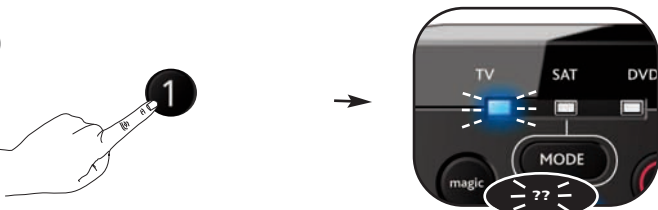

Drücken Sie **1** für die erste Ziffer des 4-stelligen Einrichtungs-codes, und zählen Sie nach, wie oft die LED-Anzeige aufleuchtet. Wenn die LED-Anzeige nicht aufleuchtet, ist die erste Ziffer „0“.

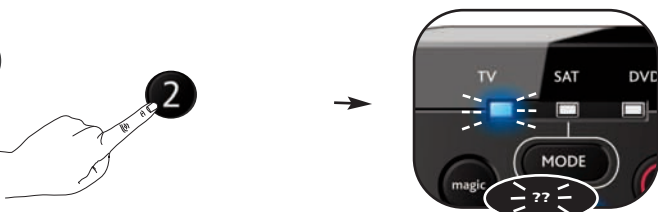

Drücken Sie **2** für die erste Ziffer des 4-stelligen Einrichtungs-codes, und zählen Sie nach, wie oft die LED-Anzeige aufleuchtet. Wenn die LED-Anzeige nicht aufleuchtet, ist die erste Ziffer „0“.

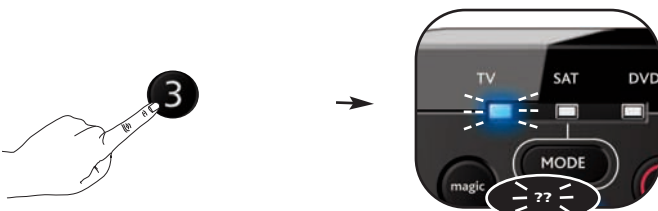

Drücken Sie **3** für die erste Ziffer des 4-stelligen Einrichtungs-codes, und zählen Sie nach, wie oft die LED-Anzeige aufleuchtet. Wenn die LED-Anzeige nicht aufleuchtet, ist die erste Ziffer „0“.

7

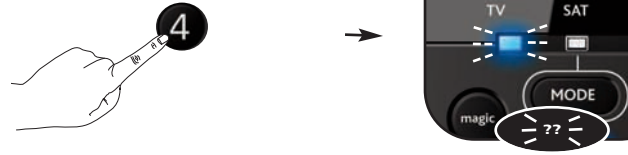

Drücken Sie **4** für die erste Ziffer des 4-stelligen Einrichtungs-codes, und zählen Sie nach, wie oft die LED-Anzeige aufleuchtet. Wenn die LED-Anzeige nicht aufleuchtet, ist die erste Ziffer „0“.

Herzlichen Glückwunsch! Sie haben erfolgreich den aktuellen Einrichtungscode im TV-Modus ermittelt.

Ihre Einstellcodes:



Betriebs-Reset

Durch den Betriebs-Reset werden alle gelernten Funktionen aller Modi und einige andere programmierten Funktionen wie Key Magic® und Makros gelöscht.

- 1) Halten Sie die MAGIC-Taste 3 Sekunden lang gedrückt, bis die Modus-Anzeige (blaue LED-Anzeige) konstant leuchtet.

• **Mode Réassignation**

Permet de configurer au moins deux appareils du même type

page 2

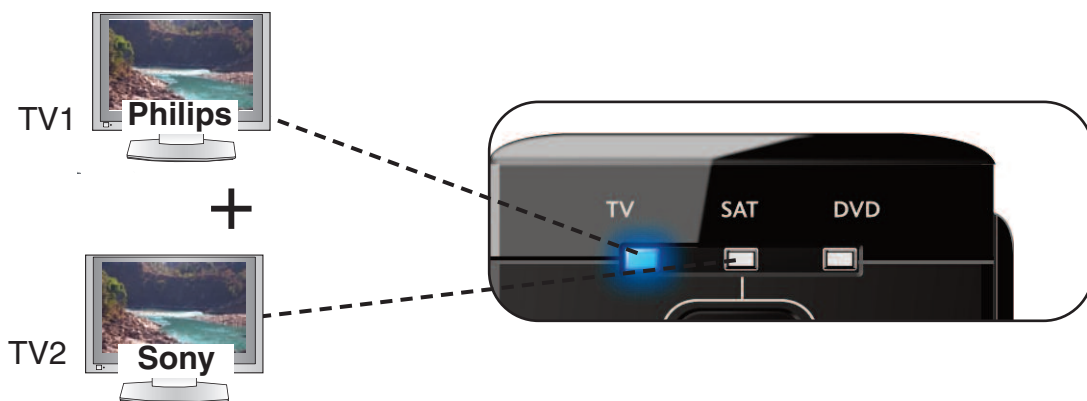

• **Key Magic[®]**

Permet d'utiliser des fonctions de votre ancienne télécommande, même si cette dernière est PERDUE OU CASSÉE.

page 3

Fonction manquante après la procédure de configuration

par ex., télécommande d'origine PERDUE OU CASSÉE

Key Magic[®]

Vous pouvez réactiver votre fonction manquante en contactant notre service d'assistance pour demander un code de fonction KeyMagic[®] (à 5 chiffres). Suivez ensuite la procédure décrite à la page 3

• **Macro**

Permet d'envoyer une série de commandes en appuyant sur une seule touche.

page 4

Par ex. Macro sur la touche rouge.

STOP & OFF



»»» Commande 3
»»» Commande 2
»»» Commande 1

Macro on "red key" =
Commande 1: dvd STOP
Commande 2: dvd OFF
Commande 3: tv OFF

• **Quel est mon code de configuration ?**

Retrouvez le code actuellement programmé pour chacun des 3 modes d'appareil

page 5

Mon code est le?

1 5 5 6

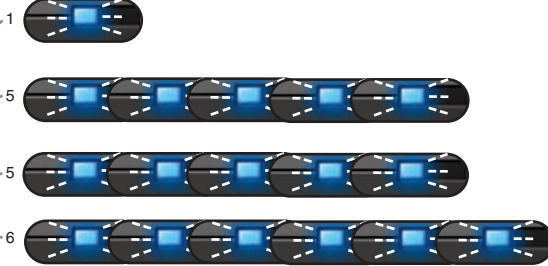

cette fonction vous permet de programmer au moins deux appareils du même type sur votre télécommande ONE FOR ALL (par exemple, deux téléviseurs).
 L'exemple suivant illustre la procédure de configuration d'un téléviseur supplémentaire. Dans cet exemple, vous devez réassigner (modifier) le mode « sat » au mode « tv ».

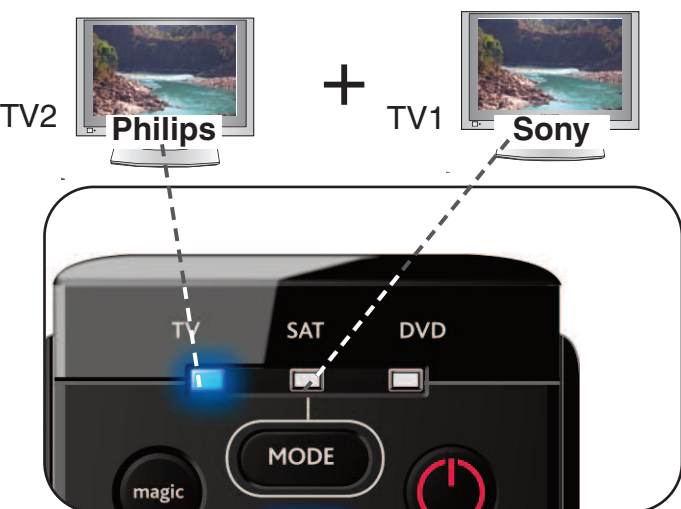

Exemple Pour réassigner le mode « sat » au mode « tv » :

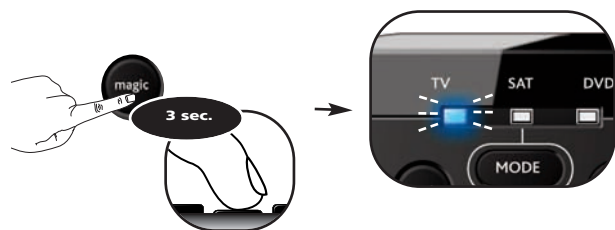

Maintenez la touche **magic** enfoncée pendant 3 secondes jusqu'à ce que le voyant de mode (diode bleue) reste allumé.

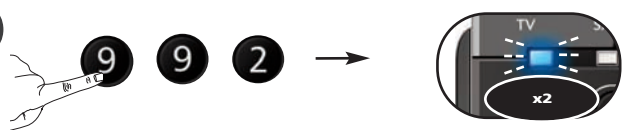

Appuyez **9 9 2**.

--> La diode bleue clignotera deux fois.

Sélectionnez l'appareil source (par exemple, sat).



4



Appuyez une fois sur la touche magic

5

< select >

Sélectionnez l'appareil de destination (par exemple, tv).

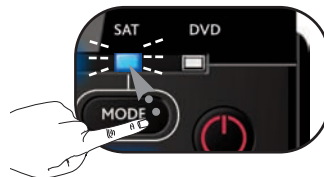

6

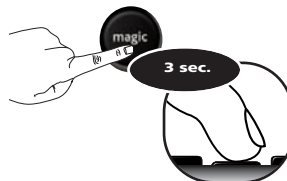

Appuyez une fois sur la touche magic. --> La diode bleue clignotera deux fois.

Félicitations ! Vous avez réussi à configurer le mode « sat » en deuxième mode « tv ».

Il ne vous reste plus qu'à suivre la méthode « Mode SimpleSet de la télécommande ONE FOR ALL », « Configuration par code » ou « Configuration par recherche » pour configurer votre récepteur satellite en mode sat.

Pour rétablir le mode d'origine d'un appareil :

- 1) Maintenez la touche **magic** enfoncée pendant 3 secondes jusqu'à ce que le voyant de mode (diode bleue) reste allumé.
- 2) Appuyez sur les touches 9 9 2.
- 3) Sélectionnez le mode d'appareil que vous souhaitez réinitialiser (sélectionnez sat, par exemple).

Key Magic® est une fonction exclusive ONE FOR ALL. La télécommande ONE FOR ALL vous permet d'utiliser un grand nombre des fonctions de votre télécommande d'origine, même si aucune fonction spécifique ne correspond sur le clavier ONE FOR ALL. Vous pouvez associer les fonctions que vous utilisez fréquemment à la touche de votre choix à l'aide de la fonction KeyMagic® de votre télécommande ONE FOR ALL. Pour programmer une fonction avec KeyMagic®, vous devez connaître le code de fonction correspondant. Les codes de fonction ne figurent pas dans ce manuel car ils varient en fonction du type d'appareil. Vous pouvez demander vos codes de fonction auprès de notre service d'assistance en ligne ou par courrier, fax ou e-mail.

Pour toute communication, veuillez indiquer les informations suivantes :

Le code que vous utilisez actuellement (voir « Quel est mon code de configuration ? »).

Le type, la marque et le numéro de modèle de l'appareil correspondant.

Le numéro de modèle de la télécommande d'origine PERDUE ou CASSÉE.

Le libellé précis de la fonction que vous recherchez sur votre télécommande d'origine.

Ensuite:

Notre service d'assistance vous indiquera :

Un code de fonction (à 5 chiffres) pour chaque fonction demandée.

Dès après avoir obtenu vos codes de fonction auprès du service d'assistance, vous pouvez les programmer en toute simplicité :

Exemple : programmation de la fonction « I/II (mono/stéréo) »

sur votre télécommande d'origine PERDUE ou CASSÉE sur la touche rouge

de votre télécommande ONE FOR ALL.



par exemple, votre télécommande d'origine PERDUE ou CASSÉE

Sélectionnez l'appareil correspondant (par exemple, tv).

2

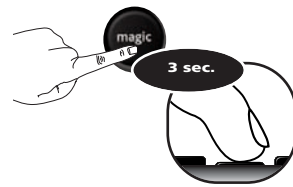

Maintenez la touche **magic** enfoncée pendant 3 secondes jusqu'à ce que le voyant de mode (diode bleu) reste allumé.

3



Appuyez sur les touches **9 9 4**.

--> La diode bleu clignotera deux fois.

4



Appuyez une fois sur la touche **magic**.

5



Saisissez le **code de fonction à 5 chiffres** fourni par le service d'assistance (par exemple, 00123).

6



Appuyez sur la touche à laquelle vous souhaitez associer la fonction (par exemple, la touche rouge).

--> La diode bleu clignotera deux fois.

Félicitations ! Vous avez réussi à programmer la fonction « I/II (mono/stéréo) » sur votre télécommande d'origine sur votre télécommande ONE FOR ALL. Désormais, à chaque fois que vous appuierez sur la touche rouge (en mode tv), vous activerez la fonction « I/II (mono/stéréo) ».

Pour rétablir la fonction d'origine d'une touche :

- 1) Sélectionnez le mode d'appareil correspondant (par exemple, tv).
- 2) Maintenez la touche **magic** enfoncée pendant 3 secondes jusqu'à ce que le voyant de mode (diode bleu) reste allumé.
- 3) Appuyez sur les touches **9 9 4**.
- 4) Appuyez deux fois sur la touche correspondante (par exemple, la touche rouge).

Vous pouvez programmer votre télécommande ONE FOR ALL afin d'envoyer une série de commandes en appuyant sur une seule touche. Chaque série de commandes que vous utilisez régulièrement peut être obtenue en appuyant sur la touche de votre choix.

Par exemple, vous pouvez créer la macro suivante :

- Commande 1:** dvd --> STOP
- Commande 2:** dvd --> OFF
- Commande 3:** tv --> OFF

Pour configurer cette macro sur la touche rouge de votre télécommande ONE FOR ALL :

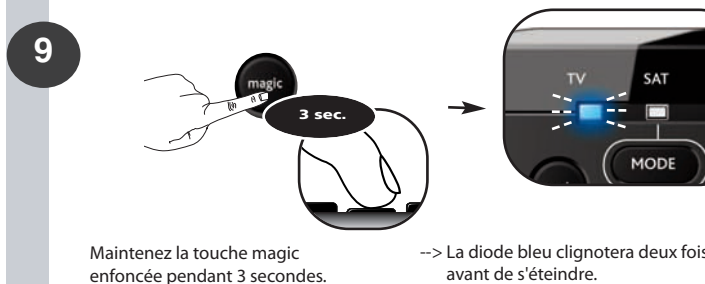
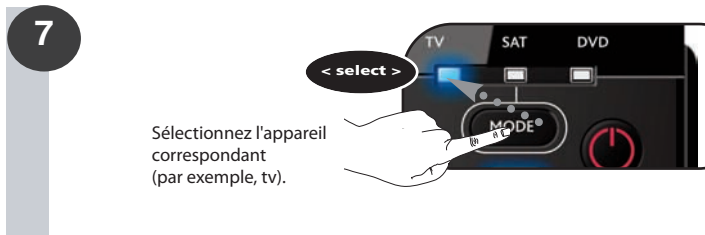
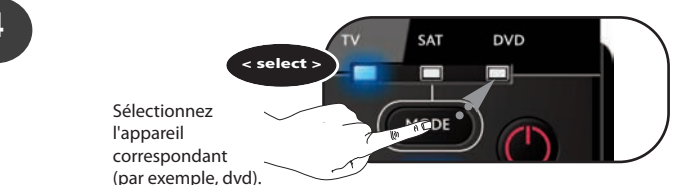
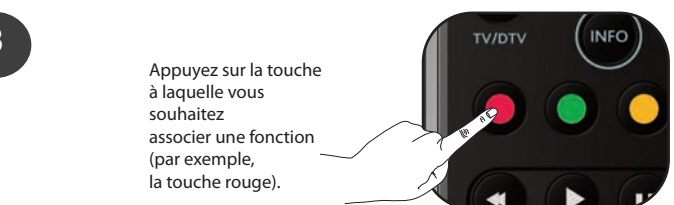
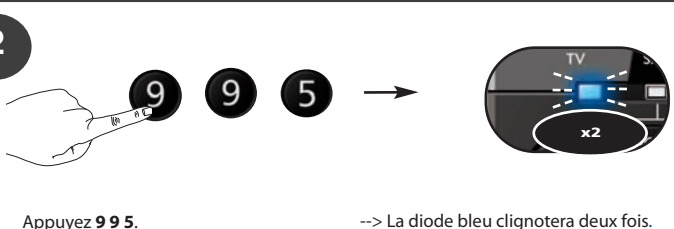
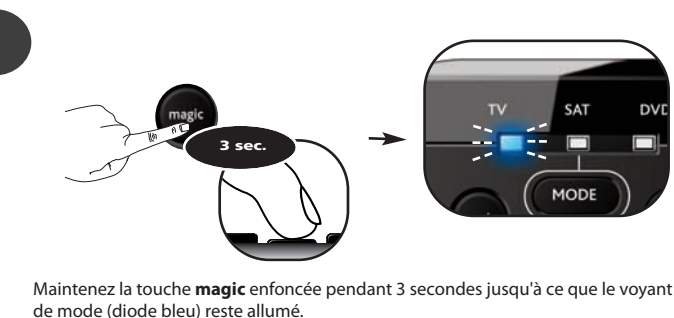

Félicitations ! Vous avez réussi à programmer une macro sur la touche rouge. Désormais, lorsque vous appuyerez sur la touche rouge : 1) le DVD s'arrêtera, 2) le lecteur DVD s'éteindra, 3) le téléviseur s'éteindra. Quel que soit le mode d'appareil actif, la télécommande effectuera ces commandes quand vous appuyerez sur la touche rouge.



Pour rétablir la fonction d'origine de la touche assignée à une macro :

- 1) Maintenez la touche **magic** enfoncée pendant 3 secondes jusqu'à ce que le voyant de mode (diode bleu) reste allumé.
- 2) Appuyez sur les touches 9 9 5.
- 3) Appuyez sur la touche assignée à la macro (par exemple, la touche rouge).
- 4) Maintenez la touche **magic** enfoncée pendant 3 secondes. --> La diode bleu

Vous pouvez configurer votre télécommande ONE FOR ALL à l'aide d'une des méthodes suivantes :

Mode SimpleSet de la télécommande ONE FOR ALL

Configuration par code

Configuration par recherche

Pour rechercher le code de configuration actuellement programmé pour chaque mode d'appareil, suivez les étapes suivantes :

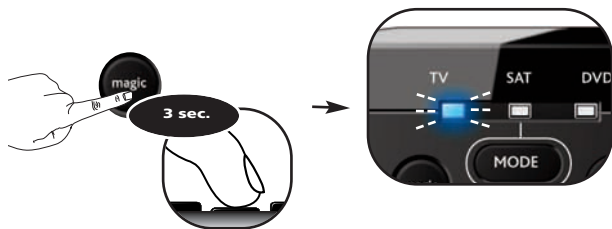

Maintenez la touche **magic** enfoncée pendant 3 secondes jusqu'à ce que le voyant de mode (diode bleu) reste allumé.



Sélectionnez l'appareil correspondant (par exemple, tv).

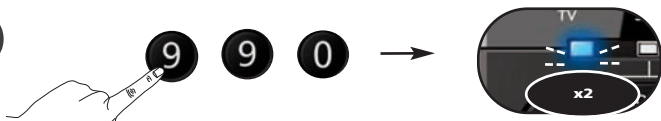

Appuyez **990**.

--> La diode bleu clignotera deux fois.

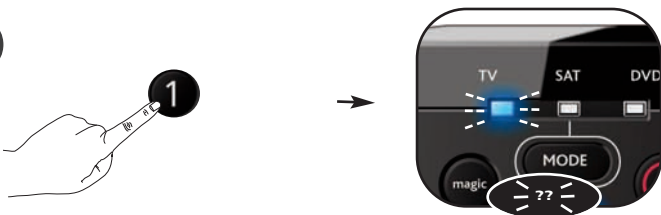

Appuyez sur la touche **1** pour obtenir le premier chiffre de votre code de configuration à 4 chiffres et comptez le nombre de clignotements de la diode. Si la diode ne clignote pas, le chiffre est « 0 ».

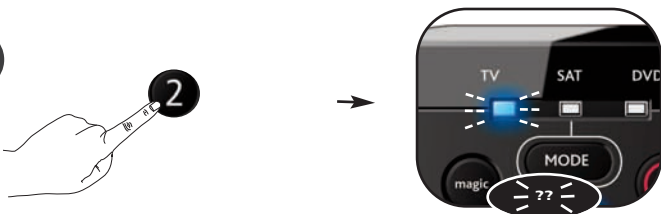

Appuyez sur la touche **2** pour obtenir le premier chiffre de votre code de configuration à 4 chiffres et comptez le nombre de clignotements de la diode. Si la diode ne clignote pas, le chiffre est « 0 ».

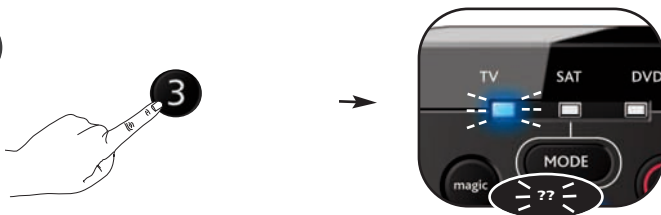

Appuyez sur la touche **3** pour obtenir le premier chiffre de votre code de configuration à 4 chiffres et comptez le nombre de clignotements de la diode. Si la diode ne clignote pas, le chiffre est « 0 ».

7

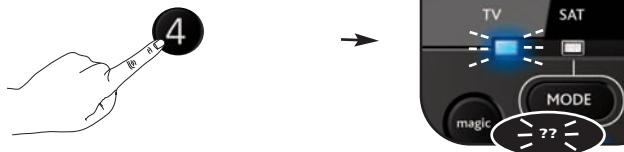

Appuyez sur la touche **4** pour obtenir le premier chiffre de votre code de configuration à 4 chiffres et comptez le nombre de clignotements de la diode. Si la diode ne clignote pas, le chiffre est « 0 ».

Félicitations ! Vous avez réussi à retrouver votre code de configuration actuel en mode tv.

Vos codes de configuration :



Réinitialisation opérationnelle

Ce type de réinitialisation supprime toutes les fonctions acquises pour chaque mode et certaines autres fonctions programmées, telles que la fonction Key Magic® et les macros.

- 1) Maintenez la touche **magic** enfoncée pendant 3 secondes jusqu'à ce que le voyant de mode (diode bleu) reste allumé.
- 2) Appuyez sur les touches **980**. La diode bleu clignotera deux fois.

• **Reasignación de modo**
Configuración de dos (o más) aparatos del mismo tipo.

pág. 2

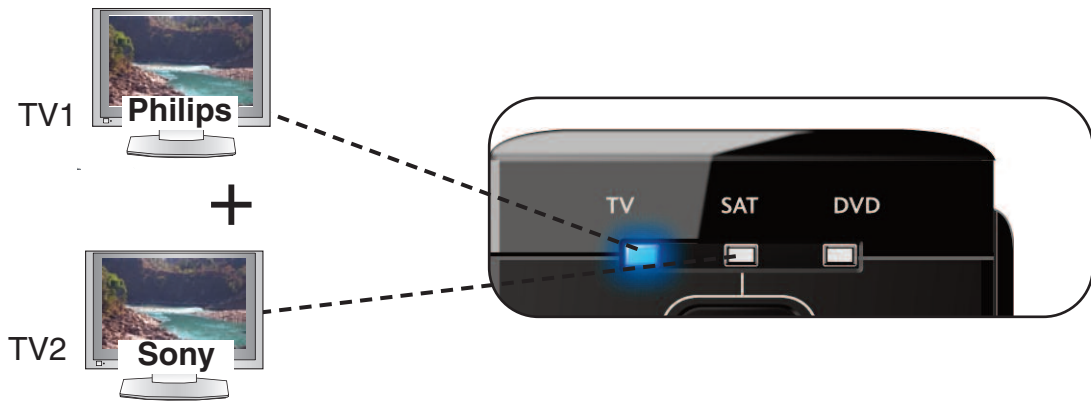

• **Key Magic®**
Le permite recuperar funciones de su mando a distancia original incluso si lo ha PERDIDO o está ROTO.

pág. 3

Función que falta tras el procedimiento de configuración

P. ej., mando a distancia original PERDIDO o ROTO



Key Magic®



Obtenga la función que falta solicitando al servicio de atención al cliente un código de función KeyMagic® (5 dígitos). A continuación, siga el procedimiento desde la página 3.

• **Macro**

Le permite enviar una secuencia de comandos con sólo pulsar una tecla.

pág. 4

Macro en la tecla roja



»»» Comando 3
»»» Comando 2
»»» Comando 1

STOP & OFF



Macro en la tecla roja =

Comando 1: dvd STOP
Comando 2: dvd OFF
Comando 3: tv OFF

• **¿Ha olvidado el código de configuración?**

Consulte el código que está configurado actualmente en cada uno de los 3 modos de aparato.

pág. 5

¿Es mi código?

1 5 5 6

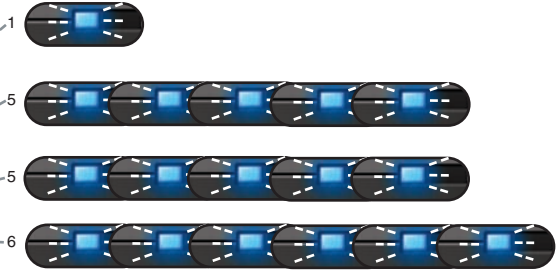

Reasignación de modo

Esta función le permite programar dos o más aparatos del mismo tipo en el mando a distancia ONE FOR ALL (por ejemplo, dos televisores).

En el siguiente ejemplo, se configura un televisor adicional. Para ello, debe reasignar (cambiar), por ejemplo, el modo "sat" a "tv".

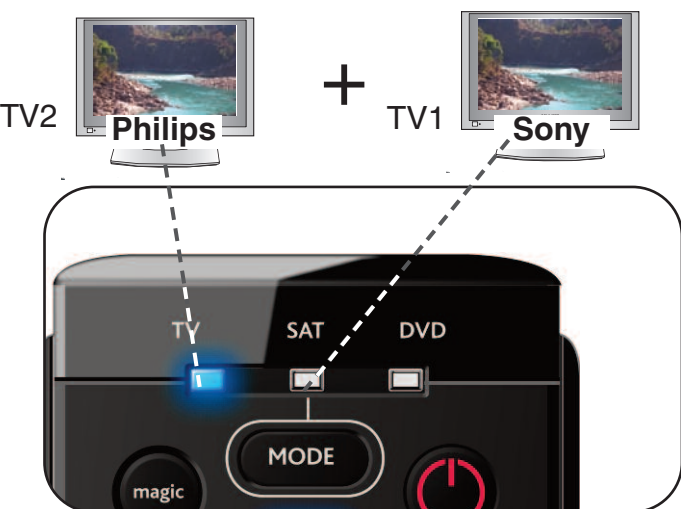

Ejemplo. Reasignación de "sat" a "tv":

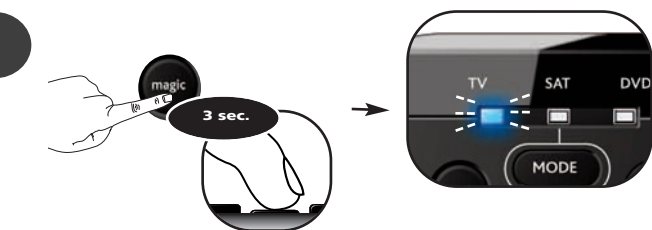

Mantenga pulsada la tecla **magic** durante 3 segundos, hasta que permanezca encendido un indicador de modo (LED de color azul).

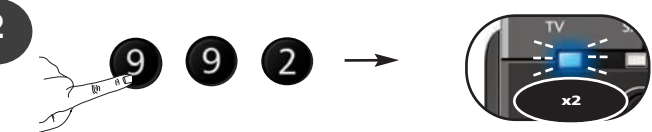

Pulse **9 9 2**. --> El LED de color azul se iluminará dos veces.

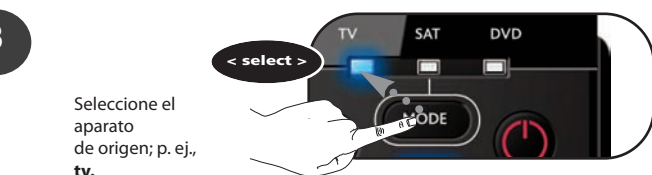

Seleccione el aparato de origen; p. ej., **tv**.

4



Pulse la tecla **magic**.

5

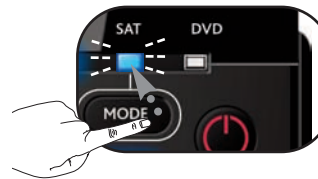

Seleccione el aparato de destino; p. ej., **sat**.

6

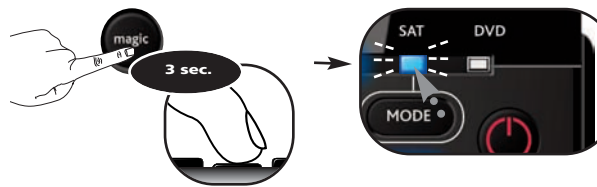

Pulse la tecla **magic**.

--> El LED de color azul se iluminará dos veces.

¡Enhorabuena! Se ha reasignado correctamente el modo "sat" a un segundo modo "tv".

Ahora, tan sólo tiene que seguir los pasos de "ONE FOR ALL SimpleSet", "Configuración por código directo" o "Método de búsqueda" para programar el televisor en modo "sat".

Restablecimiento del aparato a su modo original

- 1) Mantenga pulsada la tecla **magic** durante 3 segundos, hasta que permanezca encendido un indicador de modo (LED de color azul).
- 2) Pulse **9 9 2**.
- 3) Seleccione el modo de aparato que desea restablecer a su modo original (p. ej., **sat**).

Key Magic® es una función exclusiva de ONE FOR ALL. El diseño de ONE FOR ALL garantiza el uso de muchas de las funciones del mando a distancia original, incluso aquellas que no tienen una tecla en el teclado ONE FOR ALL. Puede asignar las funciones que usa frecuentemente a la tecla que desee con la función Key Magic® del mando ONE FOR ALL. Para programar una función con Key Magic® necesita conocer el código de función correspondiente. Dado que los códigos de función varían en función del tipo de aparato, éstos no se pueden encontrar en el manual. Puede solicitar los códigos de función a través del teléfono de ayuda del servicio de atención al cliente o a través del correo postal, fax o correo electrónico. ofahelp@uebv.com

Cuando se ponga en contacto con nosotros, compruebe que indica lo siguiente:

El código actual que está usando (consulte "¿Ha olvidado el código de configuración?" en la página 5).
 El tipo de aparato, marca y número de modelo del aparato correspondiente.
 El número de modelo del mando a distancia original PERDIDO o ROTO.
 La etiqueta de la función en el mando a distancia original.

Continuación:

El servicio de atención al cliente le proporcionará:

Un código de función (5 dígitos) para cada función que solicite.

Cuando una vez que obtenga el código de función del servicio de atención al cliente, la programación del código resulta muy sencilla:

Ejemplo: Activación de la función "I/II (mono/estéreo)" del mando a distancia original PERDIDO o ROTO en la tecla roja del mando a distancia ONE FOR ALL.



P. ej., mando a distancia original PERDIDO o ROTO

Seleccione el aparato correspondiente; p. ej., tv

2

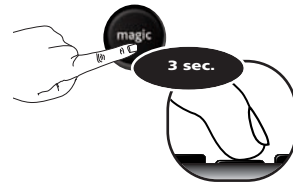

Mantenga pulsada la tecla **magic** durante 3 segundos, hasta que permanezca encendido un indicador de modo (LED de color azul).

3



Pulse **9 9 4**.

--> El LED de color azul se iluminará dos veces.

4



Pulse la tecla **magic**.

5



Introduzca el **código de función de 5 dígitos** que le ha proporcionado el servicio de atención al cliente. (p. ej., 00123)

6



Pulse la tecla **al que desea asignar la función** (p. ej., la tecla roja).

--> El LED de color azul se iluminará dos veces.

¡Enhorabuena! Se ha programado correctamente la función "I/II (mono/estéreo)" del mando a distancia original en el mando a distancia ONE FOR ALL. Ahora, cada vez que pulse la tecla roja (en el modo tv), obtendrá la función "I/II (mono/estéreo)".

Restablecimiento de una tecla a su función original

- 1) Seleccione el modo de aparato correspondiente (p. ej., tv).
- 2) Mantenga pulsada la tecla **magic** durante 3 segundos, hasta que permanezca encendido un indicador de modo (LED de color azul).
- 3) Pulse **9 9 4**.
- 4) Pulse la tecla correspondiente (p. ej., la tecla roja) dos veces.

uede programar el mando a distancia ONE FOR ALL para que emita una secuencia de comandos al pulsar un sólo botón. Para mayor comodidad, puede reducir cualquier secuencia de comandos que use de forma regular a un sólo botón.

Por ejemplo, si desea crear la macro siguiente:

- Primer comando: dvd** --> STOP
- Segundo comando: dvd** --> OFF
- Tercer comando: tv** --> OFF

Para configurar la macro anterior en la tecla roja del mando ONE FOR ALL:

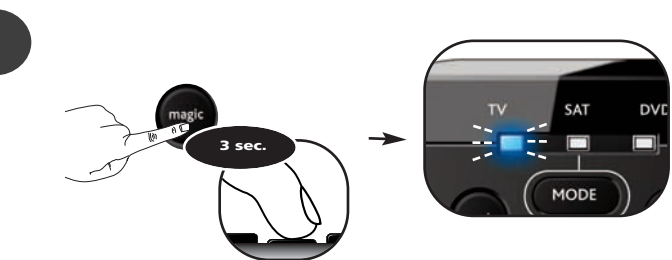

Mantenga pulsada la tecla **magic** durante 3 segundos, hasta que permanezca encendido un indicador de modo (LED de color azul).

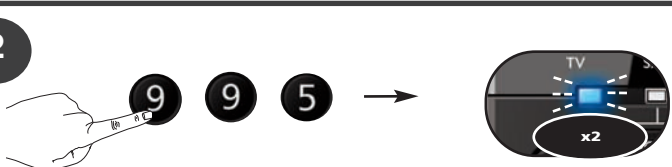

Pulse **995**. --> El LED de color azul se iluminará dos veces.



Pulse la tecla al que desea asignar la función (p. ej., la tecla roja).

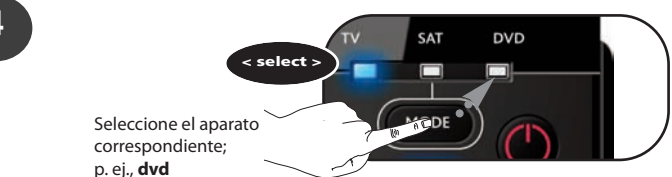

Seleccione el aparato correspondiente; p. ej., **dvd**



Pulse la tecla para detener.



Pulse la tecla de encendido.

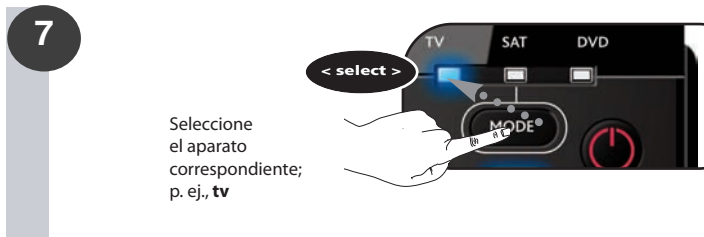

Seleccione el aparato correspondiente; p. ej., **tv**



Pulse la tecla de encendido

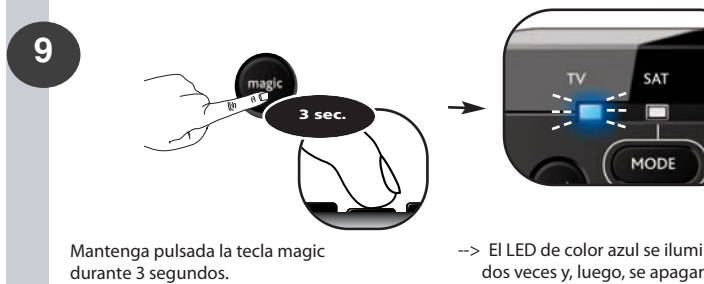

Mantenga pulsada la tecla magic durante 3 segundos.

--> El LED de color azul se iluminará dos veces y, luego, se apagará.

¡Enhorabuena! Se ha programado correctamente una macro en la tecla roja. Ahora, cada vez que pulse la tecla roja: primero, se detendrá el reproductor de dvd; segundo, se apagará el reproductor de dvd, y; tercero, se apagará el televisor. El mando a distancia realizará esta acción en todos los modos de aparato cada vez que pulse la tecla roja.

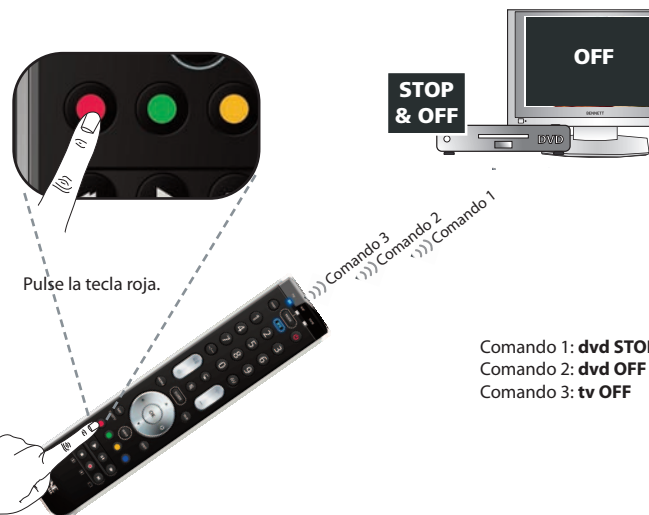

Comando 1: **dvd STOP**
Comando 2: **dvd OFF**
Comando 3: **tv OFF**

Restablecimiento de una tecla a su función original

- 1) Mantenga pulsada la tecla **magic** durante 3 segundos, hasta que permanezca encendido un indicador de modo (LED de color azul).
- 2) Pulse **995**.
- 3) Pulse la tecla de macro correspondiente (p. ej., la tecla roja).
- 4) Mantenga pulsado la tecla magic durante 3 segundos. --> El LED de color azul

uede configurar su mando ONE FOR ALL mediante:
ONE FOR ALL SimpleSet
Configuración por código directo
Método de búsqueda

En los siguientes pasos, se muestra cómo consultar el código de configuración definido actualmente en cada modo de aparato.:

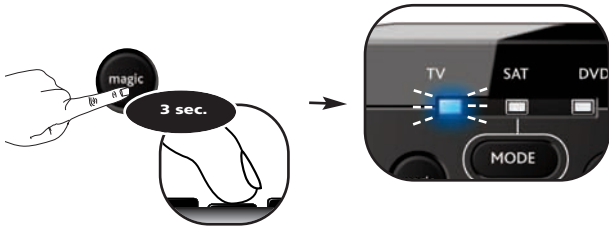

Mantenga pulsada la tecla **magic** durante 3 segundos, hasta que permanezca encendido un indicador de modo (LED de color azul).



Seleccione el aparato correspondiente; p. ej., **tv**

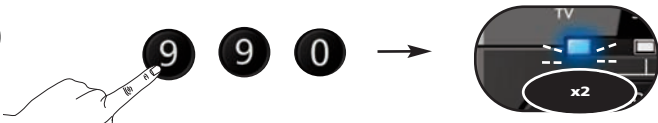

Pulse **990**. --> El LED de color azul se iluminará dos veces.

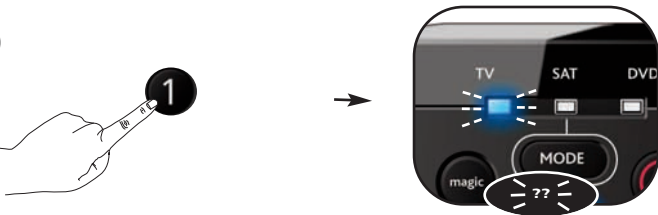

Pulse **1** para el primer dígito del código de configuración de 4 dígitos y cuente las veces que parpadea el LED. Si el LED no parpadea, el dígito es "0".

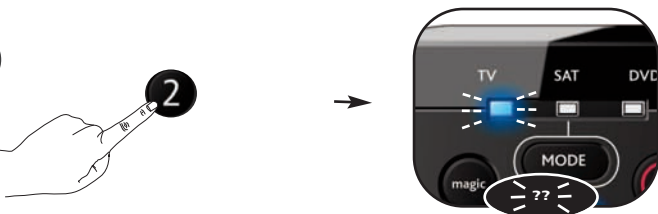

Pulse **2** para el primer dígito del código de configuración de 4 dígitos y cuente las veces que parpadea el LED. Si el LED no parpadea, el dígito es "0".

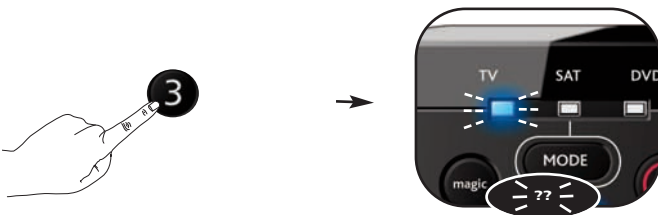

Pulse **3** para el primer dígito del código de configuración de 4 dígitos y cuente las veces que parpadea el LED. Si el LED no parpadea, el dígito es "0".

7

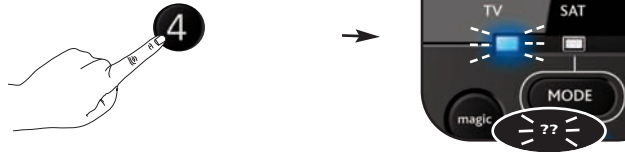

Pulse **4** para el primer dígito del código de configuración de 4 dígitos y cuente las veces que parpadea el LED. Si el LED no parpadea, el dígito es "0".

¡Enhorabuena! Ha obtenido correctamente el código de configuración actual de su modo tv.

Mis códigos de configuración:



Restablecimiento de funciones

Con el restablecimiento de funciones, se borrarán todas las funciones memorizadas en todos los modelos y algunas funciones programadas como KeyMagic® y las macros.

- 1) Mantenga pulsada la tecla **magic** durante 3 segundos, hasta que permanezca encendido un indicador de modo (LED de color azul).
- 2) Pulse **980**. El LED de color azul se iluminará dos veces.

• Nuova assegnazione modalità

Come configurare due (o più) dispositivi dello stesso tipo.

page 2

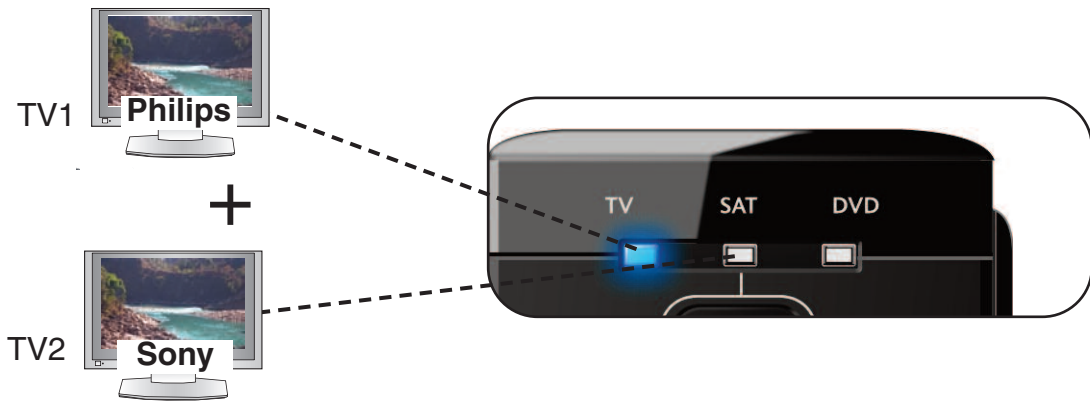

• Key Magic[®]

Consente di attivare le funzioni del telecomando originale, anche se viene PERSO o DANNEGGIATO.

page 3

Funzione mancante dopo la procedura di configurazione

es. telecomando originale PERSO o DANNEGGIATO



Key Magic[®]



Attivare la funzione mancante richiedendo al Servizio clienti un codice funzione Key Magic[®] (di 5 cifre). Quindi, è sufficiente seguire le istruzioni da pagina 3.

• Macro

Consente di inviare una sequenza di comandi premendo un singolo tasto.

page 4

Macro sul tasto rosso



STOP & OFF



»»» Comando 3
»»» Comando 2
»»» Comando 1

Macro sul tasto rosso =

- Comando 1: interruzione dvd
- Comando 2: spegnimento dvd
- Comando 3: spegnimento tv

• Qual è il "Codice impostato"?

Trovare il codice già impostato.

page 5

Il codice è?

1 5 5 6

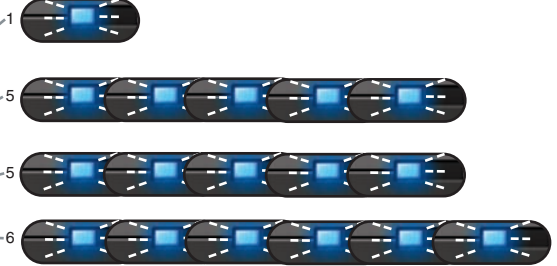

Questa funzione consente di programmare 2 (o più) dispositivi dello stesso tipo sul telecomando ONE FOR ALL (ad esempio due tv).

Il seguente esempio è illustrato come configurare una televisione aggiuntiva. Quindi è necessario riassegnare (modificare), ad esempio, la modalità "sat" in modalità "tv".

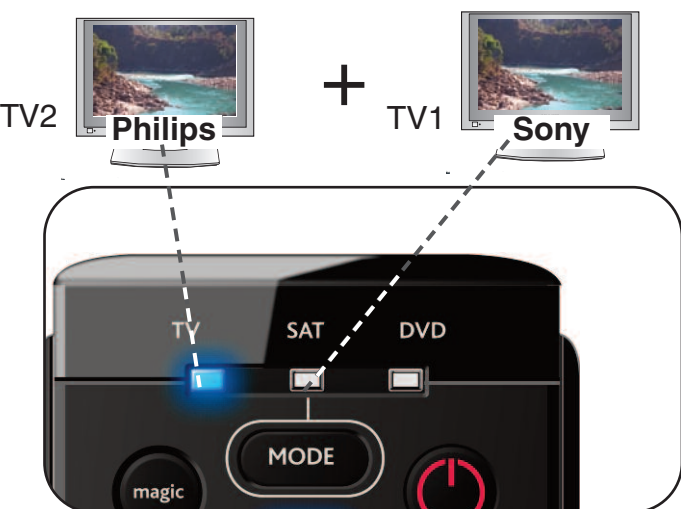

Esempio. Come riassegnare "sat" in "tv":

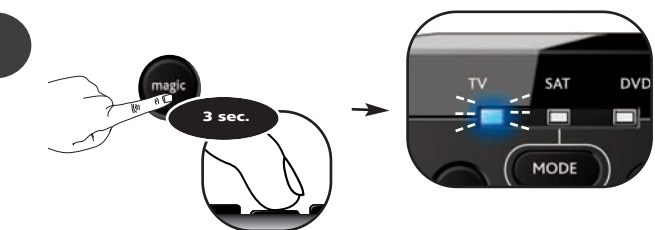

Tenere premuto il tasto **magic** per 3 secondi fino a quando l'indicatore di modalità (LED blu) resta acceso.

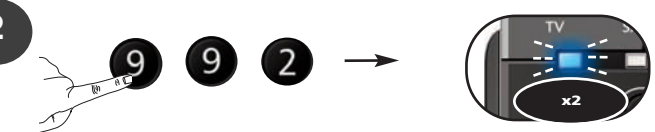

Premere 9 9 2

--> Il LED blu lampeggerà due volte.

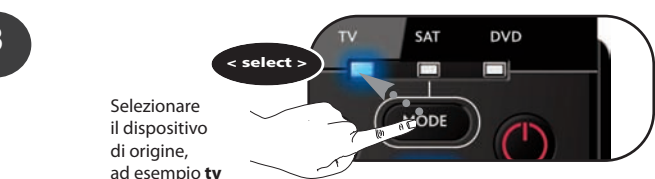

Selezionare il dispositivo di origine, ad esempio tv

4



Premere e rilasciare il tasto "magic".

5

< select >

Selezionare il dispositivo di destinazione, ad esempio il sat.



6

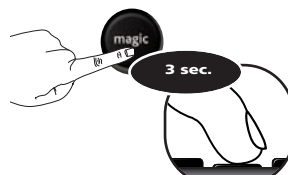

Premere e rilasciare il tasto "magic".

--> Il LED blu lampeggerà due volte.

Congratulazioni! La modalità "sat" è stata riassegnata correttamente per diventare una seconda modalità "tv".

Ora, è sufficiente seguire "ONE FOR ALL SimpleSet", "Configurazione diretta del codice" o il "Metodo di ricerca" per programmare il televisore in modalità sat.

Come reimpostare la modalità originale di un dispositivo?

- 1) Tenere premuto il tasto **magic** per 3 secondi fino a quando l'indicatore di modalità (LED blu) resta acceso.
- 2) Premere 9 9 2.
- 3) Selezionare la modalità corrispondente del dispositivo che si desidera riportare all'impostazione originale (ad esempio selezionare sat).

KeyMagic® è una funzione esclusiva di ONE FOR ALL. ONE FOR ALL garantisce il funzionamento di numerose funzioni del telecomando originale: anche di quelle che non dispongono di un proprio tasto sul tastierino numerico di ONE FOR ALL. È possibile assegnare le funzioni utilizzate di frequente a un tasto a scelta, tramite la funzione KeyMagic® di ONE FOR ALL. Per programmare una determinata funzione con KeyMagic®, è necessario conoscere il codice funzione corrispondente. Poiché i codici funzione variano a seconda dei diversi tipi di dispositivi, non è possibile trovarli nel manuale. È possibile richiedere i codici funzione mediante l'assistenza telefonica del servizio clienti o tramite lettera, fax o e-mail. ofahelp@uebv.com

**When you contact us please make sure to mention the following:
Quando si contatta l'assistenza, è necessario menzionare quanto segue:**

Il codice attualmente in uso (vedere Cos'è il nuovo "Codice di configurazione"?) (pagina 5).

Il tipo di dispositivo, marca e numero di modello del dispositivo corrispondente.

Il numero di modello del telecomando originale PERSO o DANNEGGIATO.

Come è stata etichettata la funzione sul telecomando originale.

Quindi,

il servizio clienti fornirà:

Un codice funzione (5 cifre) per ogni funzione richiesta.

Una volta ottenuti i codici funzione dal servizio clienti, la programmazione del codice è semplice:



Selezionare il dispositivo corrispondente, ad esempio il tv.



2

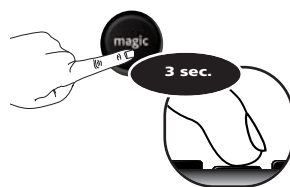

Tenere premuto il tasto **magic** per 3 secondi fino a quando l'indicatore di modalità (LED blu) resta acceso.

3



Premere **9 9 4**.

--> Il LED blu lampeggerà due volte.

4



Premere e rilasciare il tasto **"magic"**.

5



Immettere il **codice funzione a 5 cifre** fornito dal Servizio clienti. (ad esempio 00123)

6



Premere il **tasto a cui verrà assegnata la funzione** (ad esempio il tasto rosso).

--> Il LED blu lampeggerà due volte.

Congratulazioni! La funzione "I/II (mono/stereo)" del telecomando originale è stata programmata correttamente sul telecomando ONE FOR ALL. ORA, ogni qualvolta verrà premuto il tasto rosso (in modalità tv) si attiverà la funzione "I/II (mono/stereo)".

Come reimpostare un tasto per attivare la funzione originale?

- 1) Selezionare la modalità del dispositivo corrispondente (ad esempio il tv).
- 2) Tenere premuto il tasto **magic** per 3 secondi fino a quando l'indicatore di modalità (LED blu) resta acceso.
- 3) Premere **9 9 4**.
- 4) Premere due volte il tasto corrispondente (ad esempio il tasto rosso).

È possibile programmare ONE FOR ALL affinché esegua una sequenza di comandi premendo un singolo tasto. Per comodità, è possibile impostare l'esecuzione di qualsiasi sequenza di comandi utilizzata regolarmente premendo un singolo tasto.

Ad esempio, è possibile creare la seguente macro:

- Primo comando: dvd** --> **si interrompe**
- Secondo comando: dvd** --> **si spegne**
- Terzo comando: tv** --> **si spegne**

Per configurare la macro riportata sopra, ad esempio sul tasto rosso di ONE FOR ALL:

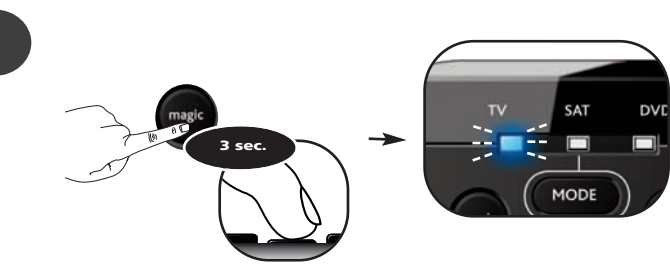

Tenere premuto il tasto **magic** per 3 secondi fino a quando l'indicatore di modalità (LED blu) resta acceso.

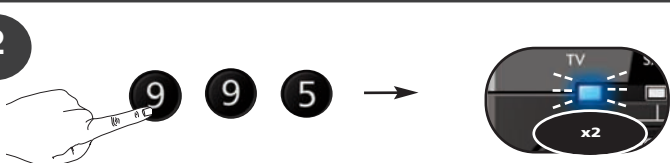

Premere **9 9 5**. --> Il LED blu lampeggerà due volte.



Premere il tasto a cui verrà assegnata la funzione (ad esempio il tasto rosso).



Selezionare il dispositivo corrispondente, ad esempio il **dvd**



Premere il tasto STOP.



Premere il tasto POWER.



Selezionare il dispositivo corrispondente, ad esempio il **tv**



Premere il tasto POWER



Premere il tasto "magic" per salvare le impostazioni. --> Il LED blu lampeggerà due volte, quindi si spegnerà.

Congratulazioni! La macro è stata programmata correttamente sul tasto rosso. ORA, se il tasto rosso viene premuto una volta, il dvd si interrompe, il dvd si spegne ed il tv si spegne. Il telecomando eseguirà queste operazioni in qualsiasi modalità del dispositivo, ogni qualvolta verrà premuto il tasto rosso.

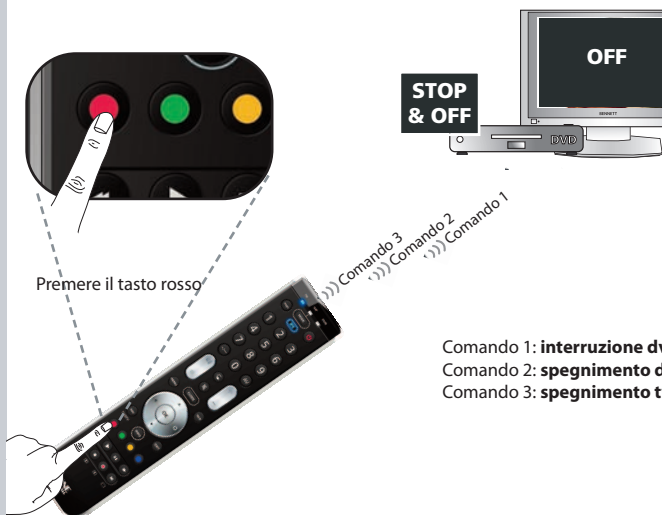

Premere il tasto rosso

STOP & OFF

Comando 1: **interruzione dvd**
Comando 2: **spegnimento dvd**
Comando 3: **spegnimento tv**

Come reimpostare il tasto della macro per attivare la funzione originale?

- 1) Tenere premuto il tasto **magic** per 3 secondi fino a quando l'indicatore di modalità (LED blu) resta acceso.
- 2) Premere **9 9 5**.
- 3) Premere il tasto della macro corrispondente (ad esempio il tasto rosso).
- 4) Tenere premuto il tasto "magic" per 3 secondi. --> Il LED blu

È possibile configurare ONE FOR ALL tramite:
ONE FOR ALL SimpleSet
 Configurazione diretta del codice
 Metodo di ricerca

I seguenti passaggi mostrano come trovare il "Codice di configurazione" attualmente impostato in ogni modalità del dispositivo.

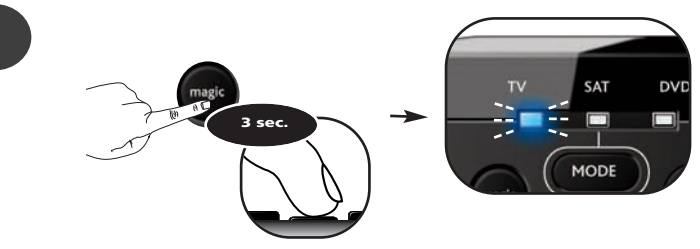

Tenere premuto il tasto **magic** per 3 secondi fino a quando l'indicatore di modalità (LED blu) resta acceso.

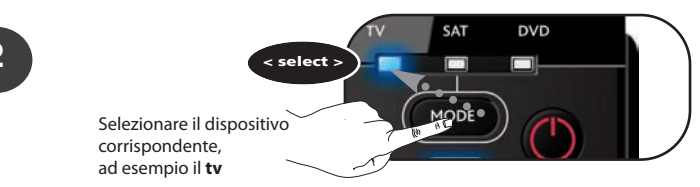

Selezionare il dispositivo corrispondente, ad esempio il **tv**

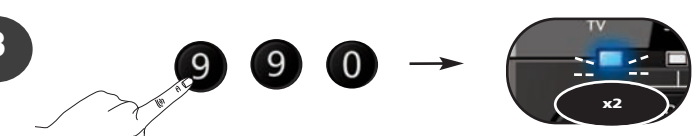

Premere **990**. --> Il LED blu lampeggerà due volte.



Premere **1** per la prima cifra del codice di configurazione a 4 cifre e contare quante volte lampeggia il LED. Se il LED non lampeggia, la cifra è "0".

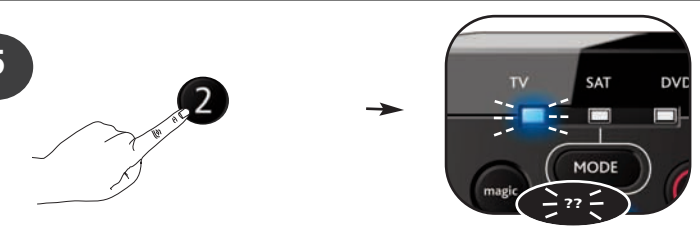

Premere **2** per la prima cifra del codice di configurazione a 4 cifre e contare quante volte lampeggia il LED. Se il LED non lampeggia, la cifra è "0".



Premere **3** per la prima cifra del codice di configurazione a 4 cifre e contare quante volte lampeggia il LED. Se il LED non lampeggia, la cifra è "0".

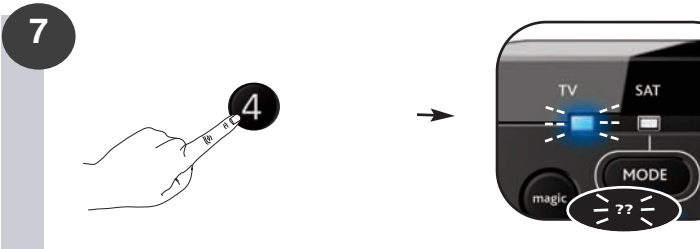

Premere **4** per la prima cifra del codice di configurazione a 4 cifre e contare quante volte lampeggia il LED. Se il LED non lampeggia, la cifra è "0".

Congratulazioni! Il codice di configurazione corrente in modalità tv è stato individuato.

I "Codici di configurazione":



Reimpostazione operativa

La reimpostazione operativa eliminerà tutte le funzioni copiate in tutte le modalità e alcune altre funzioni programmate, quali Key Magic® e Macro.

1) Tenere premuto il tasto **magic** per 3 secondi fino a quando l'indicatore di modalità (LED blu) resta acceso.

2) Premere **990**. Il LED blu lampeggerà due volte.

• **Reatribuição de Modo**

Como configurar dois (ou mais) dispositivos do mesmo tipo.

pag. 2

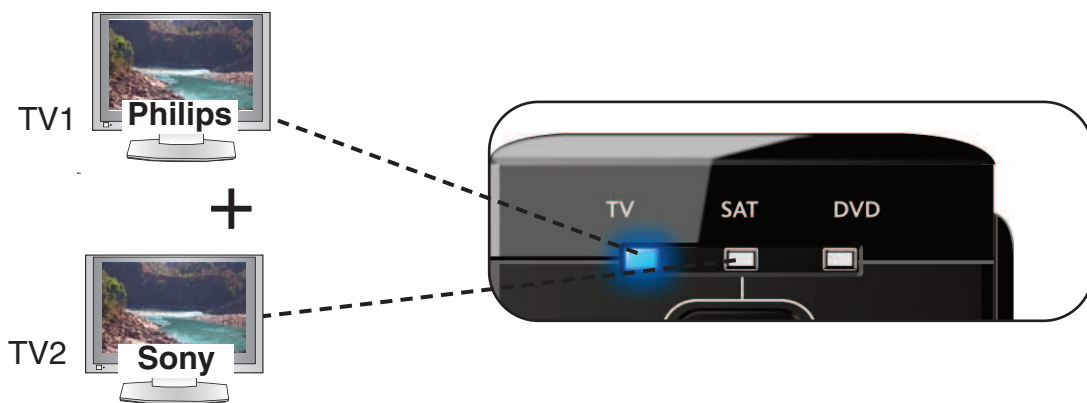

• **Key Magic®**

Permite-lhe recuperar funções do seu telecomando original PERDIDO ou DANIFICADO.

pag. 3

Função perdida depois do procedimento de Configuração

por ex. Telecomando original PERDIDO ou DANIFICADO

Key Magic®

Recupere a sua Função perdida através do nosso Serviço de Assistência pedindo um código de função Key Magic® (5 dígitos). Em seguida, basta seguir o procedimento apresentado na página 3.

• **Macro**

Permite enviar uma sequência de comandos premindo apenas uma tecla.

pag. 4

Macro na "tecla vermelha"



STOP & OFF



»»» Comando 3
»»» Comando 2
»»» Comando 1

Macro na "tecla vermelha" =

Comando 1: PARAR dvd
Comando 2: DESLIGAR dvd
Comando 3: DESLIGAR tv

• **Qual é mesmo o meu Código de Configuração?**

pag. 5

O meu código é ?

1 5 5 6

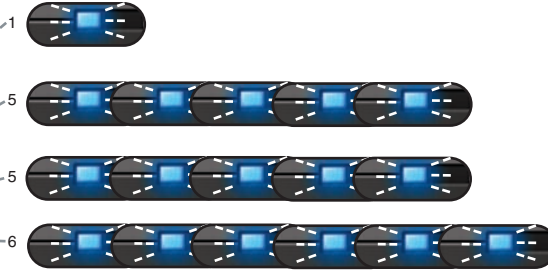

Esta funcionalidade permite-lhe programar 2 (ou mais) dispositivos do mesmo tipo no comando ONE FOR ALL (por ex., dois televisores).

o exemplo seguinte pretende-se configurar um televisor adicional. Para isso, é necessário reatribuir (alterar), por exemplo, o modo "stb" para o modo "tv".

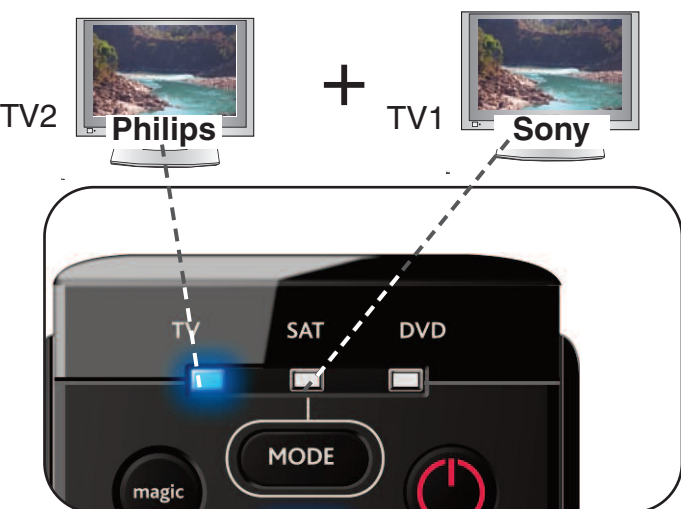

Exemplo. Como reatribuir "stb" para "tv":

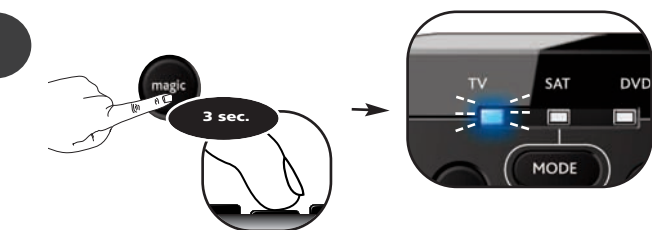

Prima sem largar **MAGIC** durante 3 segundos até que um sinal luminoso (LED azul) se acenda.

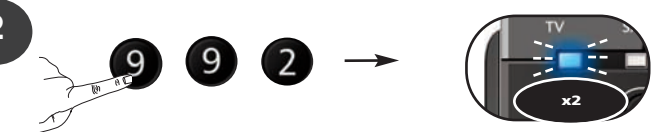

Prima **9 9 2**.

--> O LED azul pisca duas vezes

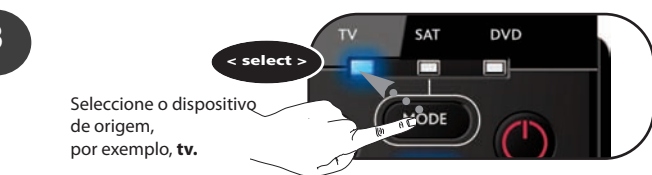

Selecione o dispositivo de origem, por exemplo, **tv**.

4



Prima e solte a tecla **magic**.

5

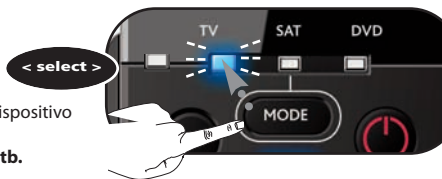

Selecione o dispositivo de destino, por exemplo, **stb**.

6

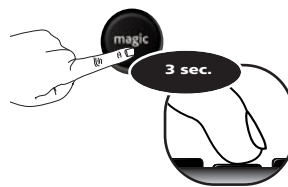

Prima e solte a tecla **magic**.

--> O LED azul pisca duas vezes

Parabéns! Reatribuiu com sucesso o modo "stb", que se tornou num segundo modo "tv".

Agora, basta seguir a "Configuração Simples do ONE FOR ALL", a "Configuração de Código Directo" ou o "Método de Pesquisa" para programar o seu televisor no modo de stb.

Como repor o modo original de um modo de dispositivo?

- 1) Prima sem largar **MAGIC** durante 3 segundos até que um sinal luminoso (LED azul) se acenda.
- 2) Prima **9 9 2**.
- 3) Selecione o modo de dispositivo correspondente no qual pretende repor o modo original (por ex., selecione **stb**).

KeyMagic® é uma funcionalidade ONE FOR ALL exclusiva. O ONE FOR ALL garante o funcionamento de muitas funções do seu telecomando original – mesmo aquelas que não têm a sua própria tecla no teclado ONE FOR ALL. As funções mais frequentes podem ser atribuídas a uma tecla à sua escolha através da funcionalidade KeyMagic® do seu ONE FOR ALL. Para programar uma determinada função com o KeyMagic®, necessita do código de função correspondente. Os códigos de função não se encontram no manual, uma vez que variam com os diferentes tipos de dispositivos. Pode pedir os seus códigos de função através da nossa linha de apoio ao consumidor ou por carta, fax ou e-mail.

Para contactar-nos, forneça as seguintes informações:

O código que utiliza actualmente (consulte "Qual é mesmo o meu Código de Configuração?" na página 5).
 O tipo de dispositivo, marca e número de modelo do dispositivo correspondente.
 O número de modelo do telecomando original PERDIDO ou DANIFICADO.
 Qual era o rótulo da função no seu telecomando original.

em seguida;

O Serviço de Assistência fornecer-lhe-á:

Um código de função (5 dígitos) para cada função pedida.

Assim que o Serviço de Assistência lhe fornecer o(s) código(s) de função, a programação será fácil:

Exemplo: Como atribuir a função "I/II (mono/estéreo)" do seu telecomando original PERDIDO ou DANIFICADO à "tecla vermelha" no seu telecomando ONE FOR ALL.



por ex
Telecomando original PERDIDO ou DANIFICADO

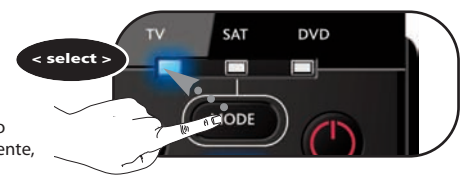

Selecione o dispositivo correspondente, por ex., TV.

- 2**

Prima sem largar **MAGIC** durante 3 segundos até que um sinal luminoso (LED azul) se acenda.
- 3**

Prima 9 9 4. --> O LED azul pisca duas vezes.
- 4**

Prima e solte a tecla **magic**.
- 5**

Introduza o **código de função de 5 dígitos** fornecido pelo Serviço de Assistência. (por ex., 00123)
- 6**

Prima a tecla à qual pretende atribuir a função (por ex., tecla vermelha). --> O LED azul pisca duas vezes.

Parabéns! Programou com êxito a função "I/II (mono/estéreo)" do telecomando original para o telecomando ONE FOR ALL. AGORA sempre que premir a "tecla vermelha" (no modo de tv) obterá a função "I/II (mono/estéreo)".

Como repor a função original de uma tecla?

- 1) Selecione o modo de dispositivo correspondente (por ex., tv).
- 2) Prima sem largar **MAGIC** durante 3 segundos até que um sinal luminoso (LED azul) se acenda.
- 3) Prima 9 9 4.
- 4) Prima duas vezes a tecla correspondente (por ex., vermelha).

Para configurar o seu ONE FOR ALL para enviar uma sequência de comandos premindo apenas uma tecla. Para sua comodidade, qualquer sequência de comandos que utilize regularmente pode ser reduzida a uma única tecla.

Por exemplo, pode ser útil criar a seguinte macro:

- 1.º comando: dvd --> STOP
- 2.º comando: dvd --> OFF
- 3.º comando: tv --> OFF

Para configurar a Macro anteriormente referida, por exemplo, na tecla "Vermelha" do seu ONE FOR ALL:

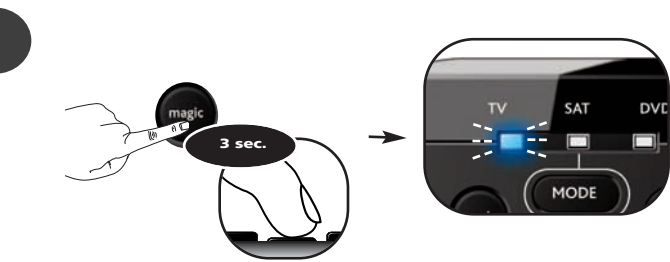

Prima sem largar **MAGIC** durante 3 segundos até que um sinal luminoso (LED azul) se acenda.

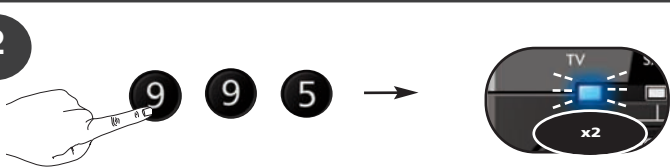

Prima **9 9 5**. --> O LED azul pisca duas vezes

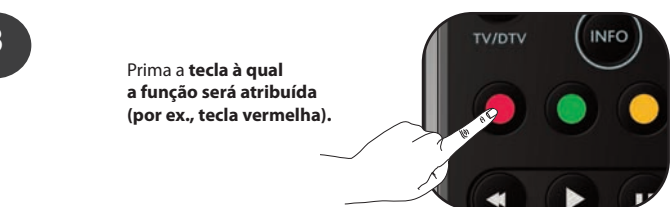

Prima a tecla à qual a função será atribuída (por ex., tecla vermelha).



Selecione o dispositivo correspondente, por ex., **dvd**



Prima a tecla **PARAR**.



Prima a tecla **LIGAR/DESLIGAR**.



Selecione o dispositivo correspondente, por ex., **tv**



Prima a tecla **LIGAR/DESLIGAR**.



Prima sem largar **magic** durante 3 segundos --> O LED azul pisca duas vezes e depois apaga-se.

Parabéns! Programou com sucesso uma macro na tecla "vermelha". AGORA, quando premir a tecla vermelha: 1.º: o dvd irá PARAR, 2.º: o dvd irá DESLIGAR-SE, 3.º: a tv irá DESLIGAR-SE. O telecommando fará isto em todos os modos de dispositivo sempre que premir a tecla vermelha.



Comando 1: **dvd STOP**
Comando 2: **dvd OFF**
Comando 3: **tv OFF**

Como repor a função original da tecla da macro?

- 1) Prima sem largar **MAGIC** durante 3 segundos até que um sinal luminoso (LED azul) se acenda.
- 2) Prima **9 9 5**.
- 3) Prima a tecla da macro correspondente (por ex., a tecla vermelha).

Os próximos passos irão mostrar-lhe como descobrir qual o "Código de Configuração" que está actualmente definido em cada um dos modos de dispositivo.

1

Prima sem largar **MAGIC** durante 3 segundos até que um sinal luminoso (LED azul) se acenda.

2

Selecione o dispositivo correspondente, por ex., **tv**

3

Prima **990**. --> O LED azul pisca duas vezes

4

Prima **1** para obter o 1.º dígito do seu código de configuração de 4 dígitos e conte quantas vezes o LED se acende. Se o LED não acender o dígito é "0".

5

Prima **2** para obter o 1.º dígito do seu código de configuração de 4 dígitos e conte quantas vezes o LED se acende. Se o LED não acender o dígito é "0".

6

Prima **3** para obter o 1.º dígito do seu código de configuração de 4 dígitos e conte quantas vezes o LED se acende. Se o LED não acender o dígito é "0".

7

Prima **4** para obter o 1.º dígito do seu código de configuração de 4 dígitos e conte quantas vezes o LED se acende. Se o LED não acender o dígito é "0".

Parabéns! Descobriu com sucesso qual o Código de Configuração actualmente definido no modo de tv.

Os seus "Códigos de Configuração":



Reposição de funcionamento

A Reposição de funcionamento irá eliminar todas as funções de todos os modos e outras funções programadas como Key Magic® e Macros.

- 1) Prima sem largar **MAGIC** durante 3 segundos até que um sinal luminoso (LED azul) se acenda.
- 2) Prima **980**. O LED azul pisca duas vezes

• **Modus opnieuw toewijzen**
Het instellen van twee (of meer) apparaten van hetzelfde type.
pag. 2

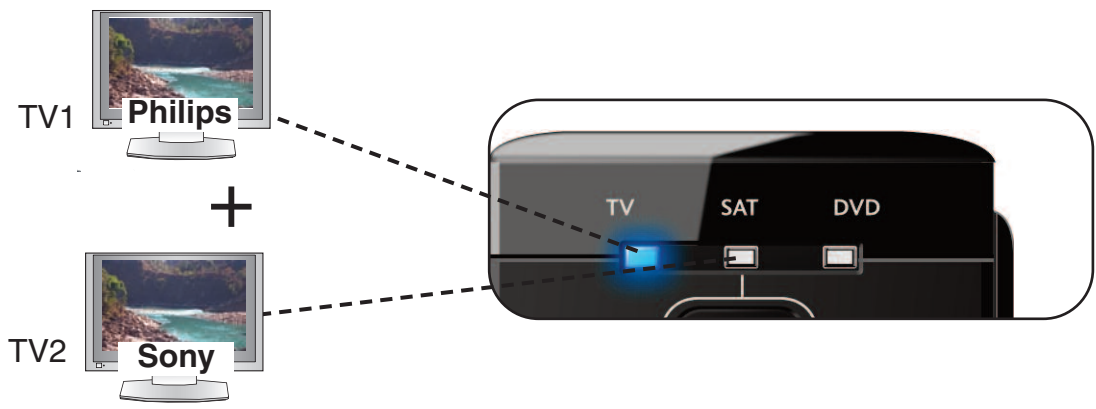

• **Key Magic[®]**
Hiermee kunt u functies van uw oorspronkelijke afstandsbediening verkrijgen als deze **KWIJT** of **DEFECT** is.
pag. 3

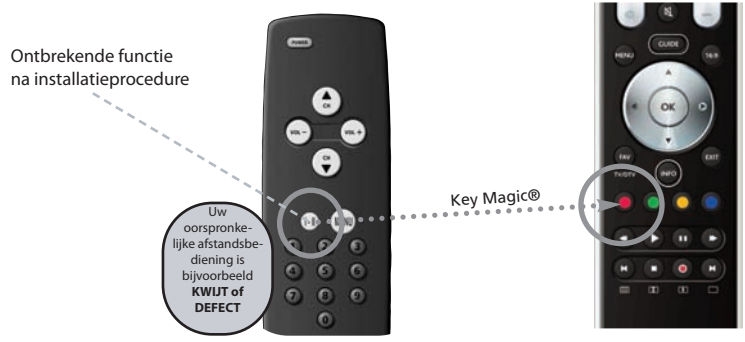

U kunt de ontbrekende functie verkrijgen door een 5-cijferige Key Magic[®]-functiecode aan te vragen via onze klantenservice. Volg vervolgens de stappen vanaf pagina 3.

• **Macro**
Hiermee kunt u een reeks opdrachten verzenden via één druk op een toets.
pag. 4



• **Wat is mijn installatiecode?**
Controleer welke code momenteel is ingesteld.
pag. 5

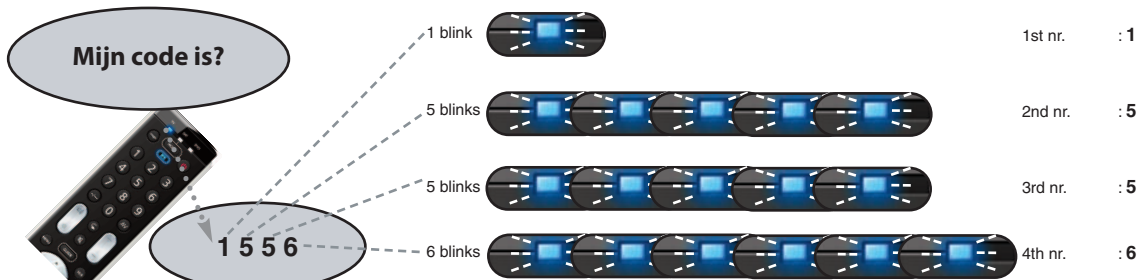

met deze functie kunt u 2 (of meer) dezelfde typen apparaten programmeren op de ONE FOR ALL-afstandsbediening (bijv. twee tv's). In het onderstaande voorbeeld stelt u een tweede televisie in.

Hiervoor dient u bijvoorbeeld de sat-modus te wijzigen in de tv-modus.

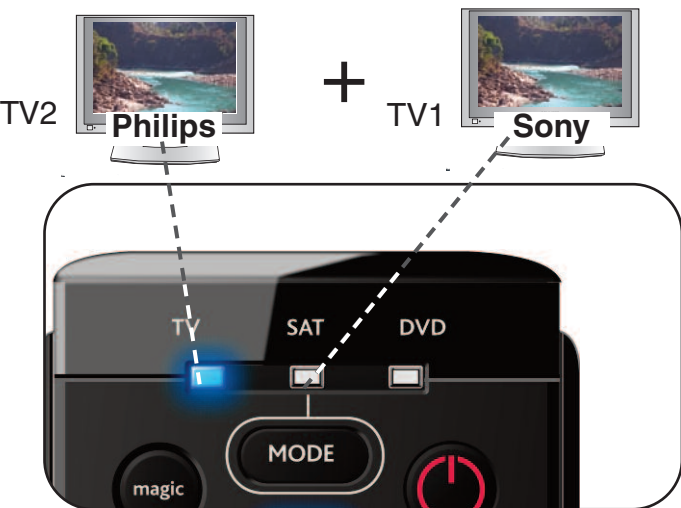

Voorbeeld. "Sat" wijzigen in "tv":

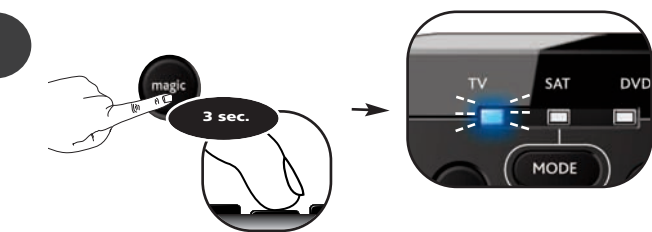

Houd **magic** 3 seconden ingedrukt totdat de modusindicator (blauwe LED) blijft branden.

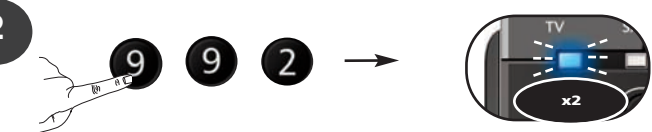

Druk op **992**

--> De blauwe LED knippert twee keer.

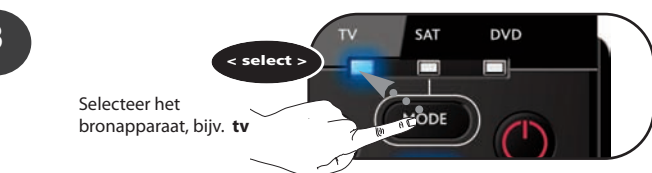

Selecteer het bronapparaat, bijv. **tv**

4



Druk op de **Magic**-toets.

5

< select >



Selecteer het doelapparaat, bijv. **sat**.

6

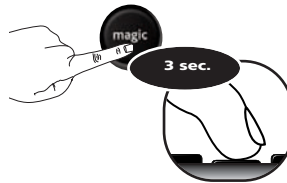

Druk op de **Magic**-toets

--> De blauwe LED knippert twee keer.

Gefeliciteerd! U hebt de sat-modus opnieuw toegewezen zodat deze nu fungeert als een tweede tv-modus.

Volg nu de instructies voor "ONE FOR ALL SimpleSet", "Direct codes instellen" of "Zoekmethode" om uw televisie in sat-modus te programmeren.

Een apparaatmodus herstellen naar de oorspronkelijke modus

- 1) Houd **magic** 3 seconden ingedrukt totdat de modusindicator (blauwe LED) blijft branden.
- 2) Druk op 992.
- 3) Selecteer de bijbehorende apparaatmodus van uw keuze en herstel de instelling naar de oorspronkelijke modus (bijv. sat).

Key Magic® is een exclusieve ONE FOR ALL-functie. Dankzij ONE FOR ALL kunt u veel functies van uw oorspronkelijke afstandsbediening gebruiken, zelfs de functies zonder eigen toets op de oorspronkelijke afstandsbediening. Veelgebruikte functies kunnen aan een toets naar keuze worden toegewezen met de KeyMagic®-functie van uw ONE FOR ALL. Om een bepaalde functie te kunnen programmeren met KeyMagic® dient u de corresponderende functiecode te weten. Deze functiecode is afhankelijk van het type apparaat en is dus niet in de handleiding te vinden. U kunt de functiecodes aanvragen door onze klantenservice te bellen of per brief, fax of e-mail. ofahelp@uebv.com

Als u in contact met ons opneemt, dient u de volgende gegevens te vermelden:

Uw huidige code (zie "Wat is mijn installatiecode?" op pagina 5).
 Apparaattype, merk en modelnummer van het bijbehorende apparaat.
 Modelnummer van de oorspronkelijke afstandsbediening die KWIJT of DEFECT is.
 Hoe de functie op de oorspronkelijke afstandsbediening werd weergegeven.

ervolgens:

De klantenservice geeft u:

Een 5-cijferige functiecode voor elke aangevraagde functie.

Zodra u de functiecode(s) van de klantenservice hebt ontvangen, het programmeren heel eenvoudig:

Voorbeeld: hoe kunt u de functie "I/II (mono/stereo)" op uw oorspronkelijke afstandsbediening die KWIJT of DEFECT is overzetten naar de "rode toets" op uw ONE FOR ALL-afstandsbediening?



Uw oorspronkelijke afstandsbediening is bijvoorbeeld KWIJT of DEFECT

Selecteer het bijbehorende apparaat, bijv. tv.



2

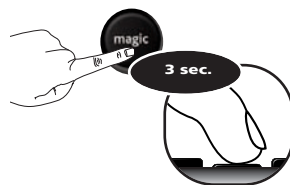

Houd **magic** 3 seconden ingedrukt totdat de modusindicator (blauwe LED) blijft branden.

3



Druk op **9 9 4**.

--> De blauwe LED knippert twee k

4



Druk op de **Magic**-toets.

5



Voer de **5-cijferige functiecode** in die u van de klantenservice hebt ontvangen. (bijv. 00123)

6

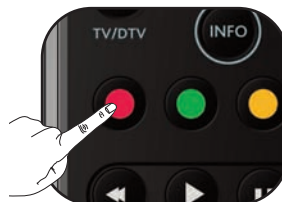

Druk op de **toets waaraan de functie dient te worden toegewezen (bijv. de rode toets)**.

--> De blauwe LED knippert twee

Gefeliciteerd! U hebt de functie "I/II (mono/stereo)" op uw oorspronkelijke afstandsbediening geprogrammeerd op uw ONE FOR ALL-afstandsbediening. Nu wordt telkens wanneer u op de "rode toets" drukt (in de tv-modus) de functie "I/II (mono/stereo)" geactiveerd.

Een toets herstellen naar de oorspronkelijke functie

- 1) Selecteer de bijbehorende apparaatmodus (bijv. tv).
- 2) Houd **magic** 3 seconden ingedrukt totdat de modusindicator (blauwe LED) blijft branden.
- 3) Druk op **9 9 4**.
- 4) Druk op de bijbehorende toets (bijv. rood)

kunt ONE FOR ALL programmeren om een reeks opdrachten te geven met één druk op de knop. Een reeks opdrachten die u regelmatig gebruikt kan voor uw gemak worden ingekort met één druk op de knop.

wilt bijvoorbeeld de volgende macro maken:

- Eerste opdracht: dvd** --> **STOPPEN**
- Tweede opdracht: dvd** --> **UITSCHAKELEN**
- Derde opdracht: tv** --> **UITSCHAKELEN**

om de bovenstaande macro in te stellen op de "rode toets" op uw ONE FOR ALL dient u het volgende te doen:

Houd **magic** 3 seconden ingedrukt totdat de modusindicator (blauwe LED) blijft branden.

Druk op **9 9 5**. --> De blauwe LED knippert twee keer.

Druk op de toets waaraan de functie dient te worden toegewezen (bijv. de rode toets).

Selecteer het bijbehorende apparaat, bijv. **dvd**.

Druk op de knop **STOPPEN**.

Druk op de **AAN/UIT**-knop.

7

Selecteer het bijbehorende apparaat, bijv. **tv**.

8

Druk op de **AAN/UIT**-knop.

9

Druk op de **magic**-toets en houd deze ingedrukt om uw instellingen op te slaan. --> De blauwe LED knippert twee keer en gaat uit.

Gefeliciteerd! U hebt een macro geprogrammeerd op de "rode toets". Wanneer u nu op de rode toets drukt, stopt eerst de dvd-speler. Vervolgens wordt de dvd-speler uitgeschakeld en daarna wordt de tv uitgeschakeld. Telkens wanneer u op de rode toets drukt, voert de afstandsbediening deze reeks opdrachten in elke apparaatmodus uit.

Druk op de rode toets.

Opdracht 1: **dvd STOPPEN**
 Opdracht 2: **dvd UITSCHAKELEN**
 Opdracht 3: **tv UITSCHAKELEN**

De macrotoets herstellen om de oorspronkelijke functie te verkrijgen

- 1) Houd **magic** 3 seconden ingedrukt totdat de modusindicator (blauwe LED) blijft branden.
- 2) Druk op **9 9 5**.
- 3) Druk de bijbehorende macrotoets in (bijv. de rode toets).
- 4) Druk op de Magic-toets en houd deze 3 seconden ingedrukt. De blauwe LED

Uw tv kan worden geïnstalleerd met een van de volgende manieren in:
ONE FOR ALL SimpleSet™
 Direct codes instellen
 Zoekmethode

De volgende stappen begeleiden u bij het uitzoeken welke installatiecode zich momenteel onder elke apparaatmodus bevindt.

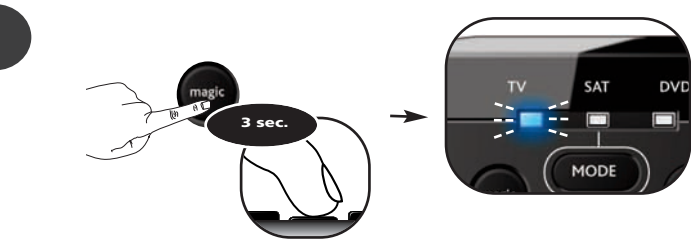

Houd **magic** 3 seconden ingedrukt totdat de modusindicator (blauwe LED) blijft branden.

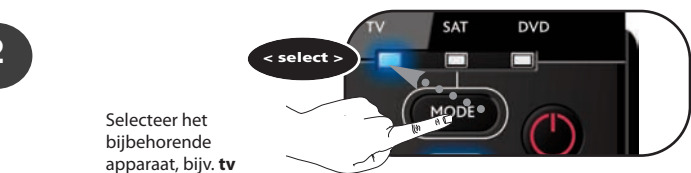

Selecteer het
 bijbehorende
 apparaat, bijv. tv

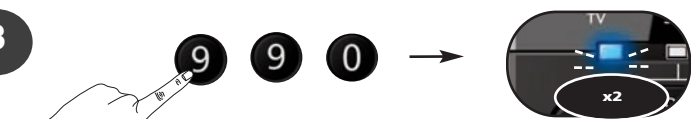

Druk op **990**.

--> De blauwe LED knippert twee keer.

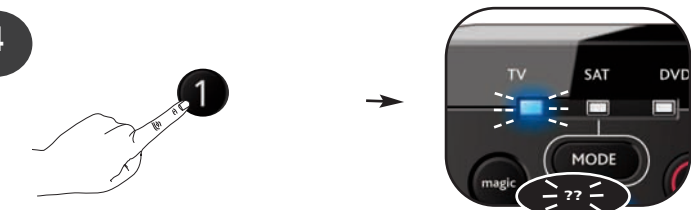

Druk op **1** voor het eerste cijfer van uw 4-cijferige installatiecode en tel hoe vaak de LED knippert. Als de LED niet knippert, is het cijfer "0".

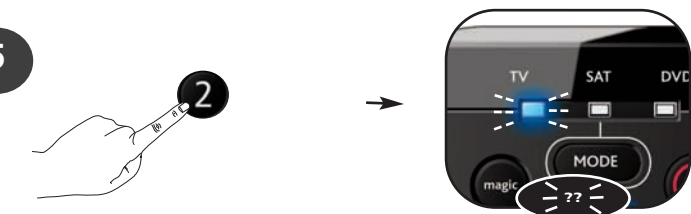

Druk op **2** voor het eerste cijfer van uw 4-cijferige installatiecode en tel hoe vaak de LED knippert. Als de LED niet knippert, is het cijfer "0".

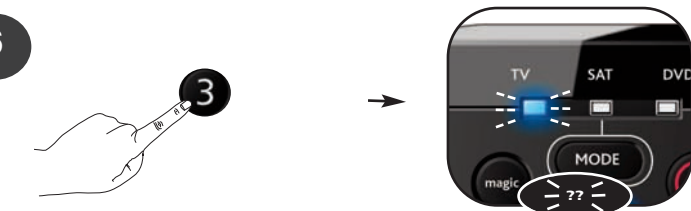

Druk op **3** voor het eerste cijfer van uw 4-cijferige installatiecode en tel hoe vaak de LED knippert. Als de LED niet knippert, is het cijfer "0".

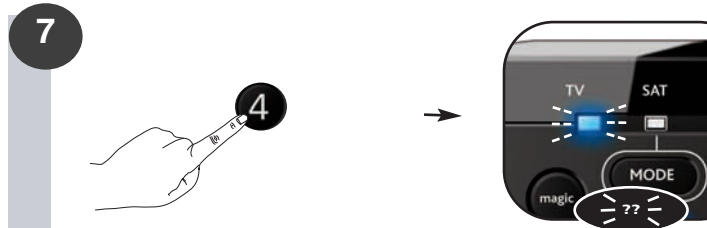

Druk op **4** voor het eerste cijfer van uw 4-cijferige installatiecode en tel hoe vaak de LED knippert. Als de LED niet knippert, is het cijfer "0".

Gefeliciteerd! U hebt uw huidige installatiecode in de tv-modus gevonden.

Uw installatiecodes:



Oorspronkelijke instellingen herstellen

Hierbij worden alle geleerde functies in alle modi en enkele andere geprogrammeerde functies als Key Magic® en macro's gewist.

1) Houd **magic** 3 seconden ingedrukt totdat de modusindicator (blauwe LED) blijft branden.

2) Druk op **980**. De blauwe LED knippert twee keer.

• Zmiana trybu

Jak ustawić dwa (lub więcej) urządzenia tego samego typu..

strony 2

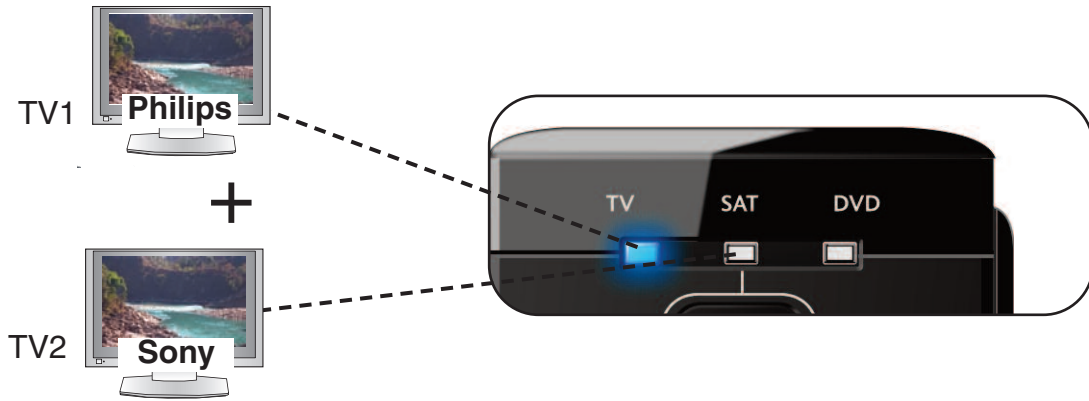

• Key Magic[®]

Umożliwia zaprogramowanie funkcji oryginalnego pilota, nawet jeśli się ZGUBIŁ lub ZEPSUŁ.

strony 3

Brak funkcji po procedurze konfiguracji

np. z oryginalnego pilota, który się ZGUBIŁ lub ZEPSUŁ.

Key Magic[®]



Brakujące funkcje możesz uzyskać kontaktując się z działem Obsługi klienta, którego pracownicy podadzą Ci 5-cyfrowy kod funkcji Key Magic[®]. Następnie wystarczy wykonać instrukcje ze strony 3.

• Macro

Umożliwia wysłanie sekwencji poleceń po naciśnięciu jednego przycisku.

strony 4

e.g. Macro on "red key"



»»» Polecenie 3
»»» Polecenie 2
»»» Polecenie 1

STOP & OFF



Makro na „czerwonym przycisku”

Polecenie 1: dvd STOP
Polecenie 2: dvd WYŁ
Polecenie 3: tv WYŁ

• Jaki jest mój „Kod konfiguracji”?

Dowiedz się, który kod jest aktualnie ustawiony w każdym z 6 trybów urządzeń.

strony 5

Mój kod to?

1 5 5 6

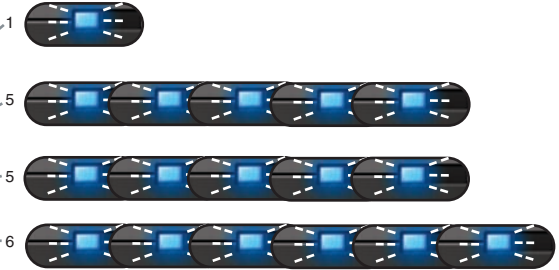

funkcja umożliwia ustawienie 2 (lub więcej) urządzeń tego samego typu na pilocie ONE FOR ALL (np. dwóch telewizorów). W poniższym przykładzie dodamy jeszcze jeden telewizor. W tym przypadku musisz zmienić np. tryb „stb” na tryb „tv”.

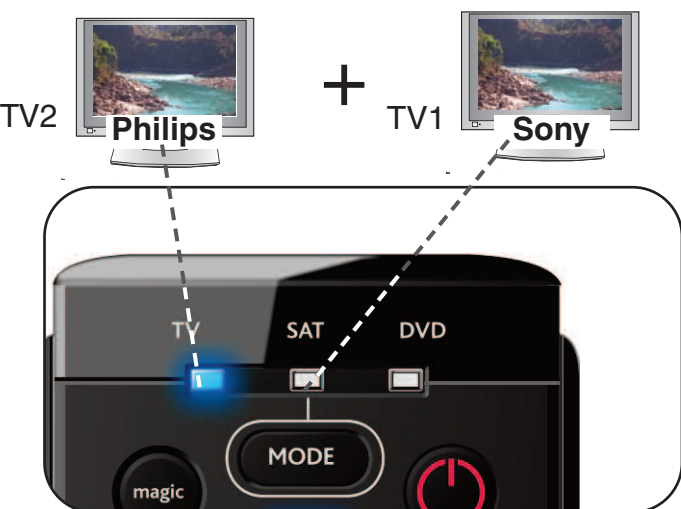

Przykład. Jak zmienić tryb „stb” na tryb „tv”:

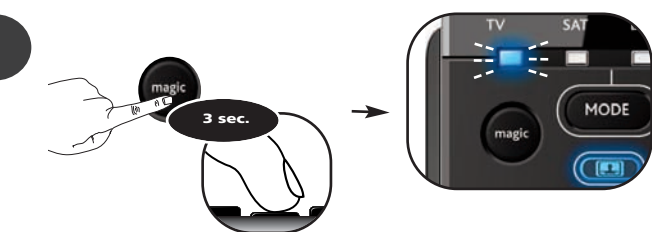

Naciśnij i przytrzymaj przycisk MAGIC przez 3 sekundy, aż kontrolka trybu (niebieska dioda LED) zacznie świecić się w sposób ciągły.

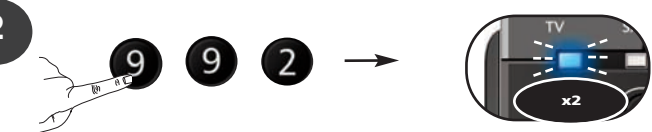

Naciśnij przyciski 9 9 2.

--> Niebieski pierścień zaświeci dwukrotnie

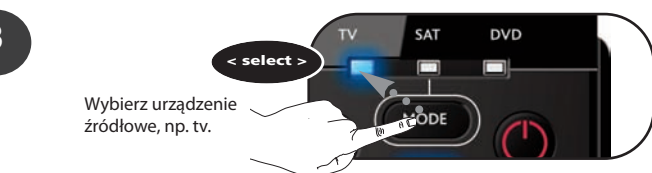

Wybierz urządzenie źródłowe, np. tv.



Naciśnij i puść przycisk magic



Wybierz urządzenie docelowe, np. stb.

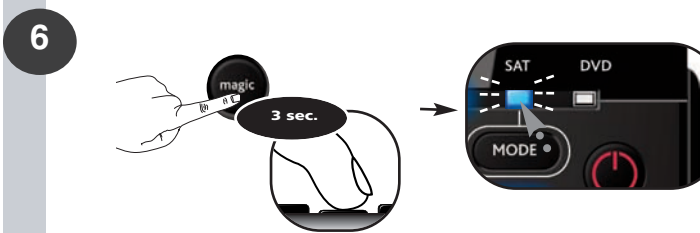

Naciśnij i puść przycisk magic .

--> Niebieski pierścień zaświeci dwukrotnie

Gratulacje! Udało Ci się zmienić tryb „stb” na drugi tryb „tv”.

Wystarczy teraz użyć trybów pilota ONE FOR ALL – „Szybkie ustawianie”, „Konfiguracja za pomocą kodu” lub „Wyszukiwanie”, aby skonfigurować odbiornik satelitalny w trybie stb.

Jak przywrócić oryginalny tryb pilota?

- 1) Naciśnij i przytrzymaj przycisk MAGIC przez 3 sekundy, aż kontrolka trybu (niebieska dioda LED) zacznie świecić się w sposób ciągły.
- 2) Naciśnij przyciski 9 9 2.
- 3) Wybierz tryb, którego oryginalne ustawienia chcesz przywrócić (np. wybierz stb).

KeyMagic® to funkcja spotykana tylko w pilocie ONE FOR ALL. Pilot ONE FOR ALL umożliwia sterowanie funkcjami jak z oryginalnego pilota nawet wtedy, gdy dla danej funkcji nie ma przycisku na klawiaturze pilota ONE FOR ALL. Często używane funkcje mogą zostać przypisane dowolnemu przyciskowi pilota ONE FOR ALL dzięki funkcji KeyMagic®. Aby zaprogramować daną funkcję za pomocą KeyMagic®, musisz znać odpowiedni kod funkcji. Ponieważ kody są różne dla różnych typów urządzeń, nie są one zawarte w instrukcji. Możesz zamówić kody funkcji kontaktując się z działem Obsługi klienta telefonicznie, listowo, za pomocą faksu lub poczty e-mail.

Podczas kontaktu, należy podać następujące informacje:

- 1) Funkcja używany kod (patrz część „Jaki jest mój kod konfiguracji” na stronie 5).
- 2) Typ, markę i numer modelu urządzenia.
- 3) Numer modelu oryginalnego pilota, który się ZGUBIŁ lub ZEPSUŁ.
- 4) Sposób, w jaki dana funkcja została opisana na tym pilocie.

następnie;

dział Obsługi klienta poda Ci:
 1) Kod funkcji (5-cyfrowy) dla każdej żądanej funkcji.

po otrzymaniu kodów od działu Obsługi klienta, programowanie kodu jest bardzo proste:

Przykład: Jak uzyskać funkcję „I/II (mono/stereo)” z oryginalnego pilota „czerwony przycisk” pilota ONE FOR ALL



np. z oryginalnego pilota, który się ZGUBIŁ lub ZEPSUŁ.

Key Magic®

Wybierz odpowiednie urządzenie, np. tv.



2

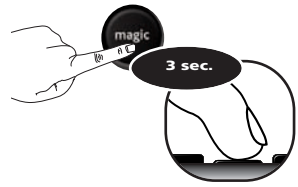

Naciśnij i przytrzymaj przycisk MAGIC przez 3 sekundy, aż kontrolka trybu (niebieska dioda LED) zacznie świecić się w sposób ciągły.

3



Naciśnij przyciski 9 9 4.

--> Niebieski pierścień zaświeci dwukrotnie

4



Naciśnij i puść przycisk magic .

5



Wprowadź 5-cyfrowy kod funkcji otrzymany od działu Obsługi klienta. (np. 00123)

6

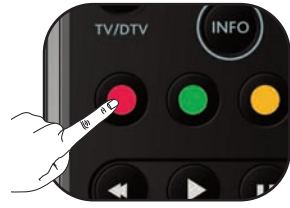

Naciśnij przycisk, do którego chcesz przypisać funkcję (np. czerwony przycisk).

--> Niebieski pierścień zaświeci dwukrotnie

Gratulacje! Udało się uzyskać funkcję „I/II (mono/stereo)” z oryginalnego pilota do pilota ONE FOR ALL. TERAZ po każdym naciśnięciu „czerwonego przycisku trybie tv zadziała funkcja „I/II (mono/stereo)”.

Jak zresetować przycisk do oryginalnej funkcji?

- 1) Wybierz odpowiednie tryb urządzenia, (np. tv).
- 2) Naciśnij i przytrzymaj przycisk MAGIC przez 3 sekundy, aż kontrolka trybu (niebieska dioda LED) zacznie świecić się w sposób ciągły.
- 3) Naciśnij przyciski 9 9 4.
- 4) Naciśnij dwukrotnie dany przycisk.

Możesz zaprogramować pilota ONE FOR ALL, aby wysyłał sekwencję komend po naciśnięciu jednego przycisku. Każdą, często używaną sekwencję komend można zredukować dla wygody do jednego naciśnięcia przycisku.

Możesz np. stworzyć następujące makro:

1. komenda: dvd --> STOP
2. komenda: dvd --> WYŁ
3. komenda: tv --> WYŁ

Możesz przypisać powyższe makro do jednego z przycisków, np. „czerwonego” przycisku na pilocie ONE FOR ALL:

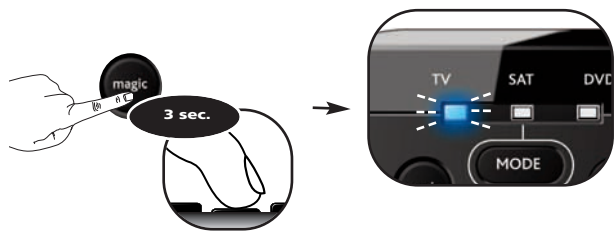

Naciśnij i przytrzymaj przycisk MAGIC przez 3 sekundy, aż kontrolka trybu (niebieska dioda LED) zacznie świecić się w sposób ciągły.



Naciśnij przyciski 9 9 5.

--> Niebieski pierścień zaświeci dwukrotnie

Naciśnij przycisk, do którego chcesz przypisać funkcję (np. czerwony przycisk).



Wybierz odpowiednie urządzenie, np. dvd



Naciśnij przycisk STOP.



Naciśnij przycisk POWER.

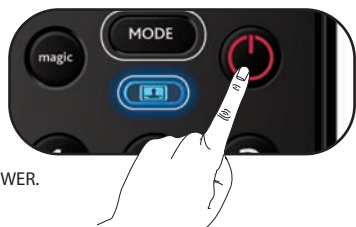

7

Wybierz odpowiednie urządzenie, np. tv

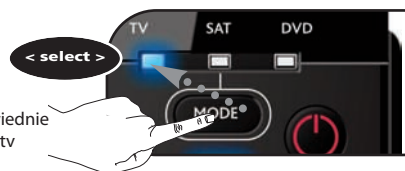

8

Naciśnij przycisk POWER.



9

Naciśnij i przytrzymaj przycisk magic przez 3 sek. --> Niebieski pierścień zaświeci dwukrotnie

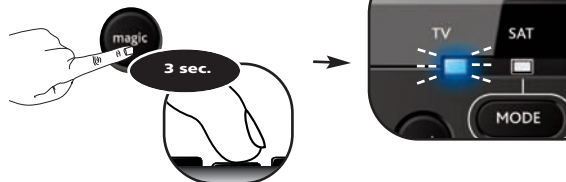

Gratulacje! Udało Ci się zaprogramować makro na „czerwonym” przycisku. TERAZ, gdy naciśniesz czerwony przycisk: 1: dvd zatrzyma się, 2: dvd wyłączy się, 3: telewizor wyłączy się. Pilot będzie wykonywać to w każdym trybie po naciśnięciu czerwonego przycisku.

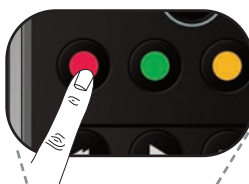

Naciśnij czerwony przycisk



Polecenie 1: dvd STOP
Polecenie 2: dvd WYŁ
Polecenie 3: tv WYŁ

Jak zresetować przycisk makro do oryginalnej funkcji?

- 1) Naciśnij i przytrzymaj przycisk MAGIC przez 3 sekundy, aż kontrolka trybu (niebieska dioda LED) zacznie świecić się w sposób ciągły.
- 2) Naciśnij przyciski 9 9 5.
- 3) Naciśnij odpowiedni przycisk makro (np. czerwony przycisk).
- 4) Naciśnij i przytrzymaj przycisk magic przez 3 sek. --> Niebieski pierścień zaświeci dwukrotnie.

Możesz skonfigurować pilota ONE FOR ALL za pomocą:

ONE FOR ALL – tryb SimpleSet

Konfiguracja za pomocą kodu

Wyszukiwanie

Niższe kroki pomogą Ci dowiedzieć się, jaki „kod konfiguracji” jest obecnie ustawiony dla każdego trybu.

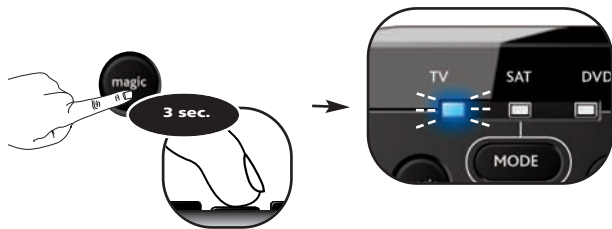

Naciśnij i przytrzymaj przycisk MAGIC przez 3 sekundy, aż kontrolka trybu (niebieska dioda LED) zacznie świecić się w sposób ciągły.



Wybierz odpowiednie urządzenie, np. tv

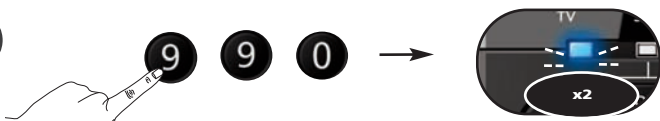

Naciśnij przyciski 9 9 0.

--> Niebieski pierścień zaświeci dwukrotnie

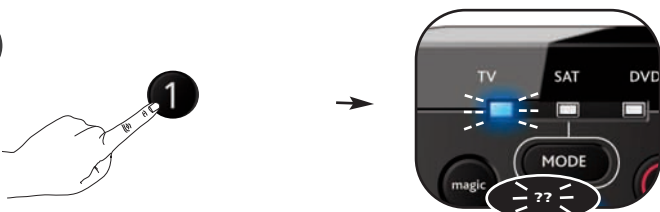

Naciśnij przycisk 1, aby uzyskać pierwszą cyfrę 4-cyfrowego kodu i obserwuj ile razy zaświeci się dioda LED. W przypadku cyfry „0” dioda LED nie zaświeci się.

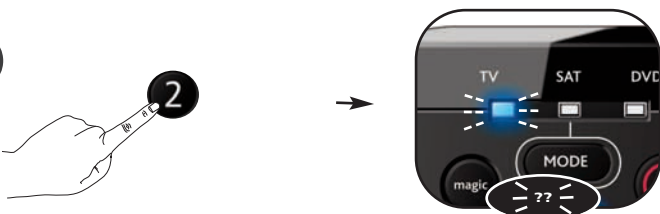

Naciśnij przycisk 2, aby uzyskać pierwszą cyfrę 4-cyfrowego kodu i obserwuj ile razy zaświeci się dioda LED. W przypadku cyfry „0” dioda LED nie zaświeci się.

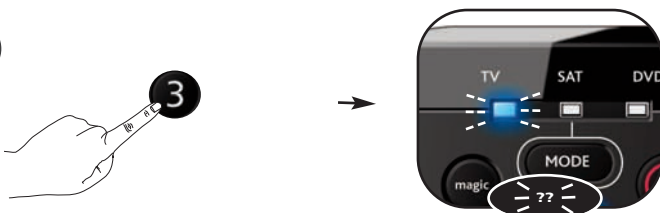

Naciśnij przycisk 3, aby uzyskać pierwszą cyfrę 4-cyfrowego kodu i obserwuj ile razy zaświeci się dioda LED. W przypadku cyfry „0” dioda LED nie zaświeci się.

7

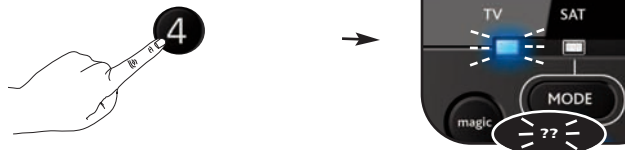

Naciśnij przycisk 4, aby uzyskać pierwszą cyfrę 4-cyfrowego kodu i obserwuj ile razy zaświeci się dioda LED. W przypadku cyfry „0” dioda LED nie zaświeci się.

Gratulacje! Udało Ci się odczytać kod konfiguracji dla trybu tv.

Twoje „kody konfiguracji”:



Resetowanie operacyjne

Resetowanie operacyjne spowoduje usunięcie wszystkich przyuczonych funkcji we wszystkich trybach oraz inne przypisane funkcje, jak Key Magic® i Makra.

1) Naciśnij i przytrzymaj przycisk MAGIC przez 3 sekundy, aż kontrolka trybu (niebieska dioda LED) zacznie świecić się w sposób ciągły.

2) Naciśnij przyciski 9 8 0. Niebieski pierścień zaświeci dwukrotnie.

• Üzem mód-módosítás
Kettő (vagy több) azonos típusú készülék beállítása..

P. 2

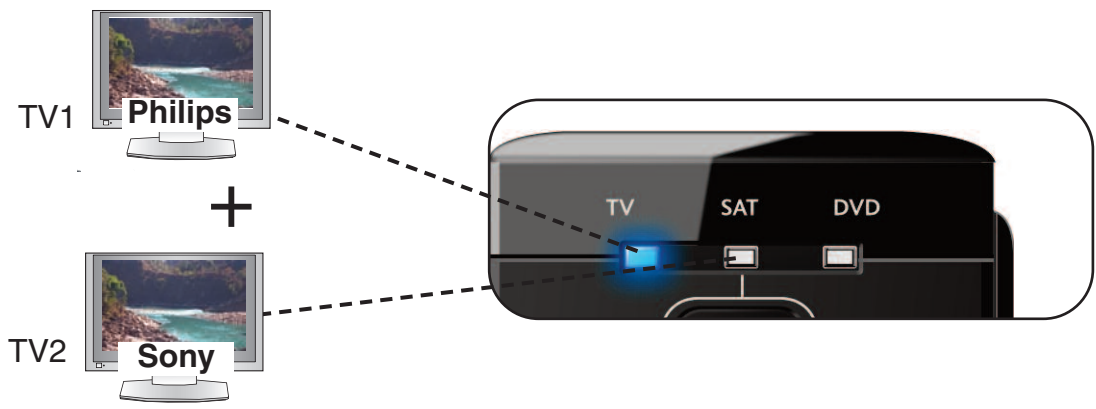

• Key Magic[®]
Lehetővé teszi az ELVESZETT vagy TÖRÖTT eredeti távvezérlő funkcióinak átvételét.

P. 3

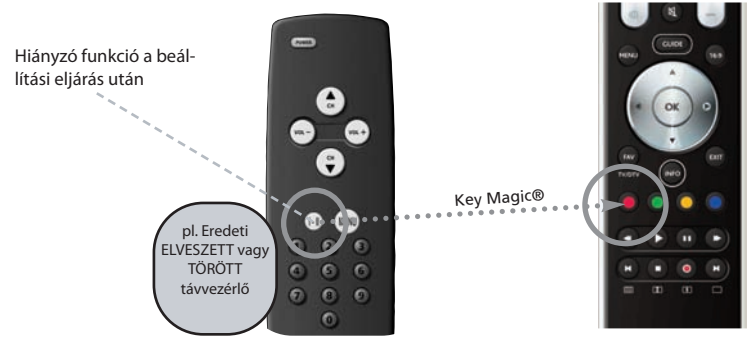

Állítsa be a Hiányzó funkciót az Ügyfélszolgálatunktól kért (5 számjegyű) Key Magic[®] funkciókód segítségével. Majd kövesse lépéseket a(z) 3 oldaltól.

• Macro
Lehetővé teszi parancsok sorozatának küldését egyetlen gomb megnyomásával.

P. 4



• Mi is a „Beállító kódom”?

P. 5

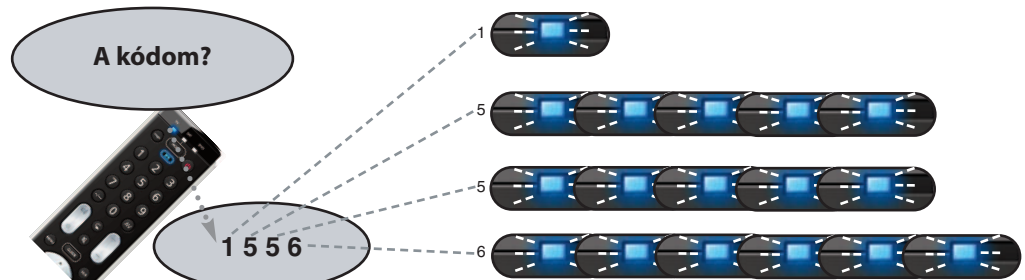

a funkció lehetővé teszi 2 (vagy több) ugyanolyan típusú készülék programozását a ONE FOR ALL távvezérlőre (például két televízió). Az alábbi példában egy további televízió készüléket szeretne beállítani. Ezért például az „stb” üzemmódot „tv” üzemmódra kell módosítania.

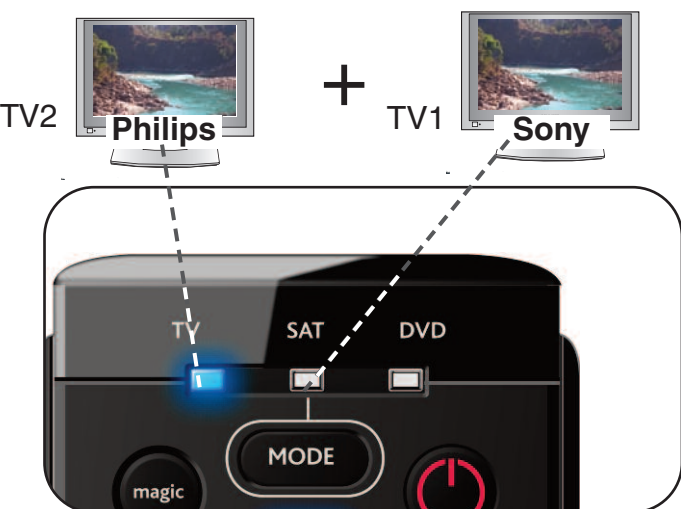

Példa. Az „stb” üzemmód módosítása „tv” üzemmódra:

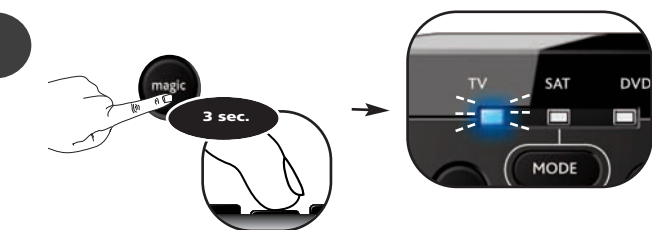

Nyomja meg és tartsa lenyomva a **magic** gombot 3 másodpercig, hogy az üzemmód jelzése (kék LED) folyamatosan világítson.

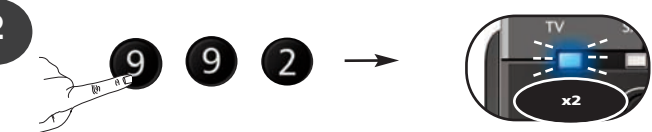

--> A (folyamatosan világító) kék LED kétszer elsötétül.

Nyomja meg a 9 9 2 gombokat.

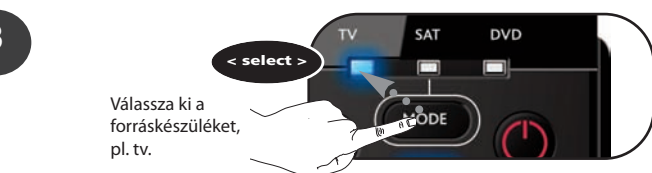

Válassza ki a forráskészüléket, pl. tv.

4



Nyomja meg és engedje fel a magic gombot.

5

< select >

Válassza ki a célkészüléket, pl. stb.

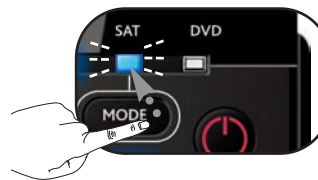

6

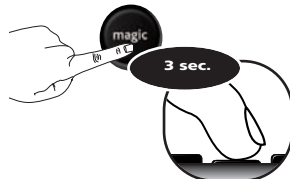

Nyomja meg és engedje fel a magic gombot. --> A (folyamatosan világító) kék LED kétszer elsötétül.

Gratulálunk! Ön sikeresen módosította az „stb” üzemmódot, hogy az legyen a második „tv” üzemmód.

Most már csak követnie kell a „ONE FOR ALL SimpleSet”, a „Direkt kódbeállítás”, vagy a „Kereső mód” alatt leírtakat a televízió stb üzemmódra való beprogramozásához.

Hogyan lehet a készülék-üzemmódot az eredeti üzemmódra visszaállítani?

- 1) Nyomja meg és tartsa lenyomva a **magic** gombot 3 másodpercig, hogy az üzemmód jelzése (kék LED) folyamatosan világítson.
- 2) Nyomja meg a 9 9 2 gombokat.
- 3) Válassza ki a megfelelő készülék-üzemmódot, amelyet vissza kíván állítani az eredeti üzemmódra (pl. stb üzemmód kiválasztása).
- 4) Nyomja meg kétszer a magic gombot. --> A (folyamatosan világító) kék LED

KeyMagic® a ONE FOR ALL által kínált exkluzív funkció. A ONE FOR ALL biztosítja az eredeti távvezérlője számos funkciójának működtetését – még azokét is, amelyek nem rendelkeznek gombbal a ONE FOR ALL billentyűzetén. A gyakran használt funkciók tetszés szerinti gombhoz hozzárendelhetők a ONE FOR ALL KeyMagic® funkciója segítségével. Egy adott funkció programozásához a KeyMagic® használatával ismernie kell a megfelelő funkciókódot. Mivel a funkciókódok eltérőek a különböző készüléktípusok esetében, ezért nem található meg a távvezérlő utasításában. A funkciókódokat lekérheti az ügyfélszolgálati segélyvonalon keresztül, vagy még jobb, ha levélben, faxon, vagy e-mailben teszi ezt.

Amikor kapcsolatba lép velünk, mindenképpen tudassa velünk az alábbiakat:

A jelenleg használt kód (lásd a „Mi is a beállítókódom” c. részt a(z) 5. oldalon).
A megfelelő készülék készüléktípusa, márkája és típusszáma.
Az eredeti ELVESZETT vagy TÖRÖTT távvezérlő típusszáma.
Milyen néven szerepelt a funkció az eredeti távvezérlőn.

után;
Az ügyfélszolgálat megad Önnek:
Egy funkciókódot (5 számjegyű) minden egyes kért funkcióra.

Amikor megkapta az ügyfélszolgálattól a funkciókódot, már egyszerű a programozás:

Célja: Hogyan rendelje hozzá az eredeti ELVESZETT vagy TÖRÖTT távvezérlő „I/II (mono/stereo)” funkcióját a ONE FOR ALL távvezérlő „piros gombjához”?



Válassza ki a megfelelő készüléket, pl. tv.



2

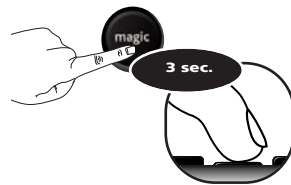

Nyomja meg és tartsa lenyomva a **magic** gombot 3 másodpercig, hogy az üzemmód jelzése (kék LED) folyamatosan világítson.

3



Nyomja meg a 9 9 4 gombokat.

--> A (folyamatosan világító) kék LED kétszer elsötétül.

4



Nyomja meg és engedje fel a magic gombot.

5



Adja meg az Ügyfélszolgálat által megadott 5 számjegyű funkciókódot. (pl. 00123)

6

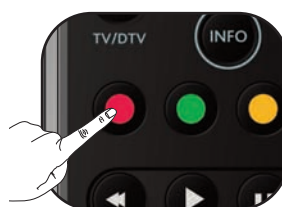

Nyomja meg a gombot, amelyhez hozzá kívánja rendelni a funkciót (pl. a piros gombot).

--> A (folyamatosan világító) kék LED kétszer elsötétül.

Gratulálunk! Sikeresen beprogramozta az „I/II (mono/stereo)” funkciót eredeti távvezérlőjéről a ONE FOR ALL távvezérlőre. MOSTANTÓL ha megnyomja a „MODE” gombot” (tv-módban), azzal az „I/II (mono/stereo)” funkciót fogja elérni.

Hogyan lehet egy gombot az eredeti funkciójára visszaállítani?

- 1) Válassza ki a megfelelő készülékmódot (pl. tv).
- 2) Nyomja meg és tartsa lenyomva a **magic** gombot 3 másodpercig, hogy az üzemmód jelzése (kék LED) folyamatosan világítson.
- 3) Nyomja meg a 9 9 4 gombokat.
- 4) Nyomja meg kétszer a megfelelő gombot (pl. a pirosat)

Lehetőség van a ONE FOR ALL távvezérlő beprogramozására úgy, hogy az egyetlen gombnyomásra parancsok sorozatát adja ki. A kényelem érdekében bármely gyakran használt parancsok sorozat leeredukálható egyetlen gombnyomásra.

Például Ön létre kívánja hozni az alábbi makró:

- parancs: dvd --> STOP
- parancs: dvd --> OFF
- parancs: tv --> OFF

A fenti Makró beállításához nyomja meg például a „Piros” gombot a ONE FOR ALL távvezérlőn:

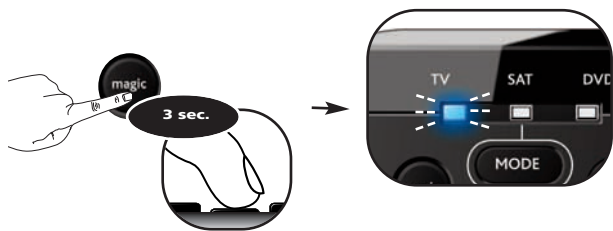

Nyomja meg és tartsa lenyomva a **magic** gombot 3 másodpercig, hogy az üzemmód jelzése (kék LED) folyamatosan világítson.



Nyomja meg a 9 9 5 gombokat.

--> A (folyamatosan világító) kék LED kétszer elsötétül.

Nyomja meg a gombot, amelyhez hozzá kívánja rendelni a funkciót (pl. a piros gombot).



Válassza ki a megfelelő készüléket, pl. dvd



Nyomja meg a LEÁLLÍTÁS gombot.



Nyomja meg a BE-/KIKAPCSOLÓ gombot.



7

Válassza ki a megfelelő készüléket, pl. tv

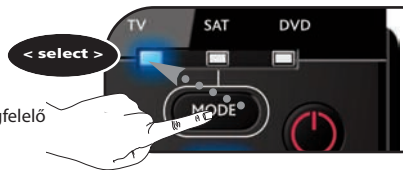

8

Nyomja meg a BE-/KIKAPCSOLÓ gombot



9

Nyomja meg és tartsa lenyomva a **magic** gombot 3 másodpercig.

--> A (folyamatosan világító) kék LED kétszer elsötétül, majd kialszik.

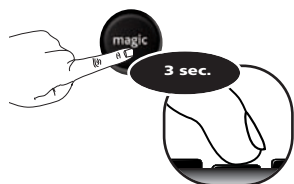

Gratulálunk! Ön sikeresen beállított egy makró a „piros gombra”. MOSTANTÓL, ha megnyomja a piros gombot: 1.: a dvd leáll (STOP), 2.: a dvd kikapcsol (OFF), 3.: a tv kikapcsol (OFF). A távvezérlő ezt minden készülék-üzem módban végrehajtja, amikor Ön megnyomja a piros gombot.

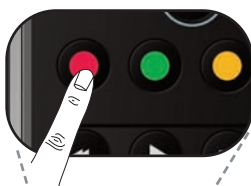

Nyomja meg a piros gombot



Command 3
Command 2
Command 1

Command 1: dvd STOP
Command 2: dvd OFF
Command 3: tv OFF

Hogyan lehet a makrógombot az eredeti funkciójára visszaállítani?

- 1) Nyomja meg és tartsa lenyomva a **magic** gombot 3 másodpercig, hogy az üzemmód jelzése (kék LED) folyamatosan világítson.
- 2) Nyomja meg a 9 9 5 gombokat.
- 3) Nyomja meg a megfelelő makrógombot (pl. a piros gombot).
- 4) Nyomja meg és tartsa lenyomva a **magic** gombot 3 másodpercig.

ONE FOR ALL távvezérlő beállítható az alábbiak segítségével:
 ONE FOR ALL SimpleSet
 Direkt kódbeállítás
 Kereső mód

Az alábbi lépések bemutatják, hogyan tudhatja meg, melyik „Beállítókód” van jelenleg beállítva az egyes készülékmódok alatt.

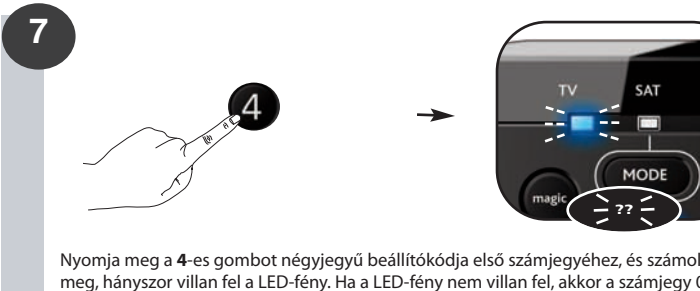
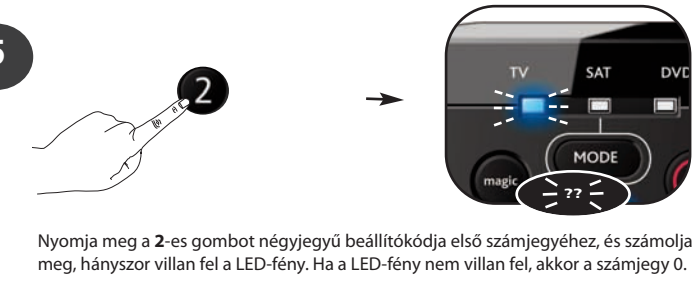
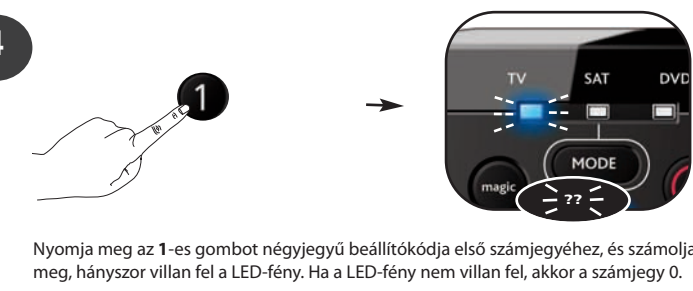
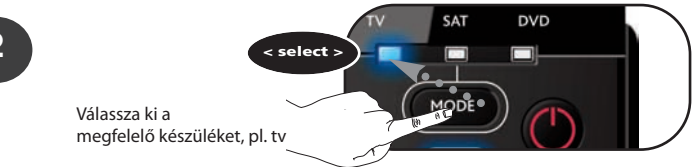
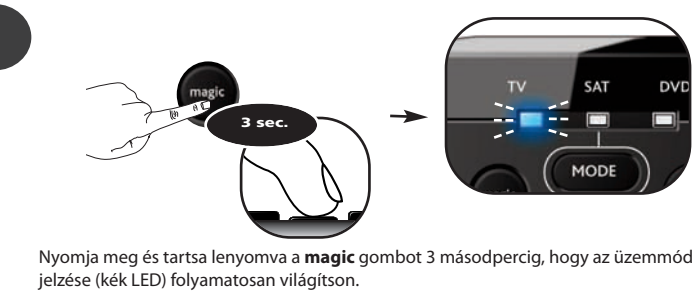

Gratulálunk! Ön sikeresen megállapította a felvillanások számából az Ön jelenlegi Beállítókódját tv üzemmódban.

Az Ön „Beállítókódjai”:



Üzemi visszaállítás

Az Üzemi visszaállítás minden üzemmódban törli az összes „betanított” funkciót valamint egyéb programozott funkciókat is, mint például a Key Magic® és a Makrók.

- 1) Nyomja meg és tartsa lenyomva a **magic** gombot 3 másodpercig, hogy az üzemmód jelzése (kék LED) folyamatosan világítson.
- 2) Nyomja meg a 9 8 0 gombokat. A kör alakú kék LED kétszer felvillan.

• Promjena dodjele načina rada

Kako istovremeno postaviti dva istovrsna uređaja (ili više njih).

stranice 2

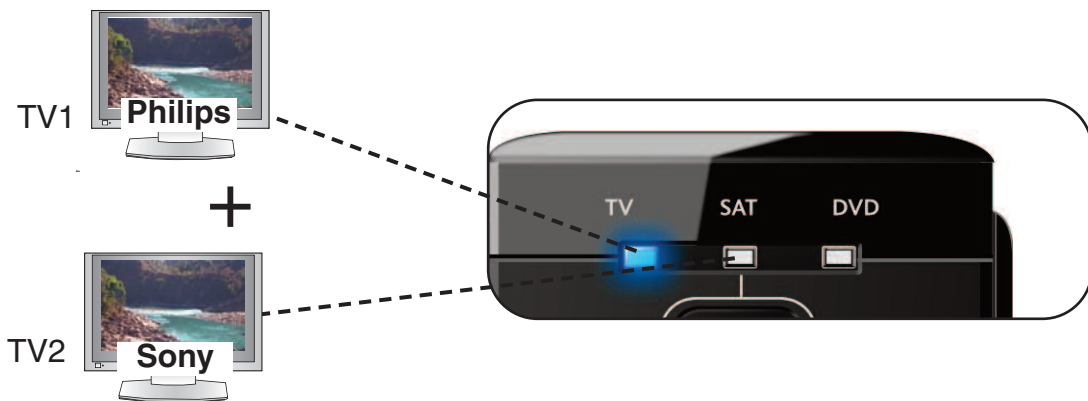

• Key Magic®

Omogućuje vam obnovu funkcija s vašeg IZGUBLJENOG ili NEISPRAVNOG originalnog daljinskog upravljača.

stranice 3

Nakon postupka postavljanja nedostaje funkcija

e.g. npr. originalni daljinski upravljač je IZGUBLJEN ili NEISPRAVAN



Key Magic®



Funkciju koja nedostaje možete vratiti tako da od Korisničke podrške zatražite (5-znamenkastu) Key Magic® šifru funkcije. Zatim jednostavno pratite upute od stranice 5.

• Makronaredba

Omogućuje slanje slijeda naredbi pritiskom jedne tipke.

stranice 4

e.g. Macro on "red key"



»»» Naredba 1
»»» Naredba 2
»»» Naredba 3

STOP & OFF



Makronaredba na crvenoj tipki =

- Naredba 1: ZAUŠTAVI dvd
- Naredba 2: ISKLJUČI dvd
- Naredba 3: ISKLJUČI tv

• Koja je moja šifra za postavljanje??

Saznajte koja je šifra trenutno postavljena za svaki od 3 načina rada za uređaje

stranice 5

Moja šifra je ?



1 5 5 6

1 blink



1st nr. : 1

5 blinks



2nd nr. : 5

5 blinks



3rd nr. : 5

6 blinks



4th nr. : 6

Promjena dodjela načina rada

ova značajka omogućuje vam programiranje 2 istovrsna uređaja (ili više njih) na jednom ONE FOR ALL daljinskom upravljaču (npr. dva televizora). U sljedećem primjeru prikazano je postavljanje dodatnog televizora. Stoga trebate promijeniti dodjelu npr. načina rada "sat" na način rada "tv".

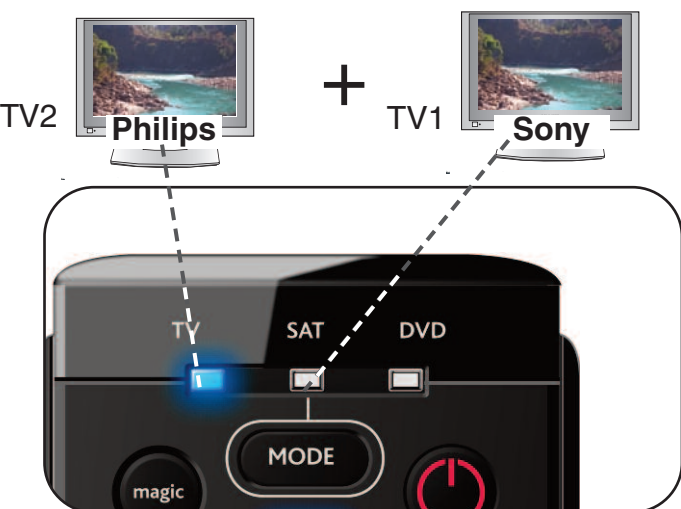

Primjer. Kako dodjelu načina rada "sat" promijeniti na "tv":

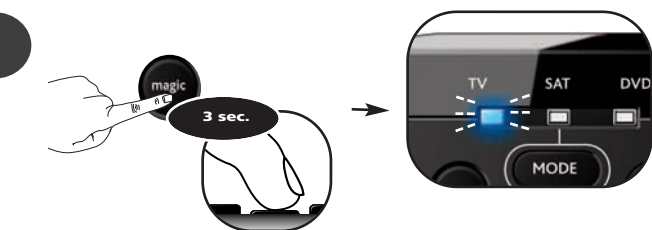

Tipku MAGIC držite pritisnutom 3 sekunde dok indikator načina rada (plavi LED indikator) ne ostane uključen.

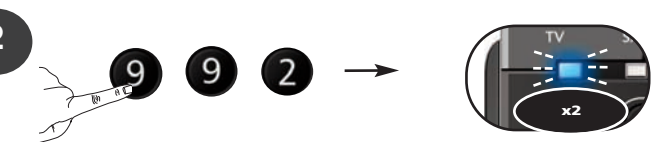

Pritisnite 9 9 2.

--> Plavi LED indikator dvaput će zatreperiti.

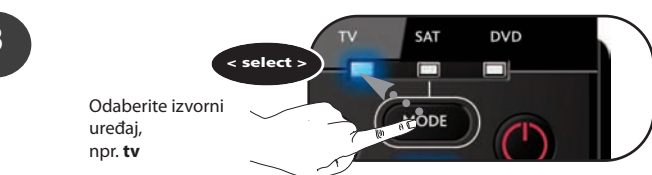

Odaberite izvorni uređaj, npr. tv

4



Pritisnite i otpustite tipku **magic**.

5

< select >

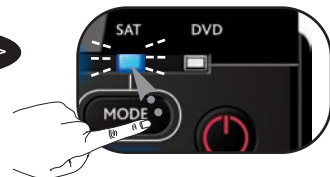

Odaberite određeni uređaj, npr. **sat**.

6

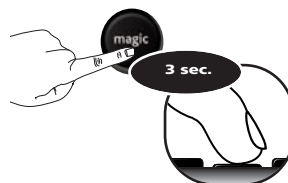

Pritisnite i otpustite tipku **magic**. --> Plavi LED indikator dvaput će zatreperiti.

Čestitamo! Uspješno ste promijenili dodjelu načina rada "sat" na drugi način rada "tv".

Sada jednostavno pratite "ONE FOR ALL SimpleSet", "Izravno postavljanje šifre" ili "Pretraživanje" kako biste programirali satelitski prijemnik u sat načinu rada.

Kako način rada uređaja ponovo postaviti na izvorni način rada?

- 1) Tipku MAGIC držite pritisnutom 3 sekunde dok indikator načina rada (plavi LED indikator) ne ostane uključen.
- 2) Pritisnite 9 9 2.
- 3) Odaberite način rada uređaja koji želite ponovo postaviti na izvorni način rada (npr. sat).

KeyMagic® je ekskluzivna ONE FOR ALL značajka. ONE FOR ALL omogućuje korištenje svih funkcija vašeg izvornog daljinskog upravljača - čak i onih za koje ne postoji zasebna tipka na ONE FOR ALL daljinskom upravljaču. Često korištene funkcije mogu se dodijeliti tipki po izboru pomoću značajke KeyMagic® na ONE FOR ALL daljinskom upravljaču. Kako biste određenu funkciju programirali pomoću značajke KeyMagic®, potrebna vam je odgovarajuća šifra funkcije. Kako se na različitim vrstama uređaja koriste različite šifre funkcija, one se ne mogu pronaći u priručniku. Šifre funkcija možete zatražiti od naše korisničke podrške telefonom, poštom, faksom ili e-poštom.

Kada nas kontaktirate, svakako spomenite sljedeće:

Šifrenu šifru koju koristite (pogledajte odjeljak "Koja je moja šifra za postavljanje?" na stranici 5).

Vrstu uređaja, proizvođača i broj modela odgovarajućeg uređaja.

Broj modela originalnog IZGUBLJENOG ili NEISPRAVNOG daljinskog upravljača.

Način na koji je funkcija bila označena na originalnom daljinskom upravljaču.

Uključite i isključite uređaj pomoću ovog tipka;

Korisnička podrška će vam dati:

Šifru funkcije (peteroznamenastu) za svaku zatraženu funkciju.

Šifra od korisničke podrške dobijete svoje šifre funkcija, programiranje šifre vrlo je jednostavno:

Primer: Kako funkciju "I/II (mono/stereo)" s originalnog IZGUBLJENOG ili NEISPRAVNOG daljinskog upravljača programirati na "crvenu tipku" ONE FOR ALL daljinskog upravljača.



Originalni daljinski upravljač je IZGUBLJEN ili NEISPRAVAN

Odaberite odgovarajući uređaj, npr. tv.

2

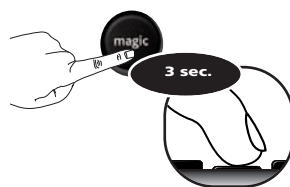

Tipku MAGIC držite pritisnutom 3 sekunde dok indikator načina rada (plavi LED indikator) ne ostane uključen.

3



Pritisnite 9 9 4.

--> Plavi LED indikator dvaput će zatreperiti.

4



Pritisnite i otpustite tipku magic.

5



Unesite 5-znamenastu šifru funkcije koju ste dobili od korisničke podrške (npr. 00123).

6



Pritisnite tipku kojoj želite dodijeliti funkciju (npr. crvenu tipku).

--> Plavi LED indikator dvaput će zatreperiti.

Čestitamo! Uspješno ste programirali funkciju "I/II (mono/stereo)" s originalnog daljinskog upravljača na ONE FOR ALL daljinski upravljač. Sad ćete svakim pritiskom crvene tipke (u tv načinu rada) pozvati funkciju "I/II (mono/stereo)".

Kako ponovo postaviti tipku kako bi se vratila njena izvorna funkcija?

- 1) Odaberite odgovarajući uređaj (npr. televizor).
- 2) Tipku MAGIC držite pritisnutom 3 sekunde dok indikator načina rada (plavi LED indikator) ne ostane uključen.
- 3) Pritisnite 9 9 4.
- 4) Dvaput pritisnite odgovarajuću tipku (npr. crvenu tipku).

NE FOR ALL daljinski upravljač možete programirati za davanje niza naredbi prilikom pritiska jedne tipke. Bilo koji niz naredbi koji redovito koristite može se programirati na jednu tipku ili jednostavnije upotrebe.

ožda, na primjer, želite napraviti sljedeću makronaredbu:

1. naredba: dvd --> ZAUSTAVI
2. naredba: dvd --> ISKLJUČI
3. naredba: tv --> ISKLJUČI

na postavljanje gore definirane makronaredbe na npr. crvenu tipku ONE FOR ALL daljinskog upravljača:

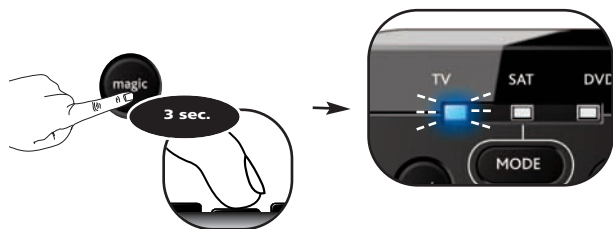

Tipku MAGIC držite pritisnutom 3 sekunde dok indikator načina rada (plavi LED indikator) ne ostane uključen.

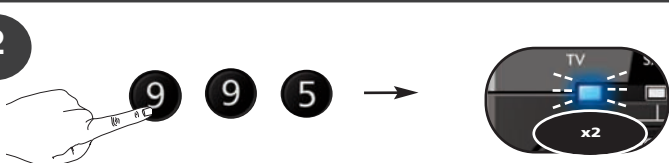

Pritisnite 9 9 5. --> Plavi LED indikator dvaput će zatreperiti.



Pritisnite tipku kojoj želite dodijeliti funkciju (npr. crvenu tipku).

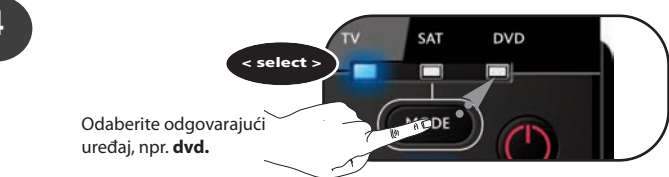

Odaberite odgovarajući uređaj, npr. dvd.



Pritisnite tipku STOP.



Pritisnite tipku za uključivanje/isključivanje.

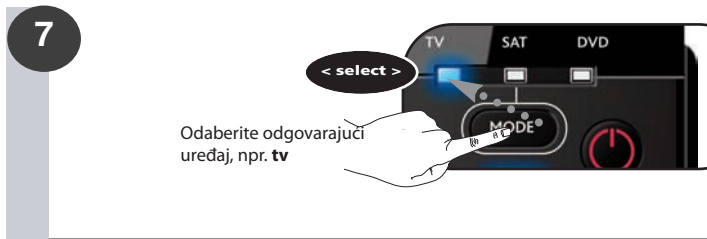

Odaberite odgovarajući uređaj, npr. tv



Pritisnite tipku POWER.



Pritisnite i 3 sekunde zadržite tipku Magic.

--> Plavi LED indikator dvaput će zatreperiti i isključiti se

Čestitam! Uspješno ste na crvenoj tipki programirali makronaredbu. SADA kad pritisnete crvenu tipku: 1.: dvd će se ZAUSTAVITI, 2.: dvd će se ISKLJUČITI, 3: televizor će se ISKLJUČITI. Daljinski upravljač će to izvršiti u bilo kojem načinu rada uređaja prilikom pritiska crvene tipke.



Pritisnite crvenu tipku.

Naredba 1: ZAUSTAVI dvd
Naredba 2: ISKLJUČI dvd
Naredba 3: ISKLJUČI televizor

Kako ponovo postaviti tipku makronaredbe kako bi se vratila njena izvorna funkcija

- 1) Tipku MAGIC držite pritisnutom 3 sekunde dok indikator načina rada (plavi LED indikator) ne ostane uključen.
- 2) Pritisnite 9 9 5.
- 3) Pritisnite odgovarajuću tipku makronaredbe (npr. crvena tipka).
- 4) Pritisnite i 3 sekunde zadržite tipku Magic. --> Plavi LED indikator dvaput

NE FOR ALL daljinski upravljač može se postaviti na sljedeće načine:

ONE FOR ALL SimpleSet

zbravno postavljanje šifre

Pretraživanje

Pomoću sljedećih koraka možete saznati koja je "šifra za postavljanje" trenutno postavljena za svaki od načina rada uređaja.

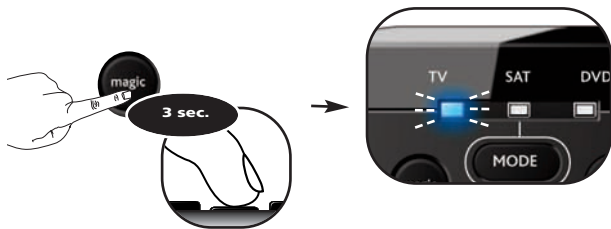

Tipku MAGIC držite pritisnutom 3 sekunde dok indikator načina rada (plavi LED indikator) ne ostane uključen.



Odaberite odgovarajući uređaj, npr. tv

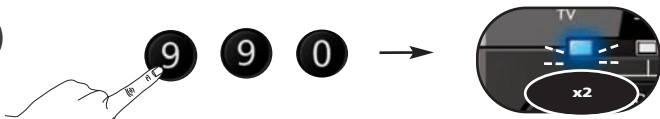

Pritisnite 9 9 0.

--> Plavi LED indikator dvaput će zatreperiti.

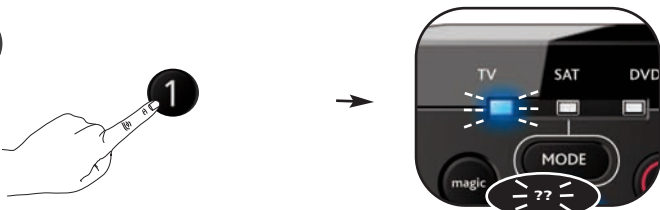

Pritisnite 1 za 1. znamenku 4-znamenaste šifre za postavljanje i izbrojite koliko je puta zatreperio LED indikator. Ako LED indikator ne treperi, znamenka je "0".

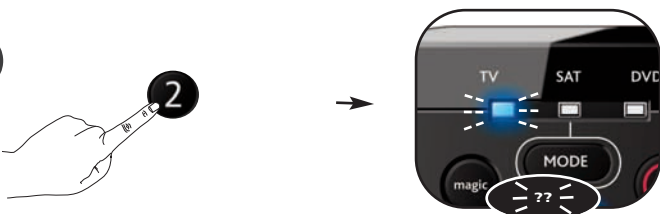

Pritisnite 2 za 1. znamenku 4-znamenaste šifre za postavljanje i izbrojite koliko je puta zatreperio LED indikator. Ako LED indikator ne treperi, znamenka je "0".

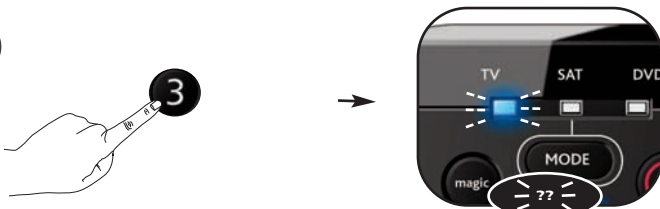

Pritisnite 3 za 1. znamenku 4-znamenaste šifre za postavljanje i izbrojite koliko je puta zatreperio LED indikator. Ako LED indikator ne treperi, znamenka je "0".

7



Pritisnite 4 za 1. znamenku 4-znamenaste šifre za postavljanje i izbrojite koliko je puta zatreperio LED indikator. Ako LED indikator ne treperi, znamenka je "0".

Čestitam! Uspješno ste provjerili aktivnu šifru za postavljanje u načinu rada televizora.

Vaše "Šifre za postavljanje":



Ponovno postavljanje funkcija

Ponovno postavljanje funkcija izbrisat će sve naučene funkcije u svim načinima rada te neke od programiranih funkcija, poput Key Magic® i makronaredbi.

1) Tipku MAGIC držite pritisnutom 3 sekunde dok indikator načina rada (plavi LED indikator) ne ostane uključen.

2) Pritisnite 9 8 0. --> Plavi LED indikator dvaput će zatreperiti.

Promjena dodjele načina rada

Kako istovremeno postaviti dva istovrsna uređaja (ili više njih).

stranice 2

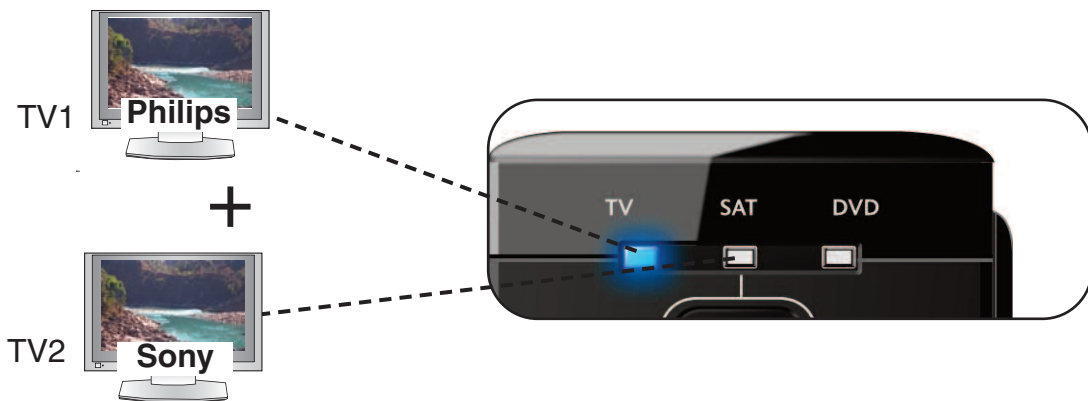

Key Magic®

Omogućuje vam obnovu funkcija s vašeg IZGUBLJENOG ili NEISPRAVNOG originalnog daljinskog upravljača.

stranice 3

Nakon postupka postavljanja nedostaje funkcija

e.g. npr. originalni daljinski upravljač je IZGUBLJEN ili NEISPRAVAN



Key Magic®



Funkciju koja nedostaje možete vratiti tako da od Korisničke podrške zatražite (5-znamenkastu) Key Magic® šifru funkcije. Zatim jednostavno pratite upute od stranice 5.

Makronaredba

Omogućuje slanje slijeda naredbi pritiskom jedne tipke.

stranice 4

e.g. Macro on "red key"



»»» Naredba 1
»»» Naredba 2
»»» Naredba 3

STOP & OFF



Makronaredba na crvenoj tipki =

- Naredba 1: ZAUŠTAVI dvd
- Naredba 2: ISKLJUČI dvd
- Naredba 3: ISKLJUČI tv

Koja je moja šifra za postavljanje??

Saznajte koja je šifra trenutno postavljena za svaki od 3 načina rada za uređaje

stranice 5

Moja šifra je ?



1 5 5 6

1 blink



1st nr. : 1

5 blinks



2nd nr. : 5

5 blinks



3rd nr. : 5

6 blinks



4th nr. : 6

Promjena dodjela načina rada

ova značajka omogućuje vam programiranje 2 istovrsna uređaja (ili više njih) na jednom ONE FOR ALL daljinskom upravljaču (npr. dva televizora). U sljedećem primjeru prikazano je postavljanje dodatnog televizora. Stoga trebete promijeniti dodjelu npr. načina rada "sat" na način rada "tv".

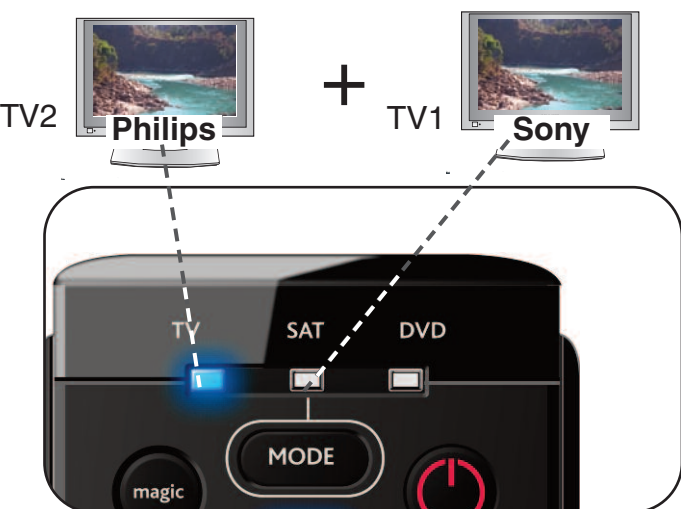

Primjer. Kako dodjelu načina rada "sat" promijeniti na "tv":

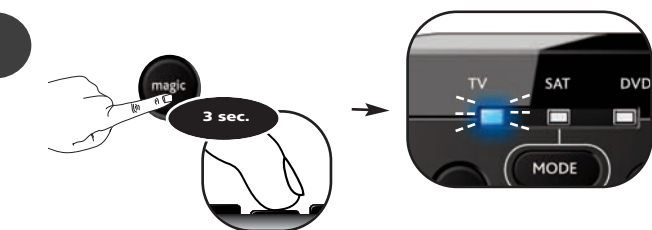

Tipku MAGIC držite pritisnutom 3 sekunde dok indikator načina rada (plavi LED indikator) ne ostane uključen.

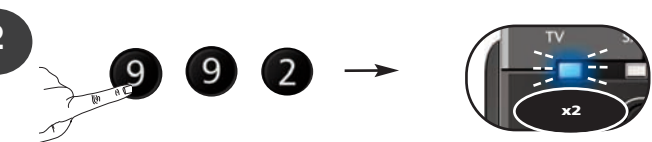

Pritisnite 9 9 2.

--> Plavi LED indikator dvaput će zatreperiti.

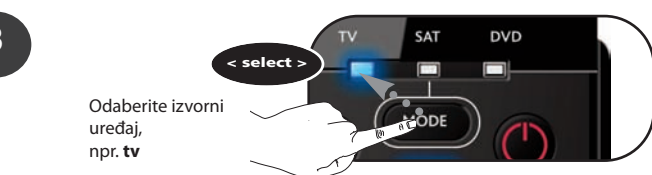

Odaberite izvorni uređaj, npr. tv

4



Pritisnite i otpustite tipku **magic**.

5

< select >

Odaberite određeni uređaj, npr. **sat**.

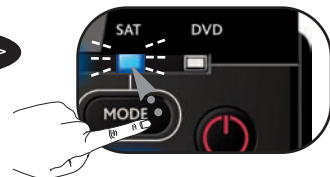

6

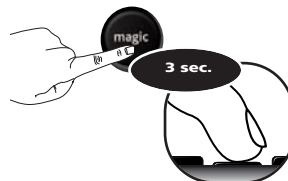

Pritisnite i otpustite tipku **magic**. --> Plavi LED indikator dvaput će zatreperiti.

Čestitamo! Uspješno ste promijenili dodjelu načina rada "sat" na drugi način rada "tv".

Sada jednostavno pratite "ONE FOR ALL SimpleSet", "Izravno postavljanje šifre" ili "Pretraživanje" kako biste programirali satelitski prijemnik u sat načinu rada.

Kako način rada uređaja ponovo postaviti na izvorni način rada?

- 1) Tipku MAGIC držite pritisnutom 3 sekunde dok indikator načina rada (plavi LED indikator) ne ostane uključen.
- 2) Pritisnite 9 9 2.
- 3) Odaberite način rada uređaja koji želite ponovo postaviti na izvorni način rada (npr. sat).

KeyMagic® je ekskluzivna ONE FOR ALL značajka. ONE FOR ALL omogućuje korištenje svih funkcija vašeg izvornog daljinskog upravljača - čak i onih za koje ne postoji zasebna tipka na ONE FOR ALL daljinskom upravljaču. Često korištene funkcije mogu se dodijeliti tipki po izboru pomoću značajke KeyMagic® na ONE FOR ALL daljinskom upravljaču. Kako biste određenu funkciju programirali pomoću značajke KeyMagic®, potrebna vam je odgovarajuća šifra funkcije. Kako se na različitim vrstama uređaja koriste različite šifre funkcija, one se ne mogu pronaći u priručniku. Šifre funkcija možete zatražiti od naše korisničke podrške telefonom, poštom, faksom ili e-poštom.

Prilikom pozivanja našu korisničku podršku, svakako spomenite sljedeće:

1) Šifru funkcije (npr. 00123) koju koristite (pogledajte odjeljak "Koja je moja šifra za postavljanje?" u priručniku na stranici 5).

2) Vrstu uređaja, proizvođača i broj modela odgovarajućeg uređaja.

3) Broj modela originalnog IZGUBLJENOG ili NEISPRAVNOG daljinskog upravljača.

4) Način na koji je funkcija bila označena na originalnom daljinskom upravljaču.

5) Ime proizvođača uređaja.

6) Ime korisničke podrške koje vam je potrebna.

7) Šifru funkcije (peteroznamenastu) za svaku zatraženu funkciju.

8) Način na koji je funkcija bila označena na originalnom daljinskom upravljaču. Ako ne možete pronaći šifru funkcije, obratite se našoj korisničkoj podršci.

Primjer: Kako funkciju "I/II (mono/stereo)" s originalnog IZGUBLJENOG ili NEISPRAVNOG daljinskog upravljača programirati na "crvenu tipku" ONE FOR ALL daljinskog upravljača.



Originalni daljinski upravljač je IZGUBLJEN ili NEISPRAVAN

Odaberite odgovarajući uređaj, npr. tv.

2

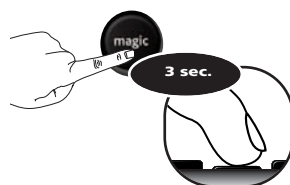

Tipku MAGIC držite pritisnutom 3 sekunde dok indikator načina rada (plavi LED indikator) ne ostane uključen.

3



Pritisnite 9 9 4.

--> Plavi LED indikator dvaput će zatreperiti.

4



Pritisnite i otpustite tipku magic.

5



Unesite 5-znamenastu šifru funkcije koju ste dobili od korisničke podrške (npr. 00123).

6

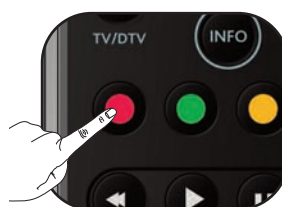

Pritisnite tipku kojoj želite dodijeliti funkciju (npr. crvenu tipku).

--> Plavi LED indikator dvaput će zatreperiti.

Čestitamo! Uspješno ste programirali funkciju "I/II (mono/stereo)" s originalnog daljinskog upravljača na ONE FOR ALL daljinski upravljač. Sad ćete svakim pritiskom crvene tipke (u tv načinu rada) pozvati funkciju "I/II (mono/stereo)".

Kako ponovo postaviti tipku kako bi se vratila njena izvorna funkcija?

- 1) Odaberite odgovarajući uređaj (npr. televizor).
- 2) Tipku MAGIC držite pritisnutom 3 sekunde dok indikator načina rada (plavi LED indikator) ne ostane uključen.
- 3) Pritisnite 9 9 4.
- 4) Dvaput pritisnite odgovarajuću tipku (npr. crvenu tipku).

NE FOR ALL daljinski upravljač možete programirati za davanje niza naredbi prilikom pritiska jedne tipke. Bilo koji niz naredbi koji redovito koristite može se programirati na jednu tipku ili jednostavnije upotrebe.

ožda, na primjer, želite napraviti sljedeću makronaredbu:

1. naredba: dvd --> ZAUSTAVI
2. naredba: dvd --> ISKLJUČI
3. naredba: tv --> ISKLJUČI

na postavljanje gore definirane makronaredbe na npr. crvenu tipku ONE FOR ALL daljinskog upravljača:

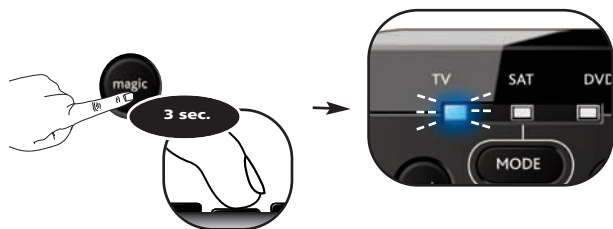

Tipku MAGIC držite pritisnutom 3 sekunde dok indikator načina rada (plavi LED indikator) ne ostane uključen.



Pritisnite 9 9 5. --> Plavi LED indikator dvaput će zatreperiti.



Pritisnite tipku kojoj želite dodijeliti funkciju (npr. crvenu tipku).

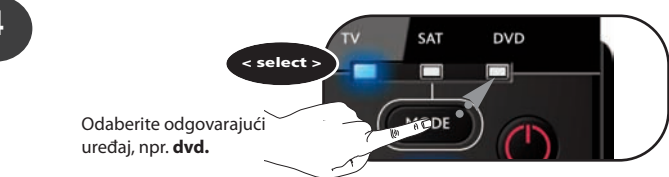

Odaberite odgovarajući uređaj, npr. dvd.



Pritisnite tipku STOP.



Pritisnite tipku za uključivanje/isključivanje.

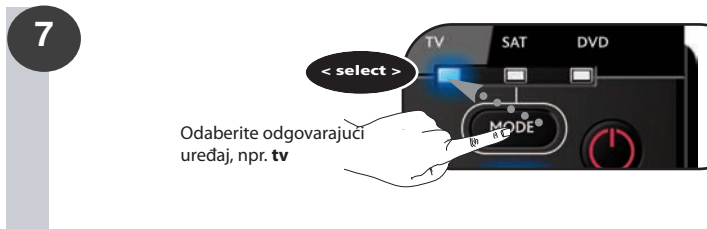

Odaberite odgovarajući uređaj, npr. tv



Pritisnite tipku POWER.

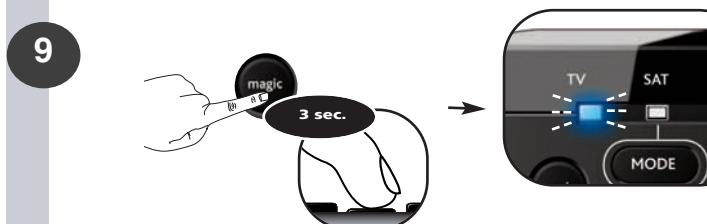

Pritisnite i 3 sekunde zadržite tipku Magic.

--> Plavi LED indikator dvaput će zatreperiti i isključiti se

Čestitam! Uspješno ste na crvenoj tipki programirali makronaredbu. SADA kad pritisnete crvenu tipku: 1.: dvd će se ZAUSTAVITI, 2.: dvd će se ISKLJUČITI, 3: televizor će se ISKLJUČITI. Daljinski upravljač će to izvršiti u bilo kojem načinu rada uređaja prilikom pritiska crvene tipke.



Pritisnite crvenu tipku.

Naredba 1: ZAUSTAVI dvd
Naredba 2: ISKLJUČI dvd
Naredba 3: ISKLJUČI televizor

Kako ponovo postaviti tipku makronaredbe kako bi se vratila njena izvorna funkcija

- 1) Tipku MAGIC držite pritisnutom 3 sekunde dok indikator načina rada (plavi LED indikator) ne ostane uključen.
- 2) Pritisnite 9 9 5.
- 3) Pritisnite odgovarajuću tipku makronaredbe (npr. crvena tipka).
- 4) Pritisnite i 3 sekunde zadržite tipku Magic. --> Plavi LED indikator dvaput

NE FOR ALL daljinski upravljač može se postaviti na sljedeće načine:
ONE FOR ALL SimpleSet
 zbravno postavljanje šifre
 Pretraživanje

Pomoću sljedećih koraka možete saznati koja je "šifra za postavljanje" trenutno postavljena za svaki od načina rada uređaja.

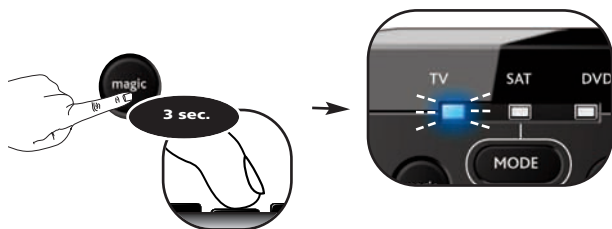

Tipku MAGIC držite pritisnutom 3 sekunde dok indikator načina rada (plavi LED indikator) ne ostane uključen.



Odaberite odgovarajući uređaj, npr. tv

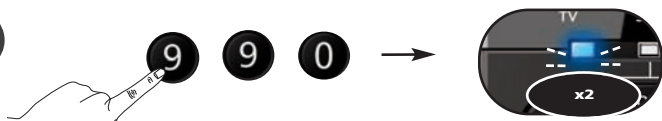

Pritisnite 9 9 0.

--> Plavi LED indikator dvaput će zatreperiti.

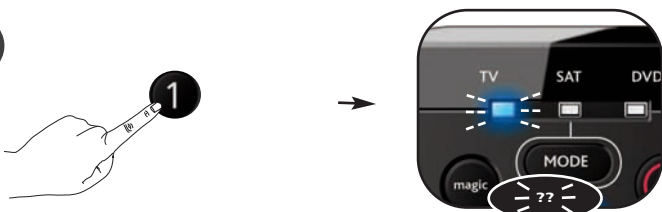

Pritisnite 1 za 1. znamenku 4-znamenaste šifre za postavljanje i izbrojite koliko je puta zatreperio LED indikator. Ako LED indikator ne treperi, znamenka je "0".

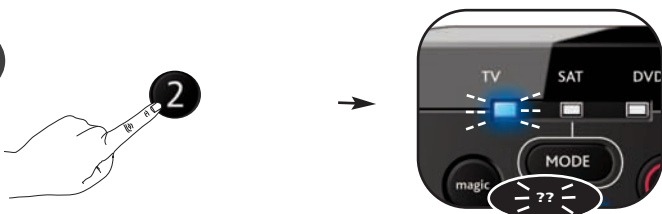

Pritisnite 2 za 1. znamenku 4-znamenaste šifre za postavljanje i izbrojite koliko je puta zatreperio LED indikator. Ako LED indikator ne treperi, znamenka je "0".

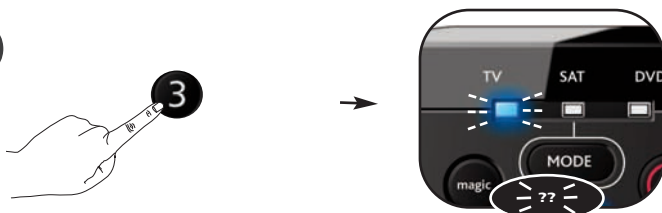

Pritisnite 3 za 1. znamenku 4-znamenaste šifre za postavljanje i izbrojite koliko je puta zatreperio LED indikator. Ako LED indikator ne treperi, znamenka je "0".

7

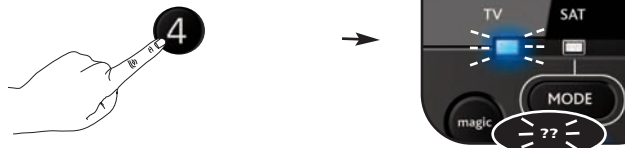

Pritisnite 4 za 1. znamenku 4-znamenaste šifre za postavljanje i izbrojite koliko je puta zatreperio LED indikator. Ako LED indikator ne treperi, znamenka je "0".

Čestitam! Uspješno ste provjerili aktivnu šifru za postavljanje u načinu rada televizora.

Vaše "Šifre za postavljanje":



Ponovno postavljanje funkcija

Ponovno postavljanje funkcija izbrisat će sve naučene funkcije u svim načinima rada te neke od programiranih funkcija, poput Key Magic® i makronaredbi.

1) Tipku MAGIC držite pritisnutom 3 sekunde dok indikator načina rada (plavi LED indikator) ne ostane uključen.

2) Pritisnite 9 8 0. --> Plavi LED indikator dvaput će zatreperiti.

Zmena priradeného režimu

Ako nastaviť dve (alebo viac) zariadení rovnakého typu.

strany 2

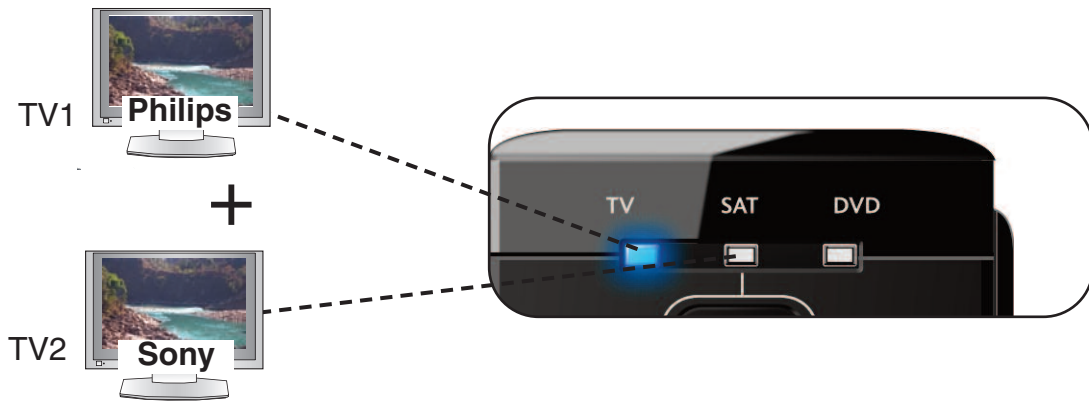

Key Magic®

Umožňuje vám získať funkcie zo STRATENÉHO alebo POKAZENÉHO pôvodného diaľkového ovládača.

strany 3

Chýbajúca funkcia po procedúre nastavenia

napr. pôvodné STRATENÉ alebo POKAZENÉ diaľkové ovládanie

Key Magic®

Chýbajúcu funkciu prevezmite prostredníctvom nášho zákazníckejho servisu. Žiadajte (5-ciferný) kód funkcie Key Magic®. Potom postupujte podľa pokynov od strany 5.

Macro

Umožňuje vám odoslať sekvenciu príkazov stlačením jediného tlačidla.

strany 4

Makro na „červenom tlačidle“



STOP & OFF



Makro na „červenom tlačidle“

Príkaz 1: ZASTAVIŤ dvd
Príkaz 2: VYPNÚŤ dvd
Príkaz 3: VYPNÚŤ televízor

Ako ešte raz znie môj inštalčný kód?

strany 5

Môj kód znie?

1 5 5 6

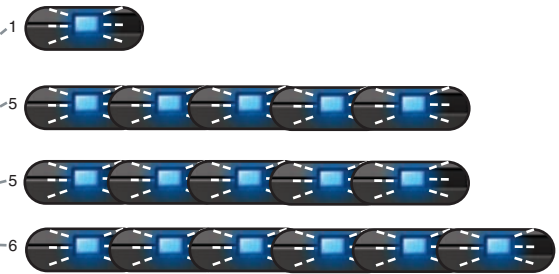

to funkcia vám dáva možnosť naprogramovať 2 (alebo viac) zariadení rovnakého typu pre jedno diaľkové ovládanie ONE FOR ALL (napr. dva televízory). V nasledujúcom de popisujeme situáciu, ak by ste chceli nainštalovať ďalšiu televíziu. Za týmto účelom musíte zmeniť priradenie napr. režimu „sat“ na režim „tv“.

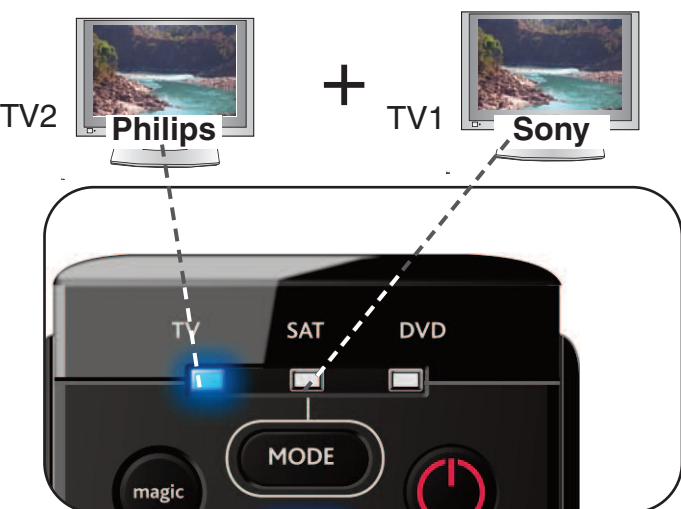

Príklad. Ako zmeniť priradenie režimu „sat“ na „tv“:

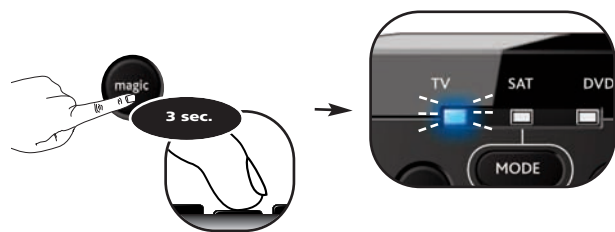

Stlačte tlačidlo **magic** a podržte ho stlačené 3 sekundy, až kým sa nerozsvieti indikátor režimu (modrý LED indikátor).

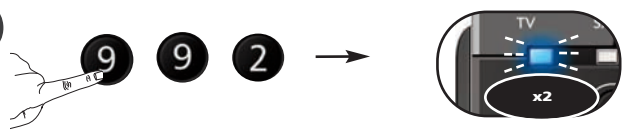

Stlačte 9 9 2. -->

--> Modrý LED indikátor dvakrát blikne.

Vyberte cieľové zariadenie, napr. **tv**.



4



Stlačte a uvoľnite tlačidlo **magic**.

5

< select >

Vyberte cieľové zariadenie, napr. **sat**.

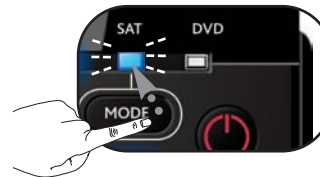

6

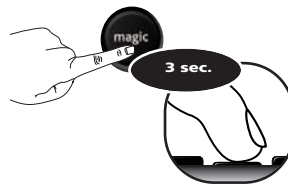

Stlačte a uvoľnite tlačidlo **magic**.

--> Modrý LED indikátor dvakrát blikne.

Gratulujeme! Úspešne ste zmenili priradenie režimu „sat“ tak, aby sa z neho stal druhý režim „tv“.

Teraz jednoducho postupujte podľa pokynov v časti „ONE FOR ALL Simple alebo „Priame nastavenie kódu“ a naprogramujte svoj televízor do režimu koncového prijímača.

Ako obnoviť pôvodný režim zariadenia?

- 1) Stlačte tlačidlo **magic** a podržte ho stlačené 3 sekundy, až kým sa nerozsvieti indikátor režimu (modrý LED indikátor).
- 2) Stlačte 9 9 2.
- 3) Vyberte príslušný režim zariadenia, ktorý chcete obnoviť do pôvodného režimu (napr. vyberte koncový prijímač).

Key Magic® je exkluzívna funkcia diaľkového ovládača ONE FOR ALL. Diaľkový ovládač ONE FOR ALL zaručuje, že všetky funkcie vášho pôvodného diaľkového ovládača budú možné používať - dokonca aj tie, ktoré nemajú vlastné tlačidlo na klávesnici diaľkového ovládača ONE FOR ALL. Často používané funkcie možno priradiť k želanému tlačidlu pomocou funkcie Key Magic® vášho diaľkového ovládača ONE FOR ALL. Ak chcete naprogramovať niektorú z funkcií v rámci systému Key Magic®, je potrebné, aby ste poznali príslušný kód funkcie. Keďže kódy funkcií sa u jednotlivých typov zariadení odlišujú, v príručke ich nenájdete. Kódy funkcií si môžete vyžiadať prostredníctvom linky pomoci nášho zákazníckeho servisu, prípadne listom, faxom alebo e-mailom.

Keď nás budete kontaktovať, nezabudnite uviesť nasledovné údaje:

1) Aktuálne používaný kód (pozrite si časť „Ako ešte raz znie môj inštalčný kód?“ na strane 5).

2) Typ, značku a modelové označenie príslušného zariadenia.

3) Modelové označenie pôvodného STRATENÉHO alebo POKAZENÉHO diaľkového ovládača.

4) Označenie funkcie na vašom pôvodnom diaľkovom ovládači.

5) Kontaktné údaje zákazníka.

6) Kontaktné údaje zákazníka.

7) Kód funkcie (5-ciferný) pre každú požadovanú funkciu.

Keď obdržíte svoje kódy funkcií od služieb zákazníkom, môžete kód jednoducho naprogramovať:

Príklad: Ako dostať funkciu „I/II (mono/stereo)“ z vášho pôvodného STRATENÉHO alebo POKAZENÉHO diaľkového ovládača na „červené tlačidlo“ diaľkového ovládača ONE FOR ALL.



napr. pôvodné STRATENÉ alebo POKAZENÉ diaľkové ovládanie

Vyberte príslušné zariadenie, napr. tv.



2

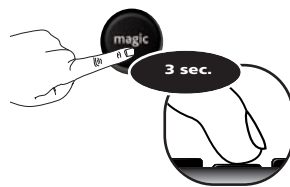

Stlačte tlačidlo **magic** a podržte ho stlačené 3 sekundy, až kým sa nerozsvieti indikátor režimu (modrý LED indikátor).

3



Stlačte 9 9 4.

--> Modrý LED indikátor dvakrát blikne.

4



Stlačte a uvoľnite tlačidlo **magic**.

5



Zadajte 5-ciferný kód funkcie, ktorý ste získali od služieb zákazníkom. (napr. 00123)

6

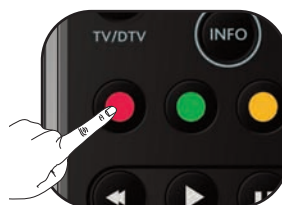

Stlačte tlačidlo, ku ktorému chcete funkciu priradiť (napr. červené tlačidlo).

--> Modrý LED indikátor dvakrát blikne.

Gratulujeme! Úspešne ste naprogramovali funkciu „I/II (mono/stereo)“ z vášho pôvodného diaľkového ovládača do diaľkového ovládača ONE FOR ALL. TERAZ vždy po stlačení „červeného“ tlačidla (v režime tv) vyvoláte funkciu „I/II (mono/stereo)“.

Ako obnoviť pôvodnú funkciu, ktorá bola priradená k danému tlačidlu?

- 1) Vyberte príslušný režim zariadenia (napr. tv).
- 2) Stlačte tlačidlo **magic** a podržte ho stlačené 3 sekundy, až kým sa nerozsvieti indikátor režimu (modrý LED indikátor).
- 3) Stlačte 9 9 4.
- 4) Dvakrát stlačte príslušné tlačidlo (napr. červené).

Ďalkové ovládanie ONE FOR ALL môžete naprogramovať tak, aby odosielať sekvenciu príkazov stlačením jediného tlačidla. Svoje pohodlie môžete zvýšiť tým, že ľubovoľnú pravidelne používanú sekvenciu klávesov zredukujete na stlačenie jediného tlačidla.

Môžete mať napríklad záujem o vytvorenie nasledovného makra:

Príkaz: dvd --> ZASTAVIŤ

Príkaz: dvd --> VYPNÚŤ

Príkaz: tv --> VYPNÚŤ

Ako chcete naprogramovať vyššie uvedené makro napríklad na „červené“ tlačidlo na diaľkovom ovládači ONE FOR ALL:

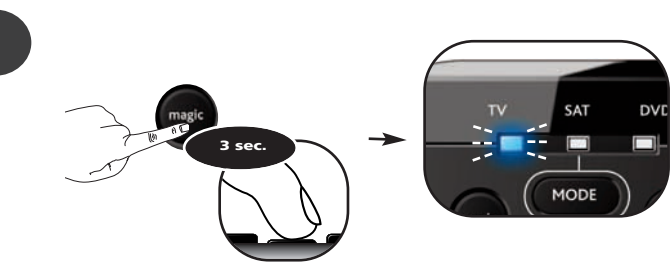

Stlačte tlačidlo **magic** a podržte ho stlačené 3 sekundy, až kým sa nerozsvieti indikátor režimu (modrý LED indikátor).

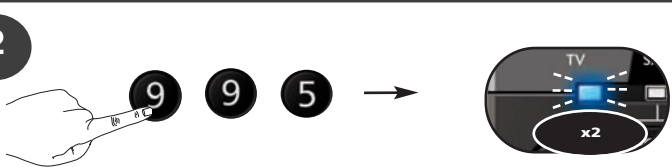

Stlačte 9 9 5.

--> Modrý LED indikátor dvakrát blikne.



Stlačte tlačidlo, ku ktorému chcete funkciu priradiť (napr. červené tlačidlo).

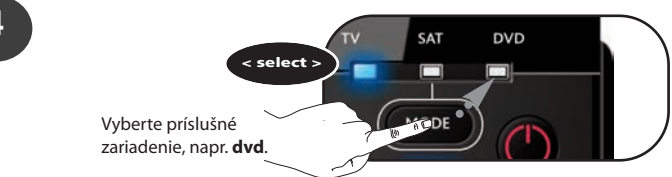

Vyberte príslušné zariadenie, napr. **dvd**.



Stlačte tlačidlo STOP (ZASTAVIŤ).



Stlačte tlačidlo POWER (NAPÁJANIE).

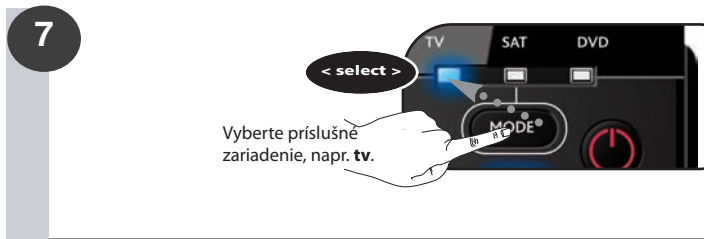

Vyberte príslušné zariadenie, napr. **tv**.



Stlačte tlačidlo POWER (NAPÁJANIE).

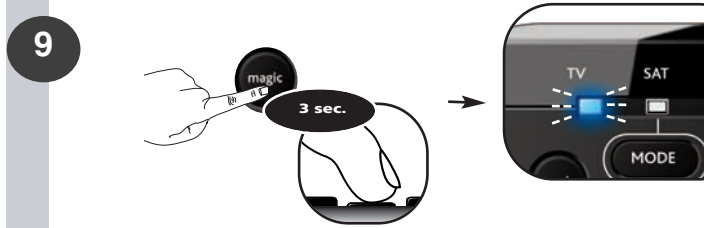

Stlačte tlačidlo MAGIC a podržte ho stlačené 3 sekundy.

--> Modrý LED indikátor dvakrát blikne a zhasne úplne.

Gratulujeme! Úspešne ste naprogramovali makro na „červené“ tlačidlo. TERAZ, keď stlačíte červené tlačidlo: 1.: dvd sa ZASTAVÍ, 2.: dvd sa VYPNE, 3.: tv sa VYPNE. Diaľkové ovládanie po stlačení červeného tlačidla vykoná tieto činnosti a potom sa nachádzate v režime ľubovoľného zariadenia.



Stlačte červené tlačidlo.

Príkaz 1: ZASTAVIŤ dvd
Príkaz 2: VYPNÚŤ dvd
Príkaz 3: VYPNÚŤ tv

Ako obnoviť funkciu, ktorá bola pôvodne priradená k tlačidlu makra?

- 1) Stlačte tlačidlo **magic** a podržte ho stlačené 3 sekundy, až kým sa nerozsvieti indikátor režimu (modrý LED indikátor).
- 2) Stlačte 9 9 5.
- 3) Dvakrát stlačte príslušné tlačidlo makra (napr. červené tlačidlo).
- 4) Stlačte a na 3 sek. podržte stlačené tlačidlo magic. Modrý LED indikátor dvakrát blikne.

Naše diaľkové ovládanie ONE FOR ALL nastavujete jedným z nasledovných nástrojov:
 ONE FOR ALL SimpleSet
 Nastavenie priameho kódu
 Metóda vyhľadávania

Nasledujúce kroky vám priblížia systém vyhľadávania „inštalačného kódu“, ktorý je momentálne nastavený pre režim jednotlivých zariadení.

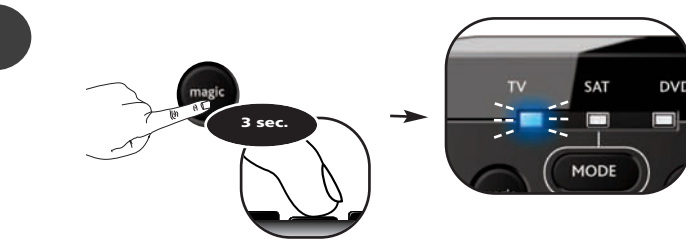

Stlačte tlačidlo **magic** a podržte ho stlačené 3 sekundy, až kým sa nerozsvieti indikátor režimu (modrý LED indikátor).

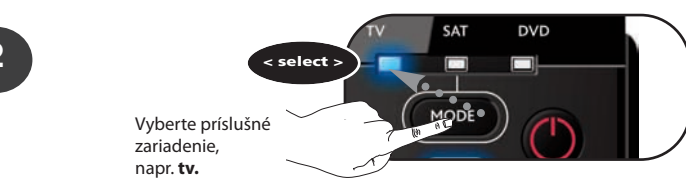

Vyberte príslušné zariadenie, napr. **tv**.

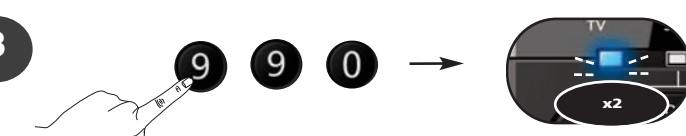

Stlačte 9 9 0. --> Modrý LED indikátor dvakrát blikne.

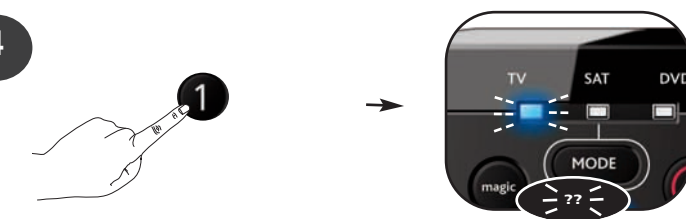

Stlačte tlačidlo **1** pre prvú číslicu vášho 4-ciferného nastavovacieho kódu a spočítajte, koľkokrát zabliká kontrolka LED. Ak kontrolka LED nezabliká, číslo je „0“.

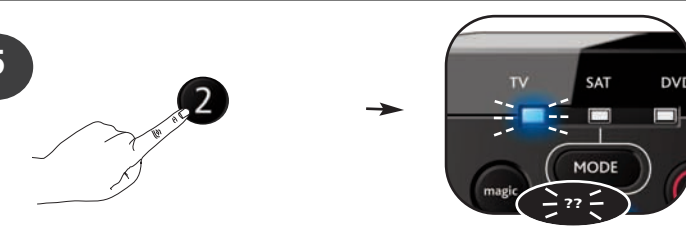

Stlačte tlačidlo **2** pre prvú číslicu vášho 4-ciferného nastavovacieho kódu a spočítajte, koľkokrát zabliká kontrolka LED. Ak kontrolka LED nezabliká, číslo je „0“.

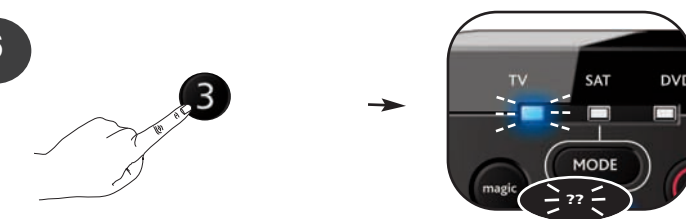

Stlačte tlačidlo **3** pre prvú číslicu vášho 4-ciferného nastavovacieho kódu a spočítajte, koľkokrát zabliká kontrolka LED. Ak kontrolka LED nezabliká, číslo je „0“.

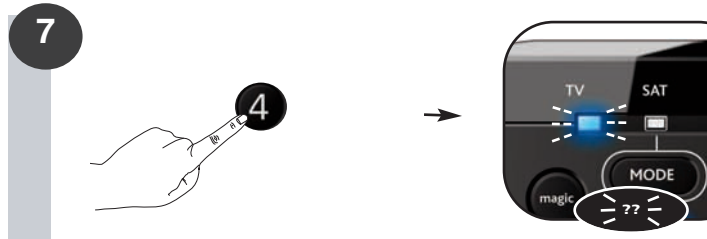

Stlačte tlačidlo **4** pre prvú číslicu vášho 4-ciferného nastavovacieho kódu a spočítajte, koľkokrát zabliká kontrolka LED. Ak kontrolka LED nezabliká, číslo je „0“.

Gratulujeme! Úspešne ste blikaním nastavili svoj inštalačný kód v režime tv.

Vaše „inštalačné kódy“:



Prevádzkový reset

Prevádzkový reset vymaže všetky naučené funkcie vo všetkých režimoch, ako aj niektoré ďalšie naprogramované funkcie, ako sú napr. Key Magic® a makrá.

1) Stlačte tlačidlo **magic** a podržte ho stlačené 3 sekundy, až kým sa nerozsvieti indikátor režimu (modrý LED indikátor).

2) Stlačte 9 8 0. Modrý LED indikátor dvakrát blikne.

• **Gentildeling af funktioner**

Sådan sættes to (eller flere) enheder af samme type op.

side 2

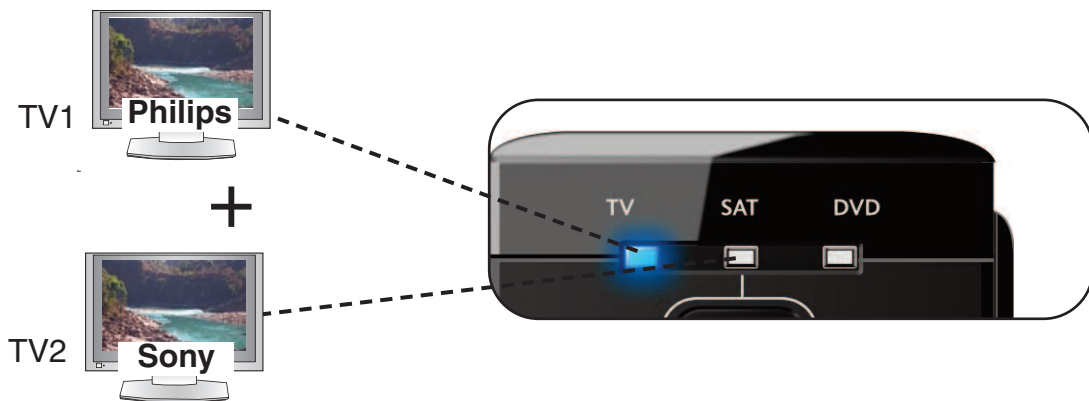

• **Key Magic®**

Lader dig få funktioner fra din FORSVUNDNE eller DEFEKTE originale fjernbetjening.

side 3

Manglende funktion efter opsætningsproceduren

f.eks. original **FORSVUNDNE** eller **DEFEKT** fjernbetjening

Key Magic®

Få din manglende funktion via vores kundeservice ved at bede om en (5-cifret) Key Magic®-funktionskode. Følg derefter proceduren fra side 3.

• **Makro**

Lader dig sende en række kommandoer ved et tryk på en enkelt tast.

side 4

Makro på den "røde tast"



STOP & OFF



» Kommando 3
»» Kommando 2
»»» Kommando 1

Makro på den "røde tast" =

Kommando 1: **dvd STOP**
Kommando 2: **dvd FRA**
Kommando 3: **tv FRA**

• **Hvad er min "opsætningskode"?**

Find ud af, hvilken kode der aktuelt er indstillet under hver af de 3 enhedsfunktioner.

side 5

Min kode er?

1 5 5 6

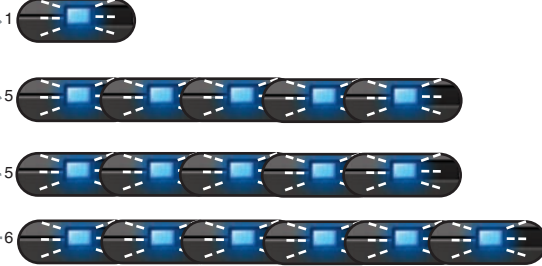

Med denne funktion kan du programmere 2 (eller flere) af samme enhedstype til ONE FOR ALL-fjernbetjeningen (f.eks. to tv'er).

Følgende eksempel vil du opsætte yderligere et tv. Derfor er du nødt til at gentildele (ændre) f.eks. "sat"-funktion til "tv"-funktion.

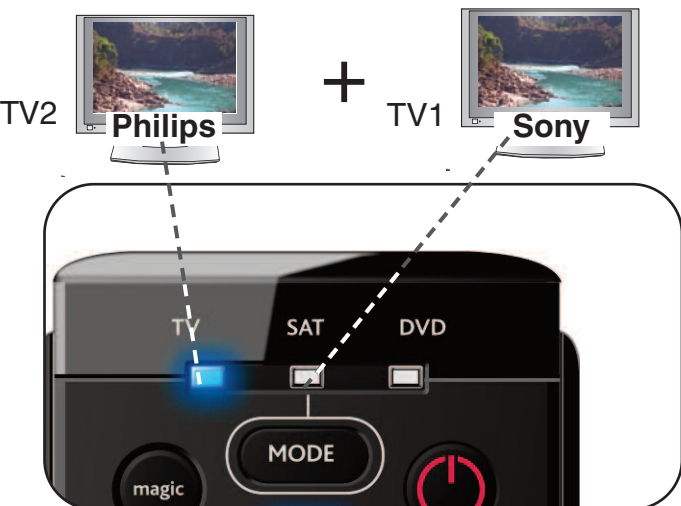

Eksempel. Sådan gentildeler du "sat" til "tv":

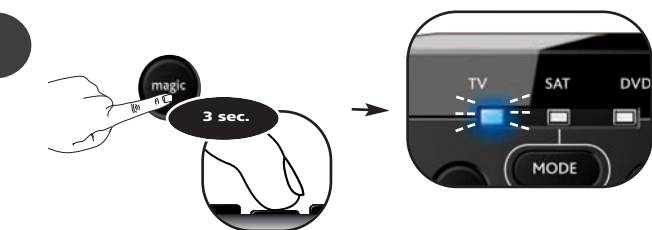

Tryk på **magic** og hold den nede i 3 sekunder, indtil indikatoren forbliver tændt (blå lysdiode).

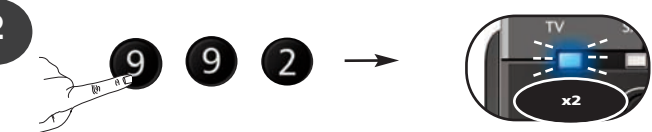

Tryk på **9 9 2**

--> Den blå ring blinker to gange.

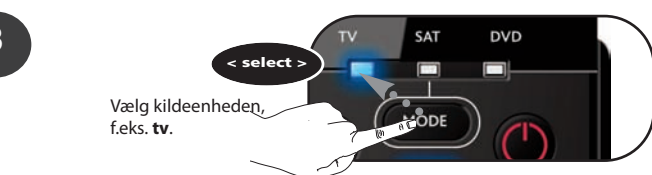

Vælg kildeenheden, f.eks. **tv**.

4



Tryk på **magic**-tasten, og slip den.

5

< select >

Vælg måleenheden, f.eks. **sat**.



6

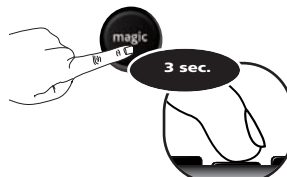

Tryk på **magic**-tasten, og slip den.

--> Den blå ring blinker to gange.

Tillykke! Du har nu gentildelt "sat"-funktionen til at blive en anden "tv"-funktion.

Nu skal du blot følge "ONE FOR ALL SimpleSet", "Direkte kodeopsætning" eller "Søgemetode" for at programmere dit tv i sat-funktion.

Sådan nulstilles en enhedsfunktion til dens originale funktion.

- 1) Tryk på **magic** og hold den nede i 3 sekunder, indtil indikatoren forbliver tændt (blå lysdiode).
- 2) Tryk på **9 9 2**.
- 3) Vælg den tilsvarende enhedsfunktion, som du vil nulstille til dens originale funktion (vælg f.eks. sat).

KeyMagic® er en eksklusiv ONE FOR ALL-funktion. ONE FOR ALL sikrer, at mange funktioner fra din originale fjernbetjening kan bruges – selv dem, der ikke har deres egen tast på ONE FOR ALL-tastaturet. Ofte brugte funktioner kan tildeles en tast efter eget valg ved at bruge KeyMagic®-funktionen på ONE FOR ALL. For at programmere en bestemt funktion med KeyMagic® skal du indtaste den tilsvarende funktionskode. Da funktionskoderne varierer mellem forskellige typer enheder, findes de ikke i manualen. Du kan bede om dine funktionskoder gennem hjælpelinjen til vores forbrugerservice eller via brev, fax eller e-mail.

Hvis du har kontakter os, skal du oplyse følgende:

Den aktuelle kode, du bruger (se "Hvad er min opsætningskode" på side 5).
 Enhedstype, mærke og modelnummer på den tilsvarende enhed.
 Modelnummer på den originale FORSVUNDNE eller DEFEKTE fjernbetjening.
 Hvordan funktionen var navngivet på din originale fjernbetjening.

Herefter:
 Kundeservice vil sende dig:
 Den tilsvarende funktionskode (5-cifret) til hver funktion, du har bedt om.

Hvis du har modtaget din(e) funktionskode(r) fra kundeservice, er det let at programmere koden:

Eksempel: Sådan får du "I/II (mono/stereo)"-funktionen fra din originale FORSVUNDNE eller DEFEKTE fjernbetjening ind på den "røde tast" på din ONE FOR ALL-fjernbetjening.



f.eks. original FORSVUNDNE eller DEFEKT fjernbetjening

Vælg den tilsvarende enhed, f.eks. tv.

2

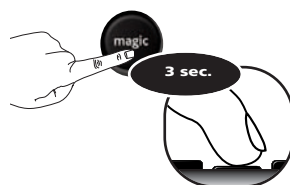

Tryk på **magic** og hold den nede i 3 sekunder, indtil indikatoren forbliver tændt (blå lysdiode).

3



Tryk på **9 9 4**. --> Den blå ring blinker to gange.

4



Tryk på **magic**-tasten, og slip den.

5



Indtast den **5-cifrede funktionskode**, du har fået fra kundeservice. (f.eks. 00123)

6



Tryk på den **tast, som funktionen vil blive tildelt** (f.eks. den røde tast). --> Den blå ring blinker to gange.

Tillykke! Du har programmeret funktionen "I/II (mono/stereo)" fra din originale fjernbetjening til din ONE FOR ALL-fjernbetjening. Næste gang du trykker på "røde tast" (i tv-funktion), bruger du funktionen "I/II (mono/stereo)".

Sådan nulstilles en tast for at få dens originale funktion.

- 1) Vælg den tilsvarende enhedsfunktion (f.eks. tv)
- 2) Tryk på **magic** og hold den nede i 3 sekunder, indtil indikatoren forbliver tændt (blå lysdiode).
- 3) Tryk på 9 9 4.
- 4) Tryk på den tilsvarende tast (f.eks. rød) to gange.

kan programmere din ONE FOR ALL til at udsende en række kommandoer ved et tryk på en enkelt tast. Enhver række af kommandoer, som du bruger regelmæssigt, kan reduceres til et enkelt tryk på én tast.

du vil f.eks. oprette følgende makro:

kommando: dvd --> STOP
kommando: dvd --> FRA
kommando: tv --> FRA

Sådan sætter du ovennævnte makro op på f.eks. den "røde tast" på din ONE FOR ALL:

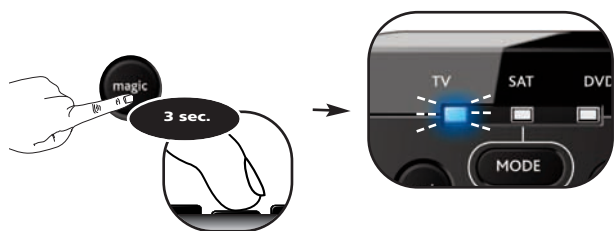

Tryk på **magic** og hold den nede i 3 sekunder, indtil indikatoren forbliver tændt (blå lysdiode).



Tryk på **995**. --> Den blå ring blinker to gange.

Tryk på den **tast**, som funktionen vil blive tildelt (f.eks. den røde tast).



Vælg den tilsvarende enhed, f.eks. **dvd**.



Tryk på **STOP**-tasten.



Tryk på **POWER**-tasten.



7

Vælg den tilsvarende enhed, f.eks. **tv**

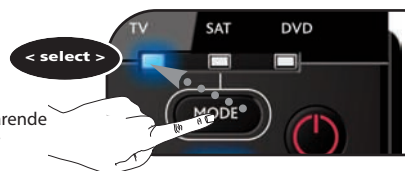

8

Tryk på **POWER**-tasten.



9

Tryk på **magic**-tasten, og hold den nede i 3 sek.

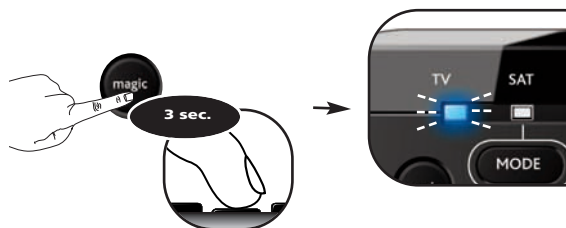

--> Den blå ring blinker to gange

Tillykke! Du har nu programmeret en makro på den "røde" tast. Næste gang du trykker på den "røde tast": 1.: dvd vil stoppe, 2.: dvd slukkes, 3. slukkes. Fjernbetjeningen vil gøre dette i hver enhedsfunktion, når du trykker på den røde tast.

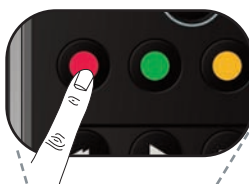

Kommando 1: **dvd STOP**
Kommando 2: **dvd FRA**
Kommando 3: **tv FRA**

Sådan nulstilles makrotasten for at få dens originale funktion.

- 1) Tryk på **magic** og hold den nede i 3 sekunder, indtil indikatoren forbliver tændt (blå lysdiode).
- 2) Tryk på **995**.
- 3) Tryk på den tilsvarende makrotast (f.eks. den røde tast).
- 4) Tryk på **magic**-tasten, og hold den nede i 3 sek. --> Den blå ring blinker to gange.

Du sætter din ONE FOR ALL op ved enten:
ONE FOR ALL SimpleSet
 Direkte kodeopsætning
 Søgemetode

De følgende trin viser dig, hvordan du kan finde ud af, hvilken "opsætningskode" der aktuelt er sat op under hver enhedsfunktion.

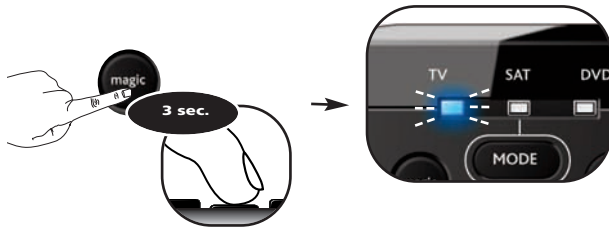

Tryk på **magic** og hold den nede i 3 sekunder, indtil indikatoren forbliver tændt (blå lysdiode).



Vælg den tilsvarende enhed, f.eks. **tv**.

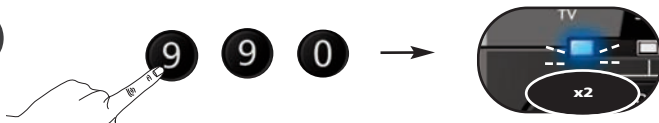

Tryk på **990**.

--> Den blå ring blinker to gange.

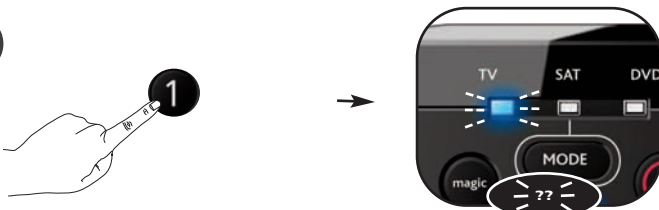

Tryk på **1** for det første ciffer i din 4-cifrede opsætningskode, og tæl, hvor mange gange LED-indikatoren blinker. Hvis LED-indikatoren ikke blinker, er det første ciffer "0".

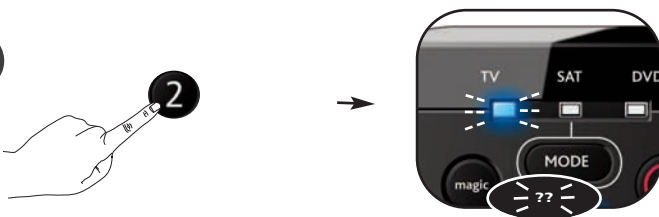

Tryk på **2** for det første ciffer i din 4-cifrede opsætningskode, og tæl, hvor mange gange LED-indikatoren blinker. Hvis LED-indikatoren ikke blinker, er det første ciffer "0".

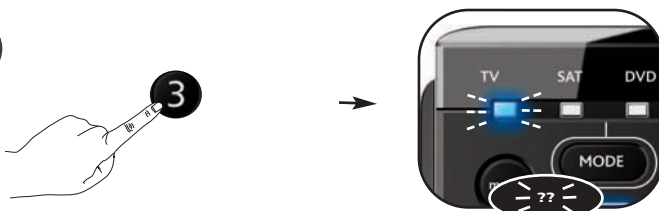

Tryk på **3** for det første ciffer i din 4-cifrede opsætningskode, og tæl, hvor mange gange LED-indikatoren blinker. Hvis LED-indikatoren ikke blinker, er det første ciffer "0".

7



Tryk på **4** for det første ciffer i din 4-cifrede opsætningskode, og tæl, hvor mange gange LED-indikatoren blinker. Hvis LED-indikatoren ikke blinker, er det første ciffer "0".

Tillykke! Du har nu blinket frem din aktuelle opsætningskode i tv-funktion.

Dine "opsætningskoder":



Betjeningsnulstilling

Betjeningsnulstilling vil slette alle indlæste funktioner på tværs af alle funktioner og nogle andre programmerede funktioner som Key Magic® og Makroer.

1) Tryk på **magic** og hold den nede i 3 sekunder, indtil indikatoren forbliver tændt (blå lysdiode).

2) Tryk på **980**. Den blå ring blinker to gange.

• Omkodning av läge

Hur du ställer in två (eller fler) enheter av samma typ.

sidan 2

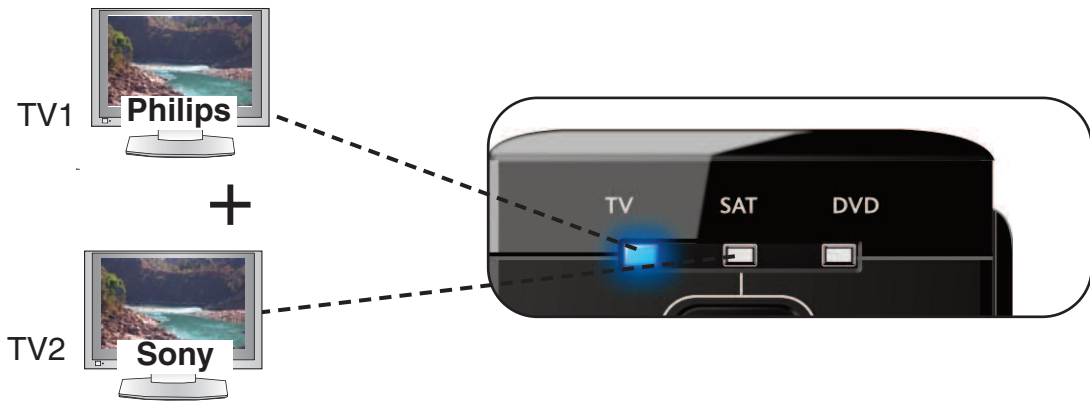

• Key Magic[®]

Gör att du kan komma åt funktioner i originalfjärrkontrollen som FÖRSVUNNIT eller GÅTT SÖNDER.

sidan 3

En funktion saknas efter inställningsproceduren

t.ex. den FÖRSVUNNA eller TRASIGA originalfjärrkontrollen

Key Magic[®]

Få tillgång till de funktioner som du saknar genom vår kundtjänst och en (femsiffrig) Key Magic[®]-funktionskod. Följ sedan proceduren på sidan 3.

• Makro

Gör att du kan skicka en serie kommandon med ett enda knapptryck.

sidan 4

Makro på "röd knapp"



» Kommando 3
»» Kommando 2
»»» Kommando 1

STOP & OFF



Makro på "röd knapp" =

- Kommando 1: dvd STOPP
- Kommando 2: dvd AV
- Kommando 3: tv AV

• Vilken är min konfigurationskod nu igen?

sidan 5

Min kod är?

1 5 5 6

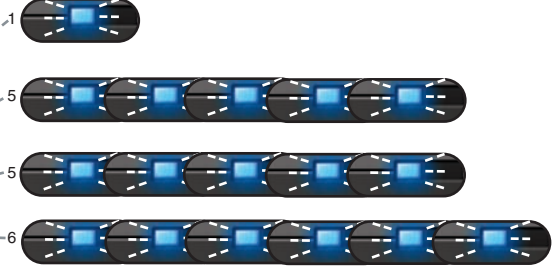

Omkodning av läge

Med den här funktionen kan du programmera två (eller fler) enheter av samma typ till ONE FOR ALL-fjärrkontrollen (t.ex. två TV-apparater).

Följande exempel ska ytterligare en TV ställas in. Därför måste du omkoda (ändra) t.ex. "sat"-läge till "tv"-läge.

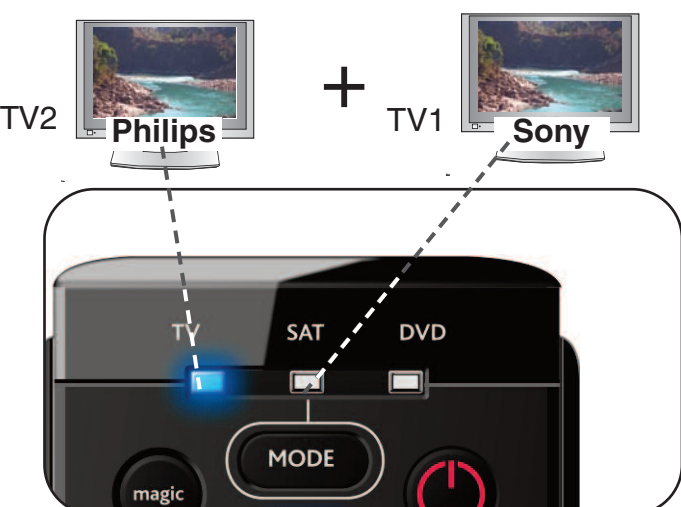

Exempel: Hur du omkodar "sat" till "tv"

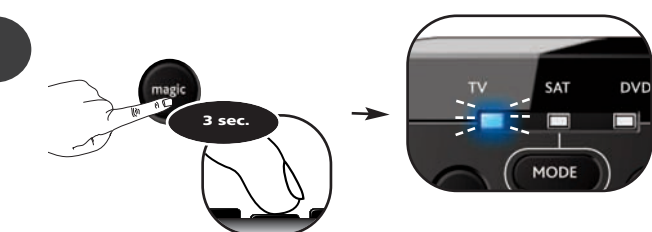

Tryck på och håll ned knappen **magic** i 3 sekunder tills en lägesindikator (blå lysdiod) lyser med fast sken.

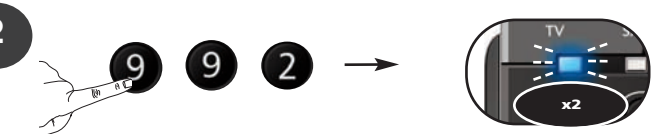

Tryck på **9 9 2**

--> Den blå lysdioden blinkar två gånger.

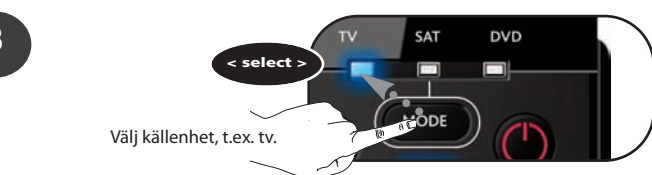

Välj källanhet, t.ex. tv.

4



Tryck på och släpp **magic**-knappen.

5

< select >

Välj mottagarenhet, t.ex. sat.

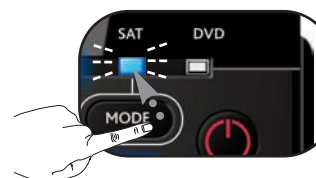

6



Tryck på och släpp **magic**-knappen.

--> Den blå lysdioden blinkar två gå

Grattis! Du har omkodat "sat"-läget till ett andra "tv"-läge.

Följ nu "ONE FOR ALL SimpleSet", "Ställ in direktkod" eller "Sökmetoden" för att programmera TV:n i sat-läge.

Hur återställer jag ett enhetsläge till dess ursprungsläge?

- 1) Tryck på och håll ned knappen **magic** i 3 sekunder tills en lägesindikator (blå lysdiod) lyser med fast sken.
- 2) Tryck på 9 9 2.
- 3) Välj motsvarande enhetsläge som du vill återställa till ursprungsläget (t.ex. mp3).

KeyMagic® är en exklusiv ONE FOR ALL-funktion. Med ONE FOR ALL kan du utföra många av de funktioner som fanns på originalfjärrkontrollen – även om det inte finns någon knapp för funktionen i ONE FOR ALL-knappsatsen. Funktioner som används ofta kan tilldelas en valfri knapp med hjälp av KeyMagic®-funktionen på din ONE FOR ALL-fjärrkontroll. Om du vill programmera en viss funktion med KeyMagic® måste du veta vad funktionen har för funktionskod. Eftersom funktionskoden varierar beroende på enhetstyp går det inte att hitta koden i handboken. Kontakta oss för funktionskoder genom kundtjänsts hjälplinje eller via brev, fax eller e-post.

Var påmind om att nämna följande när du kontaktar oss:

- Den kod som du för närvarande använder (se "Vilken är min konfigurationskod nu?" på sidan 5).
- Enhetstyp, märke och modellnummer på motsvarande enhet.
- Modellnummer på den FÖRSVUNNA eller TRASIGA originalfjärrkontrollen.
- Hur funktionen var utmärkt på originalfjärrkontrollen.

Överför:

• Kommer kundtjänst att tillhandahålla:

• En funktionskod (femsiffrig) för varje begärd funktion.

När du har fått dina funktionskoder från kundtjänst är det enkelt att programmera dem.

Exempel: Så här flyttar du "I/II (mono/stereo)"-funktionen på den försvunna/trasiga originalfjärrkontrollen till den "röda knappen" på ONE FOR ALL-fjärrkontrollen.



t.ex. den FÖRSVUNNA eller TRASIGA originalfjärrkontrollen

Välj motsvarande enhet, t.ex. tv.

2

Tryck på och håll ned knappen **magic** i 3 sekunder tills en lägesindikator (blå lysdiod) lyser med fast sken.

3

Tryck på **9 9 4**. --> Den blå lysdioden blinkar två gånger.

4

Tryck på och släpp **magic**-knappen.

5

Ange den **femsiffriga funktionskod** som du fått av kundtjänst. (t.ex. 00123)

6

Tryck på den **knapp som du vill att funktionen ska tilldelas** (t.ex. den röda knappen). --> Den blå lysdioden blinkar två gånger.

Grattis! Du har programmerat funktionen "I/II (mono/stereo)" från din originalfjärrkontroll till din ONE FOR ALL-fjärrkontroll. Nu när du trycker på "röda knappen" (i tv-läge) aktiverar du funktionen "I/II (mono/stereo)".

Hur återställer du en knapp till dess ursprungsfunktion?

- 1) Välj motsvarande enhetsläge (t.ex. tv).
- 2) Tryck på och håll ned knappen **magic** i 3 sekunder tills en lägesindikator (blå lysdiod) lyser med fast sken.
- 3) Tryck på 9 9 4.
- 4) Tryck två gånger på motsvarande knapp (t.ex. röd).

kan programmera ONE FOR ALL-fjärrkontrollen så att den sänder ut en hel kommandosekvens med ett enda knapptryck. Kommandosekvenser som används regelbundet kan reducera ett enda knapptryck på valfri knapp.

Ill exempel så kanske du vill kanske skapa följande makro:

Första kommandot: dvd --> STOPP

Andra kommandot: dvd --> AV

Tredje kommandot: tv --> AV

tälla in makrot som nämns ovan på t.ex. den "röda" knappen på ONE FOR ALL-fjärrkontrollen:

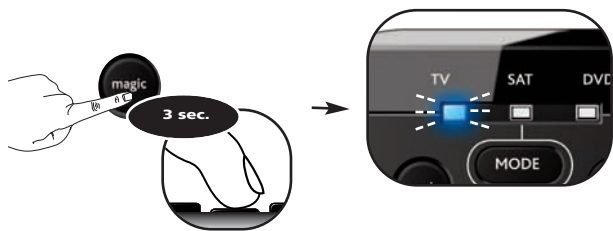

Tryck på och håll ned knappen **magic** i 3 sekunder tills en lägesindikator (blå lysdiod) lyser med fast sken.



Tryck på **9 9 5**.

--> Den blå lysdioden blinkar två gånger.

Tryck på den **knapp som du vill att funktionen ska tilldelas** (t.ex. den röda knappen).



Välj motsvarande enhet, t.ex. **dvd**

Tryck på **STOPPKNAPPEN**.



Tryck på **STRÖMKNAPPEN**.



7

Välj motsvarande enhet, t.ex. **tv**.



8

Tryck på **STRÖMKNAPPEN**



9

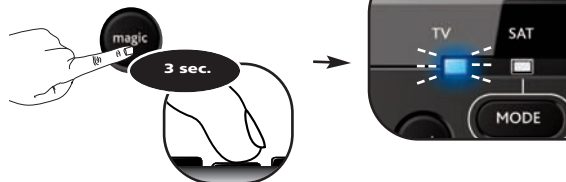

Tryck på och håll ned knappen "magic" för att spara inställningarna. --> Den blå lysdioden blinkar två gånger och släcks.

Grattis! Du har programmerat ett makro på den "röda" knappen.

När du nu trycker på den röda knappen händer följande: 1. DVD:n stannar, 2. DVD:n stängs av, och 3. TV:n stängs av. Det här utför fjärrkontrollen i samtliga enhetslägen varje gång du trycker på den röda knappen.

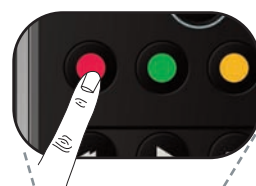

Tryck på den röda knappen



Kommando 1: **dvd STOPP**
Kommando 2: **dvd AV**
Kommando 3: **tv AV**

Hur återställer du en makroknapp till dess ursprungsfunktion?

- 1) Tryck på och håll ned knappen **magic** i 3 sekunder tills en lägesindikator (blå lysdiod) lyser med fast sken.
- 2) Tryck på **9 9 5**.
- 3) Tryck på motsvarande makroknapp (t.ex. den röda knappen).
- 4) Tryck på och håll ned knappen "magic" i 3 sekunder. --> Den blå lysdioden blinkar två gånger och släcks.

Du kan konfigurera din ONE FOR ALL-fjärrkontroll med någon av följande metoder:
ONE FOR ALL SimpleSet
Ställ in direktkod
Sökmetoden

Följande steg får du veta hur du tar reda på vilken konfigurationskod som för närvarande är inställd i varje enhetsläge.

1

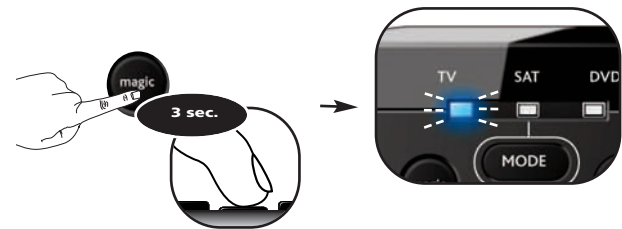

Tryck på och håll ned knappen **magic** i 3 sekunder tills en lägesindikator (blå lysdiod) lyser med fast sken.

2

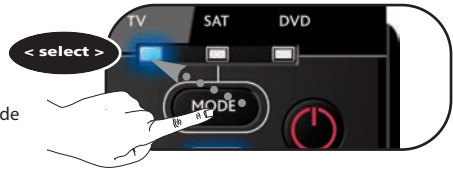

Välj motsvarande enhet, t.ex. **tv**.

3

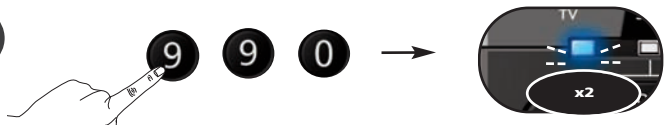

Tryck på **990**. --> Den blå lysdioden blinkar två gånger.

4



Tryck på **1** för den första siffran i den fyrsiffriga konfigurationskoden och räkna antalet gånger som lysdioden blinkar. Om lysdioden inte blinkar är siffran "0".

5



Tryck på **2** för den första siffran i den fyrsiffriga konfigurationskoden och räkna antalet gånger som lysdioden blinkar. Om lysdioden inte blinkar är siffran "0".

6

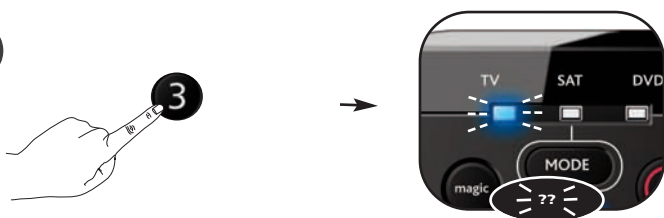

Tryck på **3** för den första siffran i den fyrsiffriga konfigurationskoden och räkna antalet gånger som lysdioden blinkar. Om lysdioden inte blinkar är siffran "0".

7

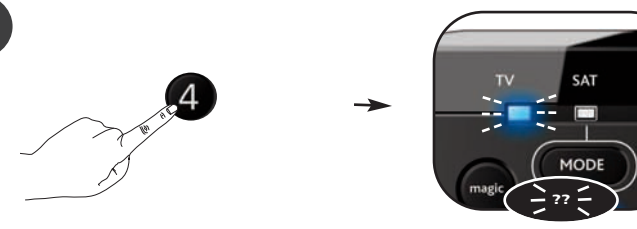

Tryck på **4** för den första siffran i den fyrsiffriga konfigurationskoden och räkna antalet gånger som lysdioden blinkar. Om lysdioden inte blinkar är siffran "0".

Grattis! Du har fått fram den aktuella konfigurationskoden för tv-läge.

Dina konfigurationskoder:



Funktionsåterställning

Vid funktionsåterställning raderas alla konfigurerade funktioner i alla lägen. Även vissa andra programmerade funktioner raderas, som Key Magic® och makron.

1) Tryck på och håll ned knappen **magic** i 3 sekunder tills en lägesindikator (blå lysdiod) lyser med fast sken.

2) Tryck på **990**. Den blå lysdioden blinkar två gånger.

• Tilan uudelleenmääritys

Kahden (tai useamman) samantyyppisen laitteen määrittäminen.

sivun 2

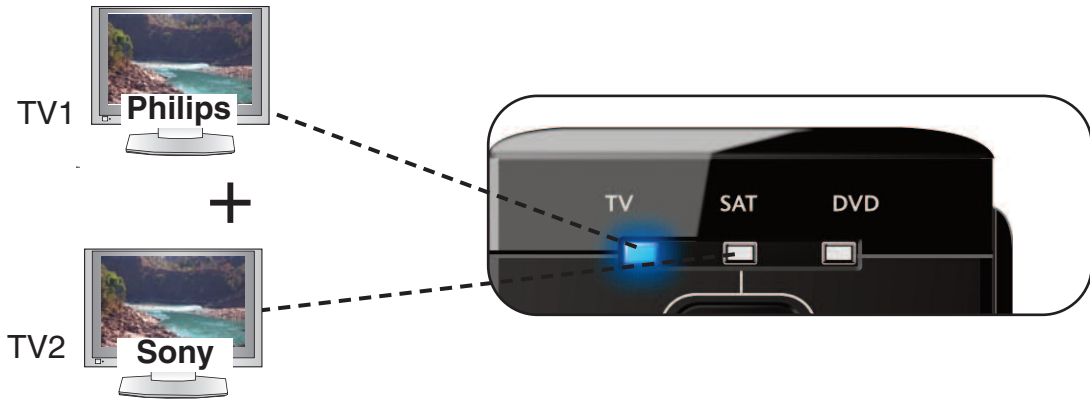

• Key Magic[®]

Voit hakea alkuperäisen KADONNEEN tai RIKKOUTUNEEN kauko-ohjaimen toimintoja.

sivun 3

Puuttuva toiminto määrittämisen jälkeen

Esim. alkuperäinen KADONNUT tai RIKKOUTUNUT kauko-ohjain

Key Magic[®]

Hae kadonnut toiminto pyytämällä asiakaspalvelustamme (5-numeroinen) Key Magic[®] -toimintokoodi. Seuraa sitten sivun 5 ohjeita.

• Makro

Voit lähettää useita komentoja yhden painikkeen painalluksella.

sivun 4

Makro punaisessa painikkeessa

STOP & OFF



»»» Komento 3
»»» Komento 2
»»» Komento 1

Makro punaisessa painikkeessa

Komento 1: dvd-PYSÄYTYS
Komento 2: dvd-SAMMUTUS
Komento 3: tv-SAMMUTUS

• Mikä olikaan määrittyskoodi?

sivun 5

Koodi on?

1 5 5 6

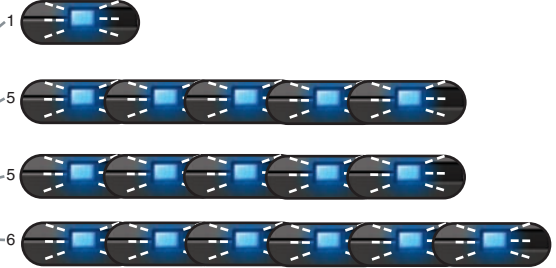

...llä toiminnolla voit ohjelmoida 2 samantyyppistä laitetta (tai useampia) ONE FOR ALL -kauko-ohjaimeen (esim. kaksi TV:tä).

...uraavassa esimerkissä määritetään ylimääräinen televisio. Tällöin on määritettävä uudelleen (muutettava) esim. sat-tila tv-tilaksi.

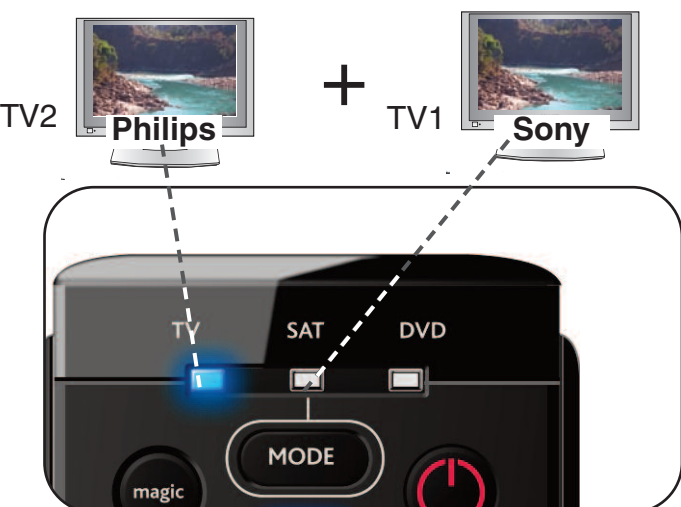

...sim. sat-tilan muuttaminen tv-tilaksi:

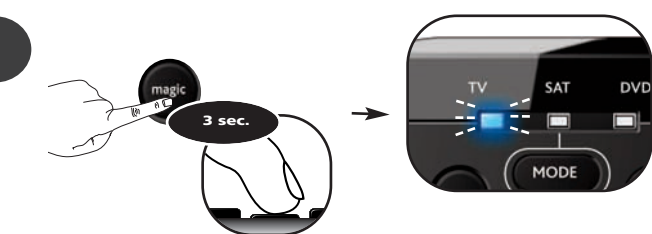

Pidä **magic**-painiketta alhaalla 3 sekunnin ajan, kunnes tilan merkivalo (sininen LED) jää palamaan.

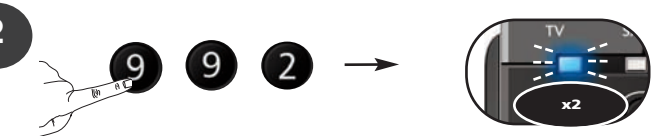

Paina **9 9 2**

--> Sininen LED-merkkivalo vilkkuu kahdesti.

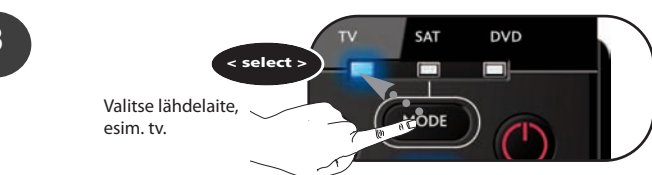

Valitse lähde laite, esim. tv.

4



Paina **magic**-painiketta.

5

< select >

Valitse kohde laite, esim. **sat**.



6

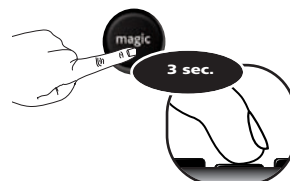

Paina **magic**-painiketta.

--> Sininen LED-merkkivalo vilkkuu kahdesti.

Onnittelut! sat-tila on muutettu tv-tilaksi.

Ohjelmoi seuraavaksi televisio sat-tilaan. Katso ohjeet kohdasta ONE FOR ALL SimpleSet, Määrittäminen koodeilla tai Hakumenetelmä.

Miten laitetilaksi palautetaan alkuperäinen tila?

- 1) Pidä **magic**-painiketta alhaalla 3 sekunnin ajan, kunnes tilan merkivalo (sininen LED) jää palamaan.
- 2) Paina **9 9 2**.
- 3) Valitse laitetila, jonka haluat palauttaa alkuperäiseen tilaan (esim. valitse sat).

KeyMagic® on ainutlaatuinen ONE FOR ALL -ominaisuus. ONE FOR ALL varmistaa, että monia alkuperäisen kauko-ohjaimen toimintoja voi käyttää – vaikka toiminnoille ei olisi omaa painiketta alkuperäisessä kauko-ohjaimessa. Voit määrittää usein käytettyjä toimintoja haluamaasi painikkeeseen ONE FOR ALL -kauko-ohjaimen KeyMagic®-ominaisuudella Tietyn toiminnon KeyMagic®-ohjelmointiin tarvitaan vastaava toimintokoodi. Toimintokoodit vaihtelevat erityyppisissä laitteissa, joten niitä ei löydy käyttöohjeesta. Voit pyytää toimintokodeja asiakaspalvelus-
 ime puhelimitse, kirjeitse, faksilla tai sähköpostilla.

Valitessasi yhteyttä ilmoita seuraavat tiedot:

1) Valitsemiesi käyttämäsi koodi (katso Mikä olikaan määrityskoodi? sivulla 5).
 2) Laitteen tyyppi, tuotemerkki ja mallinumero.
 3) Alkuperäisen KADONNEEN tai RIKKOUTUNEEN kauko-ohjaimen mallinumero.
 4) Toiminnon nimi alkuperäisessä kauko-ohjaimessa.

5) Puhelunumero asiakaspalvelusta:

6) Toimintokoodin (5-numeroisen) jokaiseen pyytämäsi toimintoon.

Jos olet saanut asiakaspalvelusta toimintokoodin/-koodit, niiden ohjelmointi käy helposti:

Esimerkki: Alkuperäisen KADONNEEN tai RIKKOUTUNEEN kauko-ohjaimen I/II (mono/stereo) -toiminnon ohjelmoiminen ONE FOR ALL -kauko-ohjaimen I/II (mono/stereo) -painikkeeseen.



Esim. alkuperäinen KADONNUT tai RIKKOUTUNUT kauko-ohjain



Valitse laite, esim. tv.

2

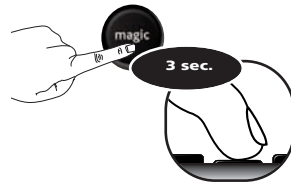

Pidä **magic**-painiketta alhaalla 3 sekunnin ajan, kunnes tilan merkkivalo (sininen LED) jää palamaan.

3



Paina **9 9 4**. --> Sininen LED-merkkivalo vilkkuu kahdesti.

4



Paina **magic**-painiketta.

5



Anna asiakaspalvelusta saamasi **5-numeroisen toimintokoodi**. (esim. 00123)

6

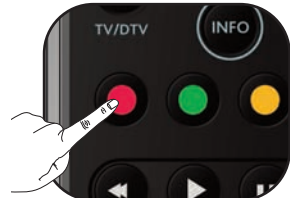

Paina **painiketta, johon toiminto määritetään** (esim. punainen painike). --> Sininen LED-merkkivalo vilkkuu kahdesti.

Onnittelut! I/II (mono/stereo) -toiminto on ohjelmoitu alkuperäisestä kauko-ohjaimesta ONE FOR ALL -kauko-ohjaimen. Nyt voit käyttää I/II (mono/stereo) -toimintoa milloin tahansa painamalla punaista painiketta (TV-tilassa).

Miten painikkeeseen palautetaan sen alkuperäinen toiminto?

- 1) Valitse laitetila (esim. tv).
- 2) Pidä **magic**-painiketta alhaalla 3 sekunnin ajan, kunnes tilan merkkivalo (sininen LED) jää palamaan.
- 3) Paina **9 9 4**.
- 4) Paina vastaavaa painiketta (esim. punaista) kahdesti.

Voit luoda esimerkiksi seuraavan makron:

- komento: dvd --> PYSÄYTYS**
- komento: dvd --> SAMMUTUS**
- komento: tv --> SAMMUTUS**

Yllä mainittu makro määritetään ONE FOR ALL -kauko-ohjaimen punaiseen painikkeeseen seuraavasti:

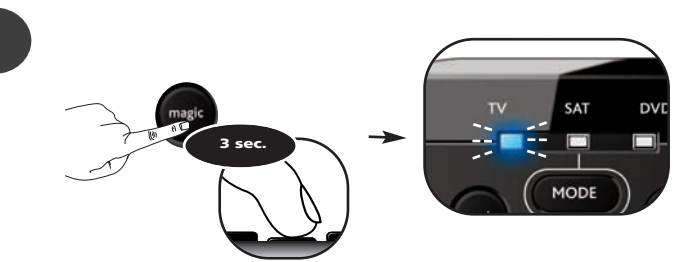

Pida **magic**-painiketta alhaalla 3 sekunnin ajan, kunnes tilan merkkivalo (sininen LED) jää palamaan.

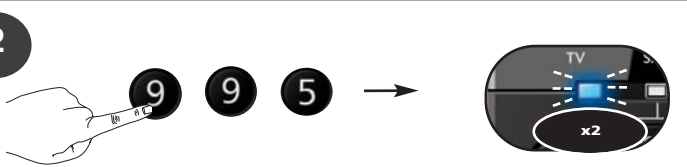

Paina **995**. --> Sininen LED-merkkivalo vilkkuu kahdesti.

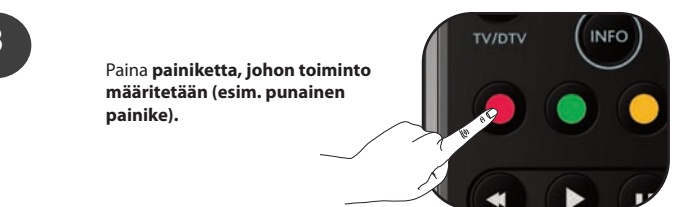

Paina **painiketta, johon toiminto määritetään (esim. punainen painike)**.

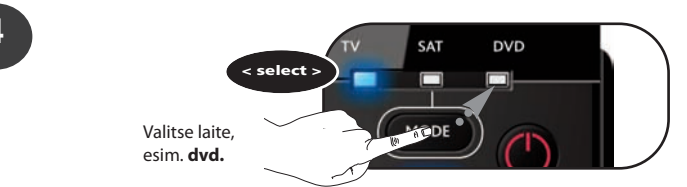

Valitse laite, esim. **dvd**.



Paina **pysäytyspainiketta**.



Paina **virtapainiketta**.

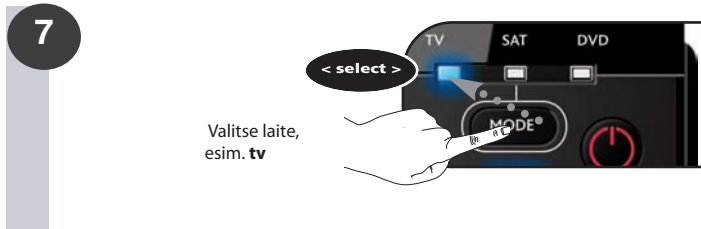

Valitse laite, esim. **tv**



Paina **virtapainiketta**.

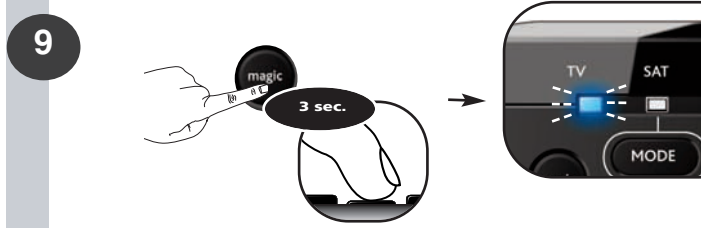

Tallenna asetukset pitämällä **magic**painiketta painettuna.

--> Sininen rengas välähtää kahdesti

Onnittelut! Makro on ohjelmoitu punaiseen painikkeeseen. Nyt voit punaista painiketta painamalla lähettää seuraavat komennot: 1. dvd: pysäytys, 2. dvd:n sammutus, 3. tv:n sammutus. Kauko-ohjain tekee tämän kaikissa laitetiloissa, kun painat punaista painiketta.



Paina punaista painiketta



Komento 1: **dvd-PYSÄYTYS**
 Komento 2: **dvd-SAMMUTUS**
 Komento 3: **tv-SAMMUTUS**

Miten makropainikkeeseen palautetaan sen alkuperäinen toiminto?

- 1) Pidä **magic**-painiketta alhaalla 3 sekunnin ajan, kunnes tilan merkkivalo (sininen LED) jää palamaan.
- 2) Paina **995**.
- 3) Paina makropainiketta (esim. punaista painiketta).
- 4) Pidä **magic**-painiketta painettuna 3 sekunnin ajan. --> Sininen LED-merkkivalo vilkkuu kahdesti.

ONE FOR ALL -kauko-ohjaimen voi määrittää seuraavilla menetelmillä:
ONE FOR ALL SimpleSet
 Määrittys koodeilla
 Hakumenetelmä

Seuraavilla ohjeilla saat tietää kussakin laitetilassa käytettävät nykyiset määrittyskoodit.

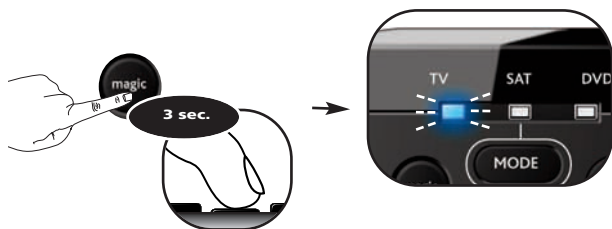

Pidä **magic**-painiketta alhaalla 3 sekunnin ajan, kunnes tilan merkkivalo (sininen LED) jää palamaan.

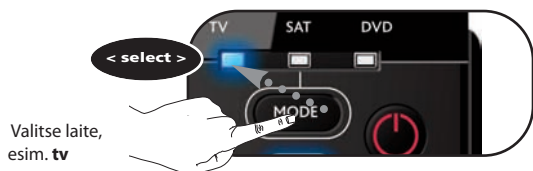

Valitse laite, esim. **tv**

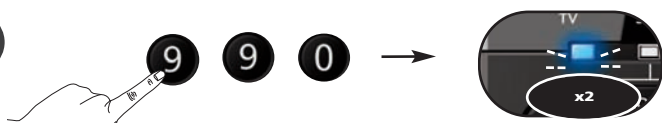

Paina **990**. --> Sininen LED-merkkivalo vilkkuu kahdesti.

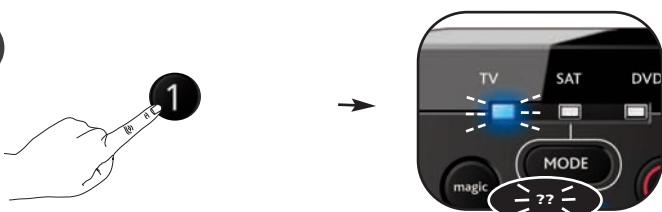

Paina **1**-painiketta 4-numeroisen määrittyskoodin 1. numeroa varten ja laske, montako kertaa LED-merkkivalo välähtää. Jos LED-merkkivalo ei välähdä, numero on 0.

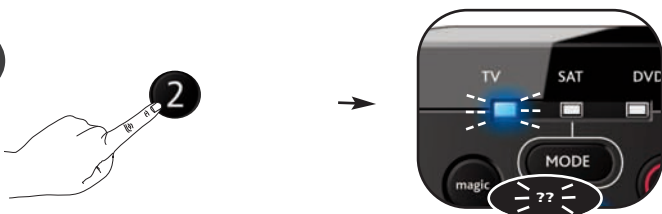

Paina **2**-painiketta 4-numeroisen määrittyskoodin 1. numeroa varten ja laske, montako kertaa LED-merkkivalo välähtää. Jos LED-merkkivalo ei välähdä, numero on 0.

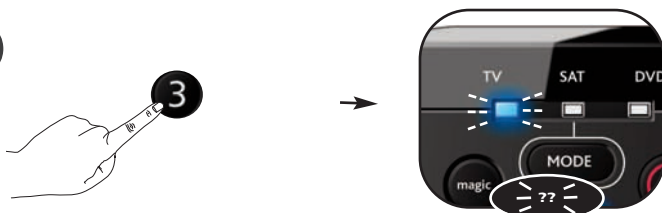

Paina **3**-painiketta 4-numeroisen määrittyskoodin 1. numeroa varten ja laske, montako kertaa LED-merkkivalo välähtää. Jos LED-merkkivalo ei välähdä, numero on 0.

7

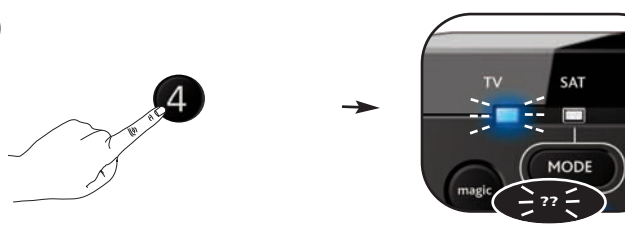

Paina **4**-painiketta 4-numeroisen määrittyskoodin 1. numeroa varten ja laske, montako kertaa LED-merkkivalo välähtää. Jos LED-merkkivalo ei välähdä, numero on 0.

Onnittelut! tv-tilan nykyinen määrittyskoodi on välkytetty.

Määrittyskoodit:



Toimintojen nollaus

Toimintojen nollaus poistaa kaikki opitut toiminnot kaikista tiloista ja joitakin muita ohjelmoituja toimintoja, kuten Key Magic® ja makrot.

1) Pidä **magic**-painiketta alhaalla 3 sekunnin ajan, kunnes tilan merkkivalo (sininen LED) jää palamaan.

2) Paina **980**. Sininen LED-merkkivalo vilkkuu kahdesti.

• Εκ νέου αντιστοίχιση τύπου συσκευής

Πώς να ρυθμίσετε δύο (ή και περισσότερες) συσκευές ίδιου τύπου.
σελίδα 2

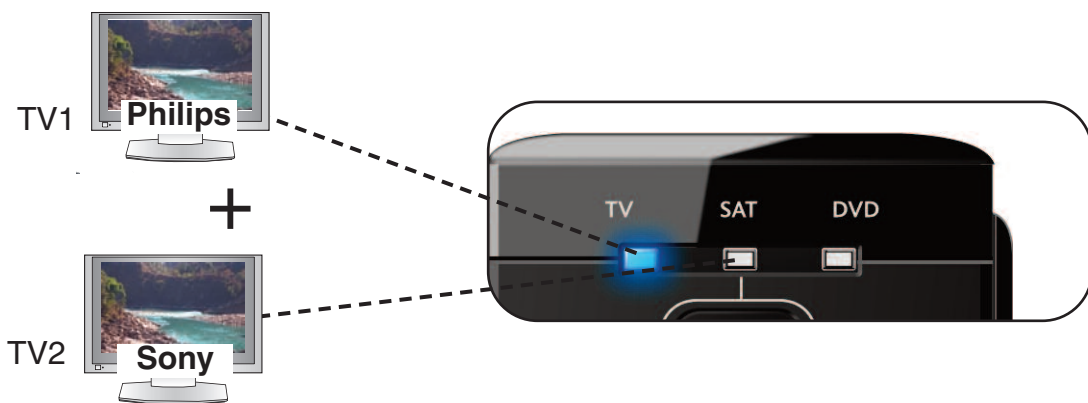

• Key Magic®

Σας επιτρέπει να επανακτήσετε λειτουργίες από το αρχικό σας τηλεχειριστήριο που ΧΑΘΗΚΕ ή ΕΣΠΑΣΕ.

σελίδα 3

Λειτουργία που λείπει μετά τη ρύθμιση

π.χ. Αρχικό τηλεχειριστήριο που ΧΑΘΗΚΕ ή ΕΣΠΑΣΕ.



Key Magic®



Ανακτήστε τη χαμένη λειτουργία μέσω του τμήματος Εξυπηρέτησης Πελατών, ζητώντας τον 5ψήφιο κωδικό λειτουργίας Key Magic®. Στη συνέχεια, απλά ακολουθήστε τη διαδικασία που περιγράφεται στη σελίδα 3.

• Μακροεντολή

Σας επιτρέπει να στείλετε μια ακολουθία εντολών με το πάτημα ενός μόνο πλήκτρου.

σελίδα 4

Μακροεντολή στο "κόκκινο πλήκτρο"



STOP & OFF



»»» Εντολή 3
»»» Εντολή 2
»»» Εντολή 1

Μακροεντολή στο "κόκκινο πλήκτρο"

Εντολή 1: ΔΙΑΚΟΠΗ ΛΕΙΤΟΥΡΓΙΑΣ dvd
Εντολή 2: ΑΠΕΝΕΡΓΟΠΟΙΗΣΗ dvd
Εντολή 3: ΑΠΕΝΕΡΓΟΠΟΙΗΣΗ τηλεόρασης

• "Ποιος είναι ο δικός μου Κωδικός Ρύθμισης;"

Μάθετε ποιος είναι ο κωδικός καθεμιάς από τις 3 λειτουργίες συσκευής.

σελίδα 5

Ο κωδικός μου είναι ?

1 5 5 6

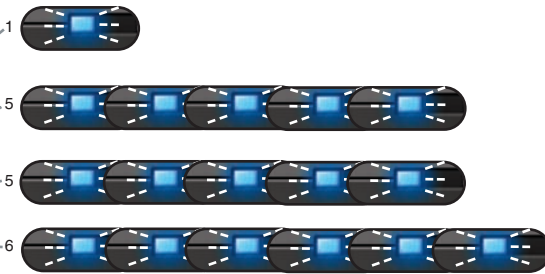

Αυτό το χαρακτηριστικό σας δίνει τη δυνατότητα να προγραμματίσετε 2 (ή περισσότερες) συσκευές ίδιου τύπου στο τηλεχειριστήριο ONE FOR ALL (π.χ. δύο τηλεοράσεις).
 Για παράδειγμα, ως υποθέσουμε πως θέλετε να εγκαταστήσετε μία επιπλέον τηλεόραση. Πρέπει να αντιστοιχίσετε εκ νέου (να αλλάξετε) κάποια λειτουργία π.χ. του αποκωδικοποιητή "sat" και να την αντιστοιχίσετε και αυτή με λειτουργία τηλεόρασης "tv".

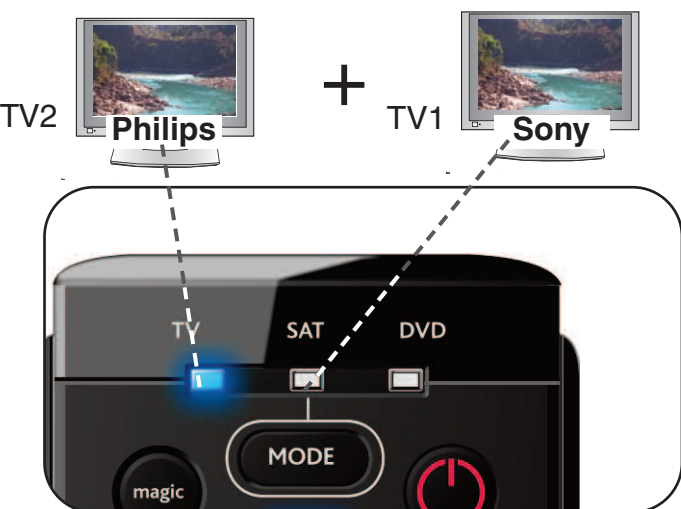

Παράδειγμα: Πώς αλλάζουμε τη λειτουργία του αποκωδικοποιητή "sat" σε λειτουργία τηλεόρασης "tv":

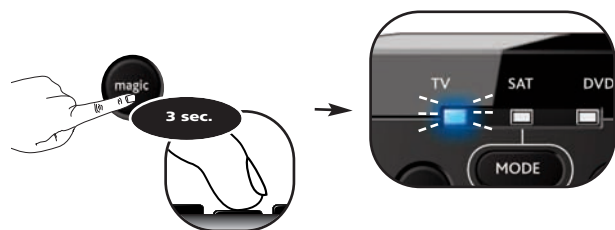

Πατήστε το πλήκτρο **magic** για 3 δευτερόλεπτα, ώσπου να ανάψει μια από τις λυχνίες λειτουργίας (μπλε λυχνία LED).

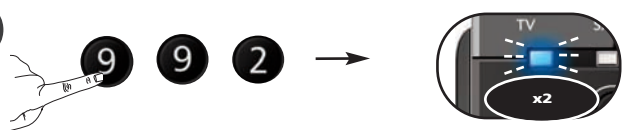

Πατήστε **992** --> Η μπλε λυχνία LED θα αναβοσβήσει δύο φορές.

Επιλέξτε τη λειτουργία που θα αλλάξετε, π.χ. **tv**.

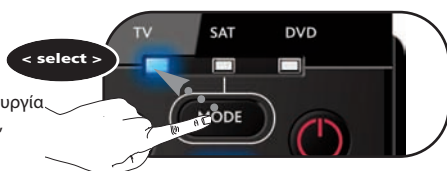

4



Πατήστε σύντομα το πλήκτρο **magic**.

5

< select >

Επιλέξτε την καινούρια λειτουργία, π.χ. **sat**.



6

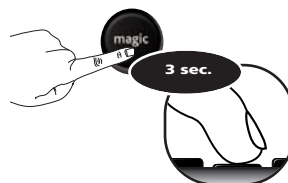

Πατήστε σύντομα το πλήκτρο **magic**

--> Η μπλε λυχνία LED θα αναβοσβήσει δύο φορές.

Συγχαρητήρια! Αλλάξατε με επιτυχία τη λειτουργία του αποκωδικοποιητή "sat" σε μια δεύτερη λειτουργία τηλεόρασης "tv".

Τώρα, απλά ακολουθήστε την "ONE FOR ALL SimpleSet", την "Απευθείας ρύθμιση κωδικού" ή τη "Λειτουργία αναζήτησης" για να προγραμματίσετε τη τηλεόρασή σας σε λειτουργία sat.

Πώς επαναφέρουμε μια λειτουργία συσκευής στην αρχική της αντιστοίχιση:

- 1) Πατήστε το πλήκτρο **magic** για 3 δευτερόλεπτα, ώσπου να ανάψει μια από τις λυχνίες λειτουργίας (μπλε λυχνία LED).
- 2) Πατήστε **992**.
- 3) Επιλέξτε τη λειτουργία συσκευής που θέλετε να επαναφέρετε στην αρχική της αντιστοίχιση (π.χ. επιλέξτε sat).
- 4) Πατήστε το πλήκτρο **magic** δύο φορές. Η μπλε λυχνία LED θα αναβοσβήσει δύο φορές.

KeyMagic® είναι αποκλειστικό χαρακτηριστικό του ONE FOR ALL. Το ONE FOR ALL διασφαλίζει πως μπορείτε να χρησιμοποιήσετε πολλές λειτουργίες του αρχικού σας τηλεχειριστηρίου, μα και εκείνες που δεν έχουν αντίστοιχο πλήκτρο στο πληκτρολόγιο του ONE FOR ALL. Με το KeyMagic® του ONE FOR ALL, μπορείτε να αντιστοιχίσετε λειτουργίες που χρησιμοποιείτε ανά σε ένα πλήκτρο της επιλογής σας. Για να προγραμματίσετε μια συγκεκριμένη λειτουργία με το KeyMagic®, πρέπει να γνωρίζετε τον αντίστοιχο κωδικό λειτουργίας. Καθώς οι κωδικοί λειτουργίας διαφέρουν από συσκευή σε συσκευή, δεν μπορείτε να τους βρείτε στο εγχειρίδιο. Μπορείτε να μάθετε τους κωδικούς σας μέσω της τηλεφωνικής μας γραμμής για την εξυπηρέτηση καταναλωτών, καθώς και μέσω επιστολής, fax ή e-mail.

Όταν επικοινωνήσετε μαζί μας, φροντίστε να μας αναφέρετε τα εξής:
 τον τρέχοντα κωδικό (βλ. "Ποιος είναι ο δικός μου Κωδικός Ρύθμισης;" στη σελ. 5).
 τον τύπο συσκευής, τη μάρκα και τον αριθμό μοντέλου της συσκευής.
 τον αριθμό μοντέλου του αρχικού τηλεχειριστηρίου που ΧΑΘΗΚΕ ή ΕΣΠΑΣΕ.
 το όνομα της λειτουργίας στο αρχικό σας τηλεχειριστήριο.

τη συνέχεια,
 το τμήμα Εξυπηρέτησης Πελατών θα σας δώσει:
 έναν κωδικό λειτουργίας (5ψήφιο) για κάθε λειτουργία που ζητάτε.

Πού λάβετε τον κωδικό λειτουργίας από το τμήμα Εξυπηρέτησης Πελατών, ο προγραμματισμός του είναι εύκολος:

Παράδειγμα: Μεταφορά της λειτουργίας "I/II (μονοφωνικό/στερεοφωνικό)" από το αρχικό σας τηλεχειριστήριο που ΧΑΘΗΚΕ ή ΕΣΠΑΣΕ, στο "κόκκινο πλήκτρο" του τηλεχειριστηρίου ONE FOR ALL.



π.χ. Αρχικό τηλεχειριστήριο που ΧΑΘΗΚΕ ή ΕΣΠΑΣΕ.

Επιλέξτε την αντίστοιχη συσκευή, π.χ. tv.

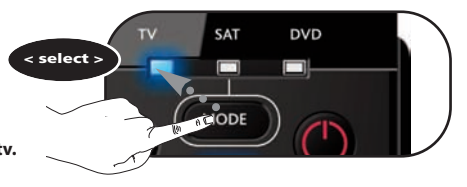

2

Πατήστε το πλήκτρο **magic** για 3 δευτερόλεπτα, ώσπου να ανάψει μια από τις λυχνίες λειτουργίας (μπλε λυχνία LED).

3

Πατήστε **9 9 4**. --> Η μπλε λυχνία LED θα αναβοσβήσει δύο φορές.

4

Πατήστε σύντομα το πλήκτρο **magic**.

5

Εισαγάγετε τον **5ψήφιο κωδικό λειτουργίας** που σας έδωσε το τμήμα Εξυπηρέτησης Πελατών. (π.χ. 00123)

6

Πιέστε το **πλήκτρο στο οποίο θα αντιστοιχιστεί η λειτουργία** (π.χ. κόκκινο πλήκτρο). --> Η μπλε λυχνία LED θα αναβοσβήσει δύο φορές.

Συγχαρητήρια! Ολοκληρώσατε με επιτυχία τον προγραμματισμό της λειτουργίας "I/II (μονοφωνικό/στερεοφωνικό)" από το αρχικό σας τηλεχειριστήριο στο τηλεχειριστήριο ONE FOR ALL. Τώρα, όποτε πατάτε το "κόκκινο πλήκτρο" (με επιλεγμένη τη λειτουργία τηλεόρασης) θα ενεργοποιείται η λειτουργία "I/II (μονοφωνικό/στερεοφωνικό)".

Πώς επαναφέρουμε ένα πλήκτρο στην αρχική του λειτουργία;

- 1) Επιλέξτε την αντίστοιχη λειτουργία συσκευής (π.χ. τηλεόραση).
- 2) Πατήστε το πλήκτρο **magic** για 3 δευτερόλεπτα, ώσπου να ανάψει μια από τις λυχνίες λειτουργίας (μπλε λυχνία LED).
- 3) Πατήστε 9 9 4.
- 4) Πατήστε το αντίστοιχο πλήκτρο (π.χ. κόκκινο) δύο φορές.

Μπορείτε να προγραμματίσετε το ONE FOR ALL να εκτελεί μια ακολουθία εντολών με το πάτημα ενός μόνο πλήκτρου. Οποιαδήποτε ακολουθία εντολών χρησιμοποιείτε συχνά μπορεί να προγραμματιστεί στο πάτημα ενός και μοναδικού πλήκτρου, για ακόμη περισσότερη άνεση και ευκολία.

Παράδειγμα, θέλετε να δημιουργήσετε την ακόλουθη μακροεντολή:

1η εντολή: dvd --> ΔΙΑΚΟΠΗ ΛΕΙΤΟΥΡΓΙΑΣ

2η εντολή: dvd --> ΑΠΕΝΕΡΓΟΠΟΙΗΣΗ

3η εντολή: τηλεόραση --> ΑΠΕΝΕΡΓΟΠΟΙΗΣΗ

Αντιστοιχίστε αυτή τη μακροεντολή π.χ. στο "κόκκινο" πλήκτρο του ONE FOR ALL:

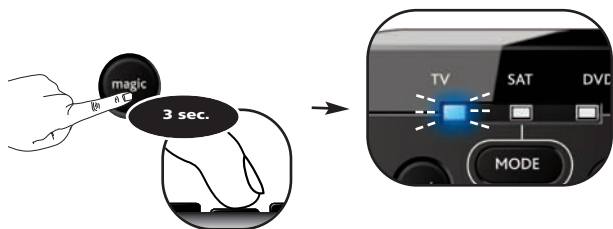

Πατήστε το πλήκτρο **magic** για 3 δευτερόλεπτα, ώσπου να ανάψει μια από τις μπλε λυχνίες λειτουργίας (μπλε λυχνία LED).



Πατήστε **9 9 5**. --> Η μπλε λυχνία LED θα αναβοσβήσει δύο φορές.

Πατήστε το πλήκτρο στο οποίο θα αντιστοιχιστεί η λειτουργία (π.χ. κόκκινο πλήκτρο).



Επιλέξτε την αντίστοιχη συσκευή, π.χ. **dvd**.



Πατήστε το πλήκτρο STOP (ΔΙΑΚΟΠΗ ΛΕΙΤΟΥΡΓΙΑΣ).



Πατήστε το πλήκτρο POWER (ΕΝΕΡΓΟΠΟΙΗΣΗ).

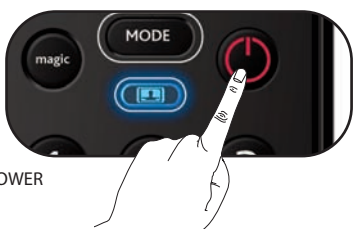

7

Επιλέξτε την αντίστοιχη συσκευή, π.χ. **tv**.

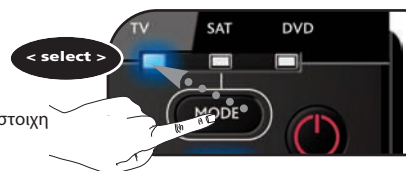

8

Πατήστε το πλήκτρο POWER (ΕΝΕΡΓΟΠΟΙΗΣΗ).



9

Πατήστε και κρατήστε πατημένο το πλήκτρο **magic** για να αποθηκευτούν οι ρυθμίσεις σας.

--> Η μπλε λυχνία LED θα αναβοσβήσει δύο φορές και, στη συνέχεια, θα σβήσει.

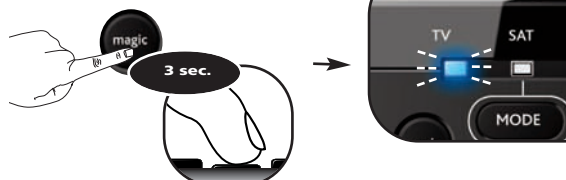

Συγχαρητήρια! Ολοκληρώσατε με επιτυχία τον προγραμματισμό μιας μακροεντολής στο "κόκκινο" πλήκτρο. Τώρα, όταν πατάτε το κόκκινο πλήκτρο 1ον: θα διακόπτεται η λειτουργία του dvd, 2ον: το dvd θα απενεργοποιείται και 3ον: θα απενεργοποιείται η τηλεόραση. Το τηλεχειριστήριο θα πραγματοποιεί αυτή την ακολουθία εντολών κάθε φορά που πατάτε το κόκκινο πλήκτρο, σε οποιαδήποτε λειτουργία συσκευής και να είναι συντονισμένο.

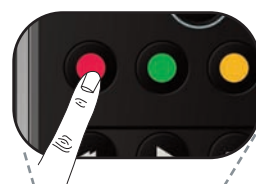

Πατήστε το κόκκινο πλήκτρο



Εντολή 1: ΔΙΑΚΟΠΗ ΛΕΙΤΟΥΡΓΙΑΣ dvd
Εντολή 2: ΑΠΕΝΕΡΓΟΠΟΙΗΣΗ dvd
Εντολή 3: ΑΠΕΝΕΡΓΟΠΟΙΗΣΗ τηλεόρασης

Πώς επαναφέρουμε ένα πλήκτρο με μακροεντολή στην αρχική του λειτουργία

- 1) Πατήστε το πλήκτρο **magic** για 3 δευτερόλεπτα, ώσπου να ανάψει μια από τις μπλε λυχνίες λειτουργίας (μπλε λυχνία LED).
- 2) Πατήστε 9 9 5.
- 3) Πατήστε το αντίστοιχο πλήκτρο με μακροεντολή (π.χ. κόκκινο πλήκτρο).
- 4) Πατήστε και κρατήστε πατημένο το πλήκτρο **magic** για 3 δευτερόλεπτα. --> Η μπλε λυχνία LED θα αναβοσβήσει δύο φορές και, στη συνέχεια, θα σβήσει.

Μπορείτε να ρυθμίσετε το ONE FOR ALL με οποιονδήποτε από τους παρακάτω τρόπους:
ONE FOR ALL SimpleSet
 Απευθείας ρύθμιση κωδικού
 Μέθοδος αναζήτησης

Αναμάτε ποιους είναι ο "Κωδικός Ρύθμισης" της κάθε συσκευής, ακολουθήστε τα εξής βήματα:

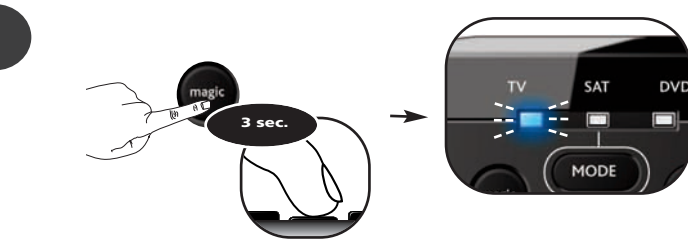

Πατήστε το πλήκτρο **magic** για 3 δευτερόλεπτα, ώσπου να ανάψει μια από τις λυχνίες λειτουργίας (μπλε λυχνία LED).



Επιλέξτε την αντίστοιχη συσκευή, π.χ. **tv**.

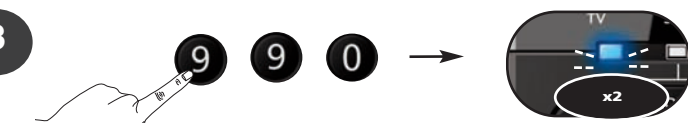

Πατήστε **9 9 0**.

--> Η μπλε λυχνία LED θα αναβοσβήσει δύο φορές.

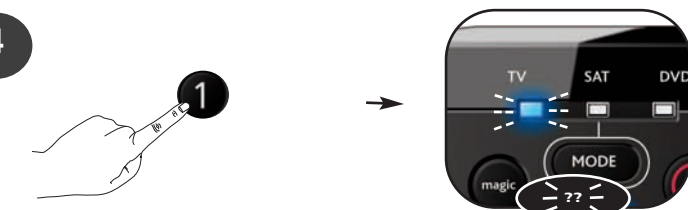

Πατήστε **1** για το 1ο ψηφίο του 4ψήφιου κωδικού ρύθμισης και μετρήστε πόσες φορές αναβοσβήνει η ενδεικτική λυχνία. Αν δεν αναβοσβήσει η ενδεικτική λυχνία, το ψηφίο είναι "0".

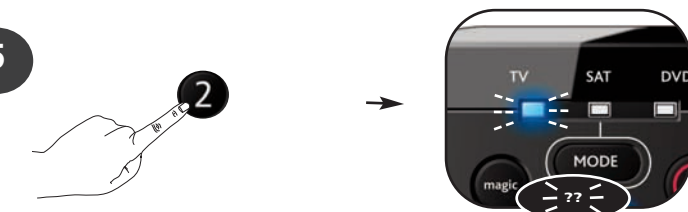

Πατήστε **2** για το 1ο ψηφίο του 4ψήφιου κωδικού ρύθμισης και μετρήστε πόσες φορές αναβοσβήνει η ενδεικτική λυχνία. Αν δεν αναβοσβήσει η ενδεικτική λυχνία, το ψηφίο είναι "0".

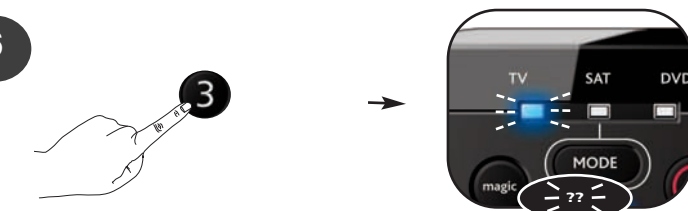

Πατήστε **3** για το 1ο ψηφίο του 4ψήφιου κωδικού ρύθμισης και μετρήστε πόσες φορές αναβοσβήνει η ενδεικτική λυχνία. Αν δεν αναβοσβήσει η ενδεικτική λυχνία, το ψηφίο είναι "0".

7

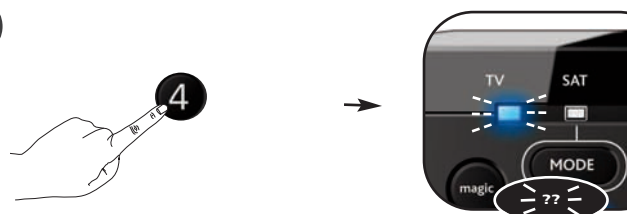

Πατήστε **4** για το 1ο ψηφίο του 4ψήφιου κωδικού ρύθμισης και μετρήστε πόσες φορές αναβοσβήνει η ενδεικτική λυχνία. Αν δεν αναβοσβήσει η ενδεικτική λυχνία, το ψηφίο είναι "0".

Συγχαρητήρια! Συγχαρητήρια! Μόλις μάθατε τον τρέχοντα Κωδικό Ρύθμισης για την τηλεόραση.

Οι δικοί σας "Κωδικοί Ρύθμισης":



Επαναφορά λειτουργίας

Η Επαναφορά λειτουργίας θα διαγράψει όλες τις αποθηκευμένες λειτουργίες σε όλες τις συσκευές, καθώς και κάποιες ακόμα λειτουργίες του προγράμματος, όπως το Key Magic® και τις μακροεντολές.

- 1) Πατήστε το πλήκτρο **magic** για 3 δευτερόλεπτα, ώσπου να ανάψει μια από τις λυχνίες λειτουργίας (μπλε λυχνία LED).
- 2) Πατήστε **9 8 0**. Η μπλε λυχνία LED θα αναβοσβήσει δύο φορές.

• Переназначение режима

Настройка режима работы двух (или более) отдельных устройств.

стр 2

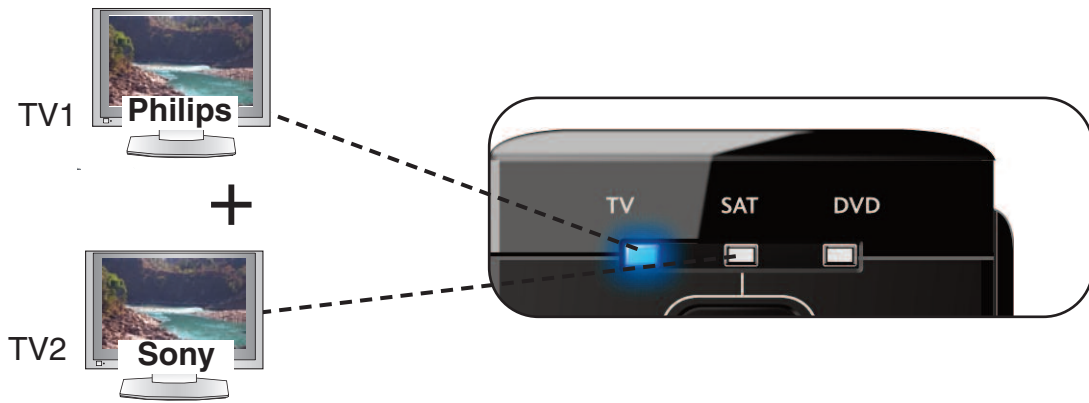

• Key Magic®

Позволяет программировать функции с первоначального пульта ДУ, даже если он УТРАЧЕН или НЕИСПРАВЕН.

стр 3

Отсутствующая функция после процедуры настройки

Например, если первоначальный ДУ УТРАЧЕН или НЕИСПРАВЕН



Key Magic®



Получите отсутствующую функцию в службе работы с клиентами, запросив пятизначный код функции клавиши Magic®. Затем просто следуйте инструкции на стр. 3.

• Макрокоманда

Позволяет отправлять последовательность команд одним нажатием клавиши.

стр 4

Макрокоманда на "красной клавише"



STOP & OFF



»» Команда 3
»»» Команда 2
»»»» Команда 1

Макрокоманда на "красной клавише"

Команда 1: **ОСТАНОВИТЬ DVD-проигрыватель**
Команда 2: **ВЫКЛ. DVD-проигрыватель**
Команда 3: **ВЫКЛ. TV (телевизор)**

• Что такое "Код настройки"?

стр 5

Какой код?



1 5 5 6

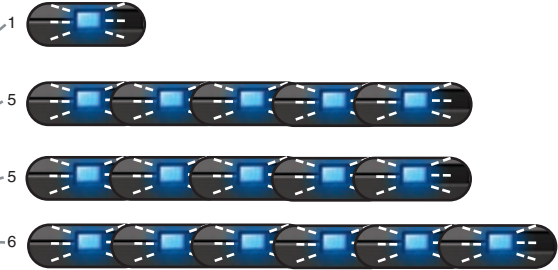

Эта функция позволяет запрограммировать 2 (или более) однотипных устройства (например, два телевизора) с помощью одного ДУ ONE FOR ALL. Ниже показан порядок настройки второго телевизора. Для этого необходимо переназначить (изменить), к примеру, режим "stb" на режим "tv".

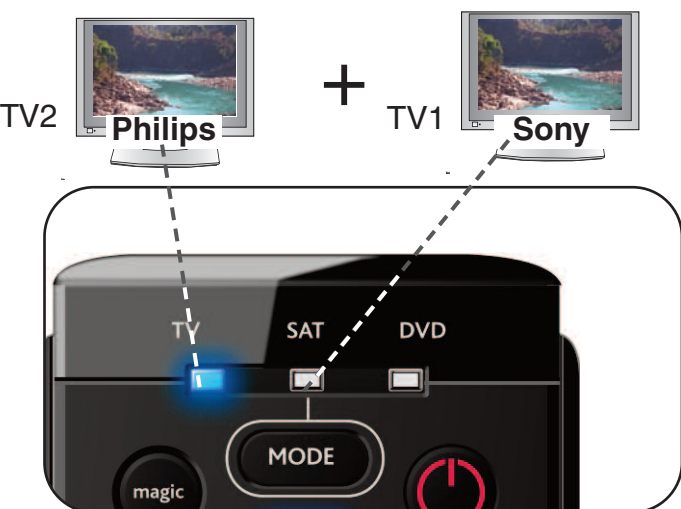

Пример. Как изменить режим "stb" на "tv":

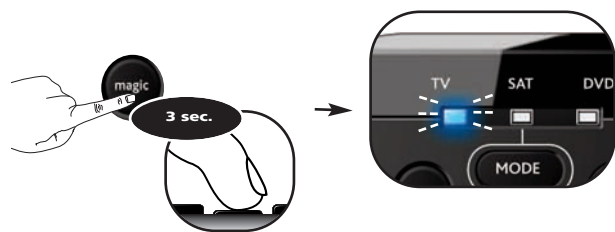

Нажмите и удерживайте клавишу magic в течение 3 секунд, пока горит индикатор режима (синий индикатор).

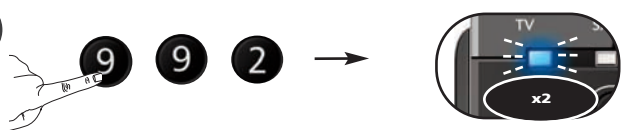

Нажмите 9 9 2

--> Синий индикатор мигнет дважды.

Выберите исходное устройство, например tv.



4



Нажмите и отпустите клавишу magic.

5

< select >

Выберите конечное устройство, например stb.

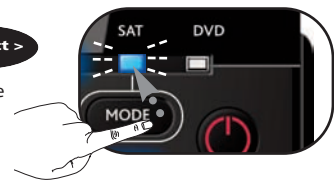

6

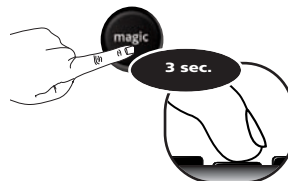

Нажмите и отпустите клавишу magic.

--> Синий индикатор мигнет дважды.

Поздравляем! Вы успешно изменили режим "stb" на режим второго телевизора "tv".

Теперь, чтобы запрограммировать телевизор в режим "stb", нужно выполнить шаги настроек "ONE FOR ALL SimpleSet", "Прямая настройка кода", либо "Метод поиска".

Как сбросить настройки устройства в первоначальный режим?

- 1) Нажмите и удерживайте клавишу magic в течение 3 секунд, пока горит индикатор режима (синий индикатор).
- 2) Нажмите 9 9 2.
- 3) Выберите соответствующий режим устройства, настройки которого следует сбросить на первоначальные (например, в режим "stb").

Кнопка Magic® есть только на ONE FOR ALL. ONE FOR ALL обеспечивает работу множества функций первоначального пульта ДУ, даже если для них не предусмотрены клавиши на клавиатуре ONE FOR ALL. Кнопка Magic® позволяет, по собственному усмотрению, назначать клавишу на клавиатуре ONE FOR ALL для часто используемых функций. Чтобы с помощью кнопки Magic® запрограммировать определенную функцию, необходимо знать соответствующий код функции. Вследствие разнообразия типов устройств в руководстве могут отсутствовать некоторые коды функций. Коды функций можно получить в справочной службе работы с клиентами, либо отправить запрос на его получение по электронной почте, факсу, или по телефону.

При отправке запроса необходимо указать следующие данные:

Какой текущий код используется (см. "Что такое код настройки?" на стр. xx).
 Тип устройства, торговая марка и номер модели соответствующего устройства.
 Номер модели первоначального УТРАЧЕННОГО или НЕИСПРАВНОГО пульта ДУ.
 Какой ярлык был присвоен функции первоначального пульта ДУ.

Служба работы с клиентами высылает вам:

Пятизначный код для каждой функции, относительно которой был направлен запрос.

После получения кодов функций, программирование кодов не вызывает сложностей:

Пример: Как настроить функцию "I/II (моно/стерео)" с первоначального УТРАЧЕННОГО или НЕИСПРАВНОГО пульта ДУ на "красную клавишу" пульта ДУ ONE FOR ALL.



Например, если первоначальный ДУ УТРАЧЕН или НЕИСПРАВЕН

Выберите соответствующее устройство, например tv.



2

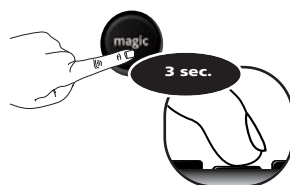

Нажмите и удерживайте клавишу magic в течение 3 секунд, пока горит индикатор режима (синий индикатор).

3



Нажмите 9 9 4.

--> Синий индикатор мигнет дважды

4



Нажмите и отпустите клавишу magic.

5



Введите 5-значный код функции, полученный в службе работы с клиентами. (например 00123)

6

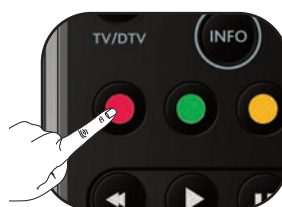

Нажмите клавишу, которой будет назначена функция (например, красную клавишу).

--> Синий индикатор мигнет дважды

Поздравляем! Вы успешно запрограммировали и перенесли функцию "I/II (моно/стерео)" с первоначального пульта ДУ на пульт ДУ ONE FOR ALL. В ДАЛЬНЕЙШЕМ, при нажатии "красной клавиши" (в режиме tv) будет выполняться функция "I/II (моно/стерео)".

Как сбросить функцию клавиши и вернуть первоначальные настройки?

- 1) Выберите соответствующий режим устройства, например tv (телевизор)
- 2) Нажмите и удерживайте клавишу magic в течение 3 секунд, пока горит индикатор режима (синий индикатор).
- 3) Нажмите 9 9 4.
- 4) Дважды нажмите соответствующую клавишу (например, красную).

ONE FOR ALL можно запрограммировать так, чтобы при нажатии одной клавиши выполнялась последовательность команд. Для удобства, любую последовательность часто используемых команд можно свести к нажатию одной клавиши.

например, необходимо создать следующую макрокоманду:

команда: ОСТАНОВИТЬ --> DVD-проигрыватель

команда: ВЫКЛ. --> DVD-проигрыватель

команда: ВЫКЛ. --> TV (телевизор)

например, чтобы назначить вышеуказанную макрокоманду "красной" клавише ONE FOR ALL, выполните следующее:

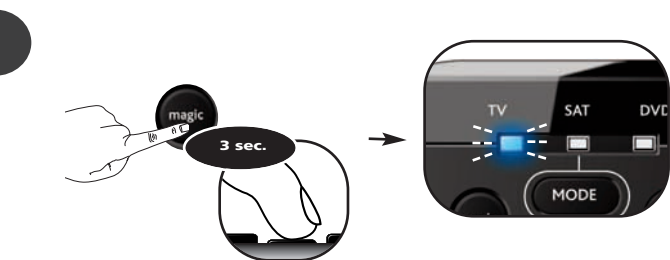

Нажмите и удерживайте клавишу magic в течение 3 секунд, пока горит индикатор режима (синий индикатор).

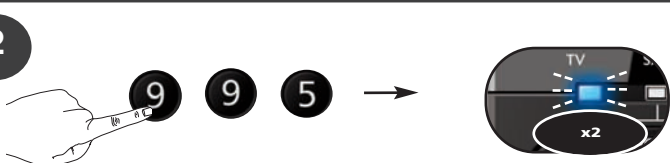

Нажмите 9 9 5.

--> Синий индикатор мигнет дважды.



Нажмите клавишу, которой будет назначена функция (например, красную клавишу).

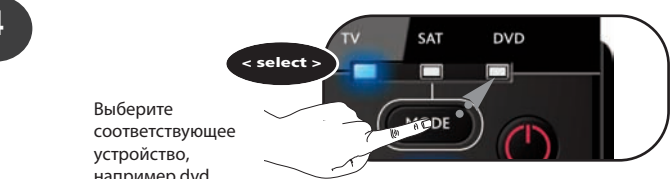

Выберите соответствующее устройство, например dvd



Нажмите клавишу ОСТАНОВИТЬ.



Нажмите клавишу ПИТАНИЕ.

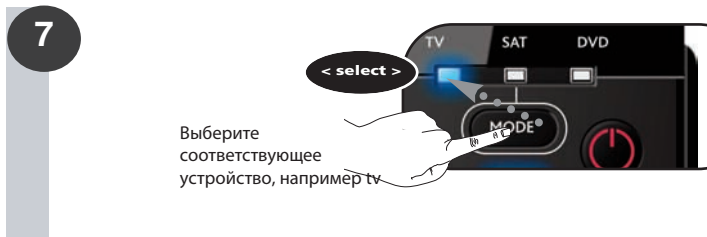

Выберите соответствующее устройство, например tv

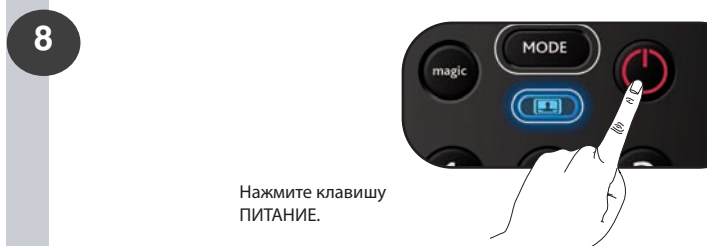

Нажмите клавишу ПИТАНИЕ.



Нажмите и задръжьте MAGIC за 3 секунды

--> Синий индикатор мигнет (погаснет) дважды и погаснет

Поздравляем! Вы успешно запрограммировали выполнение макрокоманды при нажатии "красной" клавиши. В ДАЛЬНЕЙШЕМ, при нажатии красной клавиши: 1) DVD-проигрыватель ОСТАНАВЛИВАЕТСЯ, 2) DVD-проигрыватель ВЫКЛЮЧАЕТСЯ, 3) TV (телевизор) ВЫКЛЮЧАЕТСЯ. Данная последовательность команд будет выполняться всякий раз при нажатии красной клавиши в любом режиме работы устройства.



Нажмите красную клавишу

Команда 1: ОСТАНОВИТЬ DVD-проигрыватель
Команда 2: ВЫКЛ. DVD-проигрыватель
Команда 3: ВЫКЛ. TV (телевизор)

Как сбросить макрокоманду клавиши и вернуть первоначальную функцию?

- 1) Нажмите и удерживайте клавишу magic в течение 3 секунд, пока горит индикатор режима (синий индикатор).
- 2) Нажмите 9 9 5.
- 3) Нажмите соответствующую клавишу, которой назначена макрокоманда (например красную).
- 4) Нажмите и удерживайте клавишу magic в течение 3 секунд. --> Синий индикатор мигнет дважды и погаснет.

существует два режима настройки ONE FOR ALL:

Режим ONE FOR ALL SimpleSet

Прямая настройка кода

Метод поиска

Ниже показано, как узнать "Код настройки" для каждого режима устройства.

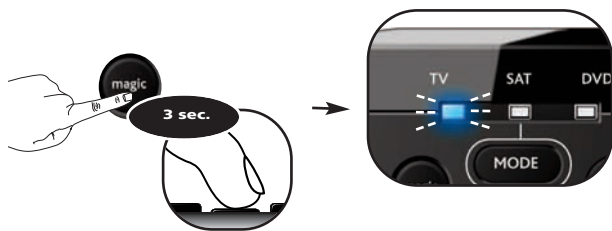

Нажмите и удерживайте клавишу magic в течение 3 секунд, пока горит индикатор режима (синий индикатор).



Выберите соответствующее устройство, например tv

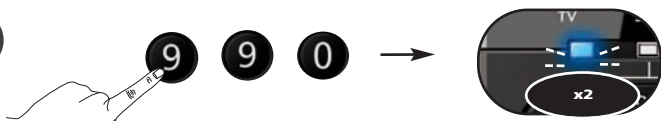

Нажмите 9 9 0.

--> Синий индикатор мигнет дважды.

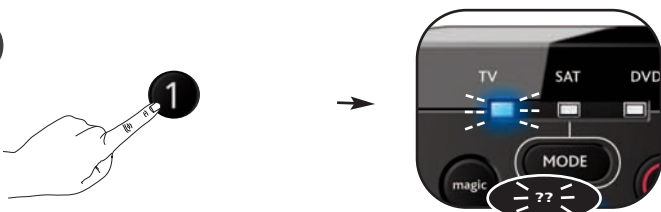

Нажмите 1 для первой цифры четырехзначного кода настройки и посчитайте, сколько раз мигнет индикатор. Если индикатор не мигает, тогда эта цифра "0".

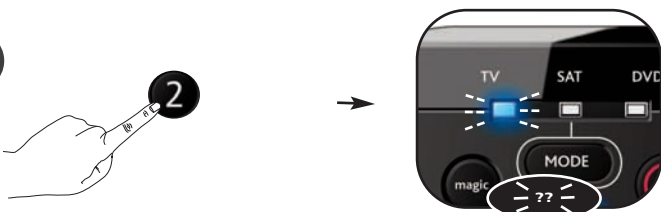

Нажмите 2 для первой цифры четырехзначного кода настройки и посчитайте, сколько раз мигнет индикатор. Если индикатор не мигает, тогда эта цифра "0".

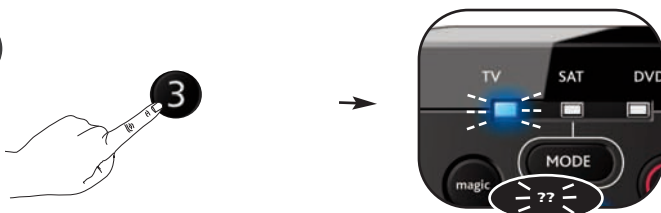

Нажмите 3 для первой цифры четырехзначного кода настройки и посчитайте, сколько раз мигнет индикатор. Если индикатор не мигает, тогда эта цифра "0".

7

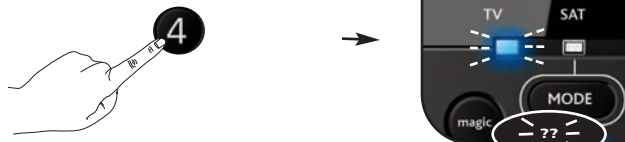

Нажмите 4 для первой цифры четырехзначного кода настройки и посчитайте, сколько раз мигнет индикатор. Если индикатор не мигает, тогда эта цифра "0".

Поздравляем! Вы узнали текущий код настройки режима tv.

Персональные "Коды настройки":



Оперативный сброс

Оперативный сброс стирает все занесенные в память функции и некоторые программные функции, например клавиши Magic и Макрокоманды.

1) Нажмите и удерживайте клавишу magic в течение 3 секунд, пока горит индикатор режима (синий индикатор).

2) Нажмите 9 9 0 --> Синий индикатор мигнет дважды.

• Modun Yeniden Belirlenmesi

Aynı tipte iki (veya daha fazla) cihazın kurulması.

p. 2

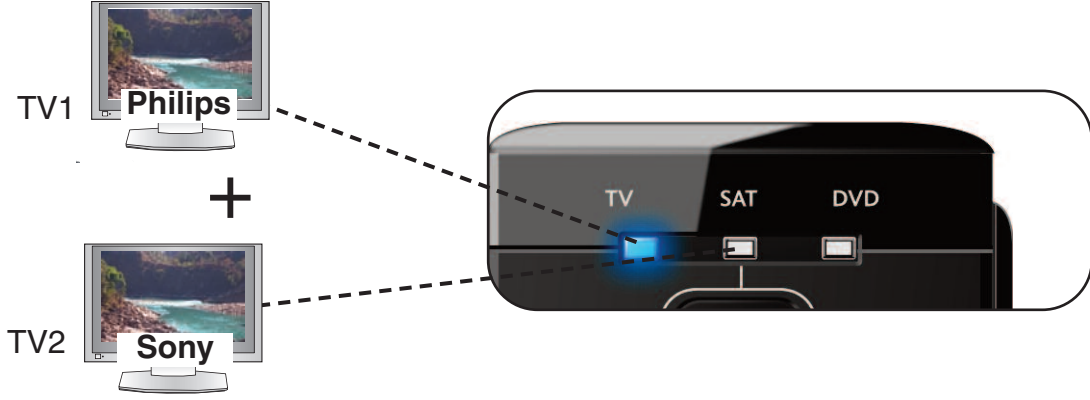

• Key Magic®

KAYBOLAN veya BOZULAN orijinal uzaktan kumandanızın işlevlerini kullanabilmenizi sağlar.

p. 3

Kurulum prosedürü tamamlandıktan sonra eksik işlev

örneğin KAYBOLAN veya BOZULAN Orijinal uzaktan kumanda



Key Magic®



Eksik işlevinizi Müşteri Servisimizden (5 basamaklı) bir Key Magic® işlev kodu isteğinden bulunarak edinebilirsiniz. Sonra, sayfa 3'deki talimatları uygulayarak devam edin.

• Macro

Tek bir tuşa basarak bir dizi komut göndermenize olanak sağlar.

p. 4

“Kırmızı tuş” üzerindeki makro



Komut 3
Komut 2
Komut 1

STOP & OFF



“Kırmızı tuş” üzerindeki makro

Komut 1: dvd DURDUR
Komut 2: dvd KAPALI
Komut 3: tv KAPALI

• “Kurulum Kodum” neydi?

p. 5

Benim kodum?

1 5 5 6

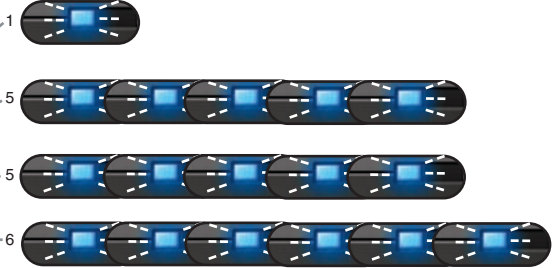

Özellik aynı tipte 2 (veya daha fazla) cihazı (örneğin iki TV'yi) ONE FOR ALL kumandası programlamayı sağlar. Aşağıdaki örnekte ek bir televizyon kurulumunu yapmak için bu özelliğin durumu gösterilmiştir. Bu nedenle örneğin "sat" modunu "tv" modu olarak yeniden belirlemeniz (değiştirmeniz) gerekir.

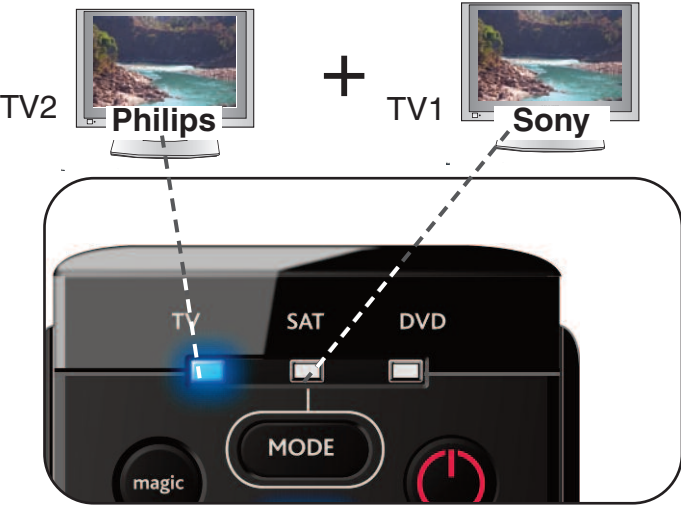

Örneğin "sat" modunun "tv" olarak yeniden belirlenmesi:

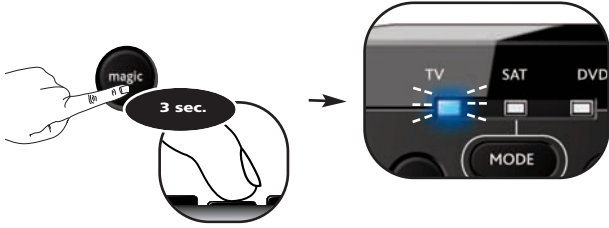

magic tuşuna bir mod göstergesi (Mavi LED) yanık kalana kadar 3 saniye basın.



9 9 2 rakamlarına basın.

--> Mavi LED iki kez yanıp sönecektir.



Kaynak cihazı seçin, örneğin tv.

4



Magic tuşuna basın ve bırakın

5

< select >

Hedef cihazı seçin, örneğin sat.



6

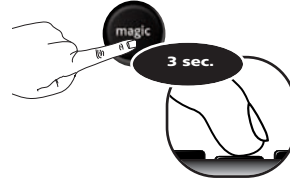

magic tuşuna basın ve bırakın.

--> Mavi LED iki kez yanıp sönecektir.

Tebrikler! "Sat" modunu ikinci bir "tv" modu olarak yeniden ayarladınız.

Şimdi televizyonunuzu sat modunda programlamak için "ONE FOR ALL SimpleSet" (ONE FOR ALL Basit Ayar), "Direct Code Set Up" (Doğrudan Kod Kurulumu) veya "Search Method" (Arama Yöntemi) bölümlerindeki talimatları izleyin.

Bir cihazın modunun orijinal moduna sıfırlanması

- 1) magic tuşuna bir mod göstergesi (Mavi LED) yanık kalana kadar 3 saniye basın.
- 2) 9 9 2 rakamlarına basın.
- 3) Orijinal moduna sıfırlamak istediğiniz ilgili cihaz modunu seçin (örneğin sat'yi seçin).

KeyMagic® özel bir ONE FOR ALL özelliğidir. ONE FOR ALL orijinal uzaktan kumandanızın pek çok işlevinin, hatta ONE FOR ALL tuştakımında ayrı bir tuşu olmayan işlevlerinin bile çalıştırılmasını sağlar. Sık kullanılan işlevler ONE FOR ALL kumandanızın KeyMagic® özelliğini kullanarak istediğiniz bir tuşa atanabilir. KeyMagic® ile belirli bir işlevi programlamak için ilgili işlev kodunu bilmeniz gerekir. İşlev kodları farklı cihaz tiplerine göre değiştiğinden, kılavuzda yer almamaktadırlar. İşlev kodlarını tüketici servisi yardım hattından mektup, faks veya e-posta ile isteyebilirsiniz.

İletişim kurduğunuzda aşağıdakileri belirttiğinizden emin olun:

Kullanmakta olduğunuz kod (sayfa 5'te "Kurulum kodum neydi?" bölümüne bakın).

İlgili cihazın tipi, Marka ve Model numarası.

KAYBOLAN veya BOZULAN orijinal kumandanın model numarası.

İşlevin orijinal uzaktan kumandanız üzerinde nasıl işaretlendiği.

Örneğin;

Müşteri Servisi size aşağıdakileri sağlayacaktır:

İstenen her bir işlev için bir işlev kodu (5 basamaklı).

İşlev kodlarını müşteri servisinden aldığımızda, kodun programlanması için aşağıdaki adımları izleyiniz:

Örnek: KAYBOLAN veya BOZULAN orijinal kumandanızdaki "I/II (mono/stereo)" işlevini ONE FOR ALL uzaktan kumandanızdaki "kırmızı tuşa" atanması.



örneğin
KAYBOLAN
veya
BOZULAN
Orijinal uzaktan
kumanda

İlgili cihazı
seçin, örneğin. t

2

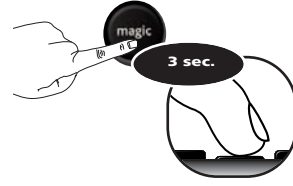

magic tuşuna bir mod göstergesi (Mavi LED) yanık kalana kadar 3 saniye basın.

3



9 9 4 rakamlarına basın.

--> Mavi LED iki kez yanıp sönecektir.

4



Magic tuşuna basın
ve bırakın

5

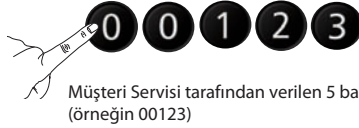

Müşteri Servisi tarafından verilen 5 basamaklı işlev kodunu girin.
(örneğin 00123)

6



İşlevin atanacağı tuşa (örneğin kırmızı
tuş) basın.

--> Mavi LED iki kez yanıp sönecektir.

Tebrikler! "I/II (mono/stereo) işlevini orijinal uzaktan kumandanızdan ONE FOR ALL uzaktan kumandaya başarılı bir şekilde programladınız. ARTIK "kırmızı tuş" (tv modunda) her basışınızda "I/II (mono/stereo) işlevini elde edeceksiniz.

Orijinal işlevine dönüşmesi için bir tuşun sıfırlanması.

- 1) İlgili cihaz modunu seçin (örn. tv).
- 2) magic tuşuna bir mod göstergesi (Mavi LED) yanık kalana kadar 3 saniye basın.
- 3) 9 9 4 rakamlarına basın.
- 4) İlgili tuşa (örneğin kırmızı) iki kez basın.

ONE FOR ALL kumandanızı tek bir tuşa basarak bir dizi komut göndermesi için programlayabilirsiniz. Düzenli olarak kullandığınız tüm komut dizileri kolaylık sağlaması için tek bir tuşa indirilebilir.

Örneğin aşağıdaki makroyu oluşturmak istiyorsunuz:

1. komut: dvd --> DURDUR
2. komut: dvd --> KAPALI
3. komut: tv --> KAPALI

Örneğindeki Makroyu oluşturmak için örneğin ONE FOR ALL kumandanız üzerindeki "Kırmızı" tuşa basın:

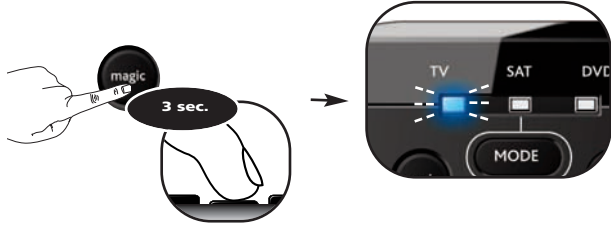

magic tuşuna bir mod göstergesi (Mavi LED) yanık kalana kadar 3 saniye basın.

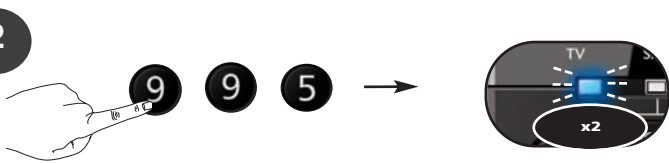

9 9 5 rakamlarına basın.

--> Mavi LED iki kez yanıp sönecektir.

İşlevin atanacağı tuşa (örneğin kırmızı tuş) basın..

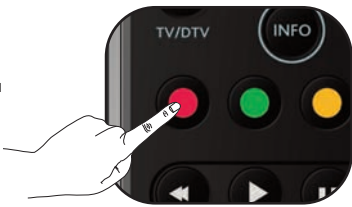

7

İlgili cihazı seçin, örneğin tv



8

POWER (GÜÇ) tuşuna basın.



9

Ayarlarınızı kaydetmek için Magic tuşuna basılı tutun.

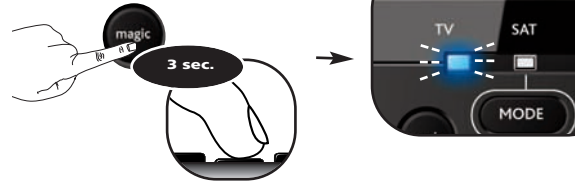

--> Mavi daire iki kez yanacaktır.

Tebrikler! "Kırmızı" tuşa bir makro programladınız.

ARTIK kırmızı tuşa bastığınızda: 1. olarak: dvd DURACAK, 2. olarak: dvd KAPANACAK, 3. olarak: tv KAPANACAKTIR. Uzakta kumanda bunu tüm cihaz modlarında kırmızı tuşa bastığınız her seferde gerçekleştirecektir.

İlgili cihazı seçin, örneğin dvd



STOP (DURDUR) tuşuna basın.



POWER (GÜÇ) tuşuna basın.

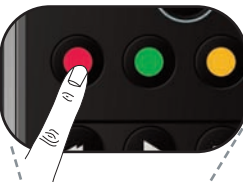

Kırmızı tuşa basın



STOP & OFF

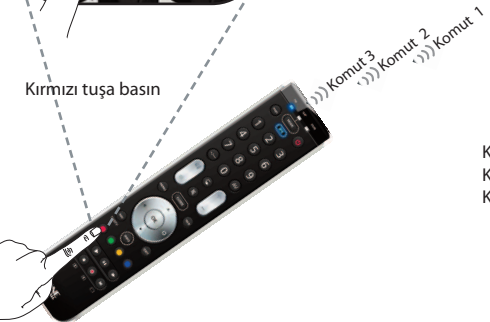

Komut 1: dvd DURDUR
Komut 2: dvd KAPALI
Komut 3: tv KAPALI

Orijinal işlevine dönüşmesi için bir makro tuşunun sıfırlanması.

- 1) magic tuşuna bir mod göstergesi (Mavi LED) yanık kalana kadar 3 saniye basın
- 2) 9 9 5 rakamlarına basın.
- 3) İlgili makro tuşuna (örneğin kırmızı tuş) basın.
- 4) Magic tuşuna 3 saniye basılı tutun --> Mavi LED iki kez yanıp sönecektir.

ONE FOR ALL kumandanızı aşağıdaki şekilde ayarlayabilirsiniz
ONE FOR ALL SimpleSet (ONE FOR ALL Kolay Ayar)
Doğrudan Kod Kurulumu
Arama Yöntemi

Şağıdaki adımlar, her bir cihaz modunda hangi "Kurulum Kodunun" ayarlanmış olduğunu nasıl bulacağınızı gösterecektir.

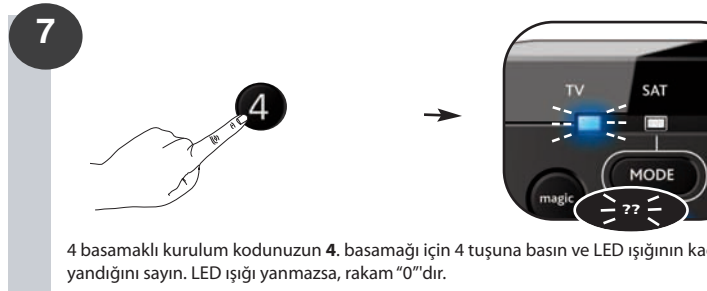
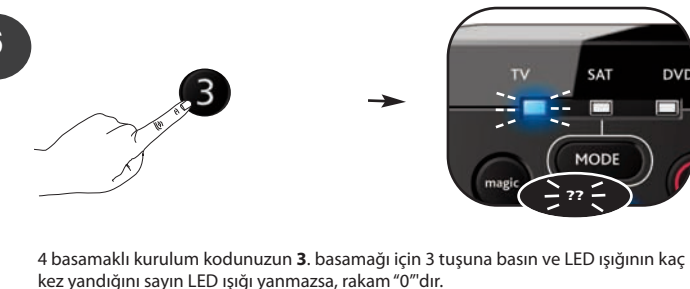
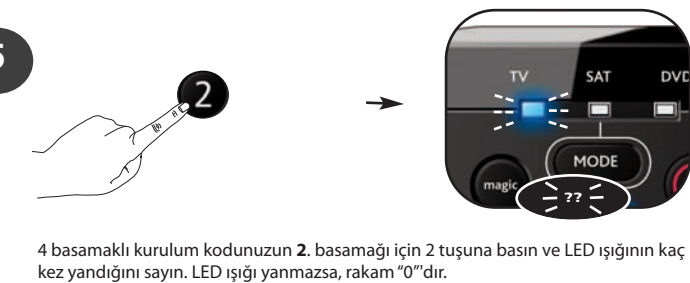
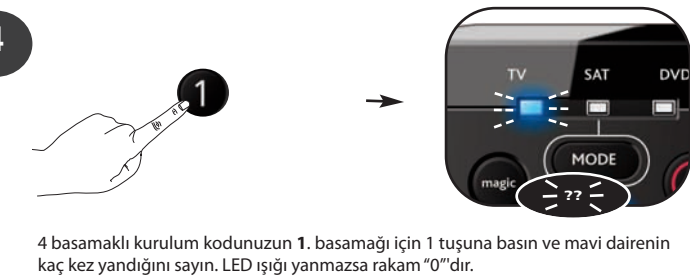
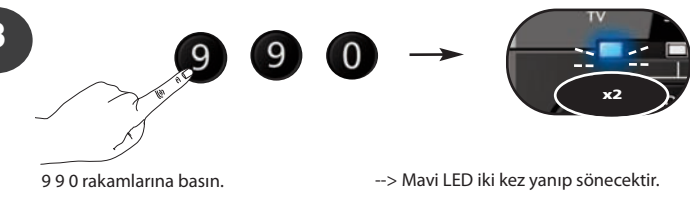
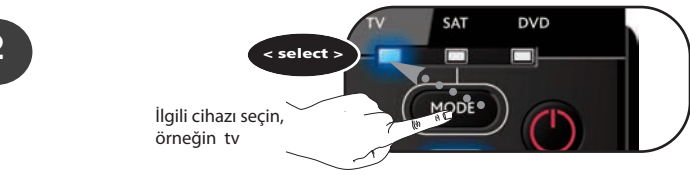
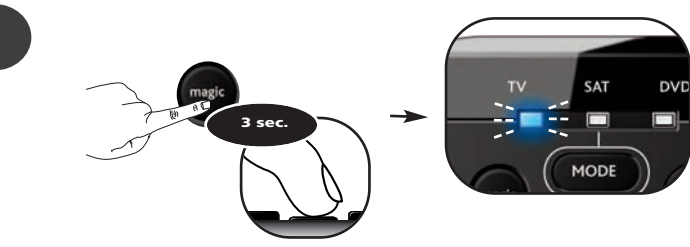

Tebrikler! Tv modundaki geçerli Kurulum Kodunuzu aldınız.

"Kurulum Kodlarınız":



İşlem Sıfırlaması

İşlem sıfırlaması tüm modlardaki tüm öğrenilen işlevleri ve Key Magic® ve Makrolar gibi diğer programlanmış işlevleri siler.

- 1) magic tuşuna bir mod göstergesi (Mavi LED) yanık kalana kadar 3 saniye basarak işlemi sıfırlayabilirsiniz.
- 2) 9 8 rakamlarına basın. --> Mavi LED iki kez yanıp sönecektir.

• Realocarea modului

Modalitatea de configurare a două (sau mai multor) dispozitive simultan.

pag. 2

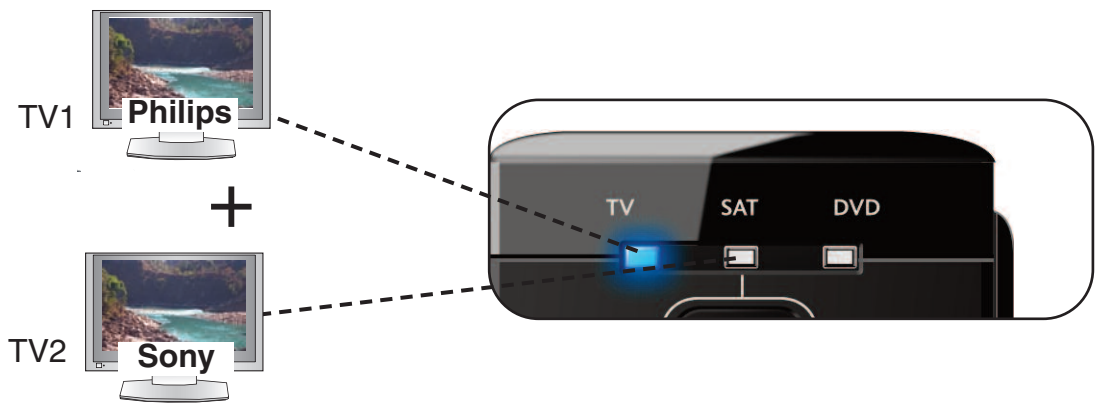

• Key Magic®

Vă permite să obțineți funcții de la telecomanda originală PIERDUTĂ sau DEFECTĂ.

pag. 3

Funcție lipsă după procedura de configurare

de ex. Telecomanda originală PIERDUTĂ sau DEFECTĂ

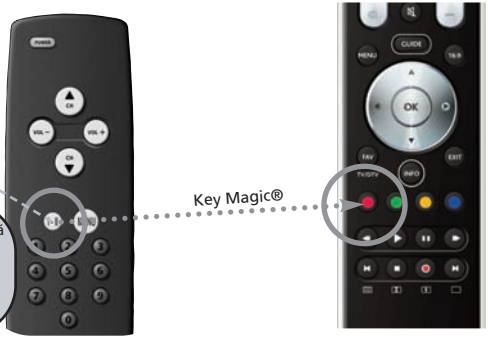

Obțineți funcția lipsă prin intermediul Serviciului clienți prin solicitarea unui cod (de 5 cifre) al funcției Key Magic®. Apoi, urmați de la pagina 3.

• Macro

Vă permite să trimiteți o secvență de comenzi prin apăsarea unei singure taste.

pag. 4

Macro pe „tasta roșie”



• Care este „Codul meu de configurare” din nou?

pag. 5

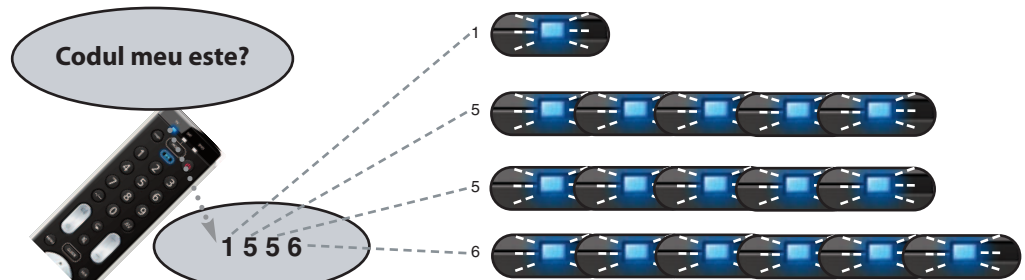

această funcție vă oferă posibilitatea de a programa 2 (sau mai multe) dispozitive simultan pe telecomanda ONE FOR ALL (de ex. pentru două televizoare). În exemplul următor doriți să configurați un televizor suplimentar. Prin urmare, trebuie să realocați (schimbați) de ex. modul „decoder” în modul „televizor”.

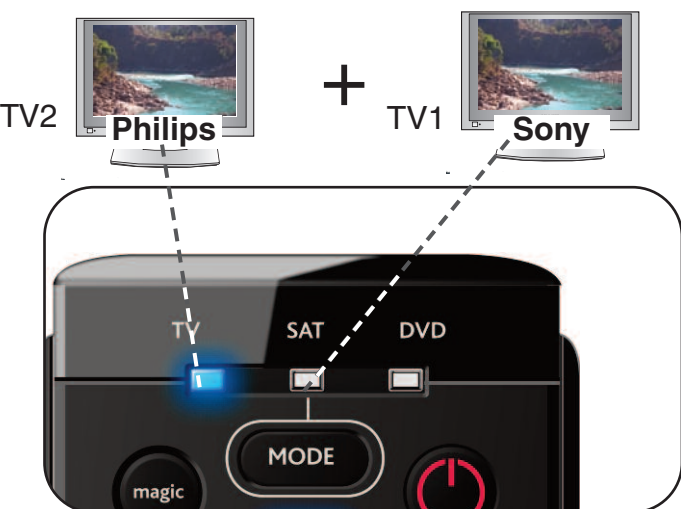

Exemplu. Cum să realocați modul „decoder” în modul „televizor”:

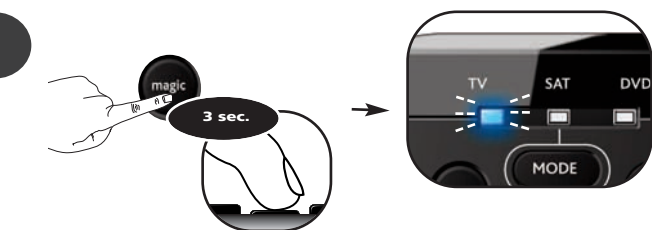

Apăsați continuu tasta **magic** timp de 3 secunde până când un indicator de mod (LED albastru) rămâne aprins.

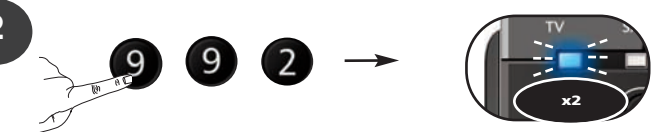

Apăsați 9 9 2. --> LED-ul albastru va clipi de două ori.

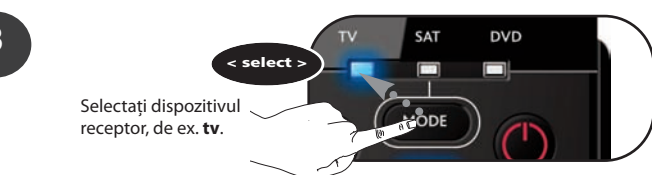

Selecționați dispozitivul receptor, de ex. **tv**.

4



Apăsați și eliberați tasta magic.

5

< select >

Selecționați dispozitivul sursă, de ex. **sat**.

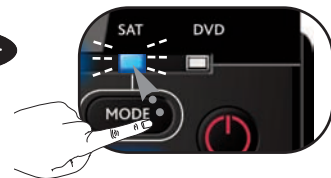

6

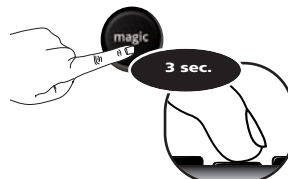

Apăsați și eliberați tasta magic.

--> LED-ul albastru va clipi de două ori.

Felicitări! Modul „decoder” a fost realocat cu succes pentru a deveni modul „televizor” suplimentar.

Acum pur și simplu urmați configurarea „ONE FOR ALL SimpleSet”, „Configurarea directă a codului” sau „Metoda de căutare” pentru a programa televizorul dvs. în mod sat.

Cum se resetează un mod de dispozitiv în modul său original?

- 1) Apăsați continuu tasta **magic** timp de 3 secunde până când un indicator de mod (LED albastru) rămâne aprins.
- 2) Apăsați 9 9 2.
- 3) Selecționați modul dispozitivului corespunzător pe care doriți să-l resetați la modul său original (de ex. selectați sat).

Key Magic® este o funcție aferentă exclusiv telecomenzii ONE FOR ALL. ONE FOR ALL asigură funcționalitatea a numeroase funcții ale telecomenzii dvs. originale – chiar și a celor care nu au butonul corespunzător pe tastatura ONE FOR ALL. Pot fi alocate funcții utilizate frecvent unei taste alese de dvs. prin intermediul funcției KeyMagic® de pe ONE FOR ALL. Pentru a programa o anumită funcție prin intermediul KeyMagic® trebuie să cunoașteți codul corespunzător funcției. Întrucât codurile funcțiilor variază în funcție de diferitele tipuri de dispozitive, acestea nu se găsesc în acest manual. Puteți solicita codurile funcțiilor dvs. prin intermediul liniei de asistență a serviciului clienți sau trimițând o scrisoare, un fax sau un e-mail.

Înainte de a contactați nu uitați să menționați următoarele:

Codul curent pe care îl utilizați (consultați „Care este codul meu de configurare actual din nou?” de la pagina 5).

Tipul dispozitivului, Marca și Numărul modelului dispozitivului corespunzător.

Numărul modelului telecomenzii originale PIERDUTĂ sau DEFECTĂ.

Cum a fost etichetată funcția pe telecomanda dvs. originală.

Tipul;

Numărul serviciului clienți vă va furniza:

Un cod de funcție (5 cifre) pentru fiecare funcție solicitată.

Acum că ați obținut codul(urile) funcției(iilor) de la serviciul clienți, programarea telecomenzii ONE FOR ALL nu este dificilă:

Exemplu: Cum să transferați funcția „I/II (mono/stereo)” de la telecomanda originală PIERDUTĂ sau DEFECTĂ la „tasta roșie” de pe telecomanda ONE FOR ALL.



de ex.
telecomandă originală
PIERDUTĂ
sau
DEFECTĂ

Selectați dispozitivul
corespunzător,
de ex. tv.

2

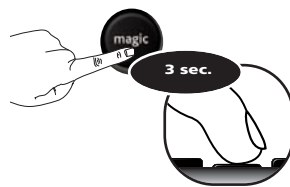

Apăsați continuu tasta **magic** timp de 3 secunde până când un indicator de mod (LED albastru) rămâne aprins.

3

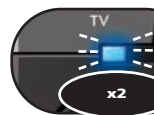

Apăsați 9 9 4.

--> LED-ul albastru va clipi de două ori.

4



Apăsați și eliberați tasta **magic**.

5



Tastați codul de 5 cifre al funcției furnizat de Serviciul clienți.
(de ex. 00123)

6



Apăsați tasta căreia îi va fi alocată funcția
(de ex. tasta roșie).

--> LED-ul albastru va clipi de două ori.

Felicitări! Ați programat cu succes funcția „I/II (mono/stereo)” de pe telecomanda dvs. originală pe telecomanda ONE FOR ALL. ACUM, oricând apăsați „tasta roșie” (în modul televizor) veți obține funcția „I/II (mono/stereo)”.

Cum să resetați o tastă pentru a obține funcția sa originală?

- 1) Selectați modul dispozitivului corespunzător (de ex. televizor).
- 2) Apăsați continuu tasta **magic** timp de 3 secunde până când un indicator de mod (LED albastru) rămâne aprins.
- 3) Apăsați 9 9 4.
- 4) Apăsați tasta corespunzătoare (de ex. roșie) de două ori.

...teți programa telecomanda ONE FOR ALL să emită o secvență de comenzi în momentul apăsării unei singure taste. Orice secvență de comenzi pe care le utilizați frecvent poate fi redusă în mod comod la apăsarea unei singure taste.

...de exemplu, dacă doriți să creați următorul macro:

1-a comandă: dvd --> ÎNTRERUPERE

2-a comandă: dvd --> DEZACTIVAT

3-a comandă: tv --> DEZACTIVAT

...pentru a configura secvența Macro menționată mai sus de ex. pe tasta „roșie” de pe telecomanda ONE FOR ALL:

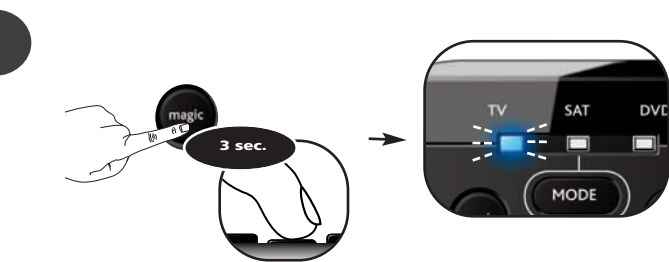

Apăsați continuu tasta **magic** timp de 3 secunde până când un indicator de mod (LED albastru) rămâne aprins.



Apăsați 9 9 5. --> LED-ul albastru va clipi de două ori.



Apăsați tasta căreia îi va fi alocată funcția (de ex. tasta roșie).

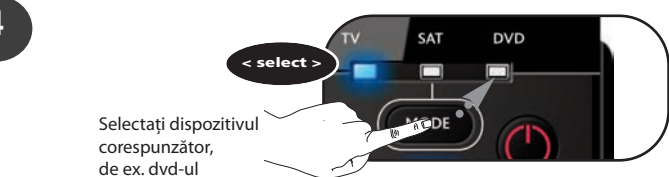

Selecționați dispozitivul corespunzător, de ex. dvd-ul



Apăsați tasta OPRIRE.



Apăsați tasta PORNIRE.



Selecționați dispozitivul corespunzător, de ex. tv



Apăsați tasta PORNIRE.

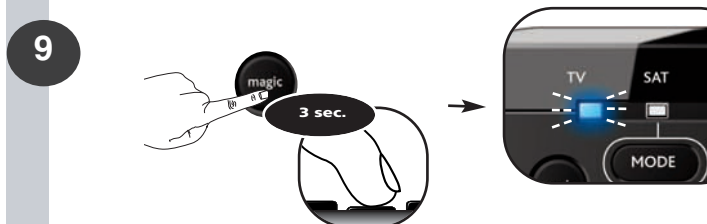

Apăsați continuu tasta magic pentru a vă salva setările. --> LED-ul albastru va clipi de două ori și se stinge definitiv.

Felicitări! Ați programat cu succes o secvență macro pe tasta „roșie”. ACUM, de fiecare dată când veți apăsa tasta roșie: 1: dvd-ul se va ÎNTRERUPE, 2: dvd-ul se va OPRI, 3: televizorul se va OPRI. Telecomanda va realiza acest lucru în fiecare mod al dispozitivului la fiecare apăsare a tastei roșii.

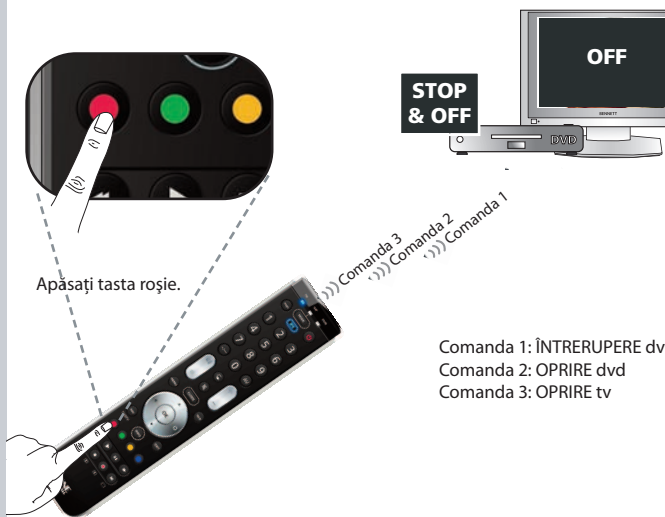

Apăsați tasta roșie.

Comanda 3
Comanda 2
Comanda 1

Comanda 1: ÎNTRERUPERE dvd
Comanda 2: OPRIRE dvd
Comanda 3: OPRIRE tv

Cum să resetați o tastă macro pentru a obține funcția sa originală?

- 1) Apăsați continuu tasta **magic** timp de 3 secunde până când un indicator de mod (LED albastru) rămâne aprins.
- 2) Apăsați 9 9 5.
- 3) Apăsați tasta macro corespunzătoare (de ex. tasta roșie).
- 4) Apăsați continuu tasta magic timp de 3 sec. --> LED-ul albastru va clipi de două

următoarele etape vă vor arăta cum să aflați care este „Codul de configurare” configurat în prezent în cadrul fiecărui mod al dispozitivului.

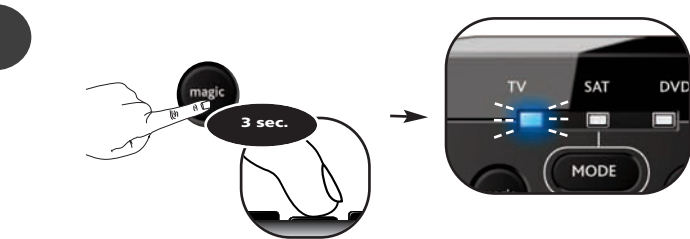

Apăsați continuu tasta **magic** timp de 3 secunde până când un indicator de mod (LED albastru) rămâne aprins.

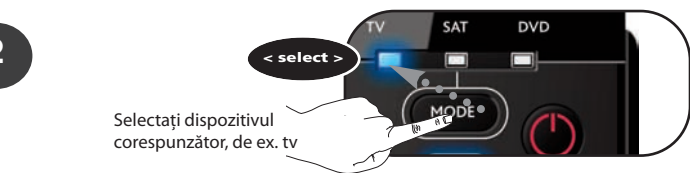

Selecționați dispozitivul corespunzător, de ex. tv

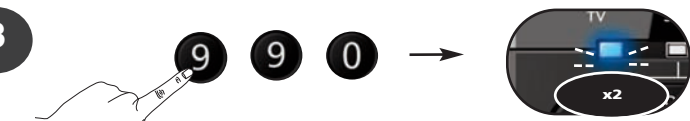

Apăsați 9 9 0.

--> LED-ul albastru va clipi de două ori.

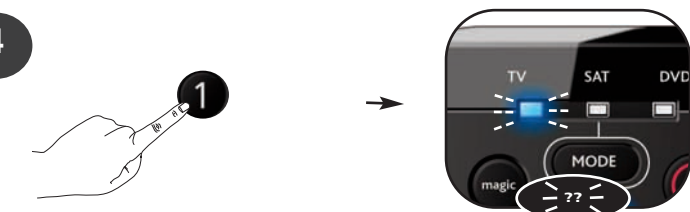

Apăsați **1** pentru prima cifră a codului dvs. de configurare din 4 cifre și numărați de câte ori clipește LED-ul. Dacă LED-ul nu clipește, cifra este „0”.

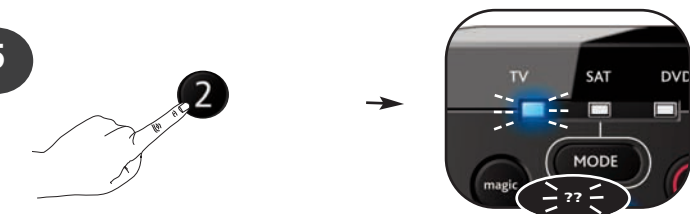

Apăsați **2** pentru prima cifră a codului dvs. de configurare din 4 cifre și numărați de câte ori clipește LED-ul. Dacă LED-ul nu clipește, cifra este „0”.

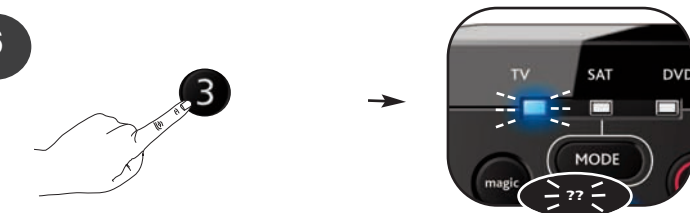

Apăsați **3** pentru prima cifră a codului dvs. de configurare din 4 cifre și numărați de câte ori clipește LED-ul. Dacă LED-ul nu clipește, cifra este „0”.

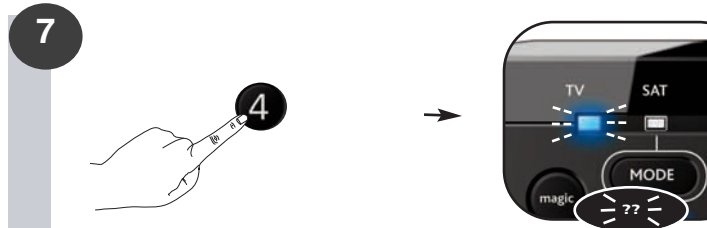

Apăsați **4** pentru prima cifră a codului dvs. de configurare din 4 cifre și numărați de câte ori clipește LED-ul. Dacă LED-ul nu clipește, cifra este „0”.

Felicitări! Ați configurat cu succes Codul dvs. de configurare curent în modul televizor.

„Codurile dvs. de configurare”:



Resetare operațională

Resetarea operațională va șterge toate funcțiile calibrate din toate modurile și alte câteva funcții programate cum ar fi Key Magic® și Macros.

- 1) Apăsați continuu tasta **magic** timp de 3 secunde până când un indicator de mod (LED albastru) rămâne aprins.
- 2) Apăsați 9 8 0. LED-ul albastru va clipi de două ori.

• Промяна на режим

Как да настроите две (или повече) устройства от еднакъв вид.

стр 2

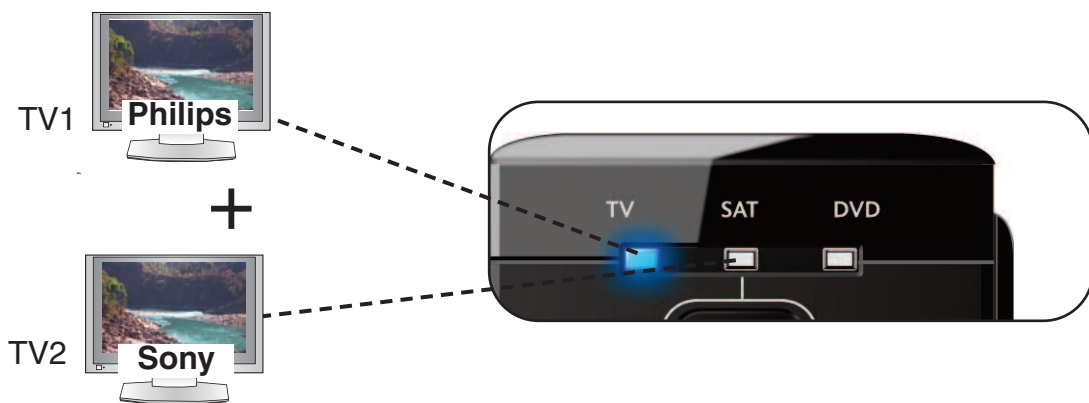

• Key Magic®

Позволява ви да прехвърлите функциите от вашето ЗАГУБЕНО или СЧУПЕНО оригинално дистанционно управление.

стр 3

Липсваща функция след процедура за настройка

напр. Оригинално ЗАГУБЕНО или СЧУПЕНО дистанционно



Получете липсващата функция от нашия Център за обслужване на клиенти, като поискате (5-цифрен) код за функцията Key Magic®. След това просто следвайте процедурата от стр. 3

• Макрокоманда

Позволява ви да изпращате поредици от команди с натискане на един бутон.

стр 4

Макрокоманда на "червения бутон"



STOP & OFF

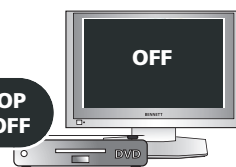

»»» Команда 3
»»» Команда 2
»»» Команда 1

Макрокоманда на "червения бутон"

Команда 1: dvd STOP (стоп на DVD плейъра)
Команда 2: dvd OFF (изключване на DVD плейъра)
Команда 3: tv OFF (изключване на телевизора)

• Какъв беше моят "код за настройка"?

Разберете кой код е настроен в момента за всеки от 3-те режима на устройството.

стр 5

Кодът ми е?

1 5 5 6

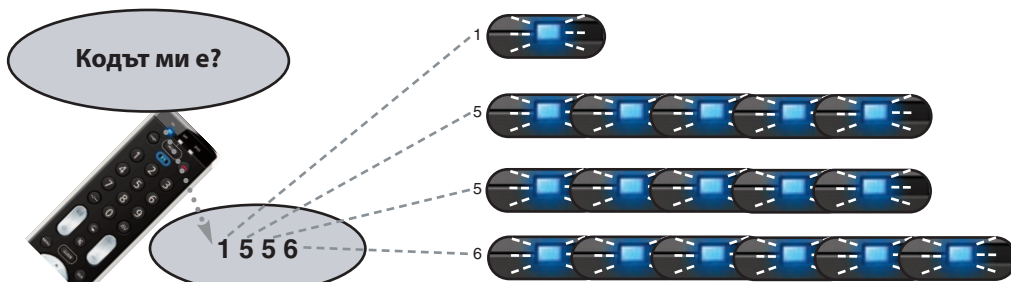

Тази функция ви дава възможност да програмирате 2 (или повече) устройства от един и същи вид на универсалното дистанционно управление ONE FOR ALL (напр. телевизор). В следващия пример е описана настройката на допълнителен телевизор. За целта трябва да промените режима, напр. от "stb" (декодер) на "tv" (телевизор).

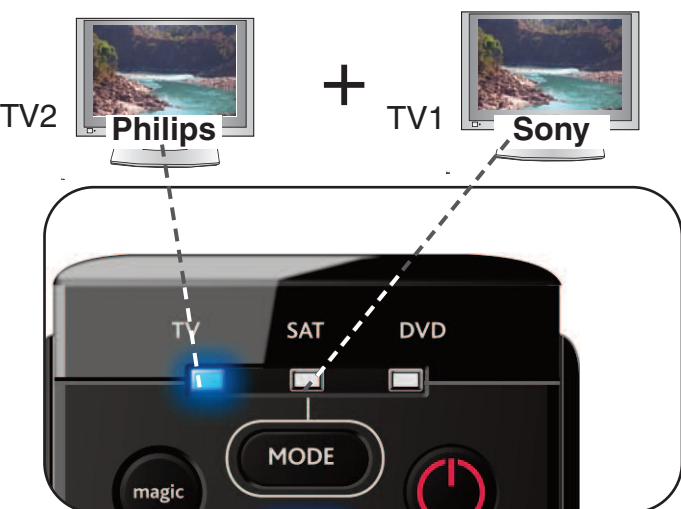

Пример. Как да промените режима от "stb" на "tv":

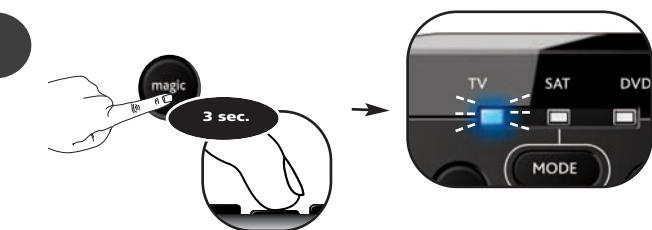

Натиснете и задръжте **magic** за 3 секунди, докато индикаторът за режим (син светлинен индикатор) остане светнат.

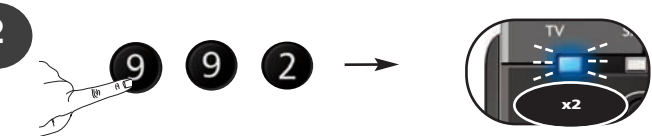

Натиснете 9 9 2.

--> Синият светлинен индикатор ще премигне два пъти.

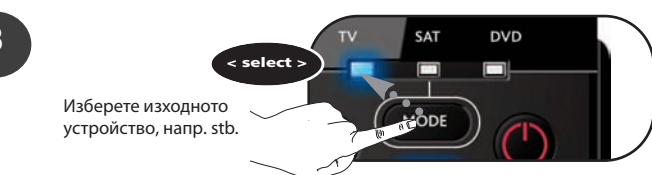

Изберете изходното устройство, напр. stb.

4



Натиснете и отпуснете бутона **magic**.

5

< select >

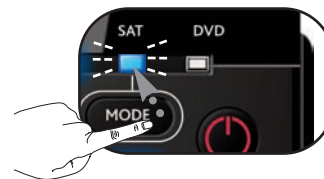

Изберете целевото устройство, напр. tv.

6

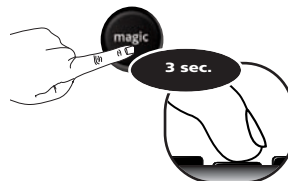

Натиснете и отпуснете бутона **magic**. --> Синият светлинен индикатор ще премигне два пъти.

Честито! Успешно променихте режима "stb" във втори режим "tv".

Сега просто следвайте някои от методите "ONE FOR ALL SimpleSet" (проста настройка на универсалното дистанционно управление), "Direct Code Up" (директна настройка на код) или "Search Method" (метод на търсене) за да програмирате сателитния си приемник на режим stb (декодер).

Как да върнете режима на дадено устройство към първоначалния режим?

- 1) Натиснете и задръжте **magic** за 3 секунди, докато индикаторът за режим (син светлинен индикатор) остане светнат.
- 2) Натиснете 9 9 2.
- 3) Изберете съответния режим на устройство, който искате за върнете в първоначалното му състояние (напр. изберете stb).
- 4) Натиснете бутона **magic** два пъти. --> Синият светлинен индикатор ще премигне два пъти.

Key Magic® е специална функция на универсалното устройство за дистанционно управление ONE FOR ALL. Устройството ONE FOR ALL ви гарантира, че ще можете да използвате всички функции от оригиналното си дистанционно управление – дори такива, които нямат собствен бутон на клавиатурата на ONE FOR ALL. Често използваните функции могат да бъдат зададени на бутон по ваш избор, като се използва функцията Key Magic® на вашето устройство ONE FOR ALL. За да програмирате дадена функция с Key Magic®, трябва да знаете съответния код на функцията. Тъй като кодовете на функциите са различни при различните видове устройства, не можете да ги намерите в ръководството. Можете да поискате вие кодове на функции чрез телефонната линия за помощ на нашия център за обслужване на клиенти или с писмо, по факса или по електронната поща.

Когато се обръщате към нас, не забравяйте да посочите следното:

1. Съответния код, който използвате (виж "Какъв беше моят код за настройка?" на стр. 5).

2. Модела, марката и номерата на модела на съответното устройство.

3. Номерата на модела на оригиналното ЗАГУБЕНО или СЧУПЕНО дистанционно управление.

4. Какъв беше етикетът за функцията върху оригиналното ви дистанционно управление.

5. След това:

6. Центърът за обслужване на клиенти ще ви изпрати:

7. Код на функцията (5-цифрен) за всяка функция, която сте заявили.

8. След като получите кода/кодовете на функциите от центъра за обслужване на клиенти, програмирането на кода става лесно:

9. Пример: Как да зададете функцията "I/II (mono/stereo)" от оригиналното си ЗАГУБЕНО или СЧУПЕНО дистанционно управление на "червения бутон" на вашето универсално дистанционно управление ONE FOR ALL.



напр. Оригинално ЗАГУБЕНО или СЧУПЕНО дистанционно

Изберете съответното устройство, напр. tv.



2

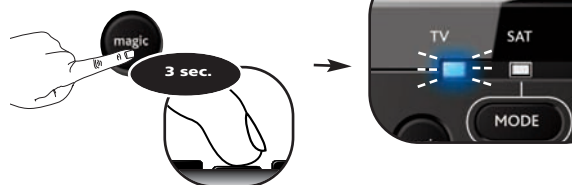

Натиснете и задръжте **magic** за 3 секунди, докато индикаторът за режим (син светлинен индикатор) остане светнат.

3



Натиснете 9 9 4

--> Синият светлинен индикатор премигне два пъти.

4



Натиснете и отпуснете бутона **magic**.

5



Въведете 5-цифрения код на функция, получен от Центъра за обслужване на клиенти. (напр. 00123)

6



Натиснете бутона, на който ще зададете функцията (напр. червения бутон).

--> Синият светлинен индикатор премигне два пъти.

Чистото! Вие програмирахте успешно функцията "I/II (mono/stereo)" от оригиналното си дистанционно управление на универсалното дистанционно управление ONE FOR ALL. СЕГА при всяко натискане на "червения бутон" режим tv (телевизия) ще получавате достъп до функцията "I/II (mono/stereo)".

Как да върнете оригиналната функция на бутон?

- 1) Изберете съответния режим на устройство (напр. tv (телевизия)).
- 2) Натиснете и задръжте **magic** за 3 секунди, докато индикаторът за режим (син светлинен индикатор) остане светнат.
- 3) Натиснете 9 9 4.
- 4) Натиснете съответния бутон (напр. червения) два пъти.

можете да програмирате вашето универсално дистанционно ONE FOR ALL да подава поредица от команди с натискане на един бутон. Всяка поредица от команди, която изпълнява редовно, може да се сведе до едно натискане на бутон за по-голяма удобство.

Например, можете да създадете следната макрокоманда:

-ва команда: dvd --> STOP (DVD плейър --> СТОП)

-ра команда: dvd --> OFF (DVD плейър --> ИЗКЛ)

-та команда: tv --> OFF (Телевизор --> ИЗКЛ)

За да зададете горепосочената макрокоманда, напр. на "червения" бутон на вашето дистанционно ONE FOR ALL:

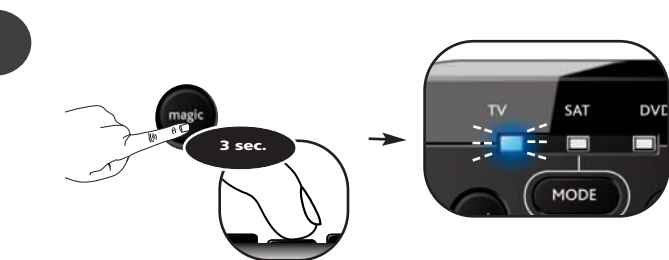

Натиснете и задръжте **magic** за 3 секунди, докато индикаторът за режим (син светлинен индикатор) остане светнат.



Натиснете 9 9 2 --> Синият светлинен индикатор ще премигне два пъти.



Натиснете бутона, на който ще зададете функцията (напр. червения бутон).

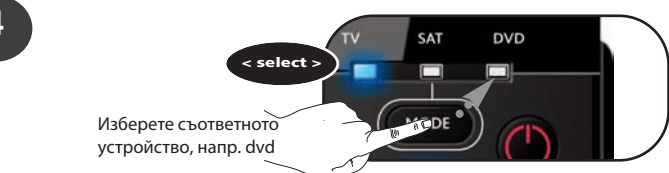

Изберете съответното устройство, напр. dvd.



Натиснете бутона STOP.



Натиснете бутона POWER.



Изберете съответното устройство, напр. tv.



Натиснете бутона POWER

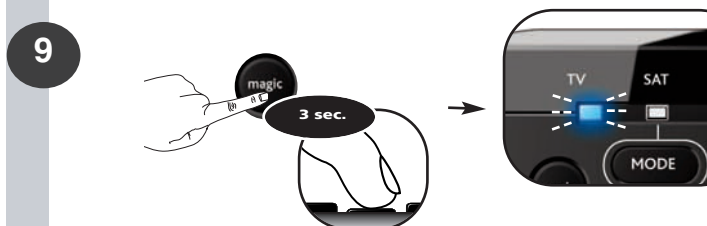

Натиснете и задръжте бутона **magic**, за да съхраните настройките си.

Синият светлинен индикатор ще премигне два пъти и ще се изключи.

Честито! Вие програмирахте успешно макрокоманда на "червения" бутон на CEGA, ако натиснете червения бутон: 1-во: dvd плейърът ще спре (STOP), 2-во: dvd плейърът се изключва (OFF), 3-то: телевизорът (tv) се изключва (OFF). Дистанционното управление ще изпълнява тези команди във всеки режим на устройствата, когато натиснете червения бутон.

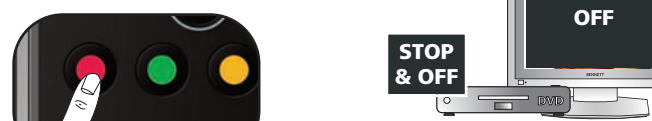

Натиснете червения бутон.



Команда 1: dvd STOP (DVD плейър --> СТОП)
Команда 2: dvd OFF (DVD плейър --> ИЗКЛ)
Команда 3: tv OFF (Телевизор --> ИЗКЛ)

Как да върнете оригиналната функция на бутон, на който е зададена макрокоманда?

- 1) Натиснете и задръжте **magic** за 3 секунди, докато индикаторът за режим (син светлинен индикатор) остане светнат.
- 2) Натиснете 9 9 5.
- 3) Натиснете съответния бутон за макрокоманда (напр. червения бутон).
- 4) Натиснете и задръжте бутона **magic** за 3 сек. --> Синият светлинен индикатор ще премигне два пъти и ще се изключи.

настройте вашето дистанционно управление ONE FOR ALL по един от следните методи:

- SimpleSet на ONE FOR ALL
- Директна настройка на код
- Метод на търсене

Следващите стъпки ще ви покажат, как да разберете кой "код за настройка" е зададен в момента за всеки режим на устройство.

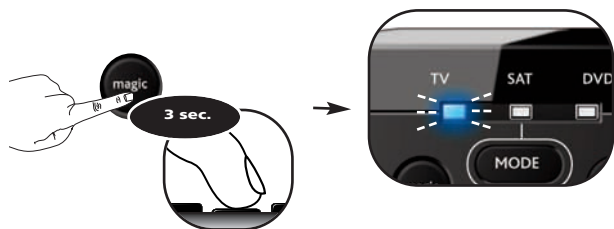

Натиснете и задръжте **magic** за 3 секунди, докато индикаторът за режим (син светлинен индикатор) остане светнат.



Изберете съответното устройство, напр. tv

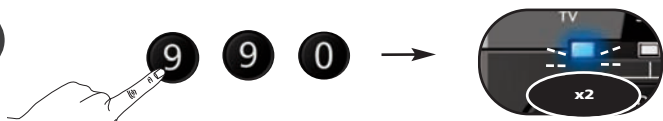

Натиснете 9 9 0.

--> Синият светлинен индикатор ще премигне два пъти.

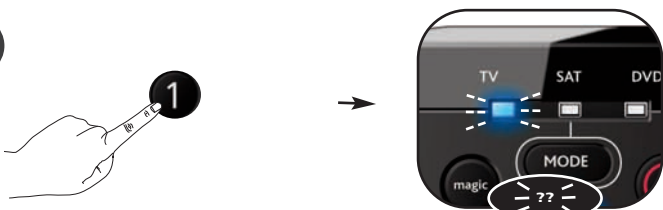

Натиснете **1** за 1-та цифра от вашия 4-цифрен код за настройка и пребройте, колко пъти ще мигне светодиодният (LED) индикатор. Ако LED индикаторът не мига, цифрата е "0".

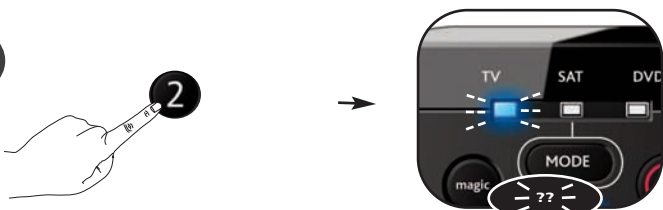

Натиснете **2** за 1-та цифра от вашия 4-цифрен код за настройка и пребройте, колко пъти ще мигне светодиодният (LED) индикатор. Ако LED индикаторът не мига, цифрата е "0".

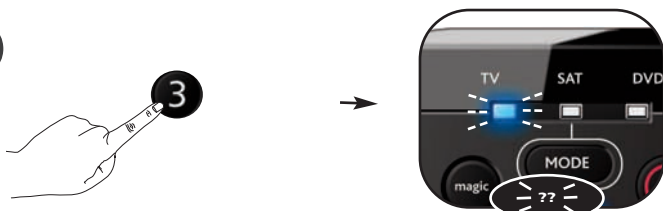

Натиснете **3** за 1-та цифра от вашия 4-цифрен код за настройка и пребройте, колко пъти ще мигне светодиодният (LED) индикатор. Ако LED индикаторът не мига, цифрата е "0".

7

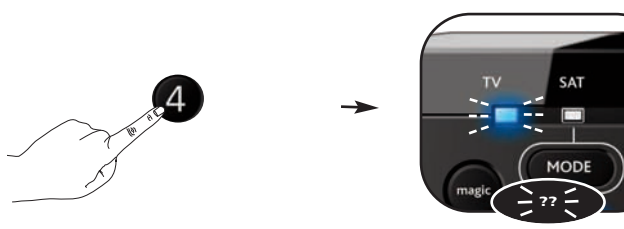

Натиснете **4** за 1-та цифра от вашия 4-цифрен код за настройка и пребройте, колко пъти ще мигне светодиодният (LED) индикатор. Ако LED индикаторът не мига, цифрата е "0".

Честито! Вие възпроизведохте успешно чрез мигане вашия текущ код за настройка в режим tv (телевизор).

Вашите "кодове за настройка":



Нулиране на настройките

Нулирането на настройките ще изтрие всички научени функции във всички режими и някои други програмирани функции, като Key Magic[®] и макрокомандите.

- 1) Натиснете и задръжте **magic** за 3 секунди, докато индикаторът за режим (син светлинен индикатор) остане светнат.
- 2) Натиснете **9 8 0**. --> Синият светлинен индикатор ще премигне два пъти.