



v1.0 Quick installation guide

- EN** Quick installation guide
- DE** Schnellinstallationshandbuch
- ES** Guía de instalación rápida
- PT** Manual de instalação rápida
- EL** Οδηγός γρήγορης εγκατάστασης
- FI** Pika-asennusopas
- RU** Руководство по быстрой установке
- HU** Rövid üzembe helyezési útmutató
- TR** Hızlı kurulum kılavuzu
- AR** دليل التركيب السريع

ACM-1000

controlled comfort

EN Congratulations on purchasing this COCO product!

To get the most out of your purchase, please take some time to register this product at: www.coco-technology.com/register/ You will also find more information, updates and online support on our website.

DE Herzlichen Glückwunsch zum Kauf dieses COCO-Produkts!

Um dieses Produkt optimal benutzen zu können, sollten Sie es unter folgender Adresse registrieren: www.coco-technology.com/register/. Auf unserer Website finden Sie weitere Informationen, Updates und Online-Support.

ES ¡Enhorabuena por comprar este producto COCO!

Para sacar el máximo partido a su compra, por favor registre el producto en: www.coco-technology.com/register/ También puede encontrar más información, actualizaciones y apoyo en nuestra página web.

PT Parabéns por ter adquirido este produto COCO!

Para tirar o máximo partido da sua compra, reserve algum tempo para registar este produto no site: www.coco-technology.com/register/ Também encontrará mais informações, actualizações, e assistência online no nosso website.

EL Συγχαρητήρια για την αγορά αυτού του προϊόντος COCO!

Για να αξιοποιήσετε στο έπακρο την αγορά σας, αφιερώστε λίγο χρόνο προκειμένου να καταχωρίσετε αυτό το προϊόν στη διεύθυνση: www.coco-technology.com/register/ Στην ιστοσελίδα μας θα βρείτε επίσης περισσότερες πληροφορίες, ενημερώσεις και διαδικτυακή υποστήριξη.

FI Onnittelumme tämän COCO-tuotteen hankinnasta!

Saadaksesi parhaan hyödyn tuotteestasi, rekisteröi tuote osoitteessa: www.coco-technology.com/register/ Verkkosivuiltamme löydät myös lisätietoja, päivityksiä, sekä verkkotuen.

RU Поздравляем с приобретением данного устройства COCO!

Чтобы извлечь максимальную пользу от своего приобретения, зарегистрируйте данное устройство по адресу: www.coco-technology.com/register/ На нашем веб-сайте также имеется дополнительная информация, обновления и служба поддержки онлайн.

HU Gratulálunk, hogy ezt a COCO terméket választotta!

A készülék lehető leghatékonyabb alkalmazása érdekében szánjon egy kis időt a termék regisztrálására a következő címen: www.coco-technology.com/register/ Webhelyünkön bővebb tájékoztatás, frissítések és online támogatás is rendelkezésre áll.

TR Bu COCO ürünü satın aldığınız için tebrik ederiz!

Ürünü zü en iyi şekilde kullanabilmek için, lütfen bu ürünü şu adresten kaydediriniz: www.coco-technology.com/register/ Ayrıca web sitemizde daha fazla bilgi, güncelleme ve online destek içeriklerini bulabilirsiniz.

AR تهانينا على شرائك لهذا المنتج من COCO!
لتحقيق أكبر استفادة من شرائك لهذا المنتج، من فضلك وفر القليل من وقتك لتسجيل المنتج على الموقع الإلكتروني: www.coco-technology.com/register/ وحينها ستحصل أيضا على المزيد من المعلومات، والتحديثات، والدعم عبر الإنترنت على موقعنا الإلكتروني.



EN Read the “important information” booklet before installing this product
Not following the safety instructions may be dangerous and faulty installation will invalidate any warranty that may apply to this product.

DE Lesen Sie die “Wichtigen Informationen”, bevor Sie dieses Produkt einbauen.
Die Nichtbeachtung der Sicherheitsanweisungen kann gefährlich sein. Durch nicht korrekte Installation wird jegliche Garantie, die möglicherweise auf dieses Produkt Anwendung findet, ungültig.

EL Πριν από την εγκατάσταση αυτού του προϊόντος, διαβάστε το φυλλάδιο «Σημαντικές πληροφορίες»
Αν δεν τηρήσετε τις οδηγίες ασφαλείας ενδέχεται να παρουσιαστούν κίνδυνοι και τυχόν εσφαλμένη εγκατάσταση ακυρώνει οποιαδήποτε εγγύηση ενδέχεται να ισχύει γι' αυτό το προϊόν.

HU A termék üzembe helyezése előtt olvassa el a fontos tudnivalókat tartalmazó füzetet.
A biztonsági utasítások be nem tartása veszélyhelyzetek kialakulásához és hibás üzembe helyezéshez vezethet, ami érvénytelenít a termékre vonatkozó valamennyi garanciát.

ES Lea el cuadernillo “información importante” antes de instalar este producto
El incumplimiento de las instrucciones de seguridad puede ser peligroso y la instalación defectuosa invalidará cualquier garantía aplicable a este producto.

FI Lue “Tärkeitä tietoja” -kirjanen ennen tämän laitteen asennusta.
Turvallisuusohjeiden noudattamatta jättäminen saattaa olla vaarallista ja virheellinen asennuksen seurauksena tuotteen takuu raukeaa.

TR Bu ürünü kurmadan önce “önemli bilgiler” kitapçığını okuyun
Güvenlik talimatlarına uyulmaması tehlikeli olabilir ve hatalı kurulum bu ürün için geçerli garanti koşullarını geçersiz kılar.

PT Leia o folheto “Informações importantes” antes de instalar este produto
Não seguir as instruções de segurança pode ser perigoso e uma instalação incorrecta irá invalidar totalmente a garantia que se possa aplicar a este produto.

RU До установки данного устройства прочтите буклет «Важная информация»
Несоблюдение указаний по технике безопасности может стать причиной опасности. Неправильно выполненная установка приведет к прекращению действия гарантии, которая может быть предоставлена для данного продукта.

AR اقرأ الكتيب “معلومات هامة” قبل تركيب هذا المنتج
فقد يؤدي عدم اتباع إرشادات السلامة إلى تعريضك للخطر كما أن التركيب بطريقة غير صحيحة يؤدي إلى إلغاء أي ضمان قد يسري على هذا المنتج.

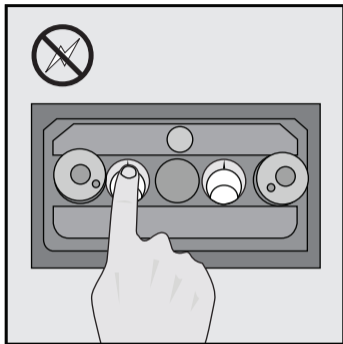

EN Switch off the mains power (electric meter box)

- Continue with [2A] - [2B] - [2C] for ceiling or wall box installation.
- Continue with [3A] - [3B] - [3C] for existing wall switch replacement installation.

DE Hauptstromzufuhr abschalten (Stromzählerkasten)

- Fahren Sie bei [2A] - [2B] - [2C] fort zum Einbau an Decke oder Wand.
- Fahren Sie bei [3A] - [3B] - [3C] fort, um den vorhandenen Wandschalter auszuwechseln.

EL Διακόψτε την τροφοδοσία ρεύματος (κουτί μετρητή ηλεκτρικού ρεύματος)

- Για να εγκαταστήσετε το κουτί στην οροφή ή στον τοίχο, συνεχίστε με τα βήματα [2A] - [2B] - [2C].
- Για να αντικαταστήσετε τους υπάρχοντες επιτοίχιους διακόπτες, συνεχίστε με τα βήματα [3A] - [3B] - [3C].

HU A hálózati tápellátás lekapcsolása (a villanyóraszekrényénél)

- Mennyezetre vagy falra történő felszerelés esetén folytassa a [2A], [2B] és [2C] lépéssel.
- Falikapcsoló helyett történő felszerelés esetén folytassa a [3A], [3B] és [3C] lépéssel.

ES **Encienda la alimentación de la red (caja de fusibles)**

- Continúe con [2A] - [2B] - [2C] para la instalación de la caja del techo o de la pared.
- Continúe con [3A] - [3B] - [3C] para reemplazar un interruptor de pared existente.

FI **Kytke pääkatkaisimen virta pois päältä (sähkökaappi).**

- Jatka suorittamalla kohdat [2A] - [2B] - [2C] asentaaksesi laitteen kattoon tai seinärasiaan.
- Jatka suorittamalla kohdat [3A] - [3B] - [3C] korvataksesi laitteella olemassa olevan seinäkatkaisimen.

TR **Ana şalteri (elektrik sayacı kutusu) kapatın**

- Tavan veya duvar kutusu kurulumu için [2A] - [2B] - [2C] ile devam edin.
- Mevcut duvar anahtarı değiştirme kurulumu için [3A] - [3B] - [3C] ile devam edin.

PT **Desligar a alimentação eléctrica (contador eléctrico)**

- Leia a secção [2A] - [2B] - [2C] para conhecer o procedimento de instalação numa caixa no tecto/na parede.
- Leia a secção [3A] - [3B] - [3C] para conhecer o procedimento de instalação do substituto do interruptor de parede existente.

RU **Отключите питание в сети электропитания (шкафу электросчетчика)**

- Для продолжения выполняйте шаги [2A] - [2B] - [2C], чтобы установить устройство в коробке на потолке или на стене.
- Для продолжения выполняйте шаги [3A] - [3B] - [3C], чтобы установить устройство с заменой имеющегося переключателя освещения.

AR

افصل التيار الرئيسي (علبة عداد الكهرباء)

تابع الخطوات [2A] - [2B] - [2C] لتركيب علبة السقف أو الحائط.

تابع الخطوات [3A] - [3B] - [3C] لاستبدال مفتاح الحائط الموجود.

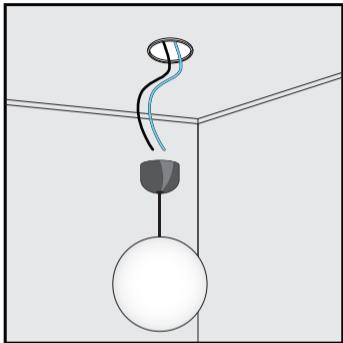

DE **Vorhandene Beleuchtung entfernen**
Schrauben Sie die vorhandene Beleuchtung ab und trennen Sie die Kabelverbindungen. Die maximale Wattleistung sollte nicht überschritten werden: 1000 W.

EL **Αφαίρεση του υπάρχοντος φωτιστικού**
Αποσυνδέστε το υπάρχον φωτιστικό και τα καλώδιά του. Μην υπερβαίνετε το μέγιστο φορτίο: 1.000 W.

EN **Remove the existing lighting**
Detach the existing lighting and disconnect the wires. Do not exceed the maximum load: 1000W.

HU **Távolítsa el a meglévő világítást**
Válassza le a meglévő világítást, és húzza ki a vezetékeket. Ne lépje túl a maximális terhelést: 1000W.

ES**Retire el alumbrado existente**

Desprenda el sistema de alumbrado existente y desconecte los cables. No sobrepase la carga máxima: 1.000W

PT**Remover as lâmpadas existentes**

Retire as lâmpadas existentes e desligue os fios. Não exceda a carga máxima: 1000W.

FI**Poista olemassa oleva valaisin**

Irrota valaisin ja sen johdot. Älä ylitä maksimikuormaa: 1000 W.

RU**Удалите имеющееся осветительное оборудование**

Отсоедините имеющееся осветительное оборудование и отсоедините провода. Не превышайте максимальную нагрузку: 1000 Вт.

TR**Mevcut aydınlatmayı çıkarın**

Mevcut aydınlatmayı sökün ve telleri çıkarın. Maksimum yükü aşmayın: 1000W.

AR

إزالة المصباح الموجود
قم بفك المصباح الموجود وفصل الأسلاك. ولا تتجاوز
الحمل الأقصى: 1000 واط.

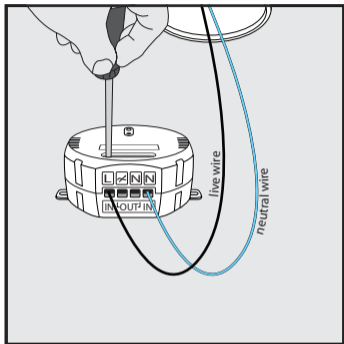

EN Connect the live and neutral wire to [IN]

Connect the (black) live wire to the outer left [L] terminal. Connect the (blue) neutral wire to the outer right [N] terminal. Contact an electrician when in doubt about wire colors. Tighten the clamping screws.

DE Stromführendes Kabel und Neutraleiter anschließen [IN]

Schließen Sie das (schwarze) stromführende Kabel an der Buchse [L] ganz links an. Schließen Sie den (blauen) Neutraleiter an der Buchse [N] ganz rechts an. Erkundigen Sie sich bei einem Elektriker, wenn Sie Zweifel wegen der Kabelfarben haben. Ziehen Sie die Klemmschrauben fest.

EL Συνδέστε το αγώγιμο καλώδιο και το ουδέτερο καλώδιο στην επαφή [IN]

Συνδέστε το (μαύρο) αγώγιμο καλώδιο στον εξωτερικό αριστερό ακροδέκτη [L]. Συνδέστε το (μπλε) ουδέτερο καλώδιο στον εξωτερικό δεξιό ακροδέκτη [N]. Αν δεν είστε βέβαιοι για τα χρώματα των καλωδίων, ζητήστε τη βοήθεια ενός ηλεκτρολόγου. Συσφίξτε τις βίδες σύσφιξης.

HU A fázis és a nullavezeték bekötése az [IN] (BE) érintkezőhöz

Kösse a (fekete) fázisvezetékét a bal szélső [L] érintkezőhöz. Kösse a (kék) nullavezetékét a jobb szélső [N] érintkezőhöz. Ha a vezetékvezés színeivel kapcsolatban kétségei merülnek fel, kérje szakképzett villanszerelő segítségét. Húzza meg a szorítócsavarokat.

ES **Conecte el cable de fase y el neutro a [IN]**
 Conecte el cable de fase (negro) al terminal exterior izquierdo [L]. Conecte el cable neutro (azul) al terminal exterior derecho [N]. Pida consejo a un electricista si tiene alguna duda sobre los colores de los cables. Apriete los tornillos de sujeción.

FI **Liitä jännitteinen ja neutraali johto [IN]-liitännöihin.**
 Liitä (musta) jännitteinen johto ulompaan vasemmanpuoleiseen [L]-liitännään. Liitä (sininen) neutraali johto ulompaan oikeanpuoleiseen [N]-liitännään. Ota yhteys sähköasentajaan, jos et ole varma johtojen väleistä. Kiristä kiinnitysruuvit.

TR **Elektrik yüklü ve nötr teli [IN]'ye bağlayın**
 Elektrik yüklü siyah teli dıştaki sol [L] terminale bağlayın. Nötr mavi teli dıştaki sağ [N] terminale bağlayın. Tel renkleri konusunda emin değilseniz bir elektrikçiye danışın. Sıkıştırma vidalarını sıkın.

PT **Ligar o fio condutor e o fio neutro a [IN]**
 Ligue o fio condutor (preto) ao terminal [L] mais à esquerda. Ligue o fio neutro (azul) ao terminal [N] mais à direita. Contacte um electricista se tiver dúvidas acerca das cores dos fios. Aperte os parafusos de fixação.

RU **Подсоедините провод под напряжением и нейтральный провод к [IN]**
 Подключите (черный) провод под напряжением к левой внешней клемме [L]. Подключите (синий) нейтральный провод к правой внешней клемме [N]. При возникновении сомнений относительно цветовой кодировки проводов обратитесь к электрику. Затяните зажимные винты.

AR **[IN] توصيل السلك المكهرب والسلك المحايد بالنقطتين**
 وصل السلك المكهرب (أسود) بالطرف [L] في أقصى اليسار. وصل السلك المحايد (أزرق) بالطرف [N] في أقصى اليمين. اتصل بفني كهرباء عند الشك في ألوان الأسلاك. ثم أحكم ربط براغي التثبيت.

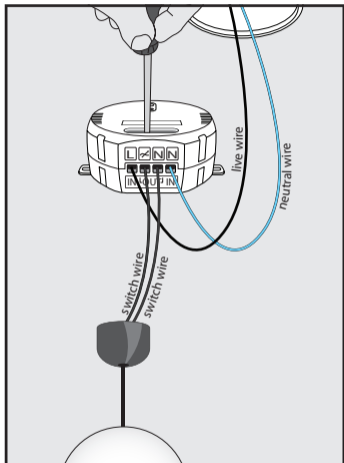

DE **Zwei Kabel an [OUT] anschließen**
Schließen Sie zwei Kabel an die inneren Buchsen [⚡] und [N] an. Ziehen Sie die Klemmschrauben fest.

EL **Σύνδεση 2 καλωδίων στην επαφή [OUT]**
Συνδέστε 2 καλώδια στην εσωτερική επαφή [⚡] και [N]. Συσφίξτε τις βίδες σύσφιξης.

HU **Két vezeték bekötése az [OUT] (KI) érintkezőhöz**
Kösse a 2 vezetékét a belső [⚡] és [N] érintkezőhöz. Húzza meg a szorítócsavarokat.

EN **Connect 2 wires to [OUT]**
Connect 2 wires to the inner [⚡] and [N] contact. Tighten the clamping screws.

ES Conecte dos cables al contacto interno [🔌] y [N]. Apriete los tornillos de sujeción.

PT Ligar 2 fios a [OUT]
Ligue 2 fios ao contacto [🔌] interior e a [N].
Aperte os parafusos de fixação.

FI Liitä kaksi johtoa [OUT]-liitäntöihin.
Liitä kaksi johtoa sisempään [🔌]- ja [N]-
liitäntään. Kiristä kiinnitysruuvit.

RU Подключите 2 провода к [OUT]
Подключите 2 провода к внутреннему
[🔌] и контакту [N]. Затяните зажимные
винты.

TR 2 teli [OUT] kısmına bağlayın
2 teli içteki [🔌] ve [N] kontağına bağlayın.
Sıkıştırma vidalarını sıkın.

AR توصيل سلكين بالنقطتين [OUT]
وَصَلْ سلكين بالطرفين [🔌] و [N] الداخليين. ثم أحكم
ربط براغي التثبيت.

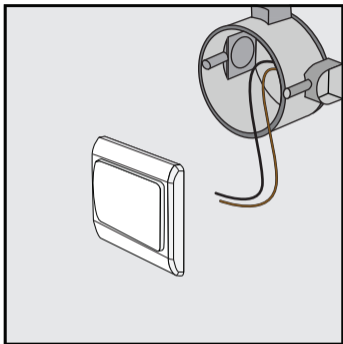

DE

Vorhandenen Lichtschalter entfernen
Dieser Empfänger ersetzt den vorhandenen Wandschalter und ist ungeeignet, wenn der vorhandene Lichtschalter mit anderen Lichtschaltern in einer Mehrwegeschaltung verschaltet ist. Die maximale Wattleistung sollte nicht überschritten werden: 1000 W.

EL

Αφαίρεση του υπάρχοντος διακόπτη φωτισμού
Ο παρών δέκτης αντικαθιστά τον υπάρχοντα επιτοίχιο διακόπτη φωτισμού και δεν είναι κατάλληλος αν ο υπάρχων διακόπτης φωτισμού διασυνδέεται με άλλους διακόπτες για πολύδρομο χειρισμό φωτισμού. Μην υπερβαίνετε το μέγιστο φορτίο: 1.000 W.

HU

A meglévő lámpakapcsoló leszerelése
A vevőegység a meglévő falikapcsoló helyére kerül, azonban nem alkalmazható, ha a meglévő kapcsoló többszörös kapcsolás érdekében össze van kötve más kapcsolókkal. Ne lépje túl a maximális terhelést: 1000 W.

EN **Remove the existing light switch**
This receiver is a replacement for the existing wall switch and it is not suitable if the existing light switch is interconnected to other light switches for multiway switching. Do not exceed the maximum load: 1000W.

ES**Retire el interruptor existente**

Este receptor reemplaza el interruptor de la pared y no es adecuado si éste está conectado a su vez con otros interruptores para una conexión múltiple. No sobrepase la carga máxima: 1.000W.

FI**Poista olemassa oleva valokatkaisin.**

Vastaanotin korvaa olemassa olevan seinäkatkaisimen ja sitä ei voida käyttää, jos olemassa oleva valokatkaisin on yhteydessä muihin valokatkaisimiin monien eri päällekytkentätapojen mahdollistamiseksi. Älä ylitä maksimikuormaa: 1000 W.

TR**Mevcut lamba anahtarını çıkarın**

Bu alıcı, mevcut duvar anahtarının yerine kullanılır ve eğer mevcut lamba anahtarı çok-yönlü anahtarlama için diğer lamba anahtarlarına bağlanmışsa kullanımı uygun değildir. Maksimum yükü aşmayın: 1000W.

PT**Remover o interruptor existente**

Este receptor é um substituto para o interruptor de parede existente e não é adequado se o interruptor existente estiver ligado a outros interruptores para ligar várias lâmpadas em simultâneo. Não exceda a carga máxima: 1000 W.

RU**Удалите имеющийся переключатель освещения**

Данный приемник является заменой для существующего настенного переключателя и не может использоваться, если существующий переключатель освещения находится в схеме взаимного подключения с другими переключателями освещения для многоканального переключения. Не превышайте максимальную нагрузку: 1000 Вт.

AR

إزالة مفتاح المصباح الموجود بعد هذا المستقبل بديلاً لمفتاح الحائط الموجود وهو غير مناسب إذا كان مفتاح الإضاءة متصلاً بمفاتيح إضاءة أخرى في صورة مفاتيح متعددة الاتجاهات. ولا تتجاوز الحمل الأقصى: 1000 واط.

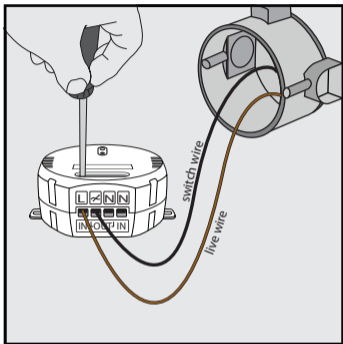

DE Stromführendes Kabel und Schalterkabel anschließen

Schließen Sie das stromführende (braune) Kabel an die Buchse [L] an. Schließen Sie das Schalterkabel (schwarz) an die Buchse [ON/OFF] an. Erkundigen Sie sich bei einem Elektriker, wenn Sie Zweifel wegen der Kabelfarben haben. Ziehen Sie die Klemmschrauben fest.

EL Σύνδεση του αγώγιμου καλωδίου και του καλωδίου διακόπτη

Συνδέστε το (καφέ) αγώγιμο καλώδιο στην επαφή [L]. Συνδέστε το (μαύρο) καλώδιο διακόπτη στην επαφή [ON/OFF]. Αν δεν είστε βέβαιοι για τα χρώματα των καλωδίων, ζητήστε τη βοήθεια ενός ηλεκτρολόγου. Συσφίξτε τις βίδες σύσφιξης.

EN Connect the live wire and switch wire
Connect the (brown) live wire to the [L] contact. Connect the (black) switch wire to the [ON/OFF] contact. Contact an electrician when in doubt about wire colors. Tighten the clamping screws.

HU A kapcsolóvezeték és a fázisvezeték bekötése

Kösse a (barna) fázisvezeték az [L] érintkezőhöz. Kösse a (fekete) kapcsolóvezeték a [ON/OFF] érintkezőhöz. Ha a vezeték színével kapcsolatban kétségei merülnek fel, kérje szakképzett villanszerelő segítségét. Húzza meg a szorítócsavarokat.

ES Conecte el cable de fase y el cable del interruptor

Conecte el cable de fase (marrón) al contacto [L]. Conecte el cable del interruptor (negro) al contacto [N]. Pida consejo a un electricista si tiene alguna duda sobre los colores de los cables. Apriete los tornillos de sujeción.

FI Liitä jännitteinen johto ja katkaisimen johto.

Liitä (ruskea) jännitteinen johto [L]-liitäntään. Liitä (musta) katkaisimen johto [N]-liitäntään. Ota yhteys sähköasentajaan, jos et ole varma johtojen väleistä. Kiristä kiinnitysruuvit.

TR Elektrik yükli teli ve anahtar telini bağlayın

Elektrik yükli kahverengi teli [L] kontağına bağlayın. Siyah anahtar telini [N] kontağına bağlayın. Tel renkleri konusunda emin değilseniz bir elektrikçiye danışın. Sıkıştırma vidalarını sıkın.

PT Ligar o fio condutor e o fio do interruptor
Ligue o fio condutor (castanho) ao contacto [L]. Ligue o fio do interruptor (preto) ao contacto [N]. Contacte um electricista se tiver dúvidas acerca das cores dos fios. Aperte os parafusos de fixação.

RU Подключите провод под напряжением и провод переключения
Подключите (коричневый) провод под напряжением к контакту [L]. Подключите (черный) провод переключения к контакту [N]. При возникновении сомнений относительно цветовой кодировки проводов обратитесь к электрику. Затяните зажимные винты.

AR توصيل السلك المكهرب وسلك المفتاح
وصل السلك المكهرب (بنى) بالطرف [L]. ووصل سلك المفتاح (أسود) بالطرف [N]. اتصل بفني كهرباء عند الشك في ألوان الأسلاك. ثم أحكم ربط براغي التثبيت.

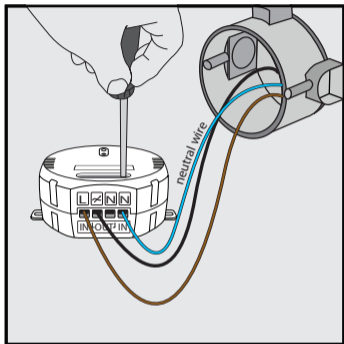

DE **Neutralleiter anschließen**
Schließen Sie einen (blauen) Neutralleiter von der Wand an eine der [N]-Buchsen an. Sie müssen einen Neutralleiter installieren, wenn keiner vorhanden ist.

EL **Σύνδεση ουδέτερου καλώδιου**
Συνδέστε ένα (μπλε) ουδέτερο καλώδιο από τον τοίχο σε 1 από τους ακροδέκτες [N]. Αν δεν υπάρχει ουδέτερο καλώδιο, πρέπει να εγκατασταθεί ένα.

EN **Connect a neutral wire**
Connect a (blue) neutral wire from the wall to 1 of the [N] terminals. If there is no neutral wire present, one has to be installed.

HU **A nullvezeték bekötése**
Kösse a falból kijövő (kék) nullvezetékét az egyik [N] érintkezőhöz. Ha nincs nullvezeték, be kell kötni egyet.

ES**Conecte un cable neutro**

Conecte un cable neutro (azul) de la pared a uno de los terminales [N]. Si no hay ningún cable neutro, se debe instalar uno.

PT**Ligar um fio neutro**

Ligue o fio neutro (azul) da parede a 1 dos terminais [N]. Se não existir um fio neutro, terá de instalar um.

FI**Liitä neutraali johto.**

Liitä (sininen) neutraali johto seinästä yhteen [N]-liitännöistä. Jos neutraalia johtoa ei ole valmiina, se pitää asentaa.

RU**Подключите нейтральный провод**

Подключите (синий) нейтральный провод от стены к 1 из клемм [N]. Если нейтральный провод отсутствует, его необходимо установить.

TR**Nötr teli bağlayın**

Duvarдан gelen mavi nötr teli [N] terminallerinden birine bağlayın. Halihazırda nötr tel yoksa, bir tel mutlaka bağlanmalıdır.

AR

توصيل سلك محايد
وضّل سلكًا محايدًا (أزرق) من الحائط إلى أحد الطرفين [N]. إذا لم يكن هناك سلك محايد، فعليك تركيبه.

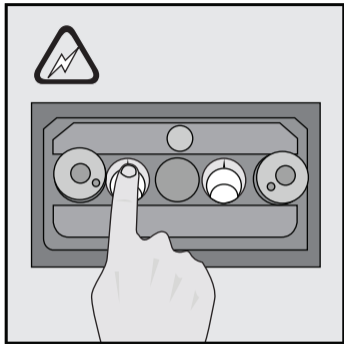

DE Hauptstromzufuhr einschalten (Stromzählerkasten) zur Fortsetzung der Installation
Stromschlaggefahr! Berühren Sie keine bloßliegenden Kabel. Berühren Sie nur das Kunststoffgehäuse dieses Produkts.

EL Για να συνεχίσετε την εγκατάσταση, ενεργοποιήστε την παροχή ρεύματος (κουτί μετρητή ηλεκτρικού ρεύματος)
Κίνδυνος Ηλεκτροπληξίας! Μην αγγίζετε οποιοδήποτε εκτεθειμένο καλώδιο. Αγγίζετε μόνο το πλαστικό περίβλημα αυτού του προϊόντος.

EN Switch on the mains power (electric meter box) to continue the installation
Shock hazard! Do not contact any exposed wiring. Only touch the plastic housing of this product.

HU A hálózati tápellátás bekapcsolása (a villanyóraszekrénynél) az üzembe helyezés folytatásához
Áramütésveszély! Ne érjen a kiálló vezetékekhez. Csak a termék műanyag borításához érhet hozzá.

ES Para continuar la instalación, encienda la alimentación de la red (caja de fusibles) ¡Riesgo de descarga eléctrica! No toque ningún cableado a la vista. Toque únicamente la carcasa de plástico de este producto.

FI Kytke virta päävirtakytkimestä (sähkökaappi) jatkaaksesi asennusta. Sähköiskun vaara! Älä koske mihinkään näkyvissä oleviin johtoihin. Kosketa ainoastaan tuotteen muovikoteloon.

TR Kurulumu devam etmek için ana şalteri (elektrik sayacı kutusu) açın Elektrik çarpması tehlikesi! Açıktaki tellere dokunmayın. Bu ürünün sadece plastik muhafazasına dokununuz.

PT Ligar a alimentação eléctrica (contador eléctrico) para continuar a instalação Perigo de choque! Não entre em contacto com fios expostos. Apenas toque no revestimento plástico deste produto.

RU Включите питание в сети электропитания (шкафу электросчетчика) для продолжения установки
Опасность поражения электрическим током! Не прикасайтесь к оголенным проводам. Разрешается касаться только пластмассового корпуса данного устройства.

AR وصل التيار الرئيسي (علبة عداد الكهرباء) لمتابعة التركيب
خطر صدمات كهربائية! لا تلمس أية أسلاك غير مغطاة. والمس فقط المبيت البلاستيكي لهذا المنتج.

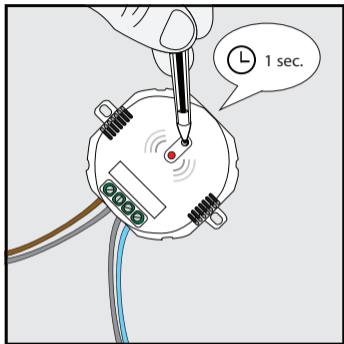

DE

Lernmodus aktivieren

Halten Sie die Lerntaste des Empfängers eine Sekunde lang gedrückt. Der Lernmodus bleibt 15 Sekunden lang aktiviert. In dieser Zeit blinkt die LED-Anzeige langsam.

EL

Ενεργοποίηση λειτουργίας εκμάθησης

Πατήστε το πλήκτρο εκμάθησης του δέκτη για 1 δευτερόλεπτο. Η λειτουργία εκμάθησης παραμένει ενεργοποιημένη για 15 δευτερόλεπτα και η ενδεικτική λυχνία LED αναβοσβήνει αργά.

HU

A tárolási mód aktiválása

Tartsa nyomva egy másodpercig a vevőegység tárolás gombját. A tárolási mód 15 másodpercig aktív lesz, és a LED jelzőfény lassan villog.

EN

Activate learn-mode

Press the learn-button on the receiver for 1 second. The learn-mode will be active for 15 seconds and the LED-indicator will blink slowly.

ES**Activación del modo aprendizaje**

Pulse el botón de aprendizaje del receptor durante un segundo. El modo aprendizaje permanecerá activo durante 15 segundos y el indicador LED parpadeará lentamente.

PT**Activar o modo de obtenção**

Carregue no botão de obtenção do receptor durante 1 segundo. O modo de obtenção fica activo durante 15 segundos e o indicador LED pisca lentamente.

FI**Aktivoi oppimistila.**

Paina vastaanottimen oppimispainiketta noin yhden sekunnin ajan. Oppimistila on päällä 15 sekunnin ajan, jolloin LED-merkkivalo vilkkuu hitaasti.

RU**Активируйте режим обучения**

Нажмите и удерживайте кнопку обучения приемника в течение 1 секунды. Режим обучения будет активен в течение 15 секунд, и светодиодный индикатор будет медленно мигать.

TR**Öğrenme modunu etkinleştirin**

Alıcı üzerindeki öğrenme düğmesine 1 saniye basın. Öğrenme modu 15 saniye boyunca etkin durumda kalacak ve LED göstergesi yavaşça yanıp sönecektir.

AR**تنشيط وضع التعرف**

اضغط على زر التعرف بالمستقبل لمدة ثانية واحدة. سيتم تنشيط وضع التعرف لمدة 15 ثانية ويومض مؤشر LED ببطء.



DE

COCO-Sendercode zuweisen

Im aktivierten Lernmodus kann ein EIN-Signal mit einem beliebigen COCO-Sender gesendet werden, um den Code dem Empfängerspeicher zuzuweisen.

EL

Εκχώρηση κωδικού πομπού COCO

Με ενεργή τη λειτουργία εκμάθησης, αποστέλλετε ένα σήμα ενεργοποίησης (ON) από οποιονδήποτε πομπό COCO προκειμένου να εκχωρήσετε τον κωδικό του στη μνήμη του δέκτη.

HU

COCO adóegységgel használt kód megadása

Aktív tárolási módban a COCO adóegységgel bekapcsolási jelet küldve vihető be kód a vevőegység memóriájába.

EN

Assign COCO transmitter code

While the learn-mode is active, send an ON-signal with any COCO transmitter to assign the code to the receiver's memory.

ES **Asigne el código de transmisor COCO**
Mientras el modo aprendizaje esté activo, envíe una señal de encendido mediante cualquier transmisor COCO para asignar el código a la memoria del receptor.

FI **Määritä COCO-lähettimen koodi.**
Lähetä PÄÄLLÄ-signaali millä tahansa COCO-lähettimellä oppimistilan ollessa päällä määrittääksesi koodin vastaanottimen muistiin.

TR **COCO verici kodunu atayın**
Alıcı belleğine kodu atamak için, öğrenme modu etkin durumdayken herhangi bir COCO vericisi ile AÇIK sinyali gönderin.

PT **Atribuir um código do transmissor COCO**
Com o modo de obtenção activo, envie um sinal ON (ligar) com qualquer transmissor COCO para atribuir o código à memória do receptor.

RU **Определение кода передатчика COCO**
Отправьте сигнал включения с помощью любого передатчика COCO при активном режиме обучения, чтобы задать код в памяти приемника.

AR **تعيين رمز الوحدة المرسله من COCO**
أرسل إشارة تشغيل ON باستخدام أية وحدة مرسله من COCO عندما يكون وضع التعرف نشطا لتعيين الرمز في ذاكرة المستقبل.

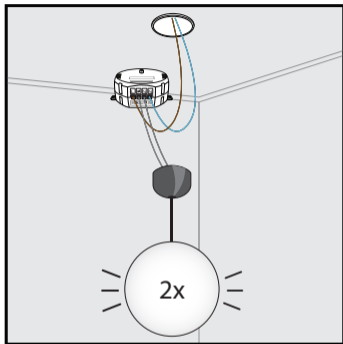

EN Code confirmation

The receiver will switch on/off 2 times to confirm the code has been received. The receiver can store up to 6 different transmitter codes in its memory. The memory will be preserved when the receiver is moved to another location or in case of power failure.

DE Codebestätigung

Der Empfänger wird zweimal ein- und ausgeschaltet, um den Empfang des Codes zu bestätigen. Der Empfänger kann bis zu sechs verschiedene Sendercodes im Speicher speichern. Bei Stromausfall oder bei Änderung des Empfängerstandorts bleibt der Speicher erhalten.

EL Επιβεβαίωση κωδικού

Ο δέκτης θα ενεργοποιηθεί/ απενεργοποιηθεί 2 φορές ώστε να επιβεβαιωθεί η λήψη του κωδικού. Στη μνήμη του δέκτη μπορούν να αποθηκευθούν έως 6 διαφορετικοί κωδικοί πομπών. Όταν ο δέκτης μεταφέρεται σε άλλη τοποθεσία ή σε περίπτωση διακοπής ρεύματος, η μνήμη διατηρείται.

HU Kód megerősítése

A kód fogadását a vevőegység kétszeri be- és kikapcsolással erősíti meg. A vevőegység memóriája 6 különböző adóegységkód tárolására képes. A memória tartalma megmarad, ha a vevőegységet áthelyezik, vagy áramszünet következik be.

ES**Confirmación del código**

El receptor se encenderá/apagará dos veces para confirmar que se ha recibido el código. El receptor puede almacenar hasta seis códigos de transmisor diferentes en la memoria. La memoria se guardará cuando el receptor se traslade a otra ubicación o si se produce un apagón.

FI**Koodin vahvistus**

Vastaanotin kytkeytyy päälle ja pois päältä kahdesti vahvistaen, että koodi on vastaanotettu. Vastaanotin voi tallentaa korkeintaan kuusi erilaista lähettimen koodia muistiin. Tiedot säilyvät muistissa, kun vastaanotin siirretään toiseen paikkaan sekä sähkökatkoksen sattuessa.

TR**Kod onayı**

Alıcı kodun alındığını onaylamak için 2 defa açılıp kapanacaktır. Alıcı belleğinde en fazla 6 farklı verici kodu saklayabilir. Bellek, alıcının başka bir yere taşınması veya elektrik kesintisi durumlarında da korunacaktır.

PT**Confirmação do código**

O receptor liga e desliga 2 vezes para confirmar que recebeu o código. O receptor pode guardar até 6 códigos de transmissor diferentes na sua memória. A memória será preservada quando o receptor for transferido para outro local ou em caso de falha de energia.

RU**Подтверждение кода**

Приемник включится/выключится 2 раза для подтверждения приема кода. В памяти приемника может храниться до 6 различных кодов передатчиков. Данные в памяти сохраняются, когда приемник перемещается в другое расположение или в случае сбоя питания.

AR**تأكيد الرمز**

يتم تشغيل المستقبل وإيقافه مرتين لتأكيد استلام الرمز. ويستطيع المستقبل تخزين ما يصل إلى 6 رموز مختلفة من الوحدة المرسله في ذاكرته. وتحفظ الذاكرة بمحتوياتها عند نقل المستقبل إلى موضع آخر أو في حالة انقطاع التيار.

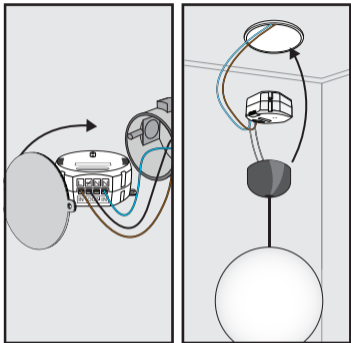

DE Empfänger auf Anschlussdose montieren
 Montieren Sie den Empfänger an der Wand- oder Deckenanschlussdose (entfernen Sie dabei wenn nötig die Montierlaschen) und schließen Sie mit einer Abdeckplatte ab bzw. montieren Sie die Lampe wieder an der Decke.

EL Προσαρτήστε το δέκτη στο κουτί
 Προσαρτήστε το δέκτη στο κουτί του τοίχου ή της οροφής (αν χρειαστεί, σπάστε τα πτερυγίδια προσάρτησης) και τοποθετήστε ένα κάλυμμα ώστε να μην φαίνεται ή προσαρτήστε πάλι στην οροφή το φωτιστικό.

EN Mount the receiver in the box
 Mount the receiver in the wall or ceiling box (break off the mounting tabs if necessary) and cover it up with a blind cover or mount the light back onto the ceiling again.

HU A vevőegység beszerelése a dobozba
 Helyezze a vevőegységet fali vagy mennyezeti dobozba (ha szükséges, törje le a rögzítőfüleket), majd tegye vissza a doboz fedelét, vagy szerelje vissza a lámpát a mennyezetre.

ES**Colocación del receptor en la caja**

Coloque el receptor en la caja de la pared o del techo (rompa las lengüetas de soporte si fuera necesario) y cúbralo con una tapa ciega o vuelva a colocar la luz en el techo.

FI**Asenna vastaanotin rasiaan.**

Asenna vastaanotin seinässä tai katossa olevaan rasiaan (katkaise tarvittaessa asennusulokkeet) ja peitä se sitten suojuksella, tai asenna valo takaisin kattoon.

TR**Aliciyı kutuya monte edin**

Aliciyı duvar veya tavan kutusuna monte edin (gerekirse montaj askılarını kırın) ve kör kapakla kapatın ya da lambayı yeniden tavana monte edin.

PT**Instalar o receptor na caixa**

Instale o receptor na caixa de parede ou do tecto (quebre as patilhas de instalação, se necessário) e tape com uma tampa cega ou instale a lâmpada novamente no tecto.

RU**Установка приемника в коробку**

Установите приемник в коробку, расположенную на стене или на потолке (при необходимости выломайте монтажные проушины) и закройте коробку глухой крышкой или установите осветительный прибор снова на потолок.

AR

تركيب المستقبل في العتبة
قم بتركيب المستقبل في عتبة الحائط أو السقف
(افصل لساني التثبيت إذا لزم الأمر) وقم بتغطيته
بغطاء بدون فتحات أو ركب المصباح في مكانه
بالسقف مرة أخرى.

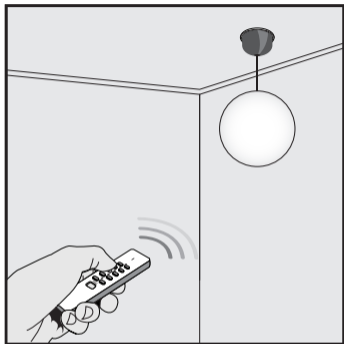

EN Manual operation with a COCO transmitter

- Press ON to switch the receiver on
- Press OFF to switch the receiver off

DE Manuelle Bedienung mit einem COCO-Sender

- Drücken Sie auf ON, um den Empfänger einzuschalten.
- Drücken Sie auf OFF, um den Empfänger auszuschalten.

EL Μη αυτόματος χειρισμός με πομπό COCO

- Για να ενεργοποιήσετε το δέκτη, πατήστε το πλήκτρο ενεργοποίησης (ON).
- Για να απενεργοποιήσετε το δέκτη, πατήστε το πλήκτρο απενεργοποίησης (OFF)

HU A rendszer manuális működtetése COCO adóegységgel

- A vevőegység bekapcsolásához nyomja meg az ON (BE) gombot.
- A vevőegység kikapcsolásához nyomja meg az OFF (KI) gombot.

ES Operación manual con un transmisor COCO

- Pulse ENCENDIDO para encender el receptor
- Pulse APAGADO para apagar el receptor.

FI COCO-lähettimen käyttö käsin

- Kytke vastaanotin päälle painamalla ON-painiketta.
- Kytke vastaanotin pois päältä painamalla OFF-painiketta.

TR COCO vericisinin manüel çalışması

- Alıcıyı açmak için ON (AÇIK) tuşuna basın
- Alıcıyı kapatmak için OFF (KAPALI) tuşuna basın

PT Funcionamento manual com um transmissor COCO

- Carregue em ON (ligar) para ligar o receptor
- Carregue em OFF (desligar) para desligar o receptor

RU Ручное использование посредством передатчика COCO

- Один раз нажмите ON (ВКЛ), чтобы включить приемник.
- Нажмите OFF (ВЫКЛ), чтобы выключить приемник.

AR التشغيل اليدوي مع الوحدة المرسله من COCO

- اضغط على زر التشغيل ON لتشغيل المستقبل
- اضغط على زر الإيقاف OFF لإيقاف المستقبل

Single code delete

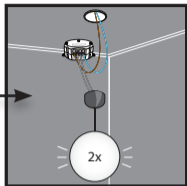
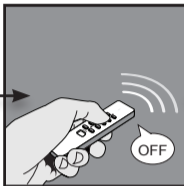
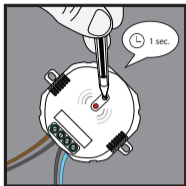

EN Single code delete

(1) Press the learn-button for 1 second. The learn-mode will be active for 15 seconds and the LED-indicator will blink slowly. (2) While the learn-mode is active, send an OFF-signal of a specific COCO transmitter to delete that code. (3) The receiver will switch on/off 2 times to confirm code deletion.

DE Einzelnen Code löschen

(1) Halten Sie die Lerntaste eine Sekunde lang gedrückt. Der Lernmodus bleibt 15 Sekunden lang aktiviert. In dieser Zeit blinkt die LED-Anzeige langsam. (2) Bei aktiviertem Lernmodus können Sie ein AUS-Signal eines bestimmten COCO-Senders senden, um diesen Code zu löschen. (3) Der Empfänger schaltet zweimal ein und aus, um das Löschen des Codes zu bestätigen.

ES Eliminación de un solo código

(1) Pulse el botón de aprendizaje durante un segundo. El modo aprendizaje permanecerá activo durante 15 segundos y el indicador LED parpadeará lentamente. (2) Con el modo aprendizaje activado, envíe la señal de apagado de un transmisor COCO específico para eliminar ese código. (3) El receptor se encenderá/apagará dos veces para confirmar la eliminación del código.

PT Eliminar um código

(1) Carregue no botão de obtenção durante 1 segundo. O modo de obtenção fica activo durante 15 segundos e o indicador LED pisca lentamente. (2) Com o modo de obtenção activo, envie um sinal OFF (desligar) de um transmissor COCO específico para eliminar o respectivo código. (3) O receptor liga e desliga 2 vezes para confirmar a eliminação do código.

EL Διαγραφή ενός κωδικού

(1) Πατήστε το πλήκτρο εκμάθησης για 1 δευτερόλεπτο. Η λειτουργία εκμάθησης παραμένει ενεργοποιημένη για 15 δευτερόλεπτα και η ενδεικτική λυχνία LED αναβοσβήνει αργά. (2) Με ενεργή τη λειτουργία εκμάθησης, αποστείλετε ένα σήμα απενεργοποίησης (OFF) από έναν συγκεκριμένο πομπό COCO, ώστε να διαγράψετε τον κωδικό του. (3) Ο δέκτης θα ενεργοποιηθεί/ απενεργοποιηθεί 2 φορές ώστε να επιβεβαιωθεί η διαγραφή του κωδικού.

RU Удаление одного кода

(1) Нажмите и удерживайте кнопку обучения в течение 1 секунды. Режим обучения будет активен в течение 15 секунд, и светодиодный индикатор будет медленно мигать. (2) Когда режим обучения активен, отправьте сигнал выключения с соответствующего передатчика COCO, чтобы удалить его код. (3) Приемник включится/выключится 2 раза для подтверждения удаления кода.

TR Tek kod silme

(1) Öğrenme düğmesine 1 saniye basın. Öğrenme modu 15 saniye boyunca etkin durumda kalacak ve LED göstergesi yavaşça yanıp sönecektir. (2) Öğrenme modu etkin durumdayken, bu kodu silmek için belirli bir COCO vericisine ait KAPALI sinyali gönderin. (3) Alıcı kodun silindiğini onaylamak için 2 defa açılıp kapanacaktır.

FI Yhden koodin poisto

(1) Paina oppimispainiketta yhden sekunnin ajan. Oppimistila on päällä 15 sekunnin ajan, jolloin LED-merkkivalo vilkkuu hitaasti. (2) Kun oppimistila on aktiivinen, lähetä tietyn COCO-lähettimen POIS PÄÄLTÄ -signaali poistaaksesi kyseisen koodin. (3) Vastaanotin kytkeytyy päälle ja pois päältä kahdesti vahvistaen koodin poiston.

HU Egyetlen kód törlése

1. Tartsa nyomva egy másodpercig a tárolás gombot. A tárolási mód 15 másodpercig aktív lesz, és a LED jelzőfény lassan villog. 2. A kód törléséhez aktív tárolási módban küldjön kikapcsolási jelet az adott COCO adóegységről. 3. A kód törlését a vevőegység kétszeri be- és kikapcsolással erősíti meg.

AR

حذف رمز منفرد
(1) اضغط على زر التعرف لمدة ثانية واحدة. فيتم تنشيط وضع التعرف لمدة 15 ثانية ويومض مؤشر LED ببطء. (2) عندما يكون وضع التعرف نشطا، أرسل إشارة إيقاف OFF باستخدام وحدة مرسله محددة من COCO لحذف ذلك الرمز. (3) يتم تشغيل المستقبل وإيقافه مرتين لتأكيد حذف الرمز.

Full memory delete

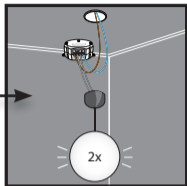
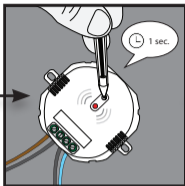
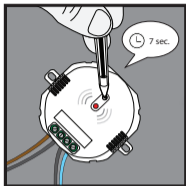

EN Full memory delete

(1) Press and hold the learn-button on the receiver (approx. 7 sec.) until the LED-indicator starts blinking fast. The delete mode will be active for 15 seconds. (2) While the delete mode is active, press the learn-button again for 1 second. (3) The receiver will switch on/off 2 times to confirm memory deletion.

ES Eliminación de memoria cuando está llena

(1) Pulse y mantenga el botón de aprendizaje del receptor (aprox. 7 segundos) hasta que el indicador LED empiece a parpadear rápidamente. El modo eliminación permanecerá activo durante 15 segundos. (2) Con el modo eliminación activado, pulse el botón de aprendizaje otra vez durante 1 segundo. (3) El receptor se encenderá/apagará dos veces para confirmar la eliminación de la memoria.

DE Gesamten Speicher löschen

(1) Halten Sie die Lerntaste des Empfängers etwa sieben Sekunden gedrückt, bis die LED-Anzeige anfängt schnell zu blinken. Der Löschmodus bleibt 15 Sekunden aktiviert. (2) Drücken Sie die Lerntaste erneut eine Sekunde lang bei aktiviertem Löschmodus. (3) Der Empfänger schaltet zweimal ein und aus, um das Löschen des Speichers zu bestätigen.

PT Eliminar toda a memória

(1) Carregue sem soltar o botão de obtenção do receptor (aprox. 7 seg) até o indicador LED começar a piscar rapidamente. O modo de eliminação ficará activo durante 15 segundos. (2) Com o modo de eliminação activo, carregue novamente no botão de obtenção durante 1 segundo. (3) O receptor liga e desliga 2 vezes para confirmar a eliminação da memória.

EL Πλήρης διαγραφή μνήμης

(1) Πατήστε το πλήκτρο εκμάθησης του δέκτη και κρατήστε το πατημένο (για περίπου 7 δευτ.), έως ότου η ενδεικτική λυχνία LED αρχίσει να αναβοσβήνει γρήγορα. Η λειτουργία διαγραφής θα είναι ενεργή για 15 δευτερόλεπτα. (2) Με ενεργή τη λειτουργία διαγραφής, πατήστε ξανά το πλήκτρο εκμάθησης για 1 δευτερόλεπτο. (3) Ο δέκτης θα ενεργοποιηθεί/απενεργοποιηθεί 2 φορές ώστε να επιβεβαιωθεί η διαγραφή της μνήμης.

RU Полное удаление памяти

(1) Нажмите и удерживайте кнопку обучения на приемнике (примерно в течение 7 секунд), пока светодиодный индикатор не начнет быстро мигать. Режим удаления будет активен в течение 15 секунд. (2) Повторно нажмите и удерживайте кнопку обучения в течение 1 секунды, когда режим удаления активен. (3) Приемник включится/выключится 2 раза для подтверждения удаления памяти.

TR Tam bellek silme

(1) Alıcının öğrenme düğmesini, LED göstergesi hızlı yanıp sönmeye başlayana kadar yaklaşık 7 saniye basılı tutun. Silme modu 15 saniye boyunca etkin olacaktır. (2) Silme modu etkin durumdayken, öğrenme düğmesine yeniden 1 saniye basın. (3) Alıcı belleğin silindiğini onaylamak için 2 defa açılıp kapanacaktır.

FI Koko muistin poisto

(1) Pidä vastaanottimen oppimispainiketta painettuna (noin 7 sekuntia), kunnes LED-merkkivalo alkaa vilkkua nopeasti. Poistotila on päällä 15 sekunnin ajan. (2) Paina oppimispainiketta uudestaan yhden sekunnin ajan poistotilan ollessa päällä. (3) Vastaanotin kytkeytyy päälle ja pois päältä kahdesti vahvistaen muistin poiston.

HU Teljes memória törlése

1. Nyomja meg és (kb. 7 másodpercig) tartsa nyomva a vevőegység tárolás gombját, amíg a LED jelzőfény gyorsan villogni nem kezd. A törlési mód 15 másodpercig aktív lesz.
2. A törlési mód aktív állapotában ismét tartsa nyomva egy másodpercig a tárolás gombot.
3. A memóriatörlést a vevőegység kétszeri be- és kikapcsolással erősíti meg.

AR

حذف الذاكرة بالكامل
(1) اضغط مع الاستمرار على زر التعرف بالمستقبل (لمدة 7 ثوان تقريباً) حتى يبدأ مؤشر LED في الوميض بسرعة. ويصبح وضع الحذف نشطاً لمدة 15 ثانية.
(2) اضغط على زر التعرف مرة أخرى لمدة ثانية واحدة بينما يكون وضع الحذف نشطاً.
(3) يتم تشغيل المستقبل وإيقافه مرتين لتأكيد حذف الذاكرة.