

TELEFUNKEN



**RADIO WITH ALARM /
РАДИОПРИЁМНИК С БУДИЛЬНИКОМ
TF-1507**

**Instruction manual
Руководство по
эксплуатации**



Instruction manual

Dear customer!

Thank you for purchasing our product. For safety, it is strongly recommended to read this manual carefully before connecting, operating and/or adjusting the product and keep the manual for future reference.

Description

Front panel

1. RADIO button
2. SET button
3. TUN+ button
4. TUN- button
5. VOL+ button
6. VOL- button

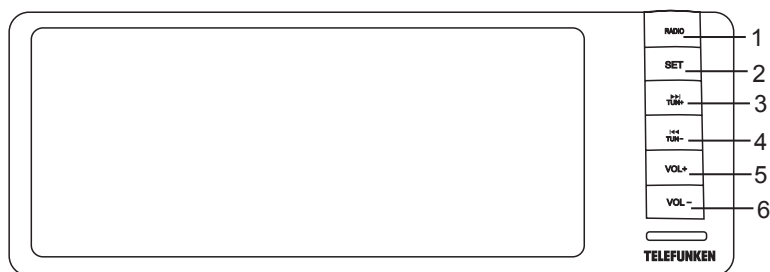

Back panel

1. Battery compartment
2. AUX input
3. MODE button
4. Power (DC6V) input
5. ALARM button
6. DISPLAY ON/OFF switch

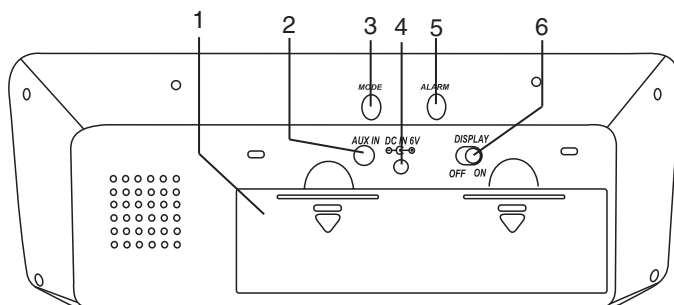

Utilization of the product

If you want to dispose of this product, do not mix it with general household waste. There is a separate collection system for used electronic products in accordance with legislation that requires proper treatment, recovery and recycling.

Please contact your local authorities for the correct method of disposal. By doing so, you will ensure that your disposed product undergoes the necessary treatment, recovery and recycling and thus prevent potential negative effects on the environment and human health.

Important safeguards

- The instruction manual contains important operating and maintenance instructions. For your safety, it is necessary to refer to this manual. Keep the manual for future use.
 - Do not hit or drop the unit.
 - Do not expose the unit to vibration, direct sunlight, too high or low temperatures or humidity.
 - Do not disassemble the unit yourself. Refer servicing to qualified service personnel.
 - When the battery is exhausted, it should be removed from the set to prevent leakage.

Power supply

Battery power

- Open the battery compartment cover. Insert 4 x AA (1.5 V) batteries (not included). Please observe correct battery polarities or the unit will not work. Close the battery compartment cover.
 - When the batteries are exhausted, they should be replaced.
 - Do not use new and old batteries together.

Additional power

- Included with the receiver are 2 AG13 (1.5 V) batteries. The batteries are packed separately and not inserted in the battery compartment. This is an additional power intended for saving the clock and alarm settings. Without the additional power the time and alarm settings will not be stored if the power is switched off.

- When the batteries are exhausted they should be replaced. New batteries should be acquired by the user. Replace the batteries only with batteries of the same type.

ATTENTION: The AG13 batteries are consumables not covered by warranty, and their failure (discharge) is not a ground for addressing service and repair centers.

AC adaptor power

- Plug the supplied AC/DC power adaptor into the power input on the back of the unit. Connect the power cord to a power outlet. Make sure the voltage is compatible.
 - Always remember to disconnect the power cord from the electrical mains before unplugging it from the unit.
 - Unplug the power cord from the mains when not in use.

General operations

Clock

- In the clock mode press and hold the SET button to enable the time setting mode. Repeatedly press the SET button to set the parameters in the following sequence: 12/24 hours => hours => minutes => year => month => date => exit. The selected parameter will blink meaning readiness for adjustment.
 - Press the **TUN+** button to adjust the parameter up. Press the **TUN-** to adjust the parameter down.
 - Day of week will be set automatically.
 - In the time setting mode, if no button is

Instruction manual

pressed within 10 seconds after a parameter is selected, the unit will automatically go to clock mode.

- In the time setting mode, press and hold the MODE button to cycle through the set parameters and return to the clock mode.



AUX input

To connect an external audio device (e.g. an MP3-player), please use a standard stereo cable with 3.5 mm to 3.5 mm plugs to connect the audio line-out of the external device to the AUX input socket of this unit (the cable should be acquired separately).

LED display functions

- To save energy (when working on the AC/DC adapter) or battery life (when working on batteries), you can turn the display off by switching the DISPLAY ON/OFF switch to the OFF position. While in this mode you can turn it on for 10 seconds by pressing any button or by a loud sound (e.g. clapping your hands).
- The brightness of the display is set to half from 22:00 PM to 6:59:59 AM. Alternatively, press the SNOOZE button to adjust brightness manually.

Radio operation

- In the clock mode press the RADIO button to switch the radio on.
- Press TURN+/TURN- buttons on the unit to change the current frequency upwards or downwards by 100 KHz. Press and hold /TUN- buttons to search the nearest strong signal station upwards or downwards automatically. Hold MODE button, P01 will blink on the screen. Press repeatedly /TUN- buttons to select the preset number for the current frequency. Press MODE to save the frequency in selected position (P01-P20). Press and hold the ALARM button: the device will start scanning from the lowest frequency and automatically save all available stations in

positions (up to 20). When stations are saved in the memory, repeatedly press /TUN- buttons to select the saved stations.

Sleep timer



- Press the SNOOZE button to set the sleeping time of the radio, repeatedly press to change the sleeping time interval from 10 to 90 minutes. When the time expires, the radio will turn off.

 During program saving, if no button is pressed within several seconds, the unit will return to the normal radio mode.

- To adjust volume, repeatedly press the VOL+/VOL- buttons in the radio mode, with minimum level of 00 and maximum of 15.
- Press RADIO to switch the radio off.

Alarm operation

Alarm mode

- In clock mode, hold the ALARM button to set the alarm time.
- Repeatedly press the ALARM button to set the parameters in the following sequence: hours => minutes => exit. While setting, the digits will flash. Press the  or the  buttons to adjust the time. If no button is pressed within 10 seconds after a parameter is selected, the unit will automatically set the alarm.
- If no button is pressed within 10 seconds in the alarm mode, the unit will exit to the clock mode.

Alarm ringing

- When setting the alarm, press RADIO, then the playing radio station will be set as the alarm (the playing radio frequency is set as the last played radio frequency).
- The alarm will ring for 15 minutes.
- If no radio station was set as an alarm signal, then the unit will beep periodically.
- After setting the alarm, press the MODE button to exit to the clock mode.

 When setting radio as an alarm signal, make sure the DISPLAY ON/OFF switch on the back panel is switched to ON. Otherwise the alarm will go off in standard beeping mode.

- Press the ALARM button to enter the alarm mode, the “ALARM” indicator will appear on the screen.
- When the alarm goes off press the ALARM button to stop the alarm. If SNOOZE is pressed the “SNOOZE” indicator will flash on the screen. The snooze time is 5 minutes.

Maintenance and care

If necessary, clean the unit with a piece of cloth dampened with water only (be sure the power cord is disconnected). The unit should not be exposed to dripping or splashing and no objects filled with liquids should be placed on the unit. Normal ventilation of the unit must not be impeded for intended use.

Troubleshooting guide

Below is a table describing simple measures of eliminating most problems that can emerge while using this unit. If the below measures do not help, turn to the nearest service center or dealer.

Trouble	Cause	Solution
Time and date settings are reset after power outage	AG13 batteries are absent, inserted incorrectly or discharged.	Insert AG13 batteries with correct polarity. Replace discharged batteries.

Specifications

FM frequency range	64 - 108 MHz
Adaptor input power	AC 100 - 220 V ~ 50 Hz / 0.2 A
Adaptor output power	DC 6 V / 600 mA
Nominal power consumption	3.6 W
Nominal voltage (clock)	3 V (1.5 V x 2 batteries AG13)
Net/Gross weight	0.29 kg/0.41 kg
Unit dimensions	216 mm x 48 mm x 75 mm

Due to continuous improvement of the device, the specifications and functions in the manual are subject to change without notice.

Accessories

Receiver	1 pc
AC/DC power adaptor	1 pc
AG10 (1.5 V) battery	3 pcs
Instruction manual	1 pc
Warranty card	1 pc
Consumer information	1 pc

Руководство по эксплуатации

Уважаемый покупатель!

Благодарим Вас за покупку нашего изделия. Чтобы понять, как правильно и безопасно пользоваться Вашей моделью изделия, рекомендуется тщательно изучить настоящее руководство перед включением, регулировкой и эксплуатацией изделия. Сохраняйте руководство для использования в будущем.

Описание

Передняя панель

1. Кнопка RADIO
2. Кнопка SET
3. Кнопка TUN+
4. Кнопка TUN-
5. Кнопка VOL+
6. Кнопка VOL-

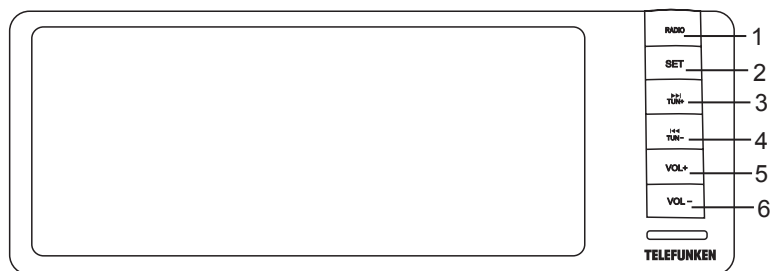

Задняя панель

1. Отсек для батарей
2. AUX разъем
3. Кнопка MODE
4. Разъем адаптера(DC6V)
5. Кнопка ALARM
6. Выключатель DISPLAY ON/OFF

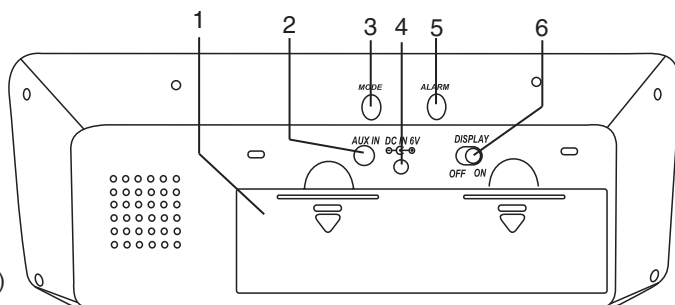

Руководство по эксплуатации

Утилизация изделия

Если вы желаете утилизировать данное изделие, не выбрасывайте его вместе с обычным бытовым мусором. Существует отдельная система сбора использованных электронных изделий в соответствии с законодательством, которая предполагает соответствующее обращение, возврат и переработку.

Обращайтесь в органы местного управления за инструкциями по правильной утилизации продукта. Тем самым Вы обеспечите утилизацию Вашего изделия с соблюдением обязательных процедур по обработке, утилизации и вторичной переработке и, таким образом, предотвратите потенциальное негативное воздействие на окружающую среду и здоровье людей.

Меры безопасности

- В руководстве присутствуют важные указания по эксплуатации и уходу. Перед использованием устройства ознакомьтесь с руководством и сохраните его для последующего использования.

- Не наносите ударов по устройству, не роняйте его.

- Не подвергайте устройство вибрации, воздействию прямых солнечных лучей, высоким или низким температурам и влажности. Не включайте радиоприемник в ванных комнатах, около кухонных плит, отопительного оборудования.

- Не разбирайте корпус устройства самостоятельно. Доверяйте ремонт устройства только квалифицированным специалистам. В приборе находятся оголенные провода высокого напряжения. Напряжение внутри устройства достаточно высокое, чтобы вызвать удар электрическим током.

- Извлеките батарею, если она разрядилась или если устройство не будет использоваться на протяжении долгого времени.

Питание устройства

Работа от батарей

- Откройте отсек для батарей. Вставьте 4 батареи типа AA (1,5 В) (в комплект не входят) с соблюдением полярности, иначе прибор не будет работать. Закройте отсек для батарей.

- Замените разрядившиеся батареи.
- Не используйте старые и новые батареи вместе. Не заряжайте и не нагревайте батареи.

Работа от сети питания

- Подсоедините сетевой адаптор, входящий в комплект, к разъему питания на задней панели устройства. Подключите адаптер к розетке. Убедитесь, что напряжение в сети питания соответствует напряжению устройства.

- Перед отсоединением адаптера питания от устройства убедитесь, что адаптер отключен от розетки.

- Отключайте устройство от сети питания, когда оно не используется.

Дополнительное питание

- В комплект поставки радиоприемника входят 2 батареи AG13 (1,5 В). Батареи упакованы отдельно и не вставлены в отсек. Это дополнительное питание предназначено для сохранения настроек часов и будильника. Без дополнительного питания, в случае кратковременного выключения основного питания, текущее время и настройки будильника не будут сохранены.

- После разрядки батарей их необходимо заменить. Новые батареи приобретаются пользователем самостоятельно. Заменять батареи следует только на элементы питания такого же типа.



ВНИМАНИЕ: Батарейки AG13 являются расходным материалом, гарантия на них не распространяется, и их выход из строя (разрядка) не является основанием для обращения в сервисные центры.

Руководство по эксплуатации

Общие операции

Часы

• В режиме часов нажмите и удерживайте кнопку SET, чтобы включить режим настройки часов. Нажимайте кнопку SET, чтобы выбрать параметр для настройки в следующем порядке: 12/24 часа => часы => минуты => год => месяц => число => выход. Параметр, выбранный для настройки, будет мигать.

• Нажимайте кнопку  TUN+, чтобы увеличить значение параметра. Нажимайте кнопку  TUN-, чтобы уменьшить значение параметра.

• День недели будет настроен автоматически.

• В режиме настройки времени, если никакая кнопка не будет нажата в течение 10 секунд после выбора параметра для настройки, устройство автоматически перейдет в режим часов.

• В режиме настройки времени удерживайте кнопку MODE для просмотра выбранных установок времени и даты и возврата к режиму часов.

Входной разъем AUX

Для подключения линейного аудиовыхода внешнего аудиоустройства (например, MP3-плеера) к входу AUX данного устройства используется кабель со штекерами 3,5 мм (В комплект не входит).

Функции LED дисплея





• В целях экономии энергии (при работе устройства от адаптера) или заряда батарей (при работе устройства от батарей), Вы можете выключить дисплей, передвинув выключатель DISPLAY ON/OFF в положение "OFF". В данном режиме Вы можете вернуть подсветку дисплея на 10 секунд, нажав на любую кнопку или издав громкий звук (например, хлопнув в ладони).





• В промежуток времени 22:00 - 6:59:59

яркость дисплея будет вдвое ниже. Для ручной настройки яркости нажимайте кнопку SNOOZE

Операции с радио

• В режиме часов нажмите кнопку RADIO, чтобы включить радио.

• Нажимайте кнопки  TUN+ /  TUN- для настройки частоты радиосигнала вверх или вниз с шагом в 100 КГц. Нажмите и удерживайте кнопки  TUN+ /  TUN- для автоматического поиска радиостанций с сильным сигналом.

Удерживайте кнопку MODE, на экране начнет мигать надпись P01. С помощью кнопки  TUN+ /  TUN- выберите позицию для сохранения текущей частоты. Нажмите кнопку MODE чтобы сохранить частоту в выбранной позиции (P01-P20). Нажмите и удерживайте кнопку ALARM: устройство начнет поиск доступных радиостанций и будет автоматически сохранять их (вплоть до 20 позиций). Когда станции будут сохранены, нажимайте кнопки  TUN+ /  TUN- для выбора нужной позиции.

• Нажмите кнопку SNOOZE для установки таймера автоматического отключения, нажимайте эту кнопку для выбора интервала автоотключения от 10 до 90 минут. По истечении выбранного периода радио отключится.

 В режиме сохранения станций, если никакая кнопка не была нажата в течение нескольких секунд, устройство вернется к режиму радио.

• Для регулирования уровня громкости звука от 00 до 15 нажимайте кнопки VOL+ / VOL-.

• Радио отключается нажатием кнопки RADIO.

Руководство по эксплуатации

Операции с будильником

Настройка будильника

- В режиме часов нажмите и удерживайте кнопку ALARM, чтобы перейти в режим настройки будильника.
 - Нажимайте кнопку ALARM, чтобы выбрать параметр для настройки в следующем порядке: часы => минуты => выход. Параметр, выбранный для настройки, будет мигать. Нажимайте кнопку **tun+**, чтобы увеличить значение параметра. Нажимайте кнопку **tun-**, чтобы уменьшить значение параметра. В режиме установки будильника, если никакая кнопка не была нажата в течение 10 секунд, устройство автоматически установит его.
 - В режиме будильника, если никакая кнопка не была нажата в течение 10 секунд, устройство вернется в режим часов.

Сигнал будильника

- Устанавливая будильник, нажмите кнопку RADIO, чтобы установить радио как сигнал будильника (будет использована последняя прослушанная частота). Сигнал будет длиться 15 минут.
 - Если радио не установлено сигналом будильника, то работает встроенный сигнал.
 - После установки будильника нажмите кнопку MODE, чтобы вернуться в режим часов.
-  Устанавливая в качестве сигнала будильника радио, удостоверьтесь, что выключатель DISPLAY ON/OFF на задней панели переведен в положение ON. Иначе сработает только стандартный сигнал будильника.
 - Когда будильник подает звуковой сигнал, нажмите кнопку SNOOZE, чтобы временно отключить сигнал. По истечении 5 минут будильник повторно подаст сигнал.
 - Когда будильник подает звуковой сигнал, нажмите кнопку ALARM, чтобы

полностью отключить будильник.

Чистка и уход

При необходимости протрите корпус влажной тканью; при этом убедитесь, что устройство отключено от сети. Предохраняйте устройство от попадания внутрь жидкости. Расположение устройства не должно препятствовать его нормальной вентиляции.

Комплект поставки

Приемник	1 шт
Сетевой адаптор	1 шт
Батарейка AG13 (1,5 В)	2 шт
Руководство по эксплуатации	1 шт
Гарантийный талон	1 шт
Информация для потребителя	1 шт

Руководство по эксплуатации

Устранение неисправностей

Ниже приводится таблица, в которой описаны простые меры, способные помочь Вам устранить большую часть проблем, могущих возникнуть при использовании данного устройства. Если нижеуказанные меры не помогли, обратитесь в сервисный центр или к ближайшему дилеру.

Неисправность	Причина	Решение
Настройки даты и времени сбрасываются после отключения питания	Не вставлены батареи AG13, не соблюдена их полярность. Батареи разряжены.	Вставьте батареи AG13, соблюдая полярность. Замените разрядившиеся батареи новыми.

Технические характеристики

FM-диапазон радиочастот	64 - 108 МГц
Входное напряжение адаптора	AC 100 - 220 В ~ 50 Гц / 0.2 А
Выходное напряжение адаптора	DC 6 В / 600 мА
Номинальная потребляемая мощность	3.6 Вт
Номинальное напряжение питания (часы)	3 В (1.5 В x 2 батареи AG13)
Вес нетто/брутто	0.29 кг/0.41 кг
Размеры устройства	216 мм x 48 мм x 75 мм

Технические характеристики и функции могут быть изменены заводом-изготовителем без предварительного уведомления в связи с постоянным совершенствованием данного устройства.

Произведено:

ШЭНЬЧЖЭНЬ ЧУАНГШЭНЬ ИМПОРТ ЭНД ЭКСПОРТ КО., ЛТД
НОРС РОУД, ЛУОХУ ДИСТРИКТ, ШЭНЬЧЖЭНЬ ИСТ ЭЛОНГ ЗЕ ИСТ РУМ 2021
ТАУЭР, А, УИЛЛ, КИТАЙ

Под контролем «ТЕХНО ЭЛЕКТРИК ЛИМИТЕД»

Сделано в Китае

TF-1507_IM_02



АИ49

