

The Samsung logo, consisting of the word "SAMSUNG" in white, uppercase letters inside a blue oval shape.

SAMSUNG

SM-V700

Руководство пользователя

О руководстве

Это устройство может использоваться в качестве устройства-компаньона для смартфонов и планшетов Samsung Android™. В этом руководстве пользователя описываются приложения и функции устройства, которые становятся доступны при подключении к мобильному устройству.

- Пожалуйста, в целях правильного и безопасного использования устройства, прежде чем приступать к работе с ним, изучите руководство.
- Приведенные ниже описания основаны на настройках устройства по умолчанию.
- Изображения и снимки экрана могут отличаться от изображений на экране вашего устройства.
- Конечный продукт и программное обеспечение, предоставляемые поставщиками, могут отличаться от приведенного описания и изменяться без предварительного уведомления. Новейшую версию данного руководства можно посмотреть на веб-сайте Samsung www.samsung.com.
- Содержимое (высококачественное содержимое) с высоким потреблением ресурсов ЦП и ОЗУ влияет на общую производительность устройства. Приложения, использующие такое содержимое, могут работать некорректно в зависимости от характеристик устройства и используемой операционной среды.
- Доступные функции и дополнительные услуги зависят от модели устройства, программного обеспечения или поставщика услуг.
- Доступные приложения и их возможности зависят от страны, региона или характеристик оборудования. Компания Samsung не несет ответственности за сбои в работе устройства, вызванные приложениями сторонних разработчиков.
- Компания Samsung не несет ответственности за нарушения быстродействия или совместимости, возникшие вследствие редактирования настроек реестра или внесения изменений в операционную систему. Попытки изменить настройки операционной системы могут привести к перебоям в работе устройства или приложений.
- ПО, звуковые файлы, обои, изображения и прочее содержимое, предустановленное на устройство, лицензировано для ограниченного использования. Копирование и использование этих материалов в коммерческих целях является нарушением авторского права. Пользователи несут полную ответственность за незаконное использование мультимедийного содержимого.
- Предустановленные на устройство приложения подлежат обновлению и могут перестать поддерживаться без предварительного уведомления. В случае возникновения вопросов относительно предустановленных приложений обратитесь в сервисный центр Samsung. По вопросам, касающимся установленных вами приложений, обращайтесь к вашему поставщику услуг.

- Изменение операционной системы устройства и установка ПО из неофициальных источников может вызвать сбои в работе устройства и повреждение или утерю данных. Такие действия являются нарушением условий лицензионного соглашения Samsung и ведут к прекращению действия гарантии.

Обозначения, используемые в данном руководстве



Предостережение — ситуации, которые могут привести к получению травмы вами или кем-либо из окружающих



Внимание — ситуации, которые могут привести к повреждению устройства или другого оборудования



Примечание — примечания, советы или дополнительные сведения

Авторские права

© Samsung Electronics, 2013.

Данное руководство защищено международными законами об авторских правах.

Запрещается воспроизводить, распространять, переводить или передавать какие-либо части данного руководства в любой форме и любым способом, электронным или механическим, включая фотокопирование, запись и хранение в любой системе хранения и поиска информации, без предварительного письменного разрешения компании Samsung Electronics.

Товарные знаки

- SAMSUNG и логотип SAMSUNG являются зарегистрированными товарными знаками компании Samsung Electronics.
- Bluetooth® является зарегистрированным товарным знаком Bluetooth SIG, Inc. во всем мире.
- Остальные авторские права и товарные знаки являются собственностью их владельцев.

Содержание

Начало работы

- 6 Внешний вид устройства
- 7 Кнопка
- 7 Комплект поставки
- 8 Зарядка аккумулятора
- 11 Ношение устройства
- 12 Включение и выключение устройства
- 13 Подключение к мобильному устройству
- 16 Блокировка или разблокировка устройства
- 16 Регулировка яркости экрана
- 16 Регулировка громкости
- 17 Переход в режим «Без звука»

Основные сведения об устройстве

- 18 Значки состояния
- 18 Сенсорный экран
- 21 Уведомления
- 22 Главный экран
- 23 Экран часов
- 23 Экран приложений
- 23 Работа с приложениями
- 24 Возврат на предыдущий экран
- 24 Защита устройства
- 25 Bluetooth
- 26 Функции вызова

Gear Manager

- 28 О Gear Manager
- 28 Изменение настроек устройства
- 28 Настройка главного экрана
- 29 Управление приложениями
- 30 Поиск устройства
- 30 Включение функции автоматической блокировки
- 31 Включение функции уведомлений
- 31 Создание ярлыка приложения
- 31 Настройка экстренных сообщений
- 32 Смарт-переключение
- 32 Жест пробуждения
- 32 Просмотр справочной информации

Приложения

- 33 Камера
- 35 Галерея
- 36 Архив
- 36 Контакты
- 36 Набор номера
- 37 Найти мое устройство
- 37 Журналы
- 37 Музыка
- 38 Шагомер
- 41 S Voice
- 41 Секундомер

- 42 Таймер
- 42 Расписание на сегодня
- 42 Голосовая заметка
- 43 Погода

Настройки

- 44 О меню настроек
- 44 Часы
- 45 Звук
- 45 Громкость
- 45 Дисплей
- 46 Батарея
- 46 Bluetooth
- 46 Движения
- 46 Защита личных данных
- 46 Язык
- 47 Сброс Gear
- 47 Сведения

Устранение неполадок

Начало работы

Внешний вид устройства

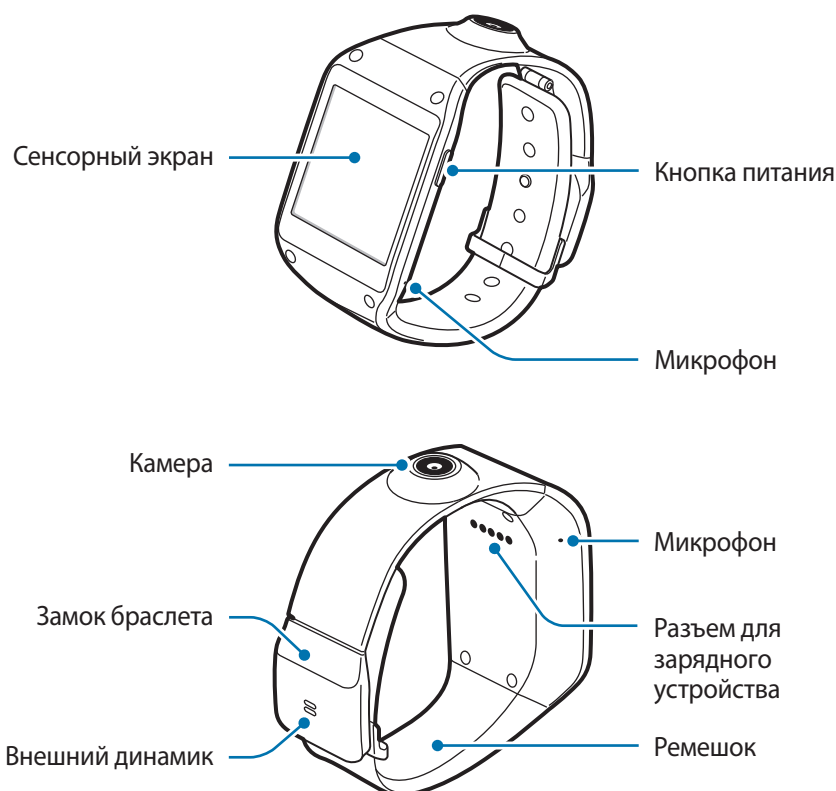

Повышенная влажность и попадание влаги может повредить устройство. Избегайте попадания влаги на устройство.



- Не рекомендуется использовать защитную пленку. Это может вызвать сбои в работе датчиков.
- Не допускайте попадания жидкости на сенсорный экран. Повышенная влажность и попадание жидкости могут стать причиной неправильной работы сенсорного экрана.
- Если внешний динамик намок, звук может быть искажен. Убедитесь, что внешний динамик сухой.

Кнопка

Кнопка	Функция
 <p>Питание</p>	<ul style="list-style-type: none">• Нажмите и удерживайте, чтобы включить или выключить устройство.• Нажмите и удерживайте в течение 8–10 секунд, чтобы перезагрузить устройство в случае «зависания» или возникновения критических ошибок.• Нажмите для возврата на экран часов.• Нажмите для блокировки устройства на экране часов. Устройство перейдет в режим блокировки после выключения сенсорного экрана. Снова нажмите, чтобы разблокировать устройство.

Комплект поставки

В комплект поставки входят следующие компоненты:

- Устройство
- Док-станция для зарядки
- Краткое руководство



- Комплект поставки и набор доступных аксессуаров могут различаться в разных регионах и определяются поставщиком услуг.
- Поставляемые аксессуары предназначены исключительно для данного устройства и могут быть несовместимы с другими устройствами.
- Внешний вид изделий и технические характеристики могут быть изменены без предварительного уведомления.
- Дополнительные аксессуары можно приобрести у местных дилеров компании Samsung. Перед покупкой убедитесь, что они совместимы с вашим устройством.
- Аксессуары других производителей могут быть несовместимы с данным устройством.
- Применяйте только аксессуары, рекомендованные компанией Samsung. Гарантия не распространяется на сбои в работе устройства, вызванные нерекондованными аксессуарами.
- Доступность любых аксессуаров целиком и полностью зависит от производителя. Дополнительные сведения о доступных аксессуарах см. на веб-сайте Samsung.

Зарядка аккумулятора

Перед первым использованием устройства необходимо зарядить аккумулятор с помощью док-станции для зарядки. Кроме того, для зарядки аккумулятора можно подключить устройство к компьютеру с помощью кабеля USB.



Используйте только аккумуляторы, зарядные устройства и кабели, одобренные компанией Samsung. Использование несовместимых зарядных устройств и кабелей может привести к взрыву аккумулятора или повреждению устройства.



- Когда заряд аккумулятора подходит к концу, появляется значок пустого аккумулятора.
- При полной разрядке аккумулятора включить устройство невозможно, даже если поставить его на зарядку. Следует подождать несколько минут, пока аккумулятор немного зарядится.

Зарядка с помощью док-станции для зарядки

- 1 Сдвиньте и удерживайте переключатель, а затем откройте крышку док-станции для зарядки.

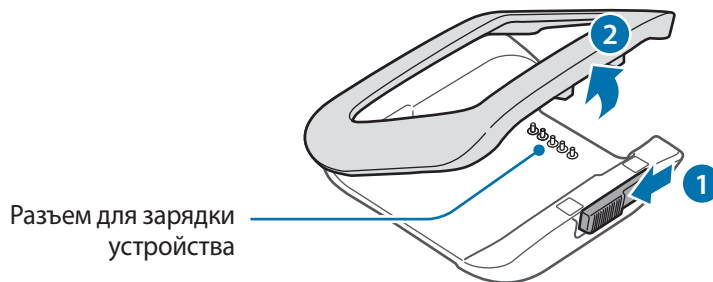

- 2 Поместите устройство в док-станцию для зарядки, расположив разъемы для зарядного устройства друг напротив друга.

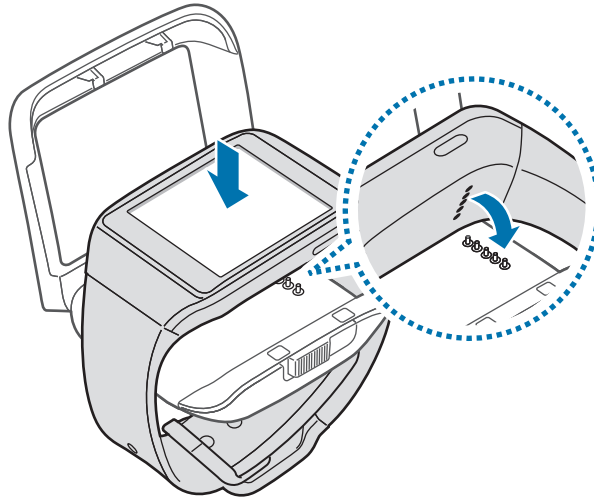

- 3 Закройте крышку док-станции для зарядки.

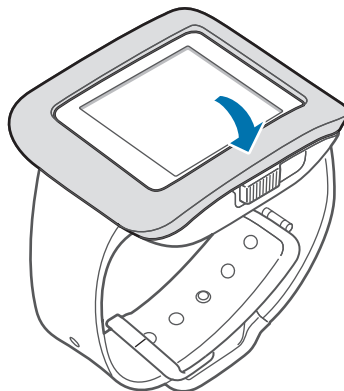

- 4 Вставьте штекер зарядного устройства в многофункциональный разъем док-станции для зарядки, а затем подключите зарядное устройство к электрической розетке.

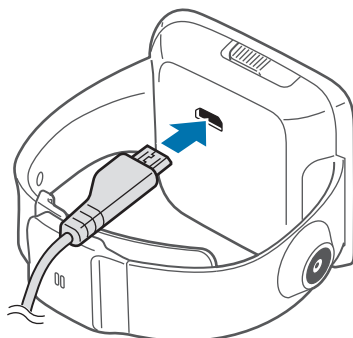

Неправильное подключение зарядного устройства может привести к серьезному повреждению вашего устройства. Гарантия не распространяется на любые повреждения, возникшие в результате неправильного использования устройства и аксессуаров.



- Использовать диктофон и камеру во время зарядки невозможно.
- Если устройство получает нестабильное питание во время зарядки, сенсорный экран может не реагировать на касания. В этом случае отключите зарядное устройство от вашего устройства.
- Во время зарядки устройство может нагреваться. Это нормальное явление, не влияющее на производительность и срок службы устройства. Если аккумулятор нагреется больше обычного, зарядное устройство может прекратить свою работу.
- При нарушении нормальной работы вашего устройства или зарядного устройства обратитесь в сервисный центр Samsung.

По окончании зарядки отключите устройство от док-станции для зарядки.

Сначала извлеките устройство из док-станции для зарядки, потом отсоедините от нее зарядное устройство, а затем отсоедините зарядное устройство от розетки.



В целях экономии электроэнергии отключайте зарядное устройство, если оно не используется. Зарядное устройство не оснащено выключателем питания, поэтому его нужно отключать, чтобы прервать процесс зарядки и сэкономить электроэнергию. При использовании устройство должно плотно прилегать к розетке и быть легко доступным.

Проверка состояния аккумулятора

При зарядке выключенного устройства состояние зарядки аккумулятора можно определить по следующим значкам:



Выполняется зарядка



Аккумулятор полностью
заряжен

Ношение устройства

1 Откройте замок браслета.

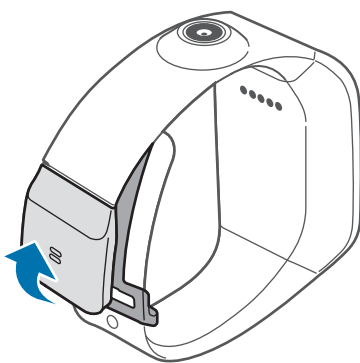

- Соблюдайте осторожность, чтобы не поранить пальцы при открытии застёжки.
- Не сгибайтесь ремешок слишком сильно. Это может повредить устройство.

2 Откройте защелку и затяните ремень вокруг запястья с помощью фиксатора.

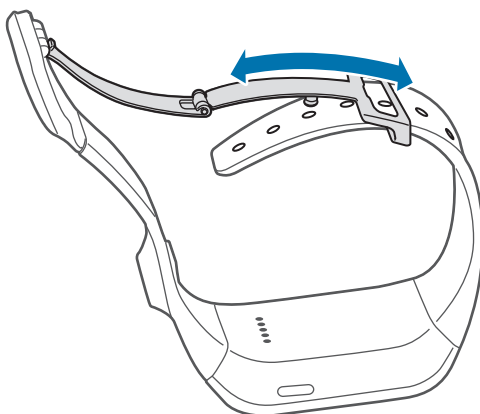

3 Нажмите на замок до щелчка.

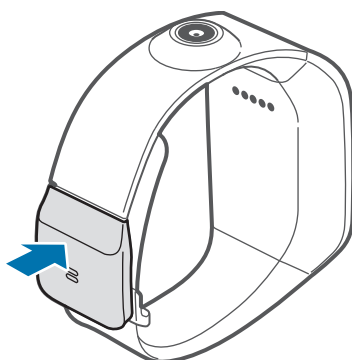

Включение и выключение устройства

При первом включении устройства следуйте инструкциям на экране, чтобы настроить устройство и подключить его к смартфону или планшету.

Чтобы включить устройство, нажмите и удерживайте кнопку питания в течение нескольких секунд.

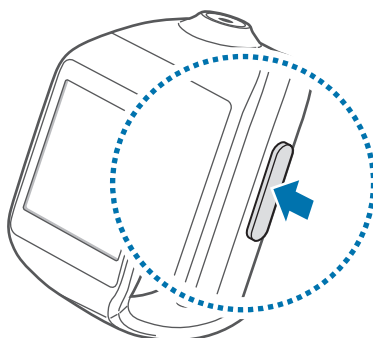

В публичных местах следуйте требованиям предупреждающих табличек и указаниям персонала, когда использование беспроводных устройств запрещено, например в самолете или в больнице.

Для выключения устройства нажмите и удерживайте кнопку питания, затем выберите пункт **Выключение**.

Подключение к мобильному устройству

После подключения данного устройства к мобильному устройству можно использовать приложения и функции на подключенном мобильном устройстве.

Для подключения устройства к мобильному устройству воспользуйтесь док-станцией для зарядки с NFC-меткой и встроенным адресом Bluetooth, который совпадает с адресом вашего устройства.

1 Включите функцию NFC на мобильном устройстве.

На мобильном устройстве откройте панель уведомлений вверху экрана и выберите пункт **NFC**. Или на экране приложений выберите пункт **Настройки** → **Подключения** → **NFC**. Переместите переключатель **NFC** вправо.



Способ активации функции NFC зависит от типа мобильного устройства.

2 Включите устройство, чтобы перейти в режим подключения.

При первом включении устройства или после его перезагрузки устройство будет переходить в режим подключения автоматически.

3 Приложите мобильное устройство и док-станцию для зарядки друг к другу задними сторонами.

На мобильном устройстве будет воспроизведен звук и отображено всплывающее окно Gear Manager.

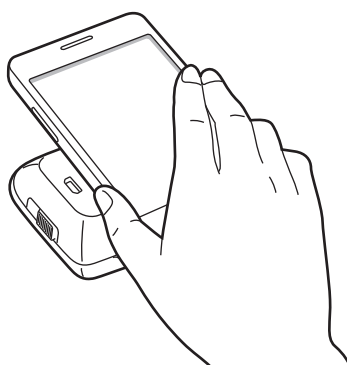

4 Следуйте инструкциям на экране, чтобы установить приложение Gear Manager на мобильное устройство и подключить устройства с помощью функции Bluetooth.



Если устройства подключены с помощью дополнительной док-станции для зарядки, запустите приложение Gear Manager на мобильном устройстве и выберите пункт **Подключ. вручную**, чтобы выполнить поиск устройств и подключиться к ним.

Подключение вручную

Если ваше мобильное устройство не оснащено функцией NFC, потребуется подключить устройства вручную.



Шаги процедуры и изображение на экране могут различаться в зависимости от мобильного устройства.

- 1 Перейдите в магазин **Samsung Apps** на мобильном устройстве, а затем загрузите и установите приложение Gear Manager.

Для установки приложения Gear Manager необходимо разрешить устройству устанавливать приложения из источников, отличных от Google Play Store. На экране приложений выберите пункт **Настройки** → **Общие** → **Безопасность** → **Неизвестные источники**.

- 2 Включите устройство, чтобы перейти в режим подключения.

- 3 Запустите приложение Gear Manager на мобильном устройстве и выберите пункт **Подключ. вручную**.

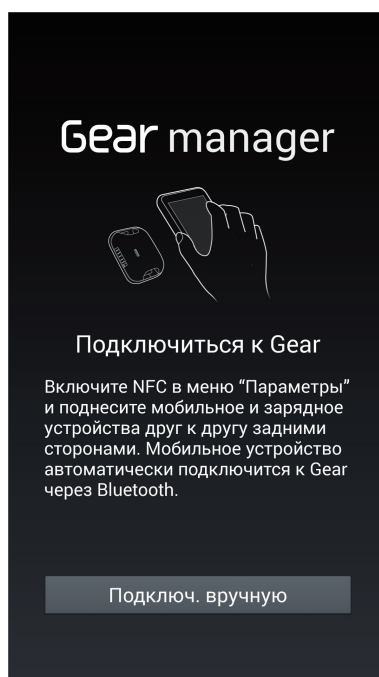

- 4 Выберите пункт **Да**.

На устройстве будет включена функция Bluetooth и показан список обнаруженных устройств.

- 5 Проверьте идентификационный номер устройства и выберите устройство с таким же номером из списка обнаруженных устройств.

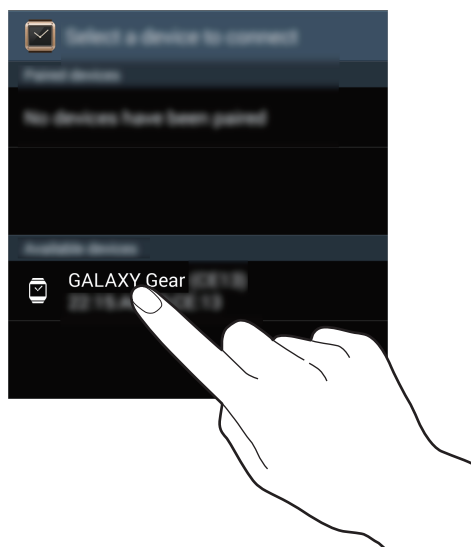

- 6 Примите автоматически созданный пароль на обоих устройствах, чтобы подтвердить подключение.

- 7 Ознакомьтесь и примите условия использования.

Работа с приложениями после подключения к мобильному устройству

При подключении к мобильному устройству с помощью функции Bluetooth можно воспользоваться следующими приложениями и функциями:

- **Вызовы:** выполнение или ответ на вызов.
- **Просмотр уведомлений:** получение в режиме реального времени уведомлений о различных событиях, таких как пропущенные вызовы или новые сообщения.
- **Архив:** просмотр сообщений.
- **Контакты:** просмотр контактов.
- **Набор номера:** ввод номера телефона с помощью клавиатуры и выполнение вызова.
- **Найти мое устройство:** поиск подключенного мобильного устройства.
- **Журналы:** просмотр журналов вызовов и сообщений.
- **Музыка:** воспроизведение и управление воспроизведением медиафайлов.

- **S Voice:** управление устройством с помощью голосовых команд.
- **Расписание на сегодня:** просмотр событий текущего дня.
- **Погода:** просмотр прогноза погоды.



Блокировка или разблокировка устройства

Если устройство не используется, заблокируйте его, чтобы предотвратить случайные нажатия клавиш. Чтобы выключить сенсорный экран и перевести устройство в режим блокировки, нажмите кнопку питания на экране часов. Если устройство не используется в течение определенного периода времени, оно автоматически блокируется.

Снова нажмите кнопку питания, чтобы разблокировать устройство.

Регулировка яркости экрана

Используйте один из следующих способов:



- Дважды коснитесь экрана двумя пальцами и нажмите значок  или  рядом со значком яркости.
- На главном экране перейдите к пункту **Приложения**, выберите пункт **Приложения** → **Настройки** → **Дисплей** → **Яркость** и отрегулируйте яркость экрана.



Во время использования устройства при ярком освещении, например на улице в яркий день, можно установить максимальный уровень яркости дисплея. Нажмите и удерживайте кнопку питания, затем выберите пункт **На улице**. Если экран не используется в течение 5 минут, режим «На улице» будет выключен автоматически.

Регулировка громкости

Используйте один из следующих способов:

- Дважды коснитесь экрана двумя пальцами и нажмите значок  или  рядом со значком громкости.
- На главном экране перейдите к пункту **Приложения**, выберите пункт **Приложения** → **Настройки** → **Громкость** и выберите категорию для регулировки громкости мелодии вызова или звуков устройства.



Не подносите динамик устройства близко к уху. Длительное воздействие звука при очень высокой громкости может привести к нарушениям слуха.

Переход в режим «Без звука»



Используйте один из следующих способов:

- Нажмите и удерживайте кнопку питания, затем коснитесь значка **Звук** или **Вибрация**.
- На главном экране перейдите к пункту **Приложения**, выберите пункт **Приложения** → **Настройки** → **Звук** → **Режим звука** → **Вибрация** или **Без звука**.

Основные сведения об устройстве

Значки состояния

Состояние устройства отображается следующими значками. Они появляются по двойному касанию экрана двумя пальцами.

Значок	Описание
	Включена связь Bluetooth
	Подключено еще одно устройство Bluetooth
	Уровень заряда аккумулятора

Сенсорный экран

Для работы с сенсорным экраном используйте только пальцы.



- Следите за тем, чтобы сенсорный экран не соприкасался с электронными устройствами. Возникающие при этом электростатические разряды могут привести к неправильной работе сенсорного экрана или выходу его из строя.
- Во избежание повреждений сенсорного экрана не касайтесь его острыми предметами и не нажимайте на него слишком сильно пальцами.



- Устройство может не распознать касания близко к краям экрана, поскольку они находятся за пределами области сенсорного ввода.
- Если сенсорный экран остается в режиме ожидания в течение длительного времени, на нем могут появляться шлейфы от изображения (эффект выгорания экрана) и артефакты. Выключайте сенсорный экран, если не планируете пользоваться устройством в ближайшее время.

Жесты пальцев

Касание

Чтобы открыть приложение, выбрать пункт меню или нажать наэкранную кнопку, коснитесь элемента пальцем.

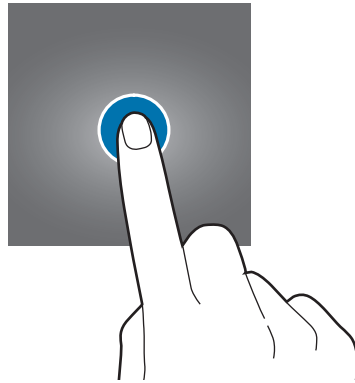

Нажатие и удерживание

Чтобы открыть список недавно использованных приложений, коснитесь экрана двумя пальцами и удерживайте его.

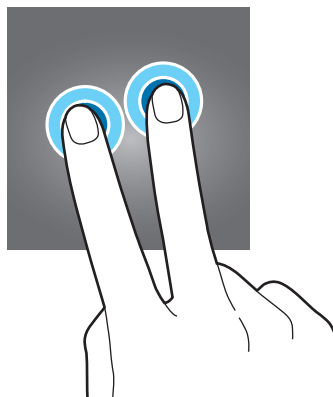

Двойное касание

- Дважды коснитесь изображения, чтобы увеличить масштаб фрагмента. Чтобы вернуться к исходному масштабу, снова дважды коснитесь экрана.

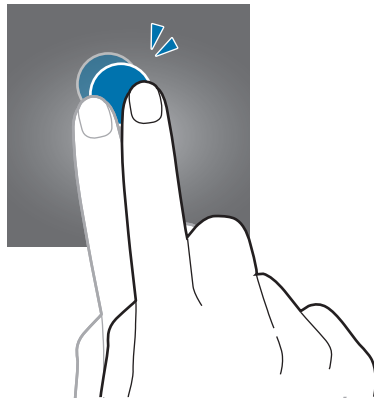

- Дважды коснитесь экрана двумя пальцами, чтобы перейти на панель управления яркостью и громкостью, а также просмотреть значки состояния и оставшийся заряд аккумулятора.

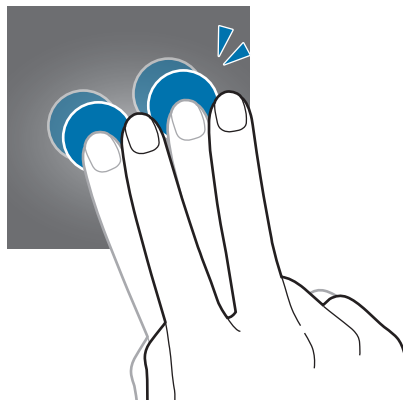

Прокрутка

Прокрутите пальцем изображение на главном экране или экране приложений влево или вправо, чтобы перейти на другую панель.

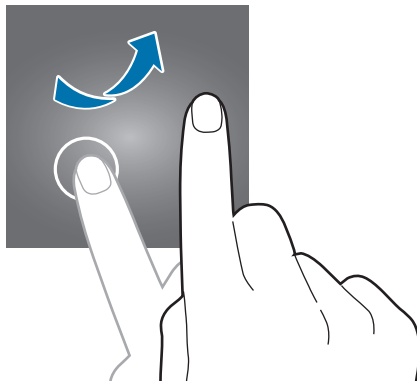

Масштабирование

Раздвиньте пальцы на экране изображения, чтобы увеличить масштаб фрагмента. Сведите их, чтобы уменьшить масштаб.

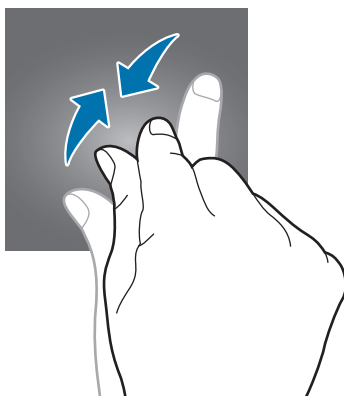

Уведомления

После подключения к мобильному устройству и его блокировки вы сможете в режиме реального времени получать уведомления о различных событиях, таких как пропущенные вызовы или новые сообщения.

По получении уведомления коснитесь экрана, чтобы просмотреть его полностью.

Чтобы просмотреть пропущенные уведомления, на главном экране перейдите к пункту **Уведомления** и выберите пункт **Уведомления**.

Чтобы просмотреть журнал уведомлений, на главном экране перейдите к пункту **Приложения** и выберите пункт **Приложения** → **Архив** или **Журналы**.

Главный экран

Главный экран — это отправная точка для доступа ко всем функциям устройства. На нем располагаются часы, виджеты, горячие клавиши для приложений и многое другое.

Главный экран может состоять из нескольких панелей. Чтобы просмотреть другие панели, прокрутите изображение влево или вправо.

Панели на главном экране

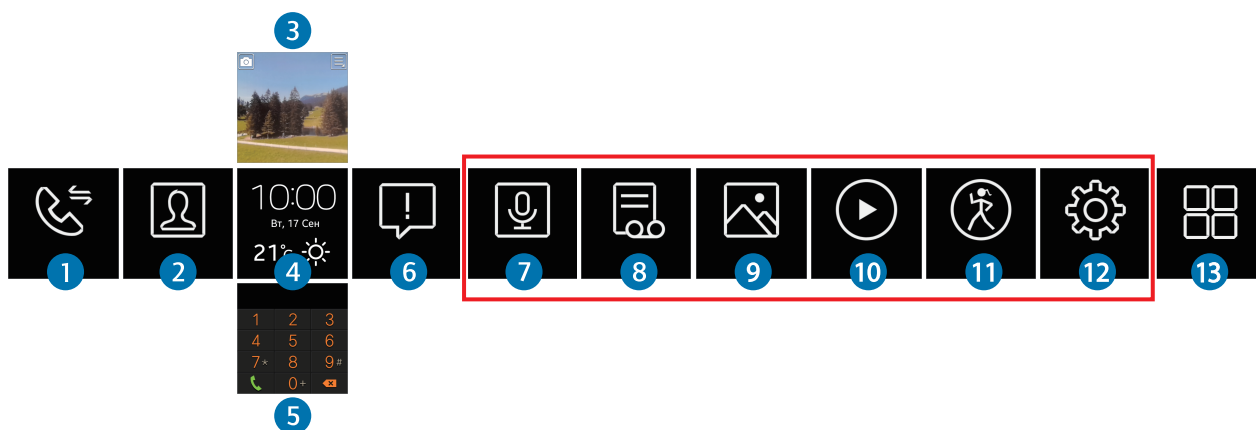

Номер	Приложение или функция
1	Журналы
2	Контакты
3	Камера
4	Часы
5	Набор номера
6	Уведомления
7	S Voice
8	Голосовая заметка
9	Галерея
10	Музыка
11	Шагомер
12	Настройки
13	Приложения

Можно настроить панели в красной рамке выше. (стр. 29)

Экран часов

Нажмите кнопку питания, чтобы открыть экран часов.



На экране часов проведите пальцем вверх, чтобы открыть приложение **Набор номера**, или вниз, чтобы открыть приложение **Камера**. Для запуска приложения **Погода** нажмите прогноз погоды.

Экран приложений

На экране приложений расположены значки всех установленных приложений.

На главном экране перейдите к пункту **Приложения** и выберите пункт **Приложения**, чтобы открыть экран приложений.

Чтобы просмотреть другие панели, прокрутите изображение влево или вправо.

Работа с приложениями

Устройство поддерживает различные виды приложений.

Чтобы запустить приложение, коснитесь его ярлыка или значка на главном экране или экране приложений.

Возврат на предыдущий экран

Во время работы с приложением или на экране приложений проведите пальцем от верхней части экрана вниз.

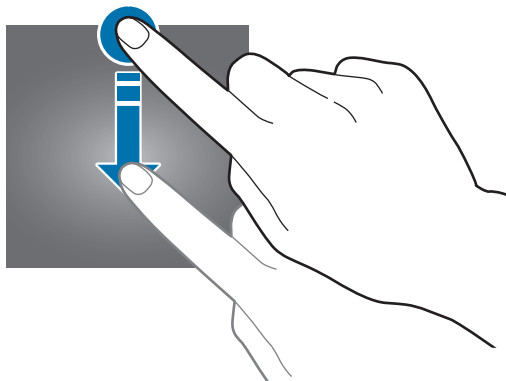

Защита устройства

Блокировку устройства с рисунком можно использовать для предотвращения доступа посторонних лиц к вашим личным данным, хранящимся на устройстве.

Создание рисунка

На экране приложений выберите пункт **Настройки** → **Защита лич. дан.** → **Защита лич. дан.** → **Рисунок**.

Создайте рисунок, соединив линией четыре или более точек, затем повторите его для подтверждения.

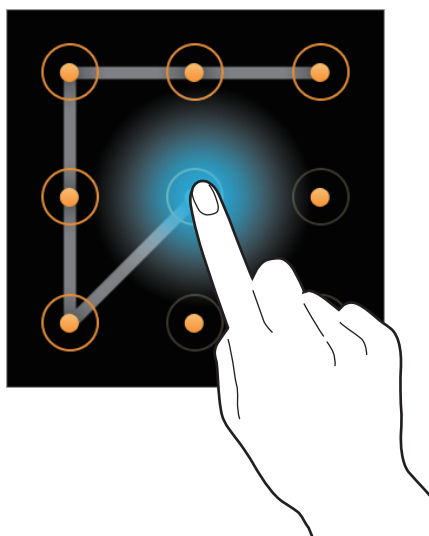

Если блокировка с рисунком включена, устройство будет блокироваться автоматически после отключения от мобильного устройства.

Разблокировка устройства

Включите экран, нажав кнопку питания, затем введите код разблокировки.

Либо снова подключитесь к мобильному устройству, чтобы автоматически разблокировать устройство.

Bluetooth

С помощью связи Bluetooth можно создать прямое беспроводное соединение между двумя устройствами на коротком расстоянии.

Чтобы включить связь Bluetooth, на экране приложений выберите пункт **Настройки** → **Bluetooth** и установите флажок **Bluetooth**.

Предупреждения относительно использования Bluetooth

- Во избежание проблем при подключении устройства к другому мобильному устройству разместите устройства рядом друг с другом.
- Убедитесь в отсутствии препятствий между устройствами, в том числе людей, стен, углов или заборов.
- Не касайтесь антенны Bluetooth подключенного мобильного устройства.
- Bluetooth работает на одной частоте с промышленными, научными и медицинскими устройствами, а также устройствами с низким уровнем питания, что может привести к возникновению радиопомех при выполнении подключения вблизи таких устройств.
- Компания Samsung не несет ответственности за потерю, перехват или несанкционированное использование данных, отправленных или полученных с помощью Bluetooth.
- Убедитесь, что вы обмениваетесь данными с надежным устройством, имеющим надлежащий уровень безопасности. Если между устройствами есть препятствия, дальность действия может уменьшиться.
- Некоторые устройства, в частности те, для которых компания Bluetooth SIG не проводила испытаний или которые не были одобрены по результатам таких испытаний, могут быть несовместимы с устройством.
- Запрещается использовать связь Bluetooth в противоправных целях (например, распространение пиратских копий файлов или незаконный перехват разговоров в коммерческих целях).
- Компания Samsung не несет ответственности за последствия такого использования связи Bluetooth.

Подключение к другим устройствам Bluetooth

Когда другое устройство Bluetooth пришлет запрос на подключение, примите автоматически созданный пароль для подключения.

Отправка файлов на мобильное устройство

Для отправки изображений и видеозаписей на экране приложений выберите пункт **Галерея**, укажите файл и нажмите значок  → **Передать**.

Для отправки голосовых заметок запустите приложение Gear Manager на мобильном устройстве и выберите пункт **Мои приложения** → **Приложения** → нажмите значок  рядом с пунктом **Голосовая заметка** → **Автопередача** → **Нет** → **Перенести**. Чтобы настроить автоматическую от отправку голосовых заметок на мобильное устройство, выберите пункт **Автопередача** → **Всегда**.

Функции вызова













Выполнение вызова

На экране приложений выберите пункт **Набор номера**, введите номер телефона с помощью клавиатуры и коснитесь значка .

Также можно выбрать пункт **Журналы** или **Контакты**, указать нужный контакт и при необходимости нажать значок .

Во время вызова

Доступны следующие действия:

-  : регулировка громкости с помощью значков  и .
-  /  →  : отключение вашего устройства и продолжение вызова на мобильном устройстве.
-  →  : выключение микрофона (при этом собеседник перестанет вас слышать).
-  →  : доступ к клавиатуре.
-  →  : переключение на гарнитуру Bluetooth (если она соединена с мобильным устройством).
-  : завершение текущего вызова.

Ответ на вызов

При входящем вызове перетащите значок  вправо.

Если включена услуга ожидания вызова, можно выполнить второй вызов. При ответе на второй вызов первый будет помещен на удержание.

Отклонение вызова

При входящем вызове перетащите значок  влево.

Gear Manager

О Gear Manager

С помощью этого приложения можно подключиться к мобильному устройству, изменить настройки вашего устройства и приложений, а также использовать функции подключенного мобильного устройства.

На экране приложений подключенного мобильного устройства выберите пункт **Gear Manager**.

Изменение настроек устройства

Просмотр сведений об устройстве и обновление его системы.

Нажмите имя устройства и воспользуйтесь одной из следующих возможностей:

- **Переименовать:** изменение имени устройства.
- **Отключить:** отключение вашего устройства от мобильного устройства.
- **Подключить новый Gear:** подключение мобильного устройства к другим часам.
- **Обновл. ПО:** обновление ПО устройства до последней версии.

Настройка главного экрана

На главном экране можно выбирать тип часов, а также добавлять на него часто используемые приложения и изменять их порядок.

Изменение типа часов

Выберите пункт **Часы**, а затем выберите часы в меню **Все**.

Чтобы выбрать сведения, которые будут выводиться на экран часов, коснитесь значка  рядом с часами в меню **Ожидание**.

Настройка ярлыков



Добавление ярлыков

Выберите пункт **Мои приложения** → **Избранное**. Коснитесь значка , укажите нужные приложения и выберите пункт **ОК**.



Можно добавить до 10 ярлыков.

Изменение порядка ярлыков

Выберите пункт **Мои приложения** → **Избранное**. Коснитесь значка , затем коснитесь значка  рядом с названием приложения и, удерживая, перетащите его вверх или вниз, после чего выберите пункт **ОК**.

Перестановка горячих клавиш для меню **Журналы** и **Контакты** запрещена. Можно только скрыть или отобразить горячие клавиши путем перетаскивания ползунков рядом с ними.

Удаление ярлыков

Выберите пункт **Мои приложения** → **Избранное**. Коснитесь значка , укажите нужные приложения и выберите пункт **ОК**.

Управление приложениями

Просмотр всех приложений

Выберите пункт **Мои приложения** → **Приложения**. Прокрутите вверх или вниз, чтобы просмотреть все приложения устройства.

Изменение настроек приложений

Выберите пункт **Мои приложения** → **Приложения**. Коснитесь значка  рядом с приложением и измените его настройки.

Установка приложений

Выберите пункт **Samsung Apps**. Найдите и выберите приложение для загрузки.

Чтобы найти и загрузить рекомендованные приложения, выберите пункт **Мои приложения** → **Рекоменд.**



Чтобы установить приложения из источников, отличных от **Samsung Apps**, выберите пункт **Настройки** → **Неизвестные источники**.

Удаление приложений

Выберите пункт **Мои приложения** → **Приложения**. Нажмите значок  →  рядом с приложением → **Да**.



Предустановленные на устройство приложения удалить невозможно.

Поиск устройства

Если вы забыли, куда положили устройство, можно с легкостью найти его, заставив устройство издать звук и включить экран с помощью Gear Manager.

Выберите пункт **Найти мой Gear** → **Запуск**.

Включение функции автоматической блокировки

С помощью этой функции можно настроить мобильное устройство на автоматическую блокировку после отключения от вашего устройства.

Выберите пункт **Настройки** и переместите переключатель **Автоблокировка** вправо.

Выберите пункт **Продолжить**, создайте рисунок, соединив линией четыре или более точек, затем повторите его для подтверждения.

Если ваше устройство не обнаружено, на мобильном устройстве автоматически включается блокировка с рисунком. Если ваше устройство обнаружено, блокировка с рисунком отключается.

Включение функции уведомлений

Держите руку на пульсе с помощью уведомлений о событиях на мобильном устройстве, таких как пропущенные вызовы или новые сообщения.

Выберите пункт **Настройки** → **Уведомление** и переместите переключатель **Уведомление** вправо.

Чтобы включить уведомление для каждой функции, установите соответствующий флажок.

Создание ярлыка приложения

Можно выполнить быстрый запуск приложения, дважды нажав кнопку питания. Сначала потребуется создать ярлык для часто используемого приложения.

Выберите пункт **Настройки** → **Двойное наж. клав. пит.**, затем выберите приложение.

Настройка экстренных сообщений

Можно настроить устройство на отправку экстренного сообщения с вашим снимком и координатами по 3-кратному нажатию кнопки питания.

Выберите пункт **Настройки** → **Помощь при опасности** и переместите переключатель **Помощь при опасности** вправо. Ознакомьтесь с условиями использования и выберите пункт **Да**, чтобы подтвердить свое согласие с ними. Затем выберите пункт **Да** → **Создать контакт** → укажите параметр, после чего добавьте получателей сообщения.

Чтобы отредактировать содержимое сообщения, выберите пункт **Изменить экстренное сообщение**.

Чтобы установить интервал для повторной отправки сообщения, выберите пункт **Интервал сообщений**.

Чтобы изменить получателей сообщения, выберите пункт **Экстренные контакты**.

Смарт-переключение

С помощью этой функции можно просматривать новые сообщения, события и прочие сведения на мобильном устройстве по получении уведомлений.



Перед использованием этой функции убедитесь, что на мобильном устройстве включено управление жестами.

Выберите пункт **Настройки** → **Смарт-переключение** и переместите переключатель **Смарт-переключение** вправо.

При получении уведомления поднимите подключенное мобильное устройство с включенным экраном. На экране мобильного устройства будут выведены подробности уведомления. Если мобильное устройство заблокировано, сначала потребуется ввести код разблокировки.

Жест пробуждения

Можно настроить устройство на распознавание жеста пробуждения при выключенном экране.

Выберите пункт **Настройки** → **Жест включения** и переместите переключатель **Жест включения** вправо.

Чтобы включить устройство, поднимите руку, на которую оно надето, и посмотрите на экран в течение нескольких секунд. Экран включится и будет показан экран часов.

Просмотр справочной информации

С помощью этой функции можно получить доступ к справке по устройству.

Выберите пункт **Справка**.

Приложения

Камера

Воспользуйтесь этим приложением для съемки фото и видеозаписей. В памяти устройства можно сохранить до 50 снимков и 15 видеозаписей.

Чтобы просмотреть снимки и видеозаписи, сделанные при помощи камеры устройства, воспользуйтесь меню **Галерея**. (стр. 35)

Выберите пункт **Камера** на экране приложений. Также можно провести пальцем вниз на экране часов.



- Камера автоматически выключается, если не используется.
- Убедитесь, что объектив чист. В противном случае устройство может работать некорректно в режимах с высоким разрешением съемки.
- После сохранения в памяти устройства 50 снимков или 15 видеозаписей сделать новый снимок или видеозапись невозможно. Перейдите в меню **Галерея** и удалите либо переместите на подключенное мобильное устройство несколько файлов. После перемещения файлов на мобильное устройство и выполнения новых снимков или видеозаписей устройство удалит некоторые перемещенные файлы, чтобы освободить место в памяти.
- Использовать это приложение во время зарядки невозможно.

Этикет фотосъемки

- Не выполняйте фото- и видеосъемку людей без их согласия.
- Не выполняйте фото- и видеосъемку в запрещенных местах.
- Не выполняйте фото- и видеосъемку в местах, где вы можете вторгнуться в личную жизнь других людей.

Фотосъемка

Выполнение снимков

Коснитесь экрана, чтобы выполнить снимок.

Переключение между режимами фото- и видеосъемки.

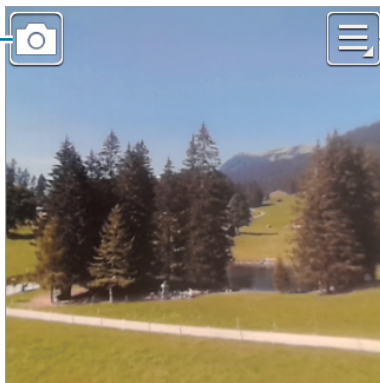

Изменение настроек камеры.

Выполнение снимка со звуком

Коснитесь значка  → **Фото со звуком** → **Включено**.

Коснитесь экрана, чтобы выполнить снимок. Устройство запишет несколько секунд звука после выполнения снимка. Для остановки записи коснитесь экрана еще раз.

Видеосъемка

Выполнение видеозаписи

Коснитесь значка , а затем коснитесь экрана, чтобы начать запись. Для остановки записи коснитесь экрана еще раз.

Максимальная длительность записи — 15 секунд.

Для достижения оптимальной производительности камера будет выключена после выполнения 3 видеозаписей.

Изменение настроек камеры

Коснитесь значка , чтобы изменить настройки камеры. Не все параметры доступны в обоих режимах фото- и видеосъемки.

- **Режим фокуса:** выбор режима фокуса. **Авто** управляется камерой. **Макросъемка** используется для близко расположенных объектов.



После выключения камеры эта настройка будет сброшена.

- **Размер фотографии / Размер видео:** выбор разрешения для съемки. Чем выше разрешение, тем выше качество изображения. Однако и свободного места в памяти расходуется больше.
- **Фото со звуком:** фотосъемка со звуком.



После выключения камеры эта настройка будет сброшена.

- **Подпись:** добавление подписи к снимкам.

Галерея

Воспользуйтесь этим приложением для просмотра снимков и видеозаписей.

Выберите пункт **Галерея** на экране приложений.

Просмотр изображений

Изображения отсортированы по дате создания.



Выполните прокрутку влево или вправо, чтобы просмотреть следующее или предыдущее изображение.

Увеличение и уменьшение масштаба

Ниже перечислены способы увеличения масштаба изображения:

- Чтобы увеличить масштаб, дважды коснитесь любой области экрана.
- Прикоснитесь к экрану двумя пальцами и разведите их в стороны, чтобы увеличить масштаб. Сведите пальцы вместе, чтобы уменьшить масштаб; дважды прикоснитесь к экрану, чтобы вернуться к исходному масштабу.

Просмотр видеозаписей

Видеофайлы отмечены значком  на экране предпросмотра. Выберите нужную видеозапись и коснитесь значка .

Удаление файлов

Во время просмотра файла нажмите кнопку  → Удалить.

Обмен файлами

Во время просмотра файла нажмите кнопку  → Отправ., чтобы отправить его другим пользователям или на веб-сайт социальной сети.

Отправка файлов на мобильное устройство

Во время просмотра файла нажмите кнопку  → Передать, чтобы отправить его на подключенное мобильное устройство.

Архив

С помощью этого приложения можно просматривать сообщения.

Выберите пункт **Архив** на экране приложений.

Выберите категорию → сообщение для подробного просмотра.

Нажмите кнопку , чтобы воспользоваться такими параметрами, как ответ с **S Voice** или выполнение вызова.

Контакты

С помощью этого приложения можно просматривать контакты на подключенном мобильном устройстве.

Выберите пункт **Контакты** на экране приложений.

Можно выполнить вызов контакта или отправить ему сообщение, выполнив прокрутку влево или вправо по записи журнала.

Набор номера

С помощью этого приложения можно открыть клавиатуру набора и выполнить вызов.

Выберите пункт **Набор номера** на экране приложений. Также можно провести пальцем вверх на экране часов.

Найти мое устройство

С помощью этого приложения можно выполнять поиск подключенного мобильного устройства.

Выберите пункт **Найти мое устройство** на экране приложений.

Выберите пункт **Запуск**, и мобильное устройство издаст звук, завибрирует и включит экран.



Это приложение доступно, только если устройства подключены друг к другу.

Журналы

С помощью этого приложения можно просматривать журналы вызовов и сообщений на мобильном устройстве.

Выберите пункт **Журналы** на экране приложений.

Музыка

Воспользуйтесь этим приложением для воспроизведения медиафайлов и управления ими. Можно запустить музыкальный проигрыватель на подключенном мобильном устройстве и управлять воспроизведением с помощью вашего устройства. В случае с другими мультимедийными файлами сначала потребуется начать воспроизведение на мобильном устройстве.

Выберите пункт **Музыка** на экране приложений.

Воспроизведение медиафайлов

Нажмите значок , чтобы начать воспроизведение музыки на подключенном мобильном устройстве.

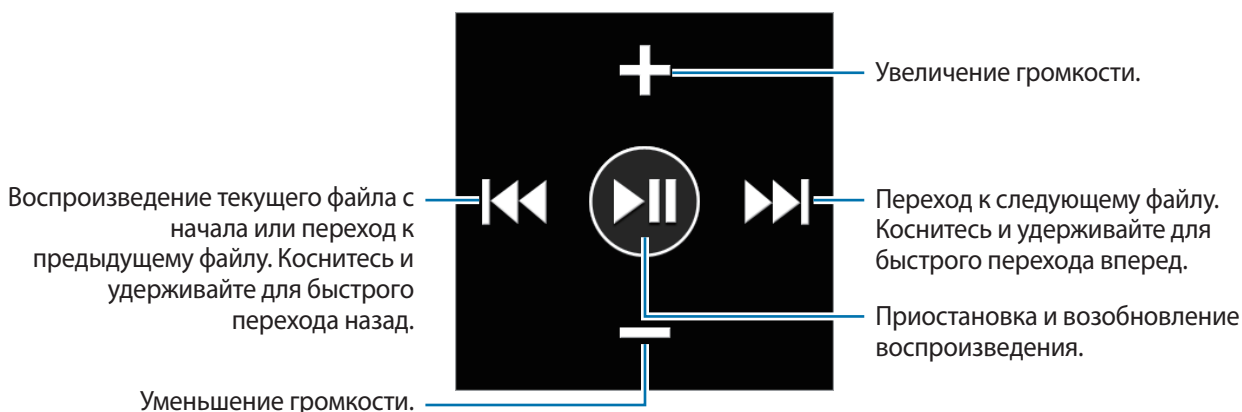

Шагомер

С помощью этого приложения можно следить за своим здоровьем путем подсчета количества пройденных шагов и просмотра сведений о тренировках.

Выберите пункт **Шагомер** на экране приложений.

Перед тем, как вы начнете тренировки

Это приложение может отслеживать ваши тренировки. Несмотря на то что умеренная физическая нагрузка — например, быстрая ходьба — безопасна для большинства людей, эксперты в области здравоохранения рекомендуют перед началом тренировок обратиться к врачу, особенно если у вас есть следующие проблемы со здоровьем:

- Сердечная недостаточность
- Астма или легочные заболевания
- Диабет или заболевания почек либо печени
- Артрит

Также рекомендуется обратиться к врачу, если у вас наблюдаются следующие симптомы, которые могут указывать на сердечные, легочные или другие серьезные заболевания:

- Боль или дискомфорт в груди, шее, челюстях или руках во время упражнений
- Головокружение или потеря сознания
- Одышка при малейшей физической нагрузке, или во время отдыха, или перед сном
- Припухлость голеностопного сустава, особенно в ночное время суток
- Сердечные шумы либо учащенное или громкое сердцебиение
- Мышечная боль, сопровождающая подъем по лестнице или в гору и исчезающая во время отдыха

Наконец, Американская коллегия спортивной медицины рекомендует обратиться к врачу перед началом интенсивных тренировок, если выполняется два и более из следующих условий:

- Вы — мужчина старше 45 или женщина старше 55 лет.
- Если у ваших родственников были зафиксированы сердечные болезни до возраста 55 лет.
- Вы курите или бросили курить не более полугода назад.
- Вы не тренировались в течение трех месяцев и более.
- Вы страдаете от избыточного веса или ожирения.
- У вас высокое кровяное давление или высокое содержание холестерина в крови.
- У вас нарушение переносимости глюкозы, так называемый предиабет.

Сомневаетесь — проверьте

Если вы не уверены насчет состояния своего здоровья, имеете известные проблемы с ним или же беременны, рекомендуется обратиться к врачу перед началом новой программы тренировок. Заблаговременная консультация у врача обеспечивает создание безопасной и эффективной для вас программы тренировок. Считайте, что это ваш первый шаг к оздоровлению.

Создание профиля

Ознакомьтесь и примите условия использования. Выберите единицы измерения и введите свои антропометрические данные.

Запуск шагомера

Запустите шагомер на экране подсчета шагов, чтобы просмотреть количество сделанных шагов и израсходованных калорий, а также пройденное расстояние.

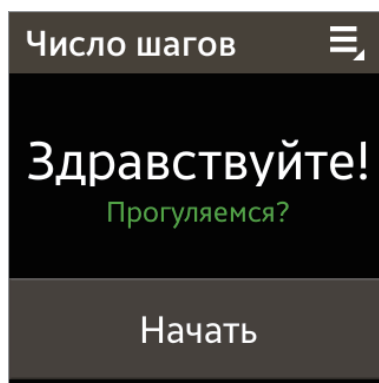

Выберите пункт **Начать**, чтобы начать подсчет количества сделанных вами шагов. Чтобы приостановить подсчет, коснитесь экрана и выберите пункт **Пауза**. Чтобы возобновить подсчет, коснитесь экрана и выберите пункт **Начать**.

Чтобы изменить цель по количеству шагов, коснитесь значка  → **Цель**.



- Шагомер отслеживает количество сделанных вами шагов и может выводить его с задержкой.
- Если использовать шагомер во время перемещения в машине или поезде, тряска устройства может повлиять на подсчет количества шагов.

Проверка состояния упражнения по ходьбе

На экране состояния упражнения по ходьбе можно просмотреть количество израсходованных калорий на основе вашей скорости передвижения.

Для перехода на экран состояния упражнения по ходьбе проведите пальцем вправо на экране во время подсчета шагов.

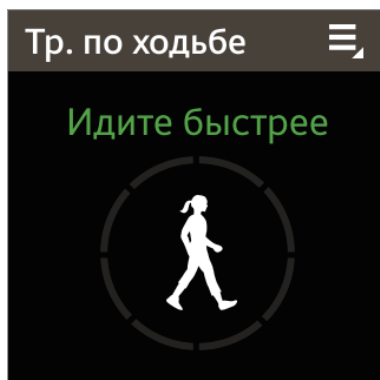

Занятия по программе тренировок

Чтобы начать тренировку, следуйте инструкциям на экране приложения S trainer.

Для перехода на экран S trainer проведите пальцем влево на экране во время подсчета шагов.

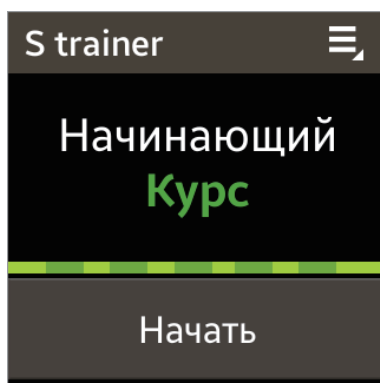

Выберите пункт **Начать** и начните тренировку. Устройство будет выводить на экран команды, с помощью которых вы сможете контролировать интенсивность тренировки. Чтобы остановить тренировку, коснитесь экрана и выберите пункт **Остановить**.

Чтобы изменить программу тренировок, коснитесь значка  → **Курс тренировок** и выберите программу.

S Voice

Воспользуйтесь этим приложением для удаленного управления устройством с помощью голоса при наборе номеров, отправке сообщений и выполнении других действий.

Выберите пункт **S Voice** на экране приложений. Можно также два раза нажать кнопку питания.



- Доступность этого приложения зависит от региона и поставщика услуг.
- Приложение не поддерживается для некоторых языков.
- Можно выбрать приложение, которое будет запускаться по двойному нажатию кнопки питания. (стр. 31)

Ниже приведен ряд примеров голосовых команд:

- Открыть галерею
- Запустить галерею
- Позвонить Лилии на мобильный
- Проверить расписание

Чтобы просмотреть другие примеры, нажмите кнопку

Советы для более качественного распознавания голоса

- Произносите слова четко.
- Произносите слова в тихом месте.
- Не пользуйтесь оскорбительными словами или сленгом.
- Не говорите с местным акцентом и не употребляйте диалектные слова.

В зависимости от окружающей обстановки и способа произнесения устройство может не распознавать команды или распознавать их неправильно.

Секундомер

С помощью этого приложения можно измерить количество оставшегося времени.

Выберите пункт **Секундомер** на экране приложений.

Выберите пункт **Запуск**, чтобы начать отсчет времени. Выберите пункт **Интервал**, чтобы сохранить промежуточный результат.

Выберите пункт **Сброс**, чтобы сбросить промежуточные результаты.

Таймер

С помощью этого приложения можно использовать устройство в качестве таймера отсчета времени.

Выберите пункт **Таймер** на экране приложений.

Задайте длительность и выберите пункт **Запуск**.

Когда время истечет, выберите пункт **Отмена**.

Расписание на сегодня

С помощью этого приложения можно просмотреть события текущего дня.

Выберите пункт **Расписание на сегодня** на экране приложений.

Голосовая заметка



Воспользуйтесь этим приложением для записи голосовых заметок.

Выберите пункт **Голосовая заметка** на экране приложений.



Использовать это приложение во время зарядки невозможно.





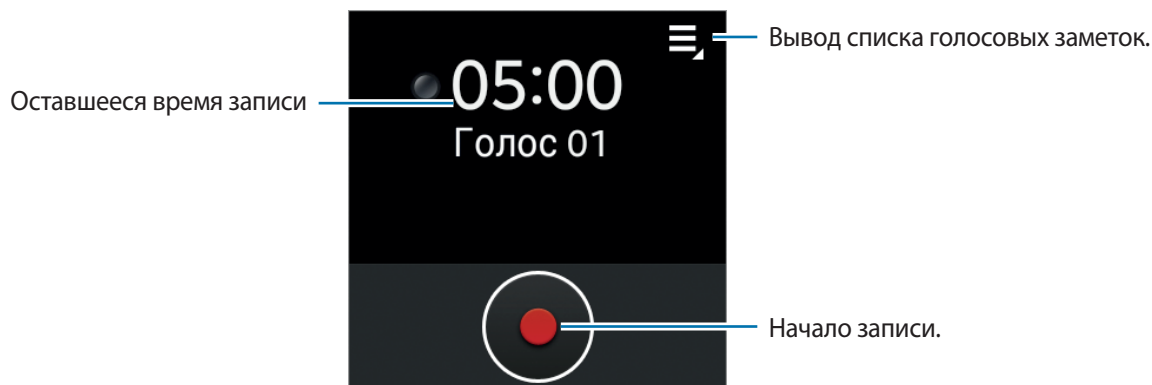

Запись голосовых заметок

Коснитесь значка , чтобы начать запись. Произнесите заметку в микрофон в верхней левой части устройства. Коснитесь значка , чтобы приостановить запись. Коснитесь значка , чтобы остановить запись.



Прослушивание голосовых заметок

Выберите голосовую заметку для прослушивания. После записи вашей речи и ее преобразования в текст рядом с именем файла появляется значок . Во время прослушивания заметки устройство выводит текст на экран.

-  : регулировка громкости с помощью значков  и .
-  : приостановка прослушивания.
-  /  : переход к следующей или предыдущей голосовой заметке.

Погода

Воспользуйтесь этим приложением, чтобы просмотреть сведения о погоде для местоположений, заданных на подключенном мобильном устройстве.

Выберите пункт **Погода** на экране приложений.

После добавления других местоположений на мобильное устройство можно прокручивать влево или вправо, чтобы просмотреть прогноз погоды для них.

Чтобы просмотреть прогноз погоды на текущую неделю, коснитесь экрана.

Настройки

О меню настроек

С помощью этого приложения можно изменять настройки устройства и приложений. Выберите пункт **Настройки** на экране приложений.

Часы

Изменение параметров отображения времени и даты.



При полной разрядке аккумулятора параметры даты и времени будут сброшены.

- **Тип часов:** изменение типа часов.
- **Дата и время:**
 - **Автосинхр.:** автоматическое обновление даты и времени в процессе перемещения по часовым поясам. Для использования этой функции ваше устройство должно быть подключено к мобильному устройству.
 - **Установить дату:** ручная установка текущей даты.
 - **Установить время:** ручная установка текущего времени.
- **Ежечас. увед.:** подача устройством звука или вибрация каждый час.

Звук

Изменение настроек звуков устройства.

- **Режим звука:** переход в режим вибрации или отключение всех звуков устройства, кроме звуков мультимедиа.
- **Звук при касании:** включение звукового сигнала при выборе приложения или параметра на сенсорном экране.
- **Мелодии вызова:** выбор мелодии для входящих вызовов.
- **Уведомления:** выбор мелодии для событий, таких как входящие сообщения и пропущенные вызовы.
- **Вибрация:** настройка интенсивности вибрации.
- **Ведущая рука:** выбор руки, на которой вы носите устройство. В зависимости от вашего выбора будет изменен основной микрофон.

Громкость

Регулировка громкости различных звуков устройства.

- **Мультимедиа:** регулировка громкости звуков мультимедиа.
- **Мелодии вызова:** регулировка громкости мелодий вызова.
- **Уведомления:** регулировка громкости уведомлений.
- **Система:** регулировка громкости системных звуков.

Дисплей

Изменение параметров дисплея.

- **Яркость:** регулировка яркости экрана.
- **Тайм-аут экрана:** установка времени, по истечении которого подсветка дисплея будет отключаться.
- **Цвет фона:** выбор цвета для главного экрана.
- **Размер шрифта:** изменение размера шрифта.
- **Заряд в про...:** просмотр оставшегося заряда аккумулятора по двойному касанию экрана двумя пальцами.

Батарея

Просмотр уровня заряда аккумулятора.

Bluetooth

- **Bluetooth:** включение или выключение беспроводной связи Bluetooth.
- **Обнаружен...:** включение видимости устройства для других Bluetooth-устройств.

Движения

- **Смарт-пере...:** чтобы просмотреть новые сообщения, события и другую информацию, поднимите подключенное мобильное устройство после получения уведомлений на устройстве.
- **Жест вклю...:** чтобы включить экран устройства, поднимите руку, на которую оно надето, и посмотрите на экран в течение нескольких секунд.

Защита личных данных

- **Защита лич. дан.:** включение функции блокировки экрана.
- **Справка:** переход к справке по использованию функции блокировки экрана.

Язык

Выбор языка отображения для всех меню и приложений. При подключении мобильного устройства к вашему устройству применяется язык интерфейса мобильного устройства. Изменить этот язык на вашем устройстве невозможно.

Сброс Gear

Сброс всех настроек до заводских значений и удаление всех данных.

Сведения

Доступ к информации об устройстве.

- **Свед. о Gear:** просмотр сведений об устройстве.
- **Отлад. USB:** включение режима отладки USB для подключения устройства к компьютеру с помощью кабеля USB.

Устранение неполадок

Перед обращением в сервисный центр Samsung попробуйте следующие способы устранения неполадок. Некоторые неполадки могут не возникать на вашем устройстве.

Устройство не включается

Устройство не включится, если аккумулятор полностью разряжен. Зарядите аккумулятор перед включением устройства.

Сенсорный экран медленно или неправильно реагирует на касания

- При установке на сенсорный экран защитной пленки или дополнительных аксессуаров он может работать некорректно.
- Сенсорный экран может работать неправильно в следующих ситуациях: на вас надеты перчатки, вы касаетесь экрана грязными руками, острыми предметами или кончиками пальцев.
- Повышенная влажность и попадание жидкости могут стать причиной неправильной работы сенсорного экрана.
- Выключите и снова включите устройство, чтобы устранить временные неисправности ПО.
- Убедитесь, что на устройстве установлена последняя версия ПО.
- Если сенсорный экран поцарапан или поврежден, обратитесь в сервисный центр Samsung.

Устройство «зависает» или возникают критические ошибки

Если устройство «зависает», необходимо закрыть все приложения и снова включить устройство. Если устройство не реагирует на действия, для его перезагрузки нажмите и удерживайте кнопку питания в течение более 8–10 секунд.

Если неполадка не устранена, выполните сброс настроек устройства. На экране приложений выберите пункт **Настройки** → **Сброс Gear** → **Сброс**. Перед сбросом настроек устройства рекомендуется создать резервную копию всех важных данных, хранящихся в памяти устройства.

Если неполадка не устранена, обратитесь в сервисный центр Samsung.

Другое устройство Bluetooth не может обнаружить ваше устройство

- Убедитесь, что на устройстве включена беспроводная связь Bluetooth.
- Перезагрузите ваше устройство и повторите попытку.
- Убедитесь, что Bluetooth-устройства находятся в пределах зоны действия Bluetooth (10 м).

Если это не поможет устранить проблему, обратитесь в сервисный центр Samsung.

Подключение Bluetooth не установлено, или устройство и мобильное устройство отключены

- Убедитесь, что функция Bluetooth включена на обоих устройствах.
- Убедитесь в отсутствии препятствий между устройствами, например стен и электроприборов.
- Убедитесь, что на мобильном устройстве установлена последняя версия приложения Gear Manager.
- Используйте устройства в пределах радиуса действия подключения Bluetooth (10 м). Если между устройствами есть препятствия, дальность действия может уменьшиться.
- Перезагрузите оба устройства и снова запустите Gear Manager на мобильном устройстве.

Устройство получает уведомления с интервалом, отличным от указанного на мобильном устройстве

Убедитесь, что ваше устройство подключено к мобильному устройству и настроено на автоматическое обновление даты и времени.

Невозможно установить вызов

- Убедитесь, что ваше устройство подключено к мобильному устройству.
- Убедитесь, что подключенное мобильное устройство подключено к правильной мобильной сети.
- Проверьте, не включена ли функция запрета вызова для исходящего номера телефона на подключенном мобильном устройстве.
- Проверьте, не включена ли функция запрета вызова для входящего номера телефона на подключенном мобильном устройстве.

Собеседники не слышат меня во время разговора

- Проверьте, не закрыты ли отверстия встроенного микрофона какими-либо посторонними предметами.
- Поднесите микрофон ближе ко рту.

Во время вызова звучит эхо

Отрегулируйте громкость или перейдите в другое место.

Звук очень слабый

Проблемы с подключением могут возникать из-за сетевых подключений мобильного устройства.

Значок аккумулятора пуст

Аккумулятор разряжен. Зарядите аккумулятор.

Аккумулятор не заряжается (при использовании одобренных зарядных устройств Samsung)

- Убедитесь, что вы правильно поместили устройство на док-станцию для зарядки и подключили ее к зарядному устройству.
- Если контакты зарядки загрязнены, аккумулятор может не заряжаться либо устройство может отключаться. Протрите оба золотистых контакта и повторите попытку зарядки аккумулятора.
- Заменить аккумуляторы самостоятельно в некоторых устройствах невозможно. Для этого потребуется обратиться в сервисный центр Samsung.

Аккумулятор разряжается быстрее, чем обычно

- Эффективный заряд аккумулятора может снижаться при слишком низкой или высокой температуре окружающей среды.
- При использовании некоторых приложений расход заряда аккумулятора увеличивается.
- Аккумулятор является расходным материалом, и его эффективный заряд будет со временем снижаться.

Устройство нагревается

При долговременном использовании приложений, потребляющих большое количество электроэнергии, устройство может нагреваться. Это нормальное явление, не влияющее на производительность и срок службы устройства.

При включении камеры появляются сообщения об ошибке

Чтобы воспользоваться функцией камеры, в памяти устройства должно быть достаточно свободного места, а аккумулятор должен быть полностью заряжен. Если при включении камеры появляются сообщения об ошибке, выполните следующие действия:

- Зарядите аккумулятор.
- Освободите место в памяти, удалив ненужные файлы с устройства.
- Перезагрузите устройство. Если это не поможет устранить проблему, обратитесь в сервисный центр Samsung.

Качество снимка ниже, чем при предварительном просмотре

- Качество снимков может различаться в зависимости от окружающих условий и способов съемки.
- При фотосъемке в темных местах, ночью или в помещении изображение может быть размыто или на нем могут появляться шумы.

Не удается подключить устройство к компьютеру

- Ваше устройство не определяется как съемный диск. Вы можете отправить файлы только на подключенное мобильное устройство с помощью функции Bluetooth. (стр. 26)
- Убедитесь, что используемый кабель USB совместим с устройством.
- Убедитесь, что на компьютере установлен необходимый драйвер и его обновления.
- Если используется ОС Windows XP, убедитесь, что на компьютере установлен пакет обновления Service Pack 3 или более поздней версии.
- Убедитесь, что на компьютере установлена программа Samsung Kies.

Хранившиеся на устройстве данные утеряны

Регулярно делайте резервные копии всех важных данных, хранящихся в памяти устройства. В противном случае восстановить потерянные или поврежденные данные будет невозможно. Компания Samsung не несет ответственности за потерю данных, хранящихся в памяти устройства.

Вокруг внешней части корпуса устройства есть небольшой люфт

- Этот люфт неизбежно появляется при производстве корпуса и может приводить к небольшой вибрации или движению частей устройства.
- Со временем из-за трения между частями люфт может увеличиться.

ИНФОРМАЦИЯ О СЕРТИФИКАЦИИ ПРОДУКЦИИ

СЕРТИФИКАТ СООТВЕТСТВИЯ

ТАМОЖЕННЫЙ СОЮЗ

Портативный носимый миникомпьютер **GALAXY Gear** модели **SM-V700**
производства группы компаний **Samsung Electronics Co., Ltd.**
сертифицирован органом по сертификации **ОАО "ГИПРОСВЯЗЬ"**

Сертификат соответствия ТС:	ВУ/ 112 02.01.03000015
Сертификат соответствия выдан:	2013-10-14
Сертификат соответствия действителен до:	2018-10-13
Портативный носимый миникомпьютер SM-V700 соответствуют требованиям нормативных документов:	ТР ТС 004/2011 "О безопасности низковольтного оборудования", СТБ МЭК 60950-1-2003, ГОСТ Р МЭК 60950-1-2009, ТР ТС 020/2011 "Электромагнитная совместимость технических средств", ГОСТ Р 51318.22-2006, ГОСТ Р 51317.3.2-2006, ГОСТ Р 51317.3.3-2006, СТБ 1692-2009, СТБ ЕН 55024-2006
	Импортер: Россия, 125009, Москва, ул. Воздвиженка, д. 10
Изготовитель:	
Samsung Electronics Co.Ltd.	Самсунг Электроникс Ко. Лтд.
Адрес изготовителя:	
(Maetan-dong) 129, Samsung-ro, Yeongtong-gu, Suwon-si, Gyeonggi-do, Korea	Мэтан-донг 129, Самсунг-ро, Енгтонг-гу, г. Сувон, Кёнги-до, Республика Корея
Адреса заводов:	
"Самсунг Электроникс Ко., Лтд", 94-1, Имсо-Донг, Гуми-Сити, Кунг-Бак, 730-350, Республика Корея	
"Тяньжин Самсунг Телеком Технолоджи Ко., Лтд", Вейву Род, Микроэлектроникс Индастриал Парк ТЕДА, Ксиквин Дистрикт Тяньжин 300385, Китай	
"Самсунг Электроникс Хуижоу Ко., Лтд.", Ченжианг таун, Хуижоу, провинция Гуангдонг, Китай	
"Самсунг Электроникс Вьетнам Ко., Лтд.", Промышленный парк Йенпхонг Ай, Йентранг Комьон, округ Йенпхонг, провинция Бэкнинх, Вьетнам	

Часть содержания может отличаться от модели вашего устройства в зависимости от региона, поставщика услуг связи или версии программного обеспечения, и может изменяться без предварительного уведомления.

