

HYUNDAI



H-1624



RADIO RECEIVER

РАДИОПРИЕМНИК

Instruction manual

Руководство по эксплуатации

Instruction manual

Dear customer!

Thank you for purchasing our product. For safety, it is strongly recommended to read this manual carefully before connecting, operating and/or adjusting the product and keep the manual for reference in future.

Description

Top panel

1. SD/MMC memory card slot
2. ►► button
3. ◀◀ button
4. VOL-/VOL+ buttons
5. RADIO button
6. SNOOZE button
7. USB port
8. ►► button
9. LIGHT button
10. SET button
11. MODE button
12. ALARM button

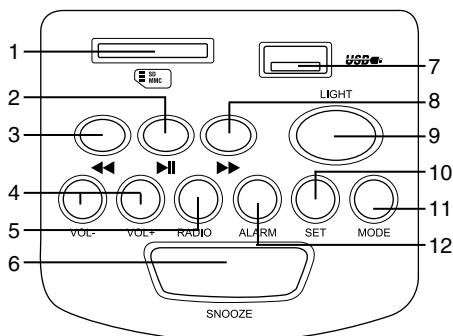

Back panel

1. Handle
2. Telescopic FM-antenna
3. Power (DC7.5V) input
4. AUX input
5. Battery compartment

Not indicated: display (front panel), speaker (front panel)

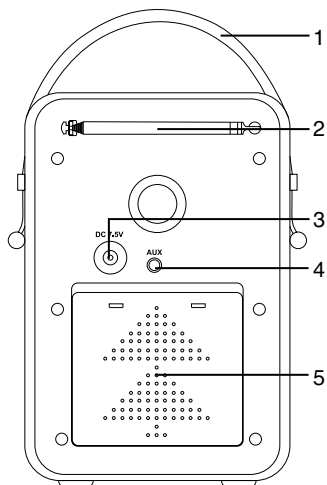

Remote controller

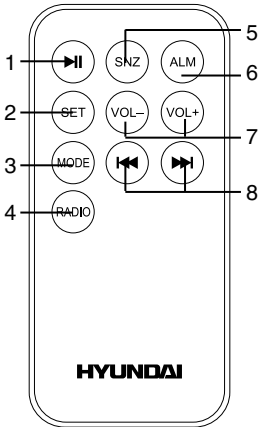

1. ►|| button
2. SET button
3. MODE button
4. RADIO button
5. SNZ button (corresponds to SNOOZE button on the unit)
6. ALM button (corresponds to ALARM button on the unit)
7. VOL+/VOL- buttons
8. ◀▶▶▶ buttons (correspond to ◀▶▶▶ buttons on the unit)

Important safeguards

- The instruction manual contains important operating and maintenance instructions. For your safety, it is necessary to refer the manual. Keep the manual for use in future.
 - Do not hit or drop the unit.
 - Do not expose the unit to vibration, direct sunlight, too high or low temperature or humidity.
 - Do not disassemble the unit yourself.
- Refer servicing to qualified service personnel.
- When the battery is exhausted, it should be removed from the set to prevent leakage.

Power supply

Battery power

- Open the battery compartment cover. Insert 5 AA (1.5 V) batteries. Please observe correct battery polarities or the unit will not work. Close the battery compartment cover.
 - When the batteries are exhausted, they should be replaced.
 - Do not use new and old batteries together.
 - Disconnect power cord from the socket, when the unit is on battery supply. Battery power is automatically disconnected when the power cord is connected to a power socket.

AC adaptor power

- Plug the supplied AC/DC power adaptor into the power input on the back of the unit. Connect the power cord to the AC household main outlet. Make sure the voltage is compatible.
 - Always remember to disconnect the power cord from the main supply before disconnecting it from the unit.
 - Disconnect the power cord from the mains when not in use.

Additional power

There are 2 batteries AG3 (1.5 V) in the terminal inside the battery compartment. This is additional power intended for operation of clock, alarm, calendar, thermometer and countdown timer. Without the additional power the unit will function only as radio receiver.

General operations

Clock and calendar

- In clock mode (no ALARM indication) press and hold SET button to enable time setting mode. Press repeatedly SET button to go to setting of parameters in following sequence: minute => hour => 12/24-hour => year => month => date. The selected parameter will blink meaning readiness for

adjustment. The default time setting is 01-01, 2009, THU, 12-hour, AM12:00.

- Press VOL+ button to adjust the parameter up.
- Press VOL- button to adjust the parameter down.
 - Day of week will be set automatically.
 - In time setting mode, if no button is pressed within 30 seconds after a parameter is selected, the unit will automatically return to clock mode.
 - In time setting mode, press MODE button to return to clock mode.

Termometer

The unit is equipped with a built-in thermometer. The current temperature is updated every 30 seconds and is shown on the display. In clock mode press VOL- button to select Celsius or Fahrenheit thermometer mode.

AUX input

To connect an external audio device (eg. MP3-player), please use a standard stereo cable with 3.5 mm to 3.5 mm plugs to connect the audio line-out of the external device to the AUX input socket of this unit.

Backlight

Press LIGHT button on the unit to switch on/off the display backlight.

Radio operation

- Radio reception is only available when AA/UM3 battery power or AC adaptor power is used.
- In clock mode press RADIO button to switch the FM radio on.
 - For FM reception extend the telescopic antenna.
 - To adjust the frequency step by step press repeatedly ◀◀▶▶ buttons. For automatic search of a station, press and hold ◀◀ or ▶▶ button; the unit will look for the next available station and start its broadcast. Repeat the operation to search more stations.

- To save a station, press and hold SET button. The memory position will blink. Press VOL+/VOL- buttons to select a memory position. Press SET button to save the current station under the selected number. You can maximum 20 stations in the memory.

 During program saving, if no button is pressed within several seconds, the unit will return to normal radio mode.

- To call a saved station, press SET button, then press VOL+/VOL- buttons.
- To adjust volume, in radio mode press repeatedly VOL+/VOL- buttons.
- To switch off the radio, press MODE button.

USB/SD/MMC operation

Connecting USB/SD/MMC

- Insert a USB device into the USB port or insert a memory card into the memory card slot. Press ►| button to enable USB/SD/MMC mode. The unit will start reading the device, LOAD will be displayed. Press and hold ►| button to select between USB or SD/MMC mode, if both devices are inserted (USB is played by default). If no device is detected, NO CARD will be displayed.
 - When the device and tracks on it are detected, the display shows the total number of tracks, currently playing track number, playback time, equalizer mode and other playback information. If no tracks are found in the storage device, NO SONG will be displayed.

Playback operations

- During playback press ►| button to pause playback. Press this button again to resume playback.
 - During playback press ◀◀▶▶ buttons to go to previous or next track.
 - To adjust volume, press repeatedly VOL+/VOL- buttons.
 - During playback press SET button, then press VOL+/VOL- buttons to select equalizer mode: Normal - Classic - Bass - Live - Rock.

The mode will be displayed blinking. Press SET button, then press VOL+/VOL- buttons to select playback mode: All - Shuffle - Repeat One - Repeat All. Press SET button to confirm.

 During play mode selection, if no button is pressed within several seconds, the unit will return to normal playback mode.

- When all tracks are played or pause mode is enabled, the unit will go to clock mode after 30 seconds if no buttons are pressed.

- In playback mode, press MODE button switch off the player and go to clock mode.

If afterward you press  button, the unit will resume playing the last played track.

General USB/SD/MMC notes

- This unit is equipped with a USB socket that can accept and play MP3 files stored on standard USB flash (compatible with USB version 2.0) up to 32 Gb.

- This unit is also equipped with an SD/MMC card socket that can accept and play MP3 files stored on standard SD/MMC cards up to 32 Gb.

 Always switch off the unit or change mode to another one before removing a USB flash drive or SD/MMC card, to prevent damage to your USB device or memory card.

Note: Although this product is fully compatible with USB 2.0 and SD/MMC card standard formats, a small percentage of USB flash drives and SD/MMC cards might not be readable, due to those device manufacturers' non-compliance with the full (official) USB and SD/MMC card standards.

Alarm operation

Setting the alarm

- In clock mode press MODE button; the word ALARM and bell icon will be displayed. The alarm is in OFF state and on AM12:00 by default. Press ALARM button to switch on/off the alarm.

- Press and hold SET button, then press repeatedly SET button to go to setting of

parameters in following sequence: alarm minute => alarm hour => alarm sound (MP3/FM/Bibi). The selected parameter will blink meaning readiness for adjustment.



- Press VOL+ button to adjust the parameter up. Press VOL- button to adjust the parameter down.

- In alarm time setting mode, if no button is pressed within 30 seconds after a parameter is selected, the unit will automatically return to clock mode.

- In alarm time setting mode, press MODE button to return to clock mode.

Radio/MP3 as alarm

- To use radio as alarm sound, enable radio mode, select a station, then press and hold ALARM button. AL SET will be displayed.

- To use MP3 as alarm sound, connect a USB or memory card, then enable USB/SD/MMC mode. Press   buttons to select a track, then press and hold ALARM button. AL SET will be displayed.

 When select MP3 as alarm sound, the alarm sound will change to Bibi automatically if the current mode is USB/SD/MMC or Radio, if USB/SD/MMC device is not detected or if the external power supply is disconnected.

Alarm switch off and Snooze

- When the alarm signal is on, press SNOOZE button to interrupt the alarm signal for 5 minutes. After 5 minutes the alarm sound will go on again.

- When the alarm signal is on, press any button (except SNOOZE) to switch off the alarm sound completely.

 Snooze function is only available if Bibi sound is selected for alarm signal.

Sleep timer

- In USB/SD/MMC mode or Radio mode press ALARM button to enable sleep timer setting mode. The time figures will blink. The default sleep time is 30 minutes.

- Press repeatedly VOL+/VOL- buttons

Instruction manual

to set the time after which the unit will automatically switch off. Each pressing decreases/increases the time by 10 minutes. 10 minutes as minimum and 3 hours as maximum can be set. After you set the sleep time, press ALARM button to confirm. The sleep time countdown will start.

 If you select radio as alarm signal sound, sleep timer for radio mode is set automatically for 30 minutes.

Accessories

Receiver	1 pc
AC/DC power adaptor	1 pc
AG3 (1.5 V) battery	2 pcs
Remote controller with battery CR2025	1 pc
Audio cable 3.5-3.5 mm	1 pc
Instruction manual	1 pc
Warranty card	1 pc
Consumer information	1 pc

Maintenance and care

If necessary, clean the unit with a piece of cloth dampened with water only (be sure the power cord is disconnected). The unit shall not be exposed to dripping or splashing and no objects filled with liquids, such as vases, shall be placed on the unit. Normal ventilation of the unit shall not be impeded for intended use.

Specifications

FM frequency range	65 - 108 MHz
Nominal voltage (radio)	7.5 V (1.5 V x 5 batteries UM3)
Nominal voltage (clock)	3 V (1.5 V x 2 batteries AG13)
Nominal power consumption (radio)	4 W
Adaptor input power	230 V ~ 50 Hz
Adaptor output power	7.5 V (DC)/1200 mA
Supported storages	USB/SD/MMC
Net/Gross weight	1.38 kg/1.63 kg
Unit dimensions	140 mm x 127 mm x 220 mm

Specifications and functions are subject to change without notice. It is connected with continual improvement of the device.

Руководство по эксплуатации

Уважаемый покупатель!

Благодарим Вас за покупку нашего изделия. Чтобы понять, как правильно и безопасно пользоваться Вашей моделью изделия, рекомендуется тщательно изучить настоящее руководство перед включением, регулировкой и эксплуатацией изделия. Сохраняйте руководство для использования в будущем.

Описание

Верхняя панель

1. Слот для карт памяти SD/MMC
2. Кнопка ►►
3. Кнопка ◄◄
4. Кнопки VOL-/VOL+
5. Кнопка RADIO
6. Кнопка SNOOZE
7. USB-порт
8. Кнопка ►►
9. Кнопка LIGHT
10. Кнопка SET
11. Кнопка MODE
12. Кнопка ALARM

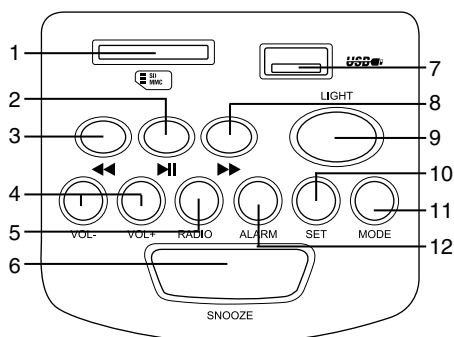

Задняя панель

1. Ручка
2. Телескопическая FM-антенна
3. Вход для адаптера (DC 7.5 В)
4. Вход AUX
5. Отсек для батарей

Не показано на рисунке: дисплей (передняя панель), динамик (передняя панель)

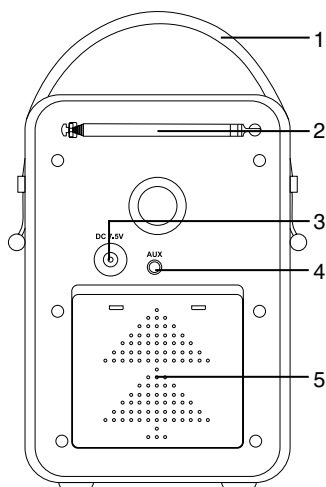

Руководство по эксплуатации

Пульт дистанционного управления

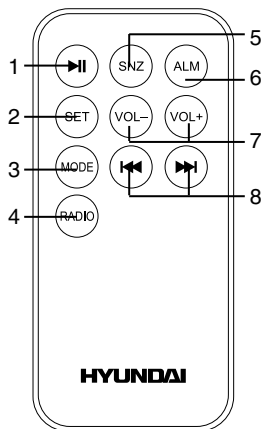

1. Кнопка ▶||
2. Кнопка SET
3. Кнопка MODE
4. Кнопка RADIO
5. Кнопка SNZ (соответствует кнопке SNOOZE на устройстве)
6. Кнопка ALM (соответствует кнопке ALARM на устройстве)
7. Кнопки VOL+/VOL-
8. Кнопки ◀◀/▶▶ (соответствует кнопкам ◀◀ /▶▶ на устройстве)

Меры безопасности

- В руководстве присутствуют важные указания по эксплуатации и уходу. Перед использованием устройства ознакомьтесь с руководством и сохраните его для последующего использования.
- Не наносите ударов по устройству, не роняйте его.
- Не подвергайте устройство вибрации, воздействию прямых солнечных лучей, высоких или низких температур и влажности. Не включайте радиоприемник в ваннах

комнатах, около кухонных плит, отопительного оборудования.

- Не разбирайте корпус устройства самостоятельно. Доверяйте ремонт устройства только квалифицированным специалистам. В приборе находятся оголенные провода высокого напряжения. Напряжение внутри устройства достаточно высокое, чтобы вызвать удар электрическим током.
- Извлеките батарею, если она разрядилась или если устройство не будет использоваться на протяжении долгого времени.

Питание устройства

Работа от батарей

- Откройте отсек для батарей. Вставьте 5 батареек типа AA (1,5 В) с соблюдением полярности, иначе прибор не будет работать. Закройте отсек для батарей.
- Замените разрядившиеся батареи.
- Не используйте старые и новые батареи вместе. Не заряжайте и не нагревайте батареи.
- Отсоедините провод питания от сети, если устройство работает от батарей. Если провод питания подключен к сети, работа батарей автоматически блокируется.

Работа от сети питания

- Подсоедините сетевой адаптор, входящий в комплект, к разъему питания на задней панели устройства. Подключите адаптер к розетке. Убедитесь, что напряжение в сети питания соответствует напряжению устройства.
- Перед отсоединением адаптера питания от устройства убедитесь, что адаптер отключен от розетки.
- Отключайте устройство от сети питания, когда оно не используется.

Дополнительное питание

В терминале, расположенном внутри отсека для батарей, имеются 2 батарейки

AG3 (1,5 В). Это дополнительное питание предназначено для работы часов, календаря, будильника, термометра и таймера автоотключения. Без дополнительного питания устройство может работать только как радиоприемник.

Общие операции

Часы и календарь

- В режиме часов (индикация ALARM отсутствует на дисплее) нажмите и удерживайте кнопку SET, чтобы включить режим настройки часов. Нажимайте кнопку SET, чтобы выбрать параметр для настройки в следующем порядке: минуты => часы => 12/24-часовой режим отображения времени => год => месяц => число. Параметр, выбранный для настройки, будет мигать. По умолчанию установлено следующее значение времени: 1 января, 2009 год, THU (четверг), 12-часовой режим, AM12:00.

- Нажимайте кнопку VOL+, чтобы увеличить значение параметра. Нажимайте кнопку VOL-, чтобы уменьшить значение параметра.
- День недели будет настроен автоматически.

- В режиме настройки времени, если никакая кнопка не будет нажата в течение 30 секунд после выбора параметра для настройки, устройство автоматически перейдет в режим часов.

- В режиме настройки времени нажмите кнопку MODE для возврата к режиму часов.

Термометр

Устройство оснащено встроенным термометром. Текущая температура обновляется каждые 30 секунд и отображается на дисплее. В режиме часов нажмите кнопку VOL- для переключения между шкалами по Цельсию и Фаренгейту.

Входной разъем AUX

Для подключения линейного аудиовыхода

внешнего аудиоустройства (напр. MP3-плеера) к входу AUX данного устройства используется кабель со штекерами 3,5 мм.

Подсветка

Нажмите кнопку LIGHT, чтобы включить или отключить подсветку дисплея.

Операции с радио

- Использование устройства в качестве радиоприемника доступно только если питание осуществляется от 5 батарей AA/UM3 или с помощью сетевого адаптера.

- В режиме часов нажмите кнопку RADIO, чтобы включить FM-радио.

- Для приема FM-сигнала полностью вытните телескопическую антенну.

- Для пошаговой настройки радиочастоты нажимайте кнопки ◀◀▶▶. Для автоматического поиска радиостанции нажмите и удерживайте кнопку ◀◀ или ▶▶; устройство выполнит поиск ближайшей станции с сильным сигналом и после ее нахождения начнет ее вещание. Повторите эту операцию для поиска других доступных станций.

- Чтобы сохранить станцию в памяти устройства, нажмите и удерживайте кнопку SET. Цифра, означающая позицию памяти, будет мигать на дисплее. С помощью кнопок VOL+/VOL- выберите позицию. Нажмите кнопку SET для сохранения текущей станции под выбранным номером. Вы можете сохранить до 20 станций.

-  В режиме сохранения станций, если никакая кнопка не была нажата в течение нескольких секунд, устройство вернется к режиму радио.

- Для вызова сохраненной станции нажмите кнопку SET, затем нажимайте кнопки VOL+/VOL-.

- Для регулирования уровня громкости звука нажимайте кнопки VOL+/VOL-.

- Радио отключается нажатием кнопки MODE.

Операции с USB/SD/MMC

Подсоединение USB/SD/MMC

• Вставьте USB-накопитель в USB-порт данного устройства; вставьте карту памяти в слот для карт памяти. Нажмите кнопку **▶** для активации режима USB/SD/MMC.

Устройство начнет поиск и считывание подсоединенного носителя; на дисплее отобразится надпись LOAD (“загрузка”). Нажмите и удерживайте кнопку **▶** для переключения между воспроизведением USB и карты памяти, если подсоединены оба носителя (по умолчанию будет воспроизводиться USB). Если не подсоединен ни один носитель, на дисплее отобразится надпись NO CARD (“карта отсутствует”).

• После обнаружения на носителе файлов MP3 на дисплее отобразится общее количество треков, номер текущего трека, время воспроизведения, режим эквалайзера и другая информация о воспроизведении. Если треки не обнаружены, на дисплее отобразится надпись NO SONG (“песни отсутствуют”).

Воспроизведение

• Во время воспроизведения нажмите кнопку **▶**, чтобы установить воспроизведение на паузу. Нажмите эту кнопку еще раз для продолжения воспроизведения.

• Во время воспроизведения нажмите кнопку **◀** или **▶** для перехода к предыдущему или следующему треку.

• Для регулирования уровня громкости звука нажимайте кнопки VOL+/VOL-.

• Во время воспроизведения нажмите кнопку SET, затем нажимайте кнопки VOL+/VOL-, чтобы выбрать один из режимов эквалайзера: Normal - Classic - Bass - Live - Rock. Название режима будет мигать на дисплее. Нажмите кнопку SET, затем нажимайте кнопки VOL+/VOL-, чтобы выбрать режим воспроизведения: All (все треки) - Shuffle (случайный выбор) - Repeat One (повтор трека) - Repeat All (повтор всех треков). Нажмите кнопку SET для подтверждения.

 При выборе режима воспроизведения, если никакая кнопка не была нажата в течение нескольких секунд, устройство вернется к режиму USB/SD/MMC.

• После воспроизведения всех треков на носителе или когда воспроизведение установлено на паузу, устройство перейдет в режим часов, если в течение 30 секунд не будет нажата никакая кнопка.

• Во время воспроизведения нажмите кнопку MODE, чтобы выключить плеер и вернуться в режим часов. Если после этого Вы нажмете кнопку **▶**, устройство продолжит воспроизведение последнего проигрываемого трека.

Общая информация по USB/SD/MMC

• Устройство оснащено разъемом USB для подключения стандартного USB-накопителя объемом до 32 Гб и воспроизведения с него MP3-файлов (совместим с версией USB 2.0).

• Устройство также оснащено разъемом для карт памяти SD/MMC объемом до 32 Гб, с которых возможно воспроизведение MP3-файлов.

Внимание: Всегда выключайте устройство или переключайте его в другой режим, прежде чем извлечь накопитель. В противном случае возможно повреждение накопителя или потеря данных.

 Некоторые модели стандартных USB-накопителей и карт памяти SD/MMC могут не поддерживаться данным устройством в связи с нарушениями официальных стандартов USB и карт памяти при производстве этих носителей.

Операции с будильником

Настройка будильника

• В режиме часов нажмите кнопку MODE; на дисплее отобразится слово ALARM и колокольчик. По умолчанию будильник отключен и установлен на AM12:00. Нажмите

кнопку ALARM, чтобы включить будильник.

- Нажмите и удерживайте кнопку SET, затем нажимайте кнопку SET, чтобы выбрать параметр для настройки в следующем порядке: минуты будильника => часы будильника => звук сигнала будильника (FM/MP3/BIBI (прерывистый гудок)). Параметр, выбранный для настройки, будет мигать.

- Нажимайте кнопку VOL+, чтобы увеличить значение параметра. Нажимайте кнопку VOL-, чтобы уменьшить значение параметра.

- В режиме установки будильника, если никакая кнопка не была нажата в течение 30 секунд, устройство вернется в режим часов.

- В режиме настройки будильника нажмите кнопку MODE для возврата в режим часов.

Использование радио/MP3 в качестве сигнала будильника

- Для использования радио в качестве сигнала будильника включите режим радио, выберите станцию, затем нажмите и удерживайте кнопку ALARM. На дисплее отобразится надпись AL SET («будильник установлен»).

- Для использования MP3 в качестве сигнала будильника подсоедините к устройству USB-носитель или карту памяти, включите режим USB/SD/MMC. Нажимайте кнопки ◀▶ для выбора трека, затем нажмите и удерживайте кнопку ALARM. На дисплее отобразится надпись AL SET («будильник установлен»).

 При выборе MP3 в качестве сигнала будильника сигнал автоматически будет подаваться в виде прерывистого гудка, если во время срабатывания будильника устройство находится в режиме USB/SD/MMC или радио, если USB/SD/MMC-носитель не обнаружен или если устройство не подключено к сети питания.

Отключение и отложенный сигнал будильника

- Когда будильник подает звуковой сигнал, нажмите кнопку SNOOZE, чтобы временно отключить сигнал. По истечении

5 минут будильник повторно подаст сигнал.

- Когда будильник подает звуковой сигнал, нажмите любую кнопку (кроме кнопки SNOOZE), чтобы полностью отключить будильник.

 Функция отложенного сигнала доступна только при выборе прерывистого гудка в качестве звука сигнала будильника.

Таймер автоотключения

- В режиме USB/SD/MMC или радио нажмите кнопку ALARM, чтобы включить режим установки таймера автоотключения. Цифры, означающие время таймера, будут мигать на дисплее. По умолчанию время автоотключения составляет 30 минут.

- Нажимайте кнопки VOL+/VOL-, чтобы задать время, по истечении которого устройство автоматически отключится. При каждом нажатии время будет изменяться на 10 минут. Вы можете установить интервал автоотключения от 10 минут до 3 часов. После того, как время таймера будет установлено, нажмите кнопку ALARM для подтверждения. Начнется отсчет времени до автоотключения.

 Если вы выбрали радио в качестве звука сигнала будильника, автоматически будет установлен интервал автоотключения радио, составляющий 30 минут.

Чистка и уход

При необходимости протрите корпус влажной тканью; при этом убедитесь, что устройство отключено от сети. Предохраняйте устройство от попадания внутрь жидкости. Расположение устройства не должно препятствовать его нормальной вентиляции.

Руководство по эксплуатации

Комплект поставки

Приемник	1 шт
Сетевой адаптор	1 шт
Батарейка AG3 (1,5 В)	2 шт
Пульт дистанционного управления с батарейкой CR2025	1 шт
Аудиокабель	1 шт
Руководство по эксплуатации	1 шт
Гарантийный талон	1 шт
Информация для потребителя	1 шт

Технические характеристики

FM-диапазон радиочастот	65 - 108 МГц
Номинальное напряжение питания (радио)	7,5 В (батареи 1,5 В x 5 типа UM3)
Номинальное напряжение питания (часы)	3 В (батареи 1,5 В x 2 типа AG13)
Номинальная потребляемая мощность	4 Вт
Входное напряжение адаптора	230 В ~ 50 Гц
Выходное напряжение адаптора	7,5 В/1200 мА
Поддержка носителей	USB/SD/MMC
Вес нетто/брутто	1,38 кг/1,63 кг
Размеры устройства	140 мм x 127 мм x 220 мм

Технические характеристики и функции могут быть изменены заводом-изготовителем без предварительного уведомления в связи с постоянным совершенствованием данного устройства.



