

HYUNDAI



H-1503U



RADIO WITH ALARM

**РАДИОПРИЕМНИК С
БУДИЛЬНИКОМ**

Instruction manual

Руководство по эксплуатации



Instruction manual

Dear customer!

Thank you for purchasing our product. For safety, it is strongly recommended to read this manual carefully before connecting, operating and/or adjusting the product and keep the manual for future reference.

Description

Top panel

1. USB port
2. TURN+ button
3. RADIO button
4.  button
5. MODE button
6.  button
7. SET button
8.  button
9. ALARM button
10. MP3 button
11. VOL+ button
12. VOL- button
13. SNOOZE button
14. TURN- button
15. SD/MMC memory card slot

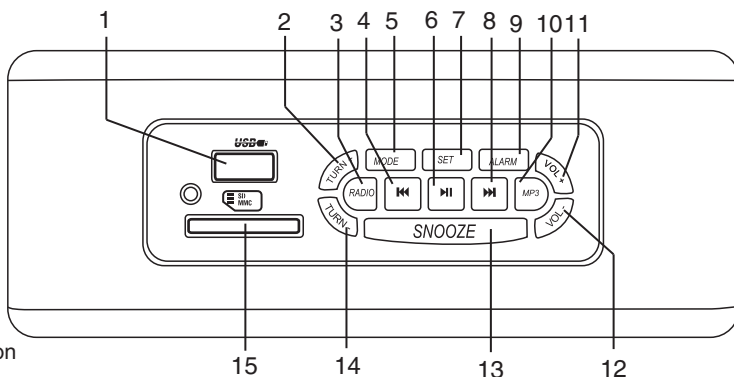

Back panel

1. Battery compartment
2. AUX input
3. Power (DC6V) input
4. DISPLAY ON/OFF switch

Not indicated: display (front panel)

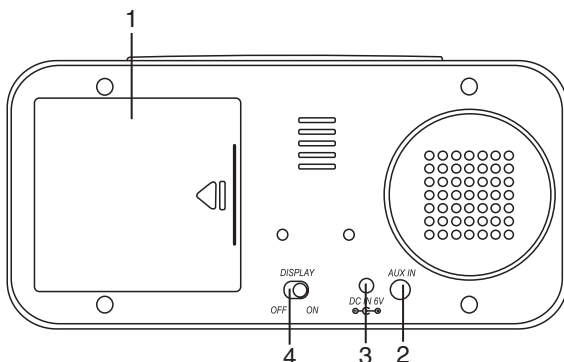

Utilization of the product

If you want to dispose of this product, do not mix it with general household waste. There is a separate collection system for used electronic products in accordance with legislation that requires proper treatment, recovery and recycling.

Please contact your local authorities for the correct method of disposal. By doing so, you will ensure that your disposed product undergoes the necessary treatment, recovery and recycling and thus prevent potential negative effects on the environment and human health.

Important safeguards

- The instruction manual contains important operating and maintenance instructions. For your safety, it is necessary to refer to the manual. Keep the manual at hand for future use.

- Do not hit or drop the unit.
- Do not expose the unit to vibration, direct sunlight, too high or low temperature or humidity.
- Do not disassemble the unit yourself.

Refer servicing to qualified service personnel.

- When the battery is exhausted, it should be removed from the set to prevent leakage.

Power supply

Battery power

- Open the battery compartment cover. Insert 4 x AA (1.5 V) batteries (not included). Please observe correct battery polarities or the unit will not work. Close the battery compartment cover.
- When the batteries are exhausted, they should be replaced.
- Do not use new and old batteries together.

Additional power

- There are 3 extra AG13 batteries (1.5 V) included with the receiver to be inserted to the terminal inside the battery compartment. This is additional power intended for saving the clock and alarm settings. Without the additional power the time and alarm settings will not be stored if the power is switched off.

- When the batteries are exhausted they should be replaced. New batteries should be acquired by user. Replace the batteries only with batteries of the same type.

ATTENTION: AG13 batteries are consumables not covered by warranty, and their failure (discharge) is not a ground for addressing to service and repair centers

AC adaptor power

- Plug the supplied AC/DC power adaptor into the power input on the back of the unit. Connect the power cord to a household mains outlet. Make sure the voltage is compatible.

- Always remember to disconnect the power cord from the main supply before disconnecting it from the unit.
- Disconnect the power cord from the mains when not in use.

General operations

Clock

- In clock mode press and hold SET button to enable time setting mode. Press repeatedly SET button to go to setting of parameters in following sequence: hours => minutes => year => month => date => exit. The selected parameter will blink meaning readiness for adjustment.

- Press TURN+ button to adjust the parameter up. Press TURN- to adjust the parameter down.
- Day of week will be set automatically.
- In clock mode press TURN+ to change between 12/24 hours systems.

Instruction manual

- In time setting mode, if no button is pressed within 30 seconds after a parameter is selected, the unit will automatically go to clock mode.

- In time setting mode, press MODE button to return to clock mode.

AUX input

To connect an external audio device (e.g. MP3-player), please use a standard stereo cable with 3.5 mm to 3.5 mm plugs to connect the audio line-out of the external device to the AUX input socket of this unit.

LED display functions

- You can turn the display off by setting the DISPLAY OFF/ON switch to "OFF" position. In this mode you can switch it on for 10 seconds by pushing any button or by a loud sound (e.g. clapping your hands).

- The brightness of the display is set to be half-bright during 21:00PM - 6:59:59AM.

Radio operation

- In clock mode press RADIO button to switch the radio on.

- To adjust the frequency step by step press repeatedly TURN-/TURN+ buttons. For automatic search of a station, press and hold TURN- or TURN+ button; the unit will look for the next available station and start its broadcast. Repeat the operation to search more stations.

- To save a station, press and hold SET button. Press SET button to switch between saved stations. You can save up to 20 stations in the memory.

 During program saving, if no button is pressed within several seconds, the unit will return to normal radio mode.

- To adjust volume, in radio mode press repeatedly VOL+/VOL- buttons.

- To switch off the radio, press RADIO button.

USB/SD/MMC operation

Connecting USB/SD/MMC

- Insert a USB device into the USB port or insert a memory card into the memory card slot. Press MP3 button to enable USB/SD/MMC mode. The unit will start reading the device. Press and hold ►|I button to select between USB or SD/MMC mode, if both devices are inserted (USB is played by default).

Playback operations

- During playback press ►|I button to pause playback. Press this button again to resume playback.

- During playback press ◀◀▶▶ buttons to go to previous or next track.

- To adjust volume, press repeatedly VOL+/- buttons.

- In playback mode, press MP3 button switch off the player and go to clock mode.

General USB/SD/MMC notes

- This unit is equipped with a USB socket that can accept and play MP3 files stored on standard USB flash (compatible with USB version 2.0) up to 32 GB.

- This unit is also equipped with an SD/MMC card socket that can accept and play MP3 files stored on standard SD/MMC cards up to 16 GB.

 Always switch off the unit or change mode to another one before removing a USB flash drive or SD/MMC card, to prevent damage to your USB device or memory card.

Note: Although this product is fully compatible with USB 2.0 and SD/MMC card standard formats, a small percentage of USB flash drives and SD/MMC cards might not be readable, due to those device manufacturers' non-compliance with the full (official) USB and SD/MMC card standards.

- FAT32 file system is supported by USB

and SD/MMC of this unit.

According to the USB 1.1/2.0 Standard, usage of a USB device with power current consumption exceeding 500 mA is not recommended without supplementary power supply. Failure to use supplementary power for connected USB drives with power consumption exceeding this value as well as defective USB drives may cause mechanical or thermal changes of elements of this unit as well as failure of internal elements of the USB port. Such damages are not warranty cases.

Warning: usage of external USB drives containing BIN files in the root directory may cause malfunction of the unit or damage to the software.

Alarm operation

Alarm mode

- In clock mode, press MODE button to activate the alarm mode.
- In alarm mode press and hold SET button to set the alarming time. Press repeatedly SET button to go to setting of parameters in following sequence: hours => minutes => exit. When setting, the set digits of time will flash. Press TURN+ or TURN- buttons to adjust the time. If no button is pressed within 30 seconds after a parameter is selected, the unit will automatically set the alarm.
- If no button is pressed within 30 seconds in alarm mode, the unit will exit to clock mode.

Alarm ringing

- When setting alarm, press RADIO button, then the playing radio station will be set as the alarm (the playing radio frequency is set as the last played radio frequency).
- Ringing will last 15 minutes.
- If the radio station was not set as an alarm signal, then the unit will beep periodically.
- In order to set a track from any MP3 carrier (USB/SD/MMC) as an alarm signal, press the MP3 button when setting the alarm without

first inserting the carrier, then press the MODE button to exit to clock mode, only then insert the MP3 carrier to the appropriate slot on the device.

 When setting radio or MP3 as an alarm signal, make sure the DISPLAY ON/OFF switch on the back panel is switched to ON. Otherwise the alarm will not go off.

- After setting the alarm, press MODE button to exit to clock mode.
- Press ALARM button and the alarm mode will be on and an "ALARM" indicator will appear on the screen.
- When the alarm goes off press any button (except the SNOOZE button) to stop the alarm. If SNOOZE button is pressed the "SNOOZE" indicator will flash on the screen. Snooze time is 5 minutes (snooze function can be used 2 times in a row).

Sleep timer

- In USB/SD/MMC mode or Radio mode press and hold ALARM button to enable sleep timer setting mode. The time figures will blink.
- Press repeatedly TURN+/TURN- buttons to set the time after which the unit will automatically switch off. Each pressing decreases/increases the time by 10 minutes. 10 minutes as minimum and 1 hour as maximum can be set. After you set the sleep time, press ALARM button to confirm. The sleep time countdown will start.

Maintenance and care

If necessary, clean the unit with a piece of cloth dampened with water only (be sure the power cord is disconnected). The unit should not be exposed to dripping or splashing and no objects filled with liquids, should be placed on the unit. Normal ventilation of the unit must not be impeded for intended use.

Instruction manual

Troubleshooting guide

Below is a table describing simple measures of eliminating most problems that can emerge while using this unit. If the below measures do not help, turn to the nearest service center or dealer.

Trouble	Cause	Solution
Time and date settings are reset after power outage	AG13 batteries are absent, inserted incorrectly or discharged.	Insert AG13 batteries with correct polarity. Replace discharged batteries.
The receiver ignores any input	The system is jammed	Wait for the device to reset.

Accessories

Receiver	1 pc
AC/DC power adaptor	1 pc
AG13 (1.5 V) battery	3 pcs
Audio cable 3.5-3.5 mm	1 pc
Instruction manual	1 pc
Warranty card	1 pc
Consumer information	1 pc

Specifications

FM frequency range	65 - 108 MHz
Supported storages	USB/SD/MMC
Adaptor input power	AC100-240 ~ 50 Hz / 0.2 A
Adaptor output power	DC 6 V / 900 mA
Nominal power consumption	5.4W
Output power	2 W
Nominal voltage (clock)	4.5 V (1.5 V x 3 AG13 batteries)
Net/Gross weight	0.46 kg/0.58 kg
Unit dimensions	170 mm x 68 mm x 80 mm

Due to continuous improvement of the device, the specifications and functions in the manual are subject to change without notice.

Руководство по эксплуатации

Уважаемый покупатель!

Благодарим Вас за покупку нашего изделия. Чтобы понять, как правильно и безопасно пользоваться Вашей моделью изделия, рекомендуется тщательно изучить настоящее руководство перед включением, регулировкой и эксплуатацией изделия. Сохраняйте руководство для использования в будущем.

Описание

Верхняя панель

1. USB порт
2. Кнопка TURN+
3. Кнопка RADIO
4. Кнопка
5. Кнопка MODE
6. Кнопка
7. Кнопка SET
8. Кнопка
9. Кнопка ALARM
10. Кнопка MP3
11. Кнопка VOL+
12. Кнопка VOL-
13. Кнопка SNOOZE
14. Кнопка TURN-
15. Слот для карты SD/MMC

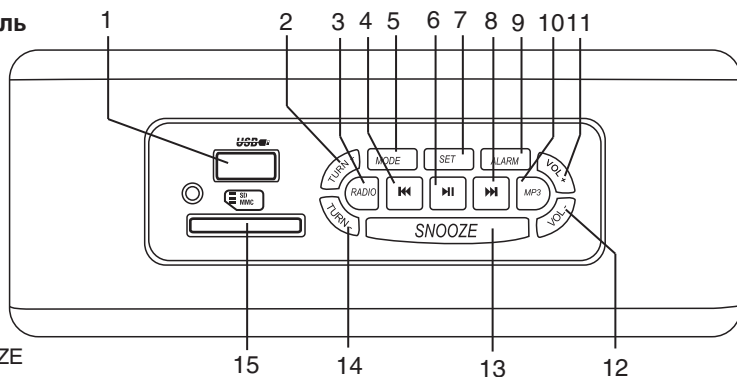

Задняя панель

1. Отсек для батарей
2. AUX разъём
3. Разъём адаптера (DC6V)
4. Выключатель DISPLAY ON/OFF

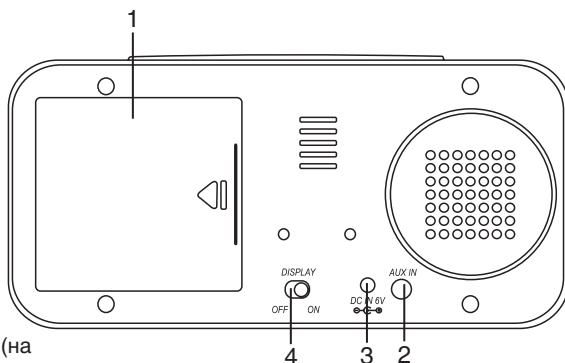

Не показано на рисунке: дисплей (на передней панели)

Руководство по эксплуатации

Утилизация изделия

Если вы желаете утилизировать данное изделие, не выбрасывайте его вместе с обычным бытовым мусором. Существует отдельная система сбора использованных электронных изделий в соответствии с законодательством, которая предполагает соответствующее обращение, возврат и переработку.

Обращайтесь в органы местного управления за инструкциями по правильной утилизации продукта. Тем самым Вы обеспечите утилизацию Вашего изделия с соблюдением обязательных процедур по обработке, утилизации и вторичной переработке и, таким образом, предотвратите потенциальное негативное воздействие на окружающую среду и здоровье людей.

Меры безопасности

- В руководстве присутствуют важные указания по эксплуатации и уходу. Перед использованием устройства ознакомьтесь с руководством и сохраните его для последующего использования.
- Не наносите ударов по устройству, не роняйте его.
- Не подвергайте устройство вибрации, воздействию прямых солнечных лучей, высоких или низких температур и влажности. Не включайте радиоприемник в ванных комнатах, около кухонных плит, отопительного оборудования.
- Не разбирайте корпус устройства самостоятельно. Доверяйте ремонт устройства только квалифицированным специалистам. В приборе находятся оголенные провода высокого напряжения. Напряжение внутри устройства достаточно высокое, чтобы вызвать удар электрическим током.
- Извлеките батарею, если она разрядилась, или если устройство не будет исполь-

зоваться на протяжении долгого времени.

Питание устройства

Работа от батарей

- Откройте отсек для батарей. Вставьте 4 батареи типа AA (1,5 В) (в комплект не входят) с соблюдением полярности, иначе прибор не будет работать. Закройте отсек для батарей.
- Замените разрядившиеся батареи.
- Не используйте старые и новые батареи вместе. Не заряжайте и не нагревайте батарею.

Работа от сети питания

- Подсоедините сетевой адаптер, входящий в комплект, к разъему питания на задней панели устройства. Подключите адаптер к розетке. Убедитесь, что напряжение в сети питания соответствует напряжению устройства.
- Перед отсоединением адаптера питания от устройства убедитесь, что адаптер отключен от розетки.
- Отключайте устройство от сети питания, когда оно не используется.

Дополнительное питание

- В комплект поставки приемника входят 3 батарейки AG13 (1,5 В), которые вставляются в гнездо, расположенное внутри отсека для батарей. Это дополнительное питание предназначено для сохранения настроек часов и будильника. Без дополнительного питания в случае кратковременного выключения основного питания текущее время и настройки будильника не будут сохранены.
- После разрядки батарей их необходимо заменить. Новые батареи приобретаются пользователем самостоятельно. Заменять батареи следует только на элементы питания такого же типа.

Руководство по эксплуатации

ВНИМАНИЕ: Батарейки AG13 являются расходным материалом, гарантия на них не распространяется, и их выход из строя (разрядка) не является основанием для обращения в сервисные центры.

Общие операции

Часы

- В режиме часов нажмите и удерживайте кнопку SET, чтобы включить режим настройки часов. Нажимайте кнопку SET, чтобы выбрать параметр для настройки в следующем порядке: часы => минуты => год => месяц => число => выход. Параметр, выбранный для настройки, будет мигать.
 - Нажимайте кнопку TURN+, чтобы увеличить значение параметра. Нажимайте кнопку TURN-, чтобы уменьшить значение параметра.
 - День недели будет настроен автоматически.
 - В режиме часов нажимайте кнопку TURN+ для переключения между 12- и 24-часовым режимами.
 - В режиме настройки времени, если никакая кнопка не будет нажата в течение 30 секунд после выбора параметра для настройки, устройство автоматически перейдет в режим часов.
 - В режиме настройки времени нажмите кнопку MODE для возврата к режиму часов.

Входной разъем AUX

Для подключения линейного аудиовыхода внешнего аудиоустройства (напр. MP3-плеера) к входу AUX данного устройства используется кабель со штекерами 3,5 мм.

Функции LED дисплея

- Вы можете, в целях экономии заряда батарей, или электроэнергии, при питании от адаптера, выключить дисплей, передвинув выключатель DISPLAY OFF/ON в положение "OFF". В данном режиме Вы можете

вернуть подсветку дисплея на 10 секунд, нажав на любую кнопку или издав громкий звук (например, хлопнув в ладони).

- В промежуток времени 21:00 - 6:59:59 яркость дисплея будет вдвое ниже.

Операции с радио

- В режиме часов нажмите кнопку RADIO, чтобы включить радио.
 - Для пошаговой настройки радиочастоты нажимайте кнопки TURN-/TURN+. Для автоматического поиска радиостанции нажмите и удерживайте кнопку TURN- или TURN+; устройство выполнит поиск ближайшей станции с сильным сигналом и, после ее нахождения, начнет ее вещание. Повторите эту операцию для поиска других доступных станций.
 - Чтобы сохранить станцию в памяти устройства, нажмите и удерживайте кнопку SET. Нажимайте кнопку SET для переключения между сохраненными станциями. Вы можете сохранить до 20 станций.
- ✎ В режиме сохранения станций, если никакая кнопка не была нажата в течение нескольких секунд, устройство вернется к режиму радио.
 - Для регулирования уровня громкости звука нажимайте кнопки VOL+/VOL-.
 - Радио отключается нажатием кнопки RADIO.



Операции с USB/SD/MMC

Подсоединение USB/SD/MMC

- Вставьте USB-накопитель в USB-порт данного устройства; вставьте карту памяти в слот для карт памяти. Нажмите кнопку MP3 для активации режима USB/SD/MMC. Устройство начнет поиск и считывание подсоединенного носителя. Нажмите и удерживайте кнопку ►II для переключения между воспроизведением USB и карты па-

мяти, если подсоединены оба носителя (по умолчанию будет воспроизводиться USB).

Воспроизведение

- Во время воспроизведения нажмите кнопку , чтобы установить воспроизведение на паузу. Нажмите эту кнопку еще раз для продолжения воспроизведения.
- Во время воспроизведения нажмите кнопку  или  для перехода к предыдущему или следующему треку.

- Для регулирования уровня громкости звука нажимайте кнопки VOL+/VOL-.

 При выборе режима воспроизведения, если никакая кнопка не была нажата в течение нескольких секунд, устройство вернется к режиму USB/SD/MMC.

- Во время воспроизведения нажмите кнопку MP3, чтобы выключить плеер и вернуться в режим часов.

Общая информация по USB/SD/MMC

- Устройство оснащено разъемом USB для подключения стандартного USB-накопителя объемом до 32 ГБ и воспроизведения с него MP3-файлов (совместим с версией USB 2.0).

- Устройство также оснащено разъемом для карт памяти SD/MMC объемом до 16 ГБ, с которых возможно воспроизведение MP3-файлов.

Внимание: Всегда выключайте устройство или переключайте его в другой режим, прежде чем извлечь накопитель. В противном случае возможно повреждение накопителя или потеря данных.

 Некоторые модели стандартных USB-накопителей и карт памяти SD/MMC могут не поддерживаться данным устройством в связи с нарушениями официальных стандартов USB и карт памяти при производстве этих носителей.

- Данным устройством поддерживается файловая система FAT32.

Согласно стандарту USB 1.1/2.0 использование USB-устройства с током потребле-

ния более 500 мА не рекомендуется без использования дополнительного источника питания. Подключение без дополнительного питания USB-носителей, потребляющих ток, который превышает данное значение, а также неисправных USB-носителей, может вызвать механические или термические изменения элементов конструкции данного устройства, а также выход из строя внутренних элементов защиты USB-порта. Такие повреждения не являются гарантийным случаем.

Внимание: использование внешних USB-устройств, содержащих файлы с расширением BIN в корневой директории, может привести к сбоям в работе устройства или к повреждению программного обеспечения.

Операции с будильником

Настройка будильника

- В режиме часов нажмите кнопку MODE, чтобы перейти в режим будильника. Нажмите кнопку ALARM, чтобы включить/выключить будильник.

- В режиме будильника нажмите и удерживайте кнопку SET, затем нажимайте кнопку SET, чтобы выбрать параметр для настройки в следующем порядке: часы => минуты => выход. Параметр, выбранный для настройки, будет мигать. Нажимайте кнопку TURN+, чтобы увеличить значение параметра. Нажимайте кнопку TURN-, чтобы уменьшить значение параметра. В режиме установки будильника, если никакая кнопка не была нажата в течение 30 секунд, устройство автоматически установит его.

- В режиме будильника, если никакая кнопка не была нажата в течение 30 секунд, устройство вернется в режим часов.

Сигнал будильника

- Устанавливая будильник, нажмите кнопку RADIO, чтобы установить радио как сигнал будильника (будет использована

Руководство по эксплуатации

последняя прослушанная частота). Сигнал будет длиться 15 минут.

- Если радио не установлено сигналом будильника, то сработает встроенный сигнал.
- Чтобы установить в качестве сигнала будильника мелодию с любого из MP3-носителей (USB/SD/MMC), во время настройки будильника, не вставляя носитель USB/SD/MMC в разъем, нажмите кнопку MP3, по окончании настройки будильника нажмите кнопку MODE, чтобы вернуться в режим часов, после этого вставьте носитель USB/SD/MMC в соответствующий разъем на устройстве.

 Устанавливая в качестве сигнала будильника радио или MP3, удостоверьтесь, что выключатель DISPLAY ON/OFF на задней панели переведен в положение ON. Иначе будильник не сработает.

- После установки будильника нажмите кнопку MODE, чтобы вернуться в режим часов.
- Когда будильник подает звуковой сигнал, нажмите кнопку SNOOZE, чтобы временно отключить сигнал. По истечении 5 минут будильник повторно подаст сигнал.
- Когда будильник подает звуковой сигнал, нажмите любую кнопку (кроме кнопки SNOOZE), чтобы полностью отключить будильник.

Таймер автоотключения

- В режиме USB/SD/MMC или радио нажмите и удерживайте кнопку ALARM, чтобы включить режим установки таймера автоотключения. Цифры, означающие время таймера, будут мигать на дисплее.
- Нажимайте кнопки TURN+/TURN-, чтобы задать время, по истечении которого устройство автоматически отключится. При каждом нажатии время будет изменяться на 10 минут. Вы можете установить интервал автоотключения от 10 минут до 1 часа. После того, как время таймера будет установлено, нажмите кнопку ALARM для

подтверждения. Начнется отсчет времени до автоотключения.

Чистка и уход

При необходимости протрите корпус влажной тканью; при этом убедитесь, что устройство отключено от сети. Предотвратите попадание внутрь жидкости. Расположение устройства не должно препятствовать его нормальной вентиляции.

Комплект поставки

Приемник	1 шт
Сетевой адаптер	1 шт
Батарейка AG13 (1,5 В)	3 шт
Аудиокабель	1 шт
Руководство по эксплуатации	1 шт
Гарантийный талон	1 шт
Информация потребителя	1 шт

Руководство по эксплуатации

Устранение неисправностей

Ниже приводится таблица, в которой описаны простые меры, способные помочь Вам устранить большую часть проблем, могущих возникнуть при использовании данного устройства. Если нижеуказанные меры не помогли, обратитесь в сервисный центр или к ближайшему дилеру.

Неисправность	Причина	Решение
Настройки даты и времени сбрасываются после отключения питания	Не вставлены батареи AG13, не соблюдена их полярность. Батареи разряжены.	Вставьте батареи AG13, соблюдая полярность. Замените разрядившиеся батареи новыми.
Приемник не реагирует на нажатие кнопок	Произошло «зависание» системы	Дождитесь перезагрузки устройства

Технические характеристики

FM-диапазон радиочастот	65 - 108 МГц
Поддержка носителей	USB/SD/MMC
Входное напряжение адаптера	AC100-240 ~ 50 Гц / 0.2 А
Выходное напряжение адаптера	6 В постоянного тока / 900 мА
Номинальная потребляемая мощность	5.4 Вт
Выходная мощность	2 Вт
Номинальное напряжение питания (часы)	4,5 В (3 батареи 1,5 В типа AG13)
Вес нетто/брутто	0,46 кг / 0,58 кг
Размеры устройства	170 мм x 68 мм x 80 мм

Технические характеристики и функции могут быть изменены заводом-изготовителем без предварительного уведомления в связи с постоянным совершенствованием данного устройства.

Произведено:

Шеньжень Жонгуй Импорт энд Экспорт Ко., Лтд
Оф. 609, Юанлин Билдинг, Айгуо Роуд, Луоху Дистрикт,
Шеньжень Сити, Китай

Под контролем «ХЕНДЭ КОРПОРЕЙШН», Корея
Сделано в Китае

Auto reset function

- When the unit is with AG13 batteries inside and there is enough power of AG13(it works as back up battery), it will not AUTO RESET when there is no power of AA batteries or the external adaptor is powered off.
- When the unit is without AG13 batteries inside or there is not enough power of AG13, it will AUTO RESET when there is no power of AA batteries or the external adaptor is powered off.
- The unit will AUTO RESET when it is jammed.

Функция автоматического перезапуска

- Если в устройстве вставлены вспомогательные батареи AG13 с необходимым запасом питания, автоматический перезапуск и сброс настроек в случае разрядки основных батарей AA или отключения питания адаптера производиться не будет.
- Если вспомогательных батарей AG13 в устройстве нет, или их запаса питания недостаточно, будет произведен автоматический перезапуск и сброс настроек устройства в случае разрядки основных батарей AA или отключения питания адаптера.
- Устройство автоматически перезагрузится в случае “зависания”.

H-1503U_IM_05

