



ПРЕЖДЕ ВСЕГО ПРОЧТИТЕ ЭТУ ВАЖНУЮ ИНФОРМАЦИЮ

Батарейка

- Батарейка, установленная в часы на заводе, разряжается во время их доставки и хранения. При первых признаках недостаточности питания (нечеткость изображения) необходимо заменить батарейку в ближайшем к вам авторизованном сервисном центре «CASIO», либо у дистрибьютора фирмы «CASIO».

Защита от воды

Для всех категорий часов запрещается:

- нажимать кнопки под водой;
- переводить стрелки под водой;
- отвинчивать переводную головку под водой;

Если часы подверглись воздействию соленой воды, то тщательно промойте их и вытрите насухо. Не надевайте часы на кожаном ремешке во время плавания. Избегайте длительного контакта кожаного ремешка с водой.

1

- Часы классифицируются по разрядам (с I по V разряд) в соответствии со степенью их защищенности от воды. Уточните разряд ваших часов с помощью приведенной ниже таблицы, чтобы определить правильность их использования.

* Разряд	Маркировка корпуса	Брызги, дождь и т.п.	Плавание, мытье машины и т.п.	Подводное плавание, ныряние и т.п.	Ныряние с аквалангом
I	-	Нет	Нет	Нет	Нет
II	WATER RESISTANT	Да	Нет	Нет	Нет
III	50 M WATER RESISTANT	Да	Да	Нет	Нет
IV	100 M WATER RESISTANT	Да	Да	Да	Нет
V	200 M WATER RESISTANT 300 M WATER RESISTANT	Да	Да	Да	Да

- Примечания

I Часы не защищены от воды. Избегайте попадания любой влаги;

2

- II WR (Water Resistant) означает, что модель водонепроницаема согласно ISO 2281. Кратковременный контакт с водой не вызовет никаких проблем;
- III С водозащитой в 5 Бар (50 метров) часы способны выдержать давление воды обозначенной величины и, соответственно, могут быть использованы во время принятия душа и кратковременного купания;
- IV Водозащита в 10 Бар (100 метров) означает, что часы могут быть использованы во время обычного плавания и ныряния под водой с трубкой;
- V Водозащита в 20 Бар (200 метров) означает, что часы могут быть использованы при погружении с аквалангом (за исключением таких глубин, при которых требуется гелиево-кислородная смесь).

Уход за вашими часами

- Никогда не пытайтесь самостоятельно открывать корпус и снимать заднюю крышку.
- Замена резиновой прокладки, защищающей часы от попадания воды и пыли, должна осуществляться через каждые 2 - 3 года.
- Если во внутреннюю часть часов попадет влага, то немедленно проверьте их у ближайшего к вам дилера, либо у дистрибьютора фирмы «CASIO».

3

- Не подвергайте часы воздействию предельных температур.
- Хотя часы и предназначены для активного повседневного использования, тем не менее нужно носить их аккуратно и избегать падений.
- Не застегивайте ремешок слишком сильно. У вас должен проходить палец между вашим запястьем и ремешком.
- Для очистки часов и ремешка используйте сухую мягкую ткань, либо мягкую ткань, смоченную в водном растворе мягкого нейтрального моющего средства. Никогда не используйте легко испаряющимися средствами (например, такими, как бензин, растворители, распыляемые чистящие средства и т.п.).
- Когда вы не пользуетесь вашими часами, храните их в сухом месте.
- Избегайте попадания на часы бензина, чистящих растворителей, аэрозолей из распылителей, клеящих веществ, краски и т.п. Химические реакции, вызываемые этими материалами, приводят к разрушению прокладок, корпуса и полировки часов.
- Особенностью некоторых моделей часов является наличие на их ремешке изображений, выполненных шелкографией. Будьте осторожны при чистке таких ремешков, чтобы не испортить эти рисунки.

4

Для часов с пластмассовыми ремешками...

- Вы можете обнаружить белесое порошкообразное вещество на ремешке. Это вещество не вредно для вашей кожи или одежды и может быть легко удалено путем простого протирания куском ткани.
- Попадание на пластмассовый ремешок пота или влаги, а также хранение его в условиях высокой влажности может привести к повреждению, разрыву или растрескиванию ремешка. Для того чтобы обеспечить длительный срок службы пластмассового ремешка, при первой возможности протирайте его от грязи и воды с помощью мягкой ткани.

Для часов с флуоресцентными корпусами и ремешками...

- Длительное облучение прямым солнечным светом может привести к постепенному исчезновению флуоресцентной окраски.
- Длительный контакт с влагой может вызвать постепенное исчезновение флуоресцентной окраски. В случае попадания на поверхность часов любой влаги, как можно скорее сотрите ее.
- Длительный контакт с любой другой влажной поверхностью может привести к обесцвечиванию флуоресцентной окраски. Проверьте, удалена ли влага с флуоресцентной поверхности и избегайте ее контакта с другими поверхностями.

5

- Сильное трение поверхности, имеющей нанесенную флуоресцентную краску, о другую поверхность может привести к переносу флуоресцентной краски на эту поверхность.

При использовании изделия в условиях резких перепадов температур допускается незначительное образование конденсата на внутренней стороне стекла. Данное явление обусловлено законами физики и не является дефектом.

Фирма «CASIO COMPUTER CO., LTD» не несет ответственности за какой бы то ни было ущерб, который может возникнуть при использовании этих часов, и не принимает никаких претензий со стороны третьих лиц.

6

ОСНОВНЫЕ ОПЕРАЦИИ

В этом разделе приведены основные сведения о часах и об операциях, которые можно выполнить в любом режиме.

Внимание!

- Измерительные функции, встроенные в часы, не предназначены для проведения измерений, требующих профессиональной или промышленной точности. Значения, получаемые с помощью часов, следует воспринимать как умеренно точные.
- Полученные с помощью цифрового компаса данные во время походов, восхождений или других активных видах деятельности, связанных с риском для жизни, необходимо сверять с показаниями другого компаса. Если они не совпадают, для получения более точных показаний, необходимо выполнить двунаправленную калибровку.
- Точность показаний датчика может снизиться, а двунаправленную калибровку не возможно будет выполнить, если часы намагнитятся. Поэтому необходимо хранить часы вдали от магнитов и других источников магнитного поля, включая постоянные магниты (магнитные ожерелья

7

Внимание!

и т.п.) и бытовые приборы (телевизоры, компьютеры, стиральные машины, холодильники и т.д.). Более подробную информацию см. в разделе «Режим Цифрового компаса».

- Отображаемое на цифровом экране значение высоты – относительная высота, вычисляемая на основе данных, полученных с помощью встроенного датчика атмосферного давления. Обратите внимание, что результаты измерения значения высоты в разное время для одной и той же местности при изменении атмосферного давления могут различаться. Также вычисленное значение высоты может отличаться от фактического значения высоты и/или от высоты над уровнем моря, указанного на карте. При определении высоты необходимо как можно чаще выполнять калибровку альтиметра. Более подробную информацию см. в разделе «Режим Альтиметра».

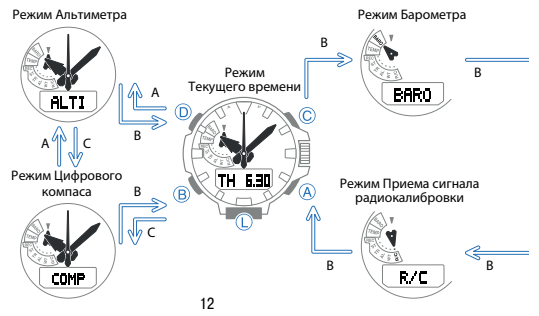

Об этом руководстве

- Кнопки изображены с помощью букв, как показано на рисунке.
 - Будьте внимательны – иллюстрации данного руководства приведены в качестве примера и могут незначительно отличаться от внешнего вида часов.
- (1) Часовая стрелка
 - (2) Секундная стрелка
 - (3) Минутная стрелка
 - (4) Стрелка режима
 - (5) Цифровой экран
 - (6) Заводная головка

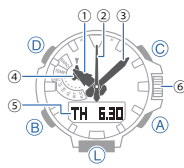

Индикаторы

- (1) Индикатор включенного будильника.
- (2) Индикатор включенного сигнала начала часа.
- (3) Индикатор летнего времени.

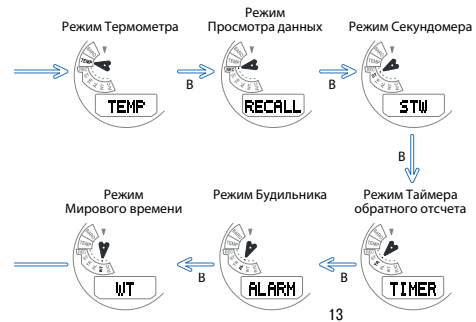

- (4) Индикатор, указывающий на выполнение измерения атмосферного давления.
- (5) Единица измерения атмосферного давления.

Выбор режима

- На рисунке ниже (стр. 12-13) показано, какую кнопку нужно нажать для перехода от одного режима к другому.

Внимание!

- Для возврата в режим Текущего времени из другого режима нажмите и удерживайте кнопку В около 2 секунд.

Операции с заводной головкой

В этих часах используется винчивающаяся заводная головка с блокировкой. Прежде чем выполнять операции с заводной головкой, поверните ее по направлению к себе для разблокировки.

Внимание!

- После выполнения необходимых операций с использованием заводной головки, необходимо, не прикладывая излишних усилий, вернуть ее в исходное положение и заблокировать. Это позволит избежать попадания влаги внутрь корпуса часов и предотвратить повреждение заводной головки.



В таблице ниже приведены основные операции с заводной головкой. Прежде чем выполнять эти операции, необходимо, не прикладывая излишних усилий, разблокировать заводную головку.

Отображение информации на цифровом экране в режиме Текущего времени

Каждое нажатие на кнопку D приведет к смене информации на цифровом экране в указанной на рисунке последовательности.

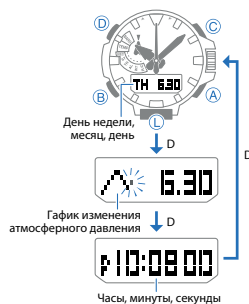

Исходное положение	Вытяните	Верните в исходное положение
		Винтик для блокировки

Ускоренное перемещение стрелок

Во время корректировки положения стрелок, выполните следующие действия с заводной головкой для начала ускоренного перемещения стрелок.

Есть 2 режима ускоренного перемещения стрелок – быстрый и более быстрый.

Запуск быстрого ускоренного перемещения стрелок часов

После того, как была вытянута заводную головку, поверните ее на 3 оборота от себя (для пере-

щения стрелок по часовой стрелке) или к себе (для перемещения стрелок против часовой стрелки). Ускоренное перемещение стрелок продолжится после того, как заводная головка будет отпущена.

Запуск более быстрого ускоренного перемещения стрелок часов

После запуска быстрого ускоренного перемещения стрелок, поверните заводную головку на 3 оборота от себя (для перемещения стрелок по часовой стрелке). Более быстрое ускоренное перемещение стрелок продолжится после того, как заводная головка будет отпущена.

• Более быстрое ускоренное перемещение стрелок против часовой стрелки запустить нельзя.

Остановка ускоренного перемещения стрелок часов

Поверните заводную головку на 1 оборот в направлении, противоположном тому, которое было использовано для запуска ускоренного перемещения стрелок часов, или нажмите любую кнопку.

Примечание

• Если не выполнять никаких действий с заводной головкой, когда она вытянута более 2 минут, все операции для нее будут заблокированы, на экране отобразится сообщение [PUSH]. Если это произойдет, верните заводную головку в исходное положение, затем снова вытяните ее.

16

• Если вытянуть заводную головку, когда часы находятся в режиме, для которого не предусмотрены действия с заводной головкой, на экране отобразится сообщение [PUSH]. Если это произойдет, верните заводную головку в исходное положение, затем заблокируйте ее.

Смещение стрелок часов для просмотра информации на цифровом экране

Выполните следующие операции для облегчения просмотра информации на цифровом экране.

Примечание

Обратите внимание, что при низком уровне заряда аккумуляторной батарейки, нельзя выполнить операции, указанные в этом разделе.

1. Нажмите и удерживайте кнопку L. Удерживая нажатой кнопку L, нажмите кнопку B.
2. Это действие приведет к тому, что стрелки часов сместятся к 2-часовой отметке.
3. Нажмите одну из кнопок A, B, C или D для возврата стрелок к нормальному отображению

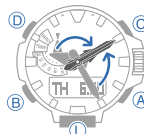

17

времени.

Примечание

- Эту операцию можно выполнить в любом режиме за исключением случаев, когда выполняется настройка кода города текущего местонахождения и летнего времени или вручную выполняется настройка даты и времени.
- Стрелки автоматически вернуться к нормальному отображению времени через 10 сек., если не выполнять какие-либо операции с часами в течение этого времени.

Автоматическое смещение стрелок часов

Если часовая и/или минутная стрелки находятся над цифровым экраном во время обновления информации о высоте, атмосферном давлении или температуре, они автоматически сместятся к 4-часовой или 8-часовой отметке. Нормальное отображение времени возобновится через 3 сек.

Настройка 12-/24-часового формата отображения времени

1. Вытяните заводную головку.

18

Это действие приведет к тому, что секундная стрелка укажет на индикатор установленного кода города текущего местонахождения

2. Нажмите кнопку B 5 раз.
- Это действие приведет к тому, что на цифровом экране отобразится мигающий индикатор (12Н или 24Н) текущего установленного формата отображения времени.



3. Для изменения формата отображения времени (12Н или 24Н), поверните заводную головку.
4. После выполнения настройки формата отображения времени, верните заводную головку в

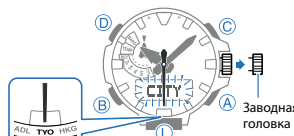

19

исходное положение.

Примечание

- При 12-часовом формате отображения времени, индикатор P отображается на экране в промежутке времени от полудня до 11:59 вечера и не отображается в промежутке от полуночи до 11:59. При 24-часовом формате отображения времени, время отображается от 0:00 до 23:59, при этом индикатор P на экране не отображается.



Подзарядка часов

В этих часах источниками питания являются светочувствительная панель и аккумуляторная батарейка. Хранение или ношение часов в условиях, когда источник света недоступен, приведет к снижению уровня заряда аккумуляторной батарейки. Старайтесь как можно чаще помещать часы к источнику света для подзарядки.

20



- Когда вы не пользуетесь часами, оставляйте их в доступном для источника света месте.
- Подзарядка часов происходит быстрее, если часы поместить в месте с наилучшей освещенностью.



- Помните, что эффективность подзарядки снижается, когда любая часть солнечного элемента прикрыта одеждой.
- Старайтесь держать часы, не прикрывая их одеждой, как можно дольше. Время зарядки существенно увеличивается, если лицевая поверхность часов частично закрыта.

Внимание!

Если оставить часы для подзарядки аккумуляторной батарейки на ярком свету, их поверхность может нагреться. Берите часы осторожнее, чтобы избежать ожога. В следующих ситуациях поверхность часов также может сильно нагреться:

21

- На приборной панели автомобиля, припаркованного на солнце
- При близком расположении к лампе накаливания
- Под прямыми лучами солнца

Внимание!

- Длительный нагрев поверхности часов может привести к затемнению ЖК-экрана. Изображение на экране появится снова, когда поверхность часов охладится.
- Если вы не пользуетесь часами длительное время, старайтесь хранить их в доступном для источника света месте. Это поможет сохранить заряд аккумуляторной батарейки.
- Часы будут продолжать работать, даже если они находятся вдали от источника яркого света. Длительное использование часов в темное время суток приведет к разрядке аккумуляторной батарейки и частичному или полному отключению функций. Для обеспечения нормальной работы часов не забывайте помещать их в зону доступа источника яркого света.

Уровень заряда аккумуляторной батарейки

Индикатор уровня заряда аккумуляторной батарейки отобразится на цифровом экране в течение 2 сек, когда часы переходят в режим Текущего времени.

22

- Индикаторы 3 и 4 уровней заряда аккумуляторной батарейки будут отображаться на экране, даже если часы не находятся в режиме Текущего времени.

- **1 уровень заряда аккумуляторной батарейки**
Все функции включены



- **2 уровень заряда аккумуляторной батарейки**
Все функции включены



23

3 уровень заряда аккумуляторной батареи: низкий

Не работают следующие функции: автоматический и ручной прием сигнала радиокалибровки времени, подсветка, звуковые сигналы. Не работают датчики. Секундная стрелка движется с интервалом в 2 секунды.



Через 1 сек.



4 уровень заряда аккумуляторной батареи: низкий

Не работают все функции и датчики. Все стрелки находятся на 12-часовой отметке.



5 уровень заряда аккумуляторной батареи: полная разрядка

- Все стрелки находятся на 12-часовой отметке, информация на цифровом экране не отображается, все хранящиеся в памяти данные удаляются, настройки возвращаются к значениям по умолчанию.

Внимание!

- Чтобы не допустить полной разрядки аккумуляторной батареи, необходимо, после оповещения о низком уровне заряда, как можно быстрее поместить часы к источнику света для подзарядки аккумуляторной батареи.

Восстановление заряда аккумуляторной батареи

- Частое использование подсветки, звуковых сигналов или датчиков может привести к тому, что на экране начнет мигать индикатор режима восстановления заряда аккумуляторной

батарейки – RECOVER. Это означает, что часы находятся в режиме восстановления заряда аккумуляторной батареи. В это время не будут работать следующие функции: подсветка, звуковые сигналы будильника, таймера обратного отсчета, начала часа, операции с датчиками.

• Для восстановления заряда аккумуляторной батареи часам требуется около 15 минут. После того, как заряд аккумуляторной батареи будет восстановлен, индикатор RECOVER перестанет мигать, нормальное функционирование часов будет возобновлено.

Время восстановления заряда аккумуляторной батареи

Интенсивность (яркость) света	Время ежедневной подзарядки*	Восстановление заряда**				
		Уровень 5	Уровень 4	Уровень 3	Уровень 2	Уровень 1
Прямой солнечный свет (50 000 лк)	8 мин.	3 часа		23 часа	6 часов	
Солнечный свет через окно (10 000 лк)	30 мин.	7 часов		85 часов	23 часа	

Интенсивность (яркость) света	Время ежедневной подзарядки*	Восстановление заряда**				
		Уровень 5	Уровень 4	Уровень 3	Уровень 2	Уровень 1
Дневной свет через окно в пасмурный день (5 000 лк)	48 мин.	11 часов		138 часов	37 часов	
Флуоресцентное освещение (500 лк)	8 часов	121 час		- - -	- - -	

* Примерное время необходимой ежедневной подзарядки аккумуляторной батареи для обеспечения нормальной работы часов.

** Примерное время, необходимое для восстановления заряда аккумуляторной батареи.
 • Указанное выше время приведено для справки. Время заряда зависит от освещения.

Режим экономии энергии

Когда включена функция перехода в режим экономии энергии, он автоматически включается, когда часы длительное время находятся в неподвижном состоянии. В таблице ниже показано,

как функции часов зависят от режима экономии энергии.

- Существует два режима экономии энергии: режим «сна» экрана и режим «сна» часов.

Время «простоя» часов	Стрелки и экран	Функции
60–70 минут (режим «сна» экрана)	Экран затемнен, секундная стрелка не перемещается	Все функции включены, за исключением отображения информации на экране и перемещения секундной стрелки
6–7 дней (режим «сна» часов)	Экран затемнен, все стрелки находятся на 12-часовой отметке	Все функции, за исключением внутреннего отсчета текущего времени, выключены

- Часы переходят в режим экономии энергии с 22:00 до 6:00. Но если часы в это время уже находятся в режиме экономии энергии, они так в нем и останутся.
- Во время работы секундомера или таймера обратного отсчета, часы не переходят в режим экономии энергии.

- Когда включена функция измерения атмосферного давления, часы не переходят в режим экономии энергии.
- Более подробную информацию о включении и выключении режима экономии энергии, см. в разделе «Включение и выключение режима экономии энергии».
- Обратите внимание, что часы могут перейти в режим экономии энергии, если их поверхность скрыта рукавом одежды.

Вывод часов из режима экономии энергии

Для вывода часов из режима экономии энергии поместите их в хорошо освещенное место, нажмите любую кнопку или поверните часы к себе для включения автоподсветки.

КАЛИБРОВКА ВРЕМЕНИ ПО РАДИОСИГНАЛУ

Часы принимают сигнал радиокалибровки времени и обновляют значение времени в соответствии с этим сигналом.

Внимание!

- Для приема сигнала радиокалибровки времени необходимо, чтобы в качестве кода города текущего местонахождения был установлен один из кодов городов, указанных в таблице «Коды городов, поддерживающие прием сигнала радиокалибровки времени».
- Если по какой-либо причине принять сигнал радиокалибровки времени невозможно, в случае необходимости, настройку времени можно выполнить вручную, см. раздел «Настройка текущего времени и даты вручную».

Прием сигнала радиокалибровки времени

• Коды городов, поддерживающие прием сигнала радиокалибровки времени

Код города	Смещение от UTC	Положение секундной стрелки
Принимаемый сигнал радиокалибровки: Япония (позывной JJY)		
Токио (TYO)	+9.00	30 секунд
Принимаемый сигнал радиокалибровки: Китай (позывной BPC)		
Гонконг (HKG)	+8.00	28 секунд

Код города	Смещение от UTC	Положение секундной стрелки
Принимаемый сигнал радиокалибровки: США (позывной WWVB)		
Нью-Йорк (NYC)	-5.00	52 секунды
Чикаго (CHI)	-6.00	50 секунд
Денвер (DEN)	-7.00	48 секунд
Лос-Анджелес (LAX)	-8.00	46 секунд
Анкоридж (ANC)	-9.00	44 секунды
Гонолулу (HNL)	-10.00	42 секунды
Принимаемые сигналы радиокалибровки: Великобритания (позывной MSF), Германия (позывной MSF DCF77)		
Лондон (LON)	0.00	2 секунды
Париж (PAR)	+1.00	4 секунды
Афины (ATH)	+2.00	6 секунд

• Приблизительный диапазон приема сигнала радиокалибровки

В этом разделе приведена информация о зонах приема сигнала радиокалибровки.

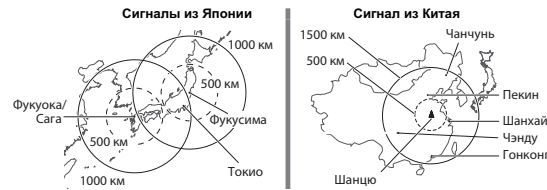

Примечание

• Даже если часы находятся в зоне действия передатчика, прием сигнала снижается или невозможен, если сигнал блокируется горами, высокими строениями, при неблагоприятных погодных

- OFF (Выкл.)
Часы всегда отображают стандартное время.
- ON (Вкл.)
Часы всегда отображают летнее время.
- 5. Для выхода из режима настройки и возврата в режим Текущего времени, верните заводную головку в исходное положение.

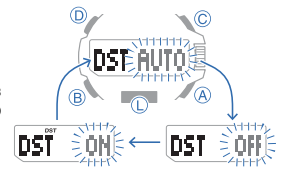

Примечание

• Индикатор DST отображается на экране, когда летнее время включено.



• Нельзя изменить настройку летнего времени, вращая заводную головку по направлению к себе.

Сигнал из США

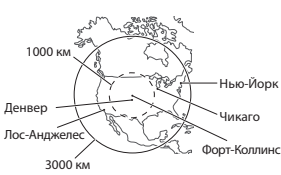

Сигналы из Англии и Германии



условиях, при радиопомехах и т.п. Так же учитывайте тот факт, что мощность сигнал снижается на расстоянии более 500 км от передатчика.

- Прием сигнала может быть невозможен на расстояниях, удаленных более чем указано ниже, а так же в определенное время года или суток. Радиопомехи так же могут вызвать проблемы с приемом сигнала.

• Летнее время

• Летнее время или время, сохраняющее световой день, (DST) – время, вводимое на летний период и сдвинутое на 1 час, 30 минут или другое значение вперед относительно времени, принятого в данном часовом поясе. В некоторых странах и регионах не используется переход на летнее время.

• Условия для приема сигнала радиокалибровки времени

Наилучшие условия для приема сигнала радиокалибровки в помещении, когда часы находятся рядом с окном. Антенна в часах расположена со стороны 12-часовой отметки. Следующие рекомендации помогут создать наиболее благоприятные условия для приема сигнала радиокалибровки в помещении:

- поместите часы 12-часовой отметкой в сторону окна, как показано на рисунке;
- убедитесь в том, что рядом нет металлических предметов;
- не перемещайте часы во время приема сигнала;



• Настройка кода города текущего местонахождения

Выполните действия, указанные в этом разделе для установки кода города текущего местонахождения, поддерживающего прием сигнала радиокалибровки времени. Если вы находитесь в местности, для которой нет предустановленного в часах кода города, необходимо установить тот код города текущего местонахождения, который находится в вашей часовой зоны. Более подробную информацию см. в подразделах «Коды городов, поддерживающие прием сигнала радиокалибровки времени» и «Летнее время».

Внимание!

Сигнал радиокалибровки времени будет невозможно принять, если установлен не правильный код города текущего местонахождения.

Переведите часы в режим Текущего времени. Более подробную информацию см. в разделе «Выбор режима».

1. Вытяните заводную головку.

- На цифровом экране начнет мигать индикатор CITY, секундная стрелка переместится к индикатору установленного кода города текущего местонахождения.

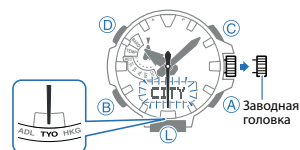

2. Поворачивая заводную головку, переместите секундную стрелку к коду города (поддерживающему прием сигнала радиокалибровки времени), который нужно установить в качестве кода города текущего местонахождения.
3. Нажмите кнопку B для перехода к режиму настройки летнего времени.

- Если изменять настройку летнего времени не нужно, верните заводную головку в исходное положение.
4. Поворачивая заводную головку от себя, установите нужный параметр:

- AUTO

Параметр автоматического перехода на летнее время (AUTO) доступен только для кодов городов, поддерживающих прием сигнала радиокалибровки. После выбора этого параметра, переход на летнее время выполнится после успешного приема сигнала радиокалибровки.

- во время приема сигнала не выполняйте никакие операции и настройки.

Примечание

• Прием сигнала может быть затруднен или невозможен, если часы находятся:

- внутри или между зданиями;
- в транспортном средстве во время его движения;
- рядом с бытовой и оргтехникой, мобильными телефонами и т.п.;
- рядом со стройплощадками, аэропортами и в других местах, где есть источники радиопомех;
- рядом с линиями электропередач;
- в горной местности.

• Автоматический прием сигнала радиокалибровки

В режиме Автоматического приема сигнала радиокалибровки часы принимают сигнал до 6 раз в день (для Китая 5 раз в день) с 00:00 до 5:00. В случае успешного приема сигнала, остальные сигналы в течение этого дня приниматься не будут. Автоматический прием сигнала радиокалибровки времени выполняется только в режиме Текущего времени.



Положите часы рядом с окном или в другом месте с наилучшими условиями для приема сигнала.

- После того, как сигнал радиокалибровки времени будет успешно принят, часы автоматически скорректируют время.

Примечание

• Приема сигнала радиокалибровки занимает от 2 до 10 минут, но в некоторых случаях время приема сигнала может увеличиться до 20 минут. Постарайтесь во время приема сигнала не выполнять никаких операций, а также не перемещать часы.

Пример автоматического приема сигнала радиокалибровки времени

Перед тем, как лечь спать, убедитесь в том, что часы находятся в режиме Текущего времени, и положите их рядом с окном 12-часовой отметкой в сторону окна.

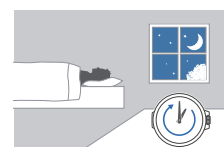

- **Включение и выключение автоматического приема сигнала радиокалибровки**
Выполните действия, указанные в этом разделе для включения/выключения автоматического приема сигнала радиокалибровки времени.

Переведите часы в режим Приема сигнала радиокалибровки. Более подробную информацию см. в разделе «Выбор режима».

1. Вытяните заводную головку. Это действие приведет к тому, что на цифровом экране отобразится индикатор текущего состояния автоматического приема сигнала радиокалибровки – ON (вкл.) или OFF (выкл.).
2. Поверните заводную головку для включения (на экране отобразится индикатор ON) или выключения (на экране отобразится индикатор OFF) автоматического приема сигнала радиокалибровки.
3. Верните заводную головку в исходное положение для выхода из режима настройки.
4. Нажмите кнопку В для возврата в режим Текущего времени.

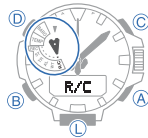

40

• Прием сигнала радиокалибровки вручную

Выполните действия, указанные в этом разделе, чтобы вручную принять сигнал радиокалибровки времени. После успешного приема сигнала, время и дата будут автоматически скорректированы.

Переведите часы в режим Приема сигнала радиокалибровки. Более подробную информацию см. в разделе «Выбор режима».

1. Положите часы рядом с окном или в другом месте с наилучшими условиями для приема сигнала.
 2. Нажмите и удерживайте кнопку А около 2 секунд пока на цифровом экране не отобразится индикатор RC! Это означает, что начался прием сигнала радиокалибровки времени.
- Для отмены приема сигнала радиокалибровки времени нажмите любую кнопку.
 - После того, как прием сигнала будет завершен, его результат отобразится на цифровом экране:

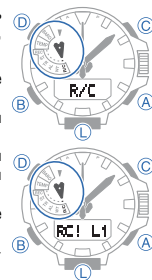

41

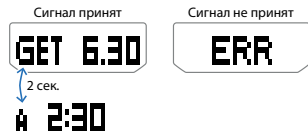

3. Нажмите кнопку В для возврата в режим Текущего времени.
- Если по какой-либо причине принять сигнал радиокалибровки времени не удалось, проверьте условия приема сигнала и повторите попытку еще раз.

Примечание

- Прием сигнала радиокалибровки занимает от 2 до 10 минут, но в некоторых случаях время приема сигнала может увеличиться до 20 минут. Постарайтесь во время приема сигнала не выполнять никаких операций, а также не перемещать часы.
- Часы автоматически вернуться в режим Текущего времени, если после окончания приема сигнала

42

не выполнять какие-либо действия с часами в течение 2–3 минут.

• Индикатор мощности приема сигнала радиокалибровки времени

Во время приема сигнала радиокалибровки на экране отображается индикатор мощности приема сигнала, который меняется в соответствии с условиями приема:

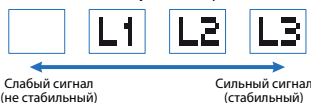

Для успешного приема сигнала радиокалибровки старайтесь помещать часы в месте с наилучшими условиями приема.

Примечание

- Даже в местах, где мощность приема сигнала радиокалибровки максимальна, для стабилизации сигнала может потребоваться около 10 сек.

43

- Прием сигнала радиокалибровки зависит от погодных условий, времени суток, местоположения часов и других факторов.

Просмотр результатов приема сигнала радиокалибровки времени

Выполните действия, указанные в этом разделе, для просмотра даты и времени последнего успешного принятого сигнала радиокалибровки времени.

1. В режиме Текущего времени нажмите кнопку В 8 раз для перехода в режим Приема сигнала радиокалибровки.
- Это действие приведет к тому, что на цифровом экране поочередно будут отображаться дата (день и месяц) и время последнего успешного принятого сигнала радиокалибровки.
 - На цифровом экране вместо даты и времени отобразятся индикаторы —:—, если не было принято ни одного успешного сигнала радиокалибровки (например, после замены аккумуляторной батарейки).
2. Нажмите кнопку В для возврата в режим Текущего времени.

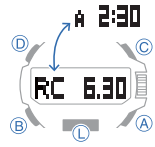

44

Меры предосторожности при приеме сигнала радиокалибровки времени

- Если по какой-либо причине прием сигнала невозможен, часы отсчитывают время с точностью ± 15 секунд в месяц.
- Сигнал радиокалибровки времени не будет приниматься, когда:
 - аккумуляторная батарейка разряжена;
 - уровень заряда аккумуляторной батарейки ниже 2 уровня;
 - выполняется обратный отсчет времени;
 - выполняется построение графика изменения атмосферного давления.
- Прием сигнала радиокалибровки времени прерывается, когда начинает звучать сигнал будильника.
- После успешного приема сигнала радиокалибровки время и дата будут автоматически скорректированы в соответствии с настройками кода города текущего местонахождения и летнего времени. Обратите внимание, что летнее время может быть установлено не правильно, если для местности, в которой вы находитесь, были изменены правила перехода на летнее время.
- Даже если после успешного приема сигнала радиокалибровки время было скорректировано,

45

при определенных условиях часы могут спешить или отставать на 1 секунду.

- По состоянию на июль 2015 года в Китае не осуществляется переход на летнее время. Если в дальнейшем будет введен переход на летнее время, время для Китая будет отображаться неправильно.

РЕЖИМ ТЕКУЩЕГО ВРЕМЕНИ

Режим Текущего времени предназначен для настройки и просмотра текущего времени и даты.

Выполните действия, указанные в этом разделе, для настройки времени и даты вручную, если по каким-либо причинам невозможно выполнить прием сигнала радиокалибровки времени.

Переведите часы в режим Текущего времени. Более подробную информацию см. в разделе «Выбор режима».

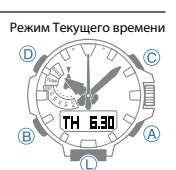

46

• Настройка кода города текущего местонахождения

Выполните действия, указанные в этом разделе для установки кода города текущего местонахождения и, в случае необходимости, включения/выключения летнего времени. Более подробную информацию см. в подразделе «Летнее время».

Внимание!

Мировое время будет отображаться некорректно, если неправильно установлен код города текущего местонахождения.

Примечание

В качестве кода города текущего местонахождения можно установить один из предустановленных кодов городов. Если вы используете часы в местности, для которой не подходит ни один из этих городов, необходимо установить код города, находящийся в одной с вашей местностью часовой зоне. Более подробную информацию см. в разделе «Таблица кодов городов».

1. Вытяните заводную головку.
- На цифровом экране начнет мигать индикатор CPU, секундная стрелка переместится к

47

индикатору установленного кода города текущего местонахождения.

2. Поворачивая заводную головку, переместите секундную стрелку к коду города (поддерживающему прием сигнала радиокалибровки времени), который нужно установить в качестве кода города текущего местонахождения.

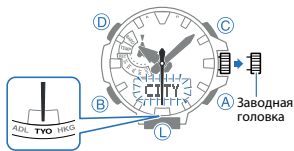

3. Нажмите кнопку В для перехода к режиму настройки летнего времени.
- Если изменять настройку летнего времени не нужно, верните заводную головку в исходное положение.

4. Поворачивая заводную головку от себя, установите нужный параметр:

- AUTO

После выбора этого параметра, переход на летнее время выполнится после успешного приема сигнала радиокалибровки. Более подробную информацию см. в разделе «Таблица перехода на летнее время».

48

- OFF (Выкл.)
Часы всегда отображают стандартное время.
 - ON (Вкл.)
Часы всегда отображают летнее время.
5. Для выхода из режима настройки и возврата в режим Текущего времени, верните заводную головку в исходное положение.

Примечание

- Параметр автоматического перехода на летнее время (AUTO) доступен только для кодов городов, поддерживающих прием сигнала радиокалибровки.
- Выберите нужный параметр OFF или ON если установленный код города не поддерживает прием сигнала радиокалибровки времени.
- Обратите внимание, что для кода города UTC нельзя выполнить настройку летнего времени.
- Индикатор DST отображается на экране, когда летнее время включено.



49

- Нельзя изменить настройку летнего времени, вращая заводную головку по направлению к себе.

Настройка текущего времени и даты вручную

1. Вытяните заводную головку.
- На цифровом экране начнет мигать индикатор CITY, секундная стрелка переместится к индикатору установленного кода города текущего местонахождения.
2. Нажмите кнопку D.
- Это действие приведет к тому, что на цифровом экране начнет мигать индикатор HOUR-MIN, секундная стрелка укажет на индикатор А (до полудня) или Р (после полудня).
3. Поворачивая заводную головку, настройте значение минут.
- Часовая стрелка при настройке значения минут будет также перемещаться.
4. Нажмите кнопку В.
- Это действие приведет к тому, что на цифровом экране начнет мигать индикатор HOUR.

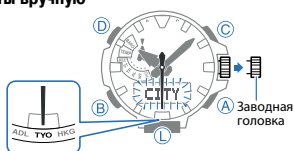

50

5. Поворачивая заводную головку, настройте значение часов.
 6. Нажмите кнопку В.
- Это действие приведет к тому, что в левой части цифрового экрана начнет мигать индикатор года.
7. Поворачивая заводную головку, настройте значение года.
 8. Нажмите кнопку В.
- Это действие приведет к тому, что в правой части цифрового экрана начнет мигать индикатор месяца и дня.
9. Поворачивая заводную головку, настройте значение месяца и дня.
- Нажмите кнопку В для возврата к экрану настройки значения минут и часов.



51

10. После выполнения настройки нужных параметров, по сигналу точного времени верните заводную головку в исходное положение.

- Стрелки часов перейдут к отображению установленного времени с 0 секунд.

РЕЖИМ ЦИФРОВОГО КОМПАСА

Встроенный в часы цифровой компас позволяет определять направление севера. С помощью цифрового компаса также можно определить направление движения к заданному пункту.

- Для корректировки точности показаний, полученных с помощью цифрового компаса, выполните действия, описанные в разделе «Калибровка датчика азимута» и «Цифровой компас. Предостережения».

Переведите часы в режим Цифрового компаса. Более подробную информацию см. в разделе «Выбор режима».

- Это действие приведет к тому, что часы начнут определять направление.



52

- Если часы сначала повернуть 12-часовой отметкой в сторону нужного объекта, затем перейти в режим компаса, часы сразу укажут направление и угловую величину объекта.

Определение направления с помощью цифрового компаса

Поверните часы 12-часовой отметкой к объекту, направление которого нужно определить. Секундная стрелка укажет направление магнитного севера. На цифровом экране отобразится информация о направлении и угловой величине выбранного объекта.

- Нажмите кнопку С для нового определения направления.

Показания цифрового компаса

- Секундная стрелка указывает на магнитный



53

север, который отличается от истинного. Для того, чтобы секундная стрелка указывала на истинный север, необходимо выполнить коррекцию угла магнитного склонения. Более подробную информацию см. в разделах «Коррекция угла магнитного склонения» и «Магнитный и истинный север».

- После получения первой информации о направлении, показания цифрового компаса будут приниматься автоматически каждую секунду в течение 60 секунд. После этого, прием информации автоматически прекратится. Для возобновления определения направления нажмите кнопку С.
- Во время приема показаний цифровым компасом не работает функция автоподсветки.
- Во время приема показаний цифровым компасом, не будут срабатывать следующие сигналы: ежедневный сигнал будильника, сигнал начала часа, сигнал таймера обратного отсчета. Также не будет включаться подсветка экрана часов (при нажатии на кнопку L), не будет выполняться прием сигнала радиокалибровки. После окончания приема показаний цифровым компасом работа этих сигналов и функций будет возобновлена.

Ориентирование карты и определение текущего местонахождения

Определение текущего местонахождения необходимо во время походов и горных восхождений.

54

Для этого необходимо выполнить «ориентирование карты», то есть повернуть ее таким образом, чтобы указанные на ней стороны света, соответствовали актуальным сторонам света (север, восток, юг, запад), а изображенные на ней объекты совпадали с направлением на эти объекты на местности. Основное, что необходимо выполнить, это совместить север карты с севером, указанным цифровым компасом.

Калибровка датчика азимута

В этом разделе указано, как выполнить калибровку датчика азимута для корректировки точности показаний, полученных с помощью цифрового компаса. Калибровку датчика азимута необходимо выполнить, если вы заметили, что показания цифрового компаса неверны. Откалибровать датчик азимута можно одним из способов: выполнить двунаправленную калибровку или провести коррекцию угла магнитного склонения.

Двунаправленная калибровка

Двунаправленная калибровка – калибровка точности датчика азимута по отношению к магнитному северу. Двунаправленная калибровка выполняется перед тем, как получить показания в

55

местности, где действуют магнитные силы. Также ее нужно выполнять, если часы по какой-либо причине намагнитились и их показания отличаются от показаний, полученных другими компасами.

1. Вытяните заводную головку.

• Это действие приведет к тому, что на экране отобразится индикатор 1 и мигающий индикатор Φ , означающий, что можно приступить к калибровке первого направления.

2. Поместите часы на плоскую горизонтальную поверхность и нажмите кнопку С.

• На экране отобразится индикатор Φ WAIT, означающий, что выполняется калибровка. После успешного выполнения калибровки первого направления, на экране сначала отобразится индикатор ОК, Time 180°, затем индикатор 2 и мигающий индикатор Φ , означающий, что можно приступить к калибровке второго направления.

3. Как можно более точно поверните часы на 180°.

4. Нажмите кнопку С еще раз для калибровки второго направления.

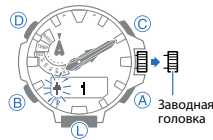

56

• На экране отобразится индикатор Φ WAIT, означающий, что выполняется калибровка. После успешного выполнения калибровки второго направления, на экране сначала отобразится индикатор ОК, затем экран режима Цифрового компаса.

5. После завершения выполнения двунаправленной калибровки, верните заводную головку в исходное положение.

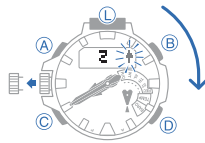

Примечание

• Если на экране отобразится индикатор ERR, это означает, что калибровка не была выполнена. Нажмите кнопку С для повторного выполнения калибровки направления.

• Коррекция угла магнитного склонения

При коррекции угла магнитного склонения нужно ввести угол магнитного склонения (разницу между магнитным и истинным севером), позволяющий часам указывать на географический или истинный север. Эту операцию можно выполнить, если на карте указан угол магнитного склонения.

57

Более подробную информацию см. в разделе «Магнитный и истинный север».

Примечание

• Ввести угол склонения можно только в целых градусах, т.е. указанное на карте значение угла необходимо округлить. Если на карте указан угол 7,4°, введите 7°; если 7° 4' (7 градусов 40 минут) – введите 8°.

1. Вытяните заводную головку.

• Это действие приведет к тому, что на экране отобразится индикатор 1 и мигающий индикатор Φ .

2. Нажмите кнопку В.

• На экране сначала отобразится индикатор DEC, затем мигающие индикаторы текущего направления и угловой величины магнитного склонения.

3. Поверните заводную головку для изменения значения направления и угловой величины магнитного склонения.

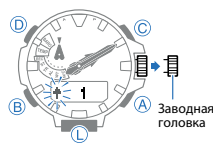

58

• Настройки направления угла магнитного склонения:
OFF: Коррекция не выполняется. Угол магнитного склонения равен 0°.

E: Магнитный полюс расположен восточнее (восточное склонение)
W: Магнитный полюс расположен западнее (западное склонение)

• При настройке параметров можно ввести значения в диапазоне от W 90° до E 90°.

• Для возврата к заводским настройкам угла магнитного склонения 0° (OFF), одновременно нажмите кнопки А и С.

4. После завершения коррекции угла магнитного склонения, верните заводную головку в исходное положение.



59

Цифровой компас. Предостережения

Магнитный и истинный север

В часы встроены датчик азимута, определяющий земной магнетизм. Это означает, что часы указывают на магнитный север, который отличается от истинного. Северный магнитный полюс находится в северной Канаде, южный магнитный полюс – в южной Австралии. Разница между магнитным и истинным севером становится больше, по мере приближения к любому магнитному полюсу. Обратите внимание, что на многих географических картах указан истинный север (а не магнитный). Поэтому, при использовании этого компаса с такими картами, необходимо выполнить коррекцию угла магнитного склонения.



Местонахождение

• Получение показаний компаса рядом с источником магнитного поля может привести к ошибкам показаний. Поэтому, старайтесь не пользоваться компасом рядом со следующими объектами:

60

• постоянными магнитами (магнитными ожерельями и т.п.), металлическими поверхностями (металлическими дверями, сейфами и т.п.), проводами высокого напряжения, антеннами, бытовыми приборами (телевизорами, компьютерами, стиральными машинами, холодильниками и т.п.).

• Получение точных показаний в поезде, лодке, самолете и других движущихся объектах невозможно.

• Невозможно получить точные показания в помещении, особенно внутри железобетонных строений. Это происходит из-за того, что металлические каркасы таких конструкций намагничиваются от бытовых приборов и т.п.

Хранение

• Точность показаний датчика может снизиться, если часы намагнитятся. Поэтому необходимо хранить часы вдали от магнитов и других источников магнитного поля, включая постоянные магниты (магнитные ожерелья и т.п.) и бытовые приборы (телевизоры, компьютеры, стиральные машины, холодильники и т.д.).

• Если вы считаете, что часы могли намагнититься, выполните процедуру, описанную в разделе «Выполнение двунаправленной калибровки».

61

РЕЖИМ АЛЬТИМЕТРА

Часы вычисляют и отображают значение высоты основываясь на данных об атмосферном давлении, полученных с помощью встроенного датчика барометра. Результаты и время выполнения измерений сохраняются в памяти часов.

Внимание!

• Отображаемое на цифровом экране значение высоты – относительная высота, вычисляемая на основе данных, полученных с помощью встроенного датчика атмосферного давления. Обратите внимание, что результаты измерения значения высоты в разное время для одной и той же местности при изменении атмосферного давления могут различаться. Также вычисленное значение высоты может отличаться от фактического значения высоты и/или от высоты над уровнем моря, указанного на карте. При определении высоты во время восхождений, необходимо как можно чаще выполнять калибровку альтиметра.

• Более подробную информацию о калибровке альтиметра и мерах предосторожности при использовании альтиметра, см. в разделах «Настройка эталонного значения высоты» и «Альтиметр. Предостережения».

62

Переведите часы в режим Альтиметра. Более подробную информацию см. в разделе «Выбор режима».

• Это действие приведет к тому, что часы начнут определять значение высоты.

Примечание

• После перехода в режим Альтиметра, секундная стрелка будет отображать или текущее значение секунд или значение перепада высот. Отображение информации секундной стрелкой зависит от того, какую информацию она отображала во время предыдущего измерения высоты. Для изменения отображения информации секундной стрелкой (с текущего значения секунд на перепад высот и наоборот) нажмите кнопку D.



Определение высоты с помощью альтиметра

Перейдите в режим Альтиметра для начала измерения высоты текущего местонахождения. Измерения будут выполняться каждую секунду в течение первых 3 минут, затем в соответствии с

63

заданным интервалом. Информацию об интервале получения данных о высоте, см. в разделе «Настройка интервала получения данных о высоте».

Примечание

- Нажмите кнопку А для запуска нового цикла определения высоты.
- Диапазон отображения данных о высоте от -700 до 10000 м (от -2300 до 32800 футов). Единица измерения 1 м (5 футов). Обратите внимание, что при выполнении калибровки альтиметра изменится диапазон измерения высоты.
- Если на экране отобразится индикатор — — —, это означает, что полученные данные находятся за пределами диапазона измерения высоты. Как только будут получены данные в пределах указанного диапазона, на экране снова отобразится текущее значение высоты.
- Для возврата в режим Текущего времени и окончания получения данных о высоте, нажмите кнопку В.

График изменения высоты

На графике изменения высоты отображается информация о значении высоты за последние 6 измерений. 1 сегмент соответствует 10 м.

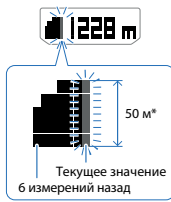

Эталонное значение высоты

Чтобы свести к минимуму вероятность ошибок в показаниях альтиметра, необходимо скорректировать текущее значение высоты перед тем, как начать прием данных о высоте во время походов или в других случаях, когда это необходимо. Во время походов также старайтесь сверять показания альтиметра с показаниями других приборов и карт и, в случае необходимости, скорректируйте эталонное значение высоты.

- Ошибки показаний альтиметра могут быть вызваны перепадами атмосферного давления, погодными условиями, особенностями рельефа.
- Перед тем, как выполнить следующие действия, узнайте информацию о текущей высоте

с помощью точного прибора, карты, интернета и т.п.

1. Вытяните заводную головку.
- Это действие приведет к тому, что на цифровом экране отобразится текущее значение высоты.
2. Поверните заводную головку для изменения текущего эталонного значения высоты с интервалом 1 м (5 фт).
- Устанавливайте эталонное значение высоты на основе точной информации о высоте, определенной, например, с помощью карты или другого источника.
- Одновременно нажмите кнопки А и С для отмены настройки эталонного значения высоты, при этом текущее значение высоты определится часами на основании текущего значения атмосферного давления.
3. После выполнения настройки эталонного значения высоты, верните заводную головку в исходное положение.

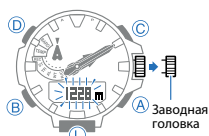

Перепад высот

В режиме Альтиметра значение перепада высот отображается с помощью секундной стрелки, если эта функция включена. Оно означает разницу высот между указанной опорной точкой и текущей высотой. Значение перепада высот обновляется каждый раз, когда часы выполняют новое измерение.

Настройка диапазона отображения перепада высот

Выполните следующие действия для того, чтобы установить диапазон отображения перепада высот - ±100 м или ±1000 м.

1. Вытяните заводную головку.

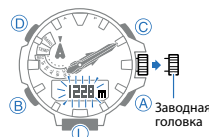

2. Нажмите кнопку В 2 раза.
- Это действие приведет к тому, что на экране отобразится индикатор DIFF и мигающий индикатор текущего установленного диапазона отображения перепада высот.
3. Поверните заводную головку для изменения значения диапазона отображения перепада высот - 100 м (на экране отобразится индикатор 100m) или 1000 м (на экране отобразится индикатор 1000m).

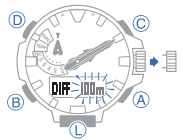

Диапазон отображения перепада высот ±100 м (±328 футов)
±1000 м (±3280 футов)

Единица отображения на экране 5 м (16 футов)
50 м (164 фута)

4. После выполнения настройки диапазона отображения перепада высот, верните заводную головку в исходное положение.

Использование значения перепада высот

1. Определите разницу высот между местом нахождения и точкой назначения с помощью линий

горизонталей на карте.

2. Нажмите кнопку А для определения высоты. См. раздел «Определение высоты с помощью альтиметра».
3. Нажмите и удерживайте кнопку D около 2 секунд, чтобы установить точку текущего местонахождения в качестве опорной точки.
 - Это действие приведет к тому, что сначала на экране отобразится индикатор DIFF RESET, затем индикатор RESET. Часы начнут принимать показания о высоте. При этом значение перепада высот обнулится, секундная стрелка укажет на значение ±0.
4. Сравнивая разницу высот, определенную с помощью карты, с показаниями часов, двигайтесь в сторону точки назначения.
 - Например, когда разница высот, определенная по карте составляет -80 метров, вы будете знать о приближении к точке назначения, когда секундная стрелка отобразит значение перепада высот -80 метров.



Значения перепада высот отображаются на экране часов с помощью секундной стрелки, как показано на рисунке.

5. Для прекращения отображения секундной стрелкой перепада высот нажмите кнопку D. После этого, секундная стрелка начнет отображать текущее значение секунд.
- Для того, чтобы секундная стрелка снова начала отображать перепад высот, еще раз нажмите кнопку D.



Примечание

- В зависимости от установленного диапазона отображения перепада высот, на цифровом экране он отображается в интервале от 100 м до -100 метров (100 м = 328 футов) или в интервале от 1000 м до -1000 метров (100 м = 3280 футов). Если полученные данные находятся за

пределами этого диапазона, секундная стрелка укажет на индикатор (OVER) или (UNDER).
• Секундная стрелка переместится к 9-часовой отметке, если по какой-либо причине показания не были получены или они выходят за пределы допустимого диапазона.

Настройка интервала получения данных о высоте

Можно выбрать один из способов автоматического получения данных о высоте.

0'05 определение высоты с секундным интервалом в течение первых 3 минут, затем с 5-секундным интервалом в течение 1 часа

2'00 определение высоты с секундным интервалом в течение первых 3 минут, затем с 2-минутным интервалом в течение 12 часов

1. Вытяните заводную головку.
2. Нажмите кнопку В.
- Это действие приведет к тому, что на экране отобразится индикатор INT и мигающий индикатор текущей настройки

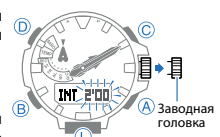

интервала автоматического получения данных о высоте 0'05 или 2'00.

3. Поверните заводную головку для изменения параметра интервала автоматического получения данных о высоте.
4. После выполнения настройки, верните заводную головку в исходное положение.

Примечание

Если не выполнять никаких операций в режиме Альтиметра, часы автоматически вернуться в режим Текущего времени через 12 часов (если установлен параметр автоматического получения данных о высоте 2'00) или через 1 час (если установлен параметр автоматического получения данных о высоте 0'05).

Сохранение данных об измерении высоты в памяти часов

В памяти часов данные об измерении высоты можно сохранить двумя способами: автоматически и вручную.

- Информацию о просмотре записей, сохраненных в памяти часов, см. в разделе «Просмотр данных, хранящихся в памяти записной книжки».

72

• Сохранение данных об измерении высоты в памяти часов вручную

Нажмите и удерживайте кнопку А около 2 секунд, пока индикатор REC не перестанет мигать.

- Это действие приведет к тому, что в памяти часов создастся запись, содержащая информацию о текущем значении высоты и о времени и дате создания записи.
- После сохранения информации в памяти, часы автоматически вернуться к отображению текущего значения высоты.
- В памяти часов можно сохранить до 30 записей.
- Если в памяти часов уже создано 30 записей, самая старая запись будет удалена, а на ее месте создастся новая запись.

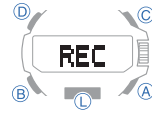

73

• Автоматическое сохранение данных об измерении высоты в памяти часов

Во время выполнения измерений высоты в режиме Альтиметра в памяти автоматически сохраняются следующие данные:

- (5) максимальное значение высоты (MAX)
- (6) минимальное значение высоты (MIN)
- (1)+(3) общий подъем (ASC)
- (2)+(4) общее снижение (DSC)

Значения общего подъема и общего снижения обновляются всякий раз, как только разница между текущим значением и значением, сохраненным в памяти, составит более ±15 м (±49 футов).

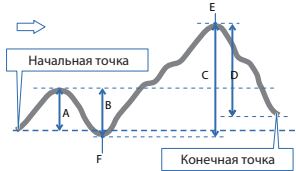

Примечание

Автоматическая запись данных об изменении высоты выполняется только тогда, когда часы находятся в режиме Альтиметра. При выходе из режима Альтиметра значения общего подъема

74

(ASC) и общего спуска (DSC) сохраняются в памяти и после того, как часы снова перейдут в режим Альтиметра, новая полученная информация о высоте будет сравниваться и обновляться с ранее сохраненными данными.

Настройка единицы измерения высоты

В качестве единицы измерения высоты можно установить метры (m) или футы (ft).

Внимание!

Для кода города текущего местонахождения ТУО (Токио) автоматически установлена единица измерения высоты – метры (m). Эту настройку изменить нельзя.

1. Вытяните заводную головку.
2. Нажмите кнопку В 3 раза.
3. На экране отобразится индикатор UNIT и мигающий индикатор текущей установленной единицы измерения высоты.
4. Поверните заводную головку для изменения единицы измерения.

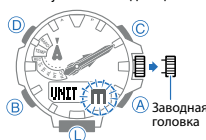

75

4. После выполнения настройки единицы измерения, верните заводную головку в исходное положение.

Альтиметр. Предостережения

• Влияние температуры на результаты измерения

- При измерении высоты не снимайте часы с запястья. Это обеспечит сохранение постоянной температуры корпуса часов, что позволит получить более точные показания.
- При измерении температуры окружающей среды, старайтесь следить за тем, чтобы корпус часов не подвергался воздействию изменения температуры окружающей среды. Информацию о точности показаний термометра и альтиметра, см. в разделе «Технические характеристики».

• Измерение высоты

- Полученные значения высоты будут неточными во время прыжков с парашютом, полетах на дельтаплане, паратране, вертолете, планере, самолете или другом воздушном транспортном средстве, где есть вероятность резкого изменения высоты.
- Не используйте часы для измерения высоты, если вам нужен профессиональный или промышленный уровень точности.

76

- Не забывайте, что воздух в самолете находится под давлением. Поэтому показания часов будут не совпадать с данными о высоте, сообщенными экипажем.
- Часы определяют текущее значение высоты на основании полученных данных об атмосферном давлении. Это означает, что при изменении атмосферного давления для одного и того же места могут быть получены разные значения высоты.

• Измерение высоты (относительная высота)

Обычно атмосферное давление падает с увеличением высоты. Часы рассчитывают значение высоты по международной стандартной атмосфере (ISA), установленной Международной организацией гражданской авиации (ICAO). Эти значения определяют соотношение между высотой над уровнем моря и атмосферным давлением.

Обратите внимание, что при следующих условиях получение точных данных затруднено:

- при изменении атмосферного давления из-за изменения погоды;
- при резких перепадах температуры;
- если часы подверглись сильному внешнему воздействию (например, удару).

77

РЕЖИМ БАРОМЕТРА

В режиме Барометра предназначен для измерения атмосферного давления и отображения его изменения на графике.

Внимание!

- Более подробную информацию об обеспечении выполнения точных измерений см. в разделе «Барометр. Предостережения».

Переведите часы в режим Барометра. Более подробную информацию см. в разделе «Выбор режима».

- Это действие приведет к тому, что часы начнут определять значение атмосферного давления.



Примечание

После перехода в режим Барометра и начала измерения атмосферного давления, секундная стрелка укажет или на текущее значение секунд или на значение изменения атмосферного давления. Отображение информации секундной стрелкой зависит от того, какую информацию

78

она отображала во время предыдущего измерения атмосферного давления. Для изменения отображения информации секундной стрелкой (с текущего значения секунд на изменение атмосферного давления и наоборот), нажмите кнопку D.

Измерение атмосферного давления с помощью барометра

Перейдите в режим Барометра для начала измерения атмосферного давления и построения графика изменения атмосферного давления. Измерения будут выполняться каждые 5 секунд в течение первых 3 минут, затем каждые 2 минуты.

Примечание

- Нажмите кнопку А для запуска нового цикла измерения атмосферного давления.
- Часы автоматически вернуться в режим Текущего времени, если не выполняются какие-либо операции в режиме Барометра в течение 1 часа.
- Диапазон отображения данных об атмосферном давлении от 260



79

до 1100 гПа (от 7,65 до 32,45 д.рт.ст.). Единица измерения 1 гПа (0,05 д.рт.ст.). На экране отобразится индикатор — —, если полученные данные находятся за пределами этого диапазона. Как только будут получены данные в пределах указанного диапазона, на экране снова отобразится текущее значение атмосферного давления.

Для возврата в режим Текущего времени и окончания измерения атмосферного давления, нажмите и удерживайте кнопку В около 2 секунд.

График атмосферного давления

Часы автоматически измеряют атмосферное давление каждые 2 часа. На основе полученных результатов на экране отображается график изменения атмосферного давления за последние 20 часов. Крайний правый сегмент отображает результат последнего измерения.

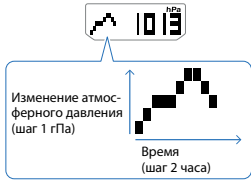

Показания графика изменения атмосферного давления

С помощью графика атмосферного давления можно составить прогноз погоды:

- Рост атмосферного давления, как правило, означает улучшение погоды.
- Падение атмосферного давления обычно соответствует ухудшению погоды.

Примечание

- При резких изменениях значений атмосферного давления и/или температуры линия графика прошлых измерений может оборваться на верхней или нижней границе. График отобразится целиком после стабилизации атмосферного давления.
- Во время отображения на экране индикатора изменения атмосферного давления, график изменения атмосферного давления не отображается.

Указатель перепада атмосферного давления

Выполните действия, указанные в этом разделе, для отображения секундной стрелкой информации

Показания индикатора изменения атмосферного давления

Индикатор	Значение
	Резкое понижение атмосферного давления
	Резкое повышение атмосферного давления
	Повышение атмосферного давления с прогнозом к понижению
	Понижение атмосферного давления с прогнозом к повышению

- Индикатор изменения атмосферного давления не отображается на экране, если колебания атмосферного давления не зафиксированы.

Внимание!

- Для получения более точных данных об изменении атмосферного давления, необходимо выполнять измерения на одной и той же высоте. Например, находясь в загородном доме, в палаточном лагере или на берегу моря.
- Измерение атмосферного давления на разной высоте приведет к неточным результатам при построении графика атмосферного давления и отображении информации об изменении атмосферного давления. Не выполняйте измерения атмосферного давления во время горных восхождений.

Включение и выключение индикатора изменения атмосферного давления

- Нажмите и удерживайте кнопку D для включения/выключения индикатора изменения атмосферного давления.
- Индикатор BARO отображается на экране часов, когда индикатор изменения атмосферного давления включен.
- Индикатор BARO не отображается на экране часов, когда индикатор изменения атмосферного давления выключен.



о перепадае атмосферного давления – разнице между значением атмосферного давления, полученным при предыдущем измерении, и текущим значением атмосферного давления.

1. Нажмите кнопку D.

Это действие приведет к тому, что секундная стрелка укажет на разницу между текущим и предыдущим измерениями атмосферного давления (перепад атмосферного давления).

Пример (см. рисунок): секундная стрелка указывает на перепад атмосферного давления -3 гПа (около -0,9 д.рт.ст.).

2. Нажмите кнопку D для возврата отображения секундной стрелкой текущего значения секунд.

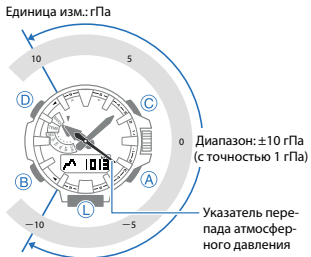

В режиме Барометра нажмите и удерживайте кнопку D около 2 секунд, пока на экране не отобразится индикатор INFO и слева от него мигающий индикатор ON (вкл.) или OFF (выкл.).

Примечание

- Когда индикатор изменения атмосферного давления включен, часы выполняют измерение атмосферного давления каждые 2 минуты вне зависимости от того, в каком режиме они находятся.
- Индикатор изменения атмосферного давления автоматически выключится через 24 часа после того, как он был включен, или, при низком уровне заряда аккумуляторной батарейки.
- Когда индикатор изменения атмосферного давления включен, прием сигнала радиокалибровки или переход в режим экономии энергии не выполняются.
- При низком уровне заряда аккумуляторной батарейки, индикатор изменения атмосферного давления не может быть включен.
- Индикатор изменения атмосферного давления выключается, если заряд аккумуляторной батарейки падает до низкого уровня.

Примечание

Указатель перепада атмосферного давления отображает значения в диапазоне ±10 гПа (0,3 д.рт.ст.) с шагом в 1 гПа (0,03 д.рт.ст.).

- Секундная стрелка укажет на индикатор (over) или (under), если значение перепада атмосферного давления находится вне указанного выше диапазона.
- Секундная стрелка укажет на 9-часовую отметку, если текущее значение атмосферного давления по какой-либо причине не было вычислено или оно превышает диапазон допустимого значения.

Индикатор изменения атмосферного давления

Часы на основе полученных ранее данных анализируют изменение атмосферного давления и с помощью индикатора отображают информацию об изменении атмосферного давления. Если произошло резкое изменение атмосферного давления, раздастся звуковой сигнал, на экране отобразится мигающий индикатор изменения атмосферного давления. Обратите внимание, что отображение индикатора изменения атмосферного давления можно выключить или включить.

Калибровка датчика измерения атмосферного давления (барометра)

Встроенный в часы датчик измерения атмосферного давления (барометр) откалиброван на фабрике и в норме не нуждается в дополнительной калибровке. Но когда возникают серьезные ошибки при измерении атмосферного давления, можно выполнить калибровку датчика для их исправления.

Внимание!

- Неправильная калибровка датчика измерения атмосферного давления приведет к отображению неправильных результатов измерений. Перед выполнением калибровки сравните показания барометра часов с показаниями надежного и точного барометра.

- Вытяните заводную головку. Это действие приведет к тому, что на экране начнут мигать цифры текущего значения атмосферного давления.
- Поворачивая заводную головку, измените значение атмосферного давления с шагом в 1 гПа (0,05 д.рт.ст.)
- Для возврата к настройкам по умолчанию, одновременно нажмите кнопки A и C.

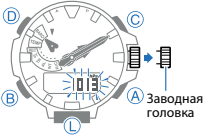

3. После завершения калибровки датчика измерения атмосферного давления, верните заводную головку в исходное положение.

Настройка единицы измерения атмосферного давления

В качестве единицы измерения атмосферного давления можно установить гектопаскалы (hPa) или дюймы ртутного столба (inHg).

Внимание!

Для кода города текущего местонахождения TYO (Токио) автоматически установлена единица измерения атмосферного давления – гектопаскалы (hPa). Эту настройку изменить нельзя.

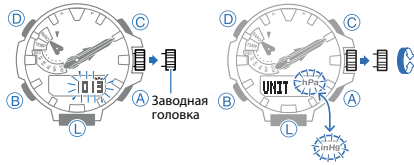

88

1. Вытяните заводную головку.
2. Нажмите кнопку В.
3. Поверните заводную головку для изменения единицы измерения.
4. После выполнения настройки единицы измерения, верните заводную головку в исходное положение.

Барометр. Предостережения

- Датчик атмосферного давления, встроенный в часы, измеряет изменения атмосферного давления, которые можно использовать для прогноза погоды. Он не предназначен для использования в качестве точного инструмента для официальных прогнозов погоды или отчетов.
- Внезапные изменения температуры могут повлиять на показания датчика атмосферного давления. Из-за этого возникает погрешность во время выполнения измерений.

РЕЖИМ ТЕРМОМЕТРА

В часы встроены датчик измерения температуры окружающей среды (термометр).

89

Внимание!

- Более подробную информацию об обеспечении выполнения точных измерений см. в разделе «Термометр. Предостережения».

Переведите часы в режим Термометра. Более подробную информацию см. в разделе «Выбор режима».

- Это действие приведет к тому, что часы начнут определять значение температуры.

Измерение температуры с помощью термометра

Перейдите в режим Термометра для начала измерения температуры.

Измерения будут выполняться каждые 5 секунд в течение первых 3 минут, затем каждые 2 минуты.

Примечание

- Нажмите кнопку А для запуска нового цикла измерения температуры.
- Часы автоматически вернуться в режим Текущего времени, если не выполнять какие-либо операции в режиме Термометра в течение 1 часа.

90

Режим Термометра

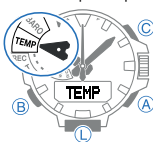

- Диапазон отображения данных о температуре от -10 до 60°C (от $14,0$ до $140,0^{\circ}\text{F}$). Единица измерения $0,1^{\circ}\text{C}$ (или $0,2^{\circ}\text{F}$). На экране отобразится индикатор $---$, если полученные данные находятся за пределами этого диапазона. Как только будут получены данные в пределах указанного диапазона, на экране снова отобразится текущее значение температуры.
- Для возврата в режим Текущего времени и окончания измерения температуры, нажмите и удерживайте кнопку В около 2 секунд.

Калибровка датчика измерения температуры (термометра)

Встроенный в часы датчик измерения температуры окружающей среды (термометр) откалиброван на фабрике и в норме не нуждается в дополнительной калибровке. Но когда возникают серьезные ошибки во время измерения температуры, можно выполнить калибровку датчика для исправления ошибок.

Внимание!

- Неправильная калибровка датчика измерения температуры окружающей среды приведет к отображению неправильных результатов измерений. Перед выполнением калибровки сравните

91

показания термометра часов с показаниями надежного и точного термометра.

1. Вытяните заводную головку. Это действие приведет к тому, что на экране начнут мигать цифры текущего значения температуры.
2. Поворачивая заводную головку, измените значение температуры.
 - Калибровка значения температуры выполняется с шагом в $0,1^{\circ}\text{C}$ ($0,2^{\circ}\text{F}$).
 - Для возврата к настройкам по умолчанию, одновременно нажмите кнопки А и С.
3. После завершения калибровки датчика измерения температуры окружающей среды, верните заводную головку в исходное положение.

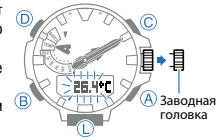

92

Настройка единицы измерения температуры

В качестве единицы измерения температуры можно установить градусы Цельсия ($^{\circ}\text{C}$) или

градусы Фаренгейта ($^{\circ}\text{F}$).

Внимание!

Для кода города текущего местонахождения TYO (Токио) автоматически установлена единица измерения температуры – градусы Цельсия ($^{\circ}\text{C}$). Эту настройку изменить нельзя.

1. Вытяните заводную головку.
2. Нажмите кнопку В.
3. Поверните заводную головку для изменения единицы измерения.
 - Калибровка значения температуры выполняется с шагом в $0,1^{\circ}\text{C}$ ($0,2^{\circ}\text{F}$).
 - Для возврата к настройкам по умолчанию, одновременно нажмите кнопки А и С.
4. После выполнения настройки единицы измерения, верните заводную головку в исходное положение.

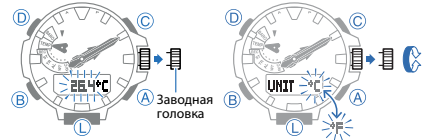

93

Термометр. Предостережения

- На измерение температуры окружающей среды влияет температура тела, прямой солнечный свет и влажность. Для получения более точной температуры окружающей среды снимите часы с запястья, положите их в хорошо проветриваемое место, скрытое от солнечных лучей, и протрите корпус. Для достижения температуры окружающей среды часам потребуется 20–30 минут.

94

ПРОСМОТР ЗАПИСЕЙ О ВЫСОТЕ, СОХРАНЕННЫХ В ПАМЯТИ ЧАСОВ

Режим Просмотра данных предназначен для просмотра информации об изменении высоты, сохраненной в памяти часов вручную и автоматически в режиме Альтиметра.

Переведите часы в режим Просмотра данных. Более подробную информацию см. в разделе «Выбор режима».



Просмотр записей о высоте

С помощью кнопок А и С выберите экран для просмотра сохраненных данных.

- Для ускоренного перехода к нужной записи удерживайте одну из этих кнопок нажатой.

95

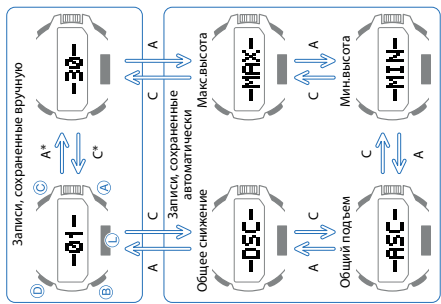

* При каждом нажатии на кнопку А или С происходит переход от одной записи к другой. Всего в памяти может быть вручную сохранено до 30 записей (С-номера от -01- до -30-).

- Удаленные данные восстановить нельзя! Перед тем, как выполнять операцию удаления данных, убедитесь в том, что выбрана нужная запись.
- Нажмите и удерживайте кнопку D около 2 секунд. Это действие приведет к тому, что на экране начнет мигать индикатор CLEAR. Кнопку D можно отпустить после того, как индикатор CLEAR перестанет мигать.

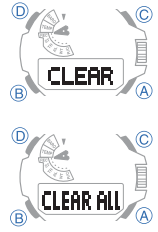

Удаление информации из всех записей

Нажмите и удерживайте кнопку D около 5 секунд. Это действие приведет к тому, что на экране начнет мигать индикатор CLEAR ALL. Кнопку D можно отпустить после того, как индикатор CLEAR ALL перестанет мигать.

Примечание

- Индикатор --- или 0 отображается на экране, если информация, хранящаяся в памяти, была удалена или при записи этой информации произошла ошибка.
- Когда значение общего подъема (ASC) или общего снижения (DSC) превысит 99999 метров (или 327995 футов), отсчет этих значений начнется снова с 0.
- Для возврата к начальному экрану записи во время просмотра информации, содержащейся в выбранной записи, нажмите кнопку D.
- Просмотр записей, сохраненных в памяти вручную**
- Информация для выбранной записи, сохраненной вручную, будет отображаться в указанной на рисунке последовательности. Пример: сохраненная информация для записи -01-.

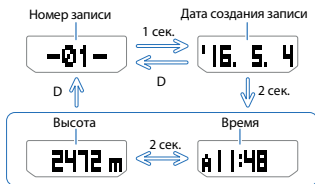

РЕЖИМ СЕКУНДОМЕРА

С помощью секундомера можно измерить прошедшее время, промежуточное время и зафиксировать два финишных результата. Точность работы секундомера составляет 1/100 секунды. Переведите часы в режим Секундомера. Более подробную информацию см. в разделе «Выбор режима».



Примечания

- Предел работы секундомера составляет 23 часа 59 минут 59,99 секунд.
- Работа секундомера продолжится даже после выхода часов из режима Секундомера и достижения указанного выше предела до тех пор, пока не будет нажата кнопка С для его остановки.
- Если часы выйдут из режима Секундомера, когда на экране отображается промежуточное время, оно заменится на общее прошедшее время.

- Просмотр записей, сохраненных в памяти автоматически**
- Информация для выбранной записи, сохраненной автоматически, будет отображаться в указанной на рисунках последовательности.

Записи с информацией о максимальной/минимальной высоте

Пример: сохраненная информация для записи о максимальной высоте.

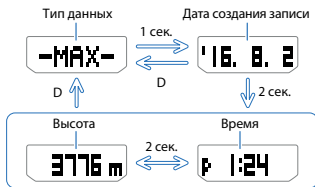

Записи с информацией об общем подъеме/снижении

Пример: сохраненная информация для записи об общем подъеме.



Удаление одной записи

- С помощью кнопок А и С выберите запись, данные из которой нужно удалить.

Внимание!

- Если удерживать нажатой кнопку D более 5 секунд, это приведет к удалению всех записей из памяти часов.

Измерение отрезков времени

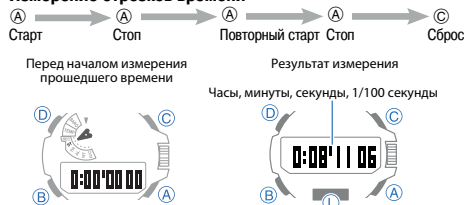

Измерение промежуточного времени



Отображение промежуточного результата и 2 финишных результатов

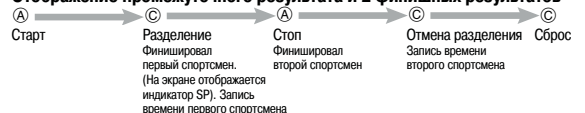

РЕЖИМ ТАЙМЕРА ОБРАТНОГО ОТСЧЕТА

В режиме Таймера обратного отсчета можно настроить время работы таймера. По окончании обратного отсчета времени прозвучит звуковой сигнал.

Переведите часы в режим Таймера обратного отсчета. Более подробную информацию см. в разделе «Выбор режима».



104

Настройка времени работы таймера

1. Вытяните заводную головку.
 - Это действие приведет к тому, что на экране начнут мигать цифры минут таймера.
2. Поворачивая заводную головку, настройте значение минут таймера.
3. После завершения настройки времени работы таймера обратного отсчета, верните заводную головку в исходное положение.

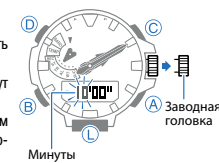

Работа таймера обратного отсчета

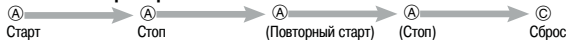

105

- Когда время обратного отсчета достигнет 0, раздастся звуковой сигнал. После окончания звучания сигнала, время обратного отсчета автоматически переключается на начальное значение.
- Если во время работы таймера вытянуть заводную головку, время обратного отсчета автоматически переключится на начальное значение. После этого можно установить новое время работы таймера.

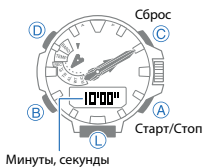

Остановка звукового сигнала

Нажмите любую кнопку.

106

РЕЖИМ БУДИЛЬНИКА

В режиме Будильника можно установить до 5 независимых ежедневных будильников. Когда будильник включен, ежедневно по достижении установленного времени в течение 10 секунд будет звучать звуковой сигнал. Сигнал звучит, даже если часы находятся не в режиме Текущего времени. Также в режиме Будильника можно включить сигнал начала часа. При включенном сигнале начала часа в начале каждого часа будет раздаваться двойной звуковой сигнал.

Переведите часы в режим Будильника. Более подробную информацию см. в разделе «Выбор режима».

Режим Будильника



107

Настройка времени звучания сигнала будильника

1. В режиме Будильника с помощью кнопок A и C выберите один из экранов будильника от AL1 до AL5, настройку которого необходимо выполнить.
2. Вытяните заводную головку.
 - Это действие приведет к тому, что на экране начнут мигать цифры часов и минут будильника.
3. Поворачивая заводную головку, настройте значение минут будильника.
4. Во время настройки значения минут будильника, значение часов будет изменяться в соответствии с выполняемыми настройками.
5. Если необходимо выполнить только настройку значения часов будильника, перейдите к выполнению п. 4.
6. Нажмите кнопку B.
7. Поворачивая заводную головку, настройте значение часов будильника.

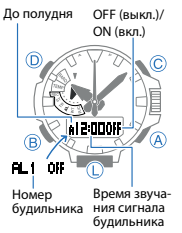

108

- При настройке времени звучания сигнала будильника в 12-часовом формате убедитесь в правильности настройки времени до полудня (на экране отображается индикатор A) или после полудня (на экране отображается индикатор P).
- 6. После завершения настройки времени звучания сигнала будильника, верните заводную головку в исходное положение.
- Настройка времени срабатывания будильника автоматически включает сигнал будильника.

Включение и выключение сигнала начала часа и сигнала будильника

1. В режиме будильника с помощью кнопок A и C выберите один из экранов будильника от AL1 до AL5 или экран сигнала начала часа.

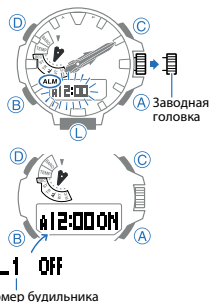

109

2. Нажмите кнопку D для включения (ON) или выключения (OFF) сигнала будильника или сигнала начала часа.
- Индикаторы включенных сигналов будильника и/или начала часа отображаются во всех режимах на экране, когда эти сигналы включены.

Остановка звукового сигнала

Нажмите любую кнопку.

Проверка будильника

В режиме Будильника нажмите и удерживайте кнопку A около 2 секунд для того, чтобы узнать включен или нет звуковой сигнал будильника.



110

РЕЖИМ МИРОВОГО ВРЕМЕНИ

В режиме Мирового времени на экране можно отобразить текущее время одного из 29 часовых поясов (29 городов) по всему миру или всемирное координированное время (UTC). Город, выбранный в режиме Мирового времени, называется «Городом Мирового времени».

Переведите часы в режим Мирового времени. Более подробную информацию см. в разделе «Выбор режима».



111

Настройка кода города мирового времени и стандартного/летнего времени

1. Вытяните заводную головку.
 - Это действие приведет к тому, что на экране отобразится мигающий индикатор CITY, секундная стрелка укажет на текущий установленный код города мирового времени.
2. Поворачивая заводную головку, выберите нужный код города мирового времени.
 - Минутная и часовая перейдут к отображению мирового времени выбранного кода города.
3. Нажмите кнопку В.
 - Это действие приведет к тому, что на экране отобразится мигающий индикатор текущей

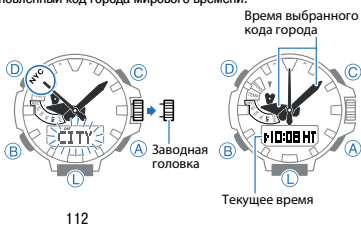

112

настройки стандартного/летнего времени (ON или OFF). Индикатор ON означает, что для выбранного кода города отображается летнее время. Индикатор OFF означает, что для выбранного кода города отображается стандартное время.

4. Поверните заводную головку для включения стандартного или летнего времени (ON или OFF).
5. После выполнения настроек, верните заводную головку в исходное положение.
 - Обратите внимание: выполнить настройку стандартного/летнего времени для кода города UTC нельзя.
 - Настройка стандартного/летнего времени выполняется только для выбранного кода города, для других кодов городов она не меняется.

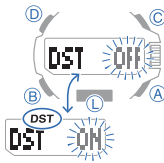

113

робную информацию см. в разделе «Таблица кодов городов».

- Для того, чтобы проверить какой код города установлен в режиме Мирового времени, нажмите кнопку D. Секундная стрелка в течение 3 секунд будет указывать на индикатор текущего установленного кода города Мирового времени.
- Для того, чтобы проверить какое мировое время отображается – до или после полудня, нажмите кнопку А. Секундная стрелка в течение 3 секунд будет указывать на индикатор времени до полудня (А) или после полудня (Р).

114

Быстрая замена кода города текущего местонахождения на код города мирового времени

Для быстрой замены кода города текущего местонахождения на код города, выбранный в режиме Мирового времени нажмите и удерживайте кнопку D около 3 секунд.

Примечание

- Эта функция удобна для людей, часто переключающихся из одной часовой зоны в другую.

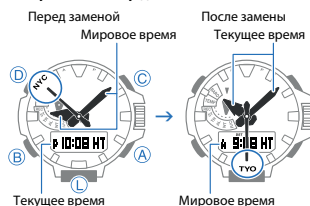

115

Установка UTC в качестве кода города мирового времени

Для установки UTC в качестве кода города мирового времени нажмите и удерживайте кнопку А около 3 секунд.



ПОДСВЕТКА

Подсветка экрана облегчает считывание показаний часов в темноте. В часах так же есть функция автоматической подсветки. Когда она включена, подсветка экрана включается при наклоне руки к себе.

Примечание

- Подсветка часов выключается, когда начинает звучать любой сигнал или если заводную головку

116

вытянули для настройки параметров.

- Подсветка не работает в следующих случаях:
 - во время приема сигнала радиокалибровки времени;
 - во время выполнения измерений одним из датчиков;
 - во время ускоренного передвижения стрелок часов.

Включение подсветки вручную

В любом режиме нажмите кнопку L для включения подсветки. Это действие приведет к включению подсветки часов, независимо от того, включена автоподсветка или нет.

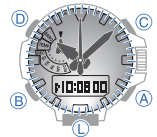

117

Автоматическое включение подсветки

Когда включена функция автоподсветки, подсветка экрана часов автоматически включается в любом режиме всякий раз, когда рука оказывается в положении, показанном на рисунке.

Держите руку параллельно земле, затем поверните запястье к себе примерно на 40°. Это действие приведет к автоматическому включению подсветки.

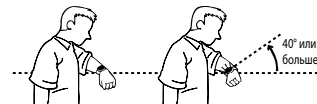

Внимание!

- Если носить часы на внутренней стороне запястья, движение руки или вибрация могут привести к частому срабатыванию подсветки. Чтобы не разряжать батарейку, выключайте функцию автоподсветки в ситуациях, которые могут привести к частому включению подсветки.

118

- Обратите внимание: если носить часы под рукавом, включая функцию автоподсветки, она будет часто срабатывать, что приведет к быстрой разрядке аккумуляторной батарейки.
- Подсветка не включится, если циферблат наклонен под углом более 15° относительно горизонта. Убедитесь, что рука параллельна земле.
- Подсветка выключается через 1,5 или 3 сек (в зависимости от настройки), даже если циферблат часов будет повернут к вам.
- Статическое электричество или магнитное поле могут помешать правильной работе автоподсветки. Если она не включается, верните руку в начальное положение (параллельно земле), а затем еще раз поверните к себе. Если это не поможет, опустите руку вдоль тела и попробуйте еще раз.
- При повороте часов можно услышать очень слабый щелчок. Это механический звук автоматического включения подсветки, не означающий неисправности.



Примечание

- Автоподсветка не работает, не зависимо от ее настройки, если выполняется одна из операций:
 - звучит звуковой сигнал;

119

- выполняется прием сигнала радиокалибровки;
- часы находятся в режиме Компаса;
- выполняется ускоренное перемещение стрелок часов.
- Когда функция автоподсветки включена, при наклоне руки к себе включение подсветки может не сразу срабатывать во время работы одного из датчиков.

Включение и выключение функции автоподсветки

1. В режиме Текущего времени вытяните заводную головку.
2. Нажмите кнопку В 3 раза.
 - На экране отобразится индикатор AUTO и мигающий индикатор текущей настройки функции автоподсветки (ON или OFF).

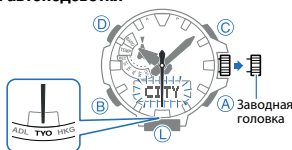

120

3. Поворачивая заводную головку, включите (на экране отобразится индикатор ON) или выключите (на экране отобразится индикатор OFF) функцию автоподсветки.
4. Верните заводную головку в исходное положение для выхода из режима настройки.
 - Автоподсветка не работает, если заряд аккумуляторной батарейки снизился до 4 уровня.

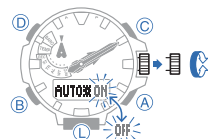

Настройка продолжительности подсветки

Можно установить продолжительность подсветки – 1,5 или 3 сек.

1. В режиме Текущего времени вытяните заводную головку.
2. Нажмите кнопку В 4 раза.
 - На экране отобразится индикатор LIGHT и



121

мигающий индикатор текущей настройки продолжительности подсветки (1 или 3).

3. Поворачивая заводную головку, установите продолжительность подсветки – 3 секунды (на экране отобразится индикатор 3) или 1,5 секунды (на экране отобразится индикатор 1).
4. Верните заводную головку в исходное положение для выхода из режима настройки.

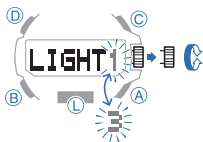

КОРРЕКТИРОВКА АНАЛОГОВОГО ВРЕМЕНИ

Сильное магнитное воздействие или удар могут привести к тому, что стрелки часов будут отображать время, отличное от цифрового времени, даже после приема сигнала радиокалибровки. Если такая ситуация произойдет, выполните корректировку аналогового времени.

- В часах есть функция автоматической корректировки стрелок.

122

Внимание!

- Не следует выполнять корректировку аналогового времени, если цифровое и аналоговое время отображаются правильно.

Переведите часы в режим Текущего времени. Более подробную информацию см. в разделе «Выбор режима».

1. Вытяните заводную головку.
2. Нажмите и удерживайте кнопку А около 5 сек, пока на экране сначала не отобразится мигающий индикатор HAND SET, затем индикатор HAND ADJ.
- Это означает, что часы находятся в режиме корректировки аналогового времени.



Внимание!

Перед тем, как выполнить операции из п. 3, дождитесь окончания перемещения всех стрелок к 12-часовой отметке. Если вернуть заводную головку в исходное положение до того, как стрелки

123

переместятся к 12-часовой отметке, корректировка аналогового времени не будет выполнена.

3. Верните заводную головку в исходное положение.
 - Это действие приведет к тому, что все стрелки часов (режима, часовая, минутная, секундная) вернуться в нормальное положение.

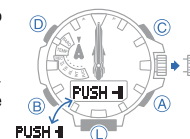

Примечание

После выполнения операции по корректировке аналогового времени, перейдите в режим Текущего времени и убедитесь в том, что аналоговое и цифровое время совпадают. Если это не так, выполните корректировку аналогового времени еще раз.

124

ДРУГИЕ НАСТРОЙКИ

Переведите часы в режим Текущего времени. Более подробную информацию см. в разделе «Выбор режима».

Включение и выключение звукового сигнала при нажатии кнопок

Отключение сигнала при нажатии кнопок не влияет на звучание сигналов будильников, сигнала начала часа, сигналов при измерении атмосферного давления, сигнала таймера обратного отсчета.

1. Вытяните заводную головку.
2. Нажмите кнопку В 2 раза.
 - На экране отобразится мигающий индикатор текущей настройки звукового сигнала при нажатии кнопок (KEY или MUTE).

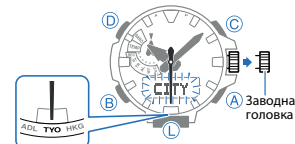

125

3. Поворачивая заводную головку, включите (на экране отобразится индикатор KEY) или выключите (на экране отобразится индикатор MUTE) звукового сигнала при нажатии кнопок.
4. Верните заводную головку в исходное положение для выхода из режима настройки.

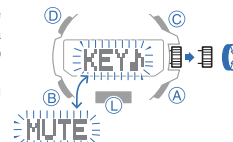

Включение и выключение режима экономии энергии

1. В режиме Текущего времени вытяните заводную головку.
2. Нажмите кнопку В 6 раза.
 - На экране отобразится индикатор P.SAVE и мигающий индикатор текущей настройки



126

режима экономии энергии (ON или OFF).

3. Поворачивая заводную головку, включите (на экране отобразится индикатор ON) или выключите (на экране отобразится индикатор OFF) режим экономии энергии.
4. Верните заводную головку в исходное положение для выхода из режима настройки.
 - Более подробную информацию о режиме экономии энергии см. в разделе «Режим экономии энергии».

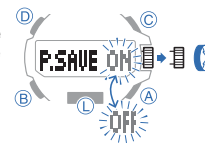

127

ЗАРУБЕЖНЫЕ ПОЗДКИ

Выполните действия, указанные в этом разделе для быстрой установки местного времени, после прибытия в другой город.

- **Перед посадкой в самолет**
Установите город мирового времени, соответствующий месту вашего прибытия.
- Более подробную информацию см. в разделе «Режим Мирового времени».



128

- **После приземления**
Выполните быструю замену кода города текущего местонахождения на код города мирового времени.
- Более подробную информацию см. в разделе «Быстрая замена кода города текущего местонахождения на код города мирового времени».



129

ТАБЛИЦА ПЕРЕХОДА НА ЛЕТНЕЕ ВРЕМЯ

Город	Начало летнего времени	Окончание летнего времени
Лондон	01:00 последнее воскресенье марта	02:00 последнее воскресенье октября
Париж	02:00 последнее воскресенье марта	03:00 последнее воскресенье октября
Атланта	03:00 последнее воскресенье марта	04:00 последнее воскресенье октября
Анкоридж	02:00 второе воскресенье марта	02:00 первое воскресенье ноября
Лос-Анджелес	02:00 второе воскресенье марта	02:00 первое воскресенье ноября
Денвер	02:00 второе воскресенье марта	02:00 первое воскресенье ноября

132

Город	Начало летнего времени	Окончание летнего времени
Чикаго	02:00 второе воскресенье марта	02:00 первое воскресенье ноября
Нью-Йорк	02:00 второе воскресенье марта	02:00 первое воскресенье ноября

• Данные приведены на июль 2015 года.

ПОИСК И УСТРАНЕНИЕ НЕИСПРАВНОСТЕЙ

Сигнал радиокалибровки времени

Информация, приведенная в этом разделе, актуальна, если в режиме Текущего времени в качестве кода города текущего местонахождения установлен один из следующих городов: LON, PAR, ATH, HKG, HNL, ANC, LAX, DEN, CHI, NYC или TYO. Для других кодов городов настройки выполняются в ручном режиме.

133

ТАБЛИЦА КОДОВ ГОРОДОВ

Код города	Город	Смещение от UTC
PPG	Паго-Паго	-11.0
HNL	Гонолулу	-10.00
ANC	Анкоридж	-09.00
LAX	Лос-Анджелес	-08.00
DEN	Денвер	-07.00
CHI	Чикаго	-06.00
NYC	Нью-Йорк	-05.00
SCL	Сантьяго	-04.00
RIO	Рио-де-Жанейро	-03.00
RAI	Прага	-01.00
UTC		+00.00

Код города	Город	Смещение от UTC
LON	Лондон	+00.00
PAR	Париж	+01.00
ATH	Афины	+02.00
JED	Джидда	+03.00
THR	Тегеран	+03.50
DXB	Дубай	+04.00
KBL	Кабул	+04.50
KHI	Карачи	+05.00
DEL	Дели	+05.50
KTM	Катманду	+05.75
DAC	Дакка	+06.00

130

■ Автоматический прием сигнала радиокалибровки времени не выполняется

Возможные причины	Способ устранения
Уровень заряда аккумуляторной батареи низкий	При низком уровне заряда аккумуляторной батареи прием сигнала радиокалибровки не выполняется. Поместите часы к источнику яркого света для подзарядки аккумуляторной батареи. См. раздел «Подзарядка часов»
Часы не находятся в режиме Текущего времени	Часы автоматически принимают сигнал радиокалибровки времени только в режиме Текущего времени. Перейдите в режим Текущего времени. <ul style="list-style-type: none"> • Чтобы принять сигнал радиокалибровки вручную, переведите часы в режим Прима сигнала радиокалибровки, нажмите и удерживайте кнопку A около 2 секунд. См. раздел «Выбор режима» См. раздел «Автоматический прием сигнала радиокалибровки»
Код города текущего местонахождения установлен неправильно	Проверьте настройку кода города текущего местонахождения и, в случае необходимости, проведите корректировку См. раздел «Настройка кода города текущего местонахождения»

134

Код города	Город	Смещение от UTC
RGN	Янгон	+06.50
BKK	Бангкок	+07.00
HKG	Гонконг	+08.00
TYO	Токио	+09.00

- Данные приведены на июль 2015 года.
- Правила, касающиеся мирового времени (смещение всемирного координированного времени (UTC) / разницы по Гринвичу) и летнего времени зависят от страны.
- Указом президента Российской Федерации с июня 2011 года на всей территории России был отменен переход на летнее время. 21.07.2014 принят федеральный закон «О внесении изменений в Федеральный закон „Об исчислении времени“», в соответствии с которым 26.10.2014 в Российской Федерации стало 11 часовых поясов и большинство из них были смещены на час назад. Учитывайте эту информацию при настройке часов.

131

Код города	Город	Смещение от UTC
ADL	Аделаида	+09.50
SYD	Сидней	+10.00
NOU	Нумеа	+11.00
WLG	Веллингтон	+12.00

Возможные причины	Способ устранения
Выполняется одна из операций	Когда выполняется одна из следующих операций, прием сигнала радиокалибровки не выполняется: <ul style="list-style-type: none"> • часы находятся в режиме «сна» часов; • включен индикатор изменения атмосферного давления; • работает таймер обратного отсчета времени.

■ Не всегда удается принять сигнал радиокалибровки времени

Возможные причины	Способ устранения
Часы находятся в месте с плохими условиями приема сигнала	Убедитесь в том, что часы находятся в доступном для получения сигнала месте. См. раздел «Условия для приема сигнала радиокалибровки»
Во время приема сигнала часы были переключены или выполнялись их настройки	Не выполняйте какие-либо действия с часами во время приема сигнала.
Во время приема сигнала радиокалибровки прерывается, когда начинает звучать сигнал будильника	Прием сигнала радиокалибровки прерывается, когда начинает звучать сигнал будильника. Отключите его. См. раздел «Включение и выключение сигнала начала часа и сигнала будильника»

135

Возможные причины	Способ устранения
Вы находитесь в местности, где прием сигнала невозможен	См. раздел «Приблизительный диапазон приема»
Сигнал радиокалибровки не передается по какой-либо причине	<ul style="list-style-type: none"> Проверьте на веб-сайте организации, осуществляющей передачу сигнала радиокалибровки, информацию о возможных неисправностях оборудования. Повторите прием сигнала позже.

■ Прием сигнала радиокалибровки времени выполнен успешно, но время скорректировано неправильно.

Возможные причины	Способ устранения
Воздействие сильного магнитного поля или удар привели к смещению положения стрелок часов	Выполните корректировку исходного положения стрелок часов. См. раздел «Корректировка аналогового времени»

Режим Альтиметра

• При измерении высоты в одном и том же месте полученные показания отличаются.

136

- Показания, полученные с помощью альтиметра, отличаются от истинных значений высоты.
- Невозможно получить правильные показания высоты.
- Отображаемое на цифровом экране значение высоты — относительная высота, вычисляемая на основе данных, полученных с помощью встроенного датчика атмосферного давления. Обратите внимание, что при измерении значения высоты в разное время для одной и той же местности при изменении атмосферного давления могут различаться. Также вычисленное значение высоты может отличаться от фактического значения высоты и/или от высоты над уровнем моря, указанной на карте. При определении высоты во время восхождений, необходимо как можно чаще выполнять калибровку альтиметра. Более подробную информацию, см. в разделе «Настройка эталонного значения высоты».
- После выполнения измерений, секундная стрелка указывает на 9-часовую отметку
- Результаты измерений находятся вне допустимого диапазона. См. раздел «Определение высоты с помощью альтиметра».

137

- Если на цифровом экране отображается индикатор ERR, это может означать, что датчик неисправен.
- После проведения измерений на цифровом экране отображается индикатор ERR.
- Это может означать, что датчик неисправен. Выполните измерения еще раз. Если индикатор ERR опять отобразится на экране, обратитесь в авторизованный сервисный центр CASIO.

Режим Цифрового компаса

- Часы указывают на источник магнитного поля
- Если после начала определения направления на цифровом экране не начнет мигать индикатор, это может означать, что часы находятся вблизи источника магнитного поля. Необходимо отойти как можно дальше от этого источника и снова выполнить определение направления.
- Если на цифровом экране опять не мигает индикатор, необходимо выполнить двунаправленную калибровку и затем снова выполнить определение направления. Более подробную информацию см. в разделах «Выполнение двунаправленной калибровки» и «Местонахождение».
- Индикатор ERR отображается на экране во время выполнения измерений

138

- Возможно, датчик неисправен. Это может быть следствием сильного намагничивания. Обратитесь к продавцу или в ближайший авторизованный сервисный центр CASIO для проверки часов. Более подробную информацию см. в разделе «Цифровой компас. Предостережения».
- Индикатор ERR отображается на экране после проведения двунаправленной калибровки
- Если после проведения калибровки на экране отображается индикатор - - -, затем индикатор ERR (ошибка), это может означать неисправность датчика.
- Через 1 секунду после того, как индикатор ERR исчезнет, выполните калибровку еще раз.
- Если индикатор ERR отобразится на экране после повторного выполнения калибровки, обратитесь к продавцу или в ближайший авторизованный сервисный центр CASIO для проверки часов.
- Показания, полученные с помощью цифрового компаса, отличаются от истинных значений направления.
- Выполните двунаправленную калибровку, и затем снова выполните определение направления. Более подробную информацию см. в разделах «Выполнение двунаправленной калибровки» и «Местонахождение».

139

- Для одного и того же места получены разные показания направления
- Отойдите от любого потенциального источника магнитного поля, и затем снова выполните определение направления. Более подробную информацию см. в разделе «Местонахождение».
- При попытке определить направление внутри помещения возникают проблемы
- Отойдите от любого потенциального источника магнитного поля, и затем снова выполните определение направления. Более подробную информацию см. в разделе «Местонахождение».

При возникновении неисправности датчика, как можно скорее обратитесь к продавцу или ближайший авторизованный сервисный центр CASIO.

Режим Барометра

- После выполнения измерений, секундная стрелка указывает на 9-часовую отметку
- Результаты измерений находятся вне допустимого диапазона. См. раздел «Измерение атмосферного давления».
- После проведения измерений на цифровом экране отображается индикатор ERR.

140

- Это может означать, что датчик неисправен. Выполните измерения еще раз. Если индикатор ERR опять отобразится на экране, обратитесь в авторизованный сервисный центр CASIO.

Режим Термометра

- После проведения измерений на цифровом экране отображается индикатор ERR.
- Это может означать, что датчик неисправен. Выполните измерения еще раз. Если индикатор ERR опять отобразится на экране, обратитесь в авторизованный сервисный центр CASIO.

Режим Мирового времени

- Время для выбранного кода города в режиме Мирового времени отображается неправильно.
- Возможно, для этого кода города неправильно настроен переход на стандартное/летнее время. Более подробную информацию см. в разделе «Настройка кода города мирового времени и стандартного/летнего времени».

Стрелки и индикаторы

- Я не знаю, в каком режиме находятся часы.

141

Стрелка режима указывает на индикатор того режима, в котором сейчас находятся часы. Более подробную информацию см. в разделе «Выбор режима».

- Для перехода в режим Текущего времени из любого другого режима нажмите и удерживайте кнопку X около 2 секунд.

Секундная стрелка движется с интервалом 2 секунды.

Уровень заряда аккумуляторной батарейки низкий. Поместите часы к источнику света для ее подзарядки. Более подробную информацию см. в разделе «Уровень заряда аккумуляторной батарейки».

- Все стрелки остановились и кнопки не работают при нажатии на них.
- Аккумуляторная батарейка полностью разряжена. Поместите часы к источнику света для ее подзарядки. Более подробную информацию см. в разделе «Уровень заряда аккумуляторной батарейки».
- Часы находятся в режиме восстановления заряда аккумуляторной батарейки. Примерно через 15 минут заряд аккумуляторной батарейки восстановится. Это произойдет быстрее, если поместить часы к яркому источнику света. Более подробную информацию, см. в разделе «Восстановление заряда аккумуляторной батарейки».

142

Стрелки движутся на высокой скорости.

Это может быть вызвано одной из указанных ниже причин и не означает неисправности часов. Перед тем, как выполнять какие-либо операции с часами, необходимо дождаться окончания ускоренного передвижения стрелок.

- Часы выходят из режима экономии энергии. Более подробную информацию см. в разделе «Режим экономии энергии».
- Выполняется корректировка времени после успешного автоматического приема сигнала радиокалибровки времени. Более подробную информацию см. в разделе «Автоматический прием сигнала радиокалибровки».
- Цифровое и аналоговое время не совпадают.
- Часы подверглись воздействию магнетизма или удару. Необходимо выполнить корректировку аналогового времени. Более подробную информацию см. в разделе «Корректировка аналогового времени».

Заводная головка

- При повороте заводной головки ничего не происходит.

143

Все действия для заводной головки будут заблокированы, если после того, как она была вытянута, не выполнять какие-либо операции с ней 2–3 минуты. Верните заводную головку в исходное положение, затем опять вытяните ее. Более подробную информацию см. в разделе «Операции с заводной головкой».

Подзарядка часов

• **Работа часов не возобновляется после того, как их поместили к источнику света.** Такое случается, если заряд аккумуляторной батареи снизился до 5 уровня, т.е. она окажется полностью разряженной. Продолжайте держать часы на свету для подзарядки аккумуляторной батареи до тех пор, пока она не зарядится до более высокого уровня. Более подробную информацию см. в разделе «Уровень заряда аккумуляторной батареи».

• На экране мигает индикатор RECOVER

• Это означает, что часы находятся в режиме восстановления заряда аккумуляторной батареи. Для восстановления заряда аккумуляторной батареи часам потребуется около 15 минут. Восстановление заряда аккумуляторной батареи произойдет быстрее, если поместить часы в хорошо освещенное место.

144

Примечание

• Если часы часто переходят в режим восстановления заряда аккумуляторной батареи (часто мигает индикатор RECOVER), это означает, что уровень заряда аккумуляторной батареи низкий. В это время не будут работать некоторые функции часов. Необходимо, как можно быстрее поместить часы к источнику яркого света для подзарядки. После восстановления заряда аккумуляторной батареи, работа всех функций часов возобновится. Более подробную информацию см. в разделе «Восстановление заряда аккумуляторной батареи».

• На экране мигает индикатор CHARGE

• Если на экране отобразится мигающий индикатор CHARGE, это означает, что уровень заряда аккумуляторной батареи резко снизился. Необходимо, как можно быстрее поместить часы к источнику яркого света для подзарядки. Более подробную информацию см. в разделе «Уровень заряда аккумуляторной батареи».

145

ТЕХНИЧЕСКИЕ ХАРАКТЕРИСТИКИ

Точность при нормальной температуре: ±15 секунд в месяц (без калибровки времени по радиосигналу)

Экран цифрового времени: часы, минуты, секунды, время до/после полудня, месяц, день, день недели, график изменения атмосферного давления
Формат отображения времени: 12/24-часовой формат
Система календаря: полностью автоматический календарь, запрограммированный с 2000 до 2099 года
Прочее: 3 формата экрана (день недели/месяц/день, график атмосферного давления/месяц/день, часы/минуты/секунды); код города текущего местонахождения (1 из 29 кодов городов); декретное (летнее)/стандартное время

Аналоговое время: часовая, минутная (движется с 10-секундным интервалом), секундная стрелки

Прием сигнала радиокалибровки времени: автоматический прием 6 раз в день (для Китая – 5 раз в день); после успешного приема следующие попытки не производятся; прием сигнала вручную

146

Принимаемые сигналы калибровки по времени: Майнфлинген, Германия (позывной: DCF77, частота: 77,5 кГц); Ангорн, Англия (позывной: MSF, частота: 60,0 кГц); Форт-Коллинз, Колорадо, США (позывной: WWVB, частота: 60,0 кГц); Фукусима, Япония (позывной: JJY, частота: 40,0 кГц); Фукуока/Сага, Япония (позывной: JJY, частота: 60,0 кГц); Шанцзо, провинция Ханьань, Китай (позывной: BPC, частота: 68,5 кГц)

Цифровой компас: непрерывное измерение в течение 60 секунд; 16 направлений; угловое значение от 0° до 359°; единица измерения: 1° на цифровом экране, 6° стрелками; направление севера указывает секундная стрелка; калибровка (двунаправленная); коррекция угла магнитного склонения

Альтиметр:

Диапазон измерения: –700 – 10 000 м (–2300–32800 футов) без эталонной высоты
Диапазон отображения: –3000 – 10 000 м (–9840 – 32 800 футов)
Отрицательные значения возникают при использовании эталонной высоты или из-за особых погодных условий.
Единица измерения: 1 м (или 5 футов)
Время измерения: каждую секунду в течение первых 3 минут, затем каждые 5 секунд в течение

147

1 часа (для параметра 0'05); каждую секунду в течение первых 3 минут, затем каждые 2 минуты в течение 12 часов (для параметра 2'00)

Сохранение данных о высоте в памяти часов:

вручную: 30 записей (высота, дата и время создания записи)

автоматически: одна запись, содержащая информацию о максимальной/минимальной высоте (дата и время фиксации значения), общий подъем/снижение (дата и время начала измерений)
Прочее: эталонная высота; график высоты; перепад высоты (от –100 до +100 м / от –1000 до +1000 м); настройка автоматического измерения высоты (0'05 или 2'00)

Барометр:

Диапазон измерения и отображения: 260–1100 гПа (или 7,65–32,45 дюйма ртутного столба)
Единица измерения: 1 гПа (или 0,05 дюйма ртутного столба)

Прочее: калибровка; график атмосферного давления; указатель перепада атмосферного давления; индикатор изменения атмосферного давления

Термометр:

Диапазон измерения и отображения: –10,0–60,0°C (или 14,0–140,0°F)

Единица измерения: 0,1°C (или 0,2°F)

148

Прочее: калибровка

Точность датчика азимута:

Точность измерения: в пределах ±10°

Значение гарантировано для диапазона температуры 10–40°C (50–104°F).

Указатель на север: в пределах ±2 сегментов

Точность датчика давления:

Точность измерения: ±3 гПа (0,1 дюймов рт. столба) (для альтиметра: ±75 м (246 футов))

• Значение гарантировано для диапазона температуры –10–40°C (14–104°F).

• Точность снижается при внешних механических или электромагнитных воздействиях на часы или датчик, при резких перепадах температуры.

Точность температурного датчика:

±2°C (±3,6°F) для диапазона температур –10–60°C (14,0–140,0°F)

Секундомер:

Единица измерения: 1/100 секунды

Пределы измерения: 23:59' 59.99"

Режимы измерения: прошедшее время, промежуточное время, два финишных результата

149

Таймер обратного отсчета

Единица измерения: 1 секунда

Диапазон настройки: 60 минут

Единица настройки: 1 минута

Будильник: 5 ежедневных будильников; сигнал начала часа

Мировое время: 29 городов (29 часовых поясов), UTC; быстрая замена текущего времени на мировое время или время UTC

Прочее: настройка стандартного/летнего времени

Подсветка: светодиодная, настройка продолжительности подсветки (1,5 или 3 сек.), отключаемая автоподсветка (полная автоподсветка, включаемая только в темноте)

Прочее: индикатор уровня заряда аккумуляторной батареи, режим экономии энергии, отключаемый сигнал при нажатии кнопок, автоматическая корректировка положения стрелок, сдвиг стрелок во время просмотра информации на цифровом экране

Питание: светочувствительная панель и аккумуляторная батарея

Примерное время работы аккумуляторной батареи: 6 месяцев (с полного заряда до 4 уровня) при следующих условиях:

150

Одно включение подсветки (1,5 сек) в день

10 секунд работы будильника в день

20 включений цифрового компаса в месяц

Измерение высоты: в течение 1 часа 1 раз в месяц

Измерение атмосферного давления: около 24 часов в месяц

Построение графика атмосферного давления: при получении показаний каждые 2 часа

Прием сигнала радиокалибровки: 4 минуты в день

Отображение информации на экране: 18 часов в день (6 часов – режим «сна»)

Частое использование подсветки сокращает срок службы аккумуляторной батареи. Будьте внимательны, когда включена функция автоподсветки.

151

ИНФОРМАЦИЯ О ТОВАРЕ

Наименование: часы наручные электронные / электронно-механические кварцевые (муж./жен.)

Торговая марка: CASIO

Фирма изготовитель: CASIO COMPUTER Co.,Ltd. (КАСИО Компьютер Ко. Лимитед)

Адрес изготовителя: 1-6-2, Hon-machi 1-chome, Shibuya-ku, Tokyo 151-8543, Japan

Импортер: ООО «Касио», 127015, Россия, Москва, ул. Бутырская, д. 77

Гарантийный срок: 1 год

Адрес уполномоченной организации для принятия претензий: указан в гарантийном талоне