

SONY®

4-196-549-91(1)

IC Recorder

Инструкция по эксплуатации

Начало работы

Основные операции

Другие операции записи

Другие операции
воспроизведения

Редактирование файлов

Прослушивание FM-радио

Информация о функциях
меню

Использование
компьютера

Дополнительные
сведения

Поиск и устранение
неисправностей

IC RECORDER

ICD-UX512/UX513F

Изготовитель: Сони Корпорейшн
Адрес: 1-7-1 Конан, Минато-ку,
Токио 108-0075, Япония
Страна-производитель: Китай

Во избежание возможных повреждений органов слуха избегайте длительного прослушивания на высокой громкости.



ПРЕДУПРЕЖДЕНИЕ

Не подвергайте батареи (в блоке или установленные) длительному воздействию солнечного света, огня и других источников высоких температур.

ПОТРЕБЛЕНИЕ НОМИНАЛЬНОГО ТОКА: 800 мА

Утилизация отслужившего электрического и электронного оборудования (директива применяется в странах Евросоюза и других европейских странах, где действуют системы раздельного сбора отходов)



Данный знак на устройстве или его упаковке обозначает, что данное устройство нельзя утилизировать вместе с прочими бытовыми отходами. Его следует сдать в соответствующий приемный пункт переработки электрического и электронного оборудования.

Неправильная утилизация

данного изделия может привести к потенциально негативному влиянию на окружающую среду и здоровье людей, поэтому для предотвращения подобных последствий необходимо выполнять специальные требования по утилизации этого

изделия. Переработка данных материалов поможет сохранить природные ресурсы. Для получения более подробной информации о переработке этого изделия обратитесь в местные органы городского управления, службу сбора бытовых отходов или в магазин, где было приобретено изделие.

Входящие в комплект принадлежности: наушники, кабель поддерживающего USB-подключения

Утилизация использованных элементов питания (применяется в странах Евросоюза и других европейских странах, где действуют системы раздельного сбора отходов)



Данный знак на элементе питания или упаковке означает, что элемент питания, поставляемый с устройством, нельзя утилизировать вместе с прочими бытовыми отходами.

На некоторых элементах питания

данный символ может комбинироваться с символом химического элемента. Символы ртути (Hg) или свинца (Pb) указываются, если содержание данных металлов менее 0,0005% (для ртути) и 0,004% (для свинца) соответственно. Обеспечивая правильную утилизацию использованных элементов питания, вы предотвращаете негативное влияние на окружающую среду и здоровье людей, возникающее при неправильной утилизации. Вторичная переработка материалов, использованных при изготовлении элементов питания, способствует сохранению природных ресурсов.

При работе устройств, для которых в целях безопасности, выполнения каких-либо действий или сохранения имеющихся в памяти устройств данных необходима подача постоянного питания от встроеного элемента питания, замену такого

элемента питания следует производить только в специализированных сервисных центрах. Для правильной утилизации использованных элементов питания, после истечения срока службы, сдавайте их в соответствующий пункт по сбору электронного и электрического оборудования.

Об использовании прочих элементов питания, пожалуйста, узнайте в разделе, в котором даны инструкции по извлечению элементов питания из устройства, соблюдая меры безопасности. Сдавайте использованные элементы питания в соответствующие пункты по сбору и переработке использованных элементов питания. Для получения более подробной информации о вторичной переработке данного изделия или использованного элемента питания, пожалуйста, обратитесь в местные органы городского управления, службу сбора бытовых отходов или в магазин, где было приобретено изделие.

Примечание для покупателей: следующая информация применима только для оборудования, продающегося в странах, где действуют директивы ЕС

Производителем данного устройства является корпорация Sony Corporation, 1-7-1 Konan, Minato-ku, Tokyo, 108-0075 Japan. Уполномоченным представителем по электромагнитной совместимости (ЕМС) и безопасности изделия является компания Sony Deutschland GmbH, Hedelfinger Strasse 61, 70327 Stuttgart, Germany. По вопросам обслуживания и гарантии обращайтесь по адресам, указанным в соответствующих документах.

относится только к аккумуляторам.



Импортер на территории РФ и название и адрес организации, находящейся на территории РФ, уполномоченной принимать претензии от пользователей:

ЗАО “Сони Электроник”, 123103,
Москва, Карамышевский проезд, 6, Россия

Дата изготовления

Цифровой диктофон : Указана на упаковке
Аккумуляторные батареи : Указан на
батареях (две последние цифры года и две
цифры месяца)

Страна-изготовитель

Цифровой диктофон : Сделано в Китае

- Записанную музыку можно использовать только для личных нужд. Чтобы использовать музыку для других нужд, требуется разрешение владельцев авторского права.
- Корпорация Sony не несет ответственности за данные, записанные/загруженные не полностью или поврежденные вследствие неполадок цифрового диктофона или компьютера.
- В зависимости от типа текста и символов текст, отображаемый на цифровом диктофоне, возможно, будет отображаться на устройстве неверно. Это обусловлено следующим.
 - Емкость памяти подсоединенного цифрового диктофона.
 - Цифровой диктофон не работает надлежащим образом.
 - Текущая информация записана на таком языке или с использованием таких символов, которые не поддерживаются цифровым диктофоном.

Информация для пользователей

Все права защищены. Все или отдельные части настоящего руководства или описанного в нем программного обеспечения запрещается воспроизводить, переводить или сокращать в любом виде, пригодном для прочтения на компьютере, без предварительного письменного разрешения Sony Corporation.

НИ ПРИ КАКИХ ОБСТОЯТЕЛЬСТВАХ КОРПОРАЦИЯ SONY НЕ НЕСЕТ НИКАКОЙ ОТВЕТСТВЕННОСТИ ЗА КАКИЕ БЫ ТО НИ БЫЛО ПОБОЧНЫЕ, КОСВЕННЫЕ ИЛИ РЕАЛЬНЫЕ УБЫТКИ КАК ПО ГРАЖДАНСКОМУ ЗАКОНОДАТЕЛЬСТВУ, КОНТРАКТУ, ТАК И ПРИ ЛЮБЫХ ДРУГИХ ОБСТОЯТЕЛЬСТВАХ, ВОЗНИКШИХ ВСЛЕДСТВИЕ ИЛИ В СВЯЗИ С ИСПОЛЬЗОВАНИЕМ ДАННОГО РУКОВОДСТВА, ПРОГРАММНОГО ОБЕСПЕЧЕНИЯ ИЛИ ДРУГОЙ ИНФОРМАЦИИ, СОДЕРЖАЩЕЙСЯ В НИХ ИЛИ ПОЛУЧЕННОЙ В РЕЗУЛЬТАТЕ ИХ ИСПОЛЬЗОВАНИЯ.

Sony Corporation сохраняет за собой право в любое время без уведомления вносить любые изменения в данное руководство или содержащуюся в нем информацию. Использование программного обеспечения, описанного в данном руководстве, также может быть определено положениями отдельного лицензионного соглашения пользователя.

- Это программное обеспечение работает в системе Windows, его нельзя использовать на компьютерах Macintosh.
- Прилагаемая кабель поддерживающего подключения для цифрового диктофона ICD-UX512/UX513F. Другие цифровые диктофоны подключать нельзя.

Записанный Вами материал предназначен только для Вашего персонального использования. Законы об авторских правах запрещают любые формы использования без разрешения владельцев авторского права. Использование носителя Memory Stick™ для записи графических или других данных, защищенных авторскими правами, запрещено ограничениями соответствующих законов об авторских правах. Любое использование с этими ограничениями запрещено.

Устройство поддерживает носитель “Memory Stick Micro™ (M2™)”. “M2™” является сокращенным названием “Memory Stick Micro™”. В дальнейшем в этом документе используется сокращение “M2™”.

Товарные знаки

- Microsoft, Windows, Windows Vista и Windows Media являются товарными знаками или зарегистрированными товарными знаками Microsoft Corporation в США и (или) других странах.
- Macintosh и Mac OS являются зарегистрированными товарными знаками компании Apple Inc. в США и других странах.
- Pentium является зарегистрированным товарным знаком Intel Corporation.
- Технология кодирования звука MPEG Layer-3 и патенты используются по лицензии Fraunhofer IIS and Thomson.
- Логотипы microSD и microSDHC являются товарными знаками SD-3C, LLC.



- “Memory Stick Micro”, “M2” и  являются товарными знаками или зарегистрированными товарными знаками Sony Corporation.
- “MagicGate” является товарным знаком Sony Corporation.
- Nuance, the Nuance logo, Dragon, Dragon NaturallySpeaking, and RealSpeak are trademarks and/or registered trademarks of Nuance Communications Inc., and/or its affiliates in the United States and/or other countries.
- Патенты США и других государств используются по лицензии компании Dolby Laboratories.

Все другие товарные знаки и зарегистрированные товарные знаки являются товарными знаками и зарегистрированными товарными знаками соответствующих владельцев. В дальнейшем “™” и “®” в каждом отдельном случае не упоминаются в данном руководстве.

“Sound Organizer” использует модули программного обеспечения, как показано ниже:

Windows Media Format Runtime

This product contains technology subject to certain intellectual property rights of Microsoft. Use or distribution of this technology outside of this product is prohibited without the appropriate license(s) from Microsoft.

Содержание

Начало работы

Шаг 1. Проверка комплектности поставки	9
Указатель деталей и органов управления	10
Предотвращение случайных операций (функция HOLD)	12
Поддержание среднего уровня громкости (функция AVLS)	13
Шаг 2. Зарядка батарейки	14
Зарядка батарейки при помощи компьютера	14
Зарядка батарейки при помощи USB-адаптера сетевого питания	17
Когда следует заряжать/заменять батарейку	17
Шаг 3. Включение цифрового диктофона	18
Включение питания	18
Выключение питания	18
Шаг 4. Установка часов	19
Настройка часов после зарядки батарейки	19
Настройка часов с использованием меню	20
Шаг 5. Установка языка, используемого в окошке дисплея	22

Основные операции

Запись	23
Прослушивание	28
Удаление	35

Другие операции записи

Изменение настроек записи	37
Выбор сюжета записи для каждой ситуации	37
Автоматическое начало записи при наличии звукового сигнала – функция VOR	42
Запись на карту памяти	44
Запись с помощью других устройств	48
Запись с помощью внешнего микрофона	48
Запись с другого оборудования	50
Действия во время записи	53
Контроль записи	53

Другие операции воспроизведения

Изменение настроек воспроизведения	54
Удобные способы воспроизведения	54
Уменьшение шума при воспроизведении и настройка более четкого звучания человеческого голоса – функция шумоподавления	55
Настройка скорости воспроизведения – функция DPC (Digital Pitch Control)	57
Выбор звукового эффекта	58
Выбор режима воспроизведения	60
Воспроизведение файла в нужный день и время с предупреждающим сигналом	62
Воспроизведение через другие устройства	65
Запись с помощью другой аппаратуры	65

Редактирование файлов

Упорядочение файлов в папке	66
Перемещение файла в другую папку	66
Копирование файла в другую память	67
Удаление всех файлов в папке	69
Использование маркера дорожки	70
Добавление маркера дорожки	70

Удаление маркера дорожки	71
Одновременное удаление всех маркеров дорожки в выбранном файле	72
Разделение файла	73
Разделение файла в текущем месте	73
Разделение файла по точкам, отмеченным маркерами	75
Защита файла	77

Прослушивание FM-радио

(только для модели ICD-UX513F)	
Настройка FM-радиостанций	79
Настройка FM-радиостанций с помощью сканирования частотного диапазона	79
Настройка заданной радиостанции	80
Запись FM-вещания	81
Настройка FM-радиостанций	82
Автоматическая настройка FM-радиостанций	82
Ручная настройка FM-радиостанций	83
Стирание настроенных FM-радиостанций	84
Изменение настроек приема FM-радио	85
Установка чувствительности ресивера при прослушивании FM-радио	85

Настройка чувствительности сканирования	86
Переключение между громкоговорителем и наушниками при прослушивании FM-радио	87

Информация о функциях меню

Настройка меню	89
Настройки меню	91

Использование компьютера

Использование цифрового диктофона с компьютером	111
Подсоединение цифрового диктофона к компьютеру	112
Структура папок и файлов	113
Отключение цифрового диктофона от компьютера	117
Копирование файлов с цифрового диктофона на компьютер	119
Копирование музыкальных файлов с компьютера на цифровой диктофон и их воспроизведение	120
Копирование музыкального файла с компьютера на цифровой диктофон (перетаскивание)	120
Воспроизведение музыкальных файлов, скопированных с компьютера, при помощи цифрового диктофона	121

Использование цифрового диктофона в качестве запоминающего устройства USB	123
Использование прилагаемого программного обеспечения Sound Organizer	124
Возможности Sound Organizer	124
Системные требования к компьютеру	126
Установка Sound Organizer	127
Окно Sound Organizer	129

Дополнительные сведения

Использование USB-адаптера сетевого питания	131
Отключение цифрового диктофона от электрической розетки	132
Меры предосторожности	133
Технические характеристики	136
Системные требования	136
Конструкция и характеристики	137
Время работы от батареи	141

Поиск и устранение неисправностей

Поиск и устранение неисправностей	143
Список сообщений	157
Системные ограничения	162
Окошко дисплея	164
Указатель	170

Шаг 1. Проверка комплектности поставки

Цифровой диктофон (1)

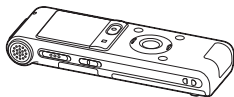

Перед началом использования цифрового диктофона снимите пленку с окошка дисплея.

Стереофонические наушники (1)



Кабель поддерживающего USB-подключения (1)

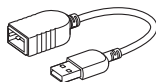

Если цифровой диктофон невозможно подключить к компьютеру напрямую, используйте прилагаемый кабель поддерживающего USB-подключения.

Аккумуляторная батарейка NH-AAA (размер AAA) (1)



Футляр для батарейки (1)

Программное обеспечение, Sound Organizer (CD-ROM) (1)

Сумка для переноски (1)

Инструкция по эксплуатации

Инструкция по эксплуатации хранится в виде файлов PDF во встроенной памяти цифрового диктофона.

Предупреждаем, что любые изменения или модификации данного оборудования, явно не описанные в настоящем руководстве, могут привести к аннулированию права на использование данного оборудования.

Указатель деталей и органов управления

Вид спереди

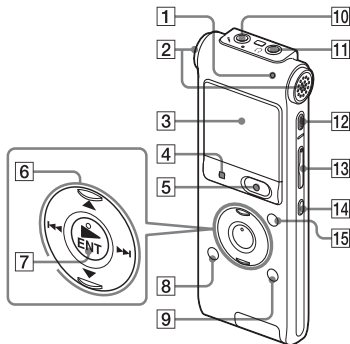

- 1 Индикатор работы
- 2 Встроенные микрофоны (стерео)
- 3 Окошко дисплея
- 4 Кнопка ■ STOP
- 5 Кнопка ● REC (запись)/PAUSE
- 6 Кнопка управления (▲, ▼ / ◀▶ (проверка/перемотка назад), ▶▶ (поиск/перемотка вперед))
- 7 Кнопка ► (воспроизведение)/ ENT(ввод)*
- 8 Кнопка 📁 (папка)
- 9 Кнопка MENU/NOISE CUT

- 10 Гнездо 📎 (микрофон)*
- 11 Гнездо 🎧 (наушники)
- 12 Кнопка ERASE
- 13 Кнопка VOL (громкость) -/+*
- 14 Кнопка ↺ (повтор) A-B
- 15 Кнопка T-MARK (маркер дорожки)

Вид сзади

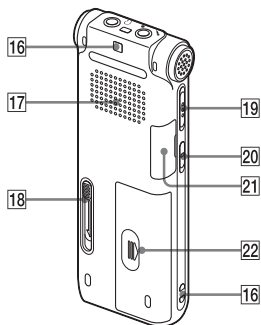

- 16 Отверстие для ремешка (ремешок не прилагается)
- 17 Громкоговоритель
- 18 Выдвижной рычажок USB
- 19 Переключатель HOLD/POWER
- 20 Переключатель DPC(SPEED CTRL)

21 Отсек для карты памяти M2™/
microSD

22 Отделение для батареек

* На этих кнопках и гнезде имеется тактильная точка. Используйте ее для справки при выполнении операций или для определения каждого контакта.

Предотвращение случайных операций (функция HOLD)

Можно отключить все кнопки (функция HOLD), чтобы предотвратить случайные операции во время переноски цифрового диктофона и т.п.

Перевод цифрового диктофона в состояние HOLD

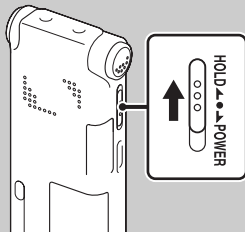

Передвиньте переключатель HOLD/POWER в положение “HOLD”. Индикация “HOLD” будет отображаться в течение примерно 3 секунд, указывая, что все операции с кнопками отключены.



Вывод цифрового диктофона из состояния HOLD

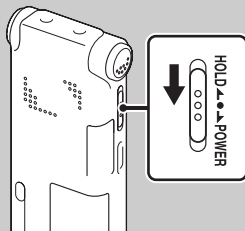

Передвиньте переключатель HOLD/POWER в центральное положение.

■ Примечание

Если функция HOLD активирована во время записи, все операции с кнопками будут отключены. В этом случае для остановки записи необходимо сначала отменить функцию HOLD.

💡 Совет

Воспроизведение предупреждающего сигнала можно остановить нажатием любой кнопки даже при включенной функции HOLD (обычное воспроизведение остановить нельзя).

Поддержание среднего уровня громкости (функция AVLS)

Функция AVLS (Automatic Volume Limiter System) позволяет воспроизводить звук со средним уровнем громкости во время использования наушников. Функция AVLS ограничивает максимальный уровень громкости, чтобы предотвратить проблемы со слухом и отвлечение внимания пользователя, а также чтобы поддерживать средний уровень громкости.

Если для функции “AVLS” в меню установлено значение “ON” (стр. 101), то при попытке увеличить громкость до уровня выше значения, установленного функцией AVLS загорается индикатор “AVLS”. Увеличить громкость до уровня, превышающего заданный предел, нельзя.

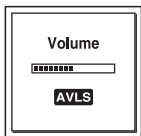

Если для функции “AVLS” в меню установлено значение “OFF”, то отображается анимационное сообщение “Advise to not listen at high VOL for long periods” со звуковым сигналом. Для возврата в режим меню нажмите кнопку ■ STOP. При воспроизведении файлов в течение определенного периода времени с громкостью, превышающей уровень, заданный функцией AVLS, отображается следующий анимационный индикатор и для функции “AVLS” автоматически устанавливается значение “ON”.

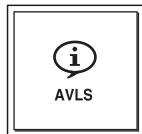

■ Примечание

На момент приобретения цифрового диктофона для функции “AVLS” установлено значение “ON”. Чтобы отключить эту функцию и воспроизводить файлы с исходной громкостью, установите при помощи меню для функции “AVLS” значение “OFF” (стр. 101).

Шаг 2. Зарядка батареек

Зарядка батареек при помощи компьютера

Перед началом использования цифрового диктофона снимите пленку с окошка дисплея.

Подключите цифровой диктофон к включенному компьютеру и заряжайте батарейку, пока индикатор заряда батареек не покажет “”.

Для зарядки полностью разряженной батареек требуется примерно 3 часа 30 минут.*1

1 Установка аккумуляторной батареек.

Сдвиньте и поднимите крышку отделения для батареек, вставьте одну аккумуляторную батарейку NH-AAA, соблюдая полярность, и закройте крышку.

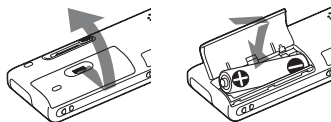

2 Подсоедините цифровой диктофон к компьютеру.

Сдвиньте выдвигной рычажок USB, расположенный на задней панели цифрового диктофона, в направлении стрелки и подключите разъем USB DIRECT к порту USB включенного компьютера.*2



Во время зарядки батарейки отображается индикация “Connecting” и анимационный индикатор заряда батарейки.

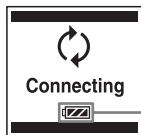

Индикатор заряда батарейки

Когда батарейка будет полностью заряжена, индикатор заряда покажет значок “FULL”.



Индикатор полной зарядки

3 Отключите цифровой диктофон от компьютера.

Соблюдайте порядок действий, описанный ниже. В противном случае файлы данных, записанные на цифровом диктофоне, могут быть повреждены или стать невозпроизводимыми.

- 1 Убедитесь, что индикатор работы не горит.
- 2 Выполните следующие действия на компьютере.

На рабочем столе Windows щелкните левой кнопкой мыши значок, расположенный в нижней части рабочего стола.



→ Щелкните левой кнопкой мыши надпись “Извлечь IC RECORDER”.

В разных операционных системах вид значка и меню может варьироваться. В операционной системе Macintosh перетащите значок “IC RECORDER”, расположенный на рабочем столе, на значок “Корзина”. Подробнее об отключении цифрового диктофона от компьютера см. в инструкции по эксплуатации, прилагаемой к компьютеру.

- ③ Отключите цифровой диктофон от порта USB компьютера и сдвиньте выдвижной рычажок USB в направлении стрелки, чтобы убрать разъем USB DIRECT.

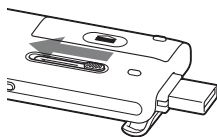

- *1 Это приблизительное время, которое требуется для полной зарядки батарейки при комнатной температуре. Оно зависит от остаточного заряда и состояния батарейки. Если температура батарейки низкая, или она заряжается во время переноса данных на цифровой диктофон, зарядка занимает больше времени.
- *2 Если цифровой диктофон невозможно подключить к компьютеру напрямую, воспользуйтесь прилагаемым кабелем поддерживающего USB-подключения.

■ Примечание

Если анимационный индикатор заряда батарейки не отображается, значит, зарядка выполняется неверно. См. раздел “Поиск и устранение неисправностей” на стр. 144.

При использовании полностью заряженной или щелочной батарейки LR03 (размер AAA)

Выполните действия шага 1.

■ Примечание

Заряжать щелочную батарейку LR03 (размер AAA) (не прилагается) нельзя.

🔧 Советы

- Нельзя использовать в данном цифровом диктофоне марганцевые батарейки.
- При замене батарейки записанные файлы или настройки предупреждающего сигнала будут сохранены даже после извлечения батарейки.
- При замене батарейки часы продолжают работать в течение 1 минуты после извлечения батарейки.

Зарядка батареи при помощи USB-адаптера сетевого питания

Зарядить батарею также можно с помощью USB-адаптера сетевого питания AC-U50AG (не прилагается) (стр. 131).

Когда следует заряжать/заменять батарею

Анимационный индикатор заряда батареи на дисплее отображает состояние батареи.

Индикация оставшегося заряда батареи

 : Отображается индикация “Low Battery Level”. Зарядите аккумуляторную батарею или замените старую батарею новой.



 : Отображается индикация “Low Battery”, и цифровой диктофон перестает работать.

Шаг 3. Включение цифрового диктофона

Включение питания

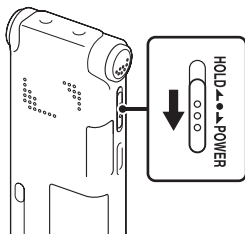

Передвиньте переключатель HOLD/POWER в положение “POWER” более чем на 1 секунду. Цифровой диктофон включится, и на дисплее появится анимационная индикация “Accessing...”.

Выключение питания

Передвиньте переключатель HOLD/POWER в положение “POWER” более чем на 2 секунды – на дисплее отобразится анимационная индикация “Power Off”.

💡 Советы

- Если не планируется использовать цифровой диктофон в течение длительного времени, рекомендуется выключить его.
- Если оставить цифровой диктофон в режиме остановки и не выполнять никаких операций в течение определенного времени, срабатывает функция автоматического отключения питания. (На момент приобретения цифрового диктофона для времени, которое проходит до срабатывания функции автоматического отключения питания, задано значение “10min”.) Изменить значение этого параметра, прежде чем сработает автоматическое отключение питания, можно в меню (стр. 107).

Шаг 4. Установка часов

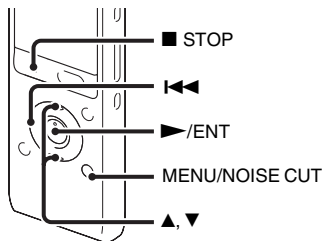

Необходимо установить часы, чтобы использовать функцию предупреждающего сигнала или записывать дату и время. Если батарейка устанавливается впервые или после того, как цифровой диктофон находился без батарейки более 1 минуты отобразится анимационная индикация “Set Date&Time”, а затем в окошке дисплея замигает секция года.

Настройка часов после зарядки батарейки

- 1 Нажмите ▲ или ▼ на кнопке управления, чтобы установить последовательно год, месяц, день, час и минуты, а затем нажмите кнопку ►/ENT.

При установке года выберите две последние цифры года.

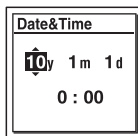

- 2 Для возврата в режим остановки нажмите кнопку ■ STOP.

Настройка часов с использованием меню









Пока цифровой диктофон находится в режиме остановки, можно настроить часы, используя меню.

1 В меню выберите “Date&Time”.

- 1 Нажмите кнопку MENU/NOISE CUT для входа в режим меню. Откроется окно режима меню.



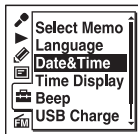

(Вкладка  (FM-радио) отображается только на модели ICD-UX513F.)

- 2 Нажмите  на кнопке управления, нажмите  или  на кнопке управления, чтобы выбрать вкладку  (Настройка цифрового диктофона), а затем нажмите кнопку /ENT.
- 3 Нажмите  или  на кнопке управления и выберите “Date&Time”, а затем нажмите кнопку /ENT.



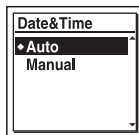

(Вкладка  (FM-радио) отображается только на модели ICD-UX513F.)

- 2 Нажмите  или  на кнопке управления, чтобы выбрать “Auto” или “Manual”, а затем нажмите кнопку /ENT.



При выборе варианта “Auto” часы автоматически настраиваются по часам компьютера, который подключен к цифровому диктофону и на котором запущено прилагаемое программное обеспечение Sound Organizer.

При выборе варианта “Manual” переходите к следующим шагам.

- 3 Нажмите  или  на кнопке управления и выберите “10y1m1d”, а затем нажмите кнопку /ENT.

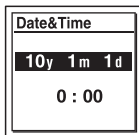

- 4 Нажмите ▲ или ▼ на кнопке управления, чтобы установить последовательно год, месяц, день, час и минуты, а затем нажмите кнопку ►/ENT.

При установке года выберите две последние цифры года.

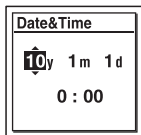

- 5 Нажмите кнопку ■ STOP для выхода из режима меню.

■ Примечание

Если кнопка ►/ENT не будет нажата в течение 1 минуты после ввода времени, режим настройки часов будет отменен и окошко дисплея перейдет в режим остановки.

Отображение текущей даты и времени

Пока цифровой диктофон находится в режиме остановки, нажмите кнопку ■ STOP, чтобы отобразить текущую дату и время примерно на 3 секунды.

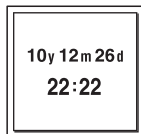

Шаг 5. Установка языка, используемого в окошке дисплея

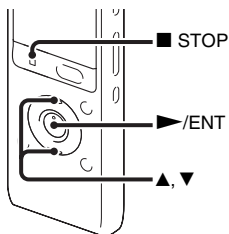

Для отображения сообщений, меню, имен папок, файлов и т.д. можно выбрать один из 6 языков.

- 1 В меню выберите вкладку  (Настройка цифрового диктофона) → “Language” и затем нажмите кнопку ▶ /ENT.

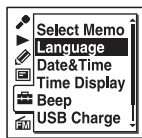

(Вкладка  (FM-радио) отображается только на модели ICD-UX513F.)

- 2 Нажмите ▲ или ▼ на кнопке управления для выбора необходимого языка, а затем нажмите кнопку ▶ /ENT.



Можно выбрать следующие языки: Deutsch (немецкий), English (английский), Español (испанский), Français (французский), Italiano (итальянский), Русский

- 3 Нажмите кнопку ■ STOP для выхода из режима меню.

Запись

■ Примечания

- Перед выполнением записи обязательно проверьте индикатор заряда батарей (стр. 17).
- Если во время записи случайно провести по цифровому диктофону каким-либо предметом, например пальцем, или задеть его, то могут записаться помехи.

💡 Совет

Перед началом записи рекомендуется сделать пробную запись или подготовиться к контролю записи (стр. 53).

Выбор папки

- 1 Передвиньте переключатель HOLD/POWER в центральное положение, чтобы вывести цифровой диктофон из состояния HOLD (стр. 12).

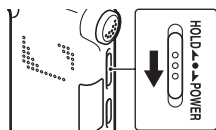

- 2 Для отображения окна выбора папок нажмите кнопку .

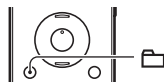

- 3 Нажмите ◀◀ на кнопке управления, нажмите ▲ или ▼ на кнопке управления, чтобы выбрать вкладку ☎ (Голос), а затем нажмите ▶▶ на кнопке управления.

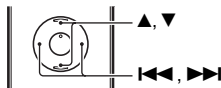

■ Примечание

На момент приобретения цифрового диктофона отображается только вкладка ☎ (Голос).

Вкладки ♪ (Музыка) и Ⓞ (Подкаст) появятся при переносе файлов с компьютера (стр. 120, 125).

Вкладка 💾 (Встроенная память) появится при вставке карты памяти в цифровой диктофон (стр. 45).

- 4 Нажмите ▲ или ▼ на кнопке управления для выбора папки, в которую необходимо записать файлы.

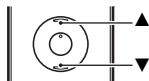

На момент приобретения цифрового диктофона доступно 5 папок (□ FOLDER01-05).



5 Нажмите кнопку ►/ENT.

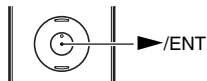

Начало записи (автоматическая запись (AGC))

1 Расположите цифровой диктофон таким образом, чтобы встроенные микрофоны были направлены в сторону источника записываемого звука.

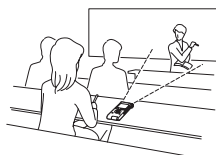

2 Нажмите кнопку ● REC/PAUSE в режиме остановки.

Индикатор работы загорится красным.

Во время записи нет необходимости удерживать кнопку ● REC/PAUSE нажатой.

После записи предыдущего запись нового файла начнется автоматически.

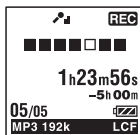

Остановка записи

1 Нажмите кнопку **■ STOP**.

Появится сообщение “Accessing...” и цифровой диктофон остановится в начале текущей записи.



Примечание о процессе считывания данных

Когда цифровой диктофон находится в процессе записи и сохранения данных в памяти, на дисплее появляется сообщение “Accessing...”. Пока цифровой диктофон считывает данные, нельзя извлекать батарейку, подключать или отключать USB-адаптер сетевого питания (не прилагается). Это может привести к повреждению данных.

Другие операции

пауза во время записи* Нажмите кнопку **● REC/PAUSE**. Во время приостановки записи индикатор работы мигает красным и в окошке дисплея мигает индикация “**● II**”.

отмена паузы и возобновление записи Нажмите кнопку **● REC/PAUSE** еще раз. Запись возобновится с прежнего места. (Чтобы остановить запись после ее приостановки, нажмите кнопку **■ STOP**.)

немедленная проверка текущей записи Нажмите кнопку **▶/ENT**. Запись будет остановлена, и начнется воспроизведение с начала только что записанного файла.

проверка во время записи Нажмите и удерживайте **⏮** на кнопке управления во время записи или в режиме паузы. Запись будет остановлена, и можно выполнить поиск в обратном направлении, прослушивая звук, воспроизводимый на повышенной скорости. Когда кнопка **⏮** будет отпущена, воспроизведение начнется с этого места.

* Через 1 час после приостановки записи режим паузы будет автоматически отменен и цифровой диктофон перейдет в режим остановки.

💡 **Советы**

- В каждую папку можно записать до 199 файлов.
- Можно создать новые папки или удалить лишние при помощи прилагаемого программного обеспечения Sound Organizer (стр. 124).

Прослушивание





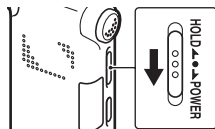

Начало воспроизведения

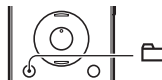
- 1** Передвиньте переключатель HOLD/POWER в центральное положение, чтобы вывести цифровой диктофон из состояния HOLD (стр. 12).



- 2** Нажмите кнопку .



- 3** Нажмите  на кнопке управления, нажмите  или  на кнопке управления, чтобы выбрать одну из вкладок  (Голос),  (Музыка) или  (Подкаст), а затем нажмите  на кнопке управления.

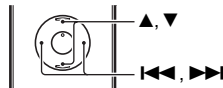

- 4** Нажмите ▲ или ▼ на кнопке управления для выбора папки.



- 5** Нажмите ►► на кнопке управления.



- 6** Нажмите ▲ или ▼ на кнопке управления для выбора файла, который необходимо воспроизвести.

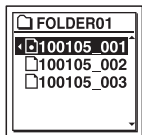
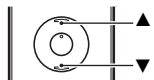

- 7** Нажмите кнопку ►/ENT.

Вскоре начнется воспроизведение, и индикатор работы загорится зеленым. (Если в меню для параметра “LED” установлено значение “OFF” (стр. 104), индикатор работы не горит.)



-
- 8** Нажмите VOL +/-, чтобы отрегулировать громкость.

■ Примечание

Если для функции “AVLS” в меню установлено значение “ON” (стр. 101) и отображается индикатор “AVLS”, то увеличить громкость до уровня выше значения, установленного функцией AVLS, нельзя. Чтобы отключить эту функцию и воспроизводить файлы с исходной громкостью, установите при помощи меню для параметра “AVLS” значение “OFF”.



Остановка воспроизведения

- 1** Нажмите кнопку ■ STOP.



Другие операции

остановка в текущем месте (функция приостановки воспроизведения)	Нажмите кнопку ►/ENT. Чтобы возобновить воспроизведение с того же места, нажмите кнопку ►/ENT еще раз.
возврат к началу текущего файла	Один раз нажмите ◀◀ на кнопке управления.*1*2
возврат к предыдущему файлу	Несколько раз нажмите ◀◀ на кнопке управления. (В режиме остановки удерживайте кнопку нажатой, чтобы непрерывно перемещаться по файлам в обратном направлении.*3)
переход к следующему файлу	Один раз нажмите ▶▶ на кнопке управления.*1*2
переход к последующим файлам	Несколько раз нажмите ▶▶ на кнопке управления. (В режиме остановки удерживайте кнопку нажатой, чтобы непрерывно перемещаться по файлам.*3)

*1 Если установлен маркер дорожки, то цифровой диктофон переходит вперед или назад к маркеру дорожки до или после текущей позиции (стр. 70).

*2 Эти операции поддерживаются в том случае, если для функции “Easy Search” установлено значение “OFF” (стр. 54).

*3 В режиме непрерывного поиска цифровой диктофон не находит маркеры дорожки.

О представлении с вкладками

Управление группами папок, хранящихся на цифровом диктофоне, которые предназначены для записи или только для воспроизведения, осуществляется раздельно. Эти группы отображаются в виде вкладок. Можно перейти в одну из этих групп путем переключения вкладки.

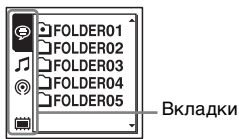

☎ (Голос): группа для записи. Эта группа используется для управления файлами, записанными при помощи цифрового диктофона.

🎵 (Музыка): группа, предназначенная только для воспроизведения. Эта группа используется для управления музыкальными файлами, переданными с компьютера.

🗣 (Подкаст): группа, предназначенная только для воспроизведения. Эта группа используется для управления файлами подкастов, переданными с компьютера.

💾 (Встроенная память) или 🗂 (Внешняя память): можно переключаться между встроенной памятью и внешней памятью (картой памяти) цифрового диктофона (стр. 46).

На момент приобретения цифрового диктофона отображается только вкладка ☎ (Голос). Вкладки 🎵 (Музыка) и 🗣 (Подкаст) появятся при переносе файлов с компьютера (стр. 120, 125). Вкладка 💾 (Встроенная память) появится при вставке карты памяти в цифровой диктофон (стр. 45).

Дисплей во время воспроизведения файла

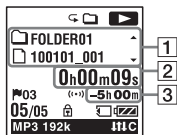

1 Сведения о файле

Нажмите ▲ или ▼ на кнопке управления для вывода сведений о файле во время воспроизведения.

Информация о файле, записанном с помощью цифрового диктофона, отображается следующим образом.



📁: Имя папки: FOLDER01-FOLDER05

📄: Имя файла: дата_номер файла (например, 100101_001)



👤: Имя исполнителя (например, My Recording)

🎵: Название: дата_номер файла (например, 100101_001)

2 Сведения о счетчике

В меню можно выбрать режим отображения счетчика (стр. 104).

Истекшее время: время, истекшее с момента начала воспроизведения одного файла

Оставшееся время: время, оставшееся до окончания воспроизведения одного файла

Дата записи: дата записи файла

Время записи: время записи файла

3 Оставшееся время записи

Отображение оставшегося времени записи в часах, минутах и секундах.

Если остается более 10 часов, время отображается в часах.

Если остается менее 10 часов, но более 10 минут, время отображается в часах и минутах.

Если остается менее 10 минут, время отображается в минутах и секундах.

Удаление

■ Примечание

После удаления записи восстановить ее невозможно.

Выбор и удаление файла

- 1 Передвиньте переключатель HOLD/POWER в центральное положение, чтобы вывести цифровой диктофон из состояния HOLD (стр. 12).

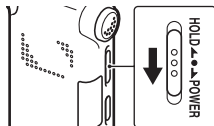

- 2 Выберите файл для удаления, когда цифровой диктофон находится в режиме остановки или воспроизведения.

- 3 Нажмите кнопку ERASE.
Появится индикация “Erase?”, и выбранный файл будет воспроизведен для подтверждения удаления.

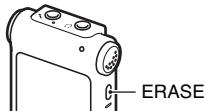

-
- 4** Нажмите ▲ или ▼ на кнопке управления, чтобы выбрать “Execute”.

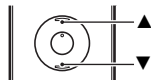

-
- 5** Нажмите кнопку ►/ENT.

В окошке дисплея отобразится анимационное сообщение “Erasing...”, и выбранный файл будет удален.

После удаления файла оставшиеся файлы будут передвинуты вперед, чтобы между ними не оставалось пропуска.



Отмена удаления

-
- 1** Выберите “Cancel” в шаге 4 при операции “Выбор и удаление файла” и нажмите кнопку ►/ENT.



Удаление еще одного файла

Выполните действия 2–5 в операции “Выбор и удаление файла”.

Удаление части файла

Сначала разделите файл на два файла (стр. 73), а затем выполните действия 2–5 в операции “Выбор и удаление файла”.

Изменение настроек записи

Выбор сюжета записи для каждой ситуации

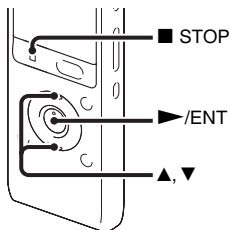

В зависимости от сюжета записи можно изменить сразу несколько пунктов меню для записи, например REC Mode (стр. 94), Mic Sensitivity (стр. 95) и т.п., задав для них рекомендованные настройки. Можно изменить настройки для каждого пункта меню.

- 1 В меню выберите вкладку (Запись) → “Scene Select”, а затем нажмите кнопку /ENT. Откроется окно Scene Select.



(Вкладка (FM-радио) отображается только на модели ICD-UX513F.)

- 2 Нажмите или на кнопке управления и выберите нужный сюжет, а затем нажмите кнопку /ENT.

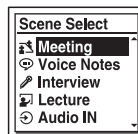

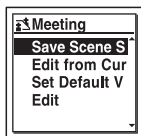

- 3** Нажмите ▲ или ▼ на кнопке управления и выберите “Save Scene Setting”, а затем нажмите кнопку ►/ENT.





- 4** Нажмите кнопку ■ STOP для выхода из режима меню.

 (Meeting) Для записи в различных ситуациях, например в просторном конференц-зале.

 (Voice Notes) Для записи речи, диктуемой непосредственно в микрофон.

 (Interview) Для записи речи с расстояния от 1 до 2 метров.

 (Lecture) Для записи самых различных звуков, например лекции в аудитории или урока хорового пения.

 (Audio IN) Для записи с помощью внешнего оборудования, например портативного CD/MD плеера или магнитофона, подсоединенного к цифровому диктофону через разъем аудиовыхода (мини-стереоразъем). Также используется для дублирования записи.

 (My Scene) Для хранения предпочтительных параметров.

Примечания

- Нельзя задать сюжет во время записи.
- Если по прошествии 60 секунд после появления окна Scene Select при выполнении шагов с 1 по 3 не было выполнено никаких действий, откроется окно режима остановки.

Подсказки для повышения качества записи

Можно повысить качество записи иными, кроме выбора сюжетов, способами.

Запись на совещании

Поместив цифровой диктофон на подставку или на платок, заменяющий подставку, можно получить чистую запись с низким уровнем шумов, без вибрационного шума от стола.



Запись голосовой памяти

Держа цифровой диктофон ближе к стороне рта так, чтобы дыхание не попадало на встроенные микрофоны, можно получить более чистую запись, избежав записи шума от дыхания.

Встроенные микрофоны



Запись интервью

Расположите цифровой диктофон так, чтобы встроенные микрофоны были направлены на дающего интервью.



Запись музыкального концерта

Укрепив диктофон на штативе (не прилагается) или расположив его на стойке или столе, можно настраивать углы цифрового диктофона и встроенных микрофонов более точно. Например, при записи хорового или фортепианного концерта расположите цифровой диктофон приблизительно в 2 или 3 метрах от исполнителей. Установите цифровой диктофон окошком дисплея вверх, направив встроенные микрофоны на источник звука.

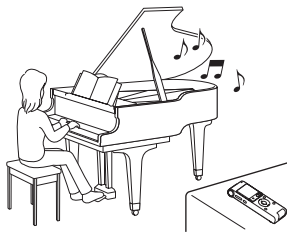

Изменение настроек при установке сюжета

- 1 Выберите сюжет, который необходимо отредактировать, в шаге 2 раздела “Выбор сюжета записи для каждой ситуации”, нажмите ▲ или ▼ на кнопке управления, выберите “Edit from Current Setting” или “Edit” и затем нажмите ►/ENT.



- 2 Нажмите ▲ или ▼ на кнопке управления и выберите пункт меню, который необходимо изменить, а затем нажмите кнопку ►/ENT.



- 3** Нажмите ▲ или ▼ на кнопке управления и выберите пункт настроек, а затем нажмите кнопку ►/ENT.

Подробные сведения о пунктах меню и настройках см. на страницах 94 – 96.

- 4** Нажмите ▲ или ▼ на кнопке управления и выберите “Edit Complete”, а затем нажмите кнопку ►/ENT.



- 5** Нажмите кнопку ■ STOP для выхода из режима меню.

■ Примечание

Даже если настройки были изменены, выбор сюжета останется прежним.

Установка для настроек меню функции Scene Select значений по умолчанию

- 1** Выберите сюжет, значения которого необходимо установить по умолчанию, в шаге 2 раздела “Выбор сюжета записки для каждой ситуации”, нажмите ▲ или ▼ на кнопке управления, выберите “Set Default Value” и затем нажмите ►/ENT.

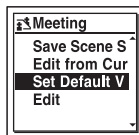













Появится сообщение “Default Value?”.

- 2** Нажмите ▲ или ▼ на кнопке управления и выберите “Execute”, а затем нажмите кнопку ►/ENT. Для настроек пунктов меню будут установлены значения по умолчанию.
- 3** Нажмите кнопку ■ STOP для выхода из режима меню.

Настройки по умолчанию

Подробные сведения о пунктах меню и настройках см. на страницах 94 – 96.



	 (Meeting)	 (Voice Notes)	 (Interview)
REC Mode	MP3 192kbps	MP3 128kbps	MP3 192kbps
Mic Sensitivity	High 	Low 	Medium 
LCF(Low Cut)	ON	ON	ON
VOR	OFF	OFF	OFF
SYNC REC	OFF	OFF	OFF
Select Input	MIC IN	MIC IN	MIC IN

	 (Lecture)	 (Audio IN)	 (My Scene)
REC Mode	MP3 192kbps	MP3 192kbps	MP3 192kbps
Mic Sensitivity	Medium 	Low 	Medium 
LCF(Low Cut)	OFF	OFF	OFF
VOR	OFF	OFF	OFF
SYNC REC	OFF	ON	OFF
Select Input	MIC IN	Audio IN	MIC IN

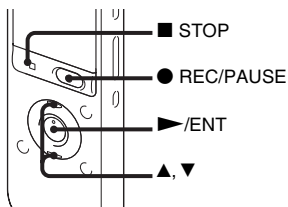
Автоматическое начало записи при наличии звукового сигнала – функция VOR







Если задать для функции VOR (Voice Operated Recording) значение “ON”, то запись начинается при фиксации цифровым диктофоном звука и приостанавливается при отсутствии звука, что позволяет прекращать запись в периоды, когда звука нет.

- 1 Выберите в меню вкладку  (Запись) → “VOR”, когда цифровой диктофон находится в режиме остановки или записи, а затем нажмите кнопку /ENT.



(Вкладка  (FM-радио) отображается только на модели ICD-UX513F.)

- 2 Нажмите  или  на кнопке управления и выберите “ON”, а затем нажмите кнопку /ENT.
На момент приобретения цифрового диктофона для функции “VOR” установлено значение “OFF”.

- 3 Нажмите кнопку  STOP для выхода из режима меню.



- 4 Нажмите кнопку  REC/PAUSE.
В окошке дисплея отобразится сообщение “VOR ”.

Если во время записи звук пропадает, запись приостанавливается и на дисплее мигает индикатор “VOR ”. Запись возобновится, когда цифровой диктофон снова уловит звук.

Отмена функции VOR

В шаге 2 установите для параметра “VOR” значение “OFF”.

Примечания

- На работу функции VOR оказывает влияние окружающий звук. Настройте в меню функцию “Mic Sensitivity” в соответствии с условиями записи. Если после изменения параметра “Mic Sensitivity” качество записи окажется неудовлетворительным или если планируется важная запись, установите для функции “VOR” значение “OFF”.
- Если нажать кнопку  REC/PAUSE для приостановки записи в режиме VOR, то будет мигать только индикатор “”.
- Во время синхронизированной записи (стр. 50) и записи FM-радио (стр. 81) (только для модели ICD-UX513F) функция VOR недоступна.

Запись на карту памяти

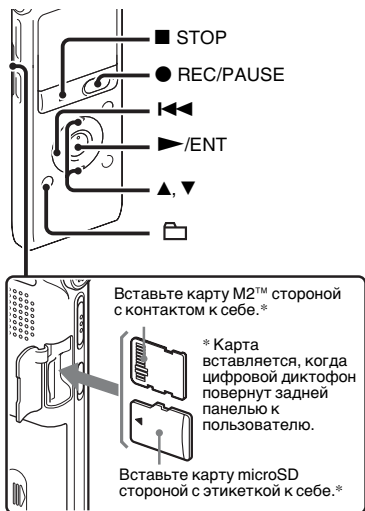

Файлы можно записывать не только во встроенную память, но и на карту памяти.

Совместимые карты памяти

С цифровым диктофоном можно использовать следующие карты памяти:

- Носитель Memory Stick Micro™ (M2™): поддерживаются карты емкостью до 16 Гб.
- Карта microSD: поддерживаются карты microSD (FAT16) емкостью менее 2 Гб и карты microSDHC (FAT32) емкостью от 4 Гб до 32 Гб. Карты памяти емкостью до 64 Мб не поддерживаются.

Испытания по стандартам Sony прошли следующие карты microSD/microSDHC.

Карты microSD/microSDHC

Поставщик	2 Гб	4 Гб	8 Гб	16 Гб	32 Гб
SONY	○	○	○	—	—
Toshiba	○	○	○	○	—
Panasonic	○	○	○	○	—
SanDisk	○	○	○	○	○

○: прошедшие эксплуатационные испытания

—: не прошедшие эксплуатационные испытания

По состоянию на сентябрь 2010 г.

Эксплуатационные испытания на диктофоне ICD-UX512/UX513F проводились для карт памяти, доступных на сентябрь 2010 г.

Последние сведения о картах памяти, прошедших испытания, см. на главной странице технической поддержки цифрового диктофона:

<http://support.sony-europe.com/DNA>

В этом руководстве карты M2™ и microSD будут обобщенно называться “карты памяти”.

А отсек для карт M2™/microSD – “отсек для карты памяти”.

В соответствии с характеристиками файловой системы цифрового диктофона при использовании карты памяти разрешается записывать и воспроизводить файлы LPCM размером менее 2 ГБ и файлы MP3/WMA/AAC-LC размером менее 1 ГБ. На каждую карту M2™ можно записать до 4074 файлов.

■ Примечание

Нормальная работа всех типов совместимых карт памяти не гарантирована.

Установка карты памяти

Перед записью обязательно скопируйте все данные, хранящиеся на карте памяти, на компьютер и отформатируйте карту на цифровом диктофоне (стр. 108), чтобы на карте не осталось данных.

1 Переведите диктофон в режим остановки и откройте крышку отсека для карты памяти.

2 Полностью вставьте карту M2™ или microSD в направлении, показанном на рисунке на стр. 44, пока не раздастся щелчок. Затем закройте крышку.

Извлечение карты памяти

Нажмите на карту памяти, вставленную в отсек. Когда карта будет вытолкнута наружу, извлеките ее из отсека.







Структура папок и файлов



В дополнение к папкам, расположенным во встроенной памяти, имеется 5 папок на карте памяти. Структура папок и файлов на карте отличается от аналогичной структуры во встроенной памяти (стр. 115).

■ Примечания



- Не устанавливайте и не извлекайте карту памяти во время записи/воспроизведения/форматирования. Это может привести к неисправности цифрового диктофона.
- Не извлекайте карту памяти, пока в окошке дисплея отображается анимационное сообщение “Accessing...”. Это может привести к повреждению данных.
- Если карту памяти не удалось распознать, извлеките ее, а затем снова вставьте в цифровой диктофон.
- Плотно закройте крышку отсека для карты памяти. Кроме того, не допускайте попадания в отсек никаких жидкостей, металлических, легковоспламеняющихся и иных посторонних предметов. Это может привести к возгоранию, поражению электрическим током или неправильной работе.

Перенаправление записи цифрового диктофона на карту памяти (из окна выбора папок)

- 1 Нажмите кнопку .
Откроется окно выбора папок.
- 2 Нажмите  на кнопке управления, нажмите  или  на кнопке управления, чтобы выбрать вкладку  (Встроенная память), а затем нажмите кнопку .

- 3 Нажмите  или  на кнопке управления и выберите “Memory Card”, а затем нажмите кнопку .



Вместо вкладки  (Встроенная память) появится вкладка  (Внешняя память), а затем откроется окно выбора папок.

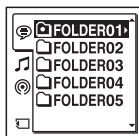

- 4 Для возврата в режим остановки нажмите кнопку .

Использование встроенной памяти

Выберите “Built-In Memory” в шаге 3.

Перенаправление записи цифрового диктофона на карту памяти (из меню)

- 1 В меню выберите вкладку  (Настройка цифрового диктофона) → “Select Memory” и затем нажмите кнопку ►/ENT.

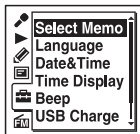

(Вкладка  (FM-радио) отображается только на модели ICD-UX513F.)

- 2 Нажмите ▲ или ▼ на кнопке управления и выберите “Memory Card”, а затем нажмите кнопку ►/ENT.



На момент приобретения цифрового диктофона для функции “Select Memory” установлено значение “Built-In Memory”.

Если карта памяти уже была отформатирована, переходите к шагу 5.

- 3 Если карта памяти не отформатирована, то в меню выберите вкладку  (Настройка цифрового диктофона) → “Format” и затем нажмите кнопку ►/ENT. Появится сообщение “Erase All Data?”.

- 4 Нажмите ▲ или ▼ на кнопке управления и выберите “Execute”, а затем нажмите кнопку ►/ENT.

- 5 Нажмите кнопку ■ STOP для выхода из режима меню.

Использование встроенной памяти

Выберите “Built-In Memory” в шаге 2.

Начало записи

Выберите папку и нажмите кнопку

- REC/PAUSE. Подробные сведения о записи см. на стр. 23.

Запись с помощью других устройств

Запись с помощью внешнего микрофона

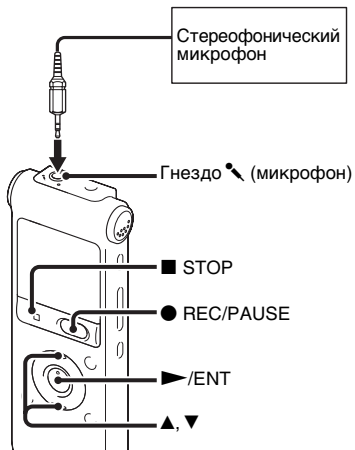

1 Подключите внешний микрофон к гнезду (микрофон), когда цифровой диктофон находится в режиме остановки.

В окошке дисплея отобразится сообщение “Select Input”.

Если сообщение “Select Input” не отображается, установите соответствующий параметр в меню (стр. 96).

2 Нажмите ▲ или ▼ на кнопке управления и выберите “MIC IN”, а затем нажмите кнопку ▶/ENT.



На момент приобретения цифрового диктофона для функции “Select Input” установлено значение “MIC IN”.

3 Нажмите кнопку ■ STOP для выхода из режима меню.

- 4** Для начала записи нажмите кнопку ● REC/PAUSE.

Встроенные микрофоны будут автоматически отключены.

Если уровень входного сигнала недостаточно высок, настройте параметр “Mic Sensitivity” на цифровом диктофоне.

При подсоединении микрофона с питанием от подключаемого устройства питание на этот микрофон будет автоматически подаваться с цифрового диктофона.

Рекомендованные микрофоны

Можно использовать электретные конденсаторные микрофоны Sony ECM-CS10, ECM-CZ10 (не прилагаются).

Запись звука с обычного или сотового телефона

Для записи звука с обычного или сотового телефона можно использовать электретный конденсаторный микрофон гарнитуры ECM-TL1 (не прилагается).

Подробная информация о подключении приведена в инструкции по эксплуатации, прилагаемой к микрофону ECM-TL1.

Примечания

- Прежде чем начинать запись после подключения, проверьте качество звучания разговора и уровень записи.
- Если записывается звуковой сигнал телефона или тональный сигнал, разговор может записываться с пониженным уровнем громкости. В таком случае следует включать запись после начала разговора.
- Функция VOR (стр. 42) может оказаться недоступной. Это зависит от типа телефона и условий связи.
- Мы не несем ответственности за любые неудобства, даже в случае неудачных попыток записать разговор на цифровой диктофон.

Запись с другого оборудования

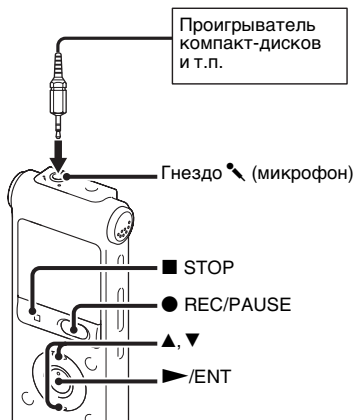



Можно создавать музыкальные файлы без использования компьютера, записывая звук с другого оборудования, подключенного к цифровому диктофону. При выборе “Audio IN” в меню “Scene Select” настройки для записи с другого оборудования уже выбраны. Подробные сведения о настройке см. на стр. 37.

💡 Советы

- Перед началом записи рекомендуется сделать пробную запись.
- Если входной сигнал недостаточно сильный, подключите гнездо наушников (мини-гнездо, стерео) оборудования к гнезду (микрофон) цифрового диктофона и отрегулируйте уровень громкости на устройстве, подключенном к цифровому диктофону.



Запись с использованием функции синхронизированной записи

Если во время записи звук пропадает более чем на 2 секунды, цифровой диктофон приостанавливает запись. Цифровой диктофон возобновляет запись при обнаружении звука. При этом записывается новый файл. При выборе “Audio IN” из меню “Scene Select” для параметра “SYNC REC” уже установлено значение “ON”.

- 1 В меню выберите вкладку  (Запись) → “SYNC REC”, а затем нажмите кнопку /ENT.



(Вкладка  (FM-радио) отображается только на модели ICD-UX513F.)



- 2 Нажмите  или  на кнопке управления и выберите “ON”, а затем нажмите кнопку /ENT. На момент приобретения цифрового диктофона для функции “SYNC REC” установлено значение “OFF”.

- 3 Нажмите кнопку  STOP для выхода из режима меню.

- 4 Подключите другое оборудование к цифровому диктофону, когда цифровой диктофон находится в режиме остановки. С помощью имеющегося в продаже соединительного кабеля для аудио подключите разъем аудиовыхода (мини-стереоразъем) внешнего устройства к гнезду  (микрофон) цифрового диктофона.



В окошке дисплея отобразится сообщение “Select Input”.

Если сообщение “Select Input” не отображается, установите соответствующий параметр в меню (стр. 96).

- 5 Нажмите  или  на кнопке управления и выберите “Audio IN”, а затем нажмите кнопку /ENT.



На момент приобретения цифрового диктофона для функции “Select Input” установлено значение “MIC IN”.

- 6 Для начала записи нажмите кнопку  REC/PAUSE. Замигает индикация “SYNC ”, и цифровой диктофон перейдет в режим приостановки записи.

7 Начните воспроизведение на устройстве, подключенном к цифровому диктофону.

На дисплее отобразится индикация “**SYNC REC**”, и начнется синхронизированная запись.

Если звук не фиксируется более 2 секунд, то синхронизированная запись приостанавливается, а на дисплее начинает мигать индикация “**SYNC OFF**”.

Цифровой диктофон возобновляет запись при обнаружении звука. При этом записывается новый файл.

■ Примечания

- Во время синхронизированной записи невозможно приостановить запись (стр. 26), производить запись с функцией VOR (стр. 42) и добавлять маркеры дорожки (стр. 70).
- В зависимости от оборудования, подключенного к цифровому диктофону, функция синхронизированной записи может не работать по причине различия уровней входного аудиосигнала.
- При записи с другой аппаратуры параметр “Mic Sensitivity” не может быть изменен.

Запись без использования функции синхронизации записи

Выберите “OFF” в шаге 2 раздела “Запись с использованием функции синхронизированной записи” на стр. 50 и затем выполните действия с 3 по 7. При нажатии кнопки **● REC/PAUSE** в шаге 6 встроенные микрофоны отключаются и звук автоматически записывается с подсоединенного устройства.

Действия во время записи

Контроль записи

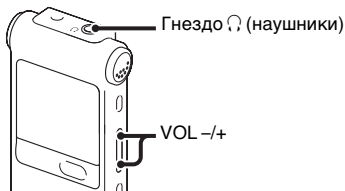

Если подключить прилагаемые стереофонические наушники к гнезду Ω (наушники), то можно контролировать запись. Можно настроить отслеживание громкости с помощью нажатия кнопки VOL -/+, но уровень записи изменить нельзя.



■ Примечание

Если провод наушников касается цифрового диктофона во время контроля записи, то диктофон может записать шорох. Шорох можно уменьшить, если держать провод подальше от цифрового диктофона.



Изменение настроек воспроизведения



Удобные способы воспроизведения

Прослушивание с лучшим качеством звучания



- Прослушивание через наушники: подключите прилагаемые стереофонические наушники к гнезду  (микрофон). Встроенный громкоговоритель будет автоматически отключен.
- Прослушивание через внешний громкоговоритель: подключите активный или пассивный громкоговоритель (не прилагается) к гнезду  (наушники).

Быстрый поиск места, с которого необходимо начать воспроизведение (функция Easy Search)

Если в меню для функции “Easy Search” установлено значение “ON” (стр. 99), то можно быстро найти место, с которого требуется начать воспроизведение, несколько раз нажав  или  на кнопке управления во время воспроизведения.

Можно вернуться прибл. на 3 секунды назад, один раз нажав  на кнопке управления, или перейти прибл. на 10 секунд вперед, один раз нажав на ней . Эта функция полезна при поиске нужного места в длинной записи.

Поиск вперед/назад во время воспроизведения (поиск/проверка)

- Поиск вперед (поиск): нажмите и удерживайте  на кнопке управления во время воспроизведения, а затем отпустите кнопку в том месте, с которого необходимо продолжить воспроизведение.
- Поиск в обратном направлении (проверка): нажмите и удерживайте  на кнопке управления во время воспроизведения, а затем отпустите кнопку в том месте, с которого необходимо продолжить воспроизведение.

Цифровой диктофон выполнит поиск на медленной скорости с воспроизведением звука. Это удобно, если необходимо переместиться на одно слово вперед или назад. Если нажать и удерживать кнопку, цифровой диктофон начнет поиск на более высокой скорости.

🔊 **Воспроизведение до конца последнего файла**

- Если обычное воспроизведение или воспроизведение на увеличенной скорости дойдет до конца последнего файла, то прибл. на 5 секунд появится индикация “FILE END”.
- Когда индикация “FILE END” и индикатор работы погаснут, цифровой диктофон остановится в начале последнего файла.
- Если нажать и удерживать **◀◀** на кнопке управления, пока горит индикация “FILE END”, то файлы будут воспроизводиться на увеличенной скорости и воспроизведение в обычном режиме начнется, когда будет отпущена кнопка.

- Если последний файл длинный и необходимо начать воспроизведение с одной из последующих его частей, нажмите и удерживайте **▶▶** на кнопке управления для перехода к концу файла. Затем нажмите **◀◀** на кнопке управления, пока горит индикация “FILE END”, чтобы переместиться в нужное место.
- Для других файлов, кроме последнего, перейдите к началу следующего файла и выполните воспроизведение в обратном направлении до нужного места.

Уменьшение шума при воспроизведении и настройка более четкого звучания человеческого голоса – функция шумоподавления

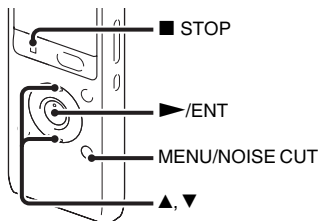

При включении функции шумоподавления в режиме воспроизведения посторонний шум уменьшается. Файл воспроизводится с более четким звуком, поскольку уменьшается шум во всех частотных диапазонах, включая человеческий голос.

■ Примечания

- Степень эффективности функции шумоподавления зависит от состояния записи голоса.
- При использовании встроенного громкоговорителя функция шумоподавления не работает.
- Когда функция шумоподавления включена, функция эффекта не действует.
- При прослушивании FM-радио (только для модели ICD-UX513F) функция шумоподавления не работает.
- При прослушивании файлов формата AAC-LC и WMA функция шумоподавления не работает.

1 Нажмите и удерживайте кнопку MENU/NOISE CUT на протяжении приблизительно 2 секунд или дольше, когда цифровой диктофон находится в режиме остановки или воспроизведения.

Откроется окно настроек “Noise Cut”.

2 Нажмите ▲ или ▼ на кнопке управления, чтобы выбрать “Maximum” или “Medium”, а затем нажмите кнопку ►/ENT.

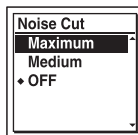

На момент приобретения цифрового диктофона для функции “Noise Cut” установлено значение “OFF”.

3 Нажмите кнопку ■ STOP для выхода из режима меню.

Отмена функции шумодавления

Выберите “OFF” в шаге 2.

Настройка функции шумодавления в меню

Выберите и установите пункт “Noise Cut” во вкладке меню

► (Воспроизведение).

Настройка скорости воспроизведения – функция DPC (Digital Pitch Control)

Вид сзади

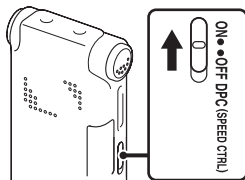

Вид спереди



Можно настроить скорость воспроизведения записи в диапазоне от 0,50 до 2,00 обычной скорости. Файл воспроизводится с естественным тембром благодаря функции цифровой обработки.

- 1 Установите переключатель DPC(SPEED CTRL) в положение “ON”.
- 2 Во время воспроизведения нажмите ▲ или ▼ на кнопке управления, чтобы перейти в режим настройки. ▼: при каждом нажатии этой кнопки скорость уменьшается в 0,05 раза (в диапазоне от x0,50 до x1,00 обычной скорости).

▲: при каждом нажатии этой кнопки скорость увеличивается в 0,10 раза (в диапазоне от $\times 1,00$ до $\times 2,00$ обычной скорости).

Нажимая и удерживая каждую кнопку, можно менять скорость непрерывно.

На момент приобретения цифрового диктофона для скорости воспроизведения установлено значение “ $\times 0,70$ ” обычной скорости.

Возобновление обычного воспроизведения

Установите переключатель DPC(SPEED CTRL) в положение “OFF”.

■ Примечание

Когда файлы записаны в форматах LPCM/WMA/AAC-LC, скорость воспроизведения записи можно настроить только в диапазоне от 0,50 до 1,00 обычной скорости. При попытке настроить скорость воспроизведения выше указанного предела в окошке дисплея появится уведомление “NO FAST”.

Выбор звукового эффекта

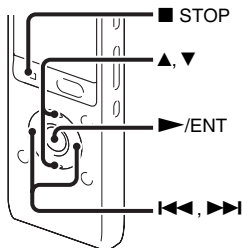

С помощью меню для воспроизведения можно установить необходимый эффект.

- 1 Выберите в меню вкладку ► (Воспроизведение) → “Effect”, когда цифровой диктофон находится в режиме остановки или воспроизведения, а затем нажмите кнопку ►/ENT.



(Вкладка  (FM-радио) отображается только на модели ICD-UX513F.)

- 2 Нажмите ▲ или ▼ на кнопке управления, чтобы выбрать необходимый звуковой эффект воспроизведения, а затем нажмите кнопку ►/ENT.



- 3 Нажмите кнопку ■ STOP для выхода из режима меню.

Pop	Выделение звука среднего диапазона, идеально подходит для вокала.
Rock	Усиление уровня высоких и низких частот для энергичного звучания.
Jazz	Усиление высоких частот для более живого звучания.
Bass1	Повышение уровня звучания низких частот.
Bass2	Еще большее увеличение уровня низких частот.
Custom	Применение собственных настроек уровня звучания для 5 полос частот.
OFF	Отключение функции Effect.

На момент приобретения цифрового диктофона для функции “Effect” установлено значение “OFF”.

Установка предпочтительного уровня звучания

- 1 Задайте для функции “Effect” значение “Custom” в шаге 2 и нажмите кнопку ►/ENT. Откроется окно собственных настроек.

- 2 Настраивая уровень звучания для частотных диапазонов 100 Гц, 300 Гц, 1 кГц, 3 кГц и 10 кГц, нажмите ◀◀ или ▶▶ на кнопке управления, чтобы сместить значение диапазона частот влево или вправо, а затем нажмите ▲ или ▼ на кнопке управления.

Данную функцию можно настроить в диапазоне от -3 до +3 за 7 шагов.

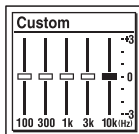

- 3 Нажмите кнопку ►/ENT.
- 4 Нажмите кнопку ■ STOP для выхода из режима меню.

■ Примечания

- При использовании встроенного громкоговорителя или прослушивании FM-радио (только для модели ICD-UX513F) эта функция недоступна.
- Когда функция шумоподавления включена, функция эффекта не действует.

Выбор режима воспроизведения

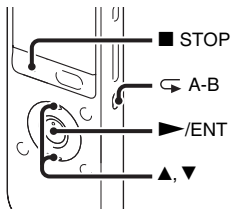





Режим воспроизведения можно установить с помощью меню.

- 1 Выберите в меню вкладку ► (Воспроизведение) → “Play Mode”, когда цифровой диктофон находится в режиме остановки или воспроизведения, а затем нажмите кнопку ►/ENT.







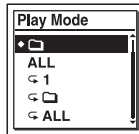

(Вкладка  (FM-радио) отображается только на модели ICD-UX513F.)

- 2 Нажмите ▲ или ▼ на кнопке управления, чтобы выбрать между “1”, “”, “ALL”, “ 1”, “  ” или “ ALL”, а затем нажмите кнопку ►/ENT.





3 Нажмите кнопку **■** STOP для выхода из режима меню.

1	Воспроизведение отдельного файла.
	Непрерывное воспроизведение файлов из одной папки.
ALL	Непрерывное воспроизведение всех файлов.
 1	Повторное воспроизведение одного файла.
 	Повторное воспроизведение файлов из одной папки.
 ALL	Повторное воспроизведение всех файлов.

На момент приобретения цифрового диктофона для функции “Play Mode” установлено значение “”.

Повторное воспроизведение указанного сегмента – повтор А-В

1 Во время воспроизведения нажмите кнопку  (повтор) А-В, чтобы установить точку начала А. Появляется сообщение “А-В В?”.

2 Снова нажмите кнопку  (повтор) А-В, чтобы установить точку окончания В.

Появится индикация “ А-В”, и заданный сегмент будет воспроизводиться повторно.

Возврат в режим обычного воспроизведения:

Нажмите кнопку /ENT.

Остановка повторного воспроизведения А-В: нажмите кнопку **■** STOP.

Изменение сегмента, указанного для повторного воспроизведения А-В: в режиме повторного воспроизведения А-В нажмите кнопку  (повтор) А-В еще раз, чтобы установить новую точку начала А. Затем укажите новую точку окончания В, как описано в действии 2.

■ Примечание

Точки А и В нельзя установить вблизи начала или конца файла и вокруг маркера дорожки.

Воспроизведение файла в нужный день и время с предупреждающим сигналом

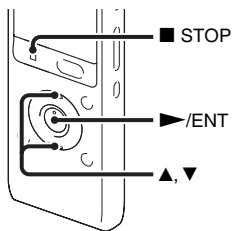

Можно воспроизвести предупреждающий звуковой сигнал и начать воспроизведение выбранного файла в нужное время. Файл может воспроизводиться в определенный день, один раз в неделю или ежедневно в одно и то же время. Можно установить один предупреждающий сигнал для одного файла.

1 Выберите файл, который необходимо воспроизвести с предупреждающим сигналом.

2 Перейдите в режим установки предупреждения.

- ① Выберите в меню вкладку ► (Воспроизведение) → “Alarm”, когда цифровой диктофон находится в режиме остановки, а затем нажмите кнопку ►/ENT.



(Вкладка  (FM-радио) отображается только на модели ICD-UX513F.)

- ② Нажмите ▲ или ▼ на кнопке управления и выберите “ON”, а затем нажмите кнопку ►/ENT.

3 Установите дату и время предупреждения.

- ① Нажмите ▲ или ▼ на кнопке управления и выберите параметр “Date”, день недели или параметр “Daily”, а затем нажмите кнопку ►/ENT.

- ② При выборе параметра “Date”: последовательно установите год, месяц, день, час и минуты, как описано в разделе “Шаг 4. Установка часов” на стр. 19.

При выборе дня недели или параметра “Daily”: нажмите ▲ или ▼ на кнопке управления, чтобы выбрать час, затем нажмите ►/ENT, нажмите ▲ или ▼ на кнопке управления, чтобы выбрать минуты и нажмите кнопку ►/ENT.

- 4 Нажмите ▲ или ▼ на кнопке управления, чтобы выбрать предпочтительную модель предупреждения, а затем нажмите кнопку ►/ENT.



Появляется сообщение “Executing...”.

- 5 Нажмите кнопку ■ STOP для выхода из режима меню. Процесс настройки завершится, и в окошке дисплея отобразится “(●)” (индикатор предупреждающего сигнала).

Изменение настройки предупреждающего сигнала

Выберите файл, настройки предупреждающего сигнала которого нужно изменить, и выполните действия со 2 по 5 со страницы 62 по эту страницу.

Отмена установки предупреждающего сигнала

Выполните действия 1 и 2 на странице 62. В действии 2-② выберите “OFF” и нажмите ►/ENT. Предупреждающий сигнал будет отменен, а индикатор предупреждающего сигнала в окошке дисплея исчезнет.

В назначенный день и час

В установленное время в окошке дисплея отобразится индикация “ALARM” и начнется воспроизведение предупреждающего сигнала и выбранного файла согласно установленной модели предупреждения. По окончании воспроизведения цифровой диктофон автоматически остановится. (Если в качестве модели предупреждения установлено “Beep&Play” или “Play”, цифровой диктофон остановится в начале выбранного файла.)

Остановка воспроизведения предупреждения

Пока звучит предупреждение, нажмите любую кнопку, кроме VOL $-/+$. При включенной функции HOLD остановить воспроизведение предупреждения можно нажатием любой кнопки.

■ Примечания

- Для каждого файла можно установить только один предупреждающий сигнал.
 - Невозможно установить предупреждающий сигнал, если не установлены часы или не записаны файлы.
 - Предупреждающий сигнал звучит даже в случае, если в меню для параметра “Веер” установлено значение “OFF” (стр. 106).
 - Если время предупреждения наступит, когда выполняется обновление данных, сигнал будет автоматически отменен.
 - Если подошло время нескольких предупреждений, с предупреждающим сигналом будет воспроизведен только первый файл.
 - При разделении файла, для которого установлен звуковой сигнал, установка остается действительной только для первой части разделенного файла.
- Если удалить файл, для которого установлен предупреждающий сигнал, этот предупреждающий сигнал также будет удален.
 - Невозможно установить предупреждающий сигнал в файлах подкаста.
 - Невозможно установить предупреждающий сигнал в файлах, которые хранятся на карте памяти.

Воспроизведение через другие устройства

Запись с помощью другой аппаратуры

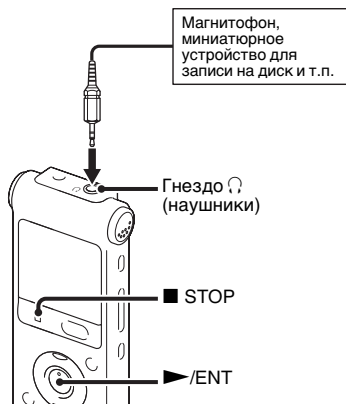

Звук, записанный на цифровой диктофон, можно переписать на другое оборудование. Перед началом записи рекомендуется сделать пробную запись.

1 С помощью имеющегося в продаже соединительного кабеля для аудио подключите гнездо (наушники) цифрового диктофона к внешнему входу устройства.

2 Нажмите кнопку ▶ /ENT, чтобы начать воспроизведение, и одновременно переведите подключенное оборудование в режим записи. Файл, воспроизводимый цифровым диктофоном, будет записан на подключенное устройство.

3 Для остановки записи одновременно нажмите кнопку ■ STOP на цифровом диктофоне и подключенном устройстве.

💡 Совет

Если громкость записанного звука недостаточна, настройте воспроизведение звука цифрового диктофона (стр. 30).

Упорядочение файлов в папке

Перемещение файла в другую папку

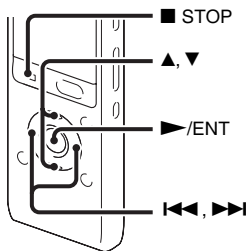

- 1 Выберите файл, который необходимо переместить.
- 2 Выберите в меню вкладку (Редактирование) → “Move File”, когда цифровой диктофон находится в режиме остановки, а затем нажмите кнопку ► /ENT.



(Вкладка (FM-радио) отображается только на модели ICD-UX513F.)

- 3 Нажмите ◀◀ на кнопке управления, нажмите ▲ или ▼ на кнопке управления, чтобы выбрать вкладку (Голос) или вкладку (Музыка), а затем нажмите кнопку ▶▶.



- 4 Нажмите ▲ или ▼ на кнопке управления для выбора папки, в которую необходимо переместить файл, а затем нажмите кнопку ► /ENT.

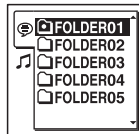

Отобразится анимационное сообщение “Moving File...”, и файл будет перемещен на последнее место в папке назначения.

При перемещении файла в другую папку исходный файл удаляется из прежней папки.

5 Нажмите кнопку **■ STOP** для выхода из режима меню.

Отмена перемещения файла

Нажмите кнопку **■ STOP** до выполнения действия 4.

■ Примечания

- Нельзя перемещать файлы подкастов.
- Нельзя перемещать защищенные файлы (стр. 77).
- Нельзя переместить файлы в другую память.

Копирование файла в другую память

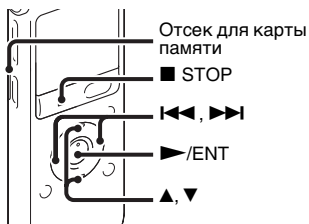

Файлы можно копировать из встроенной памяти на карту памяти и обратно, что очень полезно в целях сохранения резервных копий. Прежде чем приступить к копированию, вставьте подходящую карту памяти в отсек для карты памяти.

1 Выберите файл, который необходимо скопировать.

Если необходимо скопировать файл с карты памяти во встроенную память, установите в качестве памяти источника “Memory Card” (стр. 46).

2 В меню выберите вкладку (Редактирование) → “File Copy”, а затем нажмите кнопку ▶/ENT.



(Вкладка (FM-радио) отображается только на модели ICD-UX513F.)

Появится анимационное сообщение “Copy to Memory Card Select Folder” или “Copy to Built-In Memory Select Folder”, а также окно выбора папок.

- 3 Нажмите **◀◀** на кнопке управления, нажмите **▲** или **▼** на кнопке управления, чтобы выбрать вкладку **☎** (Голос) или вкладку **🎵** (Музыка), а затем нажмите кнопку **▶▶**.



- 4 Нажмите **▲** или **▼** на кнопке управления для выбора папки, в которую необходимо скопировать файл, а затем нажмите кнопку **▶/ENT**.



Отобразится анимационное сообщение “Copying...”, и файл будет скопирован на последнее место в папке назначения. При копировании файла его имя остается прежним.

- 5 Нажмите кнопку **■ STOP** для выхода из режима меню.

Отмена операции копирования

Нажмите кнопку **■ STOP** до выполнения действия 4.

Отмена операции копирования во время копирования

В действии 4, пока отображается анимационное сообщение “Copying...”, нажмите кнопку **■ STOP**.

Примечания

- Прежде чем приступить к копированию выбранного файла, проверьте оставшийся заряд батарейки. Если батарейка разрядилась, скопировать файлы не удастся.
- Если в памяти, в которую выполняется копирование, недостаточно свободного места, скопировать файлы не удастся.
- Нельзя копировать файлы подкастов.
- Не удаляйте и не вставляйте карту памяти, не отключайте цифровой диктофон во время копирования. Это может привести к повреждению файлов.

Удаление всех файлов в папке

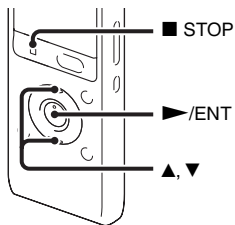

■ Примечание

Если выбранная папка содержит защищенный файл (стр. 77), то удалить такой файл нельзя.

- 1 Когда цифровой диктофон находится в режиме остановки, выберите папку с файлами, которые необходимо удалить.

- 2 В меню выберите вкладку (Редактирование) → “Erase All”, а затем нажмите кнопку ►/ENT.



(Вкладка  (FM-радио) отображается только на модели ICD-UX513F.)

Появится сообщение “Erase All Files in the Folder?”.

- 3 Нажмите ▲ или ▼ на кнопке управления и выберите “Execute”, а затем нажмите кнопку ►/ENT. В окошке дисплея отобразится анимационное сообщение “Erasing...”, и все файлы в выбранной папке будут удалены.
- 4 Нажмите кнопку ■ STOP для выхода из режима меню.

Отмена удаления

Выберите “Cancel” в действии 3 и нажмите кнопку ►/ENT.

Использование маркера дорожки

Добавление маркера дорожки

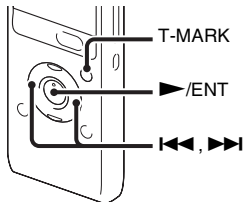

Маркер дорожки можно добавить в ту точку, по которой следует позднее провести разделение файла или с которой начать воспроизведение. В каждый файл можно добавить до 98 маркеров дорожки.

Во время записи, воспроизведения или приостановки нажмите кнопку T-MARK в том месте, где требуется добавить маркер дорожки. Значок  (Маркер дорожки) мигнет три раза, и маркер будет добавлен.

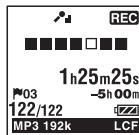

Примечания

- Маркеры можно добавлять только в те файлы, которые были записаны с помощью цифрового диктофона. Однако при редактировании файлов с использованием прилагаемого программного обеспечения Sound Organizer добавление маркера дорожки в файлы может оказаться невозможным.
- Маркер дорожки не удастся добавить менее чем через 0,5 секунды от другого маркера.
- Маркер не удастся добавить в самое начало или в самый конец файла.
- Если в файле уже установлено 98 маркеров дорожки, то больше маркеров добавить в него не удастся.
- Если маркер дорожки добавить во время воспроизведения, оно остановится.

Обнаружение маркера дорожки и воспроизведение с места, отмеченного им

Нажмите ◀◀ или ▶▶ на кнопке управления в режиме остановки. Когда индикатор  (Маркер дорожки) мигнет один раз, нажмите кнопку ▶/ENT.

Удаление маркера дорожки

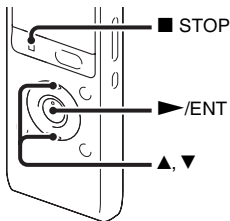

1 Остановите воспроизведение сразу после маркера, который требуется удалить.

2 В меню выберите вкладку  (Редактирование) → “Erase Track Mark”, а затем нажмите кнопку ▶/ENT.



(Вкладка  (FM-радио) отображается только на модели ICD-UX513F.)

Появится сообщение “Erase Track Mark?”.

3 Нажмите ▲ или ▼ на кнопке управления и выберите “Execute”, а затем нажмите кнопку ▶/ENT. В окошке дисплея отобразится анимационное сообщение “Erasing...”, и выбранный маркер дорожки будет удален.

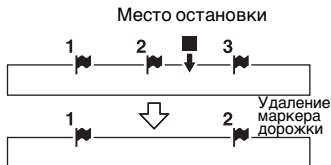

Маркер дорожки, расположенный перед местом остановки, будет удален.

- 4** Нажмите кнопку **■ STOP** для выхода из режима меню.

Отмена удаления

Выберите “Cancel” в действии 3 и нажмите кнопку **▶/ENT**.

Одновременное удаление всех маркеров дорожки в выбранном файле

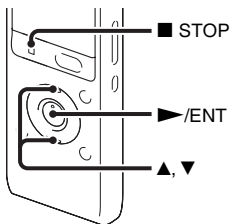

- 1** Выберите файл, из которого нужно удалить маркеры дорожки.

- 2** В меню выберите вкладку **✎ (Редактирование)** → “Erase All Track Marks”, а затем нажмите кнопку **▶/ENT**.



(Вкладка  (FM-радио) отображается только на модели ICD-UX513F.)

Появится сообщение “Erase All Track Marks?”.

- 3** Нажмите **▲** или **▼** на кнопке управления и выберите “Execute”, а затем нажмите кнопку **▶/ENT**. В окошке дисплея отобразится анимационное сообщение “Erasing...”, и все маркеры дорожки будут удалены одновременно.
- 4** Нажмите кнопку **■ STOP** для выхода из режима меню.

Отмена удаления

Выберите “Cancel” в действии 3 и нажмите кнопку **▶/ENT**.

Разделение файла

Разделение файла в текущем месте

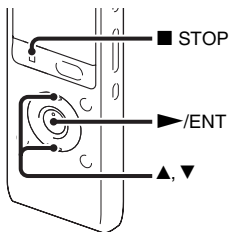

Можно разделить файл в режиме остановки на две части, при этом новый номер файла будет добавлен к новой части разделенного файла. При выполнении продолжительной записи, например на совещании, можно разделить файл, чтобы проще было найти место, которое необходимо воспроизвести. Файл можно разделять, пока общее количество файлов в папке не достигнет максимального допустимого числа.

- 1 Остановите воспроизведение файла в том месте, где необходимо выполнить разделение.
- 2 В меню выберите вкладку (Редактирование) → “Divide Current Position”, а затем нажмите кнопку ►/ENT.

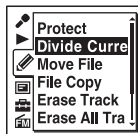

(Вкладка  (FM-радио) отображается только на модели ICD-UX513F.)

Появится сообщение “Divide?”.

- 3** Нажмите ▲ или ▼ на кнопке управления и выберите “Execute”, а затем нажмите кнопку ►/ENT. Появится анимационное сообщение “Dividing...”, и к именам отделенных файлов будут прибавлены суффиксы с порядковыми номерами (“_1” для исходного файла и “_2” для нового).

Файл 1	Файл 2	Файл 3	
	▲ ↓ Файл разделен.		
Файл 1	Файл 2_1	Файл 2_2	Файл 3

Суффиксы с порядковыми номерами будут добавлены к именам всех отделенных файлов.

- 4** Нажмите кнопку ■ STOP для выхода из режима меню.

■ Примечания

- Чтобы разбить файл, требуется определенный объем свободной памяти.
- При разделении файла с заголовком и именем исполнителя новая часть будет содержать те же самые заголовки и имя исполнителя.

- Нельзя разделять файлы, которые не были записаны при помощи цифрового диктофона (например, файлы, переданные с компьютера). Кроме того, при редактировании файлов с использованием прилагаемого программного обеспечения Sound Organizer разделение файлов может оказаться невозможным.
- Разделенный файл нельзя снова вернуть в исходное состояние.
- При разделении файла в месте, отстоящем от маркера дорожки не более чем на 0,5 секунды, этот маркер будет удален.
- В силу системных ограничений файл нельзя разделить в самом начале или конце.

Отмена разделения

Выберите “Cancel” в действии 3 и нажмите кнопку ►/ENT.

Разделение файла по точкам, отмеченным маркерами

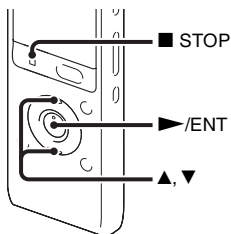

- 1 Выберите файл, который необходимо разделить.
- 2 Выберите в меню вкладку (Редактирование) → “Divide All Track Marks”, когда цифровой диктофон находится в режиме остановки, а затем нажмите кнопку ►/ENT.



(Вкладка  (FM-радио) отображается только на модели ICD-UX513F.)

Появится сообщение “Divide All Track Marks?”.

- 3 Нажмите ▲ или ▼ на кнопке управления и выберите “Execute”, а затем нажмите кнопку ►/ENT. Появится анимационное сообщение “Dividing...”, и файл будет разделен по точкам, отмеченным маркерами. Все существующие маркеры дорожки в файлах будут удалены.

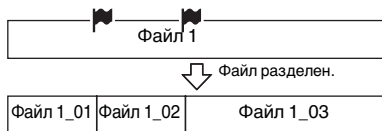

Суффиксы с порядковыми номерами будут добавлены к именам всех отделенных файлов.

- 4 Нажмите кнопку ■ STOP для выхода из режима меню.

Отмена разделения

Выберите “Cancel” в действии 3 и нажмите кнопку ►/ENT.

Совет

Чтобы отменить незаконченное разделение по оставшимся маркерам, нажмите кнопку ■ STOP. Если кнопка отмены была нажата после разделения файла, то файл останется разбитым на части.



■ Примечания

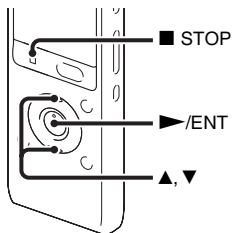

- Чтобы разбить файл, требуется определенный объем свободной памяти.
- При разделении файла с заголовком и именем исполнителя новая часть будет содержать те же самые заголовок и имя исполнителя.
- Нельзя разделять файлы, которые не были записаны при помощи цифрового диктофона (например, файлы, переданные с компьютера). Кроме того, при редактировании файлов с использованием прилагаемого программного обеспечения Sound Organizer разделение файлов может оказаться невозможным.
- Разделенный файл нельзя снова вернуть в исходное состояние.

Защита файла



Чтобы предотвратить случайное удаление или редактирование важного файла, можно защитить его. Защищенный файл помечается индикатором  (защита) и рассматривается как файл только для чтения, не подлежащий удалению или редактированию.





1 Выберите файл, который нужно защитить, на вкладке  (Голос) или на вкладке  (Музыка).

2 Выберите в меню вкладку  (Редактирование) → “Protect”, когда цифровой диктофон находится в режиме остановки, а затем нажмите кнопку /ENT.



(Вкладка  (FM-радио) отображается только на модели ICD-UX513F.)

Появится сообщение “Set Protection?”.

3 Нажмите  или  на кнопке управления и выберите “Execute”, а затем нажмите кнопку /ENT. Файл будет защищен. Защищенный файл помечается индикатором  (защита).

4 Нажмите кнопку  STOP для выхода из режима меню.

Снятие защиты

Выберите защищенный файл и выполните действия 2–4. В данном случае в шаге 2 появится сообщение “Erase Protection?”.

■ Примечание

Нельзя задать защиту для файлов на вкладке © (Подкаст).

Настройка FM-радиостанций

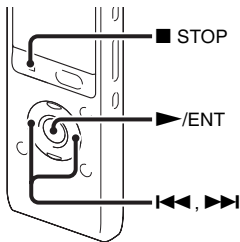

Настройка FM-радиостанций с помощью сканирования частотного диапазона



FM-антенной служит кабель прилагаемых стереофонических наушников, поэтому для прослушивания FM-радио подключите стереофонические наушники к гнезду  (наушники).



■ Примечание

Во время приема сигналов FM зарядка аккумулятора невозможна.

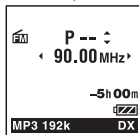
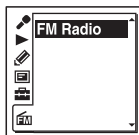
- 1 Выберите в меню вкладку  (FM-радио) → “FM Radio”, когда цифровой диктофон находится в режиме остановки, а затем нажмите кнопку /ENT.



Переход цифрового диктофона в режим FM-радио.

- 2 Для настройки радиостанции нажмите несколько раз  или  на кнопке управления.
- 3 Нажмите кнопку  STOP, чтобы выключить FM-радио.

Автоматическое сканирование радиочастот

В шаге 2 нажмите и удерживайте **◀◀** или **▶▶** на кнопке управления, пока на дисплее не начнут изменяться цифры частоты.

Цифровой диктофон выполняет автоматический поиск радиостанций и прекращает его при обнаружении устойчивого сигнала без помех.

Если невозможно выполнить настройку на радиостанцию, нажимайте **◀◀** или **▶▶** на кнопке управления для пошагового изменения частоты.

Дисплей при прослушивании FM-радио

Индикация режима FM-радио



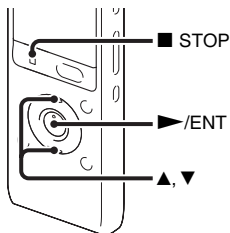

Чувствительность ресивера

Настройка заданной радиостанции



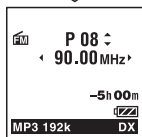

После настройки и сохранения заданных радиостанций (стр. 82) можно настроиться на станцию, выбрав заданный номер.

- 1 Выберите в меню вкладку  (FM-радио) → “FM Radio”, когда цифровой диктофон находится в режиме остановки, а затем нажмите кнопку .





Переход цифрового диктофона в режим FM-радио.

- 2 Нажимайте  или  на кнопке управления, пока не отобразится необходимый заданный (P) номер станции.
- 3 Нажмите кнопку , чтобы выключить FM-радио.

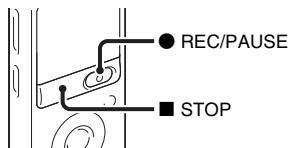
Запись FM-вещания



- 1 Выполните настройку на станцию, которую необходимо записать.
- 2 Для начала записи нажмите кнопку .
- 3 Нажмите кнопку , чтобы остановить запись.

Примечания



- Пока FM-радио включено, нельзя изменить запоминающее устройство или выбрать папку. Выберите запоминающее устройство и папку, в которую вы хотите записать FM-радио, до включения записи FM-вещания.
- Невозможно записать FM-вещание в режиме LPCM. Когда для параметра “REC Mode” установлено значение “LPCM 44.1kHz/16bit”, FM-вещание записывается в формате “MP3 192kbps”.
- Во время записи FM-радио функции Mic Sensitivity, VOR, и LCF (Low Cut Filter) недоступны.

Настройка FM-радиостанций

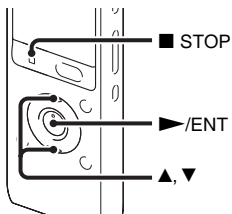
Автоматическая настройка FM-радиостанций





Можно автоматически настроиться на радиостанции и затем сохранить их под заданными номерами. С помощью меню настройки можно автоматически настроить до 30 FM-радиостанций.



- 1 Во время прослушивания FM-радио выберите в меню вкладку  (FM-радио) → “Auto Preset”, а затем нажмите кнопку /ENT.



Появится сообщение “Auto Preset?”.

- 2 Нажмите  или  на кнопке управления и выберите “Execute”, а затем нажмите кнопку /ENT. Цифровой диктофон автоматически сканирует доступные радиостанции, и сохраняет их памяти. При автоматической настройке FM-радиостанций номер станции, который может быть присвоен, мигает.

Отмена автоматической настройки

Нажмите кнопку  STOP. Номера станций, присвоенные до того, как была нажата кнопка  STOP, остаются в памяти.

Ручная настройка FM-радиостанций

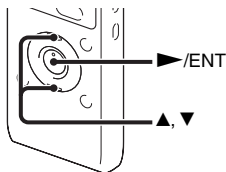

Можно сохранить незафиксированную FM-радиостанцию под заданным номером. В памяти цифрового диктофона можно сохранить до 30 FM-радиостанций.

- 1 Выполните действия 1 и 2 секции “Настройка заданной радиостанции”, настройтесь на станцию, которую необходимо сохранить, и сохраните ее под установленным номером.
Если настраиваемая станция не является запрограммированной, на дисплее отобразится индикация “P - -”. В этом случае ее можно сохранить под новым заданным номером.

- 2 Нажмите кнопку ►/ENT.
На дисплее отобразится заданный номер, частота и запрос “Set?”.
- 3 Нажмите ▲ или ▼ на кнопке управления и выберите “Execute”, а затем нажмите кнопку ►/ENT.

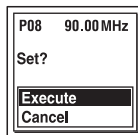

Станция будет сохранена в памяти под заданным номером.

Стирание настроенных FM-радиостанций

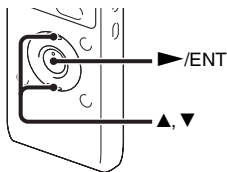



- 1** Выполните действия 1 и 2 секции “Настройка заданной радиостанции” и настройтесь на станцию, чтобы отобразился заданный номер, который необходимо удалить.
- 2** Нажмите кнопку ►/ENT.
На дисплее отобразятся заданный номер, частота и запрос “Erase?”.
- 3** Нажмите ▲ или ▼ на кнопке управления и выберите “Execute”, а затем нажмите кнопку ►/ENT.
Заданный номер будет заменен “P - -”.

Изменение настроек приема FM-радио

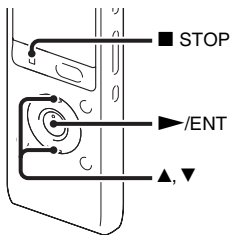

Установка чувствительности ресивера при прослушивании FM-радио



При прослушивании FM-радио можно настроить чувствительность ресивера.

- 1 Во время прослушивания FM-радио выберите в меню вкладку  (FM-радио) → “DX/LOCAL”, а затем нажмите кнопку /ENT.



- 2 Нажмите  или  на кнопке управления, чтобы выбрать “DX” или “LOCAL”, а затем нажмите кнопку /ENT.



3 Нажмите кнопку **■ STOP** для выхода из режима меню.

DX Выбирается в большинстве случаев.

LOCAL Выбирается, когда сильное электростатическое поле вокруг передающей антенны радиостанции вызывает помехи или прерывание сигнала и так далее.

На момент приобретения цифрового диктофона для функции “DX/LOCAL” установлено значение “DX”.

■ Примечание

Выберите “DX”, если из-за слабого сигнала состояние приема цифрового диктофона оставляет желать лучшего.

Настройка чувствительности сканирования

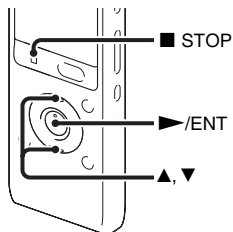

При настройке FM-радиостанций можно установить нужную чувствительность сканирования.

1 Во время прослушивания FM-радио выберите в меню вкладку  (FM-радио) → “Scan Sensitivity”, а затем нажмите кнопку **▶/ENT**.



- 2 Нажмите ▲ или ▼ на кнопке управления, чтобы выбрать “High(SCAN H)” или “Low(SCAN L)”, а затем нажмите кнопку ►/ENT.



На момент приобретения цифрового диктофона для чувствительности сканирования установлено значение “High(SCAN H)”.

- 3 Нажмите кнопку ■ STOP для выхода из режима меню.

Переключение между громкоговорителем и наушниками при прослушивании FM-радио

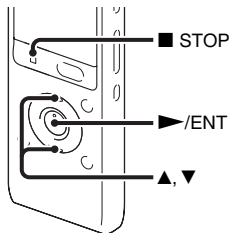

Во время приема или записи FM-радиостанций можно переключаться между звуком из громкоговорителя и из наушников, используя меню.

- 1 Во время прослушивания или записи FM-радио выберите в меню вкладку  (FM-радио) → “Audio Output”, а затем нажмите кнопку **▶/ENT**.



- 2 Нажмите **▲** или **▼** на кнопке управления, чтобы выбрать “Headphones” или “Speaker”, а затем нажмите кнопку **▶/ENT**.



На момент приобретения цифрового диктофона для устройства вывода сигнала FM-радио установлено значение “Headphones”.

- 3 Нажмите кнопку **■ STOP** для выхода из режима меню.

Настройка меню

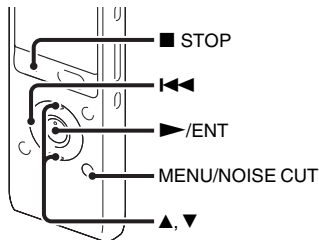

- 1 Нажмите кнопку MENU/NOISE CUT для входа в режим меню. Откроется окно режима меню.

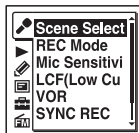

(Вкладка (FM-радио) отображается только на модели ICD-UX513F.)

- 2 Нажмите на кнопке управления, нажмите или на кнопке управления для выбора одной из вкладок (Запись), (Воспроизведение), (Редактирование), (Дисплей), (Настройка цифрового диктофона), или (FM-радио) а затем нажмите кнопку /ENT.
- 3 Для выбора пункта меню, который необходимо настроить, нажмите или на кнопке управления, а затем кнопку /ENT.

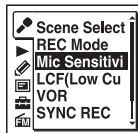

(Вкладка (FM-радио) отображается только на модели ICD-UX513F.)

- 4 Нажмите или на кнопке управления, чтобы выбрать значение, которое необходимо установить, а затем нажмите кнопку /ENT.

5 Нажмите кнопку ■ STOP для выхода из режима меню.

■ Примечание

Если в течение 60 секунд не будет нажата ни одна кнопка, режим меню будет автоматически отменен и окошко дисплея перейдет в обычное состояние.



Возврат к предыдущему окну

В режиме меню нажмите ◀◀ на кнопке управления.





Выход из режима меню

Нажмите кнопку ■ STOP или MENU/NOISE CUT.









Настройки меню

Вкладки	Пункты меню	Режим работы (○: настройка возможна / —: настройка невозможна)				
		Режим остановки	Режим воспроизведения	Режим записи	Режим приема FM-радио*	Режим записи FM-радио*
 (Запись)	Scene Select	○	—	—	—	—
	REC Mode	○	—	—	—	—
	Mic Sensitivity	○	—	○	—	—
	LCF(Low Cut)	○	—	○	—	—
	VOR	○	—	○	—	—
	SYNC REC	○	—	—	—	—
	Select Input	○	—	—	—	—
 (Воспроиз- ведение)	Noise Cut	○	○	—	—	—
	Effect	○	○	—	—	—
	Easy Search	○	○	—	—	—
	Play Mode	○	○	—	—	—
	Alarm	○	—	—	—	—
	AVLS	○	○	—	○	○
 (Редактиро- вание)	Protect	○	—	—	—	—
	Divide Current Position	○	—	—	—	—
	Move File	○	—	—	—	—
	File Copy	○	—	—	—	—
	Erase Track Mark	○	—	—	—	—





* только для модели ICD-UX513F



Вкладки	Пункты меню	Режим работы				
		(○: настройка возможна / —: настройка невозможна)				
		Режим остановки	Режим воспроизведения	Режим записи	Режим приема FM-радио*	Режим записи FM-радио*
 (Редактирование)	Erase All Track Marks	○	—	—	—	—
	Divide All Track Marks	○	—	—	—	—
	Erase All	○	—	—	—	—
 (Дисплей)	Display	○	○	○	—	○
	LED	○	—	—	—	—
	Backlight	○	—	—	—	—
 (Настройка цифрового диктофона)	Select Memory	○	—	—	—	—
	Language	○	—	—	—	—
	Date&Time	○	—	—	—	—
	Time Display	○	—	—	—	—
	Beep	○	—	—	—	—
	USB Charge	○	—	—	—	—
	Auto Power Off	○	—	—	—	—
	Format	○	—	—	—	—
 (FM-радио)*	FM Radio*	○	—	—	—	—
	Auto Preset*	—	—	—	○	—
	DX/LOCAL*	—	—	—	○	○
	Scan Sensitivity*	—	—	—	○	—
	Audio Output*	—	—	—	○	○

* только для модели ICD-UX513F

Вкладки	Пункты меню	Значения (*: исходное значение)	См. стр.
 (Запись)	Scene Select	<p>Позволяет выбрать следующие сюжеты записи для каждой ситуации:  (Meeting),  (Voice Notes),  (Interview),  (Lecture),  (Audio IN),  (My Scene). Кроме того, можно изменить готовые настройки меню записи, заданные в меню “Scene Select”.</p> <p>Save Scene Setting сохраняет измененные настройки и завершает процесс работы с меню.</p> <p>Edit from Current Setting: изменение готовых настроек в меню.</p> <p>Set Default Value: установка для настроек значений по умолчанию.</p> <p>Execute: установка для настроек значений по умолчанию и завершение процесса.</p> <p>Cancel: завершение процесса без изменения настроек.</p> <p>Edit: изменение настроек в выбранном сюжете.</p> <p> Совет</p> <p>Можно внести изменения в следующие пункты меню: “REC Mode” (стр. 94), “Mic Sensitivity” (стр. 95), “LCF(Low Cut)” (стр. 95), “VOR” (стр. 42), “SYNC REC” (стр. 50), “Select Input” (стр. 48). При выборе “Edit Complete” процесс будет завершен.</p>	37

Вкладки	Пункты меню	Значения (*: исходное значение)	См. стр.
 (Запись)	REC Mode	<p>Установка режима записи. LPCM 44.1kHz/16bit: LPCM (без сжатия) в режиме высококачественной стереофонической записи</p> <p>MP3 192kbps*: MP3 (со сжатием) в режиме стандартной стереофонической записи</p> <p>MP3 128kbps: MP3 (со сжатием) в режиме стереофонической записи для длительного воспроизведения</p> <p>MP3 48kbps(MONO): MP3 (со сжатием) в режиме монофонической записи для стандартного воспроизведения</p> <p>MP3 8kbps(MONO): MP3 (со сжатием) в режиме монофонической записи для длительного воспроизведения</p> <p>■ Примечание Невозможно записать FM-вещание в режиме LPCM (только для модели ICD-UX513F). При выборе режима LPCM радиовещание будет автоматически записано в режиме MP3 192kbps.</p>	–

Вкладки	Пункты меню	Значения (*: исходное значение)	См. стр.
 (Запись)	Mic Sensitivity	<p>Установка чувствительности микрофона.</p> <p>High : для записи звука, источник которого находится на расстоянии от цифрового диктофона, или негромкого звука, например в просторном помещении.</p> <p>Medium *: для записи обычного разговора или совещания, например в конференц-зале или во время интервью.</p> <p>Low : для записи речи, диктуемой непосредственно в микрофон, звука, источник которого находится вблизи цифрового диктофона, или громкого звука.</p> <p>Примечание Во время записи FM-радио (стр. 81), настройка Mic Sensitivity недоступна (только для модели ICD-UX513F).</p>	–
	LCF(Low Cut)	<p>Настройка функции LCF (Low Cut Filter) для исключения записи низкочастотных звуков, что позволяет сократить интенсивность шумов, производимых ветром; при этом звучание записываемого файла становится более четким.</p> <p>ON: функция LCF включена.</p> <p>OFF*: функция LCF отключена.</p> <p>Примечание Во время записи FM-радио (стр. 81) функция LCF недоступна (только для модели ICD-UX513F).</p>	–

Вкладки	Пункты меню	Значения (*: исходное значение)	См. стр.
 (Запись)	VOR	<p>Настройка функции VOR (Voice Operated Recording).</p> <p>ON: запись начинается при фиксации цифровым диктофоном звука и приостанавливается при отсутствии звука, что позволяет прекращать запись в периоды, когда звука нет. Функция VOR включается при нажатии кнопки  REC/PAUSE.</p> <p>OFF*: функция VOR не работает.</p> <p>■ Примечание Во время записи FM-радио (стр. 81) функция VOR недоступна (только для модели ICD-UX513F).</p>	42
	SYNC REC	<p>Когда установлено значение “ON”, цифровой диктофон переходит в режим приостановки записи, если звук не фиксируется более 2 секунд; цифровой диктофон возобновляет запись при обнаружении звука, и при этом записывается новый файл.</p> <p>ON: функция синхронизированной записи включена.</p> <p>OFF*: функция синхронизированной записи отключена.</p>	50
	Select Input	<p>Выбор устройства записи входного сигнала, подключенного к гнезду  (микрофон).</p> <p>MIC IN*: запись файлов при помощи внешнего микрофона.</p> <p>Audio IN: запись при помощи другой аппаратуры.</p>	48, 50

Вкладки	Пункты меню	Значения (*: исходное значение)	См. стр.
▶ (Воспроиз- ведение)	Noise Cut	<p>Настройка функции и уровня шумоподавления, когда цифровой диктофон воспроизводит файл, записанный с использованием функции шумоподавления.</p> <p>Maximum: уровень шумоподавления будет выше.</p> <p>Medium: уровень шумоподавления будет ниже.</p> <p>Используется, когда не удастся легко уловить звук путем установки для функции “Noise Cut” значения “Maximum”.</p> <p>OFF*: функция шумоподавления отключена.</p>	56



Вкладки	Пункты меню	Значения (*: исходное значение)	См. стр.
▶ (Воспроиз- ведение)	Effect	<p>Настройка нужного эффекта для воспроизведения.</p> <p>Pop: выделение звука среднего диапазона, идеально подходит для вокала.</p> <p>Rock: усиление уровня высоких и низких частот для энергичного звучания.</p> <p>Jazz: усиление высоких частот для более живого звучания.</p> <p>Bass1: повышение уровня низких частот.</p> <p>Bass2: еще большее повышение уровня низких частот.</p> <p>Custom: применение собственных настроек уровня звучания при помощи 5-полосного эквалайзера (100 Гц, 300 Гц, 1 кГц, 3 кГц и 10 кГц) за 7 шагов (от -3 до +3).</p> <p>OFF*: функция эффекта не действует.</p> <p>■ Примечание При воспроизведении файлов через встроенный громкоговоритель, прослушивании FM-радио (только для модели ICD-UX513F) (стр. 79) или когда включена функция шумоподавления (стр. 55) функция Effect не действует.</p>	58

Вкладки	Пункты меню	Значения (*: исходное значение)	См. стр.
▶ (Воспроизведение)	Easy Search	<p>Настройка функции легкого поиска.</p> <p>ON: можно переместиться примерно на 10 секунд вперед, нажав ▶▶ на кнопке управления, и вернуться примерно на 3 секунды назад, нажав на ней ◀◀. Эта функция удобна при поиске нужного места в длинной записи.</p> <p>OFF*: функция легкого поиска не действует. При нажатии ▶▶ или ◀◀ на кнопке управления файл будет перемещен вперед или назад.</p>	54
	Play Mode	<p>Установка режима воспроизведения.</p> <p>1: воспроизведение отдельного файла.</p> <p>📁*: непрерывное воспроизведение файлов из одной папки.</p> <p>ALL: непрерывное воспроизведение всех файлов.</p> <p>↶ 1: повторное воспроизведение одного файла.</p> <p>↶ 📁: повторное воспроизведение файлов из одной папки.</p> <p>↶ ALL: повторное воспроизведение всех файлов.</p>	60

Вкладки	Пункты меню	Значения (*: исходное значение)	См. стр.
▶ (Воспроиз- ведение)	Alarm	<p>Установка предупреждающего сигнала.</p> <p>ON:</p> <p>функция предупреждающего сигнала включена. Установите дату, время или день недели или выберите ежедневное воспроизведение и установите следующую модель предупреждения.</p> <p>Веер&Play: воспроизведение выбранного файла после предупреждающего сигнала.</p> <p>Веер: воспроизведение только предупреждающего сигнала.</p> <p>Play: воспроизведение только выбранного файла.</p> <p>OFF*:</p> <p>функция предупреждающего сигнала отключена.</p>	62

Вкладки	Пункты меню	Значения (*: исходное значение)	См. стр.
▶ (Воспроиз- ведение)	AVLS	<p>Настройка функции AVLS (Automatic Volume Limiter System).</p> <p>ON*: функция AVLS, поддерживающая средний уровень громкости, действует при прослушивании записи через наушники.</p> <p>OFF: функция AVLS не действует, и звук воспроизводится с исходной громкостью. Если для функции установлено значение “OFF”, отображается анимационное сообщение “Advise to not listen at high VOL for long periods” со звуковым сигналом. Для возврата в режим меню нажмите кнопку ■ STOP.</p> <p>■ Примечания</p> <ul style="list-style-type: none"> • Отключив эту функцию, не прослушивайте запись на чрезмерно высокой громкости. • При прослушивании записи через наушники в течение определенного периода времени функция AVLS автоматически включается, даже если для параметра “AVLS” в меню установлено значение “OFF”. • Если заданный пользователем уровень громкости превышает уровень, установленный функцией AVLS, то при отключении цифрового диктофона будет настроен средний уровень громкости. 	13

Вкладки	Пункты меню	Значения (*: исходное значение)	См. стр.
 (Редактирование)	Protect	Защита выбранного файла от удаления, разделения или перемещения. Execute: выбранный файл будет защищен. Если выбран уже защищенный файл – отмена защиты. Cancel: установка или отмена защиты не выполняется.	77
	Divide Current Position	Разделение файла на два. Execute: файл будет разделен на два файла. Cancel: разделение не выполняется.	73
	Move File	Перемещение выбранного файла в указанную папку. Перед перемещением необходимо выбрать файл, который нужно переместить, а затем перейти в окно меню.	66
	File Copy	Копирование выбранного файла из встроенной памяти в нужную папку на карте памяти или с карты памяти в нужную папку во встроенной памяти. Перед копированием необходимо выбрать файл, который нужно скопировать, а затем перейти в окно меню.	67
	Erase Track Mark	Удаление маркера дорожки перед текущим местом. Execute: маркер дорожки будет удален. Cancel: маркер дорожки не будет удален.	71

Вкладки	Пункты меню	Значения (*: исходное значение)	См. стр.
 (Редактирование)	Erase All Track Marks	Удаление всех маркеров дорожки в выбранном файле. Execute: все маркеры дорожки будут удалены. Cancel: никакие маркеры дорожки не будут удалены.	72
	Divide All Track Marks	Разделение файла по точкам, отмеченным маркерами. Execute: разделение по маркерам дорожки выполнено. Cancel: разделение по маркерам дорожки не выполнено.	75
	Erase All	Удаление всех файлов в выбранной папке. Перед удалением файлов нажмите кнопку  для возврата в окно папок, выберите папку, из которой требуется удалить все файлы, а затем перейдите в окно меню. Execute: все файлы в выбранной папке будут удалены. Cancel: никакие файлы не удаляются.	69

Вкладки	Пункты меню	Значения (*: исходное значение)	См. стр.
 (Дисплей)	Display	Переключение режима отображения. Elapsed Time*: время, истекшее с момента начала воспроизведения одного файла Remain Time: во время паузы или воспроизведения – оставшееся время файла в режиме записи – время, доступное для записи REC Date: дата записи файла REC Time: время записи файла	–
	LED	Включение или выключение индикатора работы во время выполнения операций. ON*: в процессе записи или воспроизведения индикатор работы горит или мигает. OFF: индикатор работы не горит и не мигает даже при выполнении операций.	–
<p>■ Примечание</p> <p>Если цифровой диктофон подключен к компьютеру, индикатор работы горит или мигает, даже если для параметра “LED” установлено значение “OFF”.</p>			
	Backlight	Включение или выключение подсветки окошка дисплея. ON*: подсветка окошка дисплея включается прил. на 10 секунд. OFF: подсветка окошка дисплея не включается даже во время работы.	–

Вкладки	Пункты меню	Значения (*: исходное значение)	См. стр.
 (Настройка цифрового диктофона)	Select Memory	Выбор памяти, в которую нужно сохранить файл или которая содержит файл для воспроизведения, редактирования или копирования. Built-In Memory*: выбрана встроенная память цифрового диктофона. Memory Card: выбрана карта памяти, установленная в отсек для карты памяти.	47
	<p>Примечание</p> <p>Если в цифровой диктофон не установлена карта памяти, то будет автоматически выбрана встроенная память.</p>		
	Language	Установка языка, на котором будут отображаться сообщения, меню, имена папок, имена файлов и т.д. Deutsch (немецкий), English (английский)*, Español (испанский), Français (французский), Italiano (итальянский), Русский	22
	Date&Time	Auto*: когда цифровой диктофон подключен к компьютеру, на котором работает программное обеспечение Sound Organizer, часы автоматически настраиваются по этому компьютеру. Manual: настройка часов путем последовательного ввода года, месяца, дня, часа и минуты.	20

Вкладки	Пункты меню	Значения (*: исходное значение)	См. стр.
 (Настройка цифрового диктофона)	Time Display	Настройка отображения часов. 12-Hour: 12:00AM = полночь, 12:00PM = полдень 24-Hour*: 0:00 = полночь, 12:00 = полдень	–
	Beep	Настройка включения и выключения звукового сигнала. ON*: подача звукового сигнала, свидетельствующего о принятии операции или об ошибке. OFF: звуковой сигнал отключен.	–
		Примечание Предупреждающий сигнал звучит даже в случае, если в меню для параметра “Beep” установлено значение “OFF”.	
	USB Charge	Включение и выключение функции зарядки батарейки через разъем USB. ON*: батарейка будет заряжаться. OFF: батарейка заряжаться не будет.	–
		Примечание При подключении цифрового диктофона к электрической розетке с помощью USB-адаптера сетевого питания (не прилагается) (стр. 131) можно заряжать батарейку вне зависимости от данной настройки.	

Вкладки	Пункты меню	Значения (*: исходное значение)	См. стр.
 (Настройка цифрового диктофона)	Auto Power Off	<p>Если цифровой диктофон включен, но в течение установленного промежутка времени не производится операций, он автоматически отключается.</p> <p>5min: отключение цифрового диктофона прил. через 5 минут.</p> <p>10min*: отключение цифрового диктофона прил. через 10 минут.</p> <p>30min: отключение цифрового диктофона прил. через 30 минут.</p> <p>60min: отключение цифрового диктофона прил. через 60 минут.</p> <p>OFF: автоматическое отключение цифрового диктофона не выполняется.</p>	–

Вкладки	Пункты меню	Значения (*: исходное значение)	См. стр.
 (Настройка цифрового диктофона)	Format	<p>Форматирование текущей выбранной памяти (встроенной памяти или карты памяти) с удалением всех данных, хранящихся в памяти, и переводом структуры папок в состояние по умолчанию.</p> <p>Execute: появляется анимационное сообщение “Formatting...”, и выполняется форматирование памяти.</p> <p>Cancel: отмена форматирования памяти.</p> <p>■ Примечания</p> <ul style="list-style-type: none"> • Форматируйте память с помощью функции форматирования цифрового диктофона. • Переключитесь на одно из устройств памяти, которое нужно отформатировать, прежде чем начать операцию форматирования (стр. 46). • При форматировании памяти все данные, сохраненные на цифровом диктофоне, будут удалены. После форматирования памяти удаленные данные восстановить невозможно. • При форматировании встроенной памяти инструкция по эксплуатации, хранящаяся во встроенной памяти, также удаляется. Для получения еще одной копии инструкции по эксплуатации посетите главную страницу технической поддержки Sony: http://support.sony-europe.com/DNA 	–

Вкладки	Пункты меню	Значения (*: исходное значение)	См. стр.
 (FM-радио)**	FM Radio**	Переход цифрового диктофона в режим FM-радио.	79
	Auto Preset**	Автоматическое сканирование доступных частот. Станции будут сохранены в памяти. Execute: автоматическая предварительная настройка станций выполняется. Cancel: отключение функции автоматической предварительной настройки станций.	82
	DX/LOCAL**	Установка чувствительности ресивера при прослушивании FM-радио. DX*: выбирается в большинстве случаев. LOCAL: выбирается, когда сильное электростатическое поле вокруг передающей антенны радиостанции вызывает помехи или прерывание сигнала и так далее.	85
		■ Примечание Выберите “DX”, если из-за слабого сигнала состояние приема цифрового диктофона оставляет желать лучшего.	

** только для модели ICD-UX513F

Вкладки	Пункты меню	Значения (*: исходное значение)	См. стр.
 (FM-радио)**	Scan	Установка чувствительности сканирования при предварительной настройке FM-радиостанций.	86
	Sensitivity**	High(SCAN H)*: высокая чувствительность сканирования. Low(SCAN L): низкая чувствительность сканирования.	
	Audio Output**	Переключение между громкоговорителем и наушниками во время приема FM или записи FM-радиостанции. Headphones*: звуковой сигнал выдается через наушники. Speaker: звуковой сигнал выдается через громкоговорители.	87

** только для модели ICD-UX513F

Использование цифрового диктофона с компьютером

Когда цифровой диктофон подключен к компьютеру, между ними можно передавать данные.

Копирование файлов с цифрового диктофона на компьютер для сохранения (стр. 119)

Копирование музыкальных файлов с компьютера на цифровой диктофон для воспроизведения (стр. 120)

Использование цифрового диктофона в качестве запоминающего устройства USB (стр. 123)

На цифровом диктофоне можно временно хранить изображения и текстовые файлы с компьютера.

Управление файлами и их редактирование с помощью программного обеспечения Sound Organizer (стр. 124)

Прилагаемое программное обеспечение Sound Organizer позволяет передавать файлы, записанные при помощи цифрового диктофона, на компьютер для управления и редактирования. Можно также передавать музыкальные файлы и файлы подкастов с компьютера на цифровой диктофон.

Системные требования к компьютеру

Системные требования к компьютеру см. на стр. 126, 136.

Подсоединение цифрового диктофона к компьютеру



Для обмена файлами между цифровым диктофоном и компьютером подключите цифровой диктофон к компьютеру.

1 Сдвиньте выдвижной рычажок USB, расположенный на задней панели цифрового диктофона, и подключите разъем USB DIRECT к порту USB включенного компьютера.

2 Убедитесь, что цифровой диктофон распознан правильно. В операционной системе Windows откройте “Мой компьютер” или “Компьютер” и убедитесь, что устройство “IC RECORDER” или “MEMORY CARD” распознано. В операционной системе Macintosh убедитесь, что накопитель “IC RECORDER” или “MEMORY CARD” отображается на рабочем столе.

Цифровой диктофон распознается компьютером сразу после подключения. Пока цифровой диктофон подключен к компьютеру, в окошке дисплея цифрового диктофона отображается индикация “Connecting”.

Если цифровой диктофон невозможно подключить к компьютеру напрямую, используйте прилагаемый кабель поддерживающего USB-подключения.

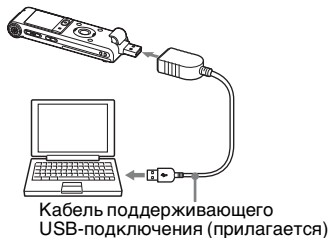

Примечания

- Не подключайте к компьютеру более двух устройств USB одновременно. Это может привести к сбоям в работе.
- Нормальная работа цифрового диктофона с USB-концентратором или USB-кабелем, отличным от прилагаемого кабеля поддерживающего USB-подключения, не гарантируется.
- Возможны неполадки в работе при одновременном подключении некоторых устройств USB.
- Перед подключением цифрового диктофона к компьютеру убедитесь, что в цифровой диктофон вставлена батарейка.
- Если цифровой диктофон, подключенный к компьютеру, не используется, рекомендуется отключить его от компьютера.

Структура папок и файлов

Папки и файлы отображаются на экране компьютера, как показано на рисунке.

В операционной системе Windows при помощи проводника, и в операционной системе Macintosh при помощи Finder можно отобразить папки и файлы, открыв “IC RECORDER” или “MEMORY CARD”.

Встроенная память

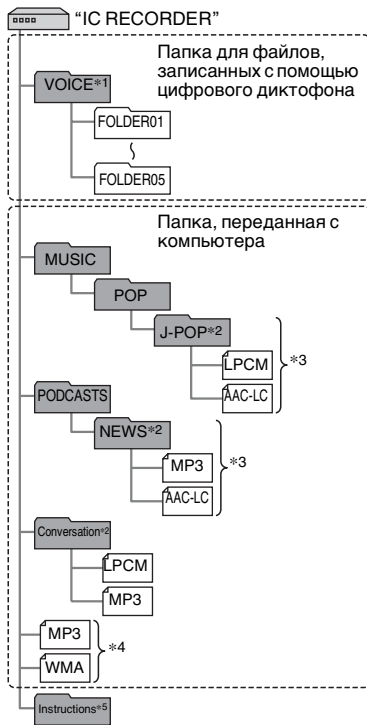

- *1 Даже если файл передан непосредственно в папку VOICE, он не будет отображаться на вкладке  (Голос) цифрового диктофона. При передаче файла с компьютера на цифровой диктофон поместите файл в папку, расположенную в папке VOICE.
- *2 Имя папки, в которой хранятся музыкальные файлы, будет отображаться на цифровом диктофоне как есть, поэтому лучше заранее присвоить папке простое для запоминания имя.
На рисунке представлены примеры имен папок.
- *3 Цифровой диктофон может распознать до 8 уровней папок, переданных на цифровой диктофон.
- *4 Если передавать музыкальные файлы по отдельности, они распределяются в “No Folder”.
- *5 Инструкция по эксплуатации цифрового диктофона хранится в папке “Instructions”, расположенной непосредственно в папке “IC RECORDER”.

Советы

- Название, имя исполнителя и прочие сведения, зарегистрированные для музыкального файла, можно отобразить на дисплее цифрового диктофона. Рекомендуется вводить информацию тегов ID3 с помощью программы, которая использовалась для создания музыкальных файлов на компьютере.
- Если название или имя исполнителя не зарегистрированы, в окошке дисплея цифрового диктофона отобразится индикация “Unknown”.

При подключении цифрового диктофона к компьютеру после того, как в качестве памяти назначения было установлено “Memory Card” (стр. 46), структура папок будет отличаться от структуры папок для памяти назначения “Built-In Memory”.

Memory Stick Micro™ (M2™)

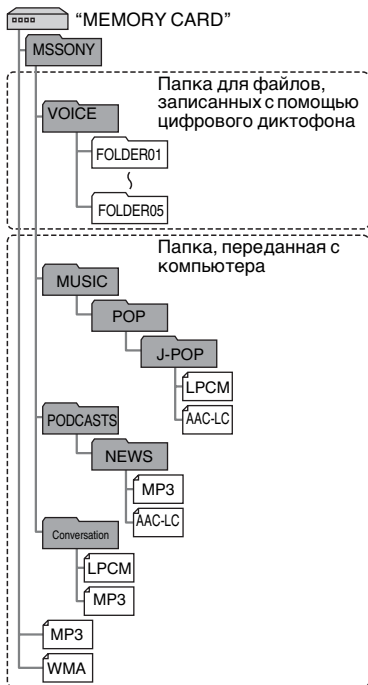

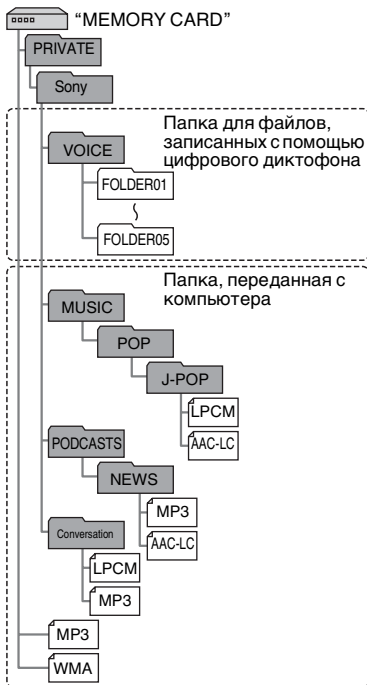

Карта microSD



Структура папок, отображающаяся в окошке дисплея цифрового диктофона

Структура папок, которая отображается в окошке дисплея цифрового диктофона, отличается от структуры папок на экране компьютера.

В окошке дисплея цифрового диктофона отображаются следующие индикаторы папок:

- : папка для файлов, записанных с помощью цифрового диктофона
- : папки, переданные с компьютера (они отображаются после передачи музыкальных файлов с компьютера)
- : папка для файлов подкастов, переданных с компьютера (эти папки отображаются после передачи файлов подкастов с компьютера)

Примечание

Папки, которые не содержат файлов, воспроизводимых при помощи цифрового диктофона, не будут отображаться в окошке дисплея цифрового диктофона.

Папки, отображающиеся на вкладке (Голос) цифрового диктофона



Отображаются папки для файлов, записанных с помощью цифрового диктофона (папки внутри папки VOICE).

Примечание

Даже если файл передан непосредственно в папку VOICE, он не будет отображаться на вкладке  (Голос) цифрового диктофона.

Папки, отображающиеся на вкладке (Музыка) цифрового диктофона



Следующие папки будут отображаться среди папок, переданных с компьютера.

- Папки внутри папки MUSIC, которые содержат файл (если папки содержат несколько вложенных папок, то все папки отображаются одновременно)
- Папки, переданные в расположения, отличные от папок MUSIC или PODCASTS
- Папка с именем “No Folder” (в этой папке отображаются музыкальные файлы, переданные по отдельности)

Папки, отображающиеся на вкладке (Подкаст) цифрового диктофона



Отображаются папки для файлов подкастов, переданных с компьютера. Для передачи файлов подкастов с компьютера на цифровой диктофон используйте прилагаемое программное обеспечение Sound Organizer.

Отключение цифрового диктофона от компьютера

Соблюдайте порядок действий, описанный ниже; несоблюдение процедуры может привести к повреждению данных.

- 1 Убедитесь, что индикатор работы цифрового диктофона не горит.
- 2 Выполните следующие действия на компьютере.

В операционной системе Windows щелкните левой кнопкой мыши значок, расположенный в нижней части рабочего стола.



→ Щелкните левой кнопкой мыши надпись “Извлечь IC RECORDER”.

В разных операционных системах вид значка и меню может варьироваться.

В операционной системе Macintosh перетащите значок “IC RECORDER”, расположенный на рабочем столе, на значок “Корзина”.

Подробнее об отключении цифрового диктофона от компьютера см. в инструкции по эксплуатации, прилагаемой к компьютеру.

- 3** Отключите цифровой диктофон от порта USB компьютера и сдвиньте выдвижной рычажок USB в направлении стрелки, чтобы убрать разъем USB DIRECT.

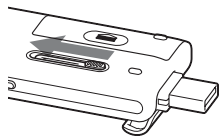

Копирование файлов с цифрового диктофона на компьютер

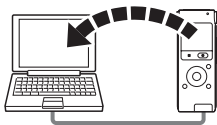

Можно скопировать файлы и папки с цифрового диктофона на компьютер для хранения.

1 Подключите цифровой диктофон к компьютеру (стр. 112).

2 Скопируйте файлы или папки, которые требуется передать на компьютер.

Перетащите нужные файлы или папки, которые нужно скопировать, из папок “IC RECORDER” или “MEMORY CARD” на локальный диск компьютера.

 **Копирование файла или папки (перетаскивание)**

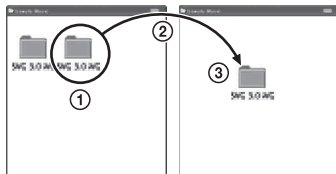

- 1 Нажмите и удерживайте,
- 2 перетащите,
- 3 отпустите.

3 Отключите цифровой диктофон от компьютера (стр. 117).

Копирование музыкальных файлов с компьютера на цифровой диктофон и их воспроизведение

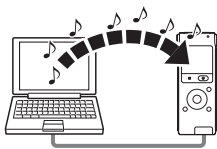

Музыкальные или другие звуковые файлы (LPCM(.wav)/MP3(.mp3)/WMA(.wma)/AAC-LC(.m4a)*) можно копировать с компьютера на цифровой диктофон путем перетаскивания, а затем воспроизводить их на цифровом диктофоне.

* Сведения о форматах файлов, воспроизводимых с помощью цифрового диктофона, см. в разделе “Технические характеристики” (стр. 136).

Копирование музыкального файла с компьютера на цифровой диктофон (перетаскивание)

1 Подключите цифровой диктофон к компьютеру (стр. 112).















2 Скопируйте папку, в которой хранятся музыкальные файлы, на цифровой диктофон.

В операционной системе Windows при помощи проводника или в операционной системе Macintosh при помощи Finder перетащите папку, содержащую музыкальные файлы, на значок “IC RECORDER” или “MEMORY CARD”.

Цифровой диктофон может распознать до 400 папок. В одну папку можно скопировать до 199 файлов. Кроме того, цифровой диктофон может распознавать до 4095 папок и файлов на одном запоминающем устройстве.

3 Отключите цифровой диктофон от компьютера (стр. 117).

Воспроизведение музыкальных файлов, скопированных с компьютера, при помощи цифрового диктофона

- 1 Нажмите кнопку .
- 2 Нажмите  на кнопке управления, нажмите  или  на кнопке управления, чтобы выбрать вкладку  (Музыка), а затем нажмите кнопку .
- 3 Нажмите  или  на кнопке управления для выбора папки () с музыкальными файлами, а затем нажмите  на кнопке управления.
- 4 Нажмите  или  на кнопке управления для выбора музыкального файла, который необходимо воспроизвести.
- 5 Нажмите кнопку /ENT для начала воспроизведения.
- 6 Нажмите кнопку  STOP для остановки воспроизведения.

Максимальное время воспроизведения (количество файлов*) музыкальных файлов на цифровом диктофоне указано в следующей таблице.

	48 кбит/с	128 кбит/с	256 кбит/с
ICD-UX512	89 ч 25 мин (1341 файл)	33 ч 30 мин (502 файла)	16 ч 45 мин (251 файл)
ICD-UX513F	178 ч 0 мин (2670 файлов)	67 ч 5 мин (1006 файлов)	33 ч 30 мин (502 файла)

(ч: часов/мин: минут)

* Если продолжительность каждого файла MP3, перенесенного на цифровой диктофон, составляет 4 минуты.

■ Примечания

- Музыкальный файл, скопированный с компьютера, можно воспроизводить с помощью цифрового диктофона. Однако разделение файла и установка маркера дорожки могут не выполняться.
- Если копирование музыкальных файлов выполнялось с помощью компьютера, возможно, эти файлы не удастся скопировать в порядке их передачи из-за некоторых системных ограничений. Если музыкальные файлы скопированы с компьютера на цифровой диктофон один за другим, их отображение и воспроизведение будут осуществляться в порядке копирования.

Дисплей во время воспроизведения музыкального файла

Нажмите ▲ или ▼ на кнопке управления для получения сведений о музыкальном файле во время воспроизведения.

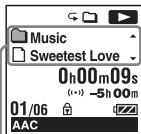

 : имя папки

 : имя файла

 : имя исполнителя

 : название

Использование цифрового диктофона в качестве запоминающего устройства USB

Когда цифровой диктофон подключен к компьютеру, на цифровой диктофон можно перенести изображения или текстовые данные с компьютера и временно хранить их вместе с файлами, записанными с помощью цифрового диктофона.

Для использования цифрового диктофона в качестве запоминающего устройства USB компьютер должен соответствовать определенным системным требованиям.

Системные требования см. на стр. 136.

Использование прилагаемого программного обеспечения Sound Organizer

Возможности Sound Organizer

Sound Organizer позволяет обмениваться файлами с цифровым диктофоном или картой памяти. Композиции, импортированные с музыкальных компакт-дисков и других носителей, файлы MP3 и другие файлы аудио, импортированные с компьютера, а также подкасты можно воспроизводить с помощью цифрового диктофона и передавать на него. С импортированными файлами можно выполнять различные действия, включая воспроизведение, редактирование и преобразование в MP3 и другие форматы. Можно также создавать компакт-диски с любимой музыкой и отправлять файлы аудио по почте.

Импорт файлов, записанных с помощью цифрового диктофона

Можно импортировать в Sound Organizer файлы, записанные с помощью цифрового диктофона. Импортированные файлы сохраняются на компьютере.

Импорт композиций с музыкального компакт-диска

В Sound Organizer можно импортировать композиции с музыкального компакт-диска. Импортированные композиции сохраняются на компьютере.

Импорт композиций на компьютер

В Sound Organizer можно импортировать музыкальные и другие файлы, сохраненные на компьютере.

Подписка на подкасты и их обновление

В Sound Organizer можно подписаться на подкасты.

Подписка на подкасты и их обновление позволяет загружать (подписка) и получать последние данные из Интернета.

Воспроизведение файлов

Можно воспроизводить файлы, импортированные в Sound Organizer.

Изменение сведений о файлах

Можно изменить название, имя исполнителя и другие сведения о файле, отображающемся в списке файлов.

Разделение файлов

Можно разделить один файл на несколько.

Объединение файлов

Можно объединить несколько файлов в один.

Удаление файлов с цифрового диктофона

Можно удалить файл, сохраненный на цифровом диктофоне.

Используйте эту операцию для удаления файлов на цифровом диктофоне, когда нужно увеличить объем свободного пространства или удалить ненужные файлы.

Передача файлов на цифровой диктофон

Можно передать файл из Sound Organizer на цифровой диктофон или карту памяти.

Вы можете слушать музыку, использовать подкасты и другое содержимое на цифровом диктофоне.

Создание музыкального компакт-диска

Можно выбрать любимые песни среди композиций, импортированных в Sound Organizer, а затем создать собственный музыкальный компакт-диск.

Другие целесообразные способы использования

- Можно запустить почтовую программу и отправить файл записи во вложении.
- Можно использовать программу распознавания речи Dragon NaturallySpeaking (не прилагается), совместимую с Sound Organizer, для распознавания голоса в файле и преобразования голоса в текст.

Системные требования к компьютеру

Ниже перечислены системные требования для использования Sound Organizer.

Операционные системы

- Windows 7 Ultimate
 - Windows 7 Professional
 - Windows 7 Home Premium
 - Windows 7 Starter (32-разрядная версия)
 - Windows Vista Ultimate Service Pack 2 или более поздняя версия
 - Windows Vista Business Service Pack 2 или более поздняя версия
 - Windows Vista Home Premium Service Pack 2 или более поздняя версия
 - Windows Vista Home Basic Service Pack 2 или более поздняя версия
 - Windows XP Media Center Edition 2005 Service Pack 3 или более поздняя версия
 - Windows XP Media Center Edition 2004 Service Pack 3 или более поздняя версия
 - Windows XP Professional Service Pack 3 или более поздняя версия
 - Windows XP Home Edition Service Pack 3 или более поздняя версия
- Предварительно установленные.

Примечания

- Нормальное функционирование не гарантируется, если используются операционные системы, отличные от перечисленных выше.
- 64-разрядные версии Windows XP не поддерживаются.

IBM PC/AT или совместимые

• CPU

Windows XP: процессор Pentium III с частотой 500 МГц или выше

Windows Vista: процессор Pentium III с частотой 800 МГц или выше

Windows 7: процессор Pentium III с частотой 1 ГГц или выше

• Память

Windows XP: не менее 256 МБ

Windows Vista: не менее 512 МБ (в случае Windows Vista Ultimate/Business/Home Premium

рекомендуется не менее 1 ГБ).

Windows 7: не менее 1 ГБ

(32-разрядная версия)/не менее 2 ГБ (64-разрядная версия)

• Свободное пространство на жестком диске

Требуется не менее 400 МБ.

В зависимости от версии Windows может использоваться емкость более 400 МБ.

Также требуется место для обработки музыкальных данных.

• Параметры экрана

Разрешение экрана: 800 × 600 пиксел или выше (рекомендуется 1024 × 768 пиксел)

Цветовой режим экрана: High Color (16 бит) или выше

• Звуковая карта

Рекомендуется карта, совместимая с SoundBlaster.

• USB-порт

Для работы с устройствами и носителями требуется совместимый USB-порт.

Нормальное функционирование через USB-концентратор не гарантируется, за исключением моделей, для которых такая гарантия специально указана.

Установка Sound Organizer

Установите Sound Organizer на компьютер.

■ Примечания

• При установке Sound Organizer войдите в систему с правами администратора.

Если используется операционная система Windows 7 и появляется окно [Контроль учетных записей], проверьте данные в этом окне и нажмите кнопку [Да] ([Продолжить] в операционной системе Windows Vista).

• Sound Organizer не может запускать пользователь с ограниченными правами в операционной системе Windows XP.

- Для выполнения обновления программного обеспечения в Windows XP необходимо войти в систему с правами администратора компьютера.
- Модуль Windows Media Format Runtime добавляется программой установки Sound Organizer. Этот модуль не удаляется при удалении Sound Organizer.
Однако он мог быть установлен заранее; тогда его установка не выполняется.
- Данные в папках, где хранится содержимое, не удаляются при удалении Sound Organizer.
- В среде, где на одном компьютере установлено несколько операционных систем, не устанавливайте Sound Organizer в каждой системе. Это может привести к несогласованности данных.

- 1** Убедитесь, что цифровой диктофон не подключен, затем включите компьютер и запустите Windows.
- 2** Вставьте прилагаемый CD-ROM в накопитель для CD-ROM.
Автоматически откроется меню [Sound Organizer - InstallShield Wizard] и появится окно [Welcome to Sound Organizer Installer].

Если меню [Welcome to Sound Organizer Installer] не запускается, откройте проводник Windows, правой кнопкой мыши щелкните букву накопителя CD-ROM, дважды щелкните [SoundOrganizerInstaller.exe] и следуйте инструкциям на экране.

- 3** Примите условия лицензионного соглашения, выберите [I accept the terms in the license agreement] и нажмите кнопку [Next].
- 4** Когда откроется окно [Setup Type], выберите [Standard] или [Custom] и нажмите кнопку [Next].
Следуйте инструкциям на экране и, выбрав [Custom], задайте параметры установки.
- 5** Когда откроется окно [Ready to Install the Program], нажмите кнопку [Install]. Начнется установка.
- 6** Когда откроется окно [Sound Organizer has been installed successfully.], установите флажок [Launch Sound Organizer Now] и нажмите кнопку [Finish].

■ Примечание

После установки Sound Organizer может потребоваться перезагрузка компьютера.

Окно Sound Organizer

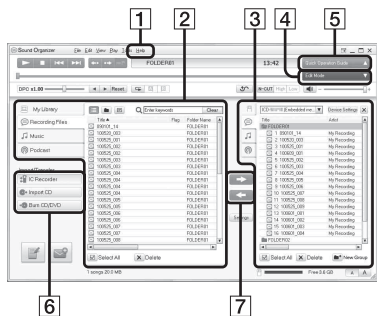

- 1** Справка
Вывод справки по Sound Organizer. Подробные сведения по каждой операции см. в этих файлах справки.
- 2** Список файлов Sound Organizer (Моя библиотека)
Вывод списка файлов, входящих в библиотеку Моя библиотека Sound Organizer в соответствии с операцией.
- 3** Голос: список файлов записи.

В этой библиотеке отображаются импортируемые файлы, записанные с помощью цифрового диктофона.

🎵 Музыка: список музыкальных файлов.

В этой библиотеке отображаются композиции, импортированные с музыкального компакт-диска.

🎧 Подкаст: список подкастов.

- 3** Список файлов цифрового диктофона
Вывод файлов, сохраненных на подключенном цифровом диктофоне или на карте памяти.
- 4** Кнопка Режим редактирования
Отображение области редактирования файла.
- 5** Кнопка Упрощенное руководство
Отображение руководства Упрощенное руководство, содержащего инструкции по основным функциям Sound Organizer.

6 Боковая панель (Импорт/
Передача)

 Устройство записи IC:
отображение окна передачи.
Выводится список файлов на
подключенном устройстве.

 Импорт с аудиоCD:
отображение окна для импорта
музыкальных компакт-дисков.

 Создать диск: отображение
окна для создания дисков.

7 Кнопки передачи

 : передача файлов Sound
Organizer на цифровой диктофон
или карту памяти.

 : импорт файлов с цифрового
диктофона или карты памяти в
библиотеку Моя библиотека
Sound Organizer.

Использование USB-адаптера сетевого питания

Разъем USB цифрового диктофона



USB-адаптер
сетевого
питания (не
прилагается)

Зарядить аккумуляторную батарейку можно, подключив цифровой диктофон к электрической розетке с помощью USB-адаптера сетевого питания AC-U50AG (не прилагается). Это удобно для продолжительных записей, поскольку аккумуляторная батарейка может заряжаться во время работы цифрового диктофона. Перед первым использованием цифрового диктофона, а также после определенного перерыва в использовании, не прерывайте зарядку батарейки, пока не появится индикация “FULL”.

Для зарядки полностью разряженной батарейки требуется примерно 3 часа 30 минут.*

1 Подключите USB-адаптер сетевого питания (не прилагается) к розетке переменного тока.

2 Сдвиньте выдвижной рычажок USB, расположенный на задней панели цифрового диктофона, и подключите разъем USB DIRECT к USB-адаптеру сетевого питания. Во время зарядки батарейки будет отображаться анимационный индикатор заряда батарейки. Теперь можно использовать цифровой диктофон и одновременно заряжать батарейку.

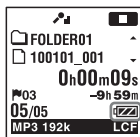

Индикатор заряда
батарейки

* Это приблизительное время, которое требуется для полной зарядки батарейки при комнатной температуре. Оно зависит от остаточного заряда и состояния батарейки. Если температура батарейки низкая, или она заряжается во время переноса данных на цифровой диктофон, зарядка занимает больше времени.

■ Примечания

- Нельзя заряжать батарейку во время воспроизведения файлов с использованием встроенного громкоговорителя.
- Заряжать щелочную батарейку LR03 (размер AAA) (не прилагается) нельзя.

Отключение цифрового диктофона от электрической розетки

Соблюдайте порядок действий, описанный ниже. В противном случае файлы данных, записанные на цифровом диктофоне, могут быть повреждены или стать невоспроизводимыми.

- 1** Во время записи или воспроизведения файла нажмите кнопку **■ STOP**, чтобы перевести цифровой диктофон в режим остановки.

- 2** Убедитесь, что индикатор работы цифрового диктофона не горит.

- 3** Отключите цифровой диктофон от USB-адаптера сетевого питания, затем отключите USB-адаптер сетевого питания от электрической розетки.

■ Примечания

- Во время записи (индикатор работы горит или мигает красным) или обращения к данным (индикатор работы мигает оранжевым)
 - цифровой диктофон не следует подключать или отключать от USB-адаптера сетевого питания, подключенного к электрической розетке.
 - USB-адаптер сетевого питания, подключенный к цифровому диктофону, не следует подключать или отключать от электрической розетки.
- Это может привести к повреждению данных. Если цифровой диктофон обрабатывает большой массив данных, начальная заставка может отображаться длительное время. Это не является неисправностью цифрового диктофона. Подождите, пока начальная заставка не исчезнет с окошка дисплея.
- Во время использования USB-адаптера сетевого питания индикатор заряда батарей не отображается в окошке дисплея.

Меры предосторожности

Питание

Устройство работает только от 1,2 В или 1,5 В постоянного тока.

Используйте одну аккумуляторную батарейку NH-AAA или одну щелочную батарейку LR03 (размер AAA).

Техника безопасности

Не пользуйтесь устройством во время вождения автомобиля, езды на велосипеде или управления любыми моторизованными транспортными средствами.

Обращение с устройством

- Не оставляйте устройство вблизи источников тепла или в местах, подверженных воздействию прямых солнечных лучей, большого количества пыли или механических ударов.
- В случае попадания внутрь устройства твердых предметов или жидкостей извлеките элементы питания и не пользуйтесь устройством, пока его не проверит квалифицированный специалист.

- Не допускайте попадания на устройство брызг воды, так как оно не является водозащищенным. В частности, будьте осторожны в следующих ситуациях.
 - Когда вы заходите в ванную комнату и т.п. с устройством, находящимся в кармане.
 - Если вы наклонитесь, устройство может упасть в воду и намочнуть.
 - Когда вы пользуетесь устройством в условиях, где оно может подвергаться воздействию дождя, снега или повышенной влажности.
 - В условиях, когда вы можете вспотеть. Устройство может намочнуть, если вы возьмете его влажными руками или положите в карман одежды, пропитанной потом.
- Если вы пользуетесь наушниками при очень низкой влажности окружающего воздуха, то можете почувствовать боль в ушах. Это явление не связано с неисправностью наушников, оно вызвано накоплением на теле статического электричества. Чтобы уменьшить образование статического электричества, пользуйтесь одеждой из несинтетических материалов.

Помехи

- При размещении устройства рядом с источниками переменного тока, люминесцентной лампой или мобильным телефоном во время записи или воспроизведения могут быть слышны помехи.
- Помехи могут записаться, если во время записи провести по цифровому диктофону каким-либо предметом, например пальцем, или задеть его.

Уход за устройством

Для чистки корпуса используйте мягкую ткань, слегка смоченную водой. Затем используйте мягкую сухую ткань, чтобы вытереть корпус. Нельзя использовать спирт, бензин или растворитель.

В случае возникновения вопросов или проблем, касающихся данного устройства, обратитесь к ближайшему дилеру Sony.

Рекомендации по созданию резервных копий

Во избежание возможной потери данных в результате непреднамеренных действий или неполадок в работе цифрового диктофона рекомендуется создавать резервные копии записанных файлов на компьютере и т.п.

Использование карты памяти

■ Примечания

- Для форматирования (инициализации) карты памяти используйте цифровой диктофон. Нормальное функционирование карт памяти, отформатированных с использованием Windows или других устройств, не гарантируется.
- При форматировании карты памяти удаляются все данные, хранящиеся на ней. Не допускайте удаления важных данных.
- Храните карту памяти в месте, недоступном для маленьких детей. Они могут случайно проглотить ее.
- Не устанавливайте и не извлекайте карту памяти по время записи/воспроизведения/форматирования. Это может привести к неисправности цифрового диктофона.
- Не извлекайте карту памяти, пока в окошке дисплея отображается анимационное сообщение “Accessing...” или мигает оранжевым индикатор. Это может привести к повреждению данных.
- Нормальная работа всех типов карт памяти, совместимых с цифровым диктофоном, не гарантирована.
- Сведения о совместимости с M2™ см. на веб-узле Sony (стр. 137).

- “MagicGate™” – это коллективное наименование технологий защиты содержимого, разработанных Sony. Цифровой диктофон не поддерживает запись и воспроизведение данных по технологии MagicGate™.
- Цифровой диктофон не поддерживает параллельную передачу данных.
- Нельзя использовать карту памяти типа ROM (read-only-memory) или с защитой от записи.
- В следующих случаях возможно повреждение данных:
 - при извлечении карты памяти или отключении цифрового диктофона во время чтения или записи данных;
 - при использовании карты памяти в местах, насыщенных статическим электричеством или электрическими помехами.
- Производитель не несет никакой ответственности за повреждение или потерю записанных данных.
- Рекомендуется создавать резервные копии всех важных данных.
- Не прикасайтесь к контакту карты памяти руками или металлическими предметами.
- Не ударяйте, не гните и не роняйте карту памяти.
- Не разбирайте и не изменяйте конструкцию карты памяти.
- Не подвергайте карту памяти воздействию воды.
- Не используйте карту памяти в следующих условиях:
 - в местах, не соответствующих условиям эксплуатации, например в припаркованном на солнце автомобиле (особенно летом), на улице под прямыми солнечными лучами, рядом с нагревательными приборами;
 - в местах с высокой влажностью или с содержанием разъедающих веществ.
- Перед использованием карты памяти убедитесь, что она правильно вставлена в соответствующий отсек.

Технические характеристики

Системные требования

Использование компьютера с программным обеспечением Sound Organizer

Сведения об использовании компьютера с программным обеспечением Sound Organizer см. в разделе “Системные требования к компьютеру” на стр. 126.

Использование компьютера без программного обеспечения Sound Organizer

Чтобы использовать компьютер с цифровым диктофоном без программного обеспечения Sound Organizer или чтобы использовать цифровой диктофон в качестве запоминающего устройства для USB, компьютер должен отвечать указанным ниже требованиям к операционной системе и портам.

Операционные системы:

- Windows 7 Ultimate
- Windows 7 Professional
- Windows 7 Home Premium

- Windows 7 Home Basic
 - Windows 7 Starter
 - Windows Vista Ultimate Service Pack 2 или более поздняя версия
 - Windows Vista Business Service Pack 2 или более поздняя версия
 - Windows Vista Home Premium Service Pack 2 или более поздняя версия
 - Windows Vista Home Basic Service Pack 2 или более поздняя версия
 - Windows XP Media Center Edition 2005 Service Pack 3 или более поздняя версия
 - Windows XP Media Center Edition 2004 Service Pack 3 или более поздняя версия
 - Windows XP Media Center Edition Service Pack 3 или более поздняя версия
 - Windows XP Professional Service Pack 3 или более поздняя версия
 - Windows XP Home Edition Service Pack 3 или более поздняя версия
 - Mac OS X (версии 10.2.8-версии 10.6)
- Предварительно установленные

■ Примечания

- Нормальное функционирование не гарантируется, если используются операционные системы, отличные от перечисленных слева (Windows 98, Windows 2000 или Linux и т.д.).
- 64-разрядные версии Windows XP не поддерживаются.
- Сведения о последних версиях и о совместимости с операционными системами см. на главной странице технической поддержки цифрового диктофона:
<http://support.sony-europe.com/DNA>

Аппаратная среда:

- Звуковая плата: любая, совместимая с поддерживаемыми операционными системами Microsoft Windows
- Порт: USB-порт

■ Примечание

- Не поддерживаются следующие системы:
 - операционные системы, отличные от указанных на стр. 136
 - самостоятельно собранные компьютеры или разработанные операционные системы
 - усовершенствованные операционные системы
 - среды с возможностью загрузки нескольких операционных систем
 - среды с несколькими мониторами

Конструкция и характеристики

Цифровой диктофон

Емкость (емкость, доступная для пользователя)

ICD-UX512: 2 ГБ

(прибл. 1,80 ГБ = 1932735283 байт)

ICD-UX513F: 4 ГБ

(прибл. 3,60 ГБ = 3865470566 байт)

Часть объема памяти используется для управления.

Частотный диапазон

- LPCM 44.1kHz/16bit: 50 Гц – 20000 Гц
- MP3 192kbps: 50 Гц – 20000 Гц
- MP3 128kbps: 50 Гц – 16000 Гц
- MP3 48kbps(MONO): 50 Гц – 14000 Гц
- MP3 8kbps(MONO): 60 Гц – 3400 Гц

Скорость передачи бит и частота дискретизации для файлов MP3*1

Скорость передачи бит:

32 кбит/с – 320 кбит/с, VBR

Частоты дискретизации:

16/22,05/24/32/44,1/48 кГц

Расширение файлов: .mp3

*1 Также поддерживается воспроизведение файлов MP3, записанных с помощью цифрового диктофона. Поддерживаются не все кодировщики.

Скорость передачи бит и частота дискретизации для файлов WMA*2

Скорость передачи бит:

32 кбит/с – 192 кбит/с, VBR

Частоты дискретизации: 44,1 кГц

Расширение файлов: .wma

*2 WMA Ver. 9 поддерживается, а MBR (Multi Bit Rate), Lossless, Professional и Voice нет. Нельзя воспроизводить файлы, защищенные авторскими правами. Поддерживаются не все кодировщики.

Скорость передачи бит и частота дискретизации для файлов AAC-LC*3

Скорость передачи бит:

16 кбит/с – 320 кбит/с, VBR

Частоты дискретизации:

11,025/12/16/22,05/24/32/44,1/48 кГц

Расширение файлов: .m4a

*3 Нельзя воспроизводить файлы, защищенные авторскими правами. Поддерживаются не все кодировщики AAC.

Частота дискретизации и разрядность для линейно организованных файлов PCM

Частоты дискретизации: 44,1 кГц

Разрядность: 16 бит

Расширение файлов: .wav

FM-радио (только для модели ICD-UX513F)

Частотный диапазон

87,50 МГц – 108,00 МГц

Промежуточная частота 128 кГц

Антенна

Кабель-антенна – стереофонические наушники

Общая информация

Громкоговоритель

Прибл. диаметр 16 мм

Вход/выход

- Гнездо для микрофона (мини-гнездо, стерео)
 - с питанием от устройства,
 - минимальный уровень входного сигнала
 - 0,9 мВ
- Гнездо для наушников (мини-гнездо, стерео)
 - для наушников с сопротивлением 8 Ом – 300 Ом
- USB-разъем (тип А)
 - совместимый с High-Speed USB
- Отсек для карты памяти Memory Stick Micro™ (M2™)/microSD

Регулировка скорости воспроизведения (DPC)

от 2,00 до 0,50 обычной скорости (MP3)
от 1,00 до 0,50 обычной скорости (LPCM/
WMA/AAC-LC)

Выходная мощность
90 мВт

Требования к питанию

Одна аккумуляторная батарейка NH-AAA (прилагается): 1,2 В постоянного тока
Одна щелочная батарейка LR03 (размер AAA) (не прилагается): 1,5 В постоянного тока

Рабочая температура

5 °С – 35 °С

Размеры (ш/в/г) (не включая выступающие детали и органы управления) (JEITA)*4

Прибл. 36,6 мм × 102,0 мм × 14,6 мм

Вес (JEITA)*4

Прибл. 59 г, включая одну аккумуляторную батарейку NH-AAA

*4 Измерения проводились согласно стандартам JEITA (Japan Electronics and Information Technology Industries Association)

Принадлежности, входящие в комплект

См. стр. 9.

Дополнительные принадлежности

Memory Stick Micro™ (M2™)
MS-A16GU2, MS-A8GU2, MS-A4GU2, MS-A2GU2
microSD/microSDHC SR-8A4, SR-4A4, SR-2A1

Активный громкоговоритель SRS-M50

Электретный конденсаторный микрофон ECM-CS10, ECM-CZ10, ECM-TL1

Аккумуляторная батарейка

NH-AAA-B2KN

USB -адаптер сетевого питания







AC-U50AG

Зарядное устройство BCG-34HSN

Конструкция и характеристики могут быть изменены без предварительного уведомления.

Максимальное время записи*5*6

Ниже указано максимальное время записи для всех папок.

REC Mode	Сюжет записи*7	Встроенная память		Карта памяти				
		ICD-UX512	ICD-UX513F	2 ГБ	4 ГБ	8 ГБ	16 ГБ	32 ГБ
LPCM 44.1kHz/ 16bit		3 ч 0 мин	6 ч 0 мин	3 ч 0 мин	6 ч 0 мин	12 ч 5 мин	24 ч 15 мин	48 ч 40 мин
MP3 192kbps	 (Meeting)  (Interview)  (Lecture)  (Audio IN)  (My Scene)	22 ч 20 мин	44 ч 40 мин	22 ч 20 мин	44 ч 40 мин	89 ч 25 мин	178 ч 0 мин	357 ч 0 мин
MP3 128kbps	 (Voice Notes)	33 ч 30 мин	67 ч 5 мин	33 ч 30 мин	67 ч 5 мин	134 ч 0 мин	268 ч 0 мин	536 ч 0 мин
MP3 48kbps (MONO)		89 ч 25 мин	178 ч 0 мин	89 ч 25 мин	178 ч 0 мин	357 ч 0 мин	715 ч 0 мин	1431 ч 0 мин
MP3 8kbps (MONO)		536 ч 0 мин	1073 ч 0 мин	536 ч 0 мин	1073 ч 0 мин	2147 ч 0 мин	4294 ч 0 мин	8589 ч 0 мин

(ч: часов/мин: минут)

*5 Если необходима запись в течение длительного времени, возможно, во время записи придется заменить батарейку новой. Сведения о времени работы от батареи см. в следующей таблице.

*6 Максимальное время записи может варьироваться при записи файлов в разных режимах.

*7 Настройки по умолчанию

Время работы от батареи

При использовании аккумуляторной батареи Sony NH-AAA*1

REC Mode	Запись	Воспроизведение через громкоговоритель*2	Воспроизведение через наушники	Запись FM*3
LPCM 44.1kHz/16bit	21 ч 0 мин	16 ч 0 мин	34 ч 0 мин	–
MP3 192kbps	23 ч 0 мин	17 ч 0 мин	41 ч 0 мин	7 ч 30 мин
MP3 128kbps	23 ч 0 мин	17 ч 0 мин	41 ч 0 мин	7 ч 30 мин
MP3 48kbps(MONO)	24 ч 0 мин	17 ч 0 мин	41 ч 0 мин	7 ч 30 мин
MP3 8kbps(MONO)	29 ч 0 мин	17 ч 0 мин	41 ч 0 мин	8 ч 0 мин
Музыкальный файл (128 кбит/с/44,1 кГц)	–	17 ч 0 мин	41 ч 0 мин	–
Прием сигналов FM*3			9 ч 0 мин	

(ч: часов/мин: минут)

При использовании щелочной батарейки LR03 (SG) Sony (размер AAA)*1

REC Mode	Запись	Воспроизведение через громкоговоритель*2	Воспроизведение через наушники	Запись FM*3
LPCM 44.1kHz/16bit	22 ч 0 мин	21 ч 30 мин	49 ч 0 мин	–
MP3 192kbps	27 ч 0 мин	23 ч 0 мин	61 ч 0 мин	8 ч 30 мин
MP3 128kbps	30 ч 30 мин	23 ч 0 мин	61 ч 0 мин	8 ч 30 мин
MP3 48kbps(MONO)	32 ч 30 мин	23 ч 0 мин	61 ч 0 мин	8 ч 30 мин
MP3 8kbps(MONO)	42 ч 0 мин	23 ч 0 мин	61 ч 0 мин	10 ч 0 мин
Музыкальный файл (128 кбит/с/44,1 кГц)	–	23 ч 0 мин	61 ч 0 мин	–
Прием сигналов FM*3			11 ч 0 мин	

(ч: часов/мин: минут)

*1 Время работы от батареи измерено по собственной технологии Sony. Время работы от батареи зависит от условий эксплуатации цифрового диктофона.

*2 При воспроизведении музыки через внутренний громкоговоритель с уровнем громкости 14

*3 только для модели ICD-UX513F

Поиск и устранение неисправностей

Прежде чем сдавать цифровой диктофон в ремонт, проверьте следующие пункты. Если неполадку не удастся устранить даже после выполнения всех приведенных проверок, обратитесь к ближайшему дилеру Sony.









Помните, что записанные файлы могут быть удалены в ходе обслуживания или ремонта устройства.





Признак	Устранение
Слышен шум.	<ul style="list-style-type: none">• Во время записи цифровой диктофон был задет каким-либо предметом, например пальцем, и этот шум был записан.• Во время записи или воспроизведения устройство находилось рядом с источниками переменного тока, люминесцентной лампой или мобильным телефоном.• Загрязнен штекер подключенного микрофона. Очистите штекер.• Загрязнен штекер подключенных наушников. Очистите штекер.• Шум может быть слышен во время приостановки воспроизведения файла MP3, записи VOR или синхронизированной записи.• При прослушивании файлов формата AAC-LC и WMA функция шумоподавления не работает.

Признак	Устранение
<p>Не удается зарядить батарейку, подключив цифровой диктофон к компьютеру.</p>	<ul style="list-style-type: none"> • При подключении цифрового диктофона к выключенному компьютеру зарядка батарейки не выполняется. • Батарейка не заряжается, также если компьютер включен, но находится в режиме ожидания или простоя. • В меню для параметра “USB Charge” установлено значение “OFF”. Чтобы зарядить батарейку с помощью компьютера, установите значение “ON” (стр. 106). • Отключите цифровой диктофон от компьютера и подключите его еще раз. • Нормальное функционирование не гарантируется, если системные требования отличаются от перечисленных на стр. 136.
<p>Индикатор зарядки не появляется или исчезает в процессе зарядки.</p>	<ul style="list-style-type: none"> • Аккумуляторная батарейка не установлена или установлена батарейка неподходящей модели или неподходящего типа (не аккумуляторная, а щелочная, марганцевая или другая). • Аккумуляторная батарейка была вставлена без соблюдения полярности. • Установлена аккумуляторная батарейка неподходящего типа (не NH-AAA). • Аккумуляторная батарейка вышла из строя. Замените разряженную аккумуляторную батарейку. • Соединительный кабель USB DIRECT цифрового диктофона подключен неправильно. • В меню для параметра “USB Charge” установлено значение “OFF”. Чтобы зарядить батарейку с помощью компьютера, установите значение “ON” (стр. 106). • Во время прослушивания файлов или FM-радио (только для модели ICD-UX513F) с помощью встроенного громкоговорителя батарейку заряжать нельзя.

Признак	Устранение
Цифровой диктофон не выключается.	<ul style="list-style-type: none">• Передвиньте переключатель HOLD/POWER в направлении "POWER" более чем на 2 секунды, когда цифровой диктофон остановится (стр. 18).
Цифровой диктофон не включается.	<ul style="list-style-type: none">• Отключено питание цифрового диктофона. Передвиньте переключатель HOLD/POWER в положение "POWER" более чем на 1 секунду (стр. 18).• Батарея была вставлена без соблюдения полярности (стр. 14).
Цифровой диктофон отключается автоматически.	<ul style="list-style-type: none">• Если оставить цифровой диктофон в режиме остановки и не выполнять никаких операций в течение определенного времени, сработает функция автоматического отключения питания. (На момент приобретения цифрового диктофона для времени, которое проходит до срабатывания функции автоматического отключения питания, задано значение "10min"). Изменить значение этого параметра, прежде чем сработает автоматическое отключение питания, можно в меню (стр. 107).
Отмечаются неполадки в работе цифрового диктофона.	<ul style="list-style-type: none">• Извлеките и снова вставьте батарейку.
Включение цифрового диктофона занимает много времени.	<ul style="list-style-type: none">• Если цифровому диктофону требуется обработать большой массив данных, то его включение может занять много времени. Это не является неисправностью цифрового диктофона. Подождите, пока не исчезнет начальная заставка.
Цифровой диктофон не работает.	<ul style="list-style-type: none">• Возможно, память цифрового диктофона была отформатирована с помощью компьютера. Отформатируйте память с помощью функции форматирования цифрового диктофона (стр. 108).

Признак	Устранение
Цифровой диктофон не работает даже при нажатии любой кнопки.	<ul style="list-style-type: none"> • Разрядилась батарея (стр. 17). • Отключено питание цифрового диктофона. Передвиньте переключатель HOLD/POWER в положение “POWER” более чем на 1 секунду (стр. 18). • Функция HOLD включена. Передвиньте переключатель HOLD/POWER в центральное положение (стр. 12).
Не слышен звук из громкоговорителя.	<ul style="list-style-type: none"> • Установлен минимальный уровень громкости (стр. 30). • Подключены наушники (стр. 54). • Во время прослушивания FM-радио для параметра “Audio Output” устанавливается значение “Headphones”. Измените значение на “Speaker” (стр. 87) (только для модели ICD-UX513F).
Из громкоговорителя слышен звук даже с подключенными наушниками.	<ul style="list-style-type: none"> • Звук из громкоговорителя может раздаваться, если во время воспроизведения подключить наушники не до конца. Отключите наушники и подключите их правильно. • Во время прослушивания FM-радио для параметра “Audio Output” устанавливается значение “Speaker”. Измените значение на “Headphones” (стр. 87) (только для модели ICD-UX513F).
Не горит индикатор работы.	<ul style="list-style-type: none"> • Для параметра “LED” установлено значение “OFF”. Откройте меню и установите для параметра “LED” значение “ON” (стр. 104).
На дисплее отображается анимационное сообщение “Memory Full”, и не удастся начать запись.	<ul style="list-style-type: none"> • Память заполнена. Удалите несколько файлов (стр. 35) или все файлы, предварительно сохранив их на другом запоминающем устройстве или на компьютере.

Признак	Устранение
Отображается анимационное сообщение “File Full”, и цифровой диктофон не работает.	<ul style="list-style-type: none"> • В выбранной папке () хранится 199 записанных файлов, или записано в общей сложности 4074 файла (при наличии 21 папки). Поэтому невозможно записать еще один файл или переместить файл. Удалите несколько файлов (стр. 35) или все файлы, предварительно сохранив их на другом запоминающем устройстве или на компьютере.
Невозможно записать файл.	<ul style="list-style-type: none"> • Оставшийся объем памяти недостаточен. • Нельзя записать файл при выборе папки в группе, предназначенной только для воспроизведения (вкладки  (Музыка) и  (Подкаст)).
Низкая громкость воспроизведения.	<ul style="list-style-type: none"> • Установлен минимальный уровень громкости. Нажмите кнопку VOL+ или –, чтобы отрегулировать громкость (стр. 30). • В качестве сюжета записи установлен  (Voice Notes) или  (Audio IN). Выберите сюжет записи в зависимости от текущей ситуации (стр. 37). • Для параметра “Mic Sensitivity” установлено значение “Low ”, “High ” или “Medium ” (стр. 95).
Низкая громкость воспроизведения. Появляется сообщение “AVLS”.	<ul style="list-style-type: none"> • Когда используются наушники, функция AVLS (Automatic Volume Limiter System) ограничивает максимальную громкость звука при воспроизведении. Откройте меню и установите для параметра “AVLS” значение “OFF”. Задав для этой функции значение “OFF”, не прослушивайте запись на чрезмерно высокой громкости.
Запись прерывается.	<ul style="list-style-type: none"> • Функция VOR включена. Откройте меню и установите для параметра “VOR” значение “OFF” (стр. 42).

Признак	Устранение
Функция VOR не работает.	<ul style="list-style-type: none"> • Во время записи FM-радио функция VOR недоступна (стр. 50). • Во время записи FM-радио функция VOR недоступна (только для модели ICD-UX513F).
При записи с другого оборудования входной сигнал имеет слишком высокий или недостаточно высокий уровень.	<ul style="list-style-type: none"> • Подключите гнездо для наушников внешнего устройства к гнезду  (микрофон) цифрового диктофона и отрегулируйте уровень громкости на устройстве, подключенном к цифровому диктофону.
Пониженная или повышенная скорость воспроизведения.	<ul style="list-style-type: none"> • Скорость воспроизведения настраивается с помощью элемента DPC. Установите переключатель DPC(SPEED CTRL) в положение “OFF” или нажмите  или  на кнопке управления для настройки скорости в DPC (стр. 57).
Невозможно разбить файл.	<ul style="list-style-type: none"> • Чтобы разбить файл, требуется определенный объем свободной памяти. • Выбранная папка () содержит 199 записанных файлов. Удалите несколько файлов (стр. 35) или все файлы, предварительно сохранив их на другом запоминающем устройстве или на компьютере. • В силу системных ограничений файл нельзя разделить в самом начале или конце. • Нельзя разделять файлы, которые не были записаны при помощи цифрового диктофона (например, файлы, переданные с компьютера).

Признак	Устранение
Карту памяти не удается распознать.	<ul style="list-style-type: none"> • Поскольку карта памяти может содержать изображения и другие файлы, недостаточно объема памяти для создания исходных папок. Используйте проводник Windows, рабочий стол Macintosh или другие средства для удаления ненужных файлов или для инициализации карты памяти в цифровом диктофоне. • Переключите память цифрового диктофона на “Memory Card” (стр. 46). • Извлеките карту памяти и проверьте, какой стороной она была вставлена. Затем вставьте ее правильно.
Появляется сообщение “--:--”.	<ul style="list-style-type: none"> • Не выполнена установка часов (стр. 19).
Отображается индикация “--y--m--d” или “--:--” на дисплее REC Date.	<ul style="list-style-type: none"> • Дата записи не отображается, если при записи файла не были установлены часы.
В режиме меню отображается меньшее количество пунктов меню.	<ul style="list-style-type: none"> • Набор отображаемых элементов меню зависит от выбранного режима работы (режим остановки, режим воспроизведения, режим записи или режим FM-радио (только для модели ICD-UX513F)) (стр. 91).
Оставшееся время, отображающееся в окошке дисплея, меньше, чем время, указанное в прилагаемом программном обеспечении Sound Organizer.	<ul style="list-style-type: none"> • Для функционирования системы цифровому диктофону требуется определенный объем свободной памяти. Эта величина вычитается из оставшегося времени, что является причиной разницы значений.

Признак	Устранение
<p>Время работы от батареи слишком мало.</p>	<ul style="list-style-type: none"> • Время работы от батареи на стр. 141 указано для воспроизведения с уровнем громкости 14. Время работы от батареи может сокращаться в зависимости от эксплуатации цифрового диктофона.
<p>Батарейка разрядилась, поскольку она не была извлечена, когда цифровой диктофон не использовался в течение длительного времени.</p>	<ul style="list-style-type: none"> • Даже если цифровой диктофон не используется, имеет место незначительный расход энергии батарейки. Если цифровой диктофон не планируется использовать в течение длительного времени, рекомендуется отключить питание (стр. 18) или извлечь батарейку. Кроме того, установив для параметра “Auto Power Off” самое низкое значение (стр. 107), можно продлить время работы от батареи, даже если цифровой диктофон оставлен включенным.
<p>После длительного подключения цифрового диктофона к USB-адаптеру сетевого питания оказалось, что батарея полностью разряжена, хотя прошел полный цикл зарядки.</p>	<ul style="list-style-type: none"> • Если цифровой диктофон надолго оставить подключенным к USB-адаптеру сетевого питания, то после однократной полной зарядки батареи ее повторная зарядка не выполняется автоматически. Цифровой диктофон можно использовать во время подключения к USB-адаптеру сетевого питания, однако после отключения рекомендуется провести повторную зарядку.
<p>Вместо индикатора заряда батарей мигает индикатор “COLD” или “HOT”.</p>	<ul style="list-style-type: none"> • Температура окружающей среды выходит за пределы, допустимые для зарядки. Заряжайте батарею при температуре окружающей среды от 5 °C до 35 °C.

Признак	Устранение
Малое время работы от аккумуляторной батареи.	<ul style="list-style-type: none">• Аккумуляторная батарея используется в среде с температурой ниже 5 °С. Заряжайте батарею при температуре окружающей среды от 5 °С до 35 °С.• Цифровой диктофон не использовался в течение определенного времени. Зарядите и разрядите аккумуляторную батарею несколько раз с помощью цифрового диктофона.• Замените разряженную аккумуляторную батарею.• Индикатор заряда батареи отображается только на короткое время, однако аккумуляторная батарея заряжена не полностью. Для зарядки полностью разряженной батареи требуется примерно 3 часа 30 минут.
Меню не отражает изменения настроек.	<ul style="list-style-type: none">• Если батарея была извлечена сразу после изменения настройки меню или настройка меню была изменена с использованием компонента “Настройки записывающего устройства IC” программного обеспечения Sound Organizer, в то время как батарея была разряжена, то настройка меню может не функционировать.
В имени папки или файла буквы отображаются в виде нечитаемых символов.	<ul style="list-style-type: none">• Цифровой диктофон не поддерживает и не отображает некоторые специальные знаки и символы, введенные на компьютере при помощи проводника Windows или рабочего стола Macintosh.
Анимационное сообщение “Accessing...” не исчезает.	<ul style="list-style-type: none">• Если цифровой диктофон обрабатывает большой массив данных, анимационное сообщение может отображаться длительное время. Это не является неисправностью цифрового диктофона. Подождите, пока сообщение не исчезнет.
Копирование файла занимает много времени.	<ul style="list-style-type: none">• Если размер файла велик, то его копирование занимает значительное время. Подождите, пока копирование не закончится.

Признак	Устранение
Переданные файлы не отображаются.	<ul style="list-style-type: none"> • Цифровой диктофон может распознать до 8 уровней папок, переданных на цифровой диктофон. • Если файлы являются несовместимыми, имеют тип, который не поддерживается цифровым диктофоном (отличный от LPCM(.wav)/MP3(.mp3)/WMA(.wma)/AAC-LC(.m4a)), то они могут не отображаться. См. стр. 137.
Цифровой диктофон не распознается компьютером. Не удается передать папку/файл с компьютера.	<ul style="list-style-type: none"> • Отключите цифровой диктофон от компьютера и подключите его еще раз. • Не используйте концентратор USB или удлинительный кабель USB, отличный от прилагаемого кабеля поддерживающего USB-подключения. Подключите цифровой диктофон непосредственно к компьютеру или используйте прилагаемый кабель поддерживающего USB-подключения. • Нормальное функционирование не гарантируется, если системные требования отличаются от перечисленных на стр. 136. • Цифровой диктофон может быть не распознан при определенном положении порта USB. В этом случае используйте другой порт.
Файл, переданный с компьютера, невозможно воспроизвести.	<ul style="list-style-type: none"> • Возможно, формат этого файла отличается от формата, воспроизводимого на цифровом диктофоне (LPCM(.wav)/MP3(.mp3)/WMA(.wma)/AAC-LC(.m4a)). Проверьте имя файла (стр. 137).
Не удается запустить компьютер.	<ul style="list-style-type: none"> • При перезагрузке компьютера с подключенным цифровым диктофоном компьютер может зависнуть или запуститься неправильно. Отсоедините цифровой диктофон от компьютера и снова перезагрузите компьютер.

Признак	Устранение
При прослушивании радио звучание тихое или низкого качества (только для модели ICD-UX513F).	<ul style="list-style-type: none"> • Батарея разряжена. Зарядите аккумуляторную батарейку или замените старую батарейку новой (стр. 14). • Поместите устройство подальше от телевизора.
Изображение на экране телевизора становится нестабильным (только для модели ICD-UX513F).	<ul style="list-style-type: none"> • При прослушивании FM-радио поместите цифровой диктофон подальше от телевизора с комнатной антенной.
Невозможен прием FM-радиостанций или слышны сильные помехи (только для модели ICD-UX513F).	<ul style="list-style-type: none"> • Наушники не подсоединены (FM-антенной служит кабель прилагаемых стереофонических наушников). Подключите стереофонические наушники к гнезду  (наушники) и вытяните кабель наушников. • Для параметра “DX/LOCAL” установлено значение “LOCAL”. Set it to “DX” (стр. 85).
Не удается предварительно настроить FM-радиостанцию (только для модели ICD-UX513F).	<ul style="list-style-type: none"> • Уже настроено и сохранено в память 30 FM-радиостанций. Удалите ненужные настроенные станции (стр. 84). • Для параметра “Scan Sensitivity” установлено значение “Low(SCAN L)”. Измените значение на “High(SCAN H)” (стр. 86).
Невозможно записать FM-вещание в режиме LPCM (только для модели ICD-UX513F).	<ul style="list-style-type: none"> • Невозможно записывать в режиме PCM. Когда для параметра “REC Mode” установлено значение “LPCM 44.1kHz/16bit”, вещание записывается в формате “MP3 192kbps”.

Sound Organizer

Также ознакомьтесь с файлами справки программного обеспечения Sound Organizer.

Признак	Причина/устранение
Не удается установить программное обеспечение Sound Organizer.	<ul style="list-style-type: none">• На компьютере недостаточно свободного пространства на диске или в памяти. Проверьте объем жесткого диска и памяти.• Выполняется попытка установить программное обеспечение в операционной системе, которая не поддерживается программным обеспечением Sound Organizer. Установите программное обеспечение в поддерживаемой операционной системе (стр. 126).• В Windows XP вы вошли в систему с именем пользователя, относящимся к учетной записи с ограничениями. В Windows Vista или Windows 7 вы вошли в систему под гостевой учетной записью. Войдите в систему под именем пользователя с правами администратора компьютера.

Признак	Причина/устранение
Не удается правильно подключить цифровой диктофон.	<ul style="list-style-type: none">• Убедитесь, что программное обеспечение было успешно установлено. Также проверьте подключение следующим образом:<ul style="list-style-type: none">– при использовании внешнего USB-концентратора подключите цифровой диктофон непосредственно к компьютеру или используйте прилагаемый кабель поддерживающего USB-подключения;– отключите и затем снова подключите цифровой диктофон;– подключите цифровой диктофон к другому USB-порту.• Возможно, компьютер находится в режиме ожидания или в спящем режиме. Не допускайте, чтобы компьютер, соединенный с цифровым диктофоном, переходил в режим ожидания или спящий режим.• Сохраните резервную копию всех данных, хранящихся во встроенной памяти или на карте памяти, а затем отформатируйте встроенную память или карту памяти при помощи функции форматирования из меню (стр. 108).
При воспроизведении с компьютера звук слишком слабый или отсутствует совсем.	<ul style="list-style-type: none">• Не установлена звуковая плата.• Отсутствует громкоговоритель (встроенный или подключенный к компьютеру).• Установлен минимальный уровень громкости.• Увеличьте уровень громкости на компьютере. (См. инструкцию к компьютеру.)• Уровень громкости файлов WAV можно изменить и сохранить при помощи функции “Increase Volume” в Microsoft Sound Recorder.



Признак	Причина/устранение
Не удается воспроизвести или отредактировать сохраненные файлы.	<ul style="list-style-type: none"> • Воспроизведение файлов, формат которых не поддерживается программным обеспечением Sound Organizer, невозможно. В зависимости от формата файла отдельные группы функций редактирования, содержащихся в программном обеспечении, недоступны. Ознакомьтесь с файлами справки программного обеспечения Sound Organizer.
Счетчик или ползунок перемещаются неправильно, или слышен шум.	<ul style="list-style-type: none"> • Такое возможно при воспроизведении файлов, которые были разделены. Сначала сохраните файл на компьютере*, а затем добавьте его на цифровой диктофон. (*Выберите формат сохранения файла, соответствующий используемому цифровому диктофону.)
Работа устройства замедляется при большом количестве файлов.	<ul style="list-style-type: none"> • Когда общее количество файлов возрастает, работа устройства замедляется независимо от продолжительности времени записи.
Дисплей не функционирует во время сохранения, добавления или удаления файлов.	<ul style="list-style-type: none"> • Копирование и удаление длинных файлов занимают много времени. Подождите, пока копирование не закончится. По завершении операций дисплей будет функционировать как обычно.
Программное обеспечение Sound Organizer зависает при запуске.	<ul style="list-style-type: none"> • Не отсоединяйте разъем цифрового диктофона, пока компьютер обменивается данными с цифровым диктофоном. В противном случае работа компьютера будет неустойчивой или возможно повреждение данных, хранящихся в цифровом диктофоне. • Возможен конфликт между программным обеспечением и другим драйвером или приложением.



Список сообщений

Сообщение	Причина/устранение
HOLD	<ul style="list-style-type: none">• Все операции с кнопками отключены, поскольку цифровой диктофон находится в состоянии HOLD, чтобы предотвратить случайные операции. Передвиньте переключатель HOLD/POWER в центральное положение, чтобы вывести цифровой диктофон из состояния HOLD (стр. 12).
Low Battery	<ul style="list-style-type: none">• Батарея разряжена. Замените разряженную щелочную батарейку LR03 (размер AAA). Зарядите аккумуляторную батарейку (стр. 14) или замените ее новой.
Memory Card Error	<ul style="list-style-type: none">• Произошла ошибка во время вставки карты памяти в отсек для карты памяти. Извлеките карту памяти и попробуйте установить ее снова. Если это сообщение снова появляется, используйте новую карту памяти.
Memory Card Not Supported	<ul style="list-style-type: none">• Установлена карта памяти, которая не поддерживается цифровым диктофоном. См. раздел “Совместимые карты памяти” на стр. 44.
Memory Card Locked	<ul style="list-style-type: none">• Карта памяти имеет защиту от записи. Карту памяти с защитой от записи нельзя использовать с цифровым диктофоном.
Read Only Memory Card	<ul style="list-style-type: none">• Установлена карта памяти с ограничением “Только чтение”. Карту памяти с ограничением “Только чтение” нельзя использовать с цифровым диктофоном.
Memory Card Access Denied	<ul style="list-style-type: none">• Поскольку установлена карта памяти с функцией управления доступом, использовать ее нельзя.

Сообщение	Причина/устранение
Memory Full	<ul style="list-style-type: none"> Оставшийся объем памяти цифрового диктофона недостаточен. Удалите несколько файлов перед выполнением записи.
File Full	<ul style="list-style-type: none"> Когда выбранная папка уже содержит максимальное количество файлов или общее число файлов, хранящихся на цифровом диктофоне, превысило максимум, записать новый файл нельзя. Удалите несколько файлов перед выполнением записи.
File Damaged	<ul style="list-style-type: none"> Воспроизведение или редактирование файлов невозможно, поскольку данные выбранного файла повреждены.
Format Error	<ul style="list-style-type: none"> Цифровой диктофон нельзя включить с помощью компьютера, поскольку отсутствует копия файла управления, необходимого для выполнения данной операции. Отформатируйте цифровой диктофон с помощью функции форматирования в меню (стр. 108). Нельзя использовать компьютер для форматирования цифрового диктофона.
Process Error	<ul style="list-style-type: none"> Не удалось осуществить обращение к памяти цифрового диктофона. Извлеките и снова вставьте батарейку. Сохраните резервную копию данных и отформатируйте цифровой диктофон с помощью меню (стр. 108).
Stop and Reinsert Memory Card	<ul style="list-style-type: none"> Карта памяти была установлена во время записи или воспроизведения. Извлеките карту памяти и установите ее, когда цифровой диктофон находится в режиме остановки.
Advise to not listen at high VOL for long periods	<ul style="list-style-type: none"> В меню для параметра “AVLS” установлено значение “OFF”. Не прослушивайте запись на чрезмерно высокой громкости.

Сообщение	Причина/устранение
Set Date&Time	• Установите часы; в противном случае будет невозможно задать предупреждающий сигнал.
Track Marks are Full	• Для файла можно установить до 98 маркеров дорожки. Удалите ненужные маркеры дорожки (стр. 71).
No File	• В выбранной папке отсутствуют файлы. Поэтому невозможно перемещать файлы, устанавливая предупреждающий сигнал и т.д.
No Track Marks	• При попытке удалить один или несколько маркеров дорожки или разделить файл по всем маркерам дорожки маркеры дорожки отсутствуют.
Low Battery Level	• Невозможно отформатировать память или удалить все файлы в папке из-за недостаточного заряда батарей. Замените разряженную щелочную батарейку LR03 (размер AAA). Зарядите аккумуляторную батарейку (стр. 14) или замените ее новой.
File Protected	• Выбранный файл защищен или имеет ограничение “Только чтение”. Его нельзя удалить. Чтобы отредактировать файл с помощью цифрового диктофона, отмените защиту на цифровом диктофоне или снимите ограничение “Только чтение” на компьютере (стр. 77).
Already Set	• Устанавливается предупреждение для воспроизведения файла во время, которое было предварительно установлено для другого файла. Измените настройку предупреждения.
Past Date/Time	• Предупреждающий сигнал установлен на прошедшее время. Проверьте это и установите подходящую дату и время (стр. 62).
Settings are Full	• Если в памяти цифрового диктофона уже имеется 30 FM-радиостанций, то в нее невозможно сохранить новую (только для модели ICD-UX513F).

Сообщение	Причина/устранение
Unknown Data	<ul style="list-style-type: none">• Эти данные не являются данными в формате файлов, поддерживаемых цифровым диктофоном. Цифровой диктофон поддерживает файлы LPCM(.wav)/MP3(.mp3)/WMA(.wma)/AAC-LC(.m4a). Подробнее см. в разделе “Конструкция и характеристики” на стр. 137.• Нельзя воспроизводить файлы, защищенные авторскими правами.
Invalid Operation	<ul style="list-style-type: none">• Нельзя выполнить разделение или установку маркера дорожки в файле, который находится в папке из группы, предназначенной только для воспроизведения (вкладки  (Музыка) и  (Подкаст)).• Если на карте памяти есть неисправный блок, то запись на карту невозможна. Подготовьте новую карту памяти для замены.• Достигнуто максимальное число символов в имени файла; разделить файл нельзя. Сократите имя файла.• Нельзя использовать функцию “Divide All Track Marks”, поскольку маркер дорожки установлен в пределах 0,5 секунды от места разделения.• Нельзя использовать функцию “Divide All Track Marks”, поскольку маркер дорожки установлен в пределах 0,5 секунды от начала или конца файла.• Длина файла меньше 1 секунды; невозможно разделить такой короткий файл.• Нельзя использовать функцию “Divide Current Position” в пределах 0,5 секунды от начала или конца файла.
New File	<ul style="list-style-type: none">• Размер записываемого файла достиг максимального предельного значения (2 ГБ для файла LPCM и 1 ГБ для файла MP3). Файл будет автоматически разделен, и запись продолжится в новом файле.

Сообщение	Причина/устранение
Invalid when Noise Cut is ON	• Когда функция шумоподавления включена, функция эффекта не действует. Отмените функцию шумоподавления (стр. 55).
Change Folder	• Если в папках  или  нет файлов, то никакие папки не отображаются в окошке дисплея. Отображаются только папки, содержащие файлы.
Cannot Divide - Exceeds Max 199 Files in Folder	• Невозможно разделить файл, если в выбранной папке уже содержится 199 файлов или превышено максимальное число файлов, сохраненных в цифровом диктофоне. Удалите несколько файлов перед разделением файла.
Same File Name Exists	• При копировании, разделении или переносе файла файл с таким же именем уже существует в данной папке.
No Memory Card	• При попытке использования меню “Select Memory” или “File Copy” в отсеке для карты памяти не установлена карта.
Erased Track Marks too near Divide Point	• Маркер дорожки, установленный в пределах 0,5 секунды от места разделения, автоматически удаляется.
No operation with Memory Card	• Невозможно установить предупреждающий сигнал в файле, который хранится на карте памяти. Переключите память цифрового диктофона на “Built-In Memory” (стр. 46, 47).
AVLS	• Уровень громкости при воспроизведении превышает уровень, заданный функцией AVLS. Установите средний уровень громкости.
System Error	• Произошла системная ошибка, отличающаяся от описанных выше. Извлеките и снова вставьте батарейку.

Системные ограничения

Цифровой диктофон имеет некоторые системные ограничения. Случаи, перечисленные ниже, не являются неисправностью цифрового диктофона.

Признак	Причина/устранение
Невозможно выполнить запись файлов в течение указанного максимального времени.	<ul style="list-style-type: none">• При записи файлов с переменным использованием режимов время записи колеблется от максимального времени записи в режиме самого высокого уровня до максимального времени записи в режиме самого низкого уровня.• Сумма значения на счетчике (обозначающего время с начала записи) и оставшегося времени записи может быть меньше максимального времени записи цифрового диктофона.
Невозможно отобразить или воспроизвести музыкальные файлы в том же порядке.	<ul style="list-style-type: none">• Если перенос музыкальных файлов выполнялся с помощью компьютера, возможно, эти файлы не удастся перенести в том же порядке по причине некоторых системных ограничений. Если музыкальные файлы перенесены с компьютера на цифровой диктофон один за другим, их отображение и воспроизведение будет осуществляться в порядке переноса.
Файл разделен автоматически.	<ul style="list-style-type: none">• Размер записываемого файла достиг максимального предельного значения (2 ГБ для файла LPCM и 1 ГБ для файла MP3). Поэтому он был автоматически разделен.
Невозможен ввод строчных символов.	<ul style="list-style-type: none">• При использовании некоторых комбинаций символов для имени папки, созданной на компьютере, все символы могут измениться на прописные.

Признак	Причина/устранение
Символ “□” отображается вместо имени папки, названия, имени исполнителя или имени файла.	<ul style="list-style-type: none"> Использован символ, который не может быть отображен на цифровом диктофоне. С помощью компьютера замените его символом, который может быть отображен на цифровом диктофоне.
Во время настройки режима повтора воспроизведения А-В заданные положения немного смещаются.	<ul style="list-style-type: none"> Заданные положения могут смещаться в зависимости от файлов.
Оставшееся время записи становится короче при разделении файла.	<ul style="list-style-type: none"> Чтобы разбить файл, требуется определенный объем свободной памяти для области управления файлами, поэтому оставшееся время записи будет сокращено.





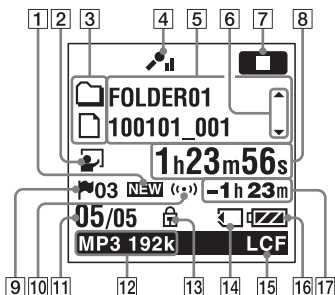





Окошко дисплея

Дисплей в режиме остановки



- 1 Индикация появления новых подкастов
- 2 Индикация выбора сюжета
Отображение текущего выбранного сюжета, используемого для записи. Появляется, когда задан сюжет.
🗣️: Meeting
🗣️: Voice Notes
🗣️: Interview
🗣️: Lecture
🗣️: Audio IN
🗣️: My Scene

- 3 Индикация типа сведений о файле
📁: папка, в которую можно записать файл
📁: папка, предназначенная только для воспроизведения
🎧: папка для файлов подкастов
🎵: название
👤: имя исполнителя
📄: имя файла
- 4 Индикация чувствительности микрофона
🗣️: High
🗣️: Medium
🗣️: Low
- 5 Сведения о файле
Отображение сведений для каждого файла в соответствии с типом таких сведений (имя папки, название, имя исполнителя, имя файла).
- 6 Руководство по переключению между сведениями о файле
Можно последовательно переключаться между отображаемыми сведениями о файле путем нажатия ▲ или ▼ на кнопке управления.

- 7** Индикатор режима работы
В зависимости от текущего режима работы цифрового диктофона отображаются следующие значки.
- : режим остановки
 - : воспроизведение
 - REC**: запись
 - : ожидание записи/
приостановка записи (мигает)
 - VOR REC**: запись с использованием функции VOR
 - VOR** : приостановка записи с использованием функции VOR (мигает)
- При нажатии кнопки **● REC/PAUSE** для приостановки записи (если для параметра “VOR” в меню установлено значение “ON”) мигает только индикатор “”.
- SYNC REC**: синхронизированная запись
 - SYNC** : приостановка синхронизированной записи (мигает)
 -  : проверка/перемотка назад, поиск/перемотка вперед
 -  : непрерывный переход назад/вперед
- 8** Индикация прошедшего времени/оставшегося времени/даты и времени записи
- 9** Индикация маркера дорожки
Отображение номера маркера дорожки перед текущим местом. Отображается, когда для файла установлен маркер дорожки.
- 10** Индикатор предупреждающего сигнала
Отображается, если для файла установлен предупреждающий сигнал.
- 11** Номер файла
В числителе отображается номер выбранного файла, а в знаменателе – общее количество файлов в папке.
- 12** Индикатор режима записи
Отображение режима записи, установленного с помощью меню, когда цифровой диктофон находится в режиме остановки, или текущего режима записи, когда цифровой диктофон находится в режиме воспроизведения или записи.

ЛPCM 44/16 : с помощью цифрового диктофона записан или передан файл LPCM

MP3 8k , **MP3 48k** , **MP3 128k** ,

MP3 192k : с помощью цифрового диктофона записан или передан файл MP3

Если файлы переданы с компьютера, отображаются только форматы файлов (**LPCM** / **MP3**).

WMA : переданы файлы WMA

AAC : переданы файлы AAC-LC

Если режим записи не определен, цифровой диктофон отображает следующую индикацию.

---- : неизвестен

13 Индикатор защиты

Отображается, если для файла установлена защита.

14 Индикация карты памяти

Эта индикация отображается, когда в качестве параметра “Memory Card” выбрано “Select Memory”. Если выбрано значение “Built-In Memory”, индикация не отображается.

15 Индикатор LCF (Low Cut Filter)

Отображается, когда в меню для параметра “LCF(Low Cut)” установлено значение “ON”.

16 Индикатор заряда батарейки

17 Оставшееся время записи

Отображение оставшегося времени записи в часах, минутах и секундах. Если остается более 10 часов, время отображается в часах.

Если остается менее 10 часов, но более 10 минут, время отображается в часах и минутах.

Если остается менее 10 минут, время отображается в минутах и секундах.

Дисплей во время записи

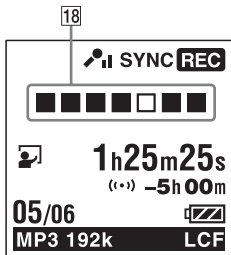

- 18 Анимационный дисплей процесса записи

Отображаются анимационные сообщения процесса автоматической (AGC) или синхронизированной записи, записи в режиме VOR или записи FM-радио (только для модели ICD-UX513F).

Дисплей во время воспроизведения

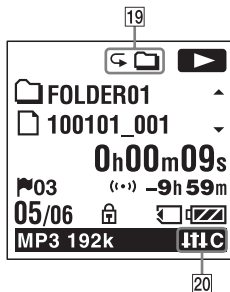

- 19 Индикатор режима воспроизведения
- 1: воспроизведение отдельного файла.
 - : непрерывное воспроизведение файлов из одной папки.
 - ALL: непрерывное воспроизведение всех файлов.
 - : повторное воспроизведение одного файла.
 - : повторное воспроизведение файлов из одной папки.
 - : повторное воспроизведение всех файлов.

- 20 Индикатор шумоподавления/
эффекта
Отображается при включении
функции шумоподавления или при
выборе “Effect” в меню.

N-CUT : шумоподавление

HRP : Pop

HR : Rock

HRJ : Jazz

BA1 : Bass1

BA2 : Bass2

HC : Custom

Дисплей при прослушивании FM-радио

(только для модели ICD-UX513F)

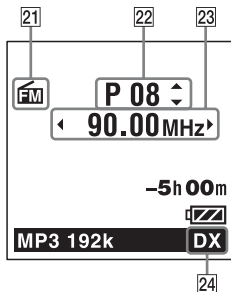

- 21 Индикатор FM-радио
22 Номер станции
23 Радиочастота
24 Чувствительность ресивера

LOCAL : LOCAL

DX : DX

Дисплей при записи FM-вещания (только для модели ICD-UX513F)

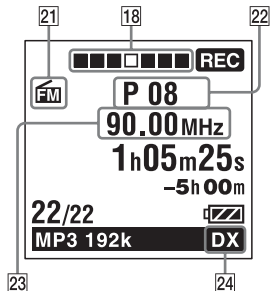

Дисплей в состоянии HOLD

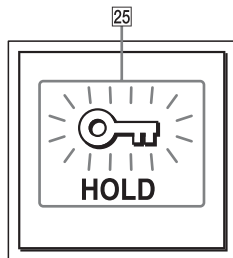

25 Индикатор HOLD

Отображается, когда цифровой диктофон находится в состоянии HOLD для предотвращения случайных операций.

Чтобы выйти из состояния HOLD, передвиньте переключатель HOLD/POWER в центральное положение (стр. 12).

Указатель

А

- автоматическая запись (AGC)25
- аккумуляторная
батарея14, 131, 141

В

- внешний микрофон48
- воспроизведение28, 54
- время записи140
- время работы от батареи141
- встроенные микрофоны25
- выбор источника входного
сигнала48, 91, 96
- выбор папки23
- выбор сюжета37

З

- запись23, 37
- запись с другого оборудования50
- запись с помощью другой
аппаратуры65
- запись с телефона49
- зарядка батареи14
- защита файла77, 91, 102

И

- изменение настроек
функции Scene Select40, 91, 93
- индикатор заряда батареи17
- использование цифрового
диктофона с компьютером111

К

- карта памяти44, 134
- контроль записи53
- копирование музыкальных
файлов на цифровой диктофон120
- копирование файла в
другую память67, 91, 102
- копирование файлов на
компьютер119

Л

- легкий поиск54, 91, 99

М

- маркер дорожки70
- меню
 - Alarm91, 100
 - Audio Output92, 110

Auto Power Off	92, 107
Auto Preset	92, 109
AVLS	91, 101
Backlight	92, 104
Beep	92, 106
Date&Time	92, 105
Display	92, 104
Divide All Track Marks	92, 103
Divide Current Position	91, 102
DX/LOCAL	92, 109
Easy Search	91, 99
Effect	91, 98
Erase All	92, 103
Erase All Track Marks	92, 103
Erase Track Mark	91, 102
File Copy	91, 102
FM Radio	92, 109
Format	92, 108
Language	92, 105
LCF(Low Cut)	91, 95
LED	92, 104
Mic Sensitivity	91, 95
Move File	91, 102
Noise Cut	91, 97
Play Mode	91, 99
Protect	91, 102

REC Mode	91, 94
Scan Sensitivity	92, 110
Scene Select	91, 93
Select Input	91, 96
Select Memory	92, 105
SYNC REC	91, 96
Time Display	92, 106
USB Charge	92, 106
VOR	91, 96
настройка параметров	89
настройки меню	91
меры предосторожности	133

О

отображение текущей даты и времени	21
---	----

П

память USB	123
папка	23, 28, 66, 113
пауза во время записи	26
переключатель	
HOLD/POWER	12, 18
переключение памяти	47, 92, 105
перемещение файла	66, 91, 102
повтор А-В	61

поддержание среднего	
уровня громкости	13, 91, 101
подкаст	125
подсоединение цифрового	
диктофона к компьютеру	112
поиск	54
поиск и устранение	
неисправностей	143
помехи	134
представление с вкладками	32
предупреждающий	
сигнал	62, 91, 100
проверка	26, 54

Р

разделение файла в	
текущем месте	73, 91, 102
разделение файла по	
точкам, отмеченным	
маркерами	75, 92, 103
регулировка громкости	30, 53
редактирование файлов	66
режимы воспроизведения	60, 91, 99

С

синхронизированная	
запись	50, 91, 96
системные ограничения	162

системные требования	126, 136
список сообщений	157

Т

технические характеристики	136
----------------------------------	-----

У

удаление	35
удаление всех маркеров	
дорожки	72, 92, 103
удаление всех файлов в	
папке	69, 92, 103
удаление маркера	
дорожки	71, 91, 102
указатель деталей и органов	
управления	
вид сзади	10
вид спереди	10
окошко дисплея	164
установка часов	19, 92, 105
установка языка	22, 92, 105
уход за устройством	134

Ф

файлы AAC-LC	138
файлы MP3	137
файлы WMA	138

Ш

шумоподавление55, 91, 97

Щ

щелочная батарейка 142

Э

эффeкт58, 91, 98

A – Z

AVLS (Automatic Volume
Limiter System) 13, 91, 101

DPC (Digital Pitch Control)57

FM-радио

автоматическая
настройка

FM-радиостанций82, 92, 109

запись FM-вещания81

настройка

чувствительности

ресивера85, 92, 109

настройка

чувствительности

сканирования86, 92, 110

переключение

устройства вывода

сигнала FM-радио87, 92, 110

прослушивание

FM-радио79, 80, 92, 109

ручная настройка

FM-радиостанций83

HOLD12

Memory Stick Micro™ (M2™) 44, 115

microSD/microSDHC44, 115

Sound Organizer124

USB-адаптер сетевого питания131

VOR (Voice Operated

Recording)42, 91, 96

<http://www.sony.net/>

© 2011 Sony Corporation