

Ritmix
moving sound

Цифровой диктофон
RR-980



Руководство пользователя

www.ritmixrussia.ru

Перед началом эксплуатации внимательно прочтите данное руководство и сохраняйте его для дальнейшего обращения.

ПРЕДИСЛОВИЕ

Уважаемый Покупатель!

Благодарим за то, что Вы выбрали цифровой диктофон Ritmix RR-980. Надеемся, что Вы получите удовольствие от его использования. Прежде чем начать эксплуатацию устройства, внимательно прочтите данное руководство, чтобы воспользоваться всеми возможностями Вашего нового диктофона и продлить срок его службы. Сохраните это руководство, чтобы обратиться к нему, если в будущем возникнет такая необходимость. Пожалуйста, используйте устройство в соответствии с рекомендациями, указанными в данном руководстве.

*Производитель оставляет за собой право вносить изменения в программное обеспечение устройства с целью улучшения его характеристик без предварительного уведомления. В связи с этим некоторые функции диктофона могут отличаться от указанных в данном руководстве.



СОДЕРЖАНИЕ

1. ПЕРВОЕ ЗНАКОМСТВО.....	4	4.3 Голосовая активация записи.....	25
1.1 Меры предосторожности.....	4	5. РАБОТА В РЕЖИМЕ ПРОИГРЫВАТЕЛЯ	
1.2 Безопасное использование.....	5	ЗАПИСЕЙ/МУЗЫКАЛЬНЫХ ФАЙЛОВ.....	26
1.3 Общие рекомендации.....	6	5.1 Поддерживаемый форматы.....	26
1.4 Основные характеристики.....	6	5.2 Настройки воспроизведения.....	26
2. ОПИСАНИЕ УСТРОЙСТВА.....	8	Цикличность.....	26
2.1 Внешний вид устройства.....	8	Эквалайзер.....	27
2.2 Питание устройства.....	10	Скорость воспроизведения.....	27
2.3. Подключение к компьютеру.....	11	Повтор.....	27
2.4 Включение/выключение устройства.....	12	Интервал повтора.....	27
2.5 Блокировка клавиш.....	13	5.3 Управление в режиме воспроизведения.....	28
2.6 Установка карты памяти Micro SD.....	13	6. ИЗОБРАЖЕНИЯ.....	29
3. ДИСПЛЕЙ.....	14	7. ФУНКЦИЯ СЛУХОВОГО АППАРАТА.....	29
3.1 Главное меню.....	14	8. НАСТРОЙКИ.....	30
3.2 Интерфейс раздела Изображения.....	16	8.1 Настройки устройства.....	30
3.3 Интерфейс в режимах записи		Дата и время.....	30
и воспроизведения записей / музыкальных		Календарь.....	31
файлов.....	16	Дисплей.....	31
4. РАБОТА В РЕЖИМЕ ДИКТОФОНА.....	19	Язык.....	31
4.1 Настройки записи.....	19	Автоотключение.....	31
Тип.....	19	Состояние памяти.....	32
Источник.....	20	Об устройстве.....	32
Режим.....	23	Обновление.....	33
Восприятие голоса.....	23	Заводские настройки.....	33
Через наушники.....	23	Форматировать память.....	33
Индикатор записи.....	23	Выбор памяти.....	34
4.2 Запись.....	24	8.2 Настройки таймера.....	34

Будильник.....	34
Таймер записи.....	35
9. УДАЛЕНИЕ ФАЙЛОВ.....	36
10. ВОЗМОЖНЫЕ ПРОБЛЕМЫ И ИХ РЕШЕНИЕ.....	36
11. ТЕХНИЧЕСКИЕ ХАРАКТЕРИСТИКИ.....	37

1. ПЕРВОЕ ЗНАКОМСТВО

1.1 Меры предосторожности

Пожалуйста, внимательно ознакомьтесь с инструкциями ниже для вашей безопасности и предотвращения поломки устройства.

- Не используйте устройство во влажных или пыльных помещениях, предохраняйте его от попадания жидкости.
- Не подвергайте устройство воздействию прямых солнечных лучей. Не оставляйте его рядом с электронагревательными приборами на долгое время.
- Не разбирайте устройство, не вносите никаких технических изменений в устройство самостоятельно.
- Не используйте устройство в местах, где пользование электронными приборами запрещено.
- Не бросайте устройство, не подвергайте его сильным ударам и вибрациям, это может привести к поломке.
- Для очистки устройства не используйте химические растворы, такие как

бензин и прочие растворители. Для удаления загрязнений воспользуйтесь мягкой материей.

- Возможны сбои в работе устройства под воздействием магнитных/электромагнитных полей, радио волн, излучаемых другими электронными устройствами

1.2. Безопасное использование

- Компания не несет ответственности за потерю данных, произошедшую вследствие ремонта изделия или неправильного с ним обращения. Пожалуйста, создавайте резервные копии важных данных на вашем компьютере или других средствах хранения информации.
- Для вашей безопасности, пожалуйста, обратите внимание: Не используйте устройство, если вы управляете автомобилем, или выполняете иные действия, требующие вашего полного внимания.
- Храните устройство в местах, недоступных для детей.

1.3 Общие рекомендации

- Вследствие существования множества различных музыкальных форматов и форматов записи, некоторые из них не могут быть воспроизведены надлежащим образом. Воспользуйтесь специальной программой–конвертером на компьютере для конвертации исходного файла в поддерживаемый формат, а затем скопируйте его на плеер.
- Не используйте диктофон в незаконных целях.

1.4 Основные характеристики

- Цветной информативный ЖК–дисплей 1,4” (128x128)
- Интуитивно понятное управление
- Быстрое начало записи с помощью нажатия одной клавиши REC
- Встроенный высококачественный микрофон и динамик
- Разъем для подключения внешнего микрофона
- Разъем для наушников
- Различные форматы и типы записи (ADPCM, PCM, WAV, MP3)
- Возможность выбора подходящего режима записи (Лекция, На улице, Интервью, Собрание)
- Световой индикатор записи
- Функция слухового аппарата
- Запись телефонных разговоров (со стационарного и мобильного телефонов), необходимое оборудование в комплекте

- Просмотр графических изображений
- Функция музыкального плеера – поддержка множества форматов аудио (WMA, FLAC, APE, OGG)
- Голосовая активация записи (Функция «Восприятие голоса»)
- Календарь, часы, будильник
- Запись по таймеру
- Блокировка клавиш
- Разъем для карты памяти до 16 Гб
- Питание от 2х батарей размера AAA или от компьютера при подключении через USB
- Отображение уровня заряда батарей на дисплее устройства
- Функция съемного диска при подключении к ПК (установка драйвера не требуется)
- Богатая комплектация

2. ОПИСАНИЕ УСТРОЙСТВА

2.1 Внешний вид устройства

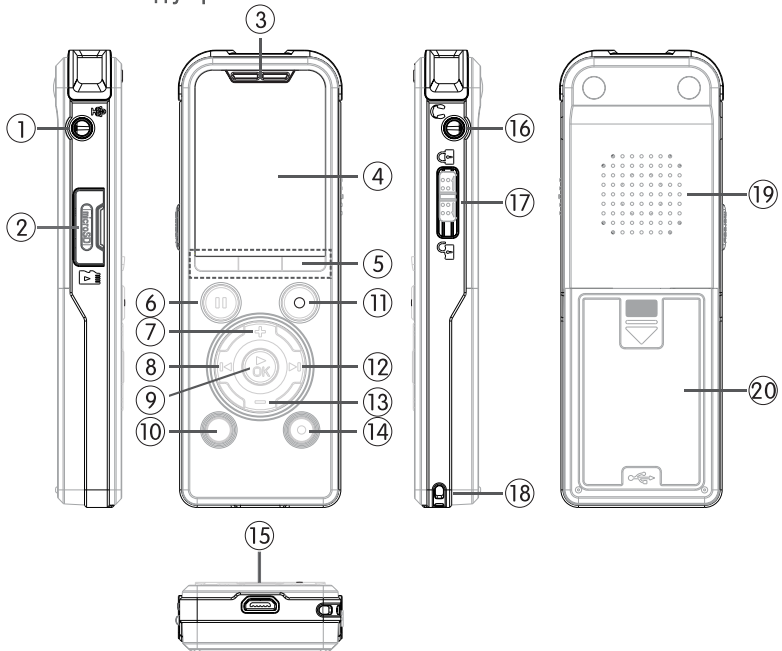

1. Разъем для подключения внешнего микрофона
2. Разъем для карты памяти MicroSD
3. Встроенный микрофон
4. Дисплей
5. Функциональные клавиши F1, F2, F3
6. Клавиша Пауза «Pause»
7. Клавиша +
8. Клавиша Назад ◀◀
9. Клавиша ОК ▶
10. Клавиша активации функции слухового аппарата «Hearing aid»
11. Клавиша записи REC
12. Клавиша Вперед ▶▶
13. Клавиша —
14. Клавиша Удалить «Erase»
15. USB-разъем
16. Разъем для подключения наушников
17. Переключатель блокировки клавиш
18. Разъем для крепления ремешка
19. Встроенный динамик
20. Крышка отсека для батарей

2.2 Питание устройства

Диктофон RR-980 питается от 2х батарей размера AAA.

Установите батареи в отсек (20 на схеме устройства) надлежащим образом

- Нажмите на отсек для батарей в указанном ниже месте, и ведите палец вниз – крышка откроется
- Установите батареи в соответствии с маркировкой, закройте крышку

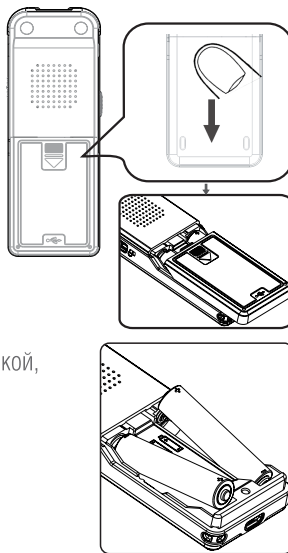

2.3 Индикация заряда батареи

*  – Низкий заряд, по первой возможности зарядите батарейки

*  – Батареи практически разряжены, устройство может выключиться в любой момент

*  – Батареи разряжены ок. 50%

Поменяйте батареи на новые при разрядке установленных батарей.

ВНИМАНИЕ: При подключении диктофона к компьютеру, устройство питается от компьютера, однако работать может нестабильно

2.3. Подключение к компьютеру

Подключите устройство к компьютеру с помощью USB-кабеля в комплекте.

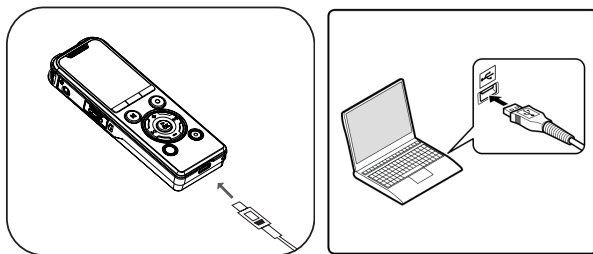

Диктофон отобразится как внешний диск для Вашего компьютера. В этом режиме Вы можете переносить данные с диктофона на компьютер и наоборот.

Помимо этого, при подключении к компьютеру, диктофон может работать в стандартном режиме (кроме записи)— для этого нажмите на клавишу ОК (9 на схеме устройства) – на дисплее отобразится главное меню

ВНИМАНИЕ: Не отсоединяйте диктофон во время переноса данных, это может привести к повреждению, потере информации, сбоям в работе устройства

Для того чтобы отключить диктофон от компьютера:

- Вы можете воспользоваться функцией «Безопасного отключения» на Вашем компьютере. Нажмите правой кнопкой мыши на соответствующую иконку в правом нижнем углу монитора, из списка выберите Ваш диктофон, подтвердите выбор. После сообщения системы, что устройство может быть безопасно отключено, отсоедините диктофон.

2.4 Включение/выключение устройства

Для включения устройства нажмите и удерживайте клавишу ОК (9 на схеме устройства) до появления на экране приветственной заставки (около 3 секунд).

Устройство выключается также длительным нажатием клавиши ОК

Также, Вы можете настроить промежуток времени, по прошествии которого устройство автоматически выключится, если Вы не совершаете никаких действий. Данная опция позволяет экономить потребляемую устройством энергию.

Более подробное описание данной функции Вы найдете далее.

По умолчанию, если Вы не производите никаких действий в течение 10 и более секунд, дисплей автоматически отключится – нажмите любую кнопку для включения дисплея.

Если Вы не производите с устройством никаких действий в течение 1и более минуты, диктофон автоматически выключится.

2.5 Блокировка клавиш

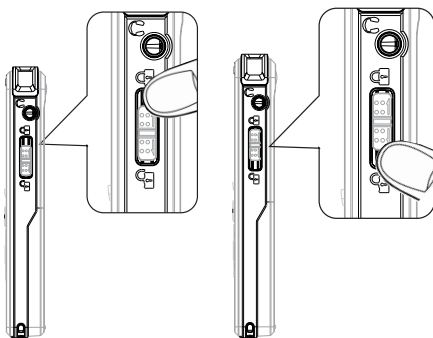

Во избежание случайного нажатия кнопок, Вы можете воспользоваться функцией блокировки клавиш – для этого передвиньте переключатель в правой части устройства (17 на схеме устройства) вверх.

На дисплее отобразится иконка , свидетельствующая о том, что блокировка клавиш активирована.

Для разблокировки клавиш переведите переключатель в нижнее положение.

2.6 Установка карты памяти Micro SD

* Выключите устройство

Руководство пользователя RR-980

- * Откройте крышку, закрывающую разъем для карты памяти (2 на схеме устройства), вставьте карту памяти как показано ниже:

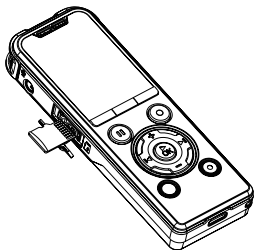

- Перед извлечением карты памяти Micro SD убедитесь, что диктофон выключен
- Откройте крышку разъема для карты памяти
- Не прилагая чрезмерных усилий надавите на карту памяти, затем с легкостью извлеките карту памяти



ВНИМАНИЕ: Не вставляйте / не вынимайте карту памяти, когда устройство включено, это может привести к сбоям в его работе и потере информации, записанной на карте.

3. ДИСПЛЕЙ

3.1 Главное меню



1. Название раздела
2. Раздел «Диктофон»
3. Раздел «Изображения»
4. Раздел «Музыка»
5. Раздел «Настройки»
6. Подсказки управления – для перехода между разделами используйте клавиши **◀▶/▶▶/▶▶/▶▶**
7. Подсказка управления – нажмите клавишу **OK ▶** для перехода в желаемый раздел

3.2 Интерфейс раздела Изображения

1. Название файла
2. Возврат к предыдущему разделу меню (нажатием клавиши F1)
3. Настройки изображений (клавиша F2)
4. Домой – возврат в Главное меню (клавиша F3)



3.3 Интерфейс в режимах записи и воспроизведения записей/музыкальных файлов

1. Название текущего файла. Сочетание "IN" – означает, что файл сохранен во внутренней памяти, A–означает название папки, 0001 означает номер файла
2. Индикатор заряда батареи
3. Номер текущего файла/общее количество файлов в папке
4. Длина текущего файла. В режиме записи – оставшееся доступное время записи
5. В режиме воспроизведения – текущая длительность воспроизведения; в режиме записи – текущая длительность записи

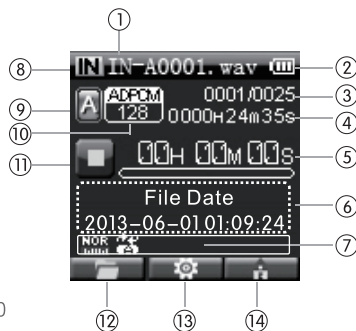

6. В режиме воспроизведения записей – дата создания записи; в режиме записи – отображение громкости левого и правого входов в режиме реального времени
 В режиме воспроизведения музыки – отображение исполнителя и названия файла

7.

- | | | | |
|--|---------------------------------------|--|------------------------------|
| | – линейная запись | | – звук 3D |
| | – запись по таймеру | | – классика |
| | – прослушивание текущей записи Выкл. | | – поп |
| | – прослушивание текущей записи Вкл. | | – джаз |
| | – клавиши заблокированы | | – рок |
| | – повтор всех файлов | | – стандартный |
| | – стандартный режим воспроизведения | | – бас |
| | – воспроизведение папки один раз | | – мягкий |
| | – повтор папки | | – микрофон |
| | – воспроизведение в случайном порядке | | – голосовая активация записи |
| | – один раз | | |

8. – встроенная память

– карта памяти

















9. – папка A – папка B – папка C – папка D

– Папка, где сохранены музыкальный файлы

ВНИМАНИЕ: Указанные выше папки создаются устройством автоматически, их изменение (удаление, переименование и т.д.) может привести к сбоям в работе диктофона. Каждая папка может содержать до 999 файлов.

В папке с музыкальными файлами –MUSIC – Вы можете создавать новые папки, каждая из которых может содержать до 999 файлов

Руководство пользователя RR-980

10.  Формат файла (выше), битрейт (ниже)
11.  – воспроизведение  – запись
 – пауза  – остановка – стоп
12. F1 – многофункциональная кнопка
 – выбор начальной точки повтора отрезка A–B (точка A) – в режиме воспроизведения
 – выбор конечной точки повтора отрезка A–B (точка B) – в режиме воспроизведения
 – начальная точка повтора A–B – в режиме воспроизведения
 – выбор папки, куда будут сохраняться записи
 – выбор музыкальных файлов из текущей папки
 – возврат к предыдущему разделу меню
13. F2 – многофункциональная клавиша
 OFF – выключение светового индикатора записи
 ON – включение светового индикатора записи
 – настройки
14. F3 – многофункциональная клавиша
 – выход в меню
 – возврат на главное меню/домой
 LYRIC – Синхронизированные тексты композиций. Если иконка красная – нет синхронизированного текста песни, если зеленая – то текст есть

4. РАБОТА В РЕЖИМЕ ДИКТОФОНА

4.1 Настройки записи

Для настроек записи перейдите в раздел Настройки и выберите пункт Запись, он состоит из следующих подпунктов:

- Тип
- Источник
- Режим
- Восприятие голоса
- Через наушники
- Индикатор записи

ТИП

Перейдите в подпункт Тип для выбора желаемого типа записи:

Формат Частота (кГц) Бит рейт (кбит/с)

PCM	8	256
PCM	16	512
PCM	24	768
PCM	32	1024
PCM	44.1	1411
PCM	48	1536

ADPCM	8	64
ADPCM	12	96
ADPCM	16	128
ADPCM	24	192
ADPCM	32	256
ADPCM	48	384
MP3	16	32
MP3	16	64
MP3	16	96
MP3	16	128
MP3	16	160

ИСТОЧНИК ЗАПИСИ

В настройках записи перейдите в раздел Источник – он состоит из трех пунктов:

Микрофон запись ведется со встроенного или внешнего микрофона

Запись мобильного разговора

Выберите опцию – Запись – Микрофон.

В комплекте поставки у Вас находится специальное устройство, похожее на наушник, для записи мобильных разговоров. Достаньте аксессуар (на картинке ниже), и извлеките один наушник из другого.



Присоедините записывающий аксессуар как показано ниже на картинке:



Линейный выход запись с другого внешнего устройства

- Также Вы можете вести запись с другого внешнего аудио устройства, подключив его с помощью линейного кабеля в комплекте, как указано на картинке ниже

Руководство пользователя RR-980



- Телефонная запись: запись телефонного разговора
- В настройках записи выберите источник записи – телефонная запись (см. выше)
- Подключите диктофон к телефону согласно схеме внизу:

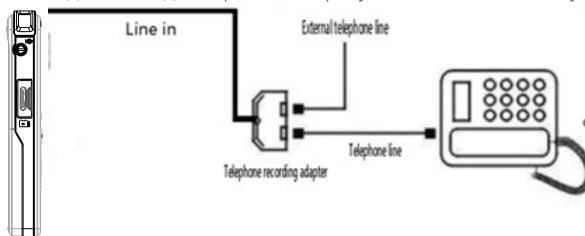

По умолчанию установлена настройка Микрофон

ВНИМАНИЕ: Сперва проведите тестовую запись, чтобы убедиться, что все настройки выставлены надлежащим образом.

РЕЖИМ

В данном разделе настройте желаемый режим записи, в соответствии с условиями записи: Лекция, На улице, Интервью, Совещание

ВОСПРИЯТИЕ ГОЛОСА (голосовая активация записи)

Активация данного режима означает, что диктофон автоматически начинает запись при обнаружении звуков (для этого диктофон должен находиться в режиме записи). Когда звуки прекращаются, запись останавливается до появления звуков.

ЧЕРЕЗ НАУШНИКИ

Активация данной функции означает, что во время записи Вы можете слышать то, что записывается через наушники

ИНДИКАТОР ЗАПИСИ

Активация данной функции означает, что во время записи будет гореть индикатор записи (внутри кнопки REC – 11 на схеме устройства), во время паузы индикатор будет мигать.

Также Вы можете включить/выключить индикатор с помощью клавиши F2 во время записи.

4.2 Запись

Перейдите в раздел Диктофон главного меню – интерфейс данного раздела более подробно рассматривается в разделе 3.2 Интерфейс

1. Выбор папки для сохранения записей

Вы можете выбрать в какую папке будут сохраняться полученные записи – нажмите клавишу F1 и выберите одну из папок, нажмите клавишу ОК для подтверждения. По умолчанию выбрана папка А.

2. Настройки записи

Нажмите клавишу F2 для перехода в Настройки – Вы увидите все те же пункты, что и в разделе Настройки главного меню диктофона (см. пункт 4.1 Настройки записи)

3. Начало записи

Нажмите клавишу REC (11 на схеме устройства) для начала записи, на дисплее Вы увидите иконку  сигнализирующую о том, что запись началась. Также загорится световой индикатор (если не отключен)

4. Во время записи рекомендуется параллельно слушать запись в наушниках, чтобы контролировать громкость записи. Для этого включите в настройках пункт Через наушники. С помощью клавиш +/- Вы можете регулировать громкость записи.

5. Пауза

Во время записи нажмите клавишу Pause (6 на схеме устройства) для паузы в записи. Еще раз нажмите клавишу Pause или REC для возобновления записи.

6. Остановка записи

Во время записи нажмите клавишу REC для остановки и сохранения полученной записи, на дисплее отобразится всплывающее окно с надписью «Сохранение». Сохранение может занять несколько секунд, пожалуйста, подождите.

4.3 Голосовая активация записи

1. Перейдите в настройки записи в меню настроек диктофона, выберите раздел Восприятие голоса, выберите Вкл. (Настройки – Запись – Восприятие голоса – Вкл.)
2. Нажмите клавишу F3 для выхода
3. Для начала записи нажмите клавишу REC – диктофон будет автоматически делать паузы в записи, если не будет обнаружено никаких звуков, и автоматически возобновлять запись, если обнаружит какие-либо звуки.

ВНИМАНИЕ: перед использованием данной функции рекомендуется провести тестовую запись

5. РАБОТА В РЕЖИМЕ ПРОИГРЫВАТЕЛЯ ЗАПИСЕЙ / МУЗЫКАЛЬНЫХ ФАЙЛОВ





5.1 Поддерживаемые форматы



Помимо стандартных аудио форматов (MP3, WMA, WAV), диктофон Ritmix RR-980 также поддерживает lossless форматы аудио (FLAC, APE, OGG)

5.2 Настройки воспроизведения

Для более подробной информации по интерфейсу Записей и Музыкального проигрывателя в разделе 3.3 Интерфейс в режимах записи и воспроизведения записей/музыкальных файлов.

Вы можете изменить настройки воспроизведения согласно своим пожеланиям, для этого перейдите в Настройки (Главное меню–Настройки – Воспроизведение или в интерфейсе воспроизведения нажмите клавишу F2), Вы увидите следующие разделы:

- 1) **Цикличность** – в данном разделе настройте режим воспроизведения файлов
-  Обычно – воспроизведение всех аудио файлов в папке и подпапках
 -  Повтор песни – повтор одного аудио файла
 -  Повтор всего – повтор всех файлов в папке и подпапках
 -  Повтор папки – повторное воспроизведение всех файлов в папке

-  Повтор папок – воспроизведение всех файлов в папке один раз
-  Вразнобой – аудио файлы в данной папке и подпапках воспроизводятся в случайном порядке

2) **Эквалайзер** – Перейдите в Настройки–Воспроизведение – Эквалайзер, выберите один из режимов работы эквалайзера согласно Вашим предпочтениям – Натуральный, Рок, Поп, Классический, Мягкий, Джаз, Бас, 3D–звук

3) **Скорость воспроизведения** – Вы можете настроить скорость воспроизведения файлов (замедление и ускорение воспроизведения) – на выбор 8 режимов замедления и ускорения. По умолчанию установлено значение 0 – т.е. без ускорения или замедления

4) **Повтор** – В данном разделе Вы можете установить количество повторов отрезка А–В.

Настройка отрезка А–В осуществляется в режиме воспроизведения файла, с помощью клавиши F1 – первой нажатие клавиши F1 устанавливает начальную точку А (А в левом нижнем углу замигает), повторное нажатие клавиши F1 устанавливает точку В (конечную точку отрезка повтора А–В) – для иллюстрации обратитесь к разделу 3.2 Интерфейс

5) **Интервал повтора** – В данном разделе Вы можете установить интервал между повторами отрезка А–В – от 1 до 10 секунд

5.3 Управление в режиме воспроизведения

Перейдите в раздел Диктофон/Музыка в Главном меню устройства. Вы увидите интерфейс воспроизведения:



Более подробное описание интерфейса Вы найдете в разделе 3.3 Интерфейс в режимах записи и воспроизведения записей/музыкальных файлов

1) Выбор файла для воспроизведения в текущей папке – в интерфейсе проигрывателя нажмите клавишу F1 – Вы увидите все папки/файлы сохраненные в памяти устройства. Выберите желаемый файл, нажмите OK ► для воспроизведения

2) ► – нажмите клавишу для начала/паузы воспроизведения файла

◀◀ – короткое нажатие для перехода к предыдущему файлу, длительное нажатие – перемотка назад

▶▶ – короткое нажатие для перехода к следующему файлу, длительное нажатие для перемотки вперед

+ – увеличение громкости

- – уменьшение громкости

6. ИЗОБРАЖЕНИЯ

1. Ваш диктофон отображается следующие форматы изображений: BMP, JPG, GIF.
2. Сохраняйте изображения в папке PHOTO в памяти устройства для корректного отображения.
3. Для просмотра сохранённых файлов перейдите в раздел Изображения в Главном меню и выберите желаемый файл для просмотра
4. Вы можете изменить настройки переключения изображений, для этого нажмите клавишу F2 – Вы увидите 2 опции:
 - * Вручную – переключение изображений с помощью нажатий клавиш ◀◀/▶▶
 - * Авто – автоматическое переключение изображений. Если Вы выберете данный режим переключения фотографий, необходимо будет также настроить интервал переключения в появившемся окне – от 1 до 10.

7. ФУНКЦИЯ СЛУХОВОГО АППАРАТА

Ваш диктофон может выступать в качестве слухового аппарата, т.е передавать в наушники окружаемые звуки, увеличивая их громкость.

1. В режиме ожидания нажмите клавишу HEARING AID (10 на схеме устройства), на дисплее появится интерфейс настройки громкости:



2. Подключите наушники в соответствующий разъем – 16 на схеме устройства
3. С помощью клавиш **+/-** настройте желаемую громкость в наушниках
4. Для выхода из режима слухового аппарата нажмите клавишу HEARING AID (10 на схеме устройства)

8. НАСТРОЙКИ

Перейдите в раздел Настройки Главного меню.

Настройки Воспроизведения (5.2 Настройки воспроизведения), Записи (раздел 4.1 Настройки записи) рассматривались ранее

8.1 Настройки устройства

Перейдите в раздел Настройки-Устройство, который состоит из следующих пунктов:

Дата и время

С помощью клавиш **◀◀/▶▶** выберите параметр для изменения – год/месяц/число/часы/минуты/секунды

С помощью клавиш **+/-** настройте параметры выбранных величин, нажмите ОК для подтверждения и выхода

ВНИМАНИЕ: после извлечения батарей, отсчет времени останавливается. После замены батарей убедитесь, что даты и время настроены верным образом.

Календарь

В данном разделе отображается текущая дата, время, день недели

Дисплей

В данном разделе настройте промежуток времени (в сек), по прошествии которого подсветка дисплея автоматически отключается, если Вы не используете диктофон.

Выберите параметр от 0 (дисплей автоматически не отключается) до 30 секунды.

Для сохранения настройки и выхода нажмите клавишу ОК.

Данная функция полезна для экономии потребляемой энергии.

Язык

Диктофон поддерживает несколько языковых опций. Из появившегося списка выберите желаемый язык отображения меню.

Автоотключение

Этот пункт настроек состоит из следующих подпунктов:

– Таймер авто отключения – настройте промежуток времени, по прошествии которого диктофон выключается, если Вы не совершаете каких-либо действий – от 0 (функция автоотключения выключается) до 60 секунд

– Таймер режима ожидания – функция позволяет настроить промежуток времени (в минутах), по прошествии которого устройство выключится.

Доступные опции от 0 минут (устройство автоматически не отключается) до 120 минут

ВНИМАНИЕ: данная функция не работает, когда диктофон работает в режиме записи

Состояние памяти

В данном разделе Вы можете отследить состояние памяти (внутренней и карты памяти):

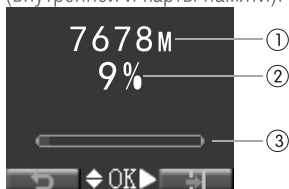

1 – Общий объем памяти

2– Объем заполненной памяти от общего объема в процентах

3 – Шкала, отображающая объем заполненной памяти (красный цвет) во всем объеме памяти

ВНИМАНИЕ: фактический объем памяти устройства доступный для записи меньше указанного, поскольку часть памяти занимают системные файлы, необходимые для работы диктофона

Об устройстве

Перейдите в данный пункт для просмотра технической информации об устройстве

Обновление

Этот раздел позволяет переустановить программное обеспечение диктофона. Убедитесь, что файл с прошивкой (программным обеспечением) и расширением .upd записан во внутреннюю память устройства.

Перейдите в данный пункт, чтобы обновить прошивку устройства, выберите внутреннюю память и найдите файл с ПО, выберите его.

Начнется перепрошивка устройства, не нажимайте на кнопки, дождитесь окончания процесса и всплывающей надписи на дисплее, информирующей об успешной перепрошивке., затем вытащите, и вновь вставьте батарейки.

ВНИМАНИЕ: не рекомендуется обновлять прошивку, если устройство работает в нормальном режиме и надлежащим образом.

ВНИМАНИЕ: перед обновлением программного обеспечения убедитесь, что батареи достаточно заряжены.

Заводские настройки

Вы берите данный пункт для возврата заводских настроек на устройстве (удаления всех пользовательских настроек).

ВНИМАНИЕ: после возврата к заводским настройкам все измененные ранее параметры необходимо будет настраивать заново.

Форматировать память

С помощью данной функции Вы можете форматировать память устройства – т.е. удалить всю информацию, сохраненную в памяти устройства.

ВНИМАНИЕ: после форматирования, восстановить удаленную информацию будет невозможно

Выбор памяти

Выберите, на какую память будет производиться запись.

Перед выбором SD-карты убедитесь, что она установлена.

Если Вы выбрали запись на карту памяти, то запись будет производиться в формате MP3, 64 кбит/с – данный параметр изменить нельзя.

8.2 Настройки таймера

ВНИМАНИЕ: При работе с данным разделом меню, убедитесь, что на диктофоне корректно установлена дата и время, т.к. таймер работает на основе этой информации.

Перейдите в Настройки – Таймер – Добавить; здесь Вы можете добавить несколько различных таймеров:

Будильник

В разделе Будильник Вы можете установить время, когда сработает сигнал будильника на Вашем диктофоне Ritmix RR-980

В разделе будильник Вы найдете следующие пункты:

– Один раз – будильник прозвучит один раз – выберите эту опцию, нажмите ОК, на дисплее появится экран настройки даты и времени будильника. Установите желаемые параметры – операция аналогична настройке даты и времени (см. Пункт 8.1 Настройки устройства), поменяйте дату, если необходимо, затем

Вы попадете в дополнительные настройки будильника (пояснение ниже)
– Каждый день – будильник будет активироваться каждый день в установленное время – выберите эту опцию, нажмите ОК, на дисплее появится экран настройки даты и времени будильника. Установите желаемые параметры – операция аналогична настройке даты и времени (см. Пункт 8.1 Настройки устройства), поменяйте дату, если необходимо, , затем Вы попадете в дополнительные настройки будильника (пояснение ниже)

– Пользовательский – из появившегося списка выберите дни недели, когда должен звучать сигнал будильника, сохраните настройки в пункте Сохранить настройки, установите дату и время, , затем Вы попадете в дополнительные настройки будильника (пояснение ниже)

Дополнительные настройки будильника

После выбора одного из режимов будильника Вам будет предложены дополнительные опции будильника – Время проигрывания (выберите желаемую длительность), количество будильников, мелодия будильника (выберите мелодию из внутренней памяти устройства), громкость будильника (установите желаемую громкость будильника), прослушать пример (прослушать, как будет звучать будильник, его мелодию, громкость и т.д.)

Таймер записи

В разделе Таймер записи Вы можете настроить дату и время, когда устройство автоматически начнет запись. Это удобно, когда Вы хотите сделать какую-либо запись, но не имеете доступа к устройству.

Подпункты и настройки Таймера записи идентичны настройкам будильника (см. выше). Помимо указанных настроек, установите длительность записи, папку

сохранения записи, источник записи.

Согласно установленным настройкам, запись начнется автоматически.

Все настроенные ранее будильники и таймеры записи сохраняются в памяти устройства, поэтому Вы легко можете их вновь активировать, не настраивая все параметры заново.

9. УДАЛЕНИЕ ФАЙЛОВ

Для Вашего удобства диктофон имеет отдельную клавишу для быстрого удаления ненужных файлов.

В разделах Диктофон/Музыка/Изображения нажмите клавишу ERASE (14 на схеме устройства), на дисплее появятся 2 опции:

- Удалить файл – выберите данную опцию для удаления одного файла из списка
- Удалить папку – вся папка будет удалена. Для подтверждения выберите «Да», выберите «Нет» для отмены удаления.

10. ВОЗМОЖНЫЕ ПРОБЛЕМЫ И ИХ РЕШЕНИЕ

Неисправность	Возможная причина	Способ устранения
Устройство не работает	Батареи разряжены	Поменяйте батареи

Не работает функция записи	<p>Включена функция блокировки</p> <p>Недостаточный заряд батарей Достигнуто максимальное количество записей или память переполнена</p>	<p>Сдвиньте переключатель сбоку в положение разблокировки</p> <p>Поменяйте батареи</p> <p>Удалите некоторые записи или перенесите их на внешнее устройство</p>
Не работает воспроизведение записей	<p>Включена функция блокировки</p> <p>Батареи разряжены Записи отсутствуют Громкость установлена на минимальный</p>	<p>Сдвиньте переключатель в положение разблокировки</p> <p>Поменяйте батареи</p> <p>Проверьте наличие записей</p> <p>Отрегулируйте уровень громкости</p>
Не работают все кнопки	<p>Включена функция блокировки</p>	<p>Сдвиньте переключатель в положение разблокировки</p>
Нет звука в наушниках	<p>Наушники подключены неправильно</p> <p>Установлен минимальный уровень громкости</p>	<p>Правильно подключите наушники</p> <p>Отрегулируйте уровень громкости</p>

11. ТЕХНИЧЕСКИЕ ХАРАКТЕРИСТИКИ

Форматы записи: MP3, WAV

Максимальное время записи: 560 часов для 8Гб

Микрофон: встроенный всенаправленный

Источник записи: встроенный микрофон, внешний микрофон, запись с телефона

Динамик: встроенный, 160м, 1Вт

Руководство пользователя RR-980

Работа батарей: до 20 часов при энергосберегающем режиме

Память: встроенная + разъем для карты памяти MicroSD до 16Гб

Соотношение сигнал-шум: >90дБ

Диапазон частот: 20Гц-20кГц

Питание: 2 щелочные батареи размера AAA

Длительность записи при различных форматах записи:

Формат	Битрейт (кбит/с)	Память 4Гб (часы)	Память 8Гб (часы)
PCM	256	35	70
PCM	512	17.5	35
PCM	768	11.5	23
PCM	1024	8.5	17
PCM	1411	6.5	13
PCM	1536	5.5	11
ADPCM	64	140	280
ADPCM	96	92.5	185
ADPCM	128	70	138
ADPCM	192	46	92
ADPCM	256	34	68
ADPCM	384	22.5	45

MP3	32	280	560
MP3	64	140	280
MP3	96	92	185
MP3	128	70	140
MP3	160	55	110

Внимание:

*** Характеристики устройства, указанные в данной инструкции, являются актуальными на момент выпуска инструкции. Обратите внимание, что описания, схемы, изображения, представленные в качестве примера, подробное описание функций устройства, а также характеристики устройства и программного обеспечения, содержащиеся в данной инструкции, могут быть изменены без предварительного уведомления**

Изготовитель: Oriver (Hong Kong) LIMITED, Адрес: FLAT/RM A30 9/F SILVERCORP INTERNATIONAL TOWER 707-713 NATHAN ROAD MONGKOK KL HONG KONG;

Оривер (Гонконг) Лимитед, Гонконг, Монгкок КЛ, Натан Роад 707-713, Сильверкорп Интернешнл Тауэр 9/Ф, Флаг/Рм А30

Адрес предприятия-изготовителя: Китайская Народная Республика, 3/Ф, Blog, 22, Jingwah Industry Park, Liangantian, Ping Hu Town, Longgang District, Shenzhen

3/Ф, Блог, 22, Цзинвах Индастри Парк, Лянантиань, Пинг Ху Таун, Лунган Дистрикт, Шэньчжэнь, Китай
Сертификат соответствия №ТС RU С-СН.АЯ46.В.63303 срок действия по 15.04.2017

Дата выпуска изделия: 11.09.14



www.ritmixrussia.ru