

Зарегистрируйте свое изделие и получите поддержку

[www.philips.com/welcome](http://www.philips.com/welcome)

## VOICE TRACER

LFH0612

LFH0617

LFH0632

LFH0633



RU Руководство пользователя

**PHILIPS**

# Оглавление

<b>1 Приветствие</b>	<b>3</b>	Запись с внешнего микрофона	11
Основные характеристики изделия	3	Вставка индексных меток	11
<b>2 Важные сведения</b>	<b>4</b>	<b>6 Воспроизведение</b>	<b>12</b>
Безопасность	4	Воспроизведение записи	12
Защита органов слуха	4	Функции воспроизведения	12
Утилизация старого устройства	5	Повторное воспроизведение	13
<b>3 Ваше цифровое записывающее устройство Voice Tracer</b>	<b>6</b>	<b>7 Удаление</b>	<b>15</b>
Объем поставки	6	Удаление файлов и индексных меток	15
Обзор	7	<b>8 Согласование настроек</b>	<b>16</b>
<b>4 Первые шаги</b>	<b>8</b>	<b>9 Обновление микропрограммы</b>	<b>18</b>
Установка батареи	8	<b>10 Часто задаваемые вопросы</b>	<b>19</b>
Включение/выключение	8	<b>11 Технические характеристики</b>	<b>20</b>
Блокировка кнопок (функция HOLD)	9		
Использование устройства Voice Tracer с компьютером	9		
<b>5 Запись</b>	<b>10</b>		
Запись со встроенного микрофона	10		

---

# 1 Приветствие

Сердечно приветствуем вас в мире Philips! Мы рады, что вы решили приобрести изделие производства нашей компании. На нашем веб-узле вы можете получить всестороннюю поддержку компании Philips в виде руководств пользователя, программ для загрузки, информации о гарантии и многого другого:

**[www.philips.com](http://www.philips.com)**

---

## Основные характеристики изделия

- Функция ClearVoice предназначена для динамического выделения негромких участков записи для улучшения понимания речи
- Запись нажатием одной кнопки – в выключенном состоянии для выполнения записи достаточно всего лишь одного нажатия кнопки!
- Запись в распространенном формате MP3
- Сверхбыстрая передача записей и данных через высокоскоростной порт USB 2.0
- Запись с голосовой активацией для свободного диктования без использования рук
- Запоминающее устройство сверхбольшой емкости, подключаемое к USB-порту, обеспечивает максимальную совместимость
- Быстрое и простое управление данными при использовании четырех папок

---

## 2 Важные сведения

---

### Безопасность

- Во избежание короткого замыкания предохраняйте устройство от попадания дождя и воды.
- Предохраняйте устройство от воздействия тепла, вырабатываемого нагревательными приборами, и попадания прямых солнечных лучей.
- Не допускайте сдавливания кабеля, прежде всего у штекеров.
- Делайте резервные копии файлов. Компания Philips не несет ответственности за утерю данных.

---

### Защита органов слуха

#### При использовании головных телефонов выполняйте следующие указания:

- Устанавливайте умеренную громкость и не слушайте через головные телефоны слишком долго.
- Следите за тем, чтобы громкость не превышала уровня, допустимого для органов слуха.
- Устанавливайте такую громкость, чтобы можно было все-таки слышать звуки окружающей обстановки.
- В потенциально опасных ситуациях необходимо соблюдать особую осторожность при пользовании головными телефонами или на время вообще отказаться от них.

- Не пользуйтесь головными телефонами во время управления автомобилем, катания на велосипеде, роликовой доске и т.д. Это может помешать движению транспорта и тем самым будет нарушением установленных норм.

#### Важная информация (для моделей с головными телефонами):

Компания Philips гарантирует соответствие максимальной громкости звука своих аудиоустройств действующим требованиям, однако только при использовании с первоначальной моделью головных телефонов, входивших в объем поставки. Если потребуется заменить эти головные телефоны, обратитесь к своему торговому агенту для приобретения модели Philips, соответствующей оригиналу.

## Утилизация старого устройства

- Для изготовления устройства использованы высококачественные материалы и компоненты, которые могут быть переработаны и повторно использованы.
- Символ в виде мусорной корзины указывает на то, что устройство соответствует европейской директиве 2002/96/ЕС. 
- Ознакомьтесь с системой раздельного сбора отходов, действующей в вашем регионе в отношении электрических и электронных устройств.
- Придерживайтесь соответствующих действующих предписаний закона и не утилизируйте эти изделия вместе с обычными домашними отходами. Правильная утилизация старых устройств помогает избежать вредного воздействия на окружающую среду и здоровье людей.
- Батареи и аккумуляторы содержат вещества, приводящие к загрязнению окружающей среды. Их необходимо сдавать в официальные пункты сбора и утилизации.

### 3 Ваше цифровое записывающее устройство Voice Tracer

#### Объем поставки

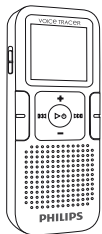

Цифровое записывающее устройство



Краткая инструкция



1 батарея AAA



USB-кабель

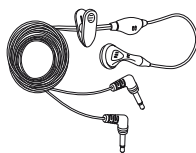

Головные телефоны для громкой связи  
(только для LFH0632/LFH0633)

## Обзор

- ① Индикатор записи// воспроизведения
- ② Дисплей
- ③ Переключатель HOLD
- ④ Индекс, папка, повторение (**INDEX/■**)
- ⑤ Ускоренная перемотка назад, выбор файла, изменение опции меню (**⏮**)
- ⑥ Меню (**MENU**)
- ⑦ Включение/выключение, воспроизведение/пауза, скорость воспроизведения (**▶ ⏻**)
- ⑧ Динамик
- ⑨ Отверстие для петли для переноски
- ⑩ Увеличение громкости, выбор пункта меню (**+**)
- ⑪ Запись, пауза, включение (**●/||**)
- ⑫ Ускоренная перемотка вперед, выбор файла, изменение опции меню (**▶▶**)
- ⑬ Останов, индикатор дисплея, удаление (**■/DEL**)
- ⑭ Уменьшение громкости, выбор пункта меню (**-**)
- ⑮ Разъем для подключения микрофона (**MIC**)
- ⑯ Гнездо USB
- ⑰ Разъем для подключения головных телефонов (**EAR**)
- ⑱ Встроенный микрофон

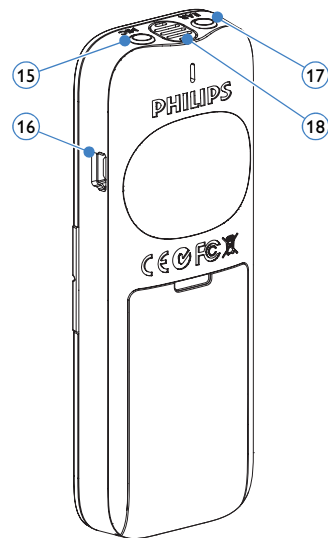
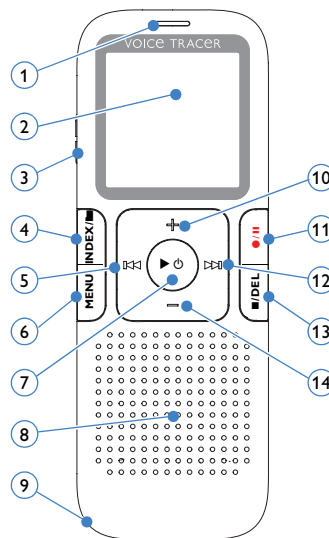

## 4 Первые шаги

### Установка батареи

- 1 Снимите крышку отсека батареи.
- 2 Установите батарею, как показано на рисунке. Соблюдайте правильную полярность.

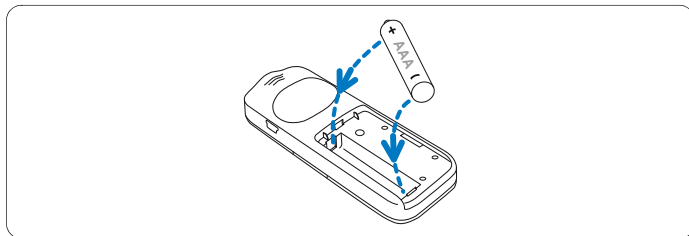

- 3 Закройте крышку.

### ☰ Указания

- Если вы длительное время не пользуетесь устройством Voice Tracer, извлеките из него батарею. Из-за течи батареи может произойти повреждение устройства Voice Tracer.
- Если устройство Voice Tracer не работает надлежащим образом, извлеките из него батарею и затем снова вставьте.
- Перед заменой батареи остановите Voice Tracer. При извлечении батареи из работающего устройства Voice Tracer может произойти повреждение файла.

- Когда батарея почти разряжена, будет мигать индикатор батареи.

### Включение/выключение

- 1 Для включения устройства удерживайте кнопку ► ⏻ нажатой до тех пор, пока на дисплее на короткое время не появится анимация [ ].
- 2 Для выключения удерживайте в режиме останова кнопку ► ⏻ нажатой до тех пор, пока на дисплее не появится индикация ВУЕ.



## Блокировка кнопок (функция HOLD)

- 1 Переместите переключатель **HOLD** вверх в положение Hold, чтобы заблокировать все кнопки устройства
  - На дисплее на короткое время появится индикация «On Hold», после чего он отключится.

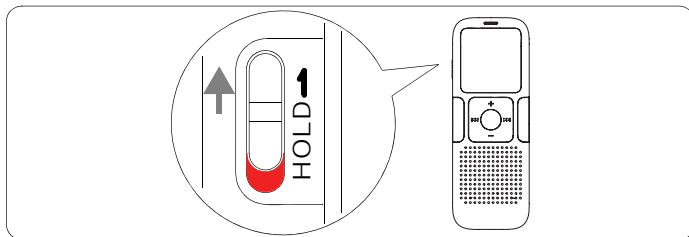

- 2 Чтобы отменить блокировку кнопок, переместите переключатель **HOLD** в положение Off (вниз)

## Использование устройства Voice Tracer с компьютером

Как запоминающее устройство сверхбольшой емкости, подключаемое к USB-порту, устройство Voice Tracer имеет несложные функции сохранения, резервного копирования и перемещения файлов. Voice Tracer подключается к USB-порту компьютера. Установка специальной программы не требуется. Voice Tracer автоматически определяется как съемное ЗУ.

### ⓘ Указания

- Не отключайте Voice Tracer от компьютера во время переноса файлов с устройства или на устройство. Во время передачи данных мигает оранжевый индикатор записи/воспроизведения ①.

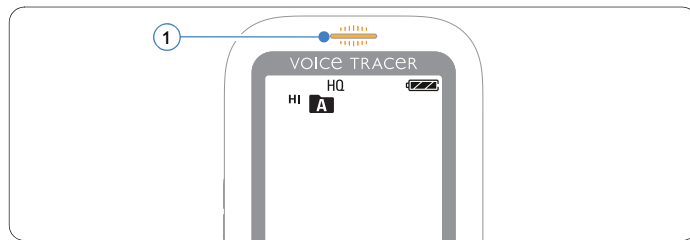

- Не производите форматирование дисков Voice Tracers на компьютере. При форматировании Voice Tracer используется надлежащая файловая система и автоматически создаются необходимые для этого папки.

## 5 Запись

При выполнении первых записей с помощью устройства Voice Tracer выполняйте указания, приведенные в данном разделе!

### Запись со встроенного микрофона

- 1 В режиме останова нажмите кнопку **INDEX/■**, чтобы выбрать нужную папку.
- 2 Нажатием кнопки **●/||** начните запись.
  - Индикатор записи/воспроизведения будет гореть красным светом.
  - Направьте встроенный микрофон на источник звука.
- 3 Чтобы прервать запись, нажмите кнопку **●/||**.
  - Индикатор записи/воспроизведения будет мигать, а на дисплее также будет мигать обозначение **PAUSE**.
- 4 Повторно нажмите кнопку **●/||**, чтобы продолжить запись.
- 5 Для завершения записи нажмите кнопку **■/DEL**.

### ☰ Указания

- Перед началом записи установите необходимую функцию голосовой активации и режим записи (подробно см. в разделе гл. 8, *Согласование настроек на стр. 16*).
- Сделайте пробную запись, чтобы убедиться в правильности настроек устройства Voice Tracer.
- Для отображения оставшегося времени удерживайте во время записи нажатой кнопку **▶ ⓪**.
- Для создания нового файла нажмите во время записи кнопку **▶▶|**.
- В каждой папке можно сохранить максимум 99 файлов, а общее количество файлов составляет 396 (99 файлов × 4 папки).
- Если время записи превысит существующий объем или количество файлов достигнет 396, запись будет приостановлена и на дисплее появится сообщение «FULL» (Полный). Удалите записи или перенесите их на компьютер.
- Не извлекайте батарею во время записи. Это может привести к сбоям в работе устройства.
- Если предстоит длительная запись, перед ее началом замените батарею.

---

## Запись с внешнего микрофона

Если потребуется произвести запись с внешнего микрофона, подключите его к разъему для подключения микрофона и выполните те же действия, что и при записи со встроенного микрофона. При подключении внешнего микрофона встроенный микрофон отключается.

---

## Вставка индексных меток

С помощью индексных меток можно пометить определенные места записи в качестве опорных точек (например, пометить начало новой темы разговора).

**1** Для установки индексной метки нажмите во время записи кнопку **INDEX/■**.

- Номер индекса отображается в течение одной секунды.

## Указания

- Символ **INDEX** **1** показывает, что в записи имеется индексная метка.

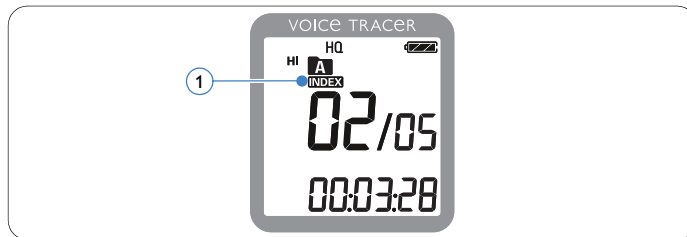

- В каждом файле можно установить 32 индексные метки.

## 6 Воспроизведение

### Воспроизведение записи

- 1 В режиме останова нажмите кнопку **INDEX/■**, чтобы выбрать нужную папку.
- 2 Нажмите кнопку **⏮** или **⏭**, чтобы выбрать файл для воспроизведения.
- 3 Нажмите кнопку **▶ ⏻**.
  - На дисплее будет отображаться время воспроизведения, также будет гореть зеленый индикатор записи/воспроизведения.
- 4 Установите громкость с помощью кнопок **+** и **-**.
- 5 Для завершения воспроизведения нажмите кнопку **■/DEL**.
  - Общее время воспроизведения файла отображается на дисплее.
- 6 Повторно нажмите кнопку **▶ ⏻**, чтобы продолжить воспроизведение с предыдущего места.

### 🔊 Указание

Если головные телефоны подсоединены к разъему для подключения головных телефонов, динамик отключен.

### Функции воспроизведения

#### Выбор файла

- 1 В режиме останова кратковременно нажмите кнопку **⏭**, чтобы перейти на начало следующего файла.
- 2 В режиме останова кратковременно нажмите кнопку **⏮**, чтобы перейти на начало предыдущего файла.

#### Замедленное, ускоренное и обычное воспроизведение

- 1 Во время воспроизведения удерживайте нажатой кнопку **▶ ⏻** в течение минимум одной секунды, чтобы переключиться с обычного воспроизведения на замедленное **⏪** или ускоренное **⏩** <sup>①</sup> воспроизведение.

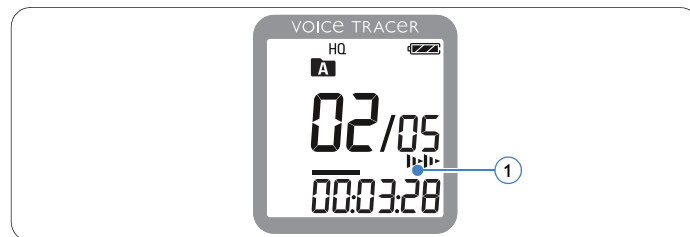

## Поиск

- 1 Во время воспроизведения удерживайте нажатой кнопку **⏮** или **⏭**, чтобы на быстрой скорости прослушать текущий файл в направлении вперед или назад.
- 2 Для воспроизведения с выбранной скоростью просто отпустите кнопку.

## Быстрая перемотка назад и вперед / поиск индексной метки

- 1 Во время воспроизведения нажмите кнопку **⏮** или **⏭**, чтобы перейти на начало воспроизводимого файла или к следующему файлу. Если в файле есть индексные метки, воспроизведение начнется со следующей индексной метки.

## Повторное воспроизведение

Устройство Voice Tracer можно настроить таким образом, чтобы файлы воспроизводились повторно.

### Повторное воспроизведение выбранной последовательности

- 1 Если потребуется повторить воспроизведение выбранной последовательности в каком-либо файле или установить цикличное воспроизведение, нажмите в выбранной начальной точке кнопку **INDEX/■**.
  - На дисплее будет мигать символ **A-B** ① и символ цикличного воспроизведения **↺** ②.
- 2 Повторно нажмите кнопку **INDEX/■** в выбранной конечной точке.
  - Начнется повторное воспроизведение последовательности.
- 3 Нажмите кнопку **■/DEL**, если необходимо завершить воспроизведение, или нажмите кнопку **INDEX/■**, чтобы вернуться к обычному воспроизведению.

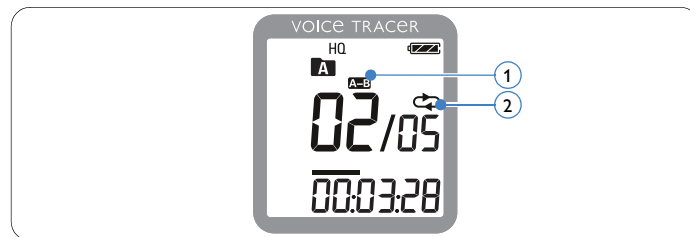

## Повторное воспроизведение файла или содержания папки

- 1 Во время воспроизведения держите нажатой кнопку **INDEX/** в течение минимум одной секунды, чтобы перейти от одного режима воспроизведения к другому (повторное воспроизведение файла или повторное воспроизведение содержания папки).
- 2 Выберите нужный режим воспроизведения:

Символ	Значение
<b>FILE</b>	Повторное воспроизведение файла.
<b>FOLDER</b>	Повторное воспроизведение всех файлов папки.

## 7 Удаление

### Удаление файлов и индексных меток

- 1 В режиме останова нажмите кнопку **INDEX/■**, чтобы выбрать нужную папку.
- 2 Удерживайте нажатой кнопку **■/DEL** в течение минимум одной секунды.
  - На дисплее отображается индикация **DELETE**.
- 3 Нажмите кнопку **◀◀** или **▶▶**, чтобы выбрать опцию удаления:

Символ	Значение
<b>FILE</b>	Удаление отдельного файла.
<b>FOLDER</b>	Удаление всех файлов папки.
<b>INDEX</b>	Удаление всех индексных меток файла.

- 4 Нажмите кнопку **▶**  $\phi$ .
- 5 Нажмите кнопку **◀◀** или **▶▶**, чтобы выбрать файл, папку или файл с индексными метками, кото рые необходимо удалить.
- 6 Повторно нажмите кнопку **▶**  $\phi$ .
  - На дисплее отобразится **NO (Нет)**.
- 7 Нажмите кнопку **◀◀** или **▶▶**, чтобы выбрать **YES (Да)**.
- 8 Нажмите для подтверждения кнопку **▶**  $\phi$ .

### ☰ Указание





Новая нумерация файлов будет производиться автоматически.

## 8 Согласование настроек



Вы можете согласовать настройки устройства Voice Tracer с условиями записи и своими предпочтениями.

- 1 Чтобы открыть меню, нажмите кнопку **MENU**, когда устройство Voice Tracer находится в режиме останова.
  - На дисплее отображается *MODE* и мигает обозначение установленного режима записи.
- 2 Нажмите кнопку **+** или **-**, чтобы прокрутить планку символов настроек вниз или вверх.
- 3 Нажмите кнопку **◀◀** или **▶▶**, чтобы изменить отображаемую настройку. Новая настройка сохраняется автоматически (исключения: для подтверждения функций **FORMAT** и **SPLIT** необходимо нажать кнопку **▶** ).
- 4 Теперь можно выполнить дальнейшие настройки или нажатием кнопки **MENU** закрыть меню.

Символ / дисплее	Опция	Описание
SLP		Выберите нужный режим записи: HQ, SP, LP или SLP для продолжительной записи.
LP		
SP		Подробную информацию см. в разделе гл. 11, <i>Технические характеристики на стр. 20</i> .
HQ		

Символ / дисплее	Опция	Описание
 MIC	HI LO	Настройка чувствительности записи для согласования ее с условиями записи и исключения фоновых шумов.
 VA	On Off	Запись с голосовой активацией является удобной функцией для осуществления записи без нажатия кнопки. Если активирована функция записи с голосовой активацией, запись начнется сразу после того, как вы начнете говорить. Когда вы перестанете говорить, устройство Voice Tracer через 3 секунды автоматически закончит запись и снова продолжит ее, когда вы снова начнете говорить.
 CLVOICE	On Off	Динамическое выделение негромких участков речи для улучшения восприятия тихих голосов.
 BEEP	Yes No	При нажатии кнопки или возникновении ошибок устройство Voice Tracer издает звук.



Символ / дисплее	Опция	Описание
 AUTOOFF	5 15	Через 5 или 15 минут бездействия устройство Voice Tracer автоматически выключится.
 FORMAT	No Yes	Удаление всех файлов в устройстве Voice Tracer. Перед форматированием памяти записывающего устройства перенесите все важные файлы в свой компьютер. Подтвердите свой выбор нажатием кнопки ► ⏻
 INFO		Отображение версии микропрограммы и даты выпуска. Пример: 100 06/01/2010

---

## 9 Обновление микропрограммы

Управление устройством Voice Tracer производится с помощью внутренней программы, так называемой микропрограммы. В рамках обслуживания изделия производится обновление микропрограммы или исправляются имеющиеся ошибки.

Возможно, с момента покупки устройства Voice Tracer появилась новая версия микропрограммы (обновление). В этом случае вы можете просто поднять микропрограмму устройства до текущего уровня разработки.

- 1 С помощью USB-кабеля, входящего в объем поставки, соедините устройство Voice Tracer с компьютером.
- 2 Загрузите обновление микропрограммы для своей модели устройства Voice Tracer с веб-узла [www.philips.com](http://www.philips.com) в свой компьютер.
- 3 Скопируйте файл обновления в корневую папку устройства Voice Tracer.
- 4 Отсоедините Voice Tracer от компьютера, чтобы произошло автоматическое обновление.

### Указания

- Помните о том, что файл микропрограммы должен находиться в корневой папке, чтобы могло быть выполнено автоматическое обновление.

- После завершения выполнения обновления файл микропрограммы автоматически удаляется. После этого устройство Voice Tracer выключится.

---

## 10 Часто задаваемые вопросы

Приведенные здесь ответы на часто задаваемые вопросы помогут решить простые проблемы, возникающие при работе с устройством Voice Tracer. Если они все же не помогут, обратитесь к своему торговому агенту или посетите наш веб-узел:

[www.philips.com/support](http://www.philips.com/support)

---

### **Voice Tracer не включается.**

- Батарея разрядилась или неправильно установлена. Установите новую батарею и проследите за правильностью ее установки.

---

### **Устройство Voice Tracer ничего не записывает.**

- Voice Tracer находится в режиме HOLD. Переместите переключатель HOLD в положение «Off».
- Достигнуто максимальное количество записей или исчерпана емкость памяти. Удалите записи или перенесите их на внешнее устройство.

---

### **Динамик ничего не воспроизводит.**

- Подсоединены головные телефоны. Отсоедините головные телефоны.
- Установлен минимальный уровень громкости. Соответственно увеличьте громкость.

---

### **Voice Tracer не воспроизводит записи.**

- Voice Tracer находится в режиме HOLD. Переместите переключатель HOLD в положение «Off».
- Батарея разрядилась или неправильно установлена. Установите новую батарею и проследите за правильностью ее установки.
- Ничего не записано. Проверьте количество записей.

---

### **Voice Tracer не только не воспроизводит и не записывает, но и не останавливается и не прерывает запись.**

- Voice Tracer находится в режиме HOLD. Переместите переключатель HOLD в положение «Off».

---

### **Динамик ничего не воспроизводит.**

- Головные телефоны неправильно подсоединены. Правильно подсоедините головные телефоны.
- Установлен минимальный уровень громкости. Соответственно увеличьте громкость.

## 11 Технические характеристики

### Разъемы

Головные телефоны	3,5 мм, контактный штекер Полное сопротивление: 16 $\Omega$ или больше
Микрофон	3,5 мм, контактный штекер Полное сопротивление: 2,2 к $\Omega$
USB	Высокоскоростной порт USB 2.0, мини-гнездо

### Дисплей

Тип	Сегментный ЖК-дисплей
Диагональ экрана	34,5 мм / 1,4 "

### Память

Емкость встроенной памяти	1 Гб
Тип встроенной памяти	NAND Flash
Съемное ЗУ (ПК)	да

### Запись

Формат	MPEG1 Layer 3 (MP3)
Микрофон	встроенный высокочувствительный микрофон, монофонический
Режимы записи	HQ, SP, LP, SLP (MP3/моно)
Скорость передачи информации в битах	HQ: 64 кбит/с SP: 48 кбит/с LP: 32 кбит/с SLP: 8 кбит/с
Время записи (прим.)	SLP: 277 часов LP: 70 часов SP: 46 часов HQ: 35 часов
Частота дискретизации	HQ: 22 кГц SP/LP/SLP: 16 кГц

## **Динамик**

---

Тип	встроенный динамический динамик
Диаметр	23 мм / 0,9 "
Выходная мощность	110 мВт
Улучшение звука	ClearVoice

## **Батареи**

---

Тип	AAA/LR03, щелочные
Количество	1 шт.
Срок службы (макс.)	15 (LFH0632/LFH0633: 22) часов (режим записи SLP)

## **Системные требования**

---

Операционная система	Windows 7/Vista/XP/2000, Mac OS X, Linux
Интерфейс	свободный USB-порт

## **Условия эксплуатации**

---

Температура	5° – 45°C
Влажность воздуха	10% – 90%, без образования конденсата

## **Габариты и вес**

---

Ширина × высота × глубина	38 × 105 × 16,4 мм / 1,5 × 4,1 × 0,6 "
Вес с батареями	55 г (0,12 фунта)



Оставляем за собой право на внесение изменений без какого-либо уведомления.

Товарные знаки являются собственностью Royal Philips Electronics или соответствующих собственников.

© 2010 Royal Philips Electronics. Все права сохраняются.

Версия документа 2.0, 08/08/2010.